

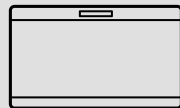

Thinking of you
Electrolux



EC4201AOW

KK ТОҢАЗЫТҚЫШ ШКАФ	ҚОЛДАНУ ТУРАЛЫ НҰСҚАУЛАРЫ	2
RO LADĂ FRIGORIFICĂ	MANUAL DE UTILIZARE	17
RU МОРОЗИЛЬНЫЙ ЛАРЬ	ИНСТРУКЦИЯ ПО ЭКСПЛУАТАЦИИ	31
SL ZAMRZOVALNA SKRINJA	NAVODILA ZA UPORABO	46
UK МОРОЗИЛЬНА СКРИНЯ	ІНСТРУКЦІЯ	60



СОДЕРЖАНИЕ

1. УКАЗАНИЯ ПО БЕЗОПАСНОСТИ	32
2. ОПИСАНИЕ ИЗДЕЛИЯ	34
3. ОПИСАНИЕ РАБОТЫ	35
4. ПАНЕЛЬ УПРАВЛЕНИЯ	35
5. ПЕРВОЕ ИСПОЛЬЗОВАНИЕ	36
6. ЕЖЕДНЕВНОЕ ИСПОЛЬЗОВАНИЕ	36
7. ПОЛЕЗНЫЕ СОВЕТЫ	37
8. УХОД И ОЧИСТКА	38
9. ЧТО ДЕЛАТЬ, ЕСЛИ	39
10. УСТАНОВКА	42
11. ШУМЫ ПРИ РАБОТЕ	43
12. ТЕХНИЧЕСКИЕ ДАННЫЕ	45
13. ОХРАНА ОКРУЖАЮЩЕЙ СРЕДЫ	45

МЫ ДУМАЕМ О ВАС

Благодарим Вас за приобретение прибора Electrolux. Вы выбрали изделие, за которым стоят десятилетия профессионального опыта и инноваций. Уникальное и стильное, оно создавалось с заботой о Вас. Поэтому когда бы Вы ни воспользовались им, Вы можете быть уверены: результаты всегда будут превосходными.

Добро пожаловать в Electrolux!

На нашем веб-сайте Вы сможете:



Найти рекомендации по использованию изделий, руководства по эксплуатации, мастер устранения неисправностей, информацию о техническом обслуживании:

www.electrolux.com



Зарегистрировать свое изделия для улучшения обслуживания:

www.electrolux.com/productregistration



Приобрести дополнительные принадлежности, расходные материалы и фирменные запасные части для своего прибора:

www.electrolux.com/shop

ПОДДЕРЖКА ПОТРЕБИТЕЛЕЙ И СЕРВИСНОЕ ОБСЛУЖИВАНИЕ

Мы рекомендуем использовать оригинальные запчасти.

При обращении в сервис-центр следует иметь под рукой следующую информацию.

Данная информация находится на табличке с техническими данными. Модель, код изделия (PNC), серийный номер.



Внимание / Важные сведения по технике безопасности.



Общая информация и рекомендации



Информация по защите окружающей среды

Право на изменения сохраняется.

1. УКАЗАНИЯ ПО БЕЗОПАСНОСТИ

Для обеспечения собственной безопасности и правильной эксплуатации прибора, перед его установкой и первым использованием внимательно прочитайте данное руководство, не пропуская рекомендации и предупреждения. Чтобы избежать нежелательных ошибок и несчастных случаев, важно, чтобы все, кто пользуется данным прибором, подробно ознакомились с его работой и правилами техники безопасности. Сохраните настоящее руководство и в случае продажи прибора или его передачи в пользование другому лицу передайте вместе с ним и данное руководство, чтобы новый пользователь получил соответствующую информацию о правильной эксплуатации и правилах техники безопасности. В интересах безопасности людей и имущества соблюдайте меры предосторожности, указанные в настоящем руководстве, так как производитель не несет ответственности за убытки, вызванные несоблюдением указанных мер.

1.1 Безопасность детей и лиц с ограниченными возможностями

- Данное изделие не предназначено для эксплуатации лицами (в том числе детьми) с ограниченными физическими, сенсорными или умственными способностями или с недостаточным опытом или знаниями без присмотра лица, отвечающего за их безопасность, или получения от него соответствующих инструкций, позволяющих им безопасно эксплуатировать его.

Необходимо следить за тем, чтобы дети не играли с прибором.

- Держите все упаковочные материалы в недоступном для детей месте. Существует опасность удушья.
- Если прибор больше не нужен, выньте вилку из розетки, обрежьте шнур питания (как можно ближе к прибору) и снимите дверцу, чтобы дети, играя, не получили удар током или не заперлись внутри прибора.
- Если данный прибор (имеющий магнитное уплотнение дверцы) предназначен для замены старого холодильника с пружинным замком (защелкой) дверцы или крышки, перед утилизацией старого холодильника обязательно выведите замок из строя. Это позволит исключить превращение его в смертельную ловушку для детей.

1.2 Общие правила по технике безопасности



ВНИМАНИЕ!

Не перекрывайте вентиляционные отверстия в корпусе прибора или в мебели, в которую он встроен.

- Настоящий прибор предназначен для хранения продуктов питания и напитков в бытовых условиях, как описано в настоящем руководстве.
- Не используйте механические приспособления и другие средства для ускорения процесса размораживания.
- Не используйте другие электроприборы (например, мороженицы) внутри холодильных приборов, если производителем не допускается возможность такого использования.
- Не допускайте повреждения контура холодильника.
- Холодильный контур прибора содержит хладагент изобутан (R600a) – безвредный для окружающей среды, но, тем не менее, огнеопасный природный газ.

При транспортировке и установке прибора следите за тем, чтобы не допустить повреждения компонентов контура холодильника.

В случае повреждения контура холодильника:

- не допускайте использования открытого пламени и источников возгорания;
- тщательно проветрите помещение, в котором установлен прибор.
- Изменение характеристик прибора и внесение изменений в его конструкцию сопряжено с опасностью. Любое повреждение кабеля может привести к короткому замыканию, возникновению пожара и/или поражению электрическим током.



ВНИМАНИЕ!

Во избежание несчастных случаев замену любых электротехнических деталей (шнура питания, вилки, компрессора) должен производить сертифицированный представитель сервисного центра или квалифицированный обслуживающий персонал.

1. Запрещается удлинять сетевой шнур.
 2. Убедитесь, что вилка сетевого шнура не раздавлена и не повреждена задней частью прибора. Раздавленная или поврежденная вилка сетевого шнура может перегреться и стать причиной пожара.
 3. Убедитесь в наличии доступа к вилке сетевого шнура прибора.
 4. Не тяните за сетевой шнур.
 5. Если в розетке плохой контакт, не вставляйте в нее вилку кабеля питания. Существует опасность поражения электрическим током или возникновения пожара.
 6. Запрещается эксплуатировать прибор без плафона (если он предусмотрен конструкцией) лампы внутреннего освещения.
- Прибор имеет большой вес. Будьте осторожны при его перемещении.
 - Не вынимайте и не трогайте предметы в морозильнике мокрыми или влажными руками: это может привести к появлению на руках ссадин или ожогов от обморожения.
 - Не подвергайте прибор длительному воздействию прямых солнечных лучей.
 - В приборе используются специальные лампы (если предусмотрено конструкцией), предназначенные только для бытовых приборов. Они не подходят для освещения помещений.

1.3 Ежедневная эксплуатация

- Не ставьте на пластмассовые части прибора горячую посуду.
- Не храните в холодильнике воспламеняющиеся газы и жидкости, так как они могут взорваться.
- Не помещайте продукты, перекрывая вентиляционное отверстие у задней стенки (если прибор относится к виду приборов «Без образования инея»).
- Замороженные продукты после размораживания не должны подвергаться повторной заморозке.
- При хранении расфасованных замороженных продуктов следуйте рекомендациям производителя.
- Следует тщательно придерживаться рекомендаций по хранению, данных изготовителем прибора. См. соответствующие указания.

- Не помещайте в холодильник газированные напитки, т.к. они создают внутри емкости давление, которое может привести к тому, что она лопнет и повредит холодильник.
- Ледяные сосульки могут вызвать ожог обморожения, если брать их в рот прямо из морозильной камеры.

1.4 Чистка и уход

- Перед выполнением операций по чистке и уходу за прибором выключите его и выньте вилку сетевого шнура из розетки.
- Не следует чистить прибор металлическими предметами.
- Не пользуйтесь острыми предметами для удаления льда с прибора. Используйте пластиковый скребок.

1.5 Установка



При подключении к электросети тщательно следуйте инструкциям, приведенным в соответствующем параграфе.

- Распакуйте прибор и убедитесь в отсутствии повреждений. Не подключайте к электросети поврежденный прибор. Немедленно сообщите о повреждениях продавцу прибора. В таком случае сохраните упаковку.
- Перед тем как включать прибор, рекомендуется подождать не менее четырех часов, чтобы масло вернулось в компрессор.
- Необходимо обеспечить вокруг прибора достаточную циркуляцию воздуха, в противном случае он может перегреться. Чтобы обеспечить достаточную вентиляцию, следуйте инструкциям по установке.
- Данный прибор нельзя устанавливать вблизи радиаторов отопления или кухонных плит.
- Убедитесь в наличии доступа к розетке после установки прибора.

1.6 Обслуживание

- Любые операции по техобслуживанию прибора должны выполняться квалифицированным электриком или уполномоченным специалистом.
- Техобслуживание данного прибора должно выполняться только специалистами авто-

ризованного сервисного центра с использованием исключительно оригинальных запчастей.

1.7 Защита окружающей среды



Ни холодильный контур, ни изоляционные материалы настоящего прибора не содержат газов, которые могли бы повредить озоновый слой. Данный прибор нельзя утилизировать вместе с бытовыми отходами и мусором. Изоляционный пенопласт содер-

жит горючие газы: прибор подлежит утилизации в соответствии с действующими нормативными положениями, с которыми следует ознакомиться в местных органах власти. Не допускайте повреждения холодильного контура, особенно, вблизи теплообменника. Материалы, использованные для изготовления данного прибора, помеченные символом , пригодны для вторичной переработки.

2. ОПИСАНИЕ ИЗДЕЛИЯ

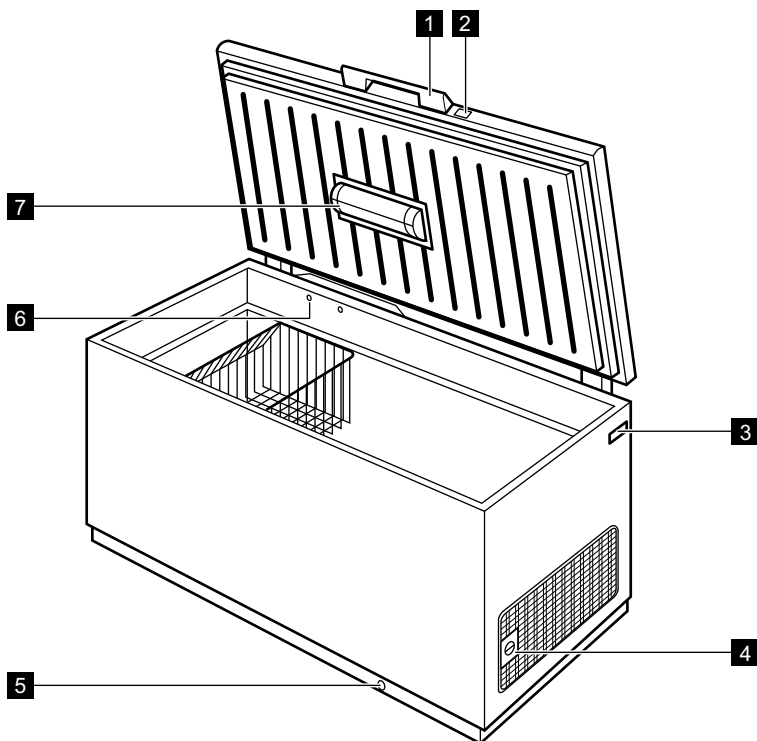

1 Ручка крышки

2 Блокировка

3 Табличка с техническими данными

4 Регулятор температуры

5 Слив для талой воды

6 Клапан:упрощение снятия крышки

7 Освещение

3. ОПИСАНИЕ РАБОТЫ

3.1 Включение

Вставьте вилку сетевого кабеля в розетку. Загорится контрольный индикатор. Поверните регулятор температуры по часовой стрелке на среднее значение



Если температура внутри прибора слишком высокая, загорится сигнальный индикатор.

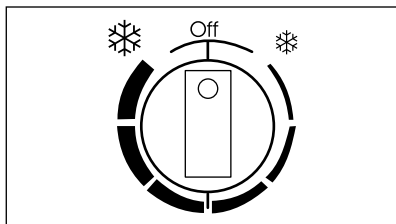

3.2 Выключение

Чтобы выключить прибор, поверните регулятор температуры до положения OFF.

3.3 Настройка температуры

Температура регулируется автоматически.

Чтобы привести прибор в действие, выполните следующие операции:

- поверните регулятор температуры к отметке ❄️, чтобы установить минимальный холод.
- поверните регулятор температуры к отметке ❄️❄️, чтобы установить максимальный холод.



Обычно оптимальным является среднее положение.

При выборе конкретного значения температуры следует иметь в виду, что температура внутри прибора зависит от:

- температуры в помещении;

- частоты открывания крышки;
- Количества хранящихся продуктов.
- Места расположения прибора.

4. ПАНЕЛЬ УПРАВЛЕНИЯ

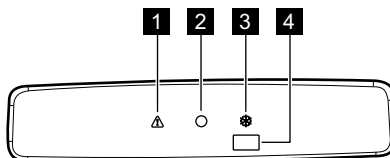

- 1** Сигнальный индикатор высокой температуры
- 2** Индикатор
- 3** Индикатор Action Freeze
- 4** Выключатель Action Freeze и сигнализации

Эта функция автоматически выключается через 52 часа.

Функцию можно в любой момент отключить, нажав на выключатель Action Freeze. Индикатор Action Freeze выключится.

4.1 Режим Action Freeze

Функцию быстрого замораживания Action Freeze можно включить, нажав на выключатель Action Freeze. Загорится индикатор Action Freeze.

4.2 Оповещение о высокой температуре

Повышение температуры в морозильнике (например, из-за перебора в подаче электропитания) отображается следующими средствами:

- включением сигнального индикатора
- звуковой сигнал.

В режиме сигнализации зуммер можно отключить при помощи кнопки отключения сигнализации.

Пока светится сигнальный индикатор, не помещайте продукты в морозильник.

При восстановлении нормальных условий сигнальный индикатор автоматически погаснет.

5. ПЕРВОЕ ИСПОЛЬЗОВАНИЕ

5.1 Чистка холодильника изнутри

Перед первым включением прибора вымойте его внутренние поверхности и все внутренние принадлежности теплой водой с нейтральным мылом, чтобы удалить запах, характерный для только что изготовленного изделия, затем тщательно протрите их.



Не используйте моющие или абразивные средства, т.к. они могут повредить покрытие поверхностей холодильника.

6. ЕЖЕДНЕВНОЕ ИСПОЛЬЗОВАНИЕ

6.1 Замораживание свежих продуктов

Морозильное отделение предназначено для замораживания свежих продуктов и продолжительного хранения замороженных продуктов, а также продуктов глубокой заморозки. Для замораживания свежих продуктов включите функцию Action Freeze не менее, чем за 24 часа до закладки подлежащих замораживанию продуктов в морозильное отделение. Максимальное количество продуктов, которое может быть заморожено в течение 24 часов, указано на **табличке технических данных**.³⁾ Процесс замораживания занимает 24 часа: в течение этого времени не добавляйте другие продукты для замораживания.



При случайном размораживании продуктов, например, при сбое электропитания, если напряжение в сети отсутствовало в течение времени, превышающего указанное в таблице технических данных "время повышения температуры", размороженные продукты следует быстро употребить в пищу или немедленно подвергнуть тепловой обработке, затем повторно заморозить (после того, как они остынут).

6.2 Хранение замороженных продуктов

При первом запуске или после длительного простоя перед закладкой продуктов в отделение дайте прибору поработать не менее 2 часов в режиме ускоренной заморозки.

6.3 Открывание и закрывание крышки

Поскольку крышка оснащена плотно прилегающим уплотнителем, ее нелегко открыть вскоре после закрывания (из-за образования вакуума внутри). Подождите несколько минут, прежде чем снова открывать прибор. Вакуумный клапан облегчает открывание крышки.



ВНИМАНИЕ!

Никогда не тяните за ручку с чрезмерной силой.

³⁾ См. раздел "Технические данные"

6.4 Корзины для хранения

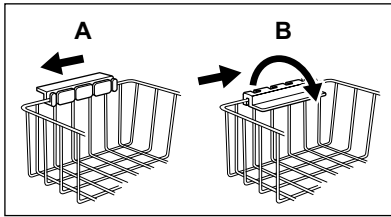

Навешивайте корзины на верхний край морозильника (А) или ставьте их внутрь морозильника (В). Поворачивайте и фиксируйте ручки в одном из двух положений, показанных на иллюстрации.

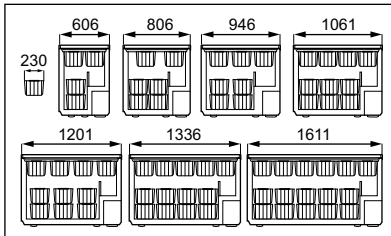

Корзины задвигаются друг в друга. На следующих иллюстрациях показано, сколько корзин помещается в различных моделях морозильников. Дополнительные корзины можно приобрести в местном сервисном центре.

6.5 Безопасный замок

Морозильник оборудован специальным замком, предотвращающим случайное запертие. Этот замок позволяет запереть крышку только в том случае, если вставить в этот замок ключ и повернуть его.

Чтобы закрыть морозильник, выполните следующие действия:

1. плавно вставьте ключ в замок.
2. поверните ключ по часовой стрелке до символа .

Чтобы открыть морозильник, выполните следующие действия:

1. плавно вставьте ключ в замок.
2. поверните ключ против часовой стрелки до символа .



Запасные ключи можно получить в местном сервисном центре.



ВНИМАНИЕ!

Держите ключ в недоступном для детей месте.

Обязательно выньте ключ из замка перед утилизацией старого прибора.

7. ПОЛЕЗНЫЕ СОВЕТЫ

7.1 Рекомендации по замораживанию

Ниже приведен ряд рекомендаций, направленных на то, чтобы помочь сделать процесс замораживания максимально эффективным:

- максимальное количество продуктов, которое может быть заморожено в течение 24 часов, указано на табличке технических данных;
- процесс замораживания занимает 24 часа. В этот период не следует класть в морозильную камеру новые продукты, подлежащие замораживанию;

- замораживайте только высококачественные, свежие и тщательно вымытые продукты;
- перед замораживанием разделите продукты на маленькие порции для того, чтобы быстро и полностью их заморозить, а также чтобы иметь возможность размораживать только нужное количество продуктов;
- заверните продукты в алюминиевую фольгу или в полиэтиленовую пленку и проверьте, чтобы к ним не было доступа воздуха;
- не допускайте, чтобы свежие незамороженные продукты касались уже замороженных продуктов;

продуктов во избежание повышения температуры последних;

- постные продукты сохраняются лучше и дольше, чем жирные; соль сокращает срок хранения продуктов;
- пищевой лед может вызвать ожог кожи, если брать его в рот прямо из морозильной камеры;
- рекомендуется указывать дату замораживания на каждой упаковке; это позволит контролировать срок хранения.

7.2 Рекомендации по хранению замороженных продуктов

Для получения оптимальных результатов следует:

- убедиться, что продукты промышленной заморозки хранились у продавца в должных условиях;
- обеспечить минимальный интервал времени между приобретением замороженных продуктов в магазине и их помещением в морозильник;
- не открывать крышку слишком часто и не держать ее открытой дольше, чем необходимо.
- После размораживания продукты быстро портятся и не подлежат повторному замораживанию.
- Не превышайте время хранения, указанное изготовителем продуктов.

8. УХОД И ОЧИСТКА



ПРЕДУПРЕЖДЕНИЕ!

Перед выполнением каких-либо операций по чистке или уходу за прибором выньте вилку сетевого шнура из розетки.



В холодильном контуре данного прибора содержатся углеводороды; поэтому его обслуживание и заправка должны осуществляться только уполномоченными специалистами.



Место расположения компрессора нуждается в чистке.

Некоторые чистящие средства для кухни содержат химикаты, могущие повредить пластмассовые детали прибора. По этой причине рекомендуется мыть внешний корпус прибора только теплой водой с небольшим количеством моющего средства.

8.1 Периодическая чистка

1. Выключите прибор.
2. Выньте вилку сетевого шнура из розетки.
3. Регулярно мойте прибор и принадлежности теплой водой с нейтральным мылом. Осторожно почистите уплотнитель крышки.
4. Полностью просушите прибор.
5. Вставьте вилку сетевого шнура в розетку.
6. Включите прибор.



ПРЕДУПРЕЖДЕНИЕ!

Для чистки внутренней поверхности прибора не используйте мощные и абразивные средства, чистящие средства с сильным запахом и полировальные пасты. Будьте осторожны, чтобы не повредить систему охлаждения.

8.2 Размораживание морозильника

Размораживайте морозильник, когда слой инея достигнет толщины 10-15 мм. Морозильник лучше всего размораживать, когда в нем совсем нет или очень мало продуктов.

Для удаления инея выполните следующее:

1. Выключите прибор.
2. Извлеките из него все продукты, заверните их в несколько слоев газетной бумаги и поместите в прохладное место.
3. Оставьте крышку открытой, извлеките пробку из отверстия канала для слива талой воды и соберите всю талую воду в поддон. Чтобы быстро удалить лед, можно воспользоваться скребком.
4. После завершения размораживания тщательно протрите внутренние поверхности и установите пробку на место.
5. Включите прибор.

6. Установите регулятор температуры на максимальный холод и дайте прибору поработать с такой настройкой в течение двух-трех часов.
7. Уложите ранее извлеченные продукты обратно в морозильное отделение.



Для удаления инея не допускается применение острых металлических предметов во избежание повреждения прибора. Не используйте механические устройства или любые другие средства, кроме рекомендованных производителем, для ускорения процесса размораживания. Повышение температуры упаковок с замороженными продуктами при размораживании может привести к сокращению безопасного срока их хранения. При высокой влажности воздуха в помещении или ненадлежащей упаковке продуктов слой инея на стенках прибора может увеличиваться.

8.3 Перерывы в эксплуатации

Если прибор не будет использоваться в течение длительного времени, примите следующие меры предосторожности:

1. Выключите прибор.
2. Выньте вилку сетевого шнура из розетки.
3. Удалите все продукты.
4. Разморозьте и вымойте прибор и все принадлежности.
5. Оставьте крышку открытой для предотвращения образования неприятных запахов.



Если прибор будет продолжать работать, попросите кого-нибудь проверять его время от времени, чтобы не допустить порчи находящихся в нем продуктов в случае отключения электроэнергии.

9. ЧТО ДЕЛАТЬ, ЕСЛИ ...



ПРЕДУПРЕЖДЕНИЕ!

Перед устранением неисправностей извлекайте вилку сетевого кабеля из розетки.
Устранять неисправности, не описанные в данном руководстве, должен только квалифицированный электрик или уполномоченный специалист.



При нормальных условиях эксплуатации слышны некоторые звуки (работы компрессора, циркуляции хладагента).

Неполадка	Возможная причина	Способ устранения
Прибор издает сильный шум.	Прибор не установлен должным образом.	Проверьте, прочно ли стоит прибор (все четыре ножки должны стоять на полу).
Компрессор работает непрерывно.	Неправильно задана температура. Часто открывалась крышка.	Задайте более высокую температуру. Не оставляйте крышку открытой дольше, чем это необходимо.
	Крышка неправильно закрыта.	Проверьте, чтобы крышка хорошо закрывалась, а уплотнитель не имел повреждений и был чистым.
	Одновременно положено слишком большое количество продуктов для замораживания.	Подождите несколько часов, а затем проверьте температуру снова.

Неполадка	Возможная причина	Способ устранения
	Продукты, помещенные в морозильник, были слишком теплыми.	Прежде чем положить продукты на хранение, дайте им остыть до комнатной температуры.
	Температура в помещении, где находится прибор, слишком высока для его эффективной работы.	Попытайтесь понизить температуру в помещении, где находится прибор.
Светится сигнальный индикатор высокой температуры.	В морозильнике слишком тепло.	См. раздел "Оповещение о высокой температуре".
	Прибор был включен недавно, и температура по-прежнему слишком высока.	См. раздел "Оповещение о высокой температуре".
Слишком много льда и инея.	Продукты не упакованы надлежащим образом.	Упакуйте продукты более тщательно.
	Крышка не закрыта как следует или прилегает неплотно.	Проверьте, чтобы крышка хорошо закрывалась, а уплотнитель не имел повреждений и был чистым.
	Неправильно задана температура.	Задайте более высокую температуру.
	Пробка отверстия канала для слива талой воды не вставлена как следует.	Установите пробку отверстия канала для слива талой воды надлежащим образом.
Крышка закрывается не полностью.	Слишком много льда и инея.	Устраните излишки льда и инея.
	Уплотнители крышки грязные или липкие.	Вымойте уплотнители крышки.
	Упаковки продуктов блокируют крышку.	Правильно уложите упаковки - см. наклейку внутри прибора.
Крышка открывается с усилием.	Уплотнители крышки грязные или липкие.	Вымойте уплотнители крышки.
	Заблокирован клапан.	Проверьте клапан.
Лампа не горит.	Лампа перегорела.	См. раздел "Замена лампы".
В морозильнике слишком тепло.	Неправильно задана температура.	Задайте более низкую температуру.
	Крышка не закрывается плотно или не закрыта как следует.	Проверьте, чтобы крышка хорошо закрывалась, а уплотнитель не имел повреждений и был чистым.

Неполадка	Возможная причина	Способ устранения
	Перед замораживанием не было выполнено достаточное предварительное охлаждение прибора.	Предварительно охладите прибор в течение достаточного времени.
	Одновременно положено слишком большое количество продуктов для замораживания.	Подождите несколько часов, а затем проверьте температуру снова. В следующий раз для замораживания одновременно загружайте меньшее количество продуктов.
	Продукты, помещенные в морозильник, были слишком теплыми.	Прежде чем положить продукты на хранение, дайте им остыть до комнатной температуры.
	Продукты, подлежащие замораживанию, помещены слишком близко друг к другу.	Разложите продукты так, чтобы холодный воздух мог свободно циркулировать между ними.
	Часто открывалась крышка.	Постарайтесь не открывать крышку слишком часто.
	Крышка была оставлена открытой на длительное время.	Не оставляйте крышку открытой дольше, чем это необходимо.
В морозильнике слишком холодно.	Неправильно задана температура.	Задайте более высокую температуру.
Прибор не работает. Не работает ни охлаждение, ни освещение.	Вилка не вставлена как следует в розетку.	Вставьте вилку в розетку надлежащим образом.
	На прибор не подается электропитание.	Попробуйте подключить к розетке другое электрическое устройство.
	Прибор не включен.	Включите прибор.
	В розетке электросети нет напряжения (попробуйте подключить к ней другой электроприбор).	Вызовите электрика.

9.1 Техническое обслуживание

Если вы проверили все перечисленное выше, а прибор по-прежнему не работает должным образом, обратитесь в ближайший авторизованный сервисный центр.

Для обеспечения быстрого обслуживания очень важно, чтобы вы указали модель и серийный номер вашего прибора - их можно найти в гарантийном талоне или на табличке технических данных, расположенной снаружи прибора на его правой стороне.

9.2 Замена лампы

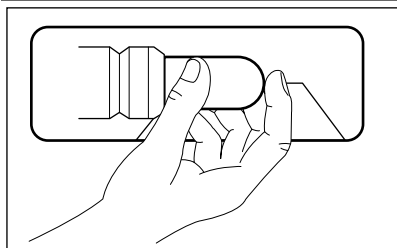

1. Выньте вилку сетевого кабеля из розетки.
2. Замените использованную лампу новой такой же мощности, предназначенной специально для бытовых приборов. (максимальная мощность указана на плафоне)
3. Вставьте вилку сетевого кабеля в розетку.
4. Откройте крышку. Убедитесь, что лампа горит.



ВНИМАНИЕ!

Не снимайте плафон во время замены.

Не пользуйтесь морозильником, если плафон поврежден или отсутствует.

10. УСТАНОВКА

10.1 Размещение



ВНИМАНИЕ!

Если вы выбрасываете старый прибор с замком (защелкой) на крышке, необходимо вывести замок из строя, чтобы дети, играя, не оказались запертыми внутри.



После установки прибора должен быть обеспечен свободный доступ к сетевой вилке.

Данный прибор можно устанавливать в сухом, хорошо вентилируемом закрытом помещении (гараже или подвале), однако для обеспечения оптимальной работы прибора устанавливайте его в том месте, где температура окружающей среды соответствует климатическому классу, указанному на табличке технических данных прибора.

Климатический класс	Температура окружающей среды
SN	от +10°C до + 32°C
N	от +16°C до + 32°C
ST	от +16°C до + 38°C

Климатический класс	Температура окружающей среды
T	от +16°C до + 43°C

10.2 Подключение к электросети

Перед включением прибора в сеть удостоверьтесь, что напряжение и частота, указанные в табличке технических данных, соответствуют параметрам вашей домашней электрической сети.

Прибор должен быть заземлен. С этой целью вилка сетевого шнура имеет специальный контакт заземления. Если розетка электрической сети не заземлена, выполните отдельное заземление прибора в соответствии с действующими нормами, поручив эту операцию квалифицированному электрику. Изготовитель снимает с себя всякую ответственность в случае несоблюдения вышеуказанных правил техники безопасности. Данное изделие соответствует директивам Европейского Союза.

10.3 Требования по вентиляции

1. Устанавливайте морозильник в горизонтальном положении на прочной поверх-

- ности. Прибор должен стоять на всех четырех ножках.
- Убедитесь, что сзади прибора есть зазор 5 см.

- Убедитесь, что по сторонам прибора есть зазор 5 см. Необходимо обеспечить достаточную циркуляцию воздуха с задней стороны прибора.

11. ШУМЫ ПРИ РАБОТЕ

При нормальных условиях работы слышны некоторые звуки (работы компрессора, циркуляции хладагента).

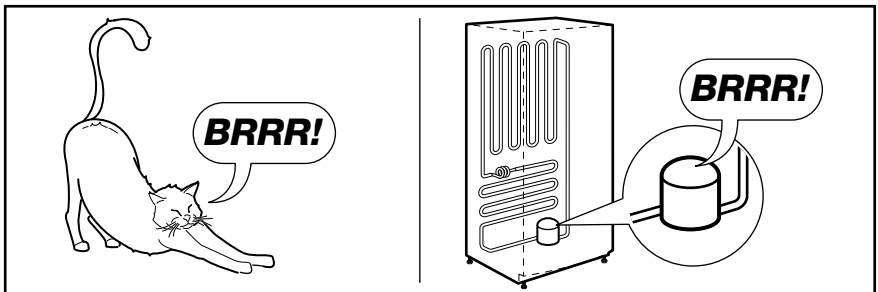
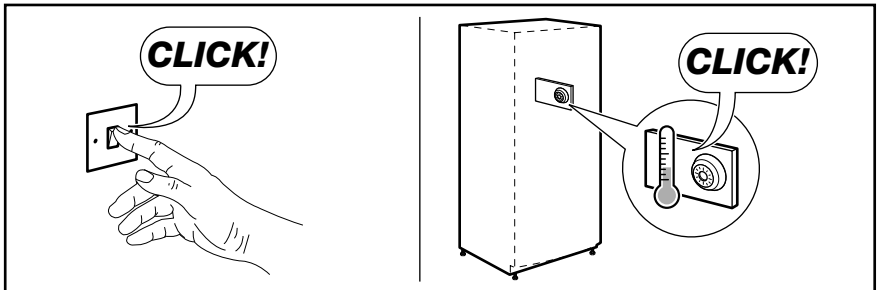
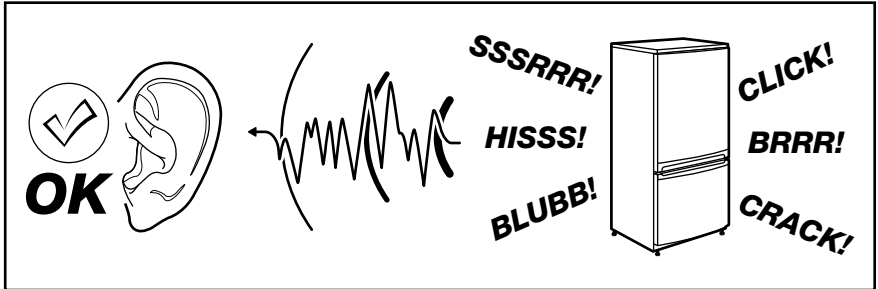

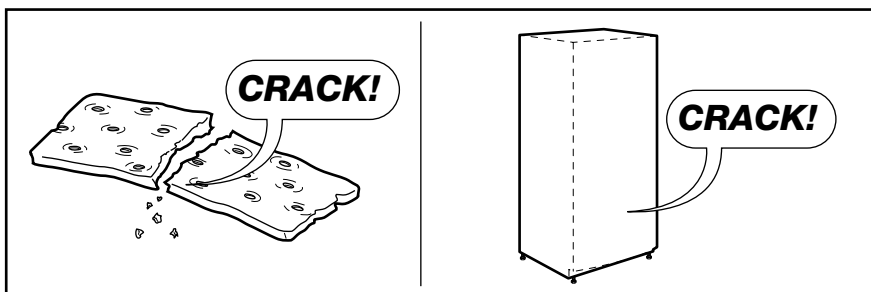
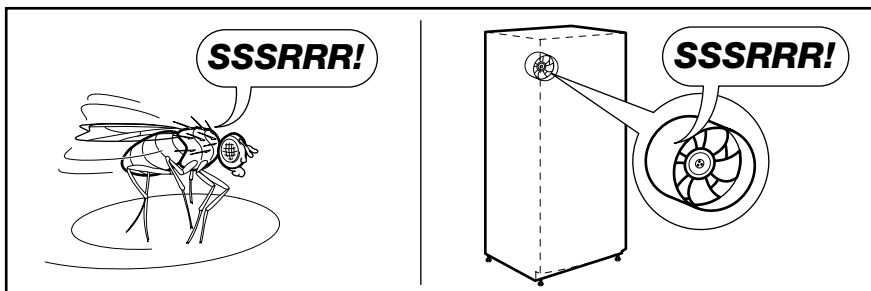
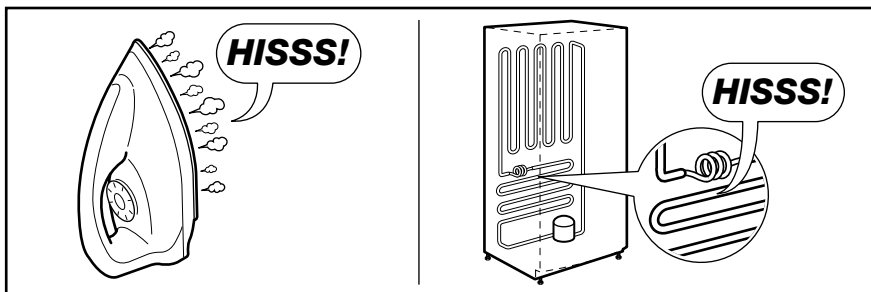
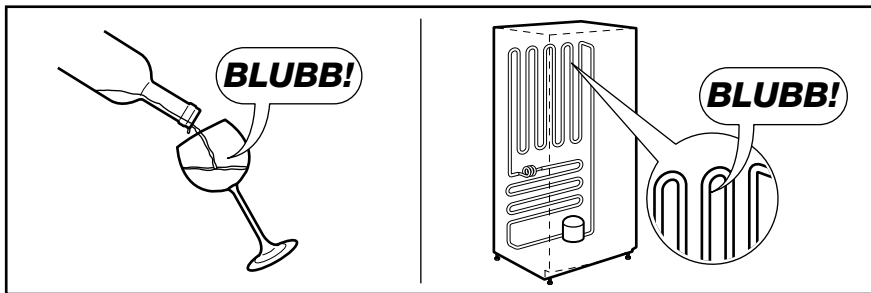



12. ТЕХНИЧЕСКИЕ ДАННЫЕ

Габариты	Высота × Ширина × Глубина (мм):	Дополнительные технические данные указаны на табличке технических данных на правой стенке прибора снаружи.
	876 × 1336 × 665	
Время повышения температуры	31 часа	

13. ОХРАНА ОКРУЖАЮЩЕЙ СРЕДЫ

Материалы с символом  следует сдавать на переработку. Положите упаковку в соответствующие контейнеры для сбора вторичного сырья. Принимая участие в переработке старого электробытового оборудования, Вы помогаете защитить окружающую среду и

здоровье человека. Не выбрасывайте вместе с бытовыми отходами бытовую технику, помеченную символом . Доставьте изделие на местное предприятие по переработке вторичного сырья или обратитесь в свое муниципальное управление.

Дата производства данного изделия указана в серийном номере (serial number), где первая цифра номера соответствует последней цифре года производства, вторая и третья цифры – порядковому номеру недели. Например, серийный номер 43012345 означает, что изделие произведено на тридцатой неделе 2014 года.

Класс энергопотребления: A+
 Электролюкс Лехель КФТ,
 Фемниомо ул. 1, 5101 Ясберень
 Венгрия

www.electrolux.com/shop



804181113-A-502014

