

EEU

EEU



Robert Bosch GmbH
Power Tools Division
70764 Leinfelden-Echterdingen
GERMANY

www.bosch-pt.com

1 609 92A 0PG (2014.06) PS / 85 **EEU**



1 609 92A 0PG

PKP 3,6 LI

 **BOSCH**

pl Instrukcja oryginalna
cs Původní návod k používání
sk Pôvodný návod na použitie
hu Eredeti használati utasítás
ru Оригинальное руководство по эксплуатации
uk Оригінальна інструкція з експлуатації
kk Пайдалану нұсқаулығының түпнұсқасы

ro Instrucțiuni originale
bg Оригинална инструкция
mk Оригиналno упатство за работа
sr Originalno uputstvo za rad
sl Izvirna navodila
hr Originalne upute za rad
et Algupärane kasutusjuhend
lv Instrukcijas oriģinālvalodā
lt Originali instrukcija



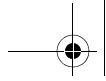

Polski	Strona	4
Česky	Strana	9
Slovensky	Strana	13
Magyar	Oldal	18
Русский	Страница	23
Українська	Сторінка	30
Қазақша	Бет	36
Română	Pagina	42
Български	Страница	46
Македонски	Страна	52
Srpski	Strana	57
Slovensko	Stran	61
Hrvatski	Stranica	66
Eesti	Lehekülj	70
Latviešu	Lappuse	75
Lietuviškai	Puslapis	80

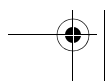
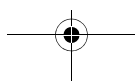
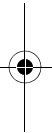

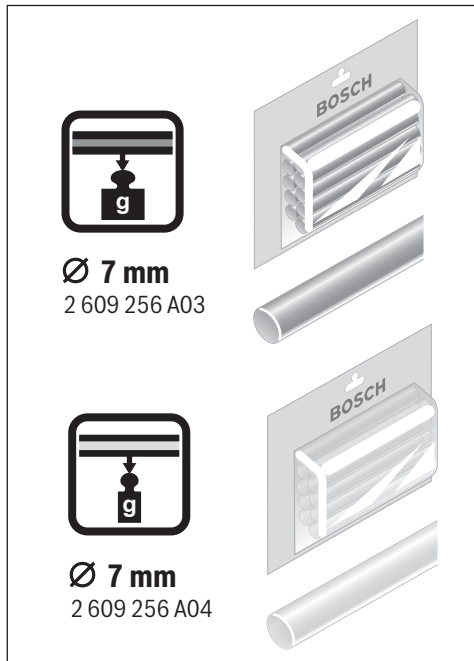
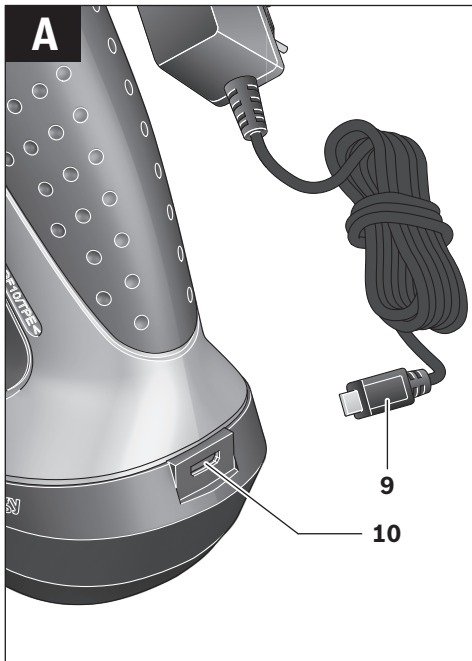
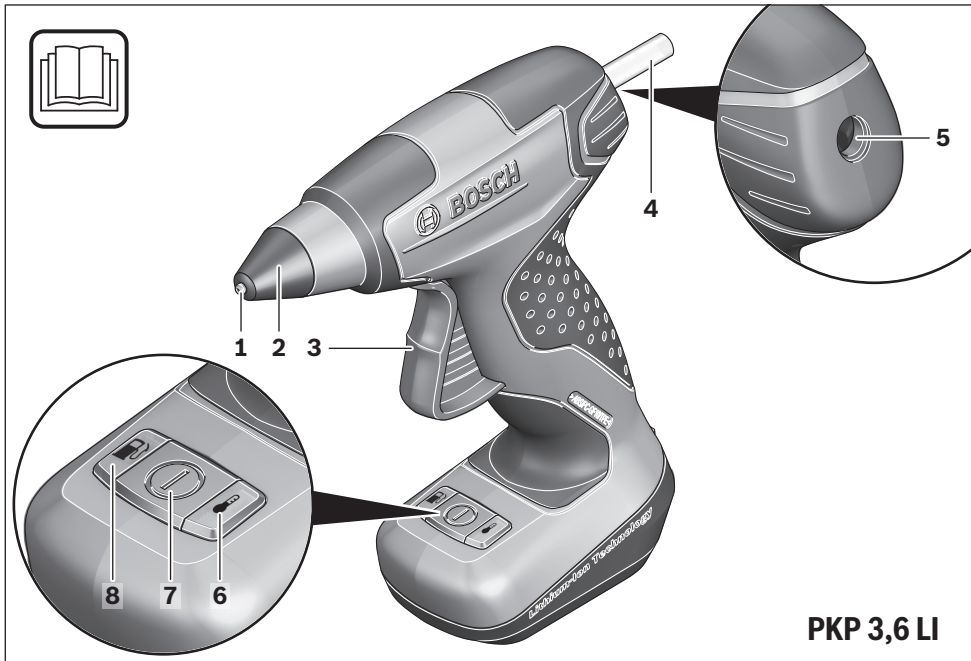

Polski

Wskazówki bezpieczeństwa



Należy przeczytać wszystkie wskazówki i przepisy. Błędy w przestrzeganiu poniższych wskazówek mogą spowodować porażenie prądem, pożar i/lub ciężkie obrażenia ciała.

- ▶ **Niniejszy pistolet do klejenia i niniejsza ładowarka nie zostały przewidziane do użytkowania przez dzieci lub osoby ograniczone fizycznie, emocjonalnie, lub psychicznie, a także przez osoby z niewystarczającym doświadczeniem i/lub niedostateczną wiedzą. Niniejszy pistolet do klejenia i niniejsza ładowarka mogą być użytkowane przez dzieci powyżej lat 8, przez osoby ograniczone fizycznie, emocjonalnie, lub psychicznie, a także przez osoby z niewystarczającym doświadczeniem i/lub niedostateczną wiedzą tylko w przypadku, gdy dzieci lub osoby te znajdują się pod nadzorem osoby odpowiedzialnej za ich bezpieczeństwo lub gdy zostały one poinstruowane, jak w bezpieczny sposób obsługiwać się pistoletem i ładowarką i jakie ewentualne niebezpieczeństwa związane są z ich użytkowaniem. W przeciwnym wypadku istnieje niebezpieczeństwo niewłaściwego zastosowania, a także możliwość doznania urazów.**
- ▶ **Dzieci powinny znajdować się pod nadzorem.** Tylko w ten sposób można zagwarantować, że nie będą się one bawiły pistoletem do klejenia ani ładowarką.

▶ Dzieci mogą czyścić i konserwować pistolet do klejenia i ładowarkę tylko pod nadzorem osoby dorosłej.

- ▶ Nie należy udostępniać pistoletu do klejenia osobom, które go nie znają lub nie przeczytały niniejszych przepisów.
- ▶ Dzieci mogą czyścić i konserwować pistolet do klejenia i ładowarkę tylko pod nadzorem osoby dorosłej.
- ▶ Przed każdym zastosowaniem urządzenia należy skontrolować pistolet do klejenia, ładowarkę, przewód i wtyczkę. W razie stwierdzenia uszkodzeń nie wolno użytkować pistoletu do klejenia ani ładowarki. Nie należy otwierać własnoręcznie pistoletu do klejenia ani ładowarki, a naprawę tych urządzeń należy zlecić jedynie wykwalifikowanemu fachowcowi, który zastosuje oryginalne części zamienne. Uszkodzone pistolety do klejenia, ładowarki przewody i wtyki zwiększają zagrożenie porażenia prądem.
- ▶ Nie pozostawiać bez nadzoru włączonego pistoletu do klejenia.



Pistolet do klejenia należy chronić przed wysokimi temperaturami, np. przed stałym nasłonecznieniem, przed ogniem, wodą i wilgocią. Istnieje zagrożenie wybuchem.

- ▶ Nie wolno dotykać gorącej dyszy, ani silikonowej osłonki. Istnieje niebezpieczeństwo oparzenia.
- ▶ Pistolet do klejenia należy ładować wyłącznie przy użyciu ładowarek zalecanych przez producenta. W przeciwnym wypadku może zaistnieć zagrożenie pożarowe.
- ▶ Styki ładowania znajdujące się na pistolecie do klejenia należy trzymać z dala od spinaczy, monet, kluczy, gwoździ, śrub oraz innych drobnych przedmiotów metalowych, które mogłyby spowodować zwarcie. Zwarcie styków akumulatora może spowodować oparzenia lub doprowadzić do pożaru.
- ▶ Naprawę pistoletu do klejenia należy zlecić jedynie wykwalifikowanemu fachowcowi, którzy zastosują oryginalne części zamienne. W ten sposób zagwarantowane zostanie zachowanie bezpieczeństwa urządzenia.
- ▶ Po użyciu pistolet do klejenia należy ustawić w bezpiecznej pozycji, a dopiero po zupełnym ostygnięciu można go odłożyć w bezpieczne miejsce. Gorąca dysza może być przyczyną uszkodzeń i/lub spowodować oparzenia.
- ▶ Przy niewłaściwym użyciu możliwe jest wydostanie się elektrolitu z akumulatora. Należy unikać kontaktu z nim, a w przypadku niezamierzonego zetknięcia się z elektrolitem, należy umyć dane miejsce ciała wodą. Jeżeli ciecz dostała się do oczu, należy dodatkowo skonsultować się z lekarzem. Elektrolit może doprowadzić do podrażnienia skóry lub spowodować oparzenia.

Wskazówki bezpieczeństwa dla ładowarek



Chronić ładowarkę przed deszczem i wilgocią.

Przedostanie się wody do ładowarki zwiększa ryzyko porażenia prądem.

- ▶ **Ładować wolno tylko akumulatory litowo-jonowe firmy Bosch względnie akumulatory litowo-jonowe wbudowane w wyroby firmy Bosch. Napięcie akumulatora musi być zgodne z napięciem ładowania akumulatora ładowarki.** W przeciwnym wypadku istnieje zagrożenie pożarem lub wybuchem.
- ▶ **Ładowarkę należy utrzymywać w czystości.** Zabrudzenie może stać się przyczyną porażenia elektrycznego.
- ▶ **W przypadku uszkodzenia i niewłaściwego użytkownika akumulatora może dojść do wydzielania się gazów. Wywietrzyć pomieszczenie i w razie dolegliwości skonsultować się z lekarzem.** Gazy mogą uszkodzić drogi oddechowe.

Opis urządzenia i jego zastosowania

Użycie zgodne z przeznaczeniem

Pistolet do klejenia przeznaczony jest do klejenia bez użycia rozpuszczalnika takich materiałów jak papier, tektura, korek, drewno, skóra, tkaniny, tworzywa piankowe, tworzywa sztuczne (za wyjątkiem PE, PP, PTFE, styropian® i miękkie PCV), wyroby ceramiczne i porcelanowe, metal, szkło i kamień.

Przedstawione graficznie komponenty

Numeracja zilustrowanych komponentów odnosi się do przedstawionych na stronach graficznych szkiców pistoletu do klejenia

- 1 Dysza
- 2 Osłonka silikonowa
- 3 Przycisk posuwu
- 4 Wkład klejący*
- 5 Ładownica
- 6 Wskaźnik temperatury
- 7 Wyłącznik urządzenia
- 8 Wskaźnik stanu naładowania akumulatora
- 9 Wtyczka ładowania ładowarki
- 10 Gniazdo ładowarki

*Przedstawiony na rysunkach lub opisany w instrukcji użytkownika osprzęt nie wchodzi w skład wyposażenia standardowego. Kompletny asortyment wyposażenia dodatkowego można znaleźć w naszym katalogu osprzętu.

Dane techniczne

Akumulatorowy pistolet do klejenia		PKP 3,6 LI
Numer katalogowy		3 603 B64 6..
Czas rozgrzewania	s	ok. 15
Temperatura klejenia	°C	ok. 170
Średnica wkładu do klejenia	mm	Ø 7
Długość wkładu do klejenia	mm	150
Ciężar odpowiednio do EPTA-Procedure 01/2003	kg	0,3
Akumulator		litowo-jonowy
Napięcie znamionowe	V=	3,6
Pojemność	Ah	1,5
Liczba ogniw akumulatora		1
Czas pracy po naładowaniu akumulatora (zgodnie z metodami kontroli firmy Bosch)	min	ok. 30 (odpowiada zużyciu ok. 6 lasek kleju)

Ładowarka	
Numer katalogowy	2 609 120 4..
Czas ładowania	h 3,0–4,0
Napięcie ładowania akumulatorów	V= 5
Prąd ładowania	mA 500
Dopuszczalny zakres temperatur ładowania	°C +5 ... +40
Ciężar odpowiednio do EPTA-Procedure 01/2003	kg 0,1
Klasa ochrony	□/II

Montaż

Ładowanie akumulatora (zob. rys. A)

- ▶ **Zwrócić uwagę na napięcie w sieci!** Napięcie źródła prądu musi zgadzać się z danymi na tabliczce znamionowej ładowarki. Ładowarki o napięciu 230 V można podłączyć do sieci 220 V.

W momencie dostawy akumulator jest naładowany częściowo.

Aby zagwarantować wykorzystanie najwyższej wydajności akumulatora, należy przed pierwszym użyciem całkowicie naładować akumulator w (min. 2–3 godz.).

Podczas procesu ładowania pistoletu do klejenia nie można używać. To, że pistolet nie funkcjonuje podczas procesu ładowania, nie oznacza, że jest on uszkodzony.

Akumulator litowo-jonowy można doładować w dowolnej chwili, nie powodując tym skrócenia jego żywotności. Przerwanie procesu ładowania nie niesie za sobą ryzyka uszkodzenia ogniw akumulatora.

Dzięki systemowi elektronicznej ochrony ogniw „Electronic Cell Protection (ECP)” akumulator litowo-jonowy jest zabezpieczony przed głębokim rozładowaniem. Wyładowanie akumulatora powoduje wyłączenie pistoletu do klejenia przez układ ochronny. Materiał klejący przestaje być rozgrzewany.

6 | Polski

Wskaźnik ładowania akumulatora		Znaczenie
–		Akumulator jest ładowany
–		Akumulator jest całkowicie naładowany
	–	Pojemność akumulatora spadła poniżej 30%; akumulator należy naładować
	–	Akumulator jest całkowicie rozładowany

Miganie Światło ciągłe

- Włożyć wtyczkę ładowarki do gniazda, a wtyk ładowania **9** do gniazda **10**.

W przypadku dłuższych przerw w użytkowaniu należy odłączyć ładowarkę od sieci.

► Chronić ładowarkę przed wilgocią!

Przestrzegać wskazówek dotyczących usuwania odpadów.

Praca

Uruchomienie

Uruchomienie

Aby zaoszczędzić energię elektryczną, pistolet do klejenia należy włączać tylko wtedy, gdy jest ono używane.

- Aby **włączyć** urządzenie, należy tak długo naciskać włącznik/wyłącznik **7** aż wskaźnik temperatury **6** zaświeci się na zielono.

Wskaźnik temperatury

	Znaczenie
	Klej jest rozgrzewany na ok. 15 sek
	Pistolet do klejenia jest gotowy do pracy

Miganie Światło ciągłe

Wyłączenie

- Aby **wyłączyć** urządzenie, należy tak długo naciskać włącznik/wyłącznik **7** aż wskaźnik temperatury **6** zgaśnie.

Automatyczne wyłączenie:

Wskazówka: Jeżeli pistolet do klejenia nie jest używany dłużej niż 5 minut, wyłącza się on automatycznie.

- Ponownie włączyć pistolet do klejenia i skontrolować wskaźnik naładowania akumulatora **8**. Jeżeli wskaźnik stanu naładowania akumulatora rozbłyśka na czerwono, akumulator trzeba naładować.
- **Po użyciu pistolet do klejenia należy ustawić w bezpiecznej pozycji, a dopiero po pełnym ostygnięciu można go odłożyć w bezpieczne miejsce.** Gorąca dysza może być przyczyną uszkodzeń i/lub spowodować oparzenia.

Wskazówki dotyczące pracy

- **Należy chronić osoby i zwierzęta przed kontaktem z gorącym klejem i końcówką dyszy.** Klej i końcówka dyszy 170 °C są bardzo gorące. Istnieje niebezpieczeństwo oparzenia. Jeżeli gorący klej zetknie się ze skórą, należy natychmiast podstawić oparzone miejsce na kilka minut pod strumień zimnej wody. Nie należy podejmować prób oderwania kleju od skóry.

Należy stosować wyłącznie kleje zalecane przez producenta pistoletu do klejenia (zob. str. 3).

Połączenia na klej można rozłączać zwilżając sklezione miejsce wodą.

Przygotowanie klejenia

Powierzchnia do klejenia musi być czysta, sucha i niezatłuszczona.

Elementy, które mają zostać sklezione, jak również podłoże, na którym sklejanym materiałem jest ułożony, nie mogą być łatwopalne lub wybuchowe.

Materiały podatne na wysokie temperatury należy uprzednio przetestować – na próbnym elemencie należy sprawdzić, czy nadają się one do sklejenia.

Temperatura otoczenia oraz temperatura klejonych elementów nie może być niższa niż +5 °C oraz nie wyższa niż +50 °C.

Materiały, który powodują szybkie stygnięcie kleju, np. metale, należy uprzednio podgrzać pistoletem do opalania.

Klejenie

- Odpowiedni dla danego materiału wkład **4** wprowadzić od tyłu do pistoletu do klejenia.
- Włączyć pistolet do klejenia i odczekać, aż się rozgrzeje (zob. „Uruchomienie”, str. 6).
Po ok. 15 sekundach pistolet do klejenia jest gotowy do eksploatacji.
- Wcisnąć niezbyt mocno przycisk posuwu **3**.
- Nałożyć klej jednostronnie (zob. też „Wskazówki dotyczące pracy”, str. 7).
- Po naniesieniu kleju należy natychmiast ścisnąć klejone elementy. Korekta klejonego miejsca jest jednak jeszcze możliwa.
Po upływie ok. 2 min. miejsce klejenia można obciążać.

Wskazówki dotyczące pracy

Materiał/Klejony element	Zalecenie
wielkopłaszczynowe, długie elementy	klej nakładać punktowo
giętkie materiały (np. materiały tekstylne)	klej nakładać liniowo

Resztki kleju należy usunąć po jego zastygnięciu za pomocą tępego przedmiotu. Sklejone elementy można w razie potrzeby rozłączyć, podgrzewając klej.

► **Nie wolno używać łatwopalnych rozpuszczalników do czyszczenia powierzchni klejonych.** Pod wpływem gorącego kleju pozostałości rozpuszczalników mogą się zapalić oraz wytworzyć szkodliwe opary.

Resztki kleju na ubraniach nie dają się usunąć.

Miejsca klejenia można polakierować.

Błędy – przyczyny i usuwanie

Problem	Przyczyna	Usuwanie błędu
Laska kleju nie przesuwają się.	Klej się skończył.	Włożyć nową łaskę kleju.
	Zbyt duża lub zbyt mała średnica laski kleju.	Stosować zalecany oryginalny klej w laskach.
	Laska kleju jest za krótka.	Stosować zalecany oryginalny klej w laskach. Wprowadzić drugą łaskę.
Laska kleju wypada z pistoletu do klejenia.	Zbyt mała średnica laski.	Stosować zalecany oryginalny klej w laskach.
Zbyt długi czas wyciekania kleju po dokonaniu posuwu.	Temperatura topnienia kleju jest za niska.	Stosować zalecany oryginalny klej w laskach.
Klej wycieka z pistoletu bez uruchamiania posuwu.	Temperatura topnienia kleju jest za niska.	Stosować zalecany oryginalny klej w laskach.
Posuw zablokowany przez wyciekający do tyłu klej.	Zbyt mała średnica laski. i/lub Temperatura topnienia kleju jest za niska.	Stosować zalecany oryginalny klej w laskach.
Klej nie wycieka równomiernie.	Temperatura topnienia kleju jest za niska.	Odczekać, aż pistolet do klejenia osiągnie właściwą temperaturę.
	Nierównomierny posuw.	Spust uruchamiać wolno i równomiernie.
Klej połączył powierzchnie tylko częściowo.	Klej wystygł częściowo przed połączeniem elementów.	Elementy przyciskać szybciej.
		Nie smarować całej powierzchni klejem. Kleić punktowo lub ściegami.
		Rozgrzać powierzchnię pokrytą klejem dmuchawą gorącego powietrza.
Sklejone miejsca puszczają po schłodzeniu.	Powierzchnia przeznaczona do klejenia jest tłusta lub zbyt gładka.	Odtłuścić powierzchnię lub zmatowić.
	Powierzchnia przeznaczona do klejenia jest zakurzona.	Oczyszczyć powierzchnię.
	Materiał elementu przeznaczonego do klejenia nie jest odpowiedni.	Nieodpowiednio dobrany klej. Zastosować specjalny rodzaj kleju.
Płytki w wilgotnych pomieszczeniach odklejają się.	Wilgoć wdziera się pod warstwę kleju.	Nieodpowiednio dobrany klej. Użyć specjalnego kleju na bazie cementu.
Klejone podeszwy odklejają się.	Wilgoć powoduje napęcznienie skóry i wdziera się pod warstwę kleju.	Nieodpowiednio dobrany klej. Zastosować specjalny rodzaj kleju.
Po zakończeniu nanoszenia kleju i oderwaniu pistoletu od materiału powstają ciągnące się „nitki” kleju.	Mechanizm posuwowy uruchomiony mimo zakończeniu nanoszenia.	Tuż przed zakończeniem nanoszenia kleju wyregulować posuw.
	Niewytarta dysza wylotowa.	Po zakończeniu nanoszenia kleju wytrzeć dyszę o klejony element.
Element klejony topi się.	Klejony element składa się z niskotopliwych materiałów, na przykład pianki styropolowej.	Nieodpowiednio dobrany klej. Zastosować specjalny rodzaj kleju.

8 | Polski

Problem	Przyczyna	Usuwanie błędu
Oparzenia skóry rąk powstałe podczas klejenia.	Klej przenika przez papier podczas nakładania.	Nie należy trzymać klejonego elementu w rękę. Procesu klejenia dokonywać na żaroodpornej podkładce silikonowej.
	Klej przenika przez tkaninę podczas nakładania.	Nie należy trzymać klejonego elementu w rękę. Procesu klejenia dokonywać na żaroodpornej podkładce silikonowej.
	Podgrzany element metalowy.	Nie należy trzymać klejonego elementu w rękę. Procesu klejenia dokonywać na żaroodpornej podkładce silikonowej. Osadzić element w zacisku.

Konserwacja i serwis

Konserwacja i czyszczenie

- ▶ **Uwaga! Przed przystąpieniem do konserwacji lub czyszczenia pistoletu do klejenia, urządzenie należy wyłączyć.**
- ▶ **Utrzymywanie pistoletu do klejenia w czystości gwarantuje prawidłową i bezpieczną pracę.**

Włożonego wkładu klejącego **4** nie można usunąć poprzez wyciągnięcie go od tyłu z pistoletu do klejenia.

Utwardzony klej można usunąć tym samym narzędziem. Do czyszczenia nie należy stosować rozpuszczalników.

Obsługa klienta oraz doradztwo dotyczące użytkowania

Przy wszystkich zgłoszeniach i zamówieniach części zamiennych konieczne jest podanie dziesięciocyfrowego numeru katalogowego, znajdującego się na tabliczce znamionowej pistoletu do klejenia lub ładowarki.

W punkcie obsługi klienta można uzyskać odpowiedzi na pytania dotyczące napraw i konserwacji nabytego produktu, a także dotyczące części zamiennych. Rysunki rozłożeniowe oraz informacje dotyczące części zamiennych można znaleźć również pod adresem:

www.bosch-pt.com

Nasz zespół doradztwa dotyczącego użytkowania odpowie na wszystkie pytania związane z produktami firmy Bosch oraz ich osprzętem.

Polska

Robert Bosch Sp. z o.o.
Serwis Elektronarzędzi
Ul. Szyszkowa 35/37
02-285 Warszawa

Na www.bosch-pt.pl znajdują Państwo wszystkie szczegóły dotyczące usług serwisowych online.

Tel.: 22 7154460

Faks: 22 7154441

E-Mail: bsc@pl.bosch.com

Infolinia Działu Elektronarzędzi: 801 100900

(w cenie połączenia lokalnego)

E-Mail: elektronarzedzia.info@pl.bosch.com

www.bosch.pl

Transport

Załączone w dostawie akumulatory litowo jonowe podlegają wymaganiom przepisów dotyczących towarów niebezpiecznych. Akumulatory mogą być transportowane drogą lądową przez użytkownika bez konieczności spełnienia jakichkolwiek dalszych warunków.

W przypadku przesyłki przez osoby trzecie (np. transport drogą powietrzną lub za pośrednictwem firmy spedycyjnej) należy dostosować się do szczególnych wymogów dotyczących opakowania i znaczenia towaru. W takim wypadku podczas przygotowywania towaru do wysyłki należy skonsultować się z ekspertem d/s towarów niebezpiecznych.

Akumulatory można wysłać tylko wówczas, gdy ich obudowa nie jest uszkodzona. Odsłonięte styki należy zakleić, a akumulator zapakować w taki sposób, aby nie mógł on się poruszać (przesuwać) w opakowaniu.

Należy wziąć też pod uwagę ewentualne przepisy prawa krajowego.

Usuwanie odpadów



Pistolet do klejenia, ładowarkę, osprzęt i opakowanie należy oddać do powtórnego przetworzenia zgodnie z obowiązującymi przepisami w zakresie ochrony środowiska.

Pistoletu do klejenia, ładowarki i akumulatora/baterii nie wolno wyrzucać do odpadów domowych!

Tylko dla państw należących do UE:



Zgodnie z europejską wytyczną 2012/19/UE, niezdatne do użytku elektronarzędzia, a zgodnie z europejską wytyczną 2006/66/WE uszkodzone lub zużyte akumulatory/baterie, należy zbierać osobno i doprowadzić do ponownego przetworzenia zgodnie z zasadami ochrony środowiska.

Akumulatory/Baterie:

- ▶ **Wbudowane akumulatory wolno wyjmować wyłącznie w celu utylizacji.** Otwieranie obudowy może spowodować uszkodzenie pistoletu do klejenia.

Akumulatory należy rozładować tak, aby wskaźnik naładowania **8** zapalił się **na czerwono**. Wykręcić wszystkie śruby na obudowie i otworzyć skorupę obudowy. Odłączyć wszystkie przyłącza akumulatora i wyjąć akumulator.



Li-Ion:
Proszę stosować się do wskazówek, znajdujących się w rozdziale „Transport“, str. 8.

Zastrzega się prawo dokonywania zmian.

Česky

Bezpečnostní upozornění



Čtěte všechna varovná upozornění a pokyny. Zanedbání při dodržování varovných upozornění a pokynů mohou mít za následek úraz elektrickým proudem, požár a/nebo těžká poranění.

- ▶ **Tato lepicí pistole a tato nabíječka nejsou určeny k tomu, aby je používaly děti a osoby s omezenými fyzickými, smyslovými nebo duševními schopnostmi nebo nedostatečnými zkušenostmi a vědomostmi. Tuto lepicí pistoli a tuto nabíječku mohou používat děti od 8 let a osoby s omezenými fyzickými, smyslovými nebo duševními schopnostmi nebo nedostatečnými zkušenostmi a vědomostmi pouze tehdy, pokud na ně dohlíží osoba zodpovědná za jejich bezpečnost nebo pokud je tato osoba instruovala ohledně bezpečného zacházení s lepicí pistolí a nabíječkou a chápou nebezpečí, která jsou s tím spojená. V opačném případě hrozí nebezpečí nesprávné obsluhy a zranění.**
- ▶ **Dohlížejte na děti.** Tím bude zajištěno, aby si děti s lepicí pistolí či nabíječkou nehrály.

► Čištění a údržba lepicí pistole nebo nabíječky dětmi se nesmí dít bez dohledu.

- ▶ **Osoby, jež nejsou s lepicí pistolí seznámeny nebo nečetly tyto pokyny, nenechte lepicí pistoli používat.**
- ▶ **Čištění a údržba lepicí pistole nebo nabíječky dětmi se nesmí dít bez dohledu.**
- ▶ **Před každým použitím zkontrolujte lepicí pistoli, nabíječku, kabel a zástrčku. Lepicí pistoli a nabíječku nepoužívejte, jestliže zjistíte poškození. Lepicí pistoli nebo nabíječku sami neotvírejte a nechte je opravit pouze kvalifikovaným odborným personálem a pouze originálními náhradními díly.** Poškozené lepicí pistole, nabíječky, kabely a zástrčky zvyšují riziko zásahu elektrickým proudem.

- ▶ **Nenechávejte zapnutou lepicí pistoli bez dozoru.**



Chraňte lepicí pistoli před horkem, např. i před trvalým slunečním zářením, před ohněm, vodou a vlhkostí. Existuje nebezpečí výbuchu.

- ▶ **Nedotýkejte se horké trysky ani silikonové krytky.** Existuje nebezpečí popálení.
- ▶ **Lepicí pistoli nabíjejte pouze pomocí nabíječek, které jsou doporučeny výrobcem.** Jinak existuje nebezpečí požáru.
- ▶ **Udržujte nabíjecí zdířku na lepicí pistolí a nabíjecí zástrčku nabíječky mimo kancelářské sponky, mince, klíče, hřebíky, šrouby či jiné malé kovové předměty, které by mohly způsobit přemostění kontaktů.** Zkrat mezi kontakty může mít za následek spálení nebo požár.
- ▶ **Nechte svou lepicí pistoli a nabíječku opravit pouze kvalifikovaným odborným personálem a pouze s originálními náhradními díly.** Tím bude zaručeno, že bezpečnost výrobku zůstane zachována.
- ▶ **Lepicí pistoli po použití bezpečně odložte a než ji zabalíte, nechte ji zcela vychladnout.** Horká tryska může napáchat škody a/nebo způsobit spálení.
- ▶ **Při špatném použití může z akumulátoru vytéci kapalina. Zabraňte kontaktu s ní. Při náhodném kontaktu opláchněte místo vodou. Pokud kapalina vnikne do očí, navštivte navíc i lékaře.** Vytékající akumulátorová kapalina může způsobit podráždění pokožky nebo popálení.

Bezpečnostní upozornění pro nabíječky



Chraňte nabíječku před deštěm a vlhkem. Vniknutí vody do nabíječky zvyšuje riziko úrazu elektrickým proudem.

- ▶ **Nabíjejte pouze akumulátory Li-ion firmy Bosch nebo akumulátory Li-ion zabudované ve výrobcích Bosch. Napětí akumulátoru musí vyhovovat nabíjecímu napětí nabíječky.** Jinak existuje nebezpečí požáru a výbuchu.
- ▶ **Udržujte nabíječku čistou.** Znečištění vzniká nebezpečí úrazu elektrickým proudem.
- ▶ **Při poškození a nesprávném použití akumulátoru mohou vystupovat páry. Přivádějte čerstvý vzduch a při potížích vyhledejte lékaře.** Páry mohou dráždit dýchací cesty.

10 | Český

Popis výrobku a specifikací**Určené použití**

Lepicí pistole je určena ke slepování bez pomoci rozpouštědla například papíru, lepenky, korku, dřeva, kůže, textilií, pěnového materiálu, umělé hmoty (mimo PE, PP, PTFE, Styropor® a měkčeného PVC), keramiky, porcelánu, kovu, skla a kamene.

Zobrazené komponenty

Číslování zobrazených komponent se vztahuje na vyobrazení lepicí pistole na grafických stranách.

- 1 Tryska
- 2 Silikonová krytka
- 3 Tlačítko posuvu
- 4 Lepicí tyčinka*
- 5 Plnicí otvor pro lepicí tyčinky
- 6 Ukazatel rozehrátí
- 7 Tlačítko zapnutí/vypnutí
- 8 Ukazatel stavu nabití akumulátoru
- 9 Nabíjecí zástrčka nabíječky

10 Zdíčka nabíjecí zástrčky

*Zobrazené nebo popsané příslušenství nepatří k standardnímu obsahu dodávky. Kompletní příslušenství naleznete v našem programu příslušenství.

Technická data

Akumulátorová lepicí pistole		PKP 3,6 LI
Objednáací číslo		3 603 B64 6..
Doba nahřívání	s	cca 15
Lepicí teplota	°C	cca 170
Průměr lepicí tyčinky	mm	Ø 7
Délka lepicí tyčinky	mm	150
Hmotnost podle EPTA-Procedure 01/2003	kg	0,3
Akumulátor		Li-Ion
Jmenovité napětí	V=	3,6
Kapacita	Ah	1,5
Počet článků akumulátoru		1
Doba provozu na jedno nabití akumulátoru (podle zkušební metody Bosch)	min	cca 30 (odpovídá zpracování ca. 6 lepicích tyčinek)
Nabíječka		
Objednáací číslo		2 609 120 4..
Doba nabíjení	h	3,0–4,0
Nabíjecí napětí akumulátoru	V=	5
Nabíjecí proud	mA	500
Dovolený rozsah teploty nabíjení	°C	+5 ... +40
Hmotnost podle EPTA-Procedure 01/2003	kg	0,1
Třída ochrany		□/II

Montáž**Nabíjení akumulátoru (viz obr. A)**

► **Dbejte síťového napětí!** Napětí zdroje proudu musí souhlasit s údaji na typovém štítku nabíječky. Nabíječka označené 230 V mohou být provozovány i při 220 V.

Akumulátor se dodává částečně nabitý.

Pro zajištění plného výkonu akumulátor před prvním nasazením zcela nabijte (minimálně 2–3 hod.).

Lepicí pistoli nelze během procesu nabíjení používat; není vadná, když během procesu nabíjení nefunguje.

Akumulátor Li-ion lze bez zkrácení životnosti kdykoli nabít. Přerušení procesu nabíjení nepoškozuje akumulátor.

Akumulátor Li-ion je pomocí „Electronic Cell Protection (ECP)“ chráněn proti hlubokému vybití. U vybitého akumulátoru se lepicí pistole ochranným obvodem vypne; lepicí hmota se už nezahřívá.

Ukazatel nabíjení akumulátoru

červeně	zeleně	Význam
–	●	Akumulátor se nabíjí
–	○	Akumulátor je plně nabitý
●	–	Akumulátor má méně než 30% své kapacity a měl by se nabít
○	–	Akumulátor zcela vybitý

● Blikání ○ Trvalé světlo

– Zastrčte síťovou zástrčku nabíječky do zásuvky a nabíjecí zástrčku **9** do zdíčky **10**.

Při delší době nepoužívání odpojte prosím nabíječku od sítě.

► Chraňte nabíječku před vlhkem!

Dbejte upozornění k zpracování odpadu.

Provoz**Uvedení do provozu****Zapnutí**

Kvůli úspoře energie zapínejte lepicí pistoli pouze tehdy, když ji používáte.

– Pro **uvedení do provozu** tlačte tak dlouho na tlačítko zapnutí/vypnutí **7** až se ukazatel rozehrátí **6** zeleně rozsvítí.

Ukazatel rozehrátí

zeleně	Význam
●	Lepicí hmota se rozehrívá
na cca 15 s	
○	Lepicí pistole je připravena k provozu
● Blikání ○ Trvalé světlo	

Vypnutí

- Pro **vypnutí** tlačte tak dlouho na tlačítko zapnutí/vypnutí **7** až se ukazatel rozehrátí **6** zhasne.

Automatické vypnutí:

Upozornění: Pokud se lepicí pistole déle než 5 minut nepoužije, pak se automaticky vypne.

- Lepicí pistoli znovu zapněte a zkontrolujte ukazatel stavu nabití akumulátoru **8**. Rozsvítí-li se ukazatel stavu nabití akumulátoru krátce červeně, musíte akumulátor nabít.

► **Lepicí pistoli po použití bezpečně odložte a než ji zabalíte, nechte ji zcela vychladnout.** Horká tryska může napáchat škody a/nebo způsobit spáleniny.

Pracovní pokyny

► **Chraňte osoby a zvířata před horkou lepicí hmotou a před hrotem trysky.** Lepicí hmota a hrot trysky jsou 170 °C horké, existuje nebezpečí popálení. Pokud se horká lepicí hmota dotkne pokožky, ihned podržte postižené místo několik minut pod tekoucí studenou vodou. Nepokoušejte se lepicí hmotu z pokožky odstranit.

Používejte pouze takové lepicí hmoty, jež jsou doporučeny výrobcem lepicí pistole (viz strana 3).

Lepené spoje se mohou působením vlhkosti uvolnit.

Tipy pro používání

Materiál/obrojek	Doporučení
Velkoplošné, dlouhé obrobky	Lepicí hmotu nanášejte bodově
Pružné materiály (např. textilie)	Lepicí hmotu nanášejte přímkově

Příprava lepení

Místa lepení musejí být čistá, suchá a bez mastnoty.

Slepované materiály a též podklad, na kterém se bude pracovat, nesmějí být snadno zápalné či hořlavé.

Teplotně citlivé materiály otestujte předem na zkušebním vzorku na jejich způsobilost.

Teplota okolí a slepovaných dílců nesmí být chladnější než + 5 °C a teplejší než + 50 °C.

Materiály, které lepicí hmotu rychle ochlazují, např. kovy, by se měly pomoci horkovzdušné pistole předejít.

Lepení

- Zaveďte pro daný materiál vhodnou lepicí tyčinku **4** zezadu do lepicí pistole.
- Zapněte lepicí pistoli a nechte ji rozehrát (viz „Zapnutí“, strana 10).
Po cca 15 sekundách je lepicí pistole připravena k provozu.
- Zatačte mírným tlakem na tlačítko posuvu **3**.
- Jednostranně naneste lepicí hmotu (viz též „Tipy pro používání“, strana 11).
- Slepované materiály po nanesení lepicí hmoty ihned stlačte dohromady. Zkorigování lepeného místa je nyní ještě možné.
Po ca. 2 min doby chladnutí je lepené místo zatížitelné.

Zbytky lepené hmoty odstraňte po vychladnutí tupým předmětem. Lepená místa lze podle potřeby zahřátím opět uvolnit.

► **Pro očištění míst lepení nepoužívejte žádná hořlavá rozpouštědla.** Zbytky rozpouštědla se mohou od horkého lepidla vznítit nebo mohou vyvíjet škodlivé výpary.

Zbytky lepicí hmoty na oděvu nelze odstranit.

Lepená místa lze nalakovat.

Chyby – příčiny a nápomoc

Problém	Příčina	Řešení
Lepicí tyčinka se netransportuje.	Spotřebovaná lepicí tyčinka.	Zaveďte novou lepicí tyčinku.
	Průměr lepicí tyčinky je příliš velký nebo příliš malý.	Použijte doporučené originální lepicí tyčinky.
	Lepicí tyčinka je příliš krátká.	Použijte doporučené originální lepicí tyčinky. Zaveďte další lepicí tyčinku.
Lepicí tyčinka vypadává z lepicí pistole.	Průměr lepicí tyčinky je příliš malý.	Použijte doporučené originální lepicí tyčinky.
Po ukončení posuvu je dlouhá doba setrvačnosti resp. doba dokápnutí.	Teplota tavení lepicí tyčinky je příliš nízká.	Použijte doporučené originální lepicí tyčinky.
Lepicí pistole neustále kape, aniž je ovládná posuv.	Teplota tavení lepicí tyčinky je příliš nízká.	Použijte doporučené originální lepicí tyčinky.
Zablokovaný posuv díky zadnímu vytékání lepidla.	Průměr lepicí tyčinky je příliš malý. a/nebo Teplota tavení lepicí tyčinky je příliš nízká.	Použijte doporučené originální lepicí tyčinky.
Lepidlo neteče rovnoměrně.	Teplota tavení lepicí tyčinky je příliš nízká.	Vyčkejte doby rozehrátí lepicí pistole.
	Posuv není rovnoměrný.	Tlačítko posuvu ovládejte pomalu a rovnoměrně.

12 | Česky

Problém	Příčina	Řešení
Lepená plocha drží jen na jednom místě.	Lepidlo bylo před spojením dílů již částečně vychladnuté.	Díly spojujte rychleji. Namísto plošného nanášení lepidla pokládejte lepicí body nebo housenku. Lepenou plochu předejte horkovzdušnou pistolí.
Lepení se po vychladnutí uvolní.	Lepená plocha je mastná nebo příliš hladká. Lepená plocha je zaprášená. Nevhodný materiál dílu.	Lepenou plochu odmastěte nebo trochu zdrsněte. Lepenou plochu očistěte. Tavné lepidlo není vhodné. Použijte speciální lepidlo.
Přilepené kachlíky se ve vlhkých prostorech odlepují.	Vlhkost oslabuje lepené místo.	Tavné lepidlo není vhodné. Použijte speciální lepidlo na cementové bázi.
Přilepené podrážky se odlepují.	Kůže vlhkostí bobtná a oslabuje se tak lepené místo.	Tavné lepidlo není vhodné. Použijte speciální lepidlo.
Na konci nanášení lepidla vznikají při zvednutí lepicí pistole z lepeného místa „vlákna“.	Při ukončování nanášení lepidla je ještě ovládnut posuv. Výstupní tryska není očištěná.	Krátce před koncem nanášení lepidla přerušete posuv. Na konci nanášení lepidla při zvedání lepicího pera z lepeného místa trysku otřete o lepený díl.
Díl se taví.	Díl je z nízkotavitelného materiálu, např. styrenová pěna.	Tavné lepidlo není vhodné. Použijte speciální lepidlo.
Popáleniny na prstech při lepení.	Lepidlo při nanášení na papír proniká. Lepidlo při nanášení na látku proniká. Rozehrátý díl z kovu.	Nedržte díl v ruce. Lepení provádějte na teplovzdorné silikonové podložce. Nedržte díl v ruce. Lepení provádějte na teplovzdorné silikonové podložce. Nedržte díl v ruce. Lepení provádějte na teplovzdorné silikonové podložce. Díl pevně upněte.

Údržba a servis

Údržba a čištění

- ▶ **Pozor! Před pracemi údržby nebo čištění lepicí pistoli vypněte.**
- ▶ **Lepicí pistoli udržujte čistou, abyste s ní pracovali dobře a bezpečně.**

Vloženou lepicí tyčinku **4** nelze zadem z lepicí pistole odstranit. Poté, co lepicí hmota zatuhla, můžete ji odstranit pomocí tupého předmětu. K čištění nepoužívejte žádná rozpouštědla.

Zákaznická a poradenská služba

Při všech dotazech a objednávkách náhradních dílů nezbytně prosím uvádějte 10-místné objednávací číslo podle typového štítku lepicí pistole nebo nabíječky.

Zákaznická služba zodpoví Vaše dotazy k opravě a údržbě Vašeho výrobku a též k náhradním dílům. Technické výkresy a informace k náhradním dílům naleznete i na:

www.bosch-pt.com

Tým poradenské služby Bosch Vám rád pomůže při otázkách k našim výrobkům a jejich příslušenství.

Czech Republic

Robert Bosch odbytová s.r.o.
Bosch Service Center PT
K Vápence 1621/16
692 01 Mikulov
Na www.bosch-pt.cz si můžete objednat oprava Vašeho stroje online.
Tel.: 519 305700
Fax: 519 305705
E-Mail: servis.naradi@cz.bosch.com
www.bosch.cz

Přeprava

Obsažené lithium-iontové akumulátory podléhají požadavkům zákona o nebezpečných nákladech. Tyto akumulátory mohou být bez dalších podmínek přepravovány uživatelem po silnici.
Při zasílání prostřednictvím třetí osoby (např.: letecká přeprava nebo spedice) je třeba brát zřetel na zvláštní požadavky na balení a označení. Zde musí být při přípravě zásilky nezbytně přizván expert na nebezpečné náklady.

Akumulátory zasíľajte pouze tehdy, pokud je těleso nepoškozené. Otevřené kontakty přelepte lepicí páskou a akumulátor zabalte tak, aby se v obalu nemohl pohybovat. Dbejte prosím i případných navazujících národních předpisů.

Zpracování odpadů



Lepicí pistole, nabíječka, příslušenství a obaly mají být dodány k opětovnému zhodnocení nepoškozujícímu životní prostředí.

Neodhazujte lepicí pistoli, nabíječku a akumulátory / baterie do domovního odpadu!

Pouze pro země EU:



Podle evropské směrnice 2012/19/EU musí být neupotřebitelné elektronářadí a podle evropské směrnice 2006/66/ES vadné nebo opotřebované akumulátory/baterie rozbrané shromážděny a dodány k opětovnému zhodnocení nepoškozujícímu životní prostředí.

Akumulátory/baterie:

- **Integrované akumulátory smějí být odejmuty pouze kvůli likvidaci.** Otevřením skořepiny tělesa se může lepicí pistole zničit.

Vybijte akumulátor, až ukazatel stavu nabití akumulátoru **8** svítí **červeně**. Vyšroubujte ven všechny šrouby na tělese a otevřete skořepinu tělesa. Přerušete přípojky na akumulátoru a akumulátor vyjměte.

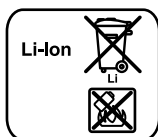

Li-Ion:

Prosím dbejte upozornění v odstavci „Převaha“, strana 12.

Změny vyhrazeny.

Slovensky

Bezpečnostné pokyny



Prečítajte si všetky Výstražné upozornenia a bezpečnostné pokyny. Zanedbanie dodržiavania Výstražných upozornení a pokynov uvedených

v nasledujúcom texte môže mať za následok zásah elektrickým prúdom, spôsobí požiar a/alebo ťažké poranenie.

- **Táto lepiaca pištoľ a táto nabíjačka nie sú určené na to, aby ich používali deti a osoby s obmedzenými fyzickými, zmyslovými alebo duševnými schopnosťami alebo nedostatočnými skúsenosťami**

a znalosťami.

Túto lepiacu pištoľ a túto nabíjačku môžu používať deti od 8 rokov a osoby s obmedzenými fyzickými, zmyslovými alebo duševnými schopnosťami alebo s nedostatočnými skúsenosťami a vedomosťami vtedy, keď sú pod dozorom osoby zodpovednej za ich bezpečnosť alebo ak ich táto osoba poučila o bezpečnom zaobchádzaní s lepiacou pištoľou a nabíjačkou a chápu nebezpečenstvá, ktoré sú s tým spojené. V opačnom prípade existuje riziko chybnéj obsluhy a vzniku poranení.

- **Dávajte pozor na deti.** Takýmto spôsobom zabezpečíte, aby sa deti nehrali s lepiacou pištoľou alebo s nabíjačkou.
- **Deti nesmú vykonávať čistenie a údržbu lepiacej pištole alebo nabíjačky bez dozoru.**

- **Nedovoľte používať lepiacu pištoľ osobám, ktoré s ňou nie sú dôverne oboznámené, alebo ktoré si neprečítali tieto Pokyny.**
- **Deti nesmú vykonávať čistenie a údržbu lepiacej pištole alebo nabíjačky bez dozoru.**
- **Pred každým použitím lepiacej pištole prekontrolujte pištoľ, prírodnú šnúru aj zástrčku.** Nepoužívajte lepiacu pištoľ v prípade, ak ste na nej zistili nejaké poškodenie. Lepiacu pištoľ alebo nabíjačku sami neotvárajte a dávajte ju opravovať len kvalifikovanému personálu a výlučne iba s použitím originálnych náhradných súčiastok. Poškodené lepiace pištole, prírodné šnúry a zástrčky zvyšujú riziko zásahu elektrickým prúdom.
- **Nenechávajte lepiacu pištoľ zapnutú bez dozoru.**



Chráňte lepiacu pištoľ pred horúčavou, napr. aj pred trvalým slnečným žiarením, ohňom a pred vodou a vlhkosťou. Hrozí nebezpečenstvo výbuchu.

- **Nedotýkajte sa horúcej dýzy a silikónového uzáveru.** Hrozí nebezpečenstvo popálenia.
- **Lepiacu pištoľ nabíjajte len v takých nabíjačkách, ktoré odporúča výrobca.** V opačnom prípade hrozí nebezpečenstvo požiaru.

14 | Slovensky

- ▶ **Dávajte pozor na to, aby sa nabíjacie kontakty na lepiacej pištoľi a nabíjačke nedostali do blízkosti kancelárskych sponiek, mincí, kľúčov, skrutiek alebo iných drobných kovových predmetov, ktoré by mohli vytvoriť premostenie týchto kontaktov.** Skrat medzi kontaktmi môže mať za následok popáleniny alebo viesť k vzniku požiaru.
- ▶ **Lepiacu pištoľ a nabíjačku dávajte opravovať len kvalifikovanému personálu, ktorý používa originálne náhradné súčiastky.** Tým sa zaručí, že bezpečnosť Vášho výrobku zostane zachovaná.
- ▶ **Po použití lepiacu pištoľ vždy spoľahlivo odložte a skôr, ako ju zabalíte, nechajte ju dôkladne vychladnúť.** Horúca dýza môže spôsobiť vecné škody a/alebo popáleniny.
- ▶ **Z akumulátora môže pri nesprávnom používaní vytekať kvapalina. Vyhybajte sa kontaktu s touto kvapalinou. Po náhodnom kontakte miesto opláchnite vodou. Ak sa dostane kvapalina z akumulátora do kontaktu s očami, po výplachu očí vyhľadajte aj lekára.** Unikajúca kvapalina z akumulátora môže mať za následok podráždenie pokožky alebo popáleniny.

Bezpečnostné pokyny pre nabíjačky

Chráňte nabíjačku pred účinkami dažďa a vlhkosti. Vniknutie vody do nabíjačky zvyšuje riziko zásahu elektrickým prúdom.

- ▶ **Nabíjajte len lítiovo-iónové akumulátory Bosch alebo lítiovo-iónové akumulátory zabudované do výrobkov Bosch. Napätie akumulátora musí byť vhodné pre napätie nabíjačky.** V opačnom prípade hrozí nebezpečenstvo požiaru a výbuchu.
- ▶ **Udržujte nabíjačku v čistote.** Následkom znečistenia hrozí nebezpečenstvo zásahu elektrickým prúdom.
- ▶ **Po poškodení akumulátora alebo v prípade neodborného použitia môžu z akumulátora vystupovať škodlivé výpary. Zabezpečte prívod čerstvého vzduchu a v prípade nevoľnosti vyhľadajte lekársku pomoc.** Tieto výpary môžu podráždiť dýchacie cesty.

Popis produktu a výkonu**Používanie podľa určenia**

Táto lepiaca pištoľ je určená na bezrozpúšťadlové lepenie napríklad papiera, lepenky, korku, dreva, kože, textilných materiálov, penových hmôt, plastov (okrem PE, PP, PTFE, polystyrénu a mäkkého PVC), keramiky, porcelánu, kovov, skla a kameňa.

Vyobrazené komponenty

Číslovanie jednotlivých zobrazených komponentov sa vzťahuje na vyobrazenie lepiacej pištole na grafickej strane tohto Návodu.

- 1 Dýza
- 2 Silikónový uzáver
- 3 Posúvacie tlačidlo
- 4 Tyčinka tavného lepidla*
- 5 Plnenie lepiaceho pera
- 6 Indikácia ohrevu
- 7 Tlačidlo vypínača
- 8 Indikácia stavu nabitia akumulátora
- 9 Nabíjací kontakt nabíjačky
- 10 Zásuvka pre zástrčku nabíjačky

*Zobrazené alebo popísané príslušenstvo nepatrí celé do základnej výbavy produktu. Kompletné príslušenstvo nájdete v našom programe príslušenstva.

Technické údaje

Akumulátorová lepiaca pištoľ		PKP 3,6 LI
Vecné číslo		3 603 B64 6..
Doba zahrievania	s	cca 15
Lepiaci teplota	°C	cca 170
Priemer tyčinky tavného lepidla	mm	Ø 7
Dĺžka tyčinky tavného lepidla	mm	150
Hmotnosť podľa EPTA-Procedure 01/2003	kg	0,3
Akumulátor		lítiovo-iónový
Menovité napätie	V=	3,6
Kapacita	Ah	1,5
Počet akumulátorových článkov		1
Doba použitia na jedno nabitie akumulátora (podľa testov firmy Bosch)	min	cca 30 (zodpovedá spracovaniu cca 6 tyčiniek tavného lepidla)

Nabíjačka		
Vecné číslo		2 609 120 4..
Nabíjacia doba	h	3,0–4,0
Nabíjacie napätie	V=	5
Nabíjací prúd	mA	500
Prípustný rozsah teploty nabíjania	°C	+5 ... +40
Hmotnosť podľa EPTA-Procedure 01/2003	kg	0,1
Trieda ochrany		□/II

Montáž

Nabíjanie akumulátorov (pozri obrázok A)

► **Všimnite si napätie siete!** Napätie zdroja prúdu musí mať hodnotu zhodnú s údajmi na typovom štítku ručného elektrického náradia. Ručné elektrické náradie označené pre napätie 230 V sa smie používať aj s napätím 220 V.

Akumulátor sa dodáva v čiastočne nabitom stave.

Aby ste dosiahli plný výkon akumulátora, pred prvým použitím akumulátor úplne nabite (nabíjacia doba minimálne 2 – 3 hodín).

Počas nabíjacieho procesu sa lepiaca pištoľ nedá používať; aj keď počas nabíjania nefunguje, neznamená to, že je pokazená.

Lítiovo-iónové akumulátory možno kedykoľvek dobíjať bez toho, aby to negatívne ovplyvnilo ich životnosť. Prerušenie nabíjania takýto akumulátor nepoškodzuje.

Lítiovo-iónový akumulátor je pomocou elektronickej ochrany článku „Electronic Cell Protection (ECP)“ chránený proti hlbokému vybitiu. Keď je akumulátor vybitý, lepiaca pištoľ sa prostredníctvom ochranného obvodu vypne: Lepidlo sa už viac nezohrieva.

Indikácia nabíjania akumulátora		Význam
červená	zelená	
-	●	Akumulátor sa nabíja
-	○	Akumulátor je úplne nabitý
●	-	Kapacita akumulátora má nižšiu hodnotu ako 30 % a akumulátor by bolo treba dať nabíjať
○	-	Akumulátor je úplne vybitý

● Blikanie ○ Trvalé svietenie

- Zapojte zástrčku sieťovej šnúry nabíjačky do zásuvky a nabíjací kontakt (zástrčku) **9** do zdieľky **10**.

Pri dlhšom nepoužívaní odpojte nabíjačku od elektrickej siete.

► Nabíjačku chráňte pred vlhkom!

Dodržiavajte pokyny na likvidáciu.

Používanie

Uvedenie do prevádzky

Zapnutie

Kvôli šetreniu energiou zapínajte lepiacu pištoľ iba vtedy, keď ju používate.

- Na **spustenie** stlačte a držte stlačené tlačidlo vypínača **7** dovtedy, až sa indikácia ohrevu **6** rozsvieti zeleným svetlom.

Indikácia ohrevu		Význam
zelená		
●		Lepidlo sa zahrieva na cca 15 s
○		Lepiaci pištoľ je pripravená na používanie

● Blikanie ○ Trvalé svietenie

Vypnutie

- Na **vypnutie** stlačte a podržte stlačené tlačidlo vypínača **7** dovtedy, až indikácia ohrevu **6** zhasne.

Automatické vypnutie:

Upozornenie: Ak sa lepiaca pištoľ nepoužíva dlhší čas ako 5 minút, sama sa automaticky vypne.

- Lepiacu pištoľ opätovne zapnite a prekontrolujte indikáciu stavu nabitia akumulátora **8**.

Ak sa indikácia stavu nabitia akumulátora rozsvieti nakrátko červeným svetlom, musíte dať akumulátor nabíjať.

► **Po použití lepiacu pištoľ vždy spoľahlivo odložte a skôr, ako ju zabalíte, nechajte ju dôkladne vychladnúť.** Horúca dýza môže spôsobiť vecné škody a/alebo popálenie.

Pokyny na používanie

► **Chráňte osoby a zvieratá pred horúcim lepidlom a pred hrotom dýzy.** Lepidlo a hrot dýzy dosahujú teplotu 170 °C, hrozí nebezpečenstvo popálenia. Keď sa horúce lepidlo dotkne pokožky, podržte postihnuté miesto niekoľko minút pod prúdom studenej vody. Nepokúšajte sa lepidlo z pokožky odstrániť.

Používajte len tie druhy lepidiel, ktoré Vám odporúča výroba lepiacej pištole (pozri strana 3).

Zlepené spoje sa môžu následkom účinku vlhkosti uvoľniť.

Príprava lepenia

Lepené plochy musia byť čisté, suché a zbavené mastnoty.

Materiály, ktoré budete lepiť dohromady, a takisto podklad, na ktorom budete pracovať, nesmú byť ľahko zápalné alebo horľavé.

Ak sú materiály citlivé proti horúčave, otestujte ich vhodnosť vopred na skúšobnom kúsku materiálu.

Teplota okolia a teplota lepených obrobkov nesmie byť nižšia ako +5 °C a nesmie byť ani vyššia ako +50 °C.

Také materiály, ktoré lepidlo rýchlo ochladia, napr. kovy, treba pred samotným lepením predhriať pomocou horúcovzdušnej pištole.

Lepenie

- Tyčinku tavného lepidla **4** vhodného pre konkrétny lepený materiál, zasuňte do lepiacej pištole zo zadnej strany.

- Zapnite lepiacu pištoľ a nechajte ju nahriať (pozri odsek „Zapnutie“, strana 15).

Po cca 15 sekundách je lepiaca pištoľ pripravená na používanie.

- Miernym tlakom zatlačte na posúvacie tlačidlo **3**.

- Lepidlo nanášajte z jednej strany (pozri k tomu aj odsek „Tipy na používanie“, strana 16).

- Materiály, ktoré chcete zlepiť, stlačte po nanesení lepidla okamžite dohromady. Skorigovanie zlepeného miesta je teraz ešte možné.

Po približne 2 minútach chladnutia sa dá lepené miesto zaťažiť.

16 | Slovensky

Tipy na používanie

Materiál/obrobok	Odporúčanie
veľkoplošné a dlhé obrobky	Lepidlo nanášajte bodovo
flexibilné materiály (napríklad textilie)	Lepidlo nanášajte v tvare čiar (pruhov)

Po vychladnutí odstráňte zvyšky lepidla pomocou nejakého tupého predmetu. V prípade potreby sa dajú zlepené miesta nahriať a znova rozpojiť.

► **Na čistenie lepených plôch nepoužívajte žiadne horľavé rozpúšťadlá.** Zvyšky rozpúšťadla by sa mohli od horúceho lepidla zapáliť alebo spôsobiť vytváranie škodlivých výparov.

Zvyšky lepidla na odevoch sa už žiaľ nedajú odstrániť.

Zlepené miesta sa dajú lakovať.

Poruchy – príčiny a ich odstránenie

Problém	Príčina	Odstránenie
Tyčinka tavného lepidla sa neposúva.	Tyčinka tavného lepidla je spotrebovaná.	Zasuňte novú tyčinku tavného lepidla.
	Priemer tyčinky tavného lepidla je príliš veľký alebo príliš malý.	Používajte odporúčané originálne tyčinky tavného lepidla.
	Tyčinka tavného lepidla je príliš krátka.	Používajte odporúčané originálne tyčinky tavného lepidla. Zasuňte ďalšiu tyčinku tavného lepidla.
Tyčinka tavného lepidla z lepiacej pištole vypadáva.	Tyčinka tavného lepidla má príliš malý priemer.	Používajte odporúčané originálne tyčinky tavného lepidla.
Po ukončení posunu sa tyčinka ešte dlho posúva alebo kvapká.	Teplota tavenia tyčinky tavného lepidla je príliš nízka.	Používajte odporúčané originálne tyčinky tavného lepidla.
Lepiaca pištoľ stále kvapká, hoci posuv nenastáva.	Teplota tavenia tyčinky tavného lepidla je príliš nízka.	Používajte odporúčané originálne tyčinky tavného lepidla.
Posun je zablokovaný vytekaním lepidla dozadu.	Tyčinka tavného lepidla má príliš malý priemer. a/alebo Teplota tavenia tyčinky tavného lepidla je príliš nízka.	Používajte odporúčané originálne tyčinky tavného lepidla.
Lepidlo nevyteká rovnomerne.	Teplota tavenia tyčinky tavného lepidla je príliš nízka.	Počkajte, kým sa lepiaca pištoľ zohreje.
	Posuv nie je rovnomerný.	Posúvacie tlačidlo stláčajte pomaly a rovnomerne.
Lepiaci plocha drží len na jednom mieste.	Lepidlo čiastočne vychladlo ešte pred spojením lepených častí.	Lepené časti obrobka spojte rýchlejšie. Namiesto plošného nanášania lepidla nanášajte body alebo húseničky. Lepené plochy predhrejte pomocou horúceho vzduchu.
Po vychladnutí sa zlepený spoj uvoľní.	Lepená plocha je masťná alebo príliš hladká.	Zbavte lepenú plochu masťnoty, alebo ju trochu zdrsníte.
	Lepená plocha je zaprášená.	Vyčistite lepenú plochu.
	Materiál obrobka (súčiastky) nie je vhodný.	Tavné lepidlo je nevhodné. Použite špeciálne lepidlo.
Nalepené obkladačky sa vo vlhkých miestnostiach uvoľňujú.	Pod lepené miesto preniká vlhkosť.	Tavné lepidlo je nevhodné. Použite špeciálne lepidlo na báze cementu.
GNalepené podrážky sa z obuvi uvoľňujú.	Vlhkosť spôsobuje napučanie kože a dostáva sa pod zlepené miesto.	Tavné lepidlo je nevhodné. Použite špeciálne lepidlo.
Na konci nanášania lepidla vznikajú pri nadvihnutí lepiaceho pera od lepeného miesta „vlákna“.	Pri ukončení nanášania lepidla sa ešte vykonával posuv.	Ukončite posuv ešte pred ukončením nanášania lepidla.
	Výstupná dýza nebola ošetrená.	Pri ukončení nanášania lepidla pri nadvihnutí lepiaceho pera od lepeného miesta otrite dýzu o obrobok.

Problém	Príčina	Odstránenie
Obrobok sa taví.	Obrobok je z nízkotavného materiálu, napríklad z polystyrénovej peny.	Tavné lepidlo je nevhodné. Použite špeciálne lepidlo.
Popálenie prstov pri zleповaní.	Pri nanášaní na papier lepidlo presakuje.	Nedržte obrobok v ruke. Lepenie vykonávajte na silikónovej podložke, ktorá odoláva vysokej teplote.
	Pri nanášaní na tkaninu lepidlo presakuje.	Nedržte obrobok v ruke. Lepenie vykonávajte na silikónovej podložke, ktorá odoláva vysokej teplote.
	Zohriaty kovový obrobok.	Nedržte obrobok v ruke. Lepenie vykonávajte na silikónovej podložke, ktorá odoláva vysokej teplote. Obrobok upnite.

Údržba a servis

Údržba a čistenie

- **Dôležité upozornenie! Pred každou prácou na lepiacej pištoľi, pred jej údržbou alebo čistením lepiacu pištoľ vypnite.**
- **Udržievajte lepiacu pištoľ vždy v čistote, aby ste mohli pracovať kvalitne a bezpečne.**

Tyčinka tavného lepidla **4**, ktorá bola vložená do lepiacej pištoľe, sa z nej nedá vybrať smerom dozadu.

Keď lepidlo stuhlo, môžete ho pomocou nejakého tupého predmetu odstrániť. Na čistenie tohto produktu nepoužívajte žiadne rozpúšťadlá.

Servisné stredisko a poradenstvo pri používaní

Pri všetkých dopytoch a objednávkach náhradných súčiastok uvádzajte bezpodmienečne 10-miestne vecné číslo uvedené na typovom štítku lepiacej pištoľe a nabíjačky.

Servisné stredisko Vám odpovie na otázky týkajúce sa opravy a údržby Vášho produktu ako aj náhradných súčiastok. Rozložené obrázky a informácie k náhradným súčiastkam nájdete aj na web-stránke:

www.bosch-pt.com

Tím poradcov Bosch Vám s radosťou poskytne pomoc pri otázkach týkajúcich sa našich produktov a ich príslušenstva.

Slovenská

Na www.bosch-pt.sk si môžete objednať opravu Vášho stroja online.

Tel.: (02) 48 703 800

Fax: (02) 48 703 801

E-Mail: servis.naradia@sk.bosch.com

www.bosch.sk

Transport

Priložené lítiovo-iónové akumulátory podliehajú požiadavkám pre transport nebezpečného nákladu. Tieto akumulátory smie používateľ náradia prepravovať po cestách bez ďalších opatrení.

Pri zasielaní tretími osobami (napr.: leteckou dopravou alebo prostredníctvom špedície) treba rešpektovať osobitné požiadavky na obaly a označenie. V takomto prípade treba pri prí-

rave zásielky bezpodmienečne konzultovať s expertom pre prepravu nebezpečného tovaru.

Akumulátory zasielajte iba vtedy, ak nemajú poškodený obal. Otvorené kontakty prelepte a akumulátor zabaľte tak, aby sa v obale nemohol posúvať.

Rešpektujte aj prípadné doplňujúce národné predpisy.

Likvidácia



Lepiacu pištoľ, nabíjačku, príslušenstvo a obal treba dať na recykláciu zodpovedajúcu predpísanej ochrane životného prostredia.

Neodhadzujte lepiacu pištoľ, nabíjačku ani akumulátory/batérie do komunálneho odpadu!

Len pre krajiny EÚ:



Podľa Európskej smernice 2012/19/EÚ sa musia nepoužiteľné ručné elektrické náradie (elektrospotrebiče) a podľa európskej smernice 2006/66/ES sa musia poškodené alebo opotrebované akumulátory/batérie zbierať separovane a treba ich dávať na recykláciu zodpovedajúcu ochrane životného prostredia.

Akumulátory/batérie:

- **Integrované akumulátory sa môžu demontovať len na likvidáciu.** Pri otváraní vonkajšieho puzdra sa môže lepiaca pištoľ poškodiť.

Akumulátor vyberte do takej miery, aby svietila indikácia stavu nabitia akumulátora **8 červeným svetlom**. Vyskrutkujte všetky skrutky na telese lampy vonkajšie puzdro (plastové teleso) otvorte. Elektrické pripojenie na akumulátore odpojte a akumulátor vyberte.



Zmeny vyhradené.

Li-ion:

Všimnite si láskavo pokyny v odseku „Transport“, strana 17.

Magyar

Biztonsági előírások



Olvassa el az összes biztonsági figyelmeztetést és előírást. A következőkben leírt előírások betartásának elmulasztása áramütésekhez, tűzhöz és/vagy súlyos testi sérülésekhez vezethet.

- ▶ **Ez a ragasztópisztoly és ez a töltőkészülék nincs arra előíranyozva, hogy korlátozott fizikai, érzékelési vagy szellemi képességű, illetve kellő tapasztalattal és/vagy tudással nem rendelkező személyek használják.**

Ezt a ragasztópisztolyt és ezt a töltőkészüléket legalább 8 éves gyerekek és olyan személyek is használhatják, akiknek a fizikai, érzékelési, vagy értelmi képességeik korlátozottak, vagy nincsenek meg a megfelelő tapasztalataik, illetve tudásuk, ha az ilyen személyekre a biztonságukért felelős más személy felügyel, vagy a ragasztópisztoly és a töltőkészülék biztonságos kezelésére kioktatta őket és megértették az azzal kapcsolatos veszélyeket. Ellenkező esetben fennáll a hibás működés és a sérülés veszélye.

- ▶ **Ügyeljen a gyerekekre.** Így biztosítani lehet, hogy a gyerekek ne játsszanak a ragasztópisztollyal vagy a töltőkészülékkel.
- ▶ **A ragasztópisztolyt vagy a töltőkészüléket gyerekek felügyelet nélkül nem tisztíthatják és nem tarthatják karban.**

- ▶ **Ne hagyja, hogy olyan személyek használják a ragasztópisztolyt, akik azt nem ismerik, vagy nem olvasták el ezt az útmutatót.**
- ▶ **A ragasztópisztolyt vagy a töltőkészüléket gyerekek felügyelet nélkül nem tisztíthatják és nem tarthatják karban.**
- ▶ **Minden használat előtt ellenőrizze a ragasztópisztolyt, a töltőkészüléket, a kábelt és a csatlakozó dugót. Ha valamilyen megrongálódást észlel, ne használja a ragasztópisztolyt és a töltőkészüléket. Ne nyissa fel saját maga a ragasztópisztolyt vagy a töltőkészüléket, hanem azt csak szakképzett szakemberrel és csak eredeti pótalkatrészek használatával javíttassa meg. Egy megrongálódott ragasztópisztoly, vagy megrongálódott töltőkészülékek, kábelek, vagy csatlakozó dugók megnövelik az áramütés veszélyét.**
- ▶ **Sohase hagyja a bekapcsolt ragasztópisztolyt felügyelet nélkül.**



Óvja meg a ragasztópisztolyt a magas hőmérsékletektől, például a tartós napugárzás hatásától, a tűztől, a víztől és a nedvességtől. Robbanásveszély.

- ▶ **Ne érintse meg a forró fűvókát és a szilikonsapkát.** Különben égési sérülés veszélye áll fenn.
- ▶ **A ragasztópisztolyt csak a gyártó által ajánlott töltőkészülékekkel töltsen fel.** Ellenkező esetben tűzveszély lép fel.
- ▶ **Tartsa távol a ragasztópisztoly töltőhüvelyét és a töltőkészülék töltő dugós csatlakozóját az irodai kapcsolótól, pénzérméktől, szerszámkulcsoktól, szögektől, csavaroktól és más kis fémtárgyaktól, amelyek az érintkezőket áthidalhatják.** Az érintkezők közötti rövidzárlat égési sérüléseket vagy tüzet okozhat.
- ▶ **A ragasztópisztolyt és a töltőkészüléket csak szakképzett személyzet, és csak eredeti pótalkatrészek felhasználásával javíthatja.** Ez biztosítja, hogy a termék biztonságos termék maradjon.
- ▶ **Használat után tegye le biztos helyre a ragasztópisztolyt, és hagyja teljesen lehűlni, mielőtt elcsomagolná.** A forró fűvóka károkat és/vagy égési sérüléseket okozhat.
- ▶ **Hibás alkalmazás esetén az akkumulátorból folyadék léphet ki. Kerülje el az érintkezést a folyadékkal. Ha véletlenül mégis érintkezésbe jutott az akkumulátorfolyadékkal, azonnal öblítse le vízzel az érintett felületet. Ha a folyadék a szemébe jutott, keressen fel ezen kívül egy orvost.** A kilépő akkumulátorfolyadék irritációkat vagy égési bőrsérüléseket okozhat.

Biztonsági előírások a töltőkészülékek számára



Tartsa távol a töltőkészüléket az esőtől vagy nedvességtől. Ha víz hatol be egy töltőkészülékbe, ez megnöveli az áramütés veszélyét.

- ▶ **Csak Bosch gyártmányú Li-ion-akkumulátorokat vagy Bosch-termékekbe beépített Li-ion-akkumulátorokat töltsön. Az akkumulátor feszültségének meg kell felelnie a töltőkészülék akkumulátor töltő feszültségének.** Ellenkező esetben tűz- és robbanásveszély áll fenn.

- ▶ **Tartsa tisztán a töltőkészüléket.** Elszennyeződés esetén megnövekedik az áramütés veszélye.
- ▶ **Az akkumulátor megrongálódása vagy szakszerűtlen kezelése esetén abból gőzök léphetnek ki. Azonnal jutasson friss levegőt a helyiségbe, és ha panaszai vannak, keressen fel egy orvost.** A gőzök ingerelhetik a légutakat.

A termék és alkalmazási lehetőségeinek leírása

Rendeltetészerű használat

A ragasztópisztoly például papír, kartonpapír, parafa, fa, bőr, textíliák, habanyag, műanyag (a PE, PP, PTFE, Styropor® és a lágy PVC kivételével), kerámia, porcelán, fém, üveg és kő oldószer mentes összeragasztására szolgál.

Az ábrázolásra kerülő komponensek

A készülék ábrázolásra kerülő komponenseinek sorszámozása a ragasztópisztolynak az ábra-oldalokon található képre vonatkozik.

- 1 Fúvóka
- 2 Szilikonsapka
- 3 Előretoló gomb
- 4 Ragasztórúd*
- 5 Ragasztórúd betöltés
- 6 Felfűtési kijelző
- 7 Be-/ki-gomb
- 8 Akkumulátor feltöltési kijelző
- 9 A töltőkészülék töltő csatlakozó dugója
- 10 Hüvely a töltőkészülék csatlakozódugójához

*A képeken látható vagy a szövegben leírt tartozékok részben nem tartoznak a standard szállítmányhoz. Tartozékprogramunkban valamennyi tartozék megtalálható.

Műszaki adatok

Akkumulátoros ragasztópisztoly		PKP 3,6 LI
Cikkszám		3 603 B64 6..
Felfűtési idő	s	kb. 15
Ragasztási hőmérséklet	°C	kb. 170
Ragasztórúd átmérője	mm	Ø 7
Ragasztórúd hossza	mm	150
Súly az „EPTA-Procedure 01/2003” (2003/01 EPTA-eljárás) szerint	kg	0,3
Akkumulátor		Li-ion
Névleges feszültség	V=	3,6
Kapacitás	Ah	1,5
Akkucellák száma		1
Egy akkufeltöltéssel elérhető üzemidő (a Bosch vizsgálati eljárás szerint)	perc	kb. 30 (kb. 6 ragasztórúd feldolgozásának felel meg)

Töltőkészülék

Cikkszám		2 609 120 4..
Töltési idő	óra	3,0–4,0
Akkumulátor töltési feszültség	V=	5
Töltőáram	mA	500
Megengedett töltési hőmérséklet tartomány	°C	+5 ... +40
Súly az „EPTA-Procedure 01/2003” (2003/01 EPTA-eljárás) szerint	kg	0,1
Érintésvédelmi osztály		□/II

Összeszerelés

Az akkumulátor feltöltése (lásd az „A” ábrát)

- ▶ **Ügyeljen a helyes hálózati feszültségre!** Az áramforrás feszültségének meg kell egyeznie a töltőkészülék típus tábláján található adatokkal. A 230 V-os töltőkészületeket 220 V hálózati feszültségről is szabad üzemeltetni.

Az akkumulátor részben feltöltve kerül kiszállításra.

Az akkumulátor teljes teljesítményének biztosítására az első alkalmazás előtt tölts fel teljesen az akkumulátort a töltőkészülékben (feltöltési időtartam: legalább 2–3 óra).

A ragasztópisztolyt a töltési folyamat közben nem lehet használni; a ragasztópisztoly nem hibásodott meg, ha a töltési folyamat közben nem működik.

A Li-ion-akkumulátort bármikor fel lehet tölteni, anélkül, hogy ez megrövidítené az élettartamát. A töltési folyamat megszakítása nem árt az akkumulátornak.

A lithium-ionos-akkumulátort az „Electronic Cell Protection (ECP)” védi a túl erős kisülés ellen. Ha az akkumulátor kimerült, a ragasztópisztolyt egy biztonsági védőkapcsolás lekapcsolja: A ragasztóanyag már nem kerül tovább felhevítésre.

Akkumulátor töltéskijelző

piros		zöld	Magyarázat
-		●	Az akkumulátor töltése folyamatban van
-		○	Az akkumulátor teljesen fel van töltve
●		-	Az akkumulátor kapacitása 30 % alá süllyedt, fel kell tölteni
○		-	Az akkumulátor teljesen kimerült

● Villogás ○ Folytonos fény

- Dugja be a töltőkészülék hálózati csatlakozó dugóját a dugaszolóaljzatba és a **9** töltődugó csatlakozót a megfelelő **10** hüvelybe.

Ha a töltőkészüléket hosszabb ideig nem használja, válassza azt le a villamos hálózatról.

▶ Övja meg a töltőkészüléket a nedvesség hatásától!

Vegye figyelembe a hulladékba való eltávolítással kapcsolatos előírásokat.

Üzemeltetés

Üzembe helyezés

Bekapcsolás

Csak akkor kapcsolja be a ragasztópisztolyt, ha használja, hogy takarékoskodjon az energiával.

- Az **üzembe helyezéshez** nyomja addig a **7 be-/kikapcsológombot**, amíg a **6 felfűtési kijelző** zöld színben világítani kezd.

Felfűtési kijelző

 zöld	Magyarázat
	A ragasztóanyag felhevítése folyamatban van
	A ragasztópisztoly üzemkész

 Villogás  Folytonos fény

Kikapcsolás

- A **kikapcsoláshoz** nyomja addig a **7 be-/kikapcsológombot**, amíg a **6 felfűtési kijelző** kialszik.

Automatikus kikapcsolás:

Megjegyzés: Ha a ragasztópisztolyt több mint 5 percig nem használják, automatikusan kikapcsolásra kerül.

- Kapcsolja ismét be a ragasztópisztolyt és ellenőrizze a **8 akkumulátor feltöltési szintjelző** displayt. Ha az akkumulátor feltöltési szintjelző rövid időre piros színben kigyullad, fel kell tölteni az akkumulátort.

- ▶ **Használat után tegye le biztos helyre a ragasztópisztolyt, és hagyja teljesen lehűlni, mielőtt elcsomagolná.** A forró fúvóka károkat és/vagy égési sérüléseket okozhat.

Alkalmazási tippek

Anyag/munkadarab	Ajánlás
nagy felületű, hosszú munkadarabok	A ragasztóanyagot pontokban vigye fel a munkadarabra
rugalmas anyagok (például textilanyagok)	A ragasztóanyagot hernyóalakban vigye fel a felületre

Munkavégzési tanácsok

- ▶ **Óvja meg a személyeket és az állatokat a forró ragasztóanyagtól és a fúvóka végétől.** A ragasztóanyag és a fúvóka csúcsa 170 °C-ra felforrósodik, így ezzel megégetheti magát. Ha a forró ragasztóanyag a bőrrel érintkezésbe kerül, tartsa az érintett testrészt azonnal néhány percre hideg vízszög alá. Ne próbálja meg eltávolítani a ragasztóanyagot a bőrről.

Csak olyan ragasztóanyagokat használjon, amelyet a ragasztópisztoly gyártója javasolt (lásd a 3 oldalon).

A ragasztott kötések a nedvesség hatására szétválhatnak.

A ragasztás előkészítése

A ragasztási felületeknek tisztának, száraznak és zsírmentesnek kell lennie.

Az összeragasztásra kerülő anyagoknak és a munkához használt alaplapnak nem szabad gyűlékony vagy könnyen égő anyagból lennie.

A hőérzékeny anyagoknál a ragasztás előtt vessen alá egy ugyanebből az anyagból álló próbadarabot próbaragasztásnak, hogy megállapítsa, alkalmas-e az anyag ragasztásra.

A környezeti hőmérséklet és az összeragasztásra kerülő munkadarabok hőmérséklete nem lehet +5 °C alatt és +50 °C felett.

Az olyan anyagokat, amelyek a ragasztóanyagot gyorsan lehűtik (például fémek), egy forróélgispisztollyal elő kell melegíteni.

Ragasztás

- Tolja be az anyaghoz megfelelő **4** ragasztórudat hátulról a ragasztópisztolyba.
- Kapcsolja be a ragasztópisztolyt és várja meg, amíg felfűtésre kerül (lásd „Bekapcsolás”, a 20 oldalon). A ragasztópisztoly kb. 15 másodperc elteltével üzemkész állapotba kerül.
- Mérsékelt nyomással nyomja be a **3** előtölő gombot.
- Vigye fel az egyik összeragasztásra kerülő felületre a ragasztóanyagot (lásd „Alkalmazási tippek” is, a 20 oldalon).
- A ragasztóanyag felvitele után azonnal nyomja össze az összeragasztandó munkadarabokat. A ragasztási felületet most még korrigálni lehet. A ragasztási felület kb. 2 perc lehűlési idő elteltével már megterhelhető.

A kihülés után egy tompa tárggyal távolítsa el a maradék ragasztóanyagot. Az összeragasztott felületeket szükség esetén felmelegítéssel ismét szét lehet választani.

- ▶ **A ragasztási felületek tisztításához ne használjon éghető oldószereket.** Az oldószerek maradványait a forró ragasztóanyag meggyújthatja, vagy azokból káros gőzök léphetnek ki.

A ruhára került ragasztóanyag maradványait nem lehet eltávolítani.

A ragasztási felületek lakkozhatók.

Hiba – Okok és elhárításuk

Probléma	A hiba oka	Elhárítás módja
A ragasztórúd nem mozog előre.	A ragasztórúd már elhasználódott.	Toljon be egy új ragasztórudat.
	A ragasztórúd átmérője túl nagy vagy túl kicsi.	Csak a javasolt eredeti ragasztórudakat használja.
	Túl rövid a ragasztórúd.	Csak a javasolt eredeti ragasztórudakat használja. Toljon be egy további ragasztórudat.
A ragasztórúd kiesik a ragasztópisztolyból.	A ragasztórúd átmérője túl kicsi.	Csak a javasolt eredeti ragasztórudakat használja.
Az előtolás befejeződése után hosszú utánfutási, illetve utáncepegési idő.	A ragasztórúd olvadási hőmérséklete túl alacsony.	Csak a javasolt eredeti ragasztórudakat használja.
A ragasztópisztoly állandóan csepeg, anélkül, hogy az előtolást működésbe hozták volna.	A ragasztórúd olvadási hőmérséklete túl alacsony.	Csak a javasolt eredeti ragasztórudakat használja.
Az előtolást a hátrafelé kilépő ragasztóanyag leblokkolja.	A ragasztórúd átmérője túl kicsi. és/vagy A ragasztórúd olvadási hőmérséklete túl alacsony.	Csak a javasolt eredeti ragasztórudakat használja.
A ragasztó egyenetlenül folyik.	A ragasztórúd olvadási hőmérséklete túl alacsony.	Várja ki a ragasztópisztoly felfűtési idejét.
	Az előtolás egyenetlen.	Lassan és egyenletesen működtesse az előtoló billentyűt.
A ragasztási felület csak egy ponton tart.	A ragasztó részben már a részek összeillesztése előtt lehűlt.	Gyorsabban illessze össze a munkadarabokat. Az egész felületet kitöltő ragasztóréteg helyett vigyen fel ragasztó pontokat vagy csíkokat. Melegítse fel egy forró levegős pisztollyal a ragasztási felületet.
A ragasztás a kihűlés után szétválik.	A ragasztási felület zsíros vagy túl sima volt.	Zsírtalanítsa, vagy kissé durvítsa fel a ragasztási felületet.
	A ragasztási felület poros.	Tisztítsa meg a ragasztási felületet.
	A munkadarab anyaga nem alkalmas a ragasztásra.	Az olvadó ragasztórúd nem alkalmas. Használjon különleges ragasztót.
A felragasztott csempék nedves helyeken leválnak.	A nedvesség bejut a ragasztási felület alá.	Az olvadó ragasztórúd nem alkalmas. Használjon cement alapú különleges ragasztót.
A ragasztott cipőtalp leválik.	A nedvesség feldagasztja a bőrt és bejut a ragasztási felület alá.	Az olvadó ragasztórúd nem alkalmas. Használjon különleges ragasztót.
A ragasztófelvitel végén a ragasztópisztolyban a ragasztási felületről való leemelésekor „szálak” keletkeznek.	Az előtolást a ragasztó felvitelének befejezése után még egyszer működésbe hozták.	A ragasztó felvitelének befejezése előtt röviddel állítsa le az előtolást.
	A fúvókát nem húzta le.	A ragasztó felvitelének befejezésekor, a ragasztópisztolyban a ragasztási felületről való leemelésekor húzza végig a fúvókát a munkadarabon.
A munkadarab megolvad.	A munkadarab alacsony hőmérsékleteken megolvadó anyagból, pl. sztirolhabból áll.	Az olvadó ragasztórúd nem alkalmas. Használjon különleges ragasztót.

22 | Magyar

Probléma	A hiba oka	Eltávolítás módja
A ragasztás során az ujjakon égési sebek keletkeznek.	A ragasztó a papírra való feltételkor átüt a papíron.	Ne tartsa a kezében a munkadarabot. Használjon a ragasztáshoz hőálló szilikon alátétet.
	A ragasztó a szövetre való feltételkor átüt a szöveten.	Ne tartsa a kezében a munkadarabot. Használjon a ragasztáshoz hőálló szilikon alátétet.
	A felhevített munkadarab fémből van.	Ne tartsa a kezében a munkadarabot. Használjon a ragasztáshoz hőálló szilikon alátétet. Fogja be a munkadarabot.

Karbantartás és szerviz

Karbantartás és tisztítás

- ▶ **Figyelem! A karbantartási vagy tisztítási munkák megkezdése előtt kapcsolja ki a ragasztópisztolyt.**
- ▶ **A ragasztópisztolyt tartsa tisztán, hogy jól és biztonságosan dolgozhasson.**

Egy a ragasztópisztolyba behelyezett 4 ragasztórudat nem lehet a ragasztópisztolyból hátrafelé eltávolítani.

Miután a ragasztóanyag kikeményedett, egy tompa tárggyal el lehet távolítani. A tisztításhoz oldószert nem szabad használni.

Vevőszolgálat és használati tanácsadás

Ha kérdései vannak, vagy pótalkatrészeket akar megrendelni, okvetlenül adja meg a ragasztópisztoly vagy a töltőkészülék típus tábláján található 10-jegyű rendelési számot.

A Vevőszolgálat választ ad a termékének javításával és karbantartásával, valamint a pótalkatrészekkel kapcsolatos kérdéseire. A tartalékalkatrészekkel kapcsolatos robbantott ábrák és egyéb információk a címen találhatóak:

www.bosch-pt.com

A Bosch Használati Tanácsadó Team szívesen segít, ha termékeinkkel és azok tartozékaival kapcsolatos kérdései vannak.

Magyarország

Robert Bosch Kft.

1103 Budapest

Gyömrői út. 120.

A www.bosch-pt.hu oldalon online megrendelheti készülékének javítását.

Tel.: (061) 431-3835

Fax: (061) 431-3888

Szállítás

A benne található lítium-ionos-akkumulátorokra a veszélyes árukra vonatkozó előírások érvényesek. A felhasználók az akkumulátorokat a közúti szállításban minden további nélkül szállíthatják.

Ha az akkumulátorok szállításával harmadik személyt (például: légi vagy egyéb szállító vállalatot) bízna meg, akkor figyelembe kell venni a csomagolásra és a megjelölésre vonatkozó különleges követelményeket. Ebben az esetben a küldemény előkészítésébe be kell vonni egy veszélyes áru szakembert.

Csak akkor küldje el az akkumulátort, ha a háza nincs megrongálódva. Ragassza le a nyitott érintkezőket és csomagolja be úgy az akkumulátort, hogy az a csomagoláson belül ne mozoghasson.

Vegye figyelembe az adott országon belüli, az előbbieknél esetleg szigorúbb helyi előírásokat.

Eltávolítás



A ragasztópisztolyt, a töltőkészüléket, a tartozékokat és a csomagolást a környezetvédelmi szempontoknak megfelelően kell újrafelhasználásra leadni.

Sohase dobja ki a ragasztópisztolyt, a töltőkészüléket és az akkumulátorokat/elemeket a háztartási szemétkébe!

Csak az EU-tagországok számára:



Az elhasznált villamos és elektronikus berendezésekre vonatkozó 2012/19/EU európai irányelvnek és az elromlott vagy elhasznált akkumulátorokra/elemekre vonatkozó 2006/66/EK európai irányelvnek megfelelően a már nem használható akkumulátorokat/elemeket külön össze kell gyűjteni és a környezetvédelmi szempontoknak megfelelően kell újrafelhasználásra leadni.

Akkumulátorok/elemek:

- ▶ **A beépített akkumulátorokat csak a hulladékba való eltávolításhoz szabad kivenni.** A ház felnyitásakor a ragasztópisztoly tönkremehet.

Süsse annyira ki az akkumulátort, hogy a 8 akkumulátor feltöltési szintjelző display piros színben világítson. Csavarja ki a ház valamennyi csavarját és nyissa fel a házat. Kösse le az akkumulátor csatlakozásait és vegye ki az akkumulátort.

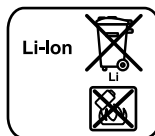

Li-ion:

Kérjük vegye figyelembe az „Szállítás” fejezetben, a 22. oldalon leírtakat.

A változtatások joga fenntartva.

Русский

Аккумуляторный термоклеевой пистолет



Сертификат о соответствии
No. RU C-DE.ME77.B.00404
Срок действия сертификата о соответствии
по 23.05.2018

ООО «Центр по сертификации стандартизации и систем качества электро-машиностроительной продукции»
141400 Химки Московской области,
ул. Ленинградская, 29
Сертификаты о соответствии хранятся по адресу:
ООО «Роберт Бош»
ул. Акад. Королева, 13 стр. 5
Россия, 129515, Москва

Дата изготовления указана на последней странице обложки Руководства.

Контактная информация относительно импортера содержится на упаковке.

Зарядное устройство



Сертификат о соответствии
No. RU C-DE.ME77.B.01370
Срок действия сертификата о соответствии
по 06.04.2019

ООО «Центр по сертификации стандартизации и систем качества электро-машиностроительной продукции»
141400 Химки Московской области,
ул. Ленинградская, 29
Сертификаты о соответствии хранятся по адресу:
ООО «Роберт Бош»
ул. Акад. Королева, 13 стр. 5
Россия, 129515, Москва

Дата изготовления указана на последней странице обложки Руководства.

Контактная информация относительно импортера содержится на упаковке.

Срок службы изделия

Срок службы изделия составляет 7 лет. Не рекомендуется к эксплуатации по истечении 5 лет хранения с даты изготовления без предварительной проверки (дату изготовления см. на этикетке).

Перечень критических отказов и ошибочные действия персонала или пользователя

- не использовать с поврежденной рукояткой или поврежденным защитным кожухом
- не использовать при появлении дыма непосредственно из корпуса изделия
- не использовать с перебитым или оголенным электрическим кабелем
- не использовать на открытом пространстве во время дождя (в распыляемой воде)
- не включать при попадании воды в корпус
- не использовать при сильном искрении
- не использовать при появлении сильной вибрации

Критерии предельных состояний

- перетёрт или повреждён электрический кабель
- поврежден корпус изделия

Тип и периодичность технического обслуживания

Рекомендуется очистить инструмент от пыли после каждого использования.

Хранение

- необходимо хранить в сухом месте
- необходимо хранить вдали от источников повышенных температур и воздействия солнечных лучей
- при хранении необходимо избегать резкого перепада температур
- хранение без упаковки не допускается
- подробные требования к условиям хранения смотрите в ГОСТ 15150 (Условие 1)

Транспортировка

- категорически не допускается падение и любые механические воздействия на упаковку при транспортировке
- при разгрузке/погрузке не допускается использование любого вида техники, работающей по принципу зажима упаковки
- подробные требования к условиям транспортировки смотрите в ГОСТ 15150 (Условие 5)

Указания по безопасности



Прочтите все указания и инструкции по технике безопасности. Упущения в отношении указаний и инструкций по технике безопасности

могут стать причиной поражения электрическим током, пожара и тяжелых травм.

► Этот клеевой пистолет и это зарядное устройство не предназначены для использования детьми и лицами с ограниченными физическими, сенсорными или умственными способностями или с недостаточным опытом и знаниями.

Пользоваться этим клеевым пистолетом и этим зарядным устройством детям в возрасте 8 лет и старше и лицам с ограниченными физическими, сенсорными или умственными способностями или с недостаточным опытом и знаниями разрешается только

под присмотром ответственного за их безопасность лица или если они прошли инструктаж на предмет надежного использования клеевого пистолета и зарядного устройства и понимают, какие опасности исходят от них. Иначе существует опасность неправильного использования или получения травм.

- ▶ **Смотрите за детьми.** Дети не должны играть с термоклеевым пистолетом или зарядным устройством.
- ▶ **Детям разрешается производить очистку и техническое обслуживание термоклеевого пистолета или зарядного устройства только под присмотром.**

- ▶ **Не разрешайте пользоваться термоклеевым пистолетом лицам, которые не знакомы с его работой или не читали настоящих указаний.**
- ▶ **Детям разрешается производить очистку и техническое обслуживание термоклеевого пистолета или зарядного устройства только под присмотром.**
- ▶ **Каждый раз перед началом работы проверяйте термоклеевой пистолет, зарядное устройство, шнур питания и штепсель. Не используйте термоклеевой пистолет и зарядное устройство, если Вы обнаружили повреждения. Не открывайте термоклеевой пистолет или зарядное устройство самостоятельно, их ремонт разрешается выполнять только квалифицированному персоналу и только с использованием оригинальных запчастей Bosch.** Поврежденный термоклеевый пистолет, зарядное устройство, шнур питания или штепсель повышает риск поражения электрическим током.
- ▶ **Не оставляйте включенный термоклеевой пистолет без надзора.**



Защищайте термоклеевой пистолет от высоких температур, напр., от длительного нагревания на солнце, от огня, воды и влаги. Существует опасность взрыва.

- ▶ **Не прикасайтесь к горячему соплу и силиконовому колпачку.** Существует опасность ожога.
- ▶ **Заряжайте термоклеевой пистолет только в зарядном устройстве, рекомендованном изготовителем.** Иначе существует опасность возгорания.

- ▶ **Держите зарядное гнездо термоклеевого пистолета и зарядный штекер зарядного устройства вдали от канцелярских скрепок, монет, ключей, гвоздей, винтов и других металлических предметов, которые могут вызвать перемыкание контактов.** Короткое замыкание между контактами может приводить к ожогам или пожару.
- ▶ **Поручайте ремонт термоклеевого пистолета и зарядного устройства только квалифицированному персоналу и только с использованием оригинальных запасных частей.** Этим обеспечивается продолжительная безопасность электроинструмента.
- ▶ **После использования установите термоклеевой пистолет в надежном месте и дайте ему полностью остыть, прежде чем спрятать его.** Горячее сопло может нанести ущерб и/или привести к ожогам.
- ▶ **При неправильном использовании из аккумулятора может потечь жидкость. Избегайте соприкосновения с ней. При случайном контакте промойте водой. Если эта жидкость попадет в глаза, то дополнительно обратитесь за помощью к врачу.** Вытекающая аккумуляторная жидкость может привести к раздражению кожи или к ожогам.

Указания по технике безопасности для зарядных устройств



- ▶ **Защищайте зарядное устройство от дождя и сырости.** Проникновение воды в зарядное устройство повышает риск поражения электротоком.
- ▶ **Заряжайте только литиево-ионные аккумуляторы Bosch или литиево-ионные аккумуляторы, используемые в инструментах Bosch.** Напряжение аккумулятора должно подходить к зарядному напряжению зарядного устройства для аккумуляторов. В противном случае возникает опасность возгорания и взрыва.
- ▶ **Содержите зарядное устройство в чистоте.** Загрязнения вызывают опасность поражения электротоком.
- ▶ **При повреждении и ненадлежащем использовании аккумулятора может выделиться газ. Обеспечьте приток свежего воздуха и при возникновении жалоб обратитесь к врачу.** Газы могут вызвать раздражение дыхательных путей.

Описание продукта и услуг

Применение по назначению

Термоклеевой пистолет предназначен для склеивания бумаги, картона, пробки, дерева, кожи, тканей, пенопласта, пластмассы (за исключением PE, PP, PTFE, Styropor® и мягкого ПВХ), керамики, фарфора, металла, стекла и камня без применения растворителей.

Изображенные составные части

Нумерация изображенных деталей выполнена по рисункам на страницах с изображением термоклеевого пистолета.

- 1 Сопло
- 2 Силиконовый колпачок
- 3 Кнопка подачи клея
- 4 Клеевой стержень*
- 5 Отверстие для установки клеевого стержня
- 6 Индикатор нагрева
- 7 Выключатель
- 8 Индикатор заряженности аккумулятора
- 9 Вилка зарядного устройства
- 10 Гнездо для штекера зарядного устройства

*Изображенные или описанные принадлежности не входят в стандартный объем поставки. Полный ассортимент принадлежностей Вы найдете в нашей программе принадлежностей.

Технические данные

Аккумуляторный термоклеевой пистолет		РКР 3,6 LI
Товарный №		3 603 B64 6..
Время нагрева	с	прибл. 15
Температура склеивания	°C	прибл. 170
Диаметр клеевого стержня	мм	Ø 7
Длина клеевого стержня	мм	150
Вес согласно EPTA-Procedure 01/2003	кг	0,3
Аккумулятор		литий-ионный
Номинальное напряжение	V=	3,6
Емкость	A-ч	1,5
Число элементов аккумулятора		1
Продолжительность работы при полностью заряженном аккумуляторе (согласно испытательной процедуры Bosch)	мин	прибл. 30 (соответствует расходу прибл. 6 клеевых стержней)

Зарядное устройство

Товарный №		2 609 120 4..
Время зарядки	ч	3,0–4,0
Зарядное напряжение аккумулятора	V=	5
Зарядный ток	мА	500
Допустимый диапазон температуры при зарядке	°C	+5 ... +40
Вес согласно EPTA-Procedure 01/2003	кг	0,1
Класс защиты		□/II

Сборка

Зарядка аккумулятора (см. рис. А)

► **Учитывайте напряжение сети!** Напряжение источника тока должно соответствовать данным на заводской табличке зарядного устройства. Зарядные устройства на 230 В могут работать также и при напряжении 220 В.

Аккумуляторная батарея поставляется частично заряженной.

Для достижения полной емкости аккумуляторной батареи полностью зарядите аккумуляторную батарею перед первым использованием электроинструмента (минимум 2–3 часов).

Клеевой пистолет не может использоваться в процессе зарядки; тот факт, что он не работает в процессе зарядки, не свидетельствует о его повреждении.

Литий-ионный аккумулятор может быть заряжен в любое время без сокращения срока службы. Прекращение процесса зарядки не наносит вреда аккумулятору.

Литиево-ионные аккумуляторные батареи защищены от глубокой разрядки системой «Electronic Cell Protection (ECP)». При разряженном аккумуляторе термоклеевой пистолет выключается благодаря схеме защиты: клей больше не нагревается.

Индикатор заряда аккумуляторной батареи			Значение
красный		зеленый	
–		●	Аккумуляторная батарея заряжается
–		○	Аккумуляторная батарея полностью заряжена
	●	–	Емкость аккумуляторной батареи составляет меньше 30%, батарее необходимо зарядить
○	–	–	Аккумуляторная батарея полностью разрядилась

● мигание ○ постоянное свечение

– Вставьте штепсель зарядного устройства в розетку, а зарядный штекер **9** в гнездо **10**.

При продолжительном простое отсоедините, пожалуйста, зарядное устройство от сети.

► **Защищайте зарядное устройство от сырости!**

Учитывайте указания по утилизации.

Работа с инструментом

Включение

Включение

В целях экономии электроэнергии включайте клеевой пистолет, только когда Вы работаете с ним.

- Чтобы **включить** электроинструмент, нажимайте выключатель **7** до тех пор, пока индикатор нагрева **6** не загорится зеленым цветом.

Индикатор нагрева



зеленый

Значение



прибл. 15 с

Клей нагревается



Термоклеевой пистолет готов к работе

● мигание ○ постоянное свечение

Выключение

- Чтобы **включить** электроинструмент, нажимайте выключатель **7** до тех пор, пока индикатор нагрева **6** не погаснет.

Автоматическое выключение:

Указание: Если термоклеевой пистолет не используется дольше 5 минут, он автоматически отключается.

- Включите термоклеевой пистолет снова и проверьте индикатор заряженности аккумуляторной батареи **8**. Если индикатор заряженности аккумуляторной батареи коротко вспыхнет красным светом, это значит, что аккумуляторная батарея требует зарядки.
- **После использования установите термоклеевой пистолет в надежном месте и дайте ему полностью остыть, прежде чем спрятать его.** Горячее сопло может нанести ущерб и/или привести к ожогам.

Советы по применению

Материал/заготовка

Рекомендация

Большие, длинные заготовки

Наносите клей пунктирами

Гибкие материалы (напр., текстиль)

Наносите клей линиями

Указания по применению

- **Защищайте людей и животных от контакта с горячим клеем и кончиком сопла.** Клей и кончик сопла нагреваются до 170 °С, существует опасность ожога. Если горячий клей попал на кожу, немедленно подставьте обожженное место под струю холодной воды на несколько минут. Не пытайтесь удалить клей с кожи. Используйте только клей, рекомендованный изготовителем термоклеевого пистолета (см. стор. 3).

Клеевые соединения могут отклеиться под воздействием влаги.

Подготовка к склеиванию

Места склеивания должны быть чистыми, сухими и нежирными.

Склеиваемые материалы и основа, на которой Вы работаете, не должны быть легковоспламеняемыми или горючими. Проверьте предварительно чувствительные к нагреву материалы на пробной заготовке на предмет их пригодности.

Температура окружающей среды и склеиваемых материалов должна находиться в пределах от +5 °С до +50 °С.

Материалы, на которых клей быстро остывает, напр., металлы, необходимо предварительно разогреть термопистолетом.

Склеивание

- Вставьте подходящий к материалу клеевой стержень **4** сзади в термоклеевой пистолет.
- Включите термоклеевой пистолет и дайте ему разогреться (см. «Включение», стр. 26). Через 15 секунд термоклеевой пистолет готов к работе.
- Нажмите на кнопку подачи клея **3** с умеренной силой.
- Нанесите клей с одной стороны (см. также «Советы по применению», стр. 26).
- После нанесения клея немедленно сожмите склеиваемые материалы. Сейчас еще возможна корректировка места склеивания. Склеенное место можно подвергать нагрузкам прибл. через 2 мин

После остывания клея удалите его остатки с помощью тупого предмета. При необходимости склеенные места можно снова разъединить, нагрев их.

- **Не используйте воспламеняющиеся растворители для очистки склеиваемых мест.** Остатки растворителя могут воспламениться от горячего клея или вызвать появление вредных паров.

Клей не снимается с одежды.

Склеенные места можно красить.

Неисправность – Причины и устранение

Проблема	Причина	Устранение
Клеевой стержень не подается.	Клеевой стержень закончился.	Вставьте новый клеевой стержень.
	Диаметр клеевого стержня слишком большой или слишком маленький.	Используйте рекомендованные оригинальные клеевые стержни.
	Клеевой стержень слишком короткий.	Используйте рекомендованные оригинальные клеевые стержни. Вставьте еще один клеевой стержень.
Клеевой стержень выпадает из пистолета.	Диаметр клеевого стержня слишком маленький.	Используйте рекомендованные оригинальные клеевые стержни.
После подачи клей долго подтягивается или стекает.	Температура плавления клеевого стержня слишком низкая.	Используйте рекомендованные оригинальные клеевые стержни.
Клей постоянно капает из термоклеевого пистолета без нажатия кнопки подачи клея.	Температура плавления клеевого стержня слишком низкая.	Используйте рекомендованные оригинальные клеевые стержни.
Подача клея блокируется в связи с вытеканием клея в обратном направлении.	Диаметр клеевого стержня слишком маленький. <i>и/или</i> Температура плавления клеевого стержня слишком низкая.	Используйте рекомендованные оригинальные клеевые стержни.
Клей течет неравномерно.	Температура плавления клеевого стержня слишком низкая.	Подождите, пока термоклеевой пистолет разогреется.
	Неравномерная подача клея.	Нажимайте на кнопку подачи клея медленно и равномерно.
Склеенная поверхность держится только в одном месте.	Клей отчасти охладел еще до соединения деталей.	Быстрее соединяйте заготовки.
		Вместо нанесения клея на всю поверхность наносите клей пунктиром или полосками.
		Предварительно разогрейте поверхность склеивания горячей воздуходувкой.
Склеенные поверхности расходятся после затвердевания клея.	Склеиваемая поверхность жирная или слишком скользкая.	Удалите жир со склеиваемой поверхности или придайте ей немного шероховатости.
	Склеиваемая поверхность покрыта пылью.	Очистите склеиваемую поверхность.
	Материал заготовки не пригоден для склеивания.	Термоклей не пригоден. Используйте специальный клей.
Приклеенная плитка отходит от основания во влажных помещениях.	Влага просачивается в место склеивания.	Термоклей не пригоден. Используйте специальный клей на цементной основе.
Приклеенные подошвы отпадают.	Кожа разбухает от влаги, и влага просачивается в склеиваемое место.	Термоклей не пригоден. Используйте специальный клей.
По окончании нанесения клея при отводе термоклеевого пистолета от места склеивания клей тянется «нитками».	После окончания нанесения клея Вы не отпустили кнопку подачи клея.	Незадолго до окончания нанесения клея отпустите кнопку подачи клея.
	Сопло не очищено от клея.	По окончании нанесения клея при отводе клеевого карандаша от места склеивания вытрите сопло о заготовку.
Заготовка плавится.	Заготовка изготовлена из материала с низкой температурой плавления, напр., из стирольной пены.	Термоклей не пригоден. Используйте специальный клей.

28 | Русский

Проблема	Причина	Устранение
Ожоги пальцев при склеивании.	При нанесении клей просачивается сквозь бумагу.	Не держите заготовку в руке. Склеивайте поверхности на термостойком силиконовом основании.
	При нанесении клей просачивается сквозь ткань.	Не держите заготовку в руке. Склеивайте поверхности на термостойком силиконовом основании.
	Горячая заготовка из металла.	Не держите заготовку в руке. Склеивайте поверхности на термостойком силиконовом основании. Зажмите заготовку.

Техобслуживание и сервис

Техобслуживание и очистка

- ▶ **Внимание!** Перед любыми работами по очистке или техобслуживанию выключайте термоклеевой пистолет.
- ▶ Для качественной и надежной работы поддерживайте термоклеевой пистолет в чистоте.

Вставленный клеевой стержень 4 нельзя вынуть сзади термоклеевого пистолета.

После затвердевания клея Вы можете снять его тупым предметом. Не применяйте для очистки растворители.

Сервис и консультирование на предмет использования продукции

При всех дополнительных вопросах и заказе запчастей обязательно указывайте 10-значный товарный номер, указанный на заводской табличке термоклеевого пистолета или зарядного устройства.

Сервисная мастерская ответит на все Ваши вопросы по ремонту и обслуживанию Вашего продукта и по запчастям. Монтажные чертежи и информацию по запчастям Вы найдете также по адресу:

www.bosch-pt.com

Коллектив сотрудников Bosch, предоставляющий консультации на предмет использования продукции, с удовольствием ответит на все Ваши вопросы относительно нашей продукции и ее принадлежностей.

Для региона: Россия, Беларусь, Казахстан, Украина

Гарантийное обслуживание и ремонт электроинструмента, с соблюдением требований и норм изготовителя производятся на территории всех стран только в фирменных или авторизованных сервисных центрах «Роберт Бош».

ПРЕДУПРЕЖДЕНИЕ! Использование контрафактной продукции опасно в эксплуатации, может привести к ущербу для Вашего здоровья. Изготовление и распространение контрафактной продукции преследуется по Закону в административном и уголовном порядке.

Россия

Уполномоченная изготовителем организация:

ООО «Роберт Бош»

Ул. Академика Королева 13 стр. 5

129515 Москва

Россия

Тел.: 8 800 100 8007 (звонок по России бесплатный)

E-Mail: info.powertools@ru.bosch.com

Полную и актуальную информацию о расположении сервисных центров и приёмных пунктов Вы можете получить:

- на официальном сайте www.bosch-pt.ru
- либо по телефону справочно – сервисной службы Bosch 8 800 100 8007 (звонок по России бесплатный)

Беларусь

ИП «Роберт Бош» ООО

Сервисный центр по обслуживанию электроинструмента

ул. Тимирязева, 65А-020

220035, г. Минск

Беларусь

Тел.: +375 (17) 254 78 71

Тел.: +375 (17) 254 79 15/16

Факс: +375 (17) 254 78 75

E-Mail: pt-service.by@bosch.com

Официальный сайт: www.bosch-pt.by

Казахстан

ТОО «Роберт Бош»

Сервисный центр по обслуживанию электроинструмента

г. Алматы

Казахстан

050050

пр. Райымбека 169/1

ул. Коммунальная

Тел.: +7 (727) 232 37 07

Факс: +7 (727) 233 07 87

E-Mail: info.powertools.ka@bosch.com

Официальный сайт: www.bosch.kz; www.bosch-pt.kz

Транспортировка

На вложенные литиево-ионные аккумуляторные батареи распространяются требования в отношении транспортировки опасных грузов. Аккумуляторные батареи могут перевозиться самим пользователем автомобильным транспортом без необходимости соблюдения дополнительных норм.

При перевозке с привлечением третьих лиц (напр.: самолетом или транспортным экспедитором) необходимо соблюдать особые требования к упаковке и маркировке. В этом случае при подготовке груза к отправке необходимо участие эксперта по опасным грузам.

Отправляйте аккумуляторную батарею только с неповрежденным корпусом. Заклейте открытые контакты и упакуйте аккумуляторную батарею так, чтобы она не перемещалась внутри упаковки.

Пожалуйста, соблюдайте также возможные дополнительные национальные предписания.

Утилизация



Термоклеевой пистолет, зарядное устройство, принадлежности и упаковку нужно сдавать на экологически чистую рекуперацию.

Не выбрасывайте термоклеевой пистолет, зарядное устройство и аккумуляторные батареи/батарейки в бытовой мусор!

Только для стран-членов ЕС:



В соответствии с европейской директивой 2012/19/EU отслужившие электроинструменты и в соответствии с европейской директивой 2006/66/EC поврежденные либо использованные аккумуляторы/батарейки нужно собирать отдельно и сдавать на экологически чистую рекуперацию.

Аккумуляторы, батареи:

- ▶ **Интегрированные аккумуляторы разрешается извлекать только для утилизации.** Вскрытие корпуса чревато разрушением термоклеевого пистолета.

Разрядите аккумулятор, чтобы индикатор заряженности аккумулятора **8 загорелся красным цветом**. Выкрутите все винты на корпусе и вскройте корпус. Отсоедините контакты на аккумуляторе и извлеките аккумулятор.



Li-Ion:

Пожалуйста, учитывайте указание в разделе «Транспортировка», стр. 29.

Возможны изменения.

Українська

Вказівки з техніки безпеки



Прочитайте всі застереження і вказівки. Недотримання застережень і вказівок може призвести до ураження електричним струмом, пожежі та/або серйозних травм.

- **Цей клейовий пістолет і цей зарядний пристрій не призначені для використання дітьми та особами з обмеженими фізичними, сенсорними або розумовими здібностями або недостатнім досвідом і знаннями.**

Користуватися цим клейовим пістолетом і зарядним пристроєм дітям віком від 8 років та особам з обмеженими фізичними, сенсорними та розумовими здібностями або недостатнім досвідом та знаннями дозволяється лише під наглядом або якщо вони отримали відповідні вказівки щодо безпечного використання клейового пістолета та зарядного пристрою і розуміють, які небезпеки надходять від них. Інакше можливе неправильне використання та небезпека одержання травм.

- **Дивіться за дітьми.** Діти не повинні гратися з клейовим пістолетом або зарядним пристроєм.

- **Дітям дозволяється очищати клейовий пістолет або зарядний пристрій та виконувати їх технічне обслуговування лише під наглядом.**

- **Не дозволяйте користуватися клейовим пістолетом особам, що не знайомі з його роботою або не читали ці вказівки.**

- **Дітям дозволяється очищати клейовий пістолет або зарядний пристрій та виконувати їх технічне обслуговування лише під наглядом.**

- **Кожний раз перед експлуатацією перевіряйте клейовий пістолет, зарядний пристрій шнур живлення і штепсель. Не користуйтеся клейовим пістолетом та зарядним пристроєм в разі пошкоджень. Не розкривайте клейовий пістолет або зарядний пристрій самостійно, їх ремонт дозволяється виконувати лише кваліфікованому персоналу і лише з використанням оригінальних запчастин Bosch. Пошкоджений клейовий пістолет, зарядний пристрій, шнур живлення або штепсель збільшує ризик ураження електричним струмом.**

- **Не залишайте увімкнений клейовий пістолет без догляду.**



Захищайте клейовий пістолет від спеки, зокрема, напр., від сонячних променів, вогню, води та вологи. Існує небезпека вибуху.

- **Не торкайтеся гарячого сопла та силіконового ковпачка.** Існує небезпека опіку.

- **Заряджайте клейовий пістолет лише в зарядному пристрої, що рекомендований виробником.** Інакше може виникнути небезпека пожежі.

- **Тримайте гніздо для заряджання на клейовому пістолеті та зарядний штекер зарядного пристрою подалі від канцелярських скріпок, монет, ключів, цвяхів, гвинтів або інших невеликих металевих предметів, що можуть спричинити перемикання контактів.** Коротке замикання між контактами може призводити до опіків або пожежі.

- **Віддавайте клейовий пістолет та зарядний пристрій на ремонт лише кваліфікованим фахівцям з використанням оригінальних запчастин.** Лише за таких умов прилад не буде містити в собі небезпеки.

- **Після використання надійно покладіть клейовий пістолет і, перш ніж прибрати і сховати, дайте йому повністю охолонути.** Гаряче сопло може призвести до пошкоджень та/або спричинити опіки.

- **При неправильному використанні з акумуляторної батареї може потекти рідина. Уникайте контакту з нею. При випадковому контакті промийте відповідне місце водою. Якщо рідина потрапила в очі, додатково зверніться до лікаря.** Акумуляторна рідина може спричинити подразнення шкіри або опіки.

Вказівки з техніки безпеки для зарядних пристроїв



Захищайте зарядний пристрій від дощу і вологи. Потрапляння води в зарядний пристрій збільшує ризик ураження електричним струмом.

- ▶ **Заряджайте лише літєво-іонні акумулятори Bosch або літєво-іонні акумулятори, якими оснащені інструменти Bosch. Напруга акумулятора повинна підходити до зарядної напруги зарядного пристрою для акумуляторів.** В іншому випадку існує небезпека пожежі і вибуху.
- ▶ **Тримайте зарядний пристрій в чистоті.** Забруднення можуть призводити до ураження електричним струмом.
- ▶ **При пошкодженні або неправильній експлуатації акумуляторної батареї може виходити пар. Впустіть свіже повітря і – у разі скарг – зверніться до лікаря.** Пар може подразнювати дихальні шляхи.

Опис продукту і послуг

Призначення приладу

Клейовий пістолет призначений для склеювання паперу, картону, корка, деревини, шкіри, тканин, пінопласту, пластмаси (окрім PE, PP, PTFE, Stygopor® і м'якого ПВХ), кераміки, порцеляни, металу, скла та каменю без застосування розчинників.

Зображені компоненти

Нумерація зображених компонентів посилається на зображення клейового пістолета на сторінках з малюнками.

- 1 Сопло
- 2 Силіконовий ковпачок
- 3 Кнопка подачі клею
- 4 Клейовий стрижень*
- 5 Отвір для встромляння клейового стрижня
- 6 Індикатор нагрівання
- 7 Вимикач
- 8 Індикатор зарядженості акумуляторної батареї
- 9 Зарядний штекер
- 10 Гніздо для заряджання

*Зображене або описане приладдя не входить в стандартний обсяг поставки. Повний асортимент приладдя Ви знайдете в нашій програмі приладдя.

Технічні дані

Акумуляторний клейовий пістолет		PKP 3,6 LI
Товарний номер		3 603 B64 6..
Час нагрівання	с	прибл. 150
Температура склеювання	°C	прибл. 170
Діаметр клейового стрижня	мм	∅ 7
Довжина клейового стрижня	мм	150
Вага відповідно до EPTA-Procedure 01/2003	кг	0,3
Акумуляторна батарея		іонно-літєва
Ном. напруга	V=	3,6
Ємність	Агод.	1,5
Кількість акумуляторних елементів		1
Тривалість роботи із зарядженою акумуляторною батареєю (за випробувальною процедурою Bosch)	хвил.	прибл. 30 (відповідає витраті прибл. 6 клейових стрижнів)

Зарядний пристрій

Товарний номер		2 609 120 4..
Тривалість заряджання	год.	3,0 – 4,0
Зарядна напруга акумуляторної батареї	V=	5
Зарядний струм	mA	500
Допустимий температурний діапазон заряджання	°C	+5 ... +40
Вага відповідно до EPTA-Procedure 01/2003	кг	0,1
Клас захисту		□/II

Монтаж

Заряджання акумуляторної батареї (див. мал. А)

- ▶ **Зважайте на напругу в мережі!** Напруга джерела живлення має відповідати даним на заводській таблиці зарядного пристрою. Зарядні пристрої, розраховані на 230 В, можуть працювати також і від 220 В.

Акумулятор постачається частково зарядженим.

Щоб акумуляторна батарея змогла реалізувати свою повну ємність, перед першим використанням приладу акумуляторну батарею треба повністю зарядити (щонайменше 2 – 3 годин).

Не можна користуватися клейовим пістолетом під час заряджання; якщо він не працює під час заряджання, це не означає, що він вийшов з ладу.

Літєво-іонний акумулятор можна заряджати коли завгодно, це не скорочує його експлуатаційний ресурс. Переривання процесу заряджання не пошкоджує акумулятор.

32 | Українська

Літєво-іонний акумулятор захищений від глибокого розрядження за допомогою «Electronic Cell Protection (ECP)». Завдяки схемі захисту клейовий пістолет при розрядженому акумуляторі вимикається: клей більше не нагрівається.

Індикатор заряджання акумуляторної батареї		Значення
червоний	зелений	
–	●	Акумуляторна батарея заряджається
–	○	Акумуляторна батарея повністю заряджена
●	–	Ємність акумуляторної батареї складає менше 30%, батарею необхідно зарядити
○	–	Акумуляторна батарея повністю розрядилася

● мигання ○ безперервне світіння

– Встроміть штепсель зарядного пристрою в розетку і штекер **9** у гніздо **10**.

Якщо зарядний пристрій не буде потрібний протягом тривалого часу, будь ласка, витягніть штепсель з розетки.

► Захищайте зарядний пристрій від вологи!

Зважайте на вказівки щодо видалення.

Експлуатація

Початок роботи

Вмикання

З метою заощадження електроенергії вмикайте клейовий пістолет, лише коли Ви працюєте з ним.

- Щоб **увімкнути** електроінструмент, натискуйте вмикач **7** до тих пір, поки індикатор нагрівання **6** не засвітиться зеленим кольором.

Індикатор нагрівання		Значення
зелений		
●		Клей нагрівається
прибл. 15 с		
○		Клейовий пістолет готовий до роботи

● мигання ○ безперервне світіння

Вимикання

- Щоб **вимкнути** електроінструмент, натискуйте вмикач **7** до тих пір, поки індикатор нагрівання **6** не погасне.

Автоматичне вимикання:

Вказівка: Якщо клейовий пістолет не використовується більше 5 хвилин, він автоматично вимикається.

- Знову увімкніть клейовий пістолет і перевірте індикатор зарядженості акумуляторної батареї **8**.

Якщо індикатор зарядженості акумуляторної батареї коротко спалахне червоним кольором, потрібно зарядити акумуляторну батарею.

- **Після використання надійно покладіть клейовий пістолет і, перш ніж прибрати і сховати, дайте йому повністю охолонути.** Гаряче сопло може призвести до пошкоджень та/або спричинити опіки.

Вказівки щодо роботи

- **Не допускайте попадання гарячого клею та торкання кінчика сопла до людей і тварин.** Клей і кінчик сопла нагріваються до 170 °C, існує небезпека опіку. Якщо гарячий клей попав на шкіру, негайно підставте обпечене місце на декілька хвилин під холодну проточну воду. Не пробуйте зідрати клей зі шкіри.

Використовуйте лише клей, рекомендований виробником клейових пістолетів (див. стор. 3).

Під впливом вологи клейові з'єднання можуть відклеюватися.

Підготовка до склеювання

Місця склеювання повинні бути чистими, сухими та нежирними.

Склеювані матеріали та основа, на якій Ви працюєте, не повинні бути легкозаймистими або горючими. Протестуйте заздалегідь чутливі до нагрівання матеріали на пробній заготовці на предмет їх придатності.

Температура зовнішнього середовища та оброблюваних матеріалів має знаходитися в межах від +5 °C до +50 °C. Матеріали, на яких клей швидко заохолонає, напр., метали, потрібно попередньо розігріти термпістолетом.

Склеювання

- Вставте підходящий до матеріалу клейовий стрижень **4** ззаду в клейовий пістолет.
- Увімкніть клейовий пістолет і дайте йому розігрітися (див. «Вмикання», стор. 32). Через 15 секунд клейовий пістолет готовий до роботи.
- Помірно натисніть на кнопку подачі клею **3**.
- Нанесіть клей з одного боку (див. також «Поради щодо застосування», стор. 33).
- Після нанесення клею негайно стисніть склеювані матеріали. Коректування місця склеювання іще можливе. Склеєне місце можна навантажувати прибл. через 2 хвил.

Поради щодо застосування

Матеріал/заготовка	Рекомендація
Великі, довгі заготовки	Наносить клей цятками
Гнучкі матеріали (напр., текстиль)	Наносить клей лініями

Клей, що повиступав, можна зняти після охолодження тупим предметом. Склені місця можна за необхідністю знову роз'єднати після їх нагрівання.

► **Не використовуйте для очищення місць склеювання горючі розчинники.** Рештки розчинника можуть загорітися від гарячого клею і утворити шкідливі пари.

Клей не знімається з одягу.

Склені місця можна фарбувати.

Неполадки – причини і усунення

Проблема	Причина	Що робити
Клейовий стрижень не подається.	Клейовий стрижень закінчився.	Вставте новий клейовий стрижень.
	Діаметр клейового стрижня занадто великий або занадто малий.	Використовуйте рекомендовані оригінальні клейові стрижні.
	Клейовий стрижень занадто короткий.	Використовуйте рекомендовані оригінальні клейові стрижні. Вставте ще один клейовий стрижень.
Клейовий стрижень випадає із пістолета.	Діаметр клейового стрижня занадто малий.	Використовуйте рекомендовані оригінальні клейові стрижні.
Після подачі клей довго наповнюється або стікає.	Температура плавлення клейового стрижня занадто низька.	Використовуйте рекомендовані оригінальні клейові стрижні.
Клей постійно капає із клейового пістолета без натискування кнопки подачі клею.	Температура плавлення клейового стрижня занадто низька.	Використовуйте рекомендовані оригінальні клейові стрижні.
Подача клею блокується у зв'язку з витіканням клею у зворотному напрямку.	Діаметр клейового стрижня занадто малий. i/або Температура плавлення клейового стрижня занадто низька.	Використовуйте рекомендовані оригінальні клейові стрижні.
Клей тече нерівномірно.	Температура плавлення клейового стрижня занадто низька.	Зачекайте, поки клейовий пістолет нагріється.
	Подача клею нерівномірна.	Натискуйте кнопку подачі клею повільно і рівномірно.
Склена поверхня тримається лише в одному місці.	Клей частково охолонув іще до з'єднання деталей.	Швидше з'єднуйте заготовки. Замість нанесення клею на всю поверхню наносьте клей пунктиром або смугами. Попередньо розігрійте склеювану поверхню гарячою повітродувкою.
Склені поверхні розходяться після охолодження.	Склеювана поверхня жирна або дуже слизька.	Видаліть жир із склеюваної поверхні або придайте їй трохи шорсткості.
	Склеювана поверхня покрита пилом.	Очистіть склеювану поверхню.
	Матеріал заготовки не придатний для склеювання.	Термоплавкий клей не придатний для склеювання. Використовуйте спеціальний клей.
Приклеєна плитка відстає від основи в вологих приміщеннях.	Волога проникає в місце склеювання.	Термоплавкий клей не придатний для склеювання. Використовуйте спеціальний клей на цементній основі.
Приклеєні підшви відстають від основи.	Шкіра розбухає від вологи, волога проникає в місце склеювання.	Термоплавкий клей не придатний для склеювання. Використовуйте спеціальний клей.

34 | Українська

Проблема	Причина	Що робити
Під кінець нанесення клею при відведенні клейового пістолета від місця склеювання клей тягнеться «нитками».	При закінченні нанесення клею ще натискувалася кнопка подачі клею.	Незадовго до закінчення нанесення клею зупиніть подачу клею.
	Сопло не витерте від клею.	В кінці нанесення клею при відведенні клейового олівця від місця склеювання витріть сопло об заготовку.
Заготовка плавиться.	Заготовка виготовлена із матеріалу з низькою температурою плавлення, напр., із стирольної піни.	Термоплавкий клей не придатний для склеювання. Використовуйте спеціальний клей.
Опіки пальців під час склеювання.	При нанесенні клей просочується через папір.	Не тримайте заготовку в руці. Склеюйте поверхні на термостійкій силіконовій основі.
	При нанесенні клей просочується через тканину.	Не тримайте заготовку в руці. Склеюйте поверхні на термостійкій силіконовій основі.
	Гаряча заготовка з металу.	Не тримайте заготовку в руці. Склеюйте поверхні на термостійкій силіконовій основі. Затисніть заготовку.

Технічне обслуговування і сервіс

Технічне обслуговування і очищення

- **Увага! Вимикайте клейовий пістолет перед роботами з технічного обслуговування або очищення.**
- **Для якісної і безпечної роботи тримайте клейовий пістолет в чистоті.**

Встромлений клейовий стрижень 4 не можна витягти ззаду клейового пістолета.

Після затвердіння клею його можна зняти тупим предметом. Не використовуйте для очищення розчинники.

Сервіс та надання консультацій щодо використання продукції

При всіх додаткових запитаннях та замовленні запчастин, будь ласка, зазначайте 10-значний товарний номер, що стоїть на заводській табличці клейового пістолета або зарядного пристрою.

Сервісна майстерня відповість на запитання стосовно ремонту і технічного обслуговування Вашого виробу. Малюнки в деталях і інформацію щодо запчастин можна знайти за адресою:

www.bosch-pt.com

Команда співробітників Bosch з надання консультацій щодо використання продукції із задоволенням відповість на Ваші запитання стосовно нашої продукції та приладдя до неї.

Гарантійне обслуговування і ремонт електроінструменту здійснюються відповідно до вимог і норм виготовлювача на території всіх країн лише у фірмових або авторизованих сервісних центрах фірми «Роберт Бош». **ПОПЕРЕДЖЕННЯ!** Використання контрафактної продукції небезпечно в експлуатації і може мати негативні наслідки для здоров'я. Виготовлення і розповсюдження контрафактної продукції переслідується за Законом в адміністративному і кримінальному порядку.

Україна

ТОВ «Роберт Бош»
Сервісний центр електроінструментів
вул. Крайня, 1, 02660, Київ-60
Україна
Тел.: (044) 4 90 24 07 (багатоканалний)
E-Mail: pt-service.ua@bosch.com
Офіційний сайт: www.bosch-powertools.com.ua

Адреса Регіональних гарантійних сервісних майстерень зазначена в Національному гарантійному талоні.

Транспортування

На додані літєво-іонні акумуляторні батареї розповсюджуються вимоги щодо транспортування небезпечних вантажів. Акумуляторні батареї можуть перевозитися користувачем автомобільним транспортом без необхідності виконання додаткових норм. При пересилці третіми особами (напр.: повітряним транспортом або транспортним експедитором) потрібно додержуватися особливих вимог щодо упаковки та маркування. В цьому випадку при підготовці посилки повинен приймати участь експерт з небезпечних вантажів.

Відсилайте акумуляторну батарею лише з непошкодженим корпусом. Заклейте відкриті контакти та запакуйте акумуляторну батарею так, щоб вона не совалася в упаковці. Дотримуйтеся, будь ласка, також можливих додаткових національних приписів.

Утилізація



Клейовий пістолет, зарядний пристрій, приладдя і упаковку треба здавати на екологічно чисту повторну переробку.

Не викидайте клейові пістолети, зарядні пристрої та акумуляторні батареї/батарейки в побутове сміття!

Лише для країн ЄС:



Відповідно до європейської директиви 2012/19/EU та європейської директиви 2006/66/EC відпрацьовані електроінструменти, пошкоджені акумуляторні батареї/батарейки або акумуляторні батареї/батарейки, що відпрацювали себе, повинні здаватися окремо і утилізуватися екологічно чистим способом.

Акумулятори/батарейки:

- **Інтегровані акумуляторні батареї дозволяється виймати лише для утилізації.** При відкриванні обшивки корпусу можливе зруйнування клейового пістолета.

Розрядіть акумуляторну батарею, щоб індикатор зарядженості акумуляторної батареї **8** засвітився **червоним кольором**. Викрутіть всі гвинти на корпусі і відкрийте корпус. Від'єднайте контакти на акумуляторній батареї і вийміть батарею.

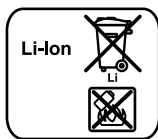

Літєво-іонні:

Будь ласка, зважайте на вказівки в розділі «Транспортування», стор. 35.

Можливі зміни.

Қазақша

Акумулятордық желімдеу пистолеті



Сәйкестік туралы сертификат Нөмірі
RU C-DE.ME77.B.00404

Сәйкестік туралы сертификаттың
қолданылу мерзімі 23.05.2018 дейін

ООО «Центр по сертификации стандартизации и систем
качества электро-машиностроительной продукции»

141400 Химки Московской области,
ул. Ленинградская, 29

Сәйкестік туралы сертификаттар мына мекенжайда
сақталады:

ООО „Роберт Бош“

ул. Акад. Королева, 13 стр. 5

Россия, 129515, Москва

Өндіру күні нұсқаулықтың соңғы, мұқабә бетінде
көрсетілген.

Импорттаушы контакттік мәліметін орамада табу мүмкін.

Зарядталу құралы



Сәйкестік туралы сертификат Нөмірі
RU C-DE.ME77.B.01370

Сәйкестік туралы сертификаттың
қолданылу мерзімі 06.04.2019 дейін

ООО «Центр по сертификации стандартизации и систем
качества электро-машиностроительной продукции»

141400 Химки Московской области,
ул. Ленинградская, 29

Сәйкестік туралы сертификаттар мына мекенжайда
сақталады:

ООО „Роберт Бош“

ул. Акад. Королева, 13 стр. 5

Россия, 129515, Москва

Өндіру күні нұсқаулықтың соңғы, мұқабә бетінде
көрсетілген.

Импорттаушы контакттік мәліметін орамада табу мүмкін.

Өнімді пайдалану мерзімі

Өнімнің қызмет ету мерзімі 7 жыл. Өндірілген мерзімнен
бастап (өндіру күні зауыт тақтайшасында жазылған)
істетпей 5 жыл сақтағаннан соң, өнімді тексерусіз
(сервистік тексеру) пайдалану ұсынылмайды.

Қызметкер немесе пайдаланушының қателіктері мен істен шығу себептерінің тізімі

- тұтқасы мен корпусы бұзылған болса, өнімді пайдаланбаңыз
- өнім корпусынан тікелей түтін шықса, пайдаланбаңыз
- тоқ сымы бұзылған немесе оқшаулаусыз болса, пайдаланбаңыз
- жауын –шашын кезінде сыртта (далада) пайдаланбаңыз
- корпус ішіне су кірсе құрылғыны қосуды болмаңыз
- көп ұшқын шықса, пайдаланбаңыз
- қатты діріл кезінде пайдаланбаңыз

Шекті күй белгілері

- тоқ сымының тозуы немесе зақымдануы
- өнім корпусының зақымдалуы

Қызмет көрсету түрі мен жиілігі

Әр пайдаланудан соң өнімді тазалау ұсынылады.

Сақтау

- құрғақ жерде сақтау керек
- жоғары температура көзінен және күн сәулелерінің әсерінен алыс сақтау керек
- сақтау кезінде температураның кенет ауытқуынан қорғау керек
- орамасыз сақтау мүмкін емес
- сақтау шарттары туралы қосымша ақпарат алу үшін MEMCT 15150 (Шарт 1) құжатын қараңыз

Тасымалдау

- тасымалдау кезінде өнімді құлатуға және кез келген механикалық ықпал етуге қатаң тыйым салынады
- босату/жүктеу кезінде пакетті қысатын машиналарды пайдалануға рұқсат берілмейді.
- тасымалдау шарттары талаптарын MEMCT 15150 (5 шарт) құжатын оқыңыз.

Қауіпсіздік нұсқаулары



**Барлық қауіпсіздік
нұсқаулықтарын және
ескертпелерді оқыңыз.**

Техникалық қауіпсіздік
нұсқаулықтарын және

ескертпелерді сақтамау тоқтың соғуына, өрт және/немесе ауыр жарақаттануларға алып келуі мүмкін.

► Бұл желімдеу пистолеті мен осы зарядтау құралы балалардың, дене немесе ой қабілеттері шектелген немесе тәжірибесі және білімі аз адамдардың пайдалануына арналмаған. Осы желімдеу пистолеті мен осы зарядтау құралын 8 жастан асқан балалардың және дене, сезім немесе ойлау қабілеттері шектелген немесе тәжірибесі мен білімі аз адамдардың желімдеу пистолеті мен зарядтау құралын қауіпсіз пайдалану туралы нұсқаусыз және жауапты адамның бақылауынсыз пайдалануы аса қауіпті. Кері жағдайда дұрыс пайдаланбау және

жарақаттанулар қауіпі пайда болады.

▶ Балаларға абай болыңыз.

Балалардың желімдеу пистолеті мен зарядтау құралымен ойнамауына көз жеткізіңіз.

▶ Балалардың желімдеу пистолеті мен зарядтау құралын тазалауына немесе жөндеуіне жол бермеңіз.

- ▶ Осыларды білмейтін немесе осы ескертпелерді оқымаған адамдарға бұл желімдейтін пистолетті пайдалануға жол бермеңіз.
- ▶ Балалардың желімдеу пистолеті мен зарядтау құралын тазалауына немесе жөндеуіне жол бермеңіз.
- ▶ Әр пайдаланудан алдын желімдеу пистолетін, зарядтау құралын, кабельді және айырды тексеріңіз. Ақауды байқасаңыз желімдеу пистолеті мен зарядтау құралын пайдаланбаңыз. Желімдеу пистолетін немесе зарядтау құралын өзіңіз ашаңыз, оны тек білікті маманға және түпнұсқалы бөлшектермен жөндетіңіз. Зақымдалған желімдеу пистолеттері, зарядтау құралдары, кабель және айыр электр тоғының соғу қаупін арттырады.
- ▶ Қосулы желімдеу пистолетін бақылаусыз қалдырмаңыз.



Желімдеу пистолетін жылудан, мысалы, үздіксіз күн жарығынан, оттан, судан және ылғалдан қорғаңыз. Жарылу қаупі бар.

- ▶ **Ыстық форсункасы мен силикон қақпағын тиеңіз.** Күю қаупі бар.
- ▶ **Желімдеу пистолетін тек өндіруші көрсеткен зарядтау құрылғысымен зарядтаңыз.** Әйтпесе өрт қаупі пайда болады.
- ▶ **Желімдеу пистолетіндегі зарядтау науасын және зарядтау құралының зарядтау айырын түйіспелерді түйықтауы мүмкін қыстырғыштардан, тиындардан, кілттерден, шегелерден, винттерден және басқа ұсақ темір заттардан сақтаңыз.** Түйіспелерінің арасындағы қысқа тұйықталу күйіктерге немесе өртке әкелуі мүмкін.
- ▶ **Желімдеу пистолеті мен зарядтау құралын тек білікті маманға және арнаулы бөлшектермен жөндетіңіз.** Сол арқылы өнімдің қауіпсіздігін сақтайсыз.

- ▶ **Желімдеу құралын падаланудан соң қауіпсіз жерге қойып ораудан алдын толық сұйытыңыз.** Ыстық форсунка зиян келтіруі және/немесе күюлерді тудыруы мүмкін.
- ▶ **Дұрыс пайдаланбаған аккумулятордан сұйықтық ағуы мүмкін. Оған тимеңіз. Кездейсоқ тигенде, тиген жерді сумен шайыңыз. Сұйықтық көзге тисе, медициналық көмек алыңыз.** Аккумулятордағы сұйықтық теріні тітіркендіруі немесе күйдіруі мүмкін.

Зарядтау құралдары үшін қауіпсіздік нұсқаулықтары



Зарядтау құралын жаңбырдан, сыздан қорғаңыз. Зарядтау құралының ішіне су кірсе, ол электр тоғының соғу қаупін арттырады.

- ▶ **Тек қана Bosch литий-иондық аккумуляторлерді немесе Bosch өнімдерінде орнатылған литий-иондық аккумуляторларды зарядтаңыз.** Аккумулятор қуаты зарядтау құралының аккумуляторды зарядтау қуатына сәйкес болуы қажет. Кері жағдайда өрт немесе жарылу қаупі пайда болады.
- ▶ **Зарядтау құралын таза ұстаңыз.** Құралдың ластануы тоқ соғуы қаупін туындатады.
- ▶ **Аккумулятордан зақымданған немесе дұрыс пайдаланбаған жағдайда бу шығуы мүмкін. Бұл жағдайда ішке таза ауа кіргізіңіз және шағымдар болса, медициналық көмек алыңыз.** Булар тыныс алу жолдарын тітіркендіруі мүмкін.

Өнім және қызмет сипаттамасы

Тағайындалу бойынша қолдану

Желімдеу пистолету мысалы қағаз, картон, пробка, ағаш, тері, мата, көбік, пластмасса (PE, PP, PTFE, Styropor® және Weich-PVC-ден басқа), керамика, шыны, метал, газ және тасты ерітіндісіз желімдеуге арналған.

Бейнеленген құрамды бөлшектер

Көрсетілген құрамдастар нөмірлері суреттері бар беттегі желімдеу пистолетінің сипаттамасына негізделген.

- 1 Форсунка
- 2 Силикон қақпақ
- 3 Алға жылжыту түймешесі
- 4 Желімдеу қаламы*
- 5 Желімдеу қаламын толтыру
- 6 Ысыту индикаторы
- 7 Қосу-өшіру түймесі
- 8 Аккумулятордың зарядталу күйі индикаторы
- 9 Зарядтау құралының зарядтау айыры
- 10 Зарядтау айырының науасы

*Бейнеленген немесе сипатталған жабдықтар стандартты жеткізу көлемімен қамтылмайды. Толық жабдықтарды біздің жабдықтар бағдарламамыздан табасыз.

38 | Қазақша

Техникалық мәліметтер

Аккумулятордың желімдеу пистолеті		PKP 3,6 LI
Өнім нөмірі		3 603 B64 6..
Ысыту уақыты	с	шамамен. 15
Желімдеу температурасы	°C	шамамен. 170
Желімдеу қаламы диаметрі	мм	Ø 7
Желімдеу қаламы ұзындығы	мм	150
ЕРТА-Procedure 01/2003 құжатына сай салмағы	кг	0,3
Аккумулятор		литий иондық
Жұмыс кернеуі	V=	3,6
Қуаты	Ah	1,5
Аккумулятор көздерінің саны		1
Әр аккумулятор зарядталуынан соң пайдалану уақыты (Bosch тексеру әдісі)	мин	шамамен. 30 (шам. 6 желімдеу құралын өңдеуіне сәй)

Зарядталу құралы

Өнім нөмірі		2 609 120 4..
Зарядтау уақыты	с	3,0 – 4,0
Аккумулятордың зарядталу қуаты	V=	5
Зарядтау тоғы	mA	500
Рұқсат етілген зарядтау температурасы аймағы	°C	+5 ... +40
ЕРТА-Procedure 01/2003 құжатына сай салмағы	кг	0,1
Сақтық сыныпы		□/II

Жинау

Аккумуляторды зарядтау (А суретін қараңыз)

► **Желі қуатына назар аударыңыз!** Тоқ көзінің қуаты зарядтау құралының зауыттық тақтайшасындағы мәліметтеріне сай болуы қажет. 230 В белгісімен белгіленген зарядтау құралдарымен 220 В жұмыс істеуге болады.

Аккумулятор жарты зарядталған күйде жеткізіледі.

Аккумулятордың толық қуатын пайдалану үшін оны алғаш рет пайдаланудан алдын толық зарядтаңыз (кемінде 2 – 3 сағат).

Желімдеу пистолетін зарядтау кезінде пайдалануға болмайды және зарядтау кезінде істемесе бұзылған болып табылмайды.

Литий-иондық аккумуляторды пайдалану мерзімін қысқартусыз кез келген уақытта зарядтауға болады. Зарядтау процесін үзу аккумулятордың зақымдалуына әкелмейді.

Литий-иондық аккумулятор „Electronic Cell Protection (ECP)“ арқылы терең заряд жоғалтудан қорғалған. Аккумулятор заряды жоқ болса желімдеу пистолеті қорғау жүйесі арқылы өшеді: желімдеу пистолеті басқа жылымайды.

Аккумулятордың зарядталу күйі индикаторы

қызыл	жасыл	Мағына
–	✱	Аккумулятор зарядталып жатыр
–	○	Аккумулятор толық зарядталған
✱	–	Аккумулятор қуатының 30 % кемі қалған, зарядтау керек
○	–	Аккумулятор заряды жоқ

✱ Жыпылықтау ○ Үздіксіз жану

– Зарядтау құралының желі айрынын розеткаға салып зарядтау айырын **9** науаға **10** салыңыз.

Ұзақ уақыт пайдаланбаса зарядтау құралын тоқ желісінен ажыратыңыз.

► Зарядтау құралын сыздан сақтаңыз!

Қоқыстарды қайта өңдеу туралы нұсқауларды орындаңыз.

Пайдалану

Пайдалануға ендіру

Қосу

Энергияны үнемдеу үшін желімдеу пистолетін тек пайдаланғанда ғана қосыңыз.

– **Іске қосу** үшін қосу-өшіру түймесін **7** ысыту индикаторы **6** жасыл жанғаныша басыңыз.

Ысыту индикаторы

жасыл	Мағына
✱	Желім ысиды
шам. 15 секундке	
○	Желімдеу пистолеті жұмысқа дайын

✱ Жыпылықтау ○ Үздіксіз жану

Өшіру

– **Өшіру** үшін қосу-өшіру түймесін **7** ысыту индикаторы **6** өшкеніше басыңыз.

Автоматты өшу:

Ескертпе: Егер желімдеу пистолеті 5 минуттан ұзақ пайдаланылмаса ол автоматты ретте өшеді.

– Желімдеу пистолетін қайта қосып аккумулятор заряды күйі индикаторын тексеріңіз **8**. Егер аккумулятор заряды күйі индикаторы қысқа қызыл жанса аккумуляторды зарядтау қажет.

► **Желімдеу құралын пайдаланудан соң қауіпсіз жерге қойып ораудан алдын толық суытыңыз.** Ыстық форсушка зиян келтіруі және/немесе күюлерді тудыруы мүмкін.

Пайдалану нұсқаулары

- **Адамдар мен хайуандарды ыстық желім бен форсунка ұшынан сақтаңыз.** Желім бен форсунка ұшы 170 °C ыстық болып күйу қауіпі пайда болады. Егер ыстық желім теріге тисе, тиген жерін мұздай су ағыны астында бірнеше минут ұстаңыз. Желімді терінен жоюға талпынбаңыз.

Тек желімдеу пистолетінің өндірушісі ұсынған желімдерді пайдаланыңыз (3 бетін қараңыз).

Желімденген қоспалар ылғалдық әсерімен ажыралуы мүмкін.

Желімді дайындау

Желімделетін жерлер таза, құрғақ және майсыз болуы қажет.

Желімденетін материалдар, және астындағы табандары жай жағылатын немесе жанатын болуы мүмкін емес. Ыстыққа сезімді материалдардың сәйкестігін сынақ дайындамада тексеріңіз.

Қоршау температурасымен желімденетін материалдар + 5 °C суық және + 50 °C ыстық болмауы қажет.

Желімді жылдам сұйытатын материалдарды, мысалы металды ыстық ауа пистолетімен алдын ала ысыту керек.

Желімдеу

- Материалға сәйкес желімдеу қаламын **4** желімдеу пистолетінің артынан салыңыз.
- Желімдеу пистолетін қосып ысытыңыз („Қосу“, 386 етінде қараңыз).
- Шам. 15 секундтан соң желімдеу пистолеті пайдалануға дайын болады.
- Алға жылжыту түймешесіне **3** қатты басыңыз.
- Желімді бір жағынан жағыңыз („Пайдалану кеңестері“ 39 бетінде қараңыз).
- Жабыстырантын материалдарды желімдегеннен соң бірден бір біріне қысыңыз. Желімдеу жерін әлі оңдау мүмкін.
- Шам. 2 мину сұйғаннан соң желімденген жайды іске қосу мүмкін.

Пайдалану кеңестері

Материал/дайындама	Ұсыныс
үлкен көлемді, ұзын дайындамалар	Желімді нүктелі әдісте салыңыз
Иілмелі материалдар (мысалы маталар)	Желімді сызық ретінде салыңыз

Сұйғаннан соң желім қалдықтарын өтпейтін затпен жойыңыз. Желімдеу жерлерін қажет болса ысыту арқылы ажырату мүмкін.

- **Ешқандай жанатын ерітінділерді желімдеу жерлерін тазалау үшін пайдаланбаңыз.** Ерітінді қалдықтары ыстық желім арқылы тұтанып кетуі немесе зиянды булар пайда болуы мүмкін.

Киімге жабысқан желім кетпейді.

Желімденген жайларға лак жағу мүмкін.

Ақаулар – Себептері және шешімдері

Ақау	Себебі	Шешімі
Желімдеу қаламы берілмейді.	Желімдеу қаламы тозыған.	Жаңа желімдеу қаламын салыңыз.
	Желімдеу қаламы диаметрі өте үлкен немесе өте кіші.	Ұсынылған түпнұсқалы желімдеу қаламын пайдаланыңыз.
	Желімдеу қаламы өте қысқа.	Ұсынылған түпнұсқалы желімдеу қаламын пайдаланыңыз. Басқа желімдеу қаламын салыңыз.
Желімдеу қаламы желімдеу пистолетінен түсіп жатыр.	Желімдеу қаламы диаметрі өте кіші.	Ұсынылған түпнұсқалы желімдеу қаламын пайдаланыңыз.
Алға жылжытудан соң ұзақ тоқтау немесе тамызу уақыты.	Желімдеу қаламының еру температурасы төмен.	Ұсынылған түпнұсқалы желімдеу қаламын пайдаланыңыз.
Желімдеу пистолетінен алға жылжымай желім тамып жатыр.	Желімдеу қаламының еру температурасы төмен.	Ұсынылған түпнұсқалы желімдеу қаламын пайдаланыңыз.
Жылжыту желім кері шығуы арқылы бұғатталған.	Желімдеу қаламы диаметрі өте кіші.	Ұсынылған түпнұсқалы желімдеу қаламын пайдаланыңыз.
	және/немесе Желімдеу қаламының еру температурасы төмен.	

40 | Қазақша

Ақау	Себебі	Шешімі
Желім бір қалыпта ағпай жатыр.	Желімдеу қаламының еру температурасы төмен.	Желім пистолетінің ысыту уақытын күтіңіз.
	Алға жылжыту бір қалыпты емес.	Алға жылжыту түймешігін жай және бір қалыпта басыңыз.
Желімдеу аймағы тек бір жайда жабысты.	Желім бөліктердің қысылуынан алдын сұғыған.	Дайындамаларды жылдамырақ қысыңыз.
		Көлемдік салудан көре желімді нүктелі немесе ирек ретінде жағыңыз.
		Желімденетін аймақты ыстық ауа құбырымен алдын ала ысытыңыз.
Жабысқан жерлер сұғынған соң ажыралып жатыр.	Желімдеу аймағы майлы немесе өте сырғанақ.	Желімдеу аймағын масыздандырыңыз немесе аздап бұдырмалаңыз.
	Желімдеу аймағы шаңды.	Желімдеу аймағын тазалаңыз.
	Дайындама материалы сәйкес емес.	Ерітін желім сәйкес емес. Арнайы желімді пайдаланыңыз.
Желімденген плиткалар ылғалды бөлмелерде ажыралады.	Ылғалдық желімденген жер ішіне кіреді.	Ерітін желім сәйкес емес. Цемент негізіндегі арнайы желімді пайдаланыңыз.
Желімденген аяқ киім ұлтандары ажыралып жатыр.	Ылғалдық себебінен тері бөртіп желімдеу жерінің ішіне кіреді.	Ерітін желім сәйкес емес. Арнайы желімді пайдаланыңыз.
Желімді салудың ақырында желімдеу пистолетін желімдеу жайынан көтергенде „жіптер“ пайда болады.	Желім жағу соңында алға жылжыту әлі қолданып жатыр.	Желімдеуді аяқтаудан қысқа уақыт алдын алға жылжытуды реттеңіз.
	Шығу форсункасы тазаланбаған емес.	Желімді салудың ақырында желімдеу пистолетін желімдеу жайынан көтергенде форсунканы дайындамада тазалаңыз.
Дайындама еріп жатыр.	Дайындама төмен температурада ерітін заттан түзілген, мысалы стиролды көбік.	Ерітін желім сәйкес емес. Арнайы желімді пайдаланыңыз.
Желімдеуде бармақтар күйіп жатыр.	Қағазда жағуда желім өтеді.	Дайындаманы қолда ұстамаңыз. Ыстыққа шыдайтын силикондық табанда желімдеңіз.
	Матада жағуда желім өтеді.	Дайындаманы қолда ұстамаңыз. Ыстыққа шыдайтын силикондық табанда желімдеңіз.
	Қызып кеткен дайындама маталдан түзілген.	Дайындаманы қолда ұстамаңыз. Ыстыққа шыдайтын силикондық табанда желімдеңіз. Дайындаманы қатты қысыңыз.

Техникалық күтім және қызмет

Қызмет көрсету және тазалау

- ▶ **Назар аударыңыз! Күту немесе тазалау жұмыстарынан алдын желімдеу пистолетін өшіріңіз.**
- ▶ **Жақсы әрі сенімді жұмыс істеу үшін желімдеу пистолетін таза ұстаңыз.**

Салынған желімдеу қаламын 4 желімдеу пистолетінің артынан шығару мүмкін емес.

Желім қатқаннан соң оны өтпейтін затпен жою мүмкін. Тазалау үшін ешқатдай ерітінділерді пайдаланбаңыз.

Тұтынушыға қызмет көрсету және пайдалану кеңестері

Сұрақтар қою және қосалқы бөлшектерге тапсырыс беру кезінде міндетті түрде желімдеу пистолетінің немесе зарядтау құралының зауыттық тақтайшасындағы 10-санды өнім нөмірін жазыңыз.

Қызмет көрсету шеберханасы өнімді жөндеу және күту, сондай-ақ қосалқы бөлшектер туралы сұрақтарға жауап береді. Қажетті сызбалар мен қосалқы бөлшектер туралы ақпаратты мына мекенжайдан табасыз:

www.bosch-pt.com

Кеңес беруші Bosch қызметкерлері өнімді пайдалану және олардың қосалқы бөлшектері туралы сұрақтарыңызға тиянақты жауап береді.

Өндіруші талаптары мен нормаларының сақталуымен электр құралын жөндеу және кепілді қызмет көрсету барлық мемлекеттер аумағында тек „Роберт Бош“ фирмалық немесе авторизацияланған қызмет көрсету орталықтарында орындалады. ЕСКЕРТУ! Заңсыз жолмен әкелінген өнімдерді пайдалану қауіпті, денсаулығыңызға зиян келтіруі мүмкін. Өнімдерді заңсыз жасау және тарату әкімшілік және қылмыстық тәртіп бойынша Заңмен қудаланады.

Қазақстан

ЖШС „Роберт Бош“

Электр құралдарына қызмет көрсету орталығы

Алматы қаласы

Қазақстан

050050

Райымбек данғылы

Коммунальная көшесінің бұрышы, 169/1

Тел.: +7 (727) 232 37 07

Факс: +7 (727) 233 07 87

E-Mail: info.powertools.ka@bosch.com

Ресми сайты: www.bosch.kz; www.bosch-pt.kz

Тасымалдау

Бұл литий-иондық аккумуляторлар қауіпті тауарларға қойылатын талаптарға сай болуы керек. Пайдаланушы аккумуляторларды көшеде қосымша құжаттарсыз тасымалдай алады.

Үшінші тұлғалар (мысалы, әуе көлігі немесе жіберу) орамаға және маркаларға қойылатын арнайы талаптарды сақтау керек. Жіберуге дайындау кезінде қауіпті жүктер маманына хабарласу керек.

Аккумуляторды корпусы зақымдалған болса ғана жіберіңіз. Ашық түйіспелерді желімденіңіз және аккумуляторды орамада қозғалмайтындай ораңыз. Қажет болса, қосымша ұлттық ережелерді сақтаңыз.

Кәдеге жарату



Желімдеу пистолетін, зарядтау құралын, оның жабдықтары мен қаптамасын қоршаған ортаны қорғайтын кәдеге жарату орнына тапсыру қажет.

Желімдеу пистолетін, зарядтау құралын және аккумуляторларды/батареяларды үй қоқысына тастамаңыз!

Тек қана ЕО елдері үшін:



Еуропа 2012/19/EU ережесі бойынша жарамсыз электр құралдары және Еуропа 2006/66/EC ережесі бойынша зақымдалған немесе ескі аккумулятор/батареялар бөлек жиналып кәдеге жаратылуы қажет.

Аккумуляторлар/батареялар:

- ▶ **Біріктірілген аккумуляторларды тек кәдеге жарату үшін сақтауға болады.** Корпус қаптамасын ашу желімдеу пистолетінің бұзылуын туындатуы мүмкін.

Аккумулятор заряд күйі индикаторы **8 қызыл** реңде жанса аккумуляторды зарядсыздандырыңыз. Корпустың барлық бұрандалы шегелерін шығарып корпус қаптамасын ашыңыз. Аккумулятор контактілерін ажыратып аккумуляторды шығарыңыз.



Литий-иондық:

„Тасымалдау“ тарауындағы, 41 бетіндегі нұсқауларды орындаңыз.

Техникалық өзгерістер енгізу құқығы сақталады.

Română

Instrucțiuni privind siguranța și protecția muncii



Citiți toate indicațiile de avertizare și instrucțiunile. Nerespectarea indicațiilor de avertizare și a instrucțiunilor poate provoca electrocutare, incendii și/sau răniri grave.

- ▶ **Acest pistol de lipit și acest încărcător nu sunt destinate utilizării de către copii și de către persoane cu capacități fizice, senzoriale sau intelectuale limitate sau lipsite de experiență și cunoștințe.**

Acest pistol de lipit și acest încărcător pot fi folosite de către copiii mai mari de 8 ani și de către persoane cu capacități fizice, senzoriale sau intelectuale limitate sau lipsite de experiență și cunoștințe, numai dacă acestea sunt supravegheate sau sunt instruite privitor la folosirea sigură a pistolului de lipit și înțeleg pericolele pe care acestea le implică. În caz contrar există pericol de manevrare greșită și răniri.

- ▶ **Supravegheați copiii.** Astfel veți avea garanția că, copiii nu se joacă cu pistolul de lipit sau cu încărcătorul.
- ▶ **Curățarea și întreținerea pistolului de lipit sau a încărcătorului de către copii nu poate fi efectuată fără supraveghere.**
- ▶ **Nu lăsați să folosească pistolul de lipit persoanele nefamiliarizate cu acesta sau care nu au citit prezentele instrucțiuni.**
- ▶ **Curățarea și întreținerea pistolului de lipit sau a încărcătorului de către copii nu poate fi efectuată fără supraveghere.**

- ▶ **Înainte de fiecare utilizare verificați pistolul de lipit, încărcătorul, cablul și ștecherul. Nu folosiți pistolul de lipit și încărcătorul în cazul în care constatați defecțiuni la acestea. Nu deschideți singuri pistolul de lipit sau încărcătorul și nu permiteți repararea acestora decât de către personal de specialitate, calificat în acest scop și numai cu piese de schimb originale.** Pistoalele de lipit, încărcătoarele, cablurile și ștecherule defecte măresc riscul de electrocutare.

- ▶ **Nu lăsați nesupravegheat pistolul de lipit conectat.**



Protejați pistolul de lipit împotriva căldurii, de exemplu și împotriva expunerii prelungite la radiații solare, ferii-l de foc, apă și umezeală. Există pericol de explozie.

- ▶ **Nu atingeți duza fierbinte și capacul de silicon.** Există pericol de arsuri.
- ▶ **Încărcați pistolul de lipit numai cu încărcătoarele recomandate de producător.** În caz contrar există pericol de incendiu.
- ▶ **Feriiți priza de încărcare a pistolului de lipit și fișa de încărcare al încărcătorului de clame de birou, monede, chei, cuie, șuruburi sau alte obiecte mici de metal, care ar putea șunta contactele.** Un scurtcircuit între contacte poate provoca arsuri sau duce la izbucnirea focului.
- ▶ **Încredințați spre reparare pistolul dumneavoastră de lipit și încărcătorul numai personalului de specialitate, calificat în acest scop, repararea făcându-se numai cu piese de schimb originale.** Astfel veți avea garanția că este menținută siguranța produsului.
- ▶ **După utilizare, puneți jos în condiții de siguranță pistolul de lipit și lăsați-l să se răcească complet, înainte de a-l împacheta și a-l depozita.** Duza fierbinte poate provoca stricăciuni și/sau cauza arsuri.
- ▶ **În caz de utilizare greșită, din acumulator se poate scurge lichid. Evitați contactul cu acesta. În caz de contact accidental clătiți bine cu apă. Dacă lichidul vă intră în ochi, consultați și un medic.** Lichidul scurs din acumulator poate duce la iritații ale pielii sau la arsuri.

Instrucțiuni privind siguranța pentru încărcătoare



Feriiți încărcătorul de ploaie sau umezeală. Pătrunderea apei în încărcător mărește riscul de electrocutare.

- ▶ **Încărcați numai acumulatori Li-Ion Bosch sau acumulatori Li-Ion integrați în produse Bosch. Tensiunea acumulatorului trebuie să se potrivească cu tensiunea de încărcare a încărcătorului.** În caz contrar există pericol de incendiu și explozie.
- ▶ **Păstrați încărcătorul curat.** Prin murdărire crește pericolul de electrocutare.
- ▶ **În cazul deteriorării sau utilizării necorespunzătoare a acumulatorului se pot degaja vapori. Aerișiți cu aer proaspăt iar dacă vi se face rău consultați un medic.** Vaporii pot irita căile respiratorii.

Descrierea produsului și a performanțelor

Utilizare conform destinației

Pistolul de lipit este destinat lipirii fără solvent de exemplu a hârtiei, cartonului, plutei, lemnului, pielii, textilelor, materialului spongios, maselor plastice (în afară de PE, PP, PTFE, polistiren® și PVC moale), ceramicii, proțelanului, metalului, sticlei și pietrei.

Elemente componente

Numotarea componentelor ilustrate se referă la reprezentările pistolului de lipit de la paginile grafice.

- 1 Duză
- 2 Capac de silicon
- 3 Tastă de dozare
- 4 Baton adeziv*
- 5 Alimentare cu adeziv
- 6 Indicator încălzire
- 7 Tastă pornit-oprit
- 8 Indicator al nivelului de încălzire al acumulatorului
- 9 Fișa de încălzire a încărcătorului
- 10 Priză pentru conectorul de încălzire

*Accesoriiile ilustrate sau descrise nu sunt cuprinse în setul de livrare standard. Puteți găsi accesoriiile complete în programul nostru de accesorii.

Date tehnice

Pistol de lipit cu acumulator		PKP 3,6 LI
Număr de identificare		3 603 B64 6..
Timp de încălzire	s	aprox. 15
Temperatură de lipire	°C	aprox. 170
Diametru baton de adeziv	mm	Ø 7
Lungime baton de adeziv	mm	150
Greutate conform EPTA-Procedure 01/2003	kg	0,3
Acumulator		Tehnologie litriu-ion
Tensiune nominală	V=	3,6
Capacitate	Ah	1,5
Număr celule de acumulator		1
Durată de funcționare cu acumulatorul încărcat (conform metodei de testare Bosch)	min	aprox. 30 (corespunde utilizării a cca. 6 batoane de adeziv)

Încărcător

Număr de identificare		2 609 120 4..
Timp de încălzire	h	3,0–4,0
Tensiune de încălzire acumulator	V=	5
Curent de încălzire	mA	500
Domeniu admis al temperaturilor de încălzire	°C	+5 ... +40
Greutate conform EPTA-Procedure 01/2003	kg	0,1
Clasa de protecție		□/II

Montare

Încărcarea acumulatorului (vezi figura A)

► **Respectați tensiunea de alimentare!** Tensiunea sursei de curent trebuie să coincidă cu datele de pe plăcuța indicatoare a tipului încărcătorului. Încărcătoarele inscripționate cu 230 V pot funcționa și la 220 V.

Acumulatorul este parțial încărcat la livrare.



Pentru a asigura furnizarea puterii nominale a acumulatorului, înainte de prima utilizare, încărcăți complet acumulatorul (cel puțin 2–3 ore).

Pistolul de lipit nu poate fi utilizat în timpul procesului de încălzire; nu înseamnă că este defect dacă nu funcționează în timpul procesului de încălzire.

Acumulatorul cu tehnologie litiu-ion poate fi încărcat în orice moment, fără ca prin aceasta să se reducă durata de viață. O întrerupere a procesului de încălzire nu dăunează acumulatorului.

Acumulatorul Li-Ion este protejat împotriva descărcării profunde de sistemul „Electronic Cell Protection (ECP)”. Când acumulatorul este descărcat, funcționarea pistolului de lipit este întreruptă prin intermediul unui circuit de protecție: Adezivul nu mai este încălzit.

Indicator de încălzire acumulator

roșu		verde	Semnificație
–			Acumulatorul se încărcă
–		○	Acumulatorul este complet încărcat
		–	Acumulatorul mai este încărcat la mai puțin de 30 % din capacitate și ar trebui reîncărcat
○		–	Acumulator complet descărcat

● Clipește ○ Luminează continuu

– Introduceți ștecherul de la rețea al încărcătorului în priză de curent iar fișa de încălzire **9** în priză **10**.

În caz de neutilizare mai îndelungată vă rugăm să scoateți încărcătorul din priză.

► Protejați încărcătorul împotriva umezelii!

Respectați instrucțiunile privind eliminarea.

Funcționare

Punere în funcțiune

Pornire

Pentru a economisi energie, porniți pistolul de lipit numai atunci când îl folosiți.

- Pentru **punerea în funcțiune** apăsați tasta pornit-oprit **7** până când indicatorul de încălzire **6** va lumina verde.

Indicator de încălzire



verde

Semnificație



aproximativ 15 s

adezivul se încălzește



pistolul de lipit este gata de funcționare

● Clipește ○ Luminează continuu

Oprire

- Pentru **oprire** apăsați atât timp tasta pornit-oprit **7** până când indicatorul de încălzire **6** se va stinge.

Deconectare automată:

Indicație: Dacă pistolul de lipit nu este utilizat timp de peste 5 minute, acesta se deconectează automat.

- Conectați din nou pistolul de lipit și controlați indicatorul nivelului de încărcare al acumulatorului **8**. Dacă indicatorul nivelului de încărcare al acumulatorului luminează scurt roșu, trebuie să încărcați acumulatorul.
- **După utilizare, puneți jos în condiții de siguranță pistolul de lipit și lăsați-l să se răcească complet, înainte de a-l împacheta și a-l depozita.** Duza fierbinte poate provoca stricăciuni și/sau cauza arsuri.

Instrucțiuni de lucru

- **Ferțiți persoanele și animalele de contactul cu adezivul fierbinte și vârful duzei.** Adezivul și vârful duzei de înfierbântă la 170 °C, există pericol de arsuri. Dacă adezivul fierbinte a atins pielea, puneți neîntârziat zona respectivă timp de câteva minute sub jet de apă rece. Nu încercați să îndepărtați adezivul de pe piele.

Întrebuințați numai adezivii recomandați de producătorul pistolului de lipit (vezi pagina 3).

Îmbinările lipite se pot desface sub acțiunea umezelii.

Pregătirea lipirii

Punctele de lipire trebuie să fie curate, uscate și degresate. Materialele ce urmează a fi lipite cât și suprafața pe care se lucrează nu trebuie să fie inflamabile sau combustibile. Efectuați în prealabil un test de compatibilitate al materialelor termosensibile pe un eșantion de lucru.

Temperatura ambiantă și cea a pieselor care urmează a fi lipite nu trebuie să fie mai scăzută de + 5 °C și nici să depășească + 50 °C.

Materialele care răcesc rapid adezivul, de exemplu metalele, ar trebui încălzite preliminar cu pistolul cu aer cald.

Lipire

- Introduceți împingând din spate în pistolul de lipit batonul de adeziv adecvat pentru materialul de prelucrat **4**.
- Conectați pistolul de lipit și lăsați-l să se încălzească (vezi „Pornire”, pagina 44). După aproximativ 15 secunde pistolul de lipit este gata de funcționare.
- Apăsați cu presiune moderată tasta de avans **3**.
- Aplicați adezivul pe o latură (vezi și „Sfaturi utile privind utilizarea”, pagina 44).
- După aplicarea adezivului presăți imediat împreună materialele care trebuie lipite. Acum mai este încă posibilă o corectare a lipiturii. După un timp de răcire de aproximativ 2 min lipitura poate fi pusă sub sarcină.

După răcire îndepărtați resturile de adeziv cu un obiect teșit. Dacă este necesar, lipiturile se desfac tot prin încălzire.

- **Nu folosiți solvenți inflamabili pentru curățarea locurilor de lipire.** La contactul cu adezivul fierbinte, resturile de solvenți se pot aprinde sau pot degaja vapori nocivi.

Reziduurile de adeziv de pe îmbrăcăminte nu pot fi îndepărtate.

Porțiunile lipite pot fi lăcuite sau vopsite.

Sfaturi utile privind utilizarea

Material/piesă de lucru	Recomandare
piese de lucru cu suprafață mare, lungi	aplicați punctiform adezivul
materiale flexibile (de exemplu textile)	aplicați liniar adezivul

Defecțiuni – cauze și remedieri

Problemă	Cauză	Remediere
Batonul de adeziv nu este transportat.	Batonul de adeziv s-a consumat.	Introduceți un baton de adeziv nou.
	Diametrul batonului de adeziv este prea mare sau prea mic.	Folosiți batoanele de adeziv originale recomandate.
	Batonul de adeziv este prea scurt.	Folosiți batoanele de adeziv originale recomandate.
		Introduceți încă un baton de adeziv.

Problemă	Cauză	Remediere
Batonul de adeziv cade afară din pistolul de lipit.	Diametrul batonului de adeziv este prea mic.	Folosiți batoanele de adeziv originale recomandate.
Timpi lungi de funcționare din inerție respectiv de picurare după oprirea dozării.	Temperatura de topire a batonului de adeziv este prea scăzută.	Folosiți batoanele de adeziv originale recomandate.
Pistolul de lipit picură continuu fără ca dozarea să fi fost acționată.	Temperatura de topire a batonului de adeziv este prea scăzută.	Folosiți batoanele de adeziv originale recomandate.
Dozare blocată de ieșirea prin spate a adezivului.	Diametrul batonului de adeziv este prea mic. <i>și/sau</i> Temperatura de topire a batonului de adeziv este prea scăzută.	Folosiți batoanele de adeziv originale recomandate.
Adezivul nu curge uniform.	Temperatura de topire a batonului de adeziv este prea scăzută.	Așteptați să treacă timpul de încălzire a pistolului de lipit.
	Dozare neuniformă.	Acționați lent și uniform tasta de dozare.
Lipitura nu ține decât într-un punct.	Adezivul s-a răcit deja parțial înainte de asamblarea pieselor.	Asamblați mai repede piesele de lucru.
		Nu aplicați adezivul pe toată suprafața ci în puncte sau în linie șerpuită. Încălziți preliminar suprafața de lipire folosind suflanta cu aer cald.
Lipitura se desface după răcire.	Suprafața de lipire usuroasă sau prea netedă.	Degresați suprafața de lipire sau înăspriți-o puțin.
	Suprafața de lipire este prăfuită.	Curățați suprafața de lipire.
	Materialul piesei de lucru nu este adecvat pentru lipire.	Adezivul fuzibil nu este adecvat pentru lipire. Folosiți un adeziv special.
Plăcile ceramice lipite din încăperile umede se desprind.	Umezeala pătrunde sub lipitură.	Adezivul fuzibil nu este adecvat pentru lipire. Folosiți un adeziv special pe bază de ciment.
Tălpile de încălțăminte lipite se desprind.	Umezeala face ca pielea să se umfle și pătrunde sub lipitură.	Adezivul fuzibil nu este adecvat pentru lipire. Folosiți un adeziv special.
După aplicarea adezivului, la ridicarea creionului de lipit de pe lipitură se formează fire.	După terminarea aplicării adezivului, tasta de dozare mai este încă acționată.	Cu puțin timp înainte de terminarea aplicării adezivului, opriți dozarea.
	Duza de ieșire nu este ștearsă.	După terminarea aplicării adezivului, la ridicarea pistolului de lipit de pe lipitură, ștergeți duza pe piesa de lucru.
Piesa de lucru se topește.	Piesa de lucru este realizată dintr-un material cu o temperatură de topire scăzută, de exemplu spumă de polistiren.	Adezivul fuzibil nu este adecvat pentru lipire. Folosiți un adeziv special.
Arsuri la degete în timpul lipirii.	La aplicarea pe hârtie, adezivul trece prin aceasta.	Nu țineți cu mâna piesa de lucru. Executați lipirea pe un substrat de silicon termorezistent.
	Adezivul trece prin țesătură în timpul aplicării.	Nu țineți cu mâna piesa de lucru. Executați lipirea pe un substrat de silicon termorezistent.
	Piesa de lucru de metal, încălzită.	Nu țineți cu mâna piesa de lucru. Executați lipirea pe un substrat de silicon termorezistent. Fixați piesa de lucru.

Întreținere și service

Întreținere și curățare

- **Atenție! Înainte de întreținere și curățare, deconectați pistolul de lipit.**
- **Mențineți curat pistolul de lipit pentru a putea lucra bine și sigur cu acesta.**

Un baton de adeziv 4 deja introdus poate fi extras din pistolul de lipit numai prin partea posterioară a acestuia.

După ce adezivul s-a întărit, îl puteți îndepărta cu un obiect teșit. Nu folosiți solvenți pentru curățare.

Asistență clienți și consultanță privind utilizarea

În caz de reclamații și comenzi de piese de schimb indicați neapărat numărul compus din 10 cifre de pe plăcuța indicatoare a tipului pistolului de lipit sau al încărcătorului.

Serviciul de asistență clienți vă răspunde la întrebări privind repararea și întreținerea produsului dumneavoastră cât și piesele de schimb. Găsiți desenele de ansamblu și informații privind piesele de schimb și la:

www.bosch-pt.com

Echipa de consultanță Bosch vă răspunde cu plăcere la întrebări privind produsele noastre și accesoriile acestora.

România

Robert Bosch SRL
Centru de service Bosch
Str. Horia Măcelariu Nr. 30 – 34
013937 București
Tel. service scule electrice: (021) 4057540
Fax: (021) 4057566
E-Mail: infoBSC@ro.bosch.com
Tel. consultanță clienți: (021) 4057500
Fax: (021) 2331313
E-Mail: infoBSC@ro.bosch.com
www.bosch-romania.ro

Transport

Acumulatorii Li-Ion integrați respectă cerințele legislației privind transportul mărfurilor periculoase. Acumulatorii pot fi transportați rutier fără restricții de către utilizator.

În cazul transportului de către terți (de exemplu: transport aerian sau prin firmă de expediții) trebuie respectate cerințe speciale privind ambalarea și marcarea. În această situație, la pregătirea expedierii trebuie consultat un expert în transportul mărfurilor periculoase.

Expediați acumulatorii numai în cazul în care carcasa acestora este intactă. Acoperiți cu bandă de lipit contactele deschise și ambalați astfel acumulatorul încât să nu se poată deplasa în interiorul ambalajului.

Vă rugăm să respectați eventualele norme naționale suplimentare.

Eliminare



Pistolul de lipit, încărcătorul, accesoriile și ambalajele trebuie direcționate către o stație de reciclare ecologică.

Nu auncați pistolul de lipit, încărcătorul și acumulatorii/bateriile în gunoii menajer!

Numai pentru țările UE:



Conform Directivei Europene 2012/19/UE sculele electrice scoase din uz, iar conform Directivei Europene 2006/66/CE, acumulatorii/bateriile defecte sau consumate trebuie colectate separat și direcționate către o stație de reciclare ecologică.

Acumulatori/baterii:

- **Nu este permisă extragerea acumulatorilor integrați, în vederea eliminării.** Prin deschiderea carcasei, pistolul de lipit se poate distruge.

Descărcați acumulatorul până când indicatorul nivelului de încărcare al acumulatorului **8 luminează roșu**. Deșurubați toate șuruburile de pe carcasă și deschideți carcasa. Desfaceți conexiunile acumulatorului și scoateți afară acumulatorul.



Li-Ion:

Vă rugăm să respectați indicațiile de la paragraful „Transport”, pagina 46.

Sub rezerva modificărilor.

Български

Указания за безопасна работа



Прочетете внимателно

всички указания. Неспазването на приведените по-долу указания може да доведе до токов удар, пожар и/или тежки травми.

- **Този пистолет за лепене и това зарядно устройство не са предназначени за ползване от деца и лица с ограничени физически, сензорни или душевни способности или от лица с недостатъчно познания и опит.**

Този пистолет за лепене и това зарядно устройство могат да бъдат ползвани от деца от 8 годишна

възраст и лица с ограничени физически, сензорни или душевни способности или от лица с недостатъчно познания и опит ако са под непосредствен надзор на отговорно за безопасността им лице или са били запознати от него начина на работа с пистолета за лепене и зарядното устройство и свързаните с това опасности. В противен случай съществува опасност от неправилно ползване и трюдови злополуки.

- ▶ **Контролирайте децата.** Така се предотвратява опасността деца да играят с пистолета за лепене или зарядното устройство.
- ▶ **Не се допуска почистването и техническото обслужване на пистолета за лепене или зарядното устройство от деца без непосредствен надзор от възрастен.**

- ▶ Не допускайте с пистолета за лепене да работят лица, които не са запознати с начина на работа с него и не са прочели тези указания.
- ▶ Не се допуска почистването и техническото обслужване на пистолета за лепене или зарядното устройство от деца без непосредствен надзор от възрастен.
- ▶ **Винаги преди употреба проверявайте пистолета за лепене, зарядното устройство, хранящия кабел и щепсела.** Не използвайте пистолета за лепене и зарядното устройство, ако установите повреди. Не отваряйте сами пистолета за лепене или зарядното устройство и допускайте ремонти да бъдат извършвани само от квалифицирани техници и с използване на оригинални резервни части. Повредени пистолети за лепене, зарядни устройства, хранящи кабели и щепсели увеличават опасността от токов удар.
- ▶ **Не оставяйте пистолета за лепене включен без надзор.**



Предпазвайте пистолета за лепене от прегряване, напр. също и от продължително въздействие на пряка слънчева светлина, от огън, вода и влага. Съществува опасност от експлозия.

- ▶ **Не допирайте нагорещената дюза и силиконовата капачка.** Съществува опасност от изгаряне.

- ▶ **Зареждайте пистолета за лепене само със зарядни устройства, които са препоръчвани от производителя.** В противен случай съществува опасност от пожар.
- ▶ **Дръжте куплунга за зареждане на пистолета за лепене и щекера на зарядното устройство на безопасно разстояние от клемери, монети, ключове, пирони, винтове или друг малки метални предмети, които биха могли да предизвикат късо съединение между контактите.** Късо съединение между контактите може да предизвика изгаряния или пожар.
- ▶ **Допускайте Вашият пистолет за лепене и зарядно устройство да бъдат ремонтирани само от квалифицирани техници и само с използване на оригинални резервни части.** Така се гарантира запазване на сигурността на продукта.
- ▶ **След употреба поставяйте пистолета за лепене стабилно и го изчакайте да се охлади, преди да го приберете.** Горещата дюза може да предизвика щети и/или изгаряния.
- ▶ **При неправилно използване от акумулаторна батерия от нея може да изтече електролит.** Избягвайте контакта с него. Ако въпреки това на кожата Ви попадне електролит, изплакнете мястото обилно с вода. Ако електролит попадне в очите Ви, незабавно се обърнете за помощ към очен лекар. Електролитът може да предизвика изгаряния на кожата.

Указания за безопасна работа със зарядни устройства



Предпазвайте зарядното устройство от дъжд и овлажняване. Проникването на вода в зарядното устройство увеличава опасността от токов удар.

- ▶ **Зареждайте само литиево-йонни акумулаторни батерии на Бош или литиево-йонни акумулаторни батерии, вградени в продукти на Бош.** Номиналното напрежение на акумулаторната батерия трябва да съответства на това на зарядното устройство. В противен случай съществува опасност от пожар и експлозия.
- ▶ **Поддържайте зарядното устройство чисто.** Съществува опасност от възникване на токов удар вследствие на замърсяване на зарядното устройство.
- ▶ **При повреждане и неправилна експлоатация от акумулаторната батерия могат да се отделят пари.** Проветрете помещението и, ако се почувствате неразположени, потърсете лекарска помощ. Парите могат да раздразнят дихателните пътища.

48 | Български

Описание на продукта и възможностите му

Предназначение на електроинструмента

Пистолетът за лепене е предназначен за залепване без ползване на разтворители, напр. на хартия, картон, корк, дърво, кожа, текстил, пенопласти, пластмаси (без PE, PP, PTFE, Styropor® и мек PVC), керамика, порцелан, метал, стъкло и каменни материали.

Изобразени елементи

Номерирането на изобразените компоненти се отнася до фигурите на пистолета за лепене на графичните страници.

- 1 Дюза
- 2 Силиконова капачка
- 3 Бутон за изтласкване
- 4 Стик лепило*
- 5 Пълнител
- 6 Светлин индикатор за нагряване
- 7 Пусков прекъсвач
- 8 Индикатор за състоянието на акумулаторната батерия
- 9 Кулпунг на зарядното устройство
- 10 Кулпунг за щекера на зарядното устройство

*Изобразените на фигурите и описаните допълнителни приспособления не са включени в стандартната окомплектовка на уреда. Изчерпателен списък на допълнителните приспособления можете да намерите съответно в каталога ни за допълнителни приспособления.

Технически данни

Акумулаторен пистолет за лепене		РКР 3,6 LI
Каталожен номер		3 603 B64 6..
Време за нагряване	s	прибл. 15
Работна температура	°C	прибл. 170
Диаметър на стиковете лепило	mm	∅ 7
Дължина на стиковете лепило	mm	150
Маса съгласно EPTA-Procedure 01/2003	kg	0,3
Акумулаторна батерия		Литиево-йонна
Номинално напрежение	V=	3,6
Капацитет	Ah	1,5
Брой на клетките в акумулаторната батерия		1
Продължителност на работа с едно зареждане (съгласно методика за изпитване на Бош)	min	прибл. 30 (съответства на изразходването на прибл. 6 стика за лепене)

Зарядно устройство

Каталожен номер		2 609 120 4..
Време за зареждане	h	3,0–4,0
Зарядно напрежение	V=	5
Заряден ток	mA	500
Допустим температурен диапазон на зареждане	°C	+5 ... +40
Маса съгласно EPTA-Procedure 01/2003	kg	0,1
Клас на защита		□/II

Монтиране

Зареждане на акумулаторната батерия (вижте фиг. А)

► **Внимавайте за напрежението на захранващата мрежа!** Напрежението на захранващата мрежа трябва да съответства на данните, написани на табелката на зарядното устройство. Зарядни устройства, обозначени с 230 V, могат да бъдат захранвани и с 220 V.

Акумулаторната батерия се доставя частично заредена.

За да осигурите пълната производителност на акумулаторната батерия, преди пускане в експлоатация я заредете напълно (в продължение на не по-малко от 2–3 часа).

По време на зареждане пистолетът за лепене не може да бъде използван; ако пистолетът за лепене не работи, докато се зарежда, това не е указание, че е повреден.

Литиево-йонната акумулаторна батерия може да бъде зареждана по всяко време, без това да съкращава дълготрайността ѝ. Прекъсване на зареждането също не ѝ вреди.

Литиево-йонната акумулаторна батерия е защитена срещу дълбоко разреждане от системата «Electronic Cell Protection (ECP)». Когато акумулаторната батерия е разредена, пистолетът за лепене се изключва от предпазен прекъсвач: лепилото спира да се нагрява.

Светлин индикатор			
червено		зелено	Значение
–		●	Акумулаторната батерия се зарежда
–		○	Акумулаторната батерия е заредена напълно
●		–	Акумулаторната батерия разполага с по-малко от 30 % от капацитета си и трябва да бъде заредена
○		–	Акумулаторната батерия е разредена докрай

● мигане ○ непрекъснато светене

– Включете щепсела на зарядното устройство в контакта и щекера 9 в кулпунга 10.

Когато продължително време не използвате зарядното устройство, го изключвайте от захранващата мрежа.

► **Предпазвайте зарядното устройство от навлажняване!**

Спазвайте указанията за бракуване.

Работа



Включване



Включване

За да пестите енергия, включвайте пистолета за лепене само когато го ползвате.

- За **включване** натиснете и задръжте пусковия прекъсвач **7**, докато светлинният индикатор **6** започне да свети със зелена светлина.

Светлинен индикатор за нагряване

 зелено	Значение
	Лепилото се нагрява
за припл. 15 s	
	Пистолетът за лепене е готов за работа

 мигане  непрекъснато светене

Изключване

- За **изключване** натиснете пусковия прекъсвач **7**, докато светлинният индикатор за нагряване **6** угасне.

Автоматично изключване:

Упътване: Ако пистолетът за лепене не бъде използван в продължение на 5 минути, се изключва автоматично.

- Включете отново пистолета за лепене и проверете индикатора за степента на зареденост на батерията **8**. Ако светодиода светне краткотрайно с червена светлина, акумулаторната батерия трябва да бъде заредена.
- **След употреба поставяйте пистолета за лепене стабилно и го изчакайте да се охлади, преди да го приберете.** Горещата дюза може да предизвика щети и/или изгаряния.

Указания за работа

- **Пазете хора и животни от горещото лепило и върха на дюзата.** Лепилото и върха на дюзата 170 °C се нагряват, съществува опасност от изгаряния. Ако горещо лепило попадне върху кожата, незабавно охладете мястото с обилна струя студена вода. Не се опитвайте да премахнете лепилото от кожата.

Използвайте само лепила, които са в списъка на препоръчаните от производителя на пистолета за лепене (вижте страница 3).

Залепените детайли могат да се отделят под действие на влага.

Подготовка за лепене

Залепваните повърхности трябва да са чисти, сухи и обезмаслени.

Ако материалът е чувствителен към високи температури, предварително го изпробвайте чрез залепване на пробен образец.

Материали, които отнемат топлината на лепилото бързо, напр. метали, трябва предварително да бъдат подгрявани, напр. с пистолет за горещ въздух.

Околната температура и залепваните детайли не трябва да са по-студени от + 5 °C и по-топли от + 50 °C.

Материали, които отнемат топлината на лепилото бързо, напр. метали, трябва предварително да бъдат подгрявани, напр. с пистолет за горещ въздух.

Лепене

- Вкарайте отзад в пистолета за лепене стик лепило **4**, подходящ за залепвания материал.
- Включете пистолета за лепене и изчакайте да се нагрее (вижте «Включване», страница 49). След припл. 15 секунди пистолетът за лепене е готов за работа.
- Натиснете с умерен натиск бутона за подаване на лепило **3**.
- Нанесете едностранно лепило (вижте също «Указания за работа», страница 49).
- След нанасяне на лепилото притиснете веднага залепваните детайли един към друг. В този момент все още е възможно коригиране на сглобката. След припл. 2 минути охлаждане съединението достига оптималната си здравина.

Указания за работа

Материал/детайл	Препоръка
дълги детайли с голяма повърхност	нанесете лепило на точки
гъвкави материали (напр. текстил)	нанесете лепилото по линия

Отстранявайте остатъци от лепилото след иззиване с тъп предмет. При необходимост съединението може да бъде разглобено отново чрез нагряване.

- **Не използвайте леснозапалими разтворители за почистване на залепваните повърхности.** Вследствие допира до нагорещеното лепило остатъци от разтворителите могат да се възпламенят или да предизвикат отделянето на вредни пари.

Полепнало по дрехи лепило не може да бъде премахнато. Мястото на съединението може да бъде боядисвано.

50 | Български

Грешки – причини за възникване и начини за отстраняването им

Проблем	Причина	Отстраняване
Не се подава лепило.	Стикът лепило е свършил.	Заредете нов стик лепило.
	Диаметърът на стика лепило е твърде голям или твърде малък.	Използвайте препоръчаните оригинални стикове лепило.
	Стикът лепило е твърде къс.	Използвайте препоръчаните оригинални стикове лепило. Заредете следващ стик лепило.
Стикът лепило пада от пистолета за лепене.	Диаметърът на стика лепило е твърде малък.	Използвайте препоръчаните оригинални стикове лепило.
Продължително време за остатъчно изтичане, респ. капене след прекратяване на подаването.	Температурата на топене на ползания стик лепило е твърде ниска.	Използвайте препоръчаните оригинални стикове лепило.
Пистолетът за лепене капе без спусъкът да е натиснат.	Температурата на топене на ползания стик лепило е твърде ниска.	Използвайте препоръчаните оригинални стикове лепило.
Подаването е блокирано вследствие на обратно изтичане на лепило.	Диаметърът на стика лепило е твърде малък. <i>и/или</i> Температурата на топене на ползания стик лепило е твърде ниска.	Използвайте препоръчаните оригинални стикове лепило.
Лепилото не изтича равномерно.	Температурата на топене на ползания стик лепило е твърде ниска.	Изчакайте пистолетът за лепене да се загрее.
	Подаването не е равномерно.	Натискайте лоста за подаване бавно и равномерно.
Залепваната повърхност държи само на едно място.	Лепилото е изстигнало частично преди притискането на сглобяваните детайли.	Притискайте сглобяваните детайли по-бързо.
		Лепилото не се разстила по повърхността, стои на точки.
		Нагрейте предварително залепваната повърхност с пистолет за горещ въздух.
След изстигането съединението се разпада.	Залепваните повърхности са омаслени или твърде гладки.	Обезмаслете залепваните повърхности или увеличете грапавостта им.
	Залепваните повърхности са прашни.	Почистете залепваните повърхности.
	Залепваните детайли са от неподходящ материал.	Ползваното лепило не е подходящо. Използвайте специално лепило.
Залепени плочки в мокри помещения се разлепят.	В залепеното съединение прониква влага.	Ползваното лепило не е подходящо. Използвайте специално лепило на циментова основа.
Залепени подметки на обувки се разлепят.	През кожата преминава влага и прониква в мястото на съединението.	Ползваното лепило не е подходящо. Използвайте специално лепило.
При повдигане на пистолета за лепене в края на нанасяния слой лепило се образуват «тънки нишки».	При прекратяване на нанасянето на лепило все още е натиснат лоста за подаване.	Малко преди отделяне на пистолета за лепене отпуснете лоста за подаване.
	Лепилото от дюзата не е обрано.	В края на нанасяния слой оберете останалото лепило от дюзата, като я притиснете към повърхността и я издърпате.
Детайлът се разтапя.	Детайлът е направен от материал с ниска температура на топене, напр. пенопласт от стирол.	Ползваното лепило не е подходящо. Използвайте специално лепило.

Проблем	Причина	Отстраняване
Изгаряния по пръстите при залепване.	При нанасяне по хартия лепилото се просмуква.	Не дръжте детайла на ръка. Извършете залепването върху термоустойчива силиконова основа.
	При нанасяне върху плат лепилото се просмуква.	Не дръжте детайла на ръка. Извършете залепването върху термоустойчива силиконова основа.
	Нагорещен метален детайл.	Не дръжте детайла на ръка. Извършете залепването върху термоустойчива силиконова основа. Застопорете детайла.

Поддържане и сервиз

Поддържане и почистване

- ▶ **Внимание! Преди почистване или техническо обслужване изключвайте пистолета за лепене.**
- ▶ **Поддържайте пистолета за лепене чист, за да работите качествено и сигурно.**

Стик лепило 4, поставен в пистолета за лепене, не може да бъде изваден назад.

След като лепилото се втвърди, можете да го отстраните с тъп предмет. Не използвайте разтворители.

Сервиз и технически съвети

Моля, когато се обръщате с въпроси към представителите на Бош, винаги посочвайте 10-цифрения каталожен номер, изписан на табелката на пистолета за лепене или на зарядното устройство.

Отговори на въпросите си относно ремонта и поддръжката на Вашия продукт можете да получите от нашия сервизен отдел. Монтажни чертежи и информация за резервни части можете да намерите също на адрес:

www.bosch-pt.com

Екипът на Бош за технически съвети и приложения ще отговори с удоволствие на въпросите Ви относно нашите продукти и допълнителните приспособления за тях.

Роберт Бош ЕООД – България

Бош Сервиз Център
Гаранционни и извънгаранционни ремонти
бул. Черни връх 51-Б
FPI Бизнес център 1407
1907 София
Тел.: (02) 9601061
Тел.: (02) 9601079
Факс: (02) 9625302
www.bosch.bg

Транспортиране

Включените в комплектовката литиево-йонни акумулаторни батерии са в обхвата на изискванията на нормативните документи, касаещи продукти с повишена опасност. Акумулаторните батерии могат да бъдат транспортирани от потребителя на публични места без допълнителни разрешения.

При транспортиране от трети страни (напр. при въздушен транспорт или ползване на куриерски услуги) има специални изисквания към опаковането и обозначаването им. За целта се консултирайте с експерт в съответната област. Изпращайте акумулаторни батерии само ако корпусът им не е повреден. Изолирайте открити контактни клеми с лепящи ленти и опаковайте акумулаторните батерии така, че да не могат да се изместват в опаковката си. Моля, спазвайте също и допълнителни национални предписания.

Бракуване



С оглед опазване на околната среда пистолетът за лепене, зарядното устройство, приспособленията и опаковките трябва да се предават за опазване на съдържачите се в тях суровини.

Не изхвърляйте пистолета за лепене, зарядното устройство, акумулаторни или обикновени батерии при битовите отпадъци!

Само за страни от ЕС:



Съгласно Европейска директива 2012/19/ЕС относно излязла от употреба електрическа и електронна апаратура и съгласно Европейска директива 2006/66/ЕО акумулаторни или обикновени батерии, които не могат да се използват повече, трябва да се събират отделно и да бъдат подлагани на подходяща преработка за оползотворяване на съдържачите се в тях суровини.

Акумулаторни или обикновени батерии:

- ▶ **Допуска се изваждането на вградените акумулаторни батерии само за да бъдат предадени на вторични суровини.** При отварянето на корпуса на пистолета за лепене той може да бъде повреден.

Разредете акумулаторната батерия, докато светлинният индикатор 8 светне с червена светлина. Развийте всички винтове на корпуса и го отворете. Разкачете клемите на акумулаторната батерия и я извадете.

52 | Македонски

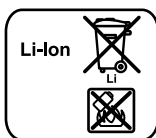
**Li-Ion:**

Моля, спазвайте указанията в раздел «Транспортиране», страница 51.

Правата за изменения запазени.

Македонски

Безбедносни напомени



Прочитайте ги сите напомени и упатства за безбедност. Грешките настанати како резултат од непридржување до

безбедносните напомени и упатства може да предизвикаат електричен удар, пожар и/или тешки повреди.

- ▶ **Овој пиштоли за лепење и овој полнач не се предвидени за користење од страна на деца и лица со ограничени физички, сензорни или ментални способности или недоволно знаење и искуство. Овој пиштоли за лепење и овој полнач може да ги користат деца над 8 години и лица со намалени физички, сензорни и ментални способности или недоволно искуство и знаење, доколку се под надзор од лица одговорни за нивната безбедност или се подучени за безбедно ракување со пиштолот за лепење и полначот и ги разбираат опасностите кои може да произлезат од тоа. Инаку постои опасност од погрешна употреба и повреди.**

▶ **Не ги оставајте децата без надзор.** Така ќе се осигурате дека децата нема да си играат со пиштолот за лепење или полначот.

▶ **Не ги оставајте децата без надзор за време на чистењето или одржувањето на пиштолот за лепење или полначот.**

▶ Пиштолите за лепење не смее да ги користат лица кои не се запознаени со нив или не ги имаат прочитано овие упатства.

▶ Не ги оставајте децата без надзор за време на чистењето или одржувањето на пиштолот за лепење или полначот.

▶ Пред секое користење, проверете ги пиштолот за лепење, полначот, кабелот и приклучокот. Не ги користете пиштолот за лепење и полначот, доколку приметите оштетувања. Не ги отворајте сами пиштолот за лепење или полначот и оставете го на поправка кај квалификуван стручен персонал кој ќе користи само оригинални резервни делови. Оштетениот пиштол за лепење, полнач, кабел и приклучок го зголемува ризикот за електричен удар.

▶ Доколку е вклучен пиштолот за лепење, не го оставајте без надзор.



Заштитете го пиштолот за лепење од топлина, на пр. од долготрајно изложување на сончеви зраци, оган, вода и влага. Инаку, постои опасност од експлозија.

- ▶ Не ги допирајте жешката млазница и силиконското капаче. Постои опасност од изгореници.
- ▶ Пиштолите за лепење полнете ги со полначи што се препорачани исклучиво од производителот. Инаку постои опасност од пожар.
- ▶ Чаурата за полнење на пиштолот за лепење и приклучокот за полначот држете ги подалеку од канцелариски спојувалки, клучеви, железни пари, клинци, шрафови или други мали метални предмети, што може да предизвикаат премостување на контактите. Краток спој меѓу контактите може да предизвика изгореници или пожар.
- ▶ Пиштолот за лепење и полначот смее да се поправа само од страна на квалификуван стручен персонал со оригинални резервни делови. Само на тој начин ќе бидете сигурни во безбедноста на производот.
- ▶ По употребата, исклучете го пиштолот за лепење и оставете го да се олади целосно, пред да го складираат. Врелите млазници може да предизвикаат штети и/или изгореници.

► При погрешно користење, може да истече течноста од батеријата. Избегнувајте контакт со неа. Доколку случајно дојдете во контакт со течноста, исплакнете ја со вода. Доколку течноста дојде во контакт со очите, побарајте лекарска помош. Истечената течност од батеријата може да предизвика кожни иритации или изгореници.

Безбедносни напомени за полначи

 **Полначот држете го подалеку од дожд и влага.** Навлегувањето на вода во полначот го зголемува ризикот од електричен удар.

- **Полнете само Bosch литиум-јонски батерии или вградени литиум-јонски батерии во производите на Bosch.** Напонот на батеријата мора да одговара на напонот за полнење на батеријата. Инаку постои опасност од пожар и експлозија.
- **Одржувајте ја чистотата на полначот.** Доколку се извалка, постои опасност од електричен удар.
- **Доколку се оштети батеријата или не се користи правилно, од неа може да излезе пара.** Внесете свеж воздух и доколку има повредени однесете ги на лекар. Парата може да ги надразни дишните патишта.

Опис на производот и моќноста

Употреба со соодветна намена

Пиштолот за лепење е наменет за лепење без раствор на хартија, картон, плута, дрво, кожа, текстил, сунѓер, пластика (освен PE, PP, PTFE, Styropor® и мек PVC), керамика, порцелан, метал, стакло и камен.

Илустрација на компоненти

Нумерирањето на сликите со компоненти се однесува на приказот на пиштолот за лепење на графичката страница.

- 1 Млазница
- 2 Силиконско капаче
- 3 Копче за придвижување
- 4 Стик за лепење*
- 5 Отвор за стикот за лепење
- 6 Приказ на загревањето
- 7 Копче за вклучување-исклучување
- 8 Приказ за наполнетоста на батеријата
- 9 Приклучок за полнење на полначот
- 10 Отвор за приклучокот за полнење

*Опишаната опрема прикажана на сликите не е дел од стандардниот обем на испорака. Комплетната опрема може да ја најдете во нашата Програма за опрема.

Технички податоци

Батериски пиштол за лепење		PKP 3,6 LI
Број на дел/артикл		3 603 B64 6..
Време на загревање	с	околу 15
Температура на лепење	°C	околу 170
Дијаметар на стикот за лепење	мм	Ø 7
Должина на стикот за лепење	мм	150
Тежина согласно ЕРТА-Procedure 01/2003	кг	0,3
Батерија		Литиум-јонска
Номинален напон	волт и=	3,6
Капацитет	Ah	1,5
Број на батериски ќелии		1
Времетраење на работата по полнење на батерија (според постапка на тестирање на Bosch)	мин	околу 30 (одговара на обработка на околу 6 стикови за лепење)
Полнач		
Број на дел/артикл		2 609 120 4..
Време на полнење	ч	3,0–4,0
Напон на полнење на батеријата	волт и=	5
Струја за полнење	mA	500
Дозволен граници на температура за полнење	°C	+5 ... +40
Тежина согласно ЕРТА-Procedure 01/2003	кг	0,1
Класа на заштита		□/II

Монтажа

Полнење на батеријата (види слика А)

► **Внимавајте на електричниот напон!** Напонот на изворот на струја мора да одговара на оној кој е наведен на спецификационата плочка на полначот. Полначите означени со 230 волти исто така може да се користат и на 220 волти.

Батеријата се испорачува делумно наполнета.

За да обезбедите максимален капацитет на батеријата, пред првата употреба наполнете ја целосно (најмалку 2–3 часа).

Пиштолот за лепење не може да се користи за време на процесот на полнење; тој не е дефектен доколку не функционира за време на процесот на полнење.

Литиум-јонските батерии може да се наполнат во секое време, без да се намали нивниот рок на употреба.





Прекинет при полнењето не и наштетува на батеријата.



Литиум-јонската батерија е заштитена со „Електронска заштита на ќелиите (ЕСР)“ од длабинско празнење.

Доколку батеријата е испразнета, пиштолот за лепење се исклучува со заштитно коло: Смесата за лепење нема да се загрева повеќе.

54 | Македонски

Приказ за наполнетост на батеријата

црвено		зелено	Значење
-			Батеријата се полни
-			Батеријата е наполнета
		-	Батеријата има помалку од 30% од нејзиниот капацитет и треба да се наполни
		-	Батеријата е целосно испразнета

 Трепкање  Непрекинато светење

- Ставете го струјниот приклучок на полначот во сидната дозна, а приклучокот за полнење **9** во отворот **10**.

Доколку не го употребувате, извадете го полначот од струја.

► **Заштитете го полначот од влага!**

Внимавајте на напомените за отстранување.

Употреба



Ставање во употреба



Вклучување

За да заштедите енергија, вклучувајте го пиштолот за лепење само доколку го користите.

- За **ставање во употреба** притискајте на копчето за вклучување-исклучување **7** додека приказот на загревање **6** не светне зелено.

Приказ на загревањето

	зелено	Значење
		Смесата за лепење се загрева за околу 15 с.
		Пиштолот за лепење е подготвен за работа

 Трепкање  Непрекинато светење

Исклучување

- За **исклучување** притискајте на копчето за вклучување-исклучување **7** додека приказот на загревање **6** не се изгаси.

Автоматско исклучување:

Напомена: Доколку пиштолот за лепење не се користи подолго од 5 минути, тој автоматски се исклучува.

- Повторно вклучете го пиштолот за лепење и проверете го приказот за наполнетост на батеријата **8**. Доколку приказот за наполнетост на батеријата светне црвено, мора да ја наполните батеријата.

► **По употребата, исклучете го пиштолот за лепење и оставете го да се олади целосно, пред да го складирате.** Врелите млазници може да предизвикаат штети и/или изгореници.

Совети при работењето

► **Заштитете ги лицата и животните од врелата смеса за лепење и врвот на млазницата.** Смесата за лепење и врвот на млазницата 170 °C стануваат жешки, постои опасност од изгореници. Доколку со врелата смеса за лепење ја допрете кожата, држете го допреното место неколку минути под ладен млаз вода. Не се обидувајте да ја отстраните смесата за лепење од кожата.

Користете само смеса за лепење што е препорачана од производителот на пиштолот за лепење (види страна 3). Лепливиот спој може да се разложи под влијание на влага.

Подготовка за лепење

Местата на лепење мора да бидат чисти, суви и да не се замастени.

Материјалите што се лепат како и подлогата на која се работи, не смеат да бидат лесно запаливи.

Проверете ја претходно отпорноста на топлина на материјалите, на едно парче за проба.

Околната температура и деловите што се лепат не смеат да бидат со температура пониска од +5 °C и повисока од +50 °C.

Материјалите кои брзо ја ладат смесата за лепење, на пр. метали, треба претходно да се загреат со пиштол на топол воздух.

Лепење

- Во зависност од материјалот што го лепите, ставете го соодветниот стик за лепење **4** во задниот дел на пиштолот за лепење.
- Вклучете го пиштолот за лепење и оставете го да се загрее (види „Вклучување“, страна 54). По околу 15 секунди, пиштолот за лепење е подготвен за работа.
- Со рамномерен притисок притискајте на копчето за придвижување **3**.
- Нанесете ја смесата за лепење на едната страна (види и „Совети за примена“, страна 55).
- По нанесувањето на смесата за лепење, веднаш притиснете ги материјалите што треба да се залепат. Сè уште е можна корекција на местото на лепење. По околу 2 мин. време на ладење местото на лепење се стврдува.

Совети за примена

Материјал/дел што се обработува	Препорака
Долги делови за обработка со голема површина	Нанесување на смесата за лепење во вид на точки
Флексибилни материјали (на пр. текстил)	Нанесување на смесата за лепење во форма на линија

Откако ќе се олади, отстранете го вишокот од смесата за лепење со тап предмет. Местата на лепење може повторно да се одлепат со загревање.

► **Не користете запалив раствор за чистење на местата на лепење.** Вишокот на раствор може да се запали поради врелиот лепак или да создаде штетна пара.

Остатоките од смеса за лепење на облеката не може да се отстранат.

Местата на лепење може да се лакираат.

Дефект – Причини и помош

Проблем	Причина	Помош
Стикот за лепење не може да се помести.	Стикот за лепење е искористен.	Ставање нов стик за лепење.
	Дијаметарот на стикот за лепење е преголем или премал.	Користете препорачани оригинални стикови за лепење.
	Стикот за лепење е прекраток.	Користете препорачани оригинални стикови за лепење. Ставете друг стик за лепење.
Стикот за лепење испаѓа од пиштолот за лепење.	Дијаметарот на стикот за лепење е премал.	Користете препорачани оригинални стикови за лепење.
По завршување на работата, долг период на запирање на уредот одн. докапување.	Температурата на топење на стикот за лепење е прениска.	Користете препорачани оригинални стикови за лепење.
Пиштолот за лепење постојано капе без да се придвижува.	Температурата на топење на стикот за лепење е прениска.	Користете препорачани оригинални стикови за лепење.
Движењето е блокирано поради повратно капење на лепакот.	Дијаметарот на стикот за лепење е премал. и/или Температурата на топење на стикот за лепење е прениска.	Користете препорачани оригинални стикови за лепење.
Лепакот не тече рамномерно.	Температурата на топење на стикот за лепење е прениска.	Одолговлекување на времето на загревање на пиштолот за лепење.
	Придвижувањето не е рамномерно.	Активирајте го копчето за придвижување полека и рамномерно.
Залепената површина држи само на едно место.	Лепакот делумно е исушен пред да се спојат компонентите.	Побрзо залепете ги компонентите. Наместо рамен слој на лепак, нанесете точки или капки. Површината за лепење затоплете ја со фен со топол воздух.
Лепакот се раствора по ладењето.	Површината за лепење е масна или премазна.	Отстранете ја маса од површината за лепење или малку огрубете ја.
	Површината за лепење е со прав.	Исчистете ја површината за лепење.
	Материјалот за лепење не е соодветен.	Расопениот лепак не е соодветен. Употребете специјален лепак.
Залепените плочки се одлепуваат во просторот каде има влага.	Влагата продира во местото на лепење.	Расопениот лепак не е соодветен. Употребете специјален лепак со цементна основа.
Залепениот ѓон на чевлите се одлепува.	Влагата продира во кожата и го одлепува залепеното место.	Расопениот лепак не е соодветен. Употребете специјален лепак.

56 | Македонски

Проблем	Причина	Помош
Откако ќе го нанесете лепакот, при подигање на пиштолот за лепење се создаваат „конци“ од местото за лепење.	При крајот на нанесувањето на лепакот движењето е сè уште активирано.	Движењето запрете го кратко пред крајот на нанесувањето на лепакот.
	Млазницата за нанесување не е избришана.	Откако ќе го нанесете лепакот, при подигање на пиштолот за лепење од местото за лепење избришете ја млазницата од материјалот што го лепите.
Материјалот што се лепи се топи.	Материјалот што се лепи е составен од состојки што се топат на ниска топлина, на пр. стиропор.	Растопениот лепак не е соодветен. Употребете специјален лепак.
Изгореници на прстите при лепењето.	При нанесувањето на хартија, лепакот навлегува низ неа.	Не го држете материјалот за лепење во рака. Лепете на огноотпорна силиконска подлога.
	При нанесувањето на ткаенина, лепакот навлегува низ неа.	Не го држете материјалот за лепење во рака. Лепете на огноотпорна силиконска подлога.
	Загреан метален материјал за лепење.	Не го држете материјалот за лепење во рака. Лепете на огноотпорна силиконска подлога. Зацврстете го материјалот за лепење.

Одржување и сервис

Одржување и чистење

- ▶ **Внимание! Пред одржувањето или чистењето, исклучете го пиштолот за лепење.**
- ▶ **Одржувајте ја чистотата на пиштолот за лепење, за да може добро и безбедно да работите.**

Вметнатиот стик за лепење **4** не може да се извади од задниот дел на пиштолот за лепење.

Откако ќе се зацврсти смесата за лепење, може да ја отстраните со тап предмет. Не користете раствор при чистењето.

Сервисна служба и совети при користење

За сите прашања и нарачки на резервни делови, Ве молиме наведете го 10-цифрениот број од спецификационата плочка на пиштолот за лепење или полначот.

Сервисната служба ќе одговори на Вашите прашања во врска со поправката и одржувањето на Вашиот производ како и резервните делови. Експлозивен цртеж и информации за резервни делови ќе најдете на:

www.bosch-pt.com

Тимот за советување при користење на Bosch ќе ви помогне доколку имате прашања за нашите производи и опрема.

Македонија

Д.Д.Електрис
Сава Ковачевиќ 47Њ, број 3
1000 Скопје
Е-пошта: dimce.dimcev@servis-bosch.mk
Интернет: www.servis-bosch.mk
Тел./факс: 02/ 246 76 10
Моб.: 070 595 888

Транспорт

Литиум-јонските батерии подлежат на барањата на Законот за опасни материјали. Батериите може да се транспортираат само од страна на корисникот, без потреба од дополнителни квалификации.

При пренос на истите од страна на трети лица (на пр. воздушен транспорт или шпедиција) неопходно е да се внимава на специјалните напомени на амбалажата и ознаките. Во таков случај, при подготовката на пратката мора да се повика експерт за опасни супстанции.

Транспортирајте ги батериите само доколку куќиштето е нештетено. Залепете ги отворените контакти и спакувајте ја батеријата на тој начин што нема да се движи во амбалажата.

Ве молиме внимавајте на евентуалните дополнителни национални прописи.

Отстранување

 Пиштолот за лепење, полначот, опремата и амбалажите треба да се отстранат на еколошки прифатлив начин.

Не ги фрлајте пиштолот за лепење, полначот и батериите во домашната канта за губре!

Само за земји во рамки на ЕУ



Според европската регулатива 2012/19/EU електричните апарати што се вон употреба и дефектните или искористените батерии според регулативата 2006/66/EC мора одделно да се соберат и да се рециклираат за повторна употреба.

Батерији:

- ▶ **Вградената батерија смее да се извади само при отстранување на апаратот.** Со отворање на обвивката на кукиштето, пиштолот за лепење може да се уништи.

Испразнете ја батеријата, додека приказот за наполнетост на батеријата не светне **8 црвено**. Отшрафете ги сите шrafoви на кукиштето и отворете го поклопецот на кукиштето. Извадете ги приклоцоците од батеријата и извадете ја батеријата.

**Литиум-јонски:**

Ве молиме внимавајте на напомените во дел „Транспорт“, Страна 56.

Се задржува правото на промена.

Srpski**Упутства о сигурности**

Čitajte sva upozorenja i uputstva. Propusti kod pridržavanja upozorenja i uputstava mogu imati za posledicu električni udar, požar i/ili teške povrede.

- ▶ **Ovaj pištolj za lepljenje i punjač nisu predviđeni za to da ga koriste deca i lica sa ograničenim psihičkim, senzornim ili duševnim sposobnostima ili nedostatkom iskustva i znanja.** Ovaj pištolj za lepljenje i punjač mogu da koriste deca od 8 godina i lica sa ograničenim psihičkim, senzornim ili duševnim sposobnostima ili lica sa nedostatkom iskustva i znanja, ukoliko ih nadzire lice koje je odgovorno za njihovu sigurnost ili ako ih ono uputi u siguran rad sa pištoljem za lepljenje i punjačem, i ako razumeju sa time povezane opasnosti. U suprotnom postoji opasnost od pogrešnog rukovanja i povreda.

- ▶ **Nadzirite decu.** Tako se obezbedjuje da se deca ne igraju sa pištoljem za lepljenje ili uredjajem za punjenje.

- ▶ **Čišćenje i održavanje pištolja za lepljenje ili uredjaja za punjenje od stane dece nesme biti bez nadzora.**

- ▶ **Ne dopuštajte osobama da koriste pištolj za lepljenje, koje nisu upoznate sa njim ili nisu pročitale uputstva.**
- ▶ **Čišćenje i održavanje pištolja za lepljenje ili uredjaja za punjenje od stane dece nesme biti bez nadzora.**
- ▶ **Prekontrolišite pre svakog korišćenja pištolj za lepljenje, uredjaj za punjenje, kabl i utikač. Ne koristite pištolj za lepljenje i uredjaj za punjenje ako konstatujete oštećenja. Ne otvarajte pištolj za lepljenje ili uredjaj za punjenje sami i neka ih popravlja samo stručno osoblje i samo sa originalnim rezervnim delovima.** Oštećeni pištolji za lepljenje, uredjaji za punjenje, kablovi i utikači povećavaju rizik od električnog udara.
- ▶ **Ne ostavljajte uključeni pištolj za lepljenje bez nadzora.**



Zaštite pištolj za lepljenje od toplote, na primer od trajnog sunčevog zračenja, vatre, vode i tečnosti. Postoji opasnost od eksplozija.

- ▶ **Ne dodirujte vrelu mlaznicu i silikonski poklopac.** Postoji opasnost od opekotina.
- ▶ **Punite pištolj za lepljenje samo sa uredjajem za punjenje koje je preporučio proizvođač.** Inače postoji opasnost od požara.
- ▶ **Držite priključna mesta za punjenje na pištolju za lepljenje i utikač za punjenje uredjaja za punjenje dalje od kancelarijskih spajalica, novčića, igli, zavrtnja ili drugih malih metalnih predmeta koji bi mogli prouzrokovati premošćavanje kontakta.** Kratak spoj između kontakata može imati za posledicu opekotine ili požar.
- ▶ **Neka Vaš pištolj za lepljenje i uredjaj za punjenje popravlja samo stručno osoblje i samo sa originalnim rezervnim delovima.** Time se obezbedjuje, da ostane sačuvana sigurnost proizvoda.
- ▶ **Ostavite pištolj za lepljenje posle upotrebe na sigurnom i neka se potpuno ohladi, pre nego ga spakujete.** Vrela mlaznica može prouzrokovati štete i/ili paljevine.
- ▶ **Kod pogrešne primene može tečnost da izadje iz akku.** Izbegavajte kontakt sa njom. Kod slučajnog kontakta isperite sa vodom. Ako tečnost dospe u oči, iskoristite i dodatnu lekarsku pomoć. Tečnost baterije koja izlazi može voditi nadražajima kože ili opekotinama.

Sigurnosna uputstva za uredjaje za punjenje

Držite aparat za punjenje što dalje od kiše i vlage. Prodiranje vode u aparat za punjenje povećava rizik od električnog udara.

58 | Srpski

- ▶ **Punite samo Bosch Li-jonske akumulatore ili Li-jonske akumulatore ugradjene u Bosch-proizvode. Napon akumulatora mora odgovarati naponu punjenja akumulatora uredjaja za punjenje.** Inače postoji opasnost od požara i eksplozije.
- ▶ **Držite aparat za punjenje čist.** Prljanjem aparata postoji opasnost od električnog udara.
- ▶ **Kod oštećenja i nestručne upotrebe akumulatora mogu izlaziti pare. Dovedite svež vazduh i potražite lekara ako dodje do tegoba.** Para može nadražiti disajne puteve.

Opis proizvoda i rada

Upotreba prema svrsi

Pištolj za lepljenje je zamišljen za lepljenje bez rastvarača primera radi papira, kartona, plute, drveta, kože, tekstila, penastog materijala, plastike (osim PE, PP, PTFE), stiropora (R) i mekog PVC, keramike, porculana, metala, stakla i kamena.

Komponente sa slike

Numeričke oznake komponenti sa slike odnose se na prikaz pištolja za lepljenje na grafičkim stranicama.

- 1 Mlaznica
- 2 Silikonski poklopčić
- 3 Taster za pokretanje napred
- 4 Šipka za lepljenje*
- 5 Punjenje lepka
- 6 Pokazivač zagrevanja
- 7 Taster za uključivanje-isključivanje
- 8 Akku-pokazivanje stanja punjenja
- 9 Utikač za punjenje uredjaja za punjenje
- 10 Utičnica za utikač punjenja

*Prikazani ili opisani pribor ne spada u standardno pakovanje. Kompletni pribor možete da nadete u našem programu pribora.

Tehnički podaci

Akku-pištolj za lepljenje		PKP 3,6 LI
Broj predmeta		3 603 B64 6..
Vreme zagrevanja	s	ca. 15
Temperatura lepljenja	°C	ca. 170
Presek šipke za lepljenje	mm	Ø 7
Dužina šipke za lepljenje	mm	150
Težina prema EPTA-Procedure 01/2003	kg	0,3
Baterija	Li-joni	
Nominalni napon	V=	3,6
Kapacitet	Ah	1,5
Broj akumulatorskih ćelija		1
Trajanje rada po punjenju akumulatora (prema Bosch-kontroli)	min	ca. 30 (odgovara preradi od ca. 6 umetaka za lepljenje)

Uredjaj za punjenje

Broj predmeta		2 609 120 4..
Vreme punjenja	h	3,0–4,0
Napon za punjenje akumulatora	V=	5
Struja punjenja	mA	500
Dozvoljeno područje temperature punjenja	°C	+5 ... +40
Težina prema EPTA-Procedure 01/2003	kg	0,1
Klasa zaštite		□/II

Montaža

Punjenje akumulatora (pogledajte sliku A)

- ▶ **Obратите pažnju na napon mreže!** Napon strujnog izvora mora biti usaglašen sa podacima na tipskoj tablici aparata za punjenje. Aparati za punjenje označeni sa 230 V mogu da rade i sa 220 V.

Akumulator se isporučuje delimično napunjen.

Da bi obezbedili punu snagu akumulatora, napunite ga potpuno pre prve upotrebe (najmanje 2–3 sati).

Pištolj za lepljenje ne koristite za vreme punjenja, on nije u kvaru kada za vreme punjenja ne funkcioniše.

Li-jonski akumulator može da se puni u svako doba, a da ne skraćujemo životni vek. Prekidanje radnje punjenja ne šteti akumulatoru.

Li-Ionen-Akku je zaštićen od dubokog pražnjenja sa „Electronic Cell Protection (ECP)“. Kod ispražnjenog akumulatora se pištolj za lepljenje isključuje preko zaštitne veze. Lepak se više ne zagreva.

Pokazivač punjenja akumulatora

crveno		zeleno	Značenje
–		●	Akku se puni
–		○	Akku je napunjen
●		–	Akku ima manje od 30% kapaciteta i trebalo bi ga napuniti
○		–	Akku je potpuno prazan

● treperenje ○ Trajno svetlo

- Utaknite mrežni utikač uredjaja za punjenje u utičnicu i utikač za punjenje u 9 priključnicu 10.

Kod duže neupotrebe odvojite aparat za punjenje od strujne mreže.

- ▶ **Zaštite aparat za punjenje od vlage!**

Obратите pažnju na uputstva za uklanjanje djubreta.

Rad



Puštanje u rad



Uključivanje

Kako biste uštedeli energiju, pištolj za lepljenje uključujte samo ako ga koristite.

- Za **puštanje u rad** pritisakajte toliko dugo na taster za uključivanje/isključivanje **7** sve dok pokazivač zagrevanja **6** ne zasvetli zeleno.

Pokazivač zagrevanja

 zeleno	Značenje
	Lepak se zagreva
za ca. 15 s	
	Pištolj za lepljenje je spreman za rad

 treperenje  Trajno svetlo

Isključivanje

- Za **isključivanje** pritisakajte toliko dugo taster za uključivanje/isključivanje **7** sve dok se pokazivač zagrevanja **6** ne ugasi.

Automatsko isključivanje:

Uputstvo: Ako se pištolj za lepljenje ne koristi duže od 5 minuta, automatski se isključuje.

- Uključite ponovo pištolj za lepljenje i prekontrolišite pokazivač stanja punjenja akumulatora **8**. Ako pokazivač stanja punjenja akumulatora zasvetli na kratko crveno, mora se puniti akumulator.

- ▶ **Ostavite pištolj za lepljenje posle upotrebe na sigurnom i neka se potpuno ohladi, pre nego ga spakujete.** Vrela mlaznica može prouzrokovati štete i/ili paljevine.

Uputstva za rad

- ▶ **Štitite osoblje i životinje od vrelog lepka i vrha mlaznice.** Lepak i vrh mlaznice se ugriju na 170 °C, postoji opasnost od požara. Ako vreli lepak dodirne kožu, držite odgovarajuće mesto odmah nekoliko minuta ispod hladnog vodenog mlaza. Ne pokušavajte da lepilo odvojite od kože.

Upotrebljavajte samo lepilo koje je preporučio proizvođač pištolja za lepljenje (pogledajte stranicu 3).

Slepljena mesta se mogu odvojiti pod uticajem vlage.

Priprema lepljenja

Mesta za lepljenje moraju biti čista, suva i bez masti.

Materijali koje treba lepiti kao i podloga, na kojoj se radi, ne smeju se lako paliti ili goreti.

Testirajte materijale koji su osetljivi na toplotu prvo na nekog probnom radnom komadu da li su sigurni.

Okolna temperatura i komadi koji se lepe nesmeju biti hladniji od +5 °C i topliji od +50 °C.

Materijali koji lepak brzo ohlade, na primer metali, trebali bi se najpre zagrejati sa nekim pištoljem sa vrelim vazduhom.

Lepljenje

- Ubacite šipku za lepljenje koja odgovara materijalu **4** u pištolj za lepljenje odpozadi.
- Uključite pištolj za lepljenje i pustite da se ugrije (pogledajte „Uključivanje”, Stranu 59). Posle ca. 15 sekundi je pištolj za lepljenje spreman za rad.
- Pritisakajte sa umerenim pritiskom na taster za pomeranje napred **3**.
- Nanosite lepilo sa jedne strane (pogledajte i „Saveti za primenu”, Stranu 59).
- Pritisnite materijal koji treba da se lepi odmah zajedno posle nanošenja lepka. Korekcija mesta lepljenja je još moguća. Posle ca. 2 min vremena hladjenja mesto lepljenja se može oteretiti.

Saveti za primenu

Materijal/ radni komad	Preporuka
Dugi radni komadi velike površine	Naneti lepilo u vidu tačaka
fleksibilni materijali (na. primer tekstil)	Naneti lepilo u vidu linije

Uklonite ostatke lepka pošto se ohladi sa nekim tupim predmetom. Mesta lepljenja se pri potrebi mogu zagrevanjem ponovo odvojiti.

- ▶ **Ne koristite zapaljive rastvarače za čišćenje mesta za lepljenje.** Ostaci rastvarača mogu se od strane vrelog lepka zapaliti ili razviti štetna isparenja.

Ostaci lepka na odelu ne mogu se ponovo ukloniti.

Slepljena mesta se mogu lakirati.

Greške – uzroci i pomoć

Problem	Uzrok	Pomoć
Šipka lepka se ne pokreće.	Šipka lepka je potrošena.	Ubacite novu šipku lepka.
	Presek šipke za lepljenje je prevelik ili premali.	Upotrebite preporučene originalne šipke lepka.
	Šipka lepka je prekratka.	Upotrebite preporučene originalne šipke lepka. Uvucite još jednu šipku lepka.

60 | Srpski

Problem	Uzrok	Pomoć
Šipka za lepljenje ispada iz pištolja za lepljenje.	Presek šipke lepka je premali.	Upotrebite preporučene originalne šipke lepka.
Posle završetka uvlačenja sporo se uvlači odn. dugo je vreme topljenja.	Temperatura topljenja šipke lepka je premala.	Upotrebite preporučene originalne šipke lepka.
Pištolj za lepljenje stalno kaplje bez aktiviranja pomeranja napred.	Temperatura topljenja šipke lepka je premala.	Upotrebite preporučene originalne šipke lepka.
Pomeranje napred je blokirano usled izlaska lepka nazad.	Presek šipke lepka je premali. // Temperatura topljenja šipke lepka je premala.	Upotrebite preporučene originalne šipke lepka.
Lepak ne teče ravnomerno.	Temperatura topljenja šipke lepka je premala.	Sačekajte vreme zagrevanja pištolja za lepljenje.
	Pomeranje napred nije ravnomerno.	Aktivirajte polako i ravnomerno taster za pomeranje napred.
Površina lepljenja drži samo na jednom mestu.	Lepak se već delimično ohladio pre sastavljanja površina.	Radne komade brže spajati.
		Umesto površinskog nanošenja lepka nanosite lepljive tačke ili u vidu gusenice.
		Prethodno zagrejte površinu lepljenja sa duvaljkom sa vrelim vazduhom.
Lepljenje se odvaja posle hladjenja.	Površina lepljenja je masna ili glatka.	Površinu lepljenja odmastiti ili malo nahrapaviti.
	Površina lepljenja je prašnjava.	Očistiti površinu lepljenja.
	Materijal od radnog komada nije pogodan.	Topivi lepak nije pogodan. Upotrebite specijalan lepak.
Zalepljeni kalj se odvaja u vlažnim prostorijama.	Vlaga prodire ispod mesta lepljenja.	Topivi lepak nije pogodan. Upotrebite specijalan lepak na bazi cementa.
Lepljeni djonovi cipele se odvajaju.	Vlaga dopuša da koža nabubri i protiče ispod mesta lepljenja.	Topivi lepak nije pogodan. Upotrebite specijalan lepak.
Na kraju nanošenja lepka nastaju kod podizanja pištolja za lepljenje sa mesta lepljenja „končići“.	Pomeranje napred kod završetka nanošenja lepka nije aktivirano.	Kratko pre kraja nanošenja lepka podesiti pomeranje napred.
	Izlazna mlaznica nije očišćena.	Na kraju nanošenja lepka kod podizanja pištolja sa lepkom sa mesta lepljenja ostrugati mlaznicu na radnom komadu.
Radni komad se topi.	Radni komad se sastoji od materijala koji ima nisku tačku topljenja, na primer stirol pena.	Topivi lepak nije pogodan. Upotrebite specijalan lepak.
Opekotine na prstima prilikom lepljenja.	Lepak prodire kod nanošenja na papir.	Ne držite u ruci radni komad. Izvedite lepljenja na silikonskoj podlozi koja je otporna na vrelinu.
	Lepak prolazi kod nanošenja na tkaninu.	Ne držite u ruci radni komad. Izvedite lepljenja na silikonskoj podlozi koja je otporna na vrelinu.
	Zagrejani radni komad od metala.	Ne držite u ruci radni komad. Izvedite lepljenja na silikonskoj podlozi koja je otporna na vrelinu. Čvrsto steći radni komad.

Održavanje i servis

Održavanje i čiščenje

- ▶ **Pažnja! Pre radova održavanja ili čiščenja isključite pištolj za lepljenje.**
- ▶ **Držite pištolj za lepljenje čist, da bi dobro i sigurno radio.**

Jedna šipka za lepljenje koja je ubačena 4 ne može se ukloniti iz pištolja za lepljenje unazad.

Pošto je lepilo osvršlo, možete ga ukloniti sa nekim tupim predmetom. Ne upotrebljavajte sa čišćenje rastvarače.

Servisna služba i savetovanje o upotrebi

Navedite molimo kod svih pitanja i naručivanja rezervnih delova neizostavno broj predmeta sa 10 mesta prema tipskoj tablici pištolja za lepljenje ili uređaja za punjenje.

Servisna služba odgovoriće na vaša pitanja o popravcima i održavanju vašeg proizvoda i o rezervnim delovima. Uvećane crteže i informacije o rezervnim delovima možete naći na našoj adresi:

www.bosch-pt.com

Bosch tim za savetovanje o upotrebi će vam rado pomoći ako imate pitanja o našim proizvodima i priboru.

Srpski

Bosch-Service
Dimitrija Tucovića 59
11000 Beograd
Tel.: (011) 6448546
Fax: (011) 2416293
E-Mail: asbosch@EUnet.yu

Transport

Akumulatori koji sadrže litijum jon podležu zahtevima prava o opasnim materijama. Akumulatore može korisnik transportovati na putu bez drugih pakovanja.

Kod slanja preko trećih lica (na primer vazdušnih transportom ili špedicijom) mora se obratiti pažnja na posebne zahteve u pogledu pakovanja i označavanja. Ovde se mora pozvati kod pripreme komada za slanje ekspert za opasne materije.

Šaljite akumulatore samo ako kućište nije oštećeno. Odlepите otvorene kontakte i upakujte akumulator tako, da se ne pokreće u paketu.

Molimo da obratite pažnju na eventualne dalje nacionalne propise.

Uklanjanje djubreta



Pištolj za lepljenje, uređaj za punjenje, pribor i pakovanja treba odvoziti reciklaži koja odgovara zaštiti čovekove sredine.

Ne bacajte pištolj za lepljenje, uređaj za punjenje i akumulator/baterije u kućno djubre.

Samo za EU-zemlje:



Prema evropskoj smernici 2012/19/EU ne moraju više neupotrebljivi električni alati a prema evropskoj smernici 2006/66/EC moraju akumulatori/baterije koji su u kvaru ili istrošeni odvojeno da se sakupljaju i odvoze reciklaži koja odgovara zaštiti čovekove sredine.

Akku/baterije:

- ▶ **Integrirani akumulatori smeju da se uklanjaju samo kao djubre.** Otvaranjem obloge kućišta može se pištolj za lepljenje uništiti.

Praznite akumulator sve dok pokazivač stanja punjenja akumulatora ne svetli **8 crveno**. Odrvnite sve zavrtnje na kućištu i otvorite kućište. Razdvojite priključke na akumulatoru i izvadite napolje akumulator.



Li-jonska:

Molimo da obratite pažnju na uputstva u odeljku „Transport“, stranici 61.

Zadržavamo pravo na promene

Slovensko

Varnostna navodila



Preberite vsa opozorila in napotila. Napake zaradi neupoštevanja spodaj navedenih opozoril in napotil lahko povzročijo električni udar, požar in/ali težke telesne poškodbe.

- ▶ **Te lepilne pištole in polnilnika ne smejo uporabljati otroci in osebe z omejenimi fizičnimi, senzoričnimi ali duševnimi sposobnostmi ali pomanjkljivimi izkušnjami in pomanjkljivim znanjem.**

To lepilno pištolo in polnilnik lahko otroci, stari 8 let ali več, in osebe z omejenimi fizičnimi, senzoričnimi ali duševnimi sposobnostmi ali pomanjkljivimi izkušnjami in pomanjkljivim znanjem uporabljajo pod nadzorom odgovorne osebe, ki je odgovorna za njihovo varnost, ali če so seznanjeni, kako varno upo-

rabljati lepilno pištolo in polnilnik ter se zavedajo s tem povezanih nevarnosti. V nasprotnem primeru obstaja nevarnost napačne uporabe in poškodb.

- ▶ **Nadzorujte otroke.** S tem je zagotovljeno, da se otroci ne igrajo z lepilno pištolo ali polnilno napravo.
- ▶ **Otroci ne smejo čistiti in vzdrževati lepilne pištole brez nadzora.**
- ▶ **Ne dovolite, da bi pištolo za lepljenje uporabljale osebe, ki niso večše uporabe z njo ali ki niso prebrale tega navodila.**
- ▶ **Otroci ne smejo čistiti in vzdrževati lepilne pištole brez nadzora.**
- ▶ **Pred vsako uporabo preizkusite pištolo za lepljenje, polnilno napravo, kabel in vtič. Če ugotovite poškodbe na pištoli za lepljenje in polnilni napravi, ju ne vzemite v uporabo. Ne odpirajte pištole za lepljenje ali polnilne naprave. Le kvalificiranim strokovnjakom dovolite popravilo z originalnimi rezervnimi deli.** Poškodovane pištole za lepljenje, polnilne naprave, kabli in vtiči povečajo tveganje električnega udara.
- ▶ **Vključene pištole za lepljenje ne smete pustiti brez nadzora.**



Zaščitite pištolo za lepljenje pred vročino, npr. tudi pred stalnim sončnim obsevanjem, ognjem, vodo in vlažnostjo. Obstaja nevarnost eksplozije.

- ▶ **Ne dotikajte se vroče šobe in silikonskega pokrova.** Obstaja nevarnost opeklin.
- ▶ **Lepilno pištolo polnite samo s polnilnimi napravami, ki jih priporoča proizvajalec.** V nasprotnem primeru obstaja nevarnost požara.
- ▶ **Priključki za polnjenje na lepilni pištoli in polnilni vtič polnilne naprave ne smejo priti v stik s pisarniškiimi sponkami, kovanci, ključi, žebliji, vijaki ali drugimi majhnimi kovinskimi predmeti, ki bi lahko povzročili premostitev kontaktov.** Kratek stik med kontakti lahko posledično povzroči opeklino ali požar.
- ▶ **Vašo pištolo za lepljenje in polnilno napravo naj popravljajo samo kvalificirani strokovnjaki. Uporabljajte samo originalne nadomestne dele.** S tem boste zagotovili varno delovanje izdelka.
- ▶ **Pištolo za lepljenje morate po uporabi varno odložiti in pustiti, da se popolnoma ohladi, preden jo pospravite.** Vroča šoba lahko povzroči škodo in/ali opeklino.
- ▶ **V primeru napačne uporabe lahko iz akumulatorske baterije izteče tekočina. Izogibajte se kontaktu z njo. Pri naključnem kontaktu s kožo spirajte z vodo. Če pride tekočina v oko, dodatno poiščite tudi zdravniško pomoč.** Iztekajoča akumulatorska tekočina lahko povzroči draženje kože ali opeklino.

Varnostna opozorila za polnilne naprave



Zavarujte polnilnik pred dežjem ali vlago. Vdor vode v polnilnik povečuje tveganje električnega udara.

- ▶ **Polnite izključno litij-ionske akum. baterije Bosch ali litij-ionske akum. baterije, ki so vgrajene v izdelke podjetja Bosch. Napetost akum. baterije se mora skladati s polnilno napetostjo za akum. baterije polnilne naprave.** Sicer obstaja nevarnost požara in eksplozije.
- ▶ **Polnilnik naj bo vedno čist.** Zaradi umazanije lahko pride do električnega udara.
- ▶ **Če je akumulatorska baterija poškodovana ali če jo nepravilno uporabljate, lahko iz nje uhajajo pare. Poskrbite za dovod svežega zraka in pri težavah poiščite zdravnika.** Pare lahko povzročijo draženje dihalnih poti.

Opis in zmogljivost izdelka

Uporaba v skladu z namenom

Lepilna pištola je namenjena za lepljenje brez topila npr. papirja, lepenke, plute, lesa, usnja, tekstila, penaste mase, umetne mase (razen naslednjih materialov: PE, PP, PTFE, Styropor® in mehki PVC), keramike, porcelana in ploščic.

Komponente na sliki

Oštevilčenje komponent se nanaša na prikaz pištole za lepljenje na grafičnih straneh.

- 1 Šoba
- 2 Silikonski pokrov
- 3 Podajalna tipka
- 4 Lepilni vložek*
- 5 Napolnitev z lepilnimi vložki
- 6 Prikaz ogrevanja
- 7 Vključno/izključna tipka
- 8 Prikaz napoljenosti akumulatorske baterije
- 9 Vtikač v polnilniku
- 10 Puša za vtikač polnilnika

*Prikazan ali opisan pribor ni del standardnega obsega dobave. Celoten pribor je del našega programa pribora.

Tehnični podatki

Akumulatorska lepilna pištola		PKP 3,6 LI
Številka artikla		3 603 B64 6..
Čas segrevanja	s	pribl. 15
Temperatura lepljenja	°C	pribl. 170
Premer lepilnega vložka	mm	Ø 7
Dolžina lepilnega vložka	mm	150
Teža po EPTA-Procedure 01/2003	kg	0,3
Akumulator		Litijevo-ionski
Nazivna napetost	V=	3,6
Kapaciteta	Ah	1,5
Število akumulatorskih celic		1
Trajanje obratovanja glede na polnjenje akumulatorske baterije (v skladu s testnim postopkom Bosch)	min	pribl. 30 (ustreza obdelavi ca. 6 lepilnih vložkov)
Polnilnik		
Številka artikla		2 609 120 4..
Čas polnjenja	h	3,0–4,0
Polnilna napetost akumulatorja	V=	5
Polnilni tok	mA	500
Dovoljeno temperaturno področje polnjenja	°C	+5 ... +40
Teža po EPTA-Procedure 01/2003	kg	0,1
Zaščitni razred		□/II

Montaža**Polnjenje akumulatorske baterije (glejte sliko A)**

► **Upošteвайте omrežno napetost!** Napetost vira električne energije se mora ujemati s podatki na tipski ploščici naprave. Polnilnike, označene z 230 V, lahko priključite tudi na napetost 220 V.

Akumulatorsko baterijo dobavimo delno izpraznjeno.





Da bi lahko akumulatorska baterija razvila svojo polno zmogljivost, jo morate pred prvo uporabo v celoti napolniti (najmanj 2–3 ur).

Med postopkom polnjenja pištrole za lepljenje ne morete uporabljati. To pomeni, da ni okvarjena, če med postopkom polnjenja ne deluje.

Litij-ionsko akumulatorsko baterijo lahko kadarkoli napolnite, ne da bi pri tem skrajšali življenjsko dobo. Prekinitev postopka polnjenja akumulatorske baterije ne poškoduje.

Litij-ionske akumulatorske baterije so zavarovane pred globoko izpraznitvijo z „Electronic Cell Protection (ECP)“. Pri izpraznjeni akumulatorski bateriji zaščitno stikalo izklopi pištolo za lepljenje: lepilo se ne segreva več.

Prikaz polnjenja akumulatorske baterije

rdeča		zelena	Pomen
–			Akumulatorska baterija se polni
–			Akumulatorska baterija je v celoti napolnjena
		–	Akumulatorska baterija ima manj kot 30 % kapacitete in jo morate napolniti
		–	Akumulatorska baterija je do konca izpraznjena

● Utripanje ○ Trajno svetljenje

– Potisnite omrežni vtič polnilne naprave v vtičnico in vtičak **9** v priključek **10**.

V primeru daljše neuporabe ločite polnilnik od električnega omrežja.

► Zavarujte polnilnik pred vlago!



Upošteвайте navodila za odstranjevanje odsluženih naprav.

Obratovanje**Zagon****Vklop**

Da prihranite energijo, lepilno pištolo vključite le, ko jo potrebujete.

– Za **zagon** pritisnite tako dolgo na vklopno/izklopno tipko **7**, da bo prikaz ogrevanja **6** zasvetil zeleno.

Prikaz ogrevanja

	zelena	Pomen
		Lepilo se segreje
za pribl. 15 s		
		Pištola za lepljenje je pripravljena za obratovanje

● Utripanje ○ Trajno svetljenje

Izklop

– Za **izklop** pritisnite tako dolgo na vklopno/izklopno tipko **7** da bo prikaz ogrevanja **6** ugasnil.

Avtomatski izklop:

Opozorilo: Če pištole za lepljenje več kot 5 minut ne uporabljate, se avtomatsko izklopi.

– Ponovno vklopite pištolo za lepljenje in preverite prikaz napoljenosti akumulatorske baterije **8**.

Če sveti prikaz napoljenosti akumulatorske baterije za kratek čas rdeče, morate akumulatorsko baterijo napolniti.

► **Pištola za lepljenje morate po uporabi varno odložiti in pustiti, da se popolnoma ohladi, preden jo pospravite.** Vroča šoba lahko povzroči škode in/ali opekline.

64 | Slovensko

Navodila za delo

- **Zavarujte osebe in živali pred vročim lepilom in konico šobe.** Lepilo in konica šobe se segrejeta na 170 °C, obstaja nevarnost opeklin. Če se vroče lepilo dotakne kože, morate prizadeto mesto takoj za nekaj minut spirati pod tekočo mrzlo vodo. Lepila ne poskušajte odstraniti s kože.

Uporabljajte le tista lepila, ki jih proizvajalec pištole priporoča (glejte stran 3).

Lepilni spoji se lahko pod vplivom vlage sprostijo.

Priprava lepljenja

Lepilna mesta morajo biti čista, suha in brez maščobe.

Materiali ter podloga, na kateri delate, ne smejo biti loahko vnetljive ali gorljive.

Predtem preverite primernost materialov na občutljivost glede vročine na preizkusnem obdelovancu.

Temperatura okolice in obdelovanci ne smejo biti hladnejši kot +5 °C in ne toplejši kot +50 °C.

Materiale, ki se hitro ohladijo, npr. kovine, morate najprej predgreti s pištolo za vroč zrak.

Lepljenje

- Od zadaj namestite lepilni vložek **4**, ki ustreza materialu.
- Vključite pištolo za lepljenje in pustite, da se segreje (glejte „Vključ“, stran 63).
Po pribl. 15 sekundah je pištola za lepljenje pripravljena za obratovanje.
- Z zmerno močjo pritisčajte na podajalno tipko **3**.
- Enostransko nanesite lepilo (glejte tudi „Nasveti za uporabo“, stran 64).
- Materiale, ki jih želite zlepiti, stisnite po nanosu lepila takoj skupaj. Sedaj je zlepljena mesta še možno korigirati. Po ohlajevanju pribl. 2 min lahko lepilno mesto obremenite.

Nasveti za uporabo

Material/obdelovavec	Priporočilo
Dolgi obdelovanci, z veliko površino	Lepilo nanestite točkasto
Fleksibilni materiali (npr. tekstil)	Lepilo nanestite v obliki črte

Po ohladitvi odstranite ostanke lepila s topim predmetom. Zlepljena mesta lahko po potrebi ločite s segrevanjem.

- **Ne uporabljajte gorljivih topil za čiščenje lepilnih mest.** Ostanke topil bi se lahko zaradi vročega lepila vžali ali razvili škodljive pline.

Ostanke lepila na oblačilu se ne morejo več odstraniti.

Lepilna mesta lahko prelakirate.

Napake – Vzroki in pomoč

Problem	Vzrok	Pomoč
Lepilni vložek se ne transportira.	Lepilni vložek je porabljen.	Namestite nov lepilni vložek.
	Premer lepilnega vložka je prevelik ali premajhen.	Uporabljajte originalne lepilne vložke.
	Lepilni vložek je prekratek.	Uporabljajte originalne lepilne vložke. Namestite še en lepilni vložek.
Lepilni vložek pade iz lepilne pištole.	Premer lepilnega vložka je premajhen.	Uporabljajte originalne lepilne vložke.
Po končanju potiskanja še dolgo deluje naprej oz. kaplja naprej.	Talilna temperatura lepilnega vložka je prenizka.	Uporabljajte originalne lepilne vložke.
Lepilna pištola stalno kaplja brez aktiviranja pomika.	Talilna temperatura lepilnega vložka je prenizka.	Uporabljajte originalne lepilne vložke.
Pomik je blokiran zaradi izstopanja lepila zadaj.	Premer lepilnega vložka je premajhen. <i>in/ali</i> Talilna temperatura lepilnega vložka je prenizka.	Uporabljajte originalne lepilne vložke.
Neenakomerno iztekanje lepila.	Talilna temperatura lepilnega vložka je prenizka.	Počakajte, da se čas za segrevanje lepilne pištole konča.
	Neenakomeren pomik.	Počasi in enakomerno aktivirajte tipko za pomik.

Problem	Vzrok	Pomoč
Lepilna površina drži le na enem mestu.	Delna ohladitev lepila pred združitvijo komponent.	Hitreje združite obdelovanca. Namesto nanosa lepila po celotni površini namestite lepilne točke ali v obliki gosnice. Lepilno površino poprej segrejte z ventilatorjem za vroč zrak.
Lepljenje se sprostí po ohladitvi.	Lepilna površina je premastna ali preveč spolzka.	Odstranite maščobo z lepilne površine ali jo naredite hrapavo.
	Lepilna površina je naprašena.	Očistite lepilno površino.
	Neprimerni material obdelovanca.	Neprimerno tališno lepilo. Uporabite posebno lepilo.
Sprostitev zlepljenih ploščic v vlažnih prostorih-	Vlaga pod lepilnim mestom.	Neprimerno tališno lepilo. Uporabite posebno lepilo na osnovi cementa.
Sprostitev zlepljenih podplatov na čevljih.	Zaradi vlage je usnje nabrekli in se infiltriralo pod lepilnim mestom.	Neprimerno tališno lepilo. Uporabite posebno lepilo.
Na koncu nanašanja lepila nastanejo „niti“ pri dvigovanju lepilne pištole z lepilnega mesta.	Po končanju nanašanja lepila je pomik še vedno aktiviran.	Tik pred končanjem nanašanja lepila prenehajte s pomikanjem.
	Niste obrisali izhodne šobe.	Na koncu nanašanja lepila morate po dvigu z lepilnega mesta obrisati šobo na obdelovancu.
Obdelovanec se topi.	Obdelovanec sestoji iz materiala z nizkim tališčem, npr. pene iz stirena.	Neprimerno tališno lepilo. Uporabite posebno lepilo.
Opekline na prstih pri zlepljenju.	Pri nanosu prodor lepila skozi papir.	Obdelovanca ne smete držati v rokah. Lepljenje izvajajte na silikonski podlogi, ki je obstojna pred vročino.
	Pri nanosu prodor lepila skozi tkanino.	Obdelovanca ne smete držati v rokah. Lepljenje izvajajte na silikonski podlogi, ki je obstojna pred vročino.
	Segret obdelovanec iz kovine.	Obdelovanca ne smete držati v rokah. Lepljenje izvajajte na silikonski podlogi, ki je obstojna pred vročino. Vpnite obdelovanec.

Vzdrževanje in servisiranje

Vzdrževanje in čiščenje

- **Pozor! Pred opravili vzdrževanja ali čiščenja morate pištole za lepljenje izklopiti.**
- **Za dobro in varno delovanje morate poskrbeti za to, da bo pištola za lepljenje vselej čista in suha.**

Vstavljenega lepilnega vložka 4 iz pištole za lepljenje ne morete odstraniti v smer nazaj.

Ko se je lepilo strdilo, ga lahko odstranite s topim predmetom. Za čiščenje ne uporabljajte topil.

Servis in svetovanje o uporabi

Pri vseh vprašanih in naročilih nadomestnih delov morate nujno navesti desetmestno številko izdelka s tipske tablice pištole za lepljenje ali polnilne naprave.

Servis Vam bo dal odgovore na Vaša vprašanja glede popravila in vzdrževanja izdelka ter nadomestnih delov. Risbe razstavljenega stanja in informacije o nadomestnih delih se nahajajo tudi na spletu pod:

www.bosch-pt.com

Skupina svetovalcev o uporabi podjetja Bosch Vam bo z veseljem v pomoč pri vprašanih o naših izdelkih in njihovega pribora.

Slovensko

Top Service d.o.o.
Celovška 172
1000 Ljubljana
Tel.: (01) 519 4225
Tel.: (01) 519 4205
Fax: (01) 519 3407

Transport

Priložene litij-ionske akumulatorske baterije so podvržene zahtevam zakona o nevarnih snoveh. Uporabnik lahko akumulatorske baterije brez nadaljnjih pogojev transportina na cesti. Pri pošiljkah s strani tretjih (npr.: zračni transport ali špedicija) se morajo upoštevati posebne zahteve glede embalaže in označitve. Pri pripravi odpreme mora biti obvezno nujno vključen strokovnjak za nevarne snovi.

Akumulatorske baterije pošiljajte samo, če je ohišje nepoškodovano. Prelepite odprte kontakte in zapakirajte akumulatorske baterije tako, da se v embalaži ne premika.

Prosimo upoštevajte tudi morebitne druge nacionalne predpise.

Odlaganje



Pištolu za lepljenje, polnilno napravu, pribor in emblažo morate reciklirati v skladu z varstvom okolja.

Pištole za lepljenje, polnilne naprave in akumulatorskih baterij/baterij ne smete odvreči med hišne odpadke!

Samo za države EU:



V skladu z Direktivo 2012/19/EU se morajo električna orodja, ki niso več v uporabi ter v skladu z Direktivo 2006/66/ES morate okvarjene ali obrabljene akumulatorske baterije/baterije zbirati ločeno in jih okolju prijazno reciklirati.

Akumulatorji/baterije:

- **Integrirane akumulatorske baterije smete odstraniti samo, ko jih odstranite med odpadke.** Z odpiranjem okrova ohišja lahko pištolo za lepljenje uničite.

Izpraznite akumulatorsko baterijo, tako da prikaz napolnjeno-sti **8** zasveti **rdeče**. Odvijte vse vijake z ohišja in ga odprite. Smetite priključke na akumulatorski bateriji in jo vzemite ven.



Li-Ion:

Prosimo upoštevajte navodila v odstavku „Transport“, stran 65.

Pridržujemo si pravico do sprememb.

Hrvatski

Upute za sigurnost



Treba pročitati sve napomene o sigurnosti i upute. Ako se ne bi poštivale napomene o sigurnosti i upute to bi moglo uzrokovati strujni udar, požar i/ili teške ozljede.

- **Ovaj pištolj za lijepljenje ne smiju koristiti djeca i osobe s ograničenim fizičkim, osjetilnim i mentalnim sposobnostima ili nedostatnim iskustvom i znanjem.**

Ovaj pištolj za lijepljenje smiju koristiti djeca starija od 8 godina i osobe s ograničenim fizičkim, osjetilnim ili mentalnim sposobnostima ili osobe s nedostatnim iskustvom i znanjem ako ih nadzire osoba odgovorna za njihovu sigurnost i ako

ih uputi u sigurno rukovanje s ventilatorom na vrući zrak. U suprotnom postoji opasnost od pogrešnog rukovanja i ozljeda.

- **Obratite pozornost na djecu.** Na taj ćete način biti sigurni da se djeca neće igrati s pištoljem za lijepljenje ili punjačem.
- **Čišćenje i održavanje pištolja za lijepljenje ili punjača ne smiju izvoditi djeca bez nadzora odrasle osobe.**
- **Ne dopustite da sa pištoljem za lijepljenje rukuju osobe koje s njim nisu upoznate ili koje nisu pročitale upute za rukovanje.**
- **Čišćenje i održavanje pištolja za lijepljenje ili punjača ne smiju izvoditi djeca bez nadzora odrasle osobe.**
- **Prije svake uporabe kontrolirajte pištolj za lijepljenje, punjač, kabel i utikač.** Pištolj za lijepljenje i punjač ne koristite ako bi se na njima pojavila oštećenja. Sami ne otvarajte pištolj za lijepljenje i punjač i dajte ga na popravak samo kvalificiranom stručnom osoblju i samo sa originalnim rezervnim dijelovima. Oštećeni pištolj za lijepljenje, punjač, kabel i utikač povećavaju opasnost od strujnog udara.
- **Uključen pištolj za lijepljenje ne ostavljajte bez nadzora.**



Pištolj za lijepljenje zaštitite od izvora topline, npr. od stalnog Sunčevog zračenja, vatre, vode i vlage. Postoji opasnost od eksplozije.

- **Ne dodirujte zagrijanu sapnicu i silikonsku kapicu.** Postoji opasnost od opekline.
- **Pištolj za lijepljenje puniti samo punjačima koje je preporučio proizvođač.** Inače postoji opasnost od požara.
- **Utičnice za punjenje na pištolju za lijepljenje i na punjaču držite dalje od uredskih spajalica, kovanica, ključeva, čavala, vijaka ili ostalih sitnih metalnih predmeta koji bi mogli prouzročiti premoštenje kontakata.** Kratki spoj između kontakata može rezultirati opeklinama ili požarom.
- **Pištolj za lijepljenje dajte na popravak samo kvalificiranom stručnom osoblju i samo sa originalnim rezervnim dijelovima.** Time će ostati zadržana sigurnost proizvoda.
- **Pištolj za lijepljenje nakon uporabe odložite na sigurno mjesto i ostavite ga da se do kraja ohladi prije spremanja.** Zagrijana sapnica može prouzročiti štete i/ili opekline.
- **Kod pogrešne primjene iz aku-baterije može isteći tekućina.** Izbjegavajte kontakt s ovom tekućinom. Kod slučajnog kontakta ugroženo mjesto treba isprati vodom. Ako bi ova tekućina dospjela u oči, zatražite pomoć liječnika. Istekla tekućina iz aku-baterije može dovesti do nadražaja kože ili opekline.

Upute za sigurnost za punjače



Punjač držite dalje od kiše ili vlage. Prodiranje vode u punjač povećava opasnost od električnog udara.

- ▶ **Punite samo Bosch Li-ionske aku-baterije ili u Bosch proizvodima ugrađene Li-ionske au-baterije. Napon aku-baterije mora odgovarati naponu punjenja aku-baterije, punjača.** Inače postoji opasnost od požara i eksplozije.
- ▶ **Punjač održavajte čistim.** Zbog zaprljanosti postoji opasnost od električnog udara.
- ▶ **Kod oštećenja i nestručne uporabe aku-baterije mogu se pojaviti pare. Dovedite svjež zrak i u slučaju poteškoća zatražite pomoć liječnika.** Pare mogu nadražiti dišne putove.

Opis proizvoda i radova

Uporaba za određenu namjenu

Pištolj za lijepljenje namijenjen je za lijepljenje bez otapala, npr. papira, kartona, pluta, drva, kože, tekstila, pjenoplasta, plastičnih masa (osim PE, PP, PTFE, Styropor® i mekog PVC-a), keramike, porculana, metala, stakla i kamena.

Prikazani dijelovi uređaja

Numeracija prikazanih komponenta odnosi se na prikaz pištolja za lijepljenje na stranicama sa slikama.

- 1 Sapnica
- 2 Silikonska kapica
- 3 Tipka za posmak
- 4 Štapić za lijepljenje*
- 5 Punjenje štapića za lijepljenje
- 6 Pokazivač zagrijavanja
- 7 Tipka za uključivanje/isključivanje
- 8 Pokazivač stanja napunjenosti aku-baterije
- 9 Utikač punjača
- 10 Utičnica za utikač punjenja

*Prikazan ili opisan pribor ne pripada standardnom opsegu isporuke. Potpuni pribor možete naći u našem programu pribora.

Tehnički podaci

Akumulatorski pištolj za lijepljenje		PKP 3,6 LI
Kataloški br.		3 603 B64 6..
Vrijeme zagrijavanja	s	cca. 15
Temperatura lijepljenja	°C	cca. 170
Promjer štapića za lijepljenje	mm	Ø 7
Dužina štapića za lijepljenje	mm	150
Težina odgovara EPTA-Procedure 01/2003	kg	0,3
Aku-baterija		Li-ionska
Nazivni napon	V=	3,6
Kapacitet	Ah	1,5
Broj aku-ćelija		1
Trajanje rada za svako punjenje aku-baterije (prema Bosch postupcima ispitivanja)	min	cca. 30 (odgovara potrošnji cca. 6 štapića za lijepljenje)

Punjač

Kataloški br.		2 609 120 4..
Vrijeme punjenja	h	3,0–4,0
Napon punjenja aku-baterije	V=	5
Struja punjenja	mA	500
Dopušteno područje temperature punjenja	°C	+5 ... +40
Težina odgovara EPTA-Procedure 01/2003	kg	0,1
Klasa zaštite		□/II

Montaža

Punjenje aku-baterije (vidjeti sliku A)

- ▶ **Pridržavajte se mrežnog napona!** Napon izvora struje mora se podudarati s podacima na tipskoj pločici punjača. Punjači označeni s 230 V mogu raditi i na 220 V.

Aku-baterija se isporučuje djelomično napunjena.

Kako bi se zajamčila puna snaga aku-baterije, prije prve primjene aku-bateriju do kraja napunite (najmanje 2–3 sati).

Pištolj za lijepljenje ne smije se koristiti tijekom procesa punjenja; on nije neispravan ako tijekom procesa punjenja ne radi.

Li-ionska aku-baterija može se u svakom trenutku puniti, bez skraćena njenog vijeka trajanja. Prekid u procesu punjenja neće oštetiti aku-bateriju.

Li-ionska aku-baterija je pomoću „Electronic Cell Protection (ECP)” zaštićena od dubinskog pražnjenja. U stanju ispražnjene aku-baterije pištolj za lijepljenje će se isključiti preko zaštitnog sklopa: ljepilo se više neće zagrijavati.

Pokazivač punjenja aku-baterije

crveno		zeleno	Značenje
–			Aku-baterija se puni
–			Aku-baterija je potpuno napunjena
		–	Aku-baterija ima manje od 30 % svojeg kapaciteta i treba se napuniti
		–	Aku-baterija je potpuno ispražnjena

● treperi ○ stalno svijetli

- Mrežni utikač punjača utaknite u mrežnu utičnicu, a utikač za punjenje 9 utaknite u utičnicu 10.

Kod dulje neuporabe, molimo odspojite punjač sa električne mreže.

▶ Punjač zaštitite od vlage!

Pridržavajte se uputa za zbrinjavanje u otpad.

68 | Hrvatski

Rad





Puštanje u rad



Uključivanje

Radi uštede energije uključite pištolj za lijepljenje tek onda kada ga koristite.

- Za **puštanje u rad** pritisnite i toliko dugo držite pritisnutu tipku za uključivanje-isključivanje **7**, dok se ne upali zeleni pokazivač zagrijavanja **6**.

Pokazivač zagrijavanja

 zeleno	Značenje
	Ljepilo se zagrijava
 za cca. 15 s	
	Ljepilo je spremno za rad

 treperi  stalno svijetli

Isključivanje

- Za **isključivanje** pritisnite i toliko dugo držite pritisnutu tipku za uključivanje-isključivanje **7**, dok se ne ugasi pokazivač zagrijavanja **6**.

Automatsko isključivanje:

Napomena: Ako se pištolj za lijepljenje ne bi koristio dulje od 5 minuta, on će se automatski isključiti.

- Ponovno uključite pištolj za lijepljenje i provjerite pokazivač stanja napunjenosti aku-baterije **8**. Ako bi pokazivač stanja napunjenosti aku-baterije stalno svijetlio kao crveni, morate napuniti aku-bateriju.

- **Pištolj za lijepljenje nakon uporabe odložite na sigurno mjesto i ostavite ga da se do kraja ohladi prije spremanja.** Zagrijana sapnica može prouzročiti štete i/ili opekline.

Upute za rad

- **Zaštite ljude i životinje od vrućeg ljepila i od zagrijanog vrha sapnice.** Ljepilo i vrh sapnice se mogu zagrijati do 170 °C, te postoji opasnost od opekline. Ako bi vruće ljepilo dodirnuo kožu, odmah stavite ugroženi dio tijela nekoliko minuta ispod mlaza hladne vode. Ne pokušavajte ljepilo skidati sa kože.

Koristite samo ljepila koja je preporučio proizvođač pištolja za lijepljenje (vidjeti stranicu 3).

Zalijepljeni spojevi mogu se odvojiti pod djelovanjem vlage.

Priprema za lijepljenje

Mjesta za lijepljenje moraju biti čista, suha i odmašćena

Lijepljeni materijali, kao i podloga na kojoj se radi ne smiju biti lako zapaljivi ili gorivi.

Prethodno na probnom izratku testirajte na prikladnost materijale osjetljive na visoke temperature.

Temperatura okoline i lijepljenih izradaka ne smije biti niža od +5 °C ni viša od +50 °C.

Materijali koji ljepilo brzo ohlade, npr. metali, moraju se predgrijati sa pištoljem za vrući zrak.

Lijepljenje

- Uvucite do materijala u pištolj za lijepljenje odgovarajući štapić za lijepljenje **4** sa stražnje strane.
- Uključite pištolj za lijepljenje i ostavite ga da se zagrije (vidjeti „Uključivanje“, stranica 68). Nakon cca. 15 sekundi pištolj za lijepljenje je spreman za rad.
- Umjerenim pritiskom pritisnite na tipku za posmak **3**.
- Ljepilo nanosite jednostrano (vidjeti i „Savjeti za primjenu“, stranica 68).
- Nakon nanošenja ljepila, odmah pritisnite lijepljene materijale. Nakon toga više nije moguća korekcija zalijepljenog spoja. Nakon cca. 2 minute vremena ohlađivanja, zalijepljeni spoj se može opteretiti.

Savjeti za primjenu

Materijal/Izradak	Preporuka
Dugački izraci velike površine	Ljepilo nanijeti točkasto
Savijljivi materijali (npr. tekstilni materijali)	Ljepilo nanijeti linijski

Nakon ohlađivanja, ostatke ljepila odstranite s tupim predmetom. Zalijepljeni spojevi se prema potrebi mogu ponovno osloboditi zagrijavanjem.

- **Za čišćenje mjesta za lijepljenje ne koristite zapaljiva otapala.** Ostatke otapala može zapaliti zagrijano ljepilo ili od toga mogu nastati štetne pare.

Ostaci ljepila na odjeći ne mogu se ponovno ukloniti.

Mjesta lijepljenja se mogu premazati lak bojom.

Greške – uzroci i otklanjanje

Smetnja	Uzrok	Otklanjanje
Štapić za lijepljenje se ne transportira.	Štapić za lijepljenje je potrošen.	Uvući novi štapić za lijepljenje.
	Promjer štapića za lijepljenje je prevelik ili premali.	Koristite preporučene originalne štapiće za lijepljenje.
	Štapić za lijepljenje je suviše kratak.	Koristite preporučene originalne štapiće za lijepljenje.
		Uvući novi štapić za lijepljenje.

Smetnja	Uzrok	Otklanjanje
Štapić za lijepljenje ispada iz pištolja za lijepljenje.	Premali promjer štapića za lijepljenje.	Koristite preporučene originalne štapiće za lijepljenje.
Nakon završenog posmaka dulje vrijeme treba čekati na zaustavljanje odnosno prestanak kapanja.	Preniska temperatura taljenja štapića za lijepljenje.	Koristite preporučene originalne štapiće za lijepljenje.
Pištolj za lijepljenje stalno kapa, bez uključenog posmaka.	Preniska temperatura taljenja štapića za lijepljenje.	Koristite preporučene originalne štapiće za lijepljenje.
Posmak je blokiran izlazom ljepila prema natrag.	Premali promjer štapića za lijepljenje. <i>i/ili</i> Preniska temperatura taljenja štapića za lijepljenje.	Koristite preporučene originalne štapiće za lijepljenje.
Ljepilo ne teče jednolično.	Preniska temperatura taljenja štapića za lijepljenje.	Pričekati na vrijeme zagrijavanja štapića za lijepljenje.
	Posmak nije jednoličan.	Polako i jednolično pritiskati tipku za posmak.
Površina lijepljenja drži samo na jednoj strani.	Ljepilo je već djelomično ohlađeno prije spajanja dijelova.	Izratke treba brže spojiti.
		Umjesto plošno, ljepilo treba nanijeti točkasto ili kao gusjenicu.
		Površinu lijepljenja predgrijati puhalom za vrući zrak.
Zalijepljeni spoj popušta nakon hlađenja.	Površina lijepljenja je masna ili suviše glatka.	Površinu lijepljenja odmastiti ili malo ohrapaviti.
	Površina lijepljenja je prašnjava.	Površinu lijepljenja treba očistiti.
	Neprikladan materijal izratka.	Taljivo ljepilo nije prikladno. Koristiti specijalno ljepilo.
Zalijepljene pločice u vlažnim prostorijama se oslobađaju.	Vlažnost zraka djeluje na zalijepljeni spoj.	Taljivo ljepilo nije prikladno. Koristiti specijalno ljepilo na bazi cementa.
Zalijepljeni donovi se oslobađaju.	Zbog vlage koža može nabubriti i zalijepljeni spoj popušta.	Taljivo ljepilo nije prikladno. Koristiti specijalno ljepilo.
Na završetku nanošenja ljepila, pri podizanju pištolja za lijepljenje sa mjesta lijepljenja nastaju „niti“.	Pri završetku nanošenja ljepila još nije uključen posmak.	Neposredno prije završetka nanošenja ljepila treba podesiti posmak.
	Izlazna sapnica nije obrisana.	Na završetku nanošenja ljepila, pri podizanju pištolja za lijepljenje sa mjesta lijepljenja, sapnicu obrisati na izratku.
Izradak se rastaljuje.	Izradak je izrađen od materijala nižeg tališta, npr. od stirolnog pjeno-plasta.	Taljivo ljepilo nije prikladno. Koristiti specijalno ljepilo.
Opeklina na prstima koje nastaju pri lijepljenju.	Pri nanošenju ljepilo probija papir.	Izradak ne držati u rukama. Lijepljenje treba izvoditi na toplootpornoj silikonskoj podlozi.
	Pri nanošenju ljepilo probija tkaninu.	Izradak ne držati u rukama. Lijepljenje treba izvoditi na toplootpornoj silikonskoj podlozi.
	Zagrijani izradak je od metala.	Izradak ne držati u rukama. Lijepljenje treba izvoditi na toplootpornoj silikonskoj podlozi. Izradak treba stegnuti.

70 | Eesti

Državanje i servisiranje

Državanje i čišćenje

- ▶ **Pažnja! Prije radova održavanja ili čišćenja pištolj za lijepljenje treba isključiti.**
- ▶ **Pištolj za lijepljenje održavajte čistim, kako biste mogli dobro i sigurno raditi.**

Umetnuti štapić za lijepljenje **4** ne može se prema natrag ukloniti iz pištolja za lijepljenje.

Nakon što se ljeplilo stvrdne, možete ga odstraniti sa tupim predmetom. Za čišćenje ne koristite otapala.

Servisiranje i savjetovanje o primjeni

Kod svih povratnih upita i naručivanja rezervnih dijelova, molimo neizostavno navedite 10-znamenasti kataloški broj sa tipске pločice pištolja za lijepljenje ili punjača.

Ovlašteni servis će odgovoriti na vaša pitanja o popravcima i održavanju vašeg proizvoda te o rezervnim dijelovima. Povećane crteže i informacije o rezervnim dijelovima možete naći na adresi:

www.bosch-pt.com

Bosch tim za savjetovanje o primjeni rado će vam pomoći odgovorom na pitanja o našim proizvodima i priboru.

Hrvatski

Robert Bosch d.o.o.
Kneza Branimira 22
10040 Zagreb
Tel.: (01) 2958051
Fax: (01) 2958050

Transport

Li-ionske aku-baterije ugrađene u električnom alatu podliježu zakonu o transportu opasnih tvari. Aku-baterije korisnik može bez ikakvih preduvjeta transportirati cestovnim transportom. Ako transport obavlja treća strana (npr. transport zrakoplovom ili špedicijom), treba se pridržavati posebnih zahtjeva obzirom na ambalažu i označavanje. Kod pripreme ovakvih pošiljki za transport prethodno se treba savjetovati sa stručnjakom za transport opasnih tvari.

Aku-bateriju šaljite nekim transportnim sredstvom samo ako je njeno kućište neoštećeno. Obljepite otvorene kontakte i zapakirajte aku-bateriju tako da se ne može pomicati u ambalaži.

Molimo pridržavajte se i eventualnih dodatnih nacionalnih propisa.

Zbrinjavanje



Pištolj za lijepljenje, punjač, pribor i ambalažu trebete poslati na ekološki prihvatljivo recikliranje.

Pištolj za lijepljenje, punjač i aku-baterije/baterije ne bacajte u kućanski otpad!

Samo za zemlje EU:



Prema Europskim smjernicama 2012/19/EU, neuporabivi električni alati i prema Smjernicama 2006/66/EC neispravne ili istrošene aku-baterije moraju se odvojeno sakupljati i dovesti na ekološki prihvatljivo recikliranje.

Aku-baterije/baterije:

- ▶ **Integrirane aku-baterije smiju se izvaditi samo u svrhu zbrinjavanja.** Otvaranjem poklopca kućišta pištolj za lijepljenje bi se mogao uništiti.

Ispraznite aku-bateriju dok ne zasvijetli **crveni** pokazivač **8** stanja napunjenosti. Odvijte sve vijke na kućištu i otvorite plašt kućišta. Odvojite priključke na aku-bateriji i izvadite aku-bateriju.



Li-ion:

Molimo pridržavajte se uputa u poglavlju „Transport“ na stranici 70.

Zadržavamo pravo na promjene.

Eesti

Ohutusnõuded



Kõik ohutusnõuded ja juhised tuleb läbi lugeda. Ohutusnõuete ja juhiste eiramise tagajärjeks võib olla elektrilõhk, tulekahju ja/või rasked vigastused.

- ▶ **Liimpüstolit ja laadimiseadet ei tohi kasutada lapsed ja isikud, kelle füüsilised, vaimsed või meelelised võimed on piiratud või kellel puuduvad seadmete kasutamiseks vajalikud teadmised ja kogemused. Üle 8 aasta vanused lapsed ja isikud, kelle füüsilised, vaimsed või meelelised võimed on piiratud või kellel puuduvad seadme kasutamiseks vajalikud teadmised ja kogemused, tohivad liimpüstolit ja laadimiseadet kasutada vaid siis, kui nende üle teostatakse järelevalvet või kui neile on antud täpsed juhi-**

sed liimpüstoli ja laadimisseadme ohutuks käsitlemiseks ja kui nad mõistavad seadmetega kaasnevat ohte. Vastasel korral tekib valest käsitsemisest põhjustatud kehavigastuste ja varalise kahju oht.

- ▶ **Ärge jätke lapsi järelevalveta.** Nii tagate, et lapsed ei hakka liimpüstoli või akulaadijaga mängima.
- ▶ **Lapsed tohivad liimpüstolit ja akulaadijat puhastada ja hooldada üksnes siis, kui nende üle teostatakse järelevalvet.**

- ▶ **Ärge lubage liimpüstolit kasutada isikutel, kes seadet ei tunne ega ole lugenud käesolevat kasutusjuhendit.**
- ▶ **Lapsed tohivad liimpüstolit ja akulaadijat puhastada ja hooldada üksnes siis, kui nende üle teostatakse järelevalvet.**
- ▶ **Iga kord enne kasutamist kontrollige liimpüstol, akulaadimisseade, toitejuhe ja pistik üle. Vigastuste tuvastamisel ärge liimpüstolit ja akulaadimisseadet tööle rakendage. Ärge avage liimpüstolit või akulaadimisseadet ise ning laske seadmeid parandada vaid asjaomase kvalifikatsiooniga spetsialistidel, kes kasutavad originaalvaruosi.** Vigastustega liimpüstolid, akulaadimisseadmed, toitejuhtmed ja pistikud suurendavad elektrilöögi ohtu.

- ▶ **Ärge jätke sisselülitatud liimpüstolit järelevalveta.**



Kaitske liimpüstolit kuumuse, sealhulgas pideva päikesekiirguse, tule, vee ja niiskuse eest. Esineb plahvatusoht.

- ▶ **Ärge puudutage kuumu otsakut ja silikoonkatet.** Esineb põletuse oht.
- ▶ **Laadige liimpüstolit üksnes tootja soovitatud akulaadijatega.** Vastasel korral tekib tulekahju oht.
- ▶ **Hoidke liimpüstoli laadimispesast ja akulaadimisseadme laadimispistikust eemal kirjaklambrid, mündid, võtmed, naelad, kruvid ja muud väikesed metalliesemed, mis võivad kontaktid omavahel ühendada.** Kontaktidevaheline lühis võib tekitada põletusi või põhjustada tulekahju.
- ▶ **Laske liimpüstolit parandada üksnes asjaomase kvalifikatsiooniga spetsialistidel, kes kasutavad originaalvaruosi.** Nii tagate seadme püsivalt ohutu töö.
- ▶ **Pärast kasutamist asetage liimpüstol ohutult käest ja enne kokkupakkimist laske sellel täielikult jahtuda.** Kuum otsak võib tekitada kahjustusi ja/või põletusi.

- ▶ **Väärkasutuse korral võib akuvedelik välja voolata. Vältige sellega kokkupuudet. Juhusliku kokkupuute korral loputage kahjustatud kohta veega. Kui vedelik satub silma, pöörduge lisaks arsti poole.** Väljavoolav akuvedelik võib põhjustada nahaärritusi või põletusi.

Ohutusnõuded akulaadijate kasutamisel



Ärge jätke akulaadijat vihma ega niiskuse kätte. Vee sissetungimine elektrilisse tööriista suurendab elektrilöögi ohtu.

- ▶ **Laadige üksnes Boschi liitium-ioon-akusid või Boschi toodetesse sisse ehitatud liitium-ioon-akusid. Aku pingepaigaldamine sobima laadimisseadme pingega.** Vastasel juhul tekib tulekahju ja plahvatusoht.
- ▶ **Hoidke akulaadija puhas.** Mustus tekitab elektrilöögi ohtu.
- ▶ **Aku vigastamisel ja ebaõigel käsitlemisel võib akust eralduda auru. Ohutage ruumi, halva enesetunde korral pöörduge arsti poole.** Aurud võivad ärritada hingamisteid.

Seadme ja selle funktsioonide kirjeldus

Nõuetekohane kasutamine

Liimpüstol on ette nähtud paberi, papi, korgi, puidu, naha, tekstiili, vahtplasti, plasti (välja arvatud PE, PP, PTFE, Styropor® ja pehme PVC), keraamika, portselani, metalli, klaasi ja kivi lahustivabaks liimimiseks.

Seadme osad

Liimpüstoli osade numeratsiooni aluseks on jooniste lehekülgedel toodud numbrid.

- 1 Otsak
- 2 Silikoonkate
- 3 Ettenihkenupp
- 4 Liimpulk*
- 5 Liimpulga sisestamise ava
- 6 Kuumenemise näit
- 7 Lülit (sisse/välja)
- 8 Aku täituvusastme indikaator
- 9 Laadija laadimispistik
- 10 Laadija pistiku pesa

*Tarnekomplekt ei sisalda kõiki kasutusjuhendis olevatel joonistel kujutatud või kasutusjuhendis nimetatud lisatarvikuid. Lisatarvikute täieliku loetelu leiata meie lisatarvikute kataloogist.

72 | Eesti

Tehnilised andmed

Akuliimpüstol		PKP 3,6 LI
Tootenumbr		3 603 B64 6..
Kuumutusaeg	s	ca 15
Liimimistemperatuur	°C	ca 170
Liimpulga läbimõõt	mm	Ø 7
Liimpulga pikkus	mm	150
Kaal EPTA-Procedure 01/2003 järgi	kg	0,3
Aku		liitium-ioon
Nimipinge	V=	3,6
Mahtuvus	Ah	1,5
Akuelementide arv		1
Tööaeg ühe akulaadimise kohta (kooskõlas Boschi katsemenetlusega)	min	ca 30 (vastab ca 6 liimpulga kasutamisele)

Akulaadija	
Tootenumbr	2 609 120 4..
Laadimisaeg	h 3,0–4,0
Aku laadimispinge	V= 5
Laadimisvool	mA 500
Lubatud laadimistemperatuur	°C +5 ... +40
Kaal EPTA-Procedure 01/2003 järgi	kg 0,1
Kaitseaste	□/II

Montaaž**Aku laadimine (vt joonist A)**

► **Pöörake tähelepanu võrgupingele!** Võrgupinge peab üh-tima tööriista andmesildil märgitud pingega. Andmesildil toodud 230 V seadmeid võib kasutada ka 220 V võrgupin-gekorral.

Aku on tarnimisel osaliselt laetud.

Et tagada aku täit mahtuvust, laadige aku enne esmakordset kasutamist akulaadimiseseadmes täis (vähemalt 2–3 tundi).

Liimpüstolit ei ole võimalik laadimise ajal kasutada; seade ei ole seetõttu defektne, et see laadimise ajal ei tööta.

Li-ioon-akut võib laadida igal ajal, ilma et see lühendaks aku kasutusiga. Laadimise katkestamine ei kahjusta akut.

Liitium-ioon-akut kaitseb süvatühjenemise eest elementide elektrooniline kaitse „Electronic Cell Protection (ECP)“. Tüh-jenenud aku korral lülitab kaitselülit liimpüstoli välja: Liim ei kuumene enam.

Aku laadimisnäit		
punane	roheline	Tähendus
–	●	Akut laetakse
–	○	Aku on täis laetud
●	–	Aku mahtuvus on langenud alla 30% ja akut tuleb laadida
○	–	Aku on täiesti tühi

● vilkumine ○ pidev tuli

– Ühendage laadimiseseadme võrgupistik pistikupesaga ja laadimis-pistik **9** pesa **10**.

Kui Te tööriista pikemat aega ei kasuta, lahutage akulaadija vooluvõrgust.

► Kaitske akulaadijat niiskuse eest!

Järgige kasutusressursi ammendanud seadmete käitlemise juhiseid.

Kasutamine**Kasutuselevõtt****Sisselülitamine**

Energia säästmiseks lülitage liimpüstol sisse vaid siis, kui seda kasutate.

– **Sisselülitamiseks** vajutage lülitile (sisse/välja) **7** seni, ku-ni kuumenemise näit **6** süttib rohelise tulega.

Kuumenemise näit

roheline	Tähendus
●	Liim kuumeneb
○	Liimpüstol on töövalmis

● vilkumine ○ pidev tuli

Väljalülitamine

– **Väljalülitamiseks** vajutage lülitile (sisse/välja) **7** seni, ku-ni kuumenemise näit **6** kustub.

Automaatne väljalülitamine:

Märkus: Kui liimpüstolit ei kasutata kauem kui 5 minutit, lüli-tub see automaatselt välja.

– Lülitage liimpüstol uuesti sisse ja kontrollige aku täituvus-astme indikaatorit **8**.

Kui aku täituvusastme indikaatoris süttib korras punane tuli, tuleb akut laadida.

► **Pärast kasutamist asetage liimpüstol ohutult käest ja enne kokkupakkimist laske sellel täielikult jahtuda.**

Kuum otsak võib tekitada kahjustusi ja/või põletusi.

Tööjuhised

► **Kaitske inimesi ja loomi kuumast liimi ja otsaku eest.** Liim ja otsak lähevad 170 °C kuumaks, tekib põletuse oht. Kui kuum liim satub nahale, hoidke vastavat kohta kohe mõni minut külma voolava vee all. Ärge püüdke liimi nahalt eemaldada.

Kasutage üksnes liimpüstoli tootja soovitatud liimi (vt lk 3). Liimühendused võivad niiskuse mõjul lahti tulla.

Liimimise ettevalmistamine

Liimitavad kohad peavad olema puhtad, kuivad ja rasvaba-bad.

Liimitavad materjalid ja aluspind, millel töötatakse, ei tohi olla kergesti süttiv ega põlev.

Kuumuse suhtes tundlike materjalide puhul testige kõigepealt nende sobivust liimimiseks.

Ümbritseva keskkonna ja liimitavate materjalide temperatuur peab olema vahemikus +5 °C kuni +50 °C.

Materjale, mis liimi kiiresti jahutavad, nt metalle, tuleks eelne-valt kuumahupuhuriga soojendada.

Liimimine

- Asetage konkreetse materjali jaoks sobiv liimipulk **4** tagant liimipüstolisse.
- Lülitage liimipüstol sisse ja laske kuumeneda (vt „Sisselülitamine“, lk 72).
Ca 15 sekundi pärast on liimipüstol töövalmis.
- Vajutage mõõduka survega ettenihkenupule **3**.
- Kandke liim ühepoolselt peale (vt ka „Tööjuhised“, lk 73).
- Pärast liimi pealekandmist suruge liimitavad materjalid kokku. Nüüd saab liimitavat kohta veel korrigeerida.
Pärast ca 2-minutilist jahtumisaega talub liimitud koht koormust.

Tööjuhised

Materjal/detail	Soovitus
suurepinnalised pikad detailid	Kandke liim peale punktadena
elastsed materjalid (nt tekstiil)	Kandke liim peale triipudena

Pärast tahkumist eemaldage liimijäägid terava esemega. Kokkuliimitud materjal saab vajaduse korral kuumutamise teel uuesti lahti sulatada.

► **Liimitavate kohtade puhastamiseks ärge kasutage süttivaid lahusteid.** Lahusti jäägid võivad kuuma liimi tõttu süttida ja tekitada kahjulikke aure.

Riieatele sattunud liimijääke ei ole võimalik eemaldada.

Liimitud kohad on ülevärvitavad.

Vead – põhjused ja kõrvaldamine

Probleem	Põhjus	Vea kõrvaldamine
Liimipulka ei transpordita edasi.	Liimipulk on ära kasutatud.	Sisestage uus liimipulk.
	Liimipulga läbimõõt on liiga suur või liiga väike.	Kasutage soovitatud originaalliimipulki.
	Liimipulk on liiga lühike.	Kasutage soovitatud originaalliimipulki. Sisestage uus liimipulk.
Liimipulk kukub liimipüstolist välja.	Liimipulga läbimõõt on liiga väike.	Kasutage soovitatud originaalliimipulki.
Pärast ettenihke lõpetamist tilgub liimi edasi.	Liimipulga sulamistemperatuur on liiga madal.	Kasutage soovitatud originaalliimipulki.
Liimi tilgub pidevalt, ilma et oleks vajutatud ettenihkenupule.	Liimipulga sulamistemperatuur on liiga madal.	Kasutage soovitatud originaalliimipulki.
Liim voolab tagasi ja blokeerib ettenihke.	Liimipulga läbimõõt on liiga väike. <i>ja/või</i> Liimipulga sulamistemperatuur on liiga madal.	Kasutage soovitatud originaalliimipulki.
Liim ei voola ühtlaselt.	Liimipulga sulamistemperatuur on liiga madal.	Oodake, kuni liimipüstol on kuumenenud.
	Ettenihke ei ole ühtlane.	Vajutage ettenihkenupule aeglaselt ja ühtlaselt.
Liimitav pind on kinni vaid ühest kohast.	Liim oli osaliselt jahtunud juba enne detailide kokkupanekut.	Ühendage detailid kiiremini.
		Ärge katke liimiga tervet pinda, vaid kandke liimi pinnale punktadena või sik-sak-joontena.
		Enne liimimist soojendage liimitavat pinda kuumaõhupuhuriga.
Liimiühendus tuleb pärast jahtumist lahti.	Liimitav pind oli rasvane või liiga sile.	Puhastage liimitav pind rasvast või karestage seda veidi.
	Liimitav pind oli tolmune.	Puhastage liimitav pind.
	Liimitava detaili materjal oli ebasobiv.	Sulavad liimipulgad ei ole sobivad. Kasutage eriliimi.

74 | Eesti

Probleem	Põhjus	Vea kõrvaldamine
Niisketesse ruumidesse liimitud kahheplaadid tulevad lahti.	Niiskus on tunginud plaatide alla.	Sulavad liimpulgad ei ole sobivad. Kasutage tsemendipõhist eriliimi.
Külgeliimitud kingatallad tulevad lahti.	Niiskuse mõjul nahk paisub ja niiskus tungib liimitud detailide vahele.	Sulavad liimpulgad ei ole sobivad. Kasutage eriliimi.
Liimi pealekandmise lõpetamisel tekivad liimpüstoli ülestõstmisel liimitavalt pinnalt „niidid“.	Liimi pealekandmise lõpetamisel vajutatakse veel ettenihkenupule. Otsak ei ole liimist puhtaks pühitud.	Vabastage ettenihkenupp veidi enne liimi pealekandmise lõpetamist. Kui olete liimi pealekandmise lõpetanud ja eemaldate liimipliiatsi liimitavalt pinnalt, pühkige otsak liimist puhtaks.
Detail hakkab sulama.	Detail on valmistatud madala sulamis-temperatuuriga materjalist, nt stüroolvahust.	Sulavad liimpulgad ei ole sobivad. Kasutage eriliimi.
Liimitavate materjalide kokkusurumisel põletate sõrmi.	Paberile kantud liim pressib läbi paberi.	Ärge hoidke detaili käes. Liimimisel kasutage kuumuskindlat silikoonalust.
	Kangale kantud liim pressib läbi kanga.	Ärge hoidke detaili käes. Liimimisel kasutage kuumuskindlat silikoonalust.
	Kuum metalldetail.	Ärge hoidke detaili käes. Liimimisel kasutage kuumuskindlat silikoonalust. Kinnitage detail kinnitusvahendite abil.

Hooldus ja teenindus

Hooldus ja puhastus

- **Tähelepanu!** Enne hooldus- ja puhastustöid lülitage liimpüstol välja.
- **Veatu ja ohutu töö tagamiseks hoidke liimpüstol puhas.**

Paigaldatud liimpulka **4** ei saa liimpüstolist suunaga taha eemaldada.

Pärast liimi tahkumist saab selle nüri esemega eemaldada. Ärge kasutage puhastamiseks lahuseid.

Klienditeenindus ja müüjijärgne nõustamine

Järelepärimiste esitamisel ja varuosade tellimisel näidake kindlasti ära liimpüstoli või laadimisseadme andmesildil olev 10-kohaline tootenumber.

Klienditeeninduses vastatakse toote paranduse ja hoolduse ning varuosade kohta esitatud küsimustele. Joonised ja teabe varuosade kohta leiata keeabisaidilt:

www.bosch-pt.com

Boschi nõustajad osutavad Teile toodete ja tarvikute küsimustes meeleldi abi.

Eesti Vabariik

Mercantile Group AS
Boschi elektriliste käsitööriistade remont ja hooldus
Pärnu mnt. 549
76401 Saue vald, Laagri
Tel.: 6549 568
Faks: 679 1129

Transport

Komplektis sisalduvate liitium-ioon-akude suhtes kohaldatakse ohtlike ainete vedu reguleerivaid nõudeid. Akude puhul on lubatud kasutajapoolne piiranguteta maanteevedu. Kolmandate isikute teostatava veo korral (nt õhuvedu või ekspedeerimine) tuleb järgida pakendi ja tähistuse osas kehtivaid erinõudeid. Sellisel juhul peab pakendi ettevalmistamisel alati osalema ohtlike ainete veo ekspert.

Aku vedu on lubatud vaid siis, kui aku korpus on vigastusteta. Katke lahtised kontaktid teibiga ja pakkige aku nii, et see pakendis ei liiguks.

Järgige ka võimalikke täiendavaid siseriiklikke nõudeid.

Kasutuskõlmatuks muutunud seadmete käitus



Liimpüstol, akulaadija, tarvikud ja pakendid tuleb keskkonnasäästlikult ringlusse võtta.

Ärge käideldage liimpüstoleid, laadimisseadmeid ja akusid/patareid koos olmejäätmetega!

Üksnes EL liikmesriikidele:



Vastavalt Euroopa Liidu direktiivile 2012/19/EL elektri- ja elektroonikaseadmete jäätmete kohta ja vastavalt direktiivile 2006/66/EÜ tuleb defektset või kasutusressursi ammendanud akud/patareid eraldi kokku koguda ja keskkonnasäästlikult korduskasutada.

Akud/patareid:

- **Integreeritud akusid tohib maha vōtta ainult kaitlemi-seks.** Korpuse katte avamine vōib liimpūstolīt pōrdumātult vigastada.

Laske akul tūhjneda, kuni aku taituvusastme indikaator **8** sūttīb **punase** tulega. Keerake vāļja kōik korpuses olevad kruvid ja eemaldage korpuse kate. Lahutage aku kontaktid ja vōtke aku vāļja.

**Li-ioon:**

Jārgīge palun juhiseid punktīs „Transport”, lk 74.

Tootjā jātab endale ōiguse muudatuste tegemiseks.

Latviešu**Drošības noteikumi**

Uzmanīgi izlasiet visus drošības noteikumus. Šeit sniegto drošības noteikumu un norādījumu neievērošana var izraisīt aizdegšanos un būt par cēloni elektriskajam triecienam vai nopietnam savainojumam.

- **Šī līmpistole un šī uzlādes ierīce nav paredzēta, lai to lietotu bērni un personas ar ierobežotām fiziskajām, sensorajām vai garīgajām spējām vai ar nepietiekošu pieredzi un zināšanām.** Šo līmpistolī un šo uzlādes ierīci var lietot bērni no 8 gadu vecuma un personas ar ierobežotām fiziskajām, sensorajām vai garīgajām spējām, kā arī personas ar nepietiekošu pieredzi un zināšanām pie nosacījuma, ka darbs notiek par viņu drošību atbildīgas personas uzraudzībā vai arī šī persona sniedz norādījumus par drošu apiešanos ar līmpistolī un uzlādes ierīci un informē par briesmām, kas saistītas ar to lietošanu. Pretējā gadījumā pastāv savainošanās briesmas elektroinstrumenta nepareizas lietošanas dēļ.

- **Uzraugiet bērnus.** Tas ļaus nodrošināt, lai bērni nerotaļātos ar līmpistolī vai ar uzlādes ierīci.

- **Bērni nedrīkst veikt līmpistoles vai uzlādes ierīces tīrīšanu un apkalpošanu bez pieaugušo uzraudzības.**

- **Neļaujiet lietot līmpistolī personām, kuras neprot ar to rīkoties vai nav izlasījušas šos norādījumus.**
- **Bērni nedrīkst veikt līmpistoles vai uzlādes ierīces tīrīšanu un apkalpošanu bez pieaugušo uzraudzības.**
- **Ik reizi pirms lietošanas pārbaudiet līmpistolī un uzlādes ierīci, kā arī tās elektrokabēli un kontaktdakšu. Neļietojiet līmpistolī un uzlādes ierīci, ja tie atklāti bojājumi. Neatveriet līmpistolī un uzlādes ierīci saviem spēkiem, bet nodrošiniet, lai tās remontu veiktu kvalificēti speciālisti, nomaīņai izmantojot vienīgi Bosch oriģinālās rezerves daļas.** Bojājums līmpistolē vai uzlādes ierīci, kā arī tās elektrokabēli vai kontaktdakšā paaugstina elektriskā trieciena risku.
- **Neatstājiet ieslēgtu līmpistolī bez uzraudzības.**



Sargājiet līmpistolī no karstuma, piemēram, no ilgstošas atrašanās saules staros vai uguns tuvumā, kā arī no ūdens un mitruma. Minētajos apstākļos var notikt sprādzieni.

- **Nepieskarieties karstajai sprauslai un silikona pārsegam.** Tas var radīt apdegumus.
- **Uzlādējiet līmpistolī vienīgi uzlādes ierīcē, ko šim nolūkam ir ieteikusi ražotājfirma.** Pretējā gadījumā var notikt aizdegšanās.
- **Nepieļaujiet līmpistoles un uzlādes ierīces uzlādes kontaktu saskaršanos ar papīra saspaudēm, monētām, atslēgām, naglām, skrūvēm vai citiem nelieliem metāla priekšmetiem, kas varētu radīt īsslēgumu starp kontaktiem.** Īsslēgums starp kontaktiem var būt par cēloni apdegumiem vai izraisīt aizdegšanos.
- **Nodrošiniet, lai līmpistolē un uzlādes ierīcei nepieciešamo remontu veiktu kvalificēti speciālisti, nomaīņai izmantojot vienīgi Bosch oriģinālās rezerves daļas.** Tikai tā izstrādājumam iespējams saglabāt nepieciešamo darba drošības līmeni.
- **Pēc lietošanas novietojiet līmpistolī drošā vietā un pirms iesaiņošanas ļaujiet tai pilnīgi atdzist.** Karstā sprausla var radīt materiālo vērtību bojājumus un/vai izraisīt apdegumus.
- **Nepareizi lietojot akumulatoru, no tā var izplūst šķidrāis elektrolīts. Nepieļaujiet elektrolīta nonākšanu saskarē ar ādu.** Ja tas tomēr ir nejausi noticis, noskalojiet elektrolītu ar ūdeni. Ja elektrolīts nonāk acīs, nekavējoties griežieties pie ārsta. No akumulatora izplūdušais elektrolīts var izsaukt ādas iekaisumu vai pat apdegumu.

76 | Latviešu

Drošības noteikumi uzlādes ierīcēm



Sargājiet uzlādes ierīci no lietus vai mitruma. Uzlādes ierīcē iekļūstot mitrumam, pieaug risks saņemt elektrisko triecienu.

- ▶ **Uzlādējiet vienīgi Bosch litija-jonu akumulatorus vai Bosch izstrādājumos iebūvētos litija-jonu akumulatorus. Akumulatora spriegumam jāatbilst uzlādes sprieguma vērtībai, ko nodrošina uzlādes ierīce.** Pretējā gadījumā var notikt aizdegšanās vai sprādziens.
- ▶ **Uzturiet uzlādes ierīci tīru.** Ja uzlādes ierīce ir netīra, pieaug risks saņemt elektrisko triecienu.
- ▶ **Bojājuma vai nepareizas lietošanas rezultātā akumulators var izdalīt kaitīgus izgarojumus. Šādā gadījumā izvēdiniet telpu un, ja jūtaties slikti, griežieties pie ārsta.** Izgarojumi var izraisīt elpošanas ceļu kairinājumus.

Izstrādājuma un tā darbības apraksts

Pielietojums

Limpistole ir paredzēta dažādu materiālu, piemēram, papīra, kartona, korķa, koka, ādas, tekstilmateriālu, poraino materiālu, plastmasas (izņemot PE, PP, PTFE, Styropor® un mīksto PVC), keramikas, porcelāna, metāla, stikla un akmens līmēšanai, nelietojot šķīdinātājus.

Attēlotās sastāvdaļas

Attēloto sastāvdaļu numerācija atbilst grafiskajās lappusēs sniegtajiem limpistolē attēliem.

- 1 Sprausla
- 2 Silikona pārsegs
- 3 Līmvielas stieņa padeves taustiņš
- 4 Līmvielas stienis*
- 5 Atvērums līmvielas stieņa ievietošanai
- 6 Uzsilšanas indikators
- 7 Ieslēgšanas/izslēgšanas taustiņš
- 8 Akumulatora uzlādes pakāpes indikators
- 9 Uzlādes ierīces savienotājs
- 10 Ligzda uzlādes ierīces pievienošanai

*Šeit attēlotie vai aprakstītie piederumi neietilpst standarta piegādes komplektā. Pilns pārskats par izstrādājuma piederumiem ir sniegts mūsu piederumu katalogā.

Tehniskie parametri

Akumulatora limpistole	PKP 3,6 LI	
Izstrādājuma numurs		3 603 B64 6..
Uzsildīšanas laiks	s	apt. 15
Līmvielas temperatūra	°C	apt. 170
Līmvielas stieņa diametrs	mm	Ø 7
Līmvielas stieņa garums	mm	150
Svars atbilstoši EPTA-Procedure 01/2003	kg	0,3
Akumulators	litija-jonu	
Nominālais spriegums	V=	3,6
Akumulatora ietilpība	Ah	1,5
Akumulatora elementu skaits		1
Darbības laiks ar vienu akumulatora uzlādi (atbilstoši Bosch pārbaugu datiem)	min.	apt. 30 (atbilst aptuveni 6 līmvielas stieņu izkausēšanai)

Uzlādes ierīce		
Izstrādājuma numurs		2 609 120 4..
Uzlādes ilgums	st.	3,0–4,0
Akumulatora uzlādes spriegums	V=	5
Uzlādes strāva	mA	500
Pieļaujamais uzlādes temperatūras diapazons	°C	+5 ... +40
Svars atbilstoši EPTA-Procedure 01/2003	kg	0,1
Elektroaizsardzības klase		□/II

Montāža

Akumulatora uzlādes ierīce (attēls A)

- ▶ **Pievadiet uzlādes ierīcei pareizu barojošo spriegumu!** Spriegumam barojošajā elektrotīklā jāatbilst uzlādes ierīces marķējuma plāksnītē norādītajai sprieguma vērtībai. Uzlādes ierīces, kas paredzētas 230 V spriegumam, var darboties arī no 220 V elektrotīkla.

Akumulators tiek piegādāts daļēji uzlādētā stāvoklī.

Lai akumulators spētu nodrošināt pilnu jaudu, tas pirms pirmās lietošanas pilnīgi jāuzlādē (vismaz 2–3 stundas).

Akumulatora uzlādes laikā limpistole nav izmantojama; tas nav uzskatāms par defektu, ja akumulatora uzlādes laikā limpistole nedarbojas.

Litija-jonu akumulatoru var uzlādēt jebkurā laikā, nebaudoties samazināt tā kalpošanas laiku. Akumulatoram nekaitē arī pārtraukums uzlādes procesā.

Litija-jonu akumulators ir apgādāts ar elementu elektroniskās aizsardzības funkciju „Electronic Cell Protection (ECP)“ kas to aizsargā pret dziļo izlādi. Ja akumulators ir izlādējies, aizsardzības shēma izslēdz limpistolē; šādā gadījumā līmviela vairs netiek sildīta.

Akumulatora uzlādes indikatori		
sarkans	zaļa	Nozīme
-	●	Akumulators tiek uzlādēts
-	○	Akumulators ir pilnīgi uzlādēts
●	-	Akumulatorā ir atlicis mazāk par 30 % no pilnas enerģijas, un to nepieciešams uzlādēt
○	-	Akumulators ir pilnīgi izlādēts

● Mirgo ○ Deg pastāvīgi

- Pievienojiet uzlādes ierīces kontaktdakšu elektrotīkla kontaktligzdai un uzlādes ierīces savienotāju **9** ligzdai **10**.

Ja elektroinstruments ilgāku laiku netiek lietots, atvienojiet uzlādes ierīci no barojošā elektrotīkla.

► Sargājiet uzlādes ierīci no mitruma!

Ievērojiet norādījumus par atbrīvošanos no nolietotajiem izstrādājumiem.

Lietošana

Uzsākot lietošanu

Ieslēgšana

Lai taupītu enerģiju, ieslēdziet līmpistoli tikai laikā, kad to lietojat.

- Lai **ieslēgtu** līmpistoli, nospiediet ieslēgšanas/izslēgšanas taustiņu **7** un turiet to nospiestu, līdz uzsīšanas indikators **6** iedegas zaļā krāsā.

Uzsīšanas indikators

zaļa	Nozīme
●	Līmviela tiek uzsildīta
uz apt. 15 s	
○	Līmpistole ir gatava lietošanai

● Mirgo ○ Deg pastāvīgi

Izslēgšana

- Lai **izslēgtu** līmpistoli, nospiediet ieslēgšanas/izslēgšanas taustiņu **7** un turiet to nospiestu, līdz uzsīšanas indikators **6** izdziest.

Automātiska izslēgšanās

Piezīme. Ja līmpistole netiek lietota ilgāk, nekā 5 minūtes, tā automātiski izslēdzas.

- No jauna ieslēdziet līmpistoli un pārbaudiet akumulatora uzlādes pakāpes indikatora **8** rādījumus. Ja akumulatora uzlādes pakāpes indikators īslaicīgi iedegas sarkanā krāsā, akumulatoru nepieciešams uzlādēt.

- **Pēc lietošanas novietojiet līmpistoli drošā vietā un pirms iesaiņošanas ļaujiet tai pilnīgi atdzist.** Karstā sprausla var radīt materiālo vērtību bojājumus un/vai izraisīt apdegumus.

Norādījumi darbam

- **Nepieļaujiet, lai cilvēki vai dzīvnieki nonāktu saskarē ar karsto līmvielu vai sprauslas galu.** Līmvielas un sprauslas gala temperatūra ir 170 °C, tāpēc pastāv apdeguma briesmas. Ja karstā līmviela nonāk uz ādas, nekavējoties dažas minūtes skalojiet cietušo vietu ar auksta ūdens strūklu. Nemēģiniet atdalīt pielīpušo līmvielu no ādas.

Izmantojiet tikai līmvielu, ko ieteikusi līmpistoles ražotājfirma (skatīt lappusi 3).

Līmētie savienojumi var atlīmēties, ja uz tiem iedarbojas mitrums.

Salīmējamo virsmu sagatavošana

Salīmējamajām virsmām jābūt tīrām, sausām un brīvām no taukiem un smērvielām.

Salīmējamie materiāli, kā arī materiāls pamatnei, uz kuras tie tiek apstrādāti, nedrīkst būt viegli uzliesmojoši vai degoši. Ja jāsalīmē termoneizturīgi materiāli, pirms līmēšanas pārbaudiet, vai tie ir derīgi šādai apstrādei, veicot līmēšanas mēģinājumu.

Apkārtējā gaisa un salīmējamo priekšmetu temperatūrai jābūt ne zemākai par +5 °C un ne augstākai par +50 °C.

Materiāli, kas izraisa līmvielas ātru atdzišanu, piemēram, metāli, pirms līmēšanas jāuzkarsē, izmantojot karstā gaisa plūsmas generatoru.

Līmēšana

- No mugurpuses ievietojiet līmpistolē līmējamajam materiālam piemērotu līmvielas stieni **4**.
- Ieslēdziet līmpistoli un nogaidiet, līdz tā uzsilst (skatīt sadaļu „Ieslēgšana” lappusē 77). Pēc aptuveni 15 sekundēm līmpistole ir gatava lietošanai.
- Ar mērenu spēku nospiediet līmvielas stieņa padeves taustiņu **3**.
- Uzklājiet līmvielu uz salīmējamo materiālu vienas puses (skatīt arī sadaļu „Ieteikumi lietošanai” lappusē 78).
- Pēc līmvielas uzklāšanas nekavējoties saspiediet kopā salīmējamos materiālus. Vēl kādu brīdi ir iespējama salīmējamo materiālu savstarpēja novietojuma koreģēšana. Pēc aptuveni 2 minūšu ilgas atdzišanas līmējumu drīkst pakļaut slodzei.

78 | Latviešu

Ieteikumi lietošanai

Materiāls/Priekšmets	Ieteikums
Gari priekšmeti ar lielu virsmu	Uzklājiet līmvielu punktu veidā
Lokani materiāli (piemēram, audums)	Uzklājiet līmvielu līniju veidā

Pēc atdzišanas noņemiet līmvielas paliekas ar neasu priekšmetu. Vajadzības gadījumā salīmētos priekšmetus var atliemt, tos sakarsējot.

► **Nelietojiet salīmējamo virsmu tīrīšanai ugunsnedrošus tīrīšanas līdzekļus.** Saskaroties ar karsto līmvielu, tīrīšanas līdzekļa paliekas var aizdegties vai veidot veselībai kaitīgus tvaikus.

Uz auduma nonākušo līmvielu nav iespējams noņemt.

Sacietējušo līmvielu drīkst krāsot un lakot.

Kļūmes un to novēršana

Kļūme	Kļūmes cēlonis	Novēršana
Līmvielas stienis nepārvietojas.	Līmvielas stienis ir izlietots.	Ievietojiet jaunu līmvielas stieni.
	Līmvielas stieņa diametrs ir pārāk liels vai pārāk mazs.	Lietojiet ražotājfirmas ieteiktos oriģinālos līmvielas stieņus.
	Līmvielas stienis ir pārāk īss.	Lietojiet ražotājfirmas ieteiktos oriģinālos līmvielas stieņus. Ievietojiet nākošo līmvielas stieni.
Līmvielas stienis krit ārā no līmpistoles.	Līmvielas stieņa diametrs ir pārāk mazs.	Lietojiet ražotājfirmas ieteiktos oriģinālos līmvielas stieņus.
Pēc līmēšanas operācijas ir novērojams liels līmvielas atdzišanas vai nopīlēšanas laiks.	Līmvielas kušanas temperatūra ir pārāk zema.	Lietojiet ražotājfirmas ieteiktos oriģinālos līmvielas stieņus.
Līmviela pil ārā no līmpistoles arī tad, ja nav nospiests padeves taustiņš.	Līmvielas kušanas temperatūra ir pārāk zema.	Lietojiet ražotājfirmas ieteiktos oriģinālos līmvielas stieņus.
Līmvielas stieņa padeve ir bloķēta atpakaļvirzienā izplūstošās līmvielas dēļ.	Līmvielas stieņa diametrs ir pārāk mazs. <i>un/vai</i> Līmvielas kušanas temperatūra ir pārāk zema.	Lietojiet ražotājfirmas ieteiktos oriģinālos līmvielas stieņus.
Līmviela izplūst nevienmērīgi.	Līmvielas kušanas temperatūra ir pārāk zema.	Nogaidiet, līdz līmpistole ir sakarsusi.
	Līmvielas stieņa padeve notiek nevienmērīgi.	Nospiediet padeves taustiņu lēni un vienmērīgi.
Līmējums turas tikai vienā vietā.	Līmviela ir daļēji atdzisusi jau pirms salīmējamo daļu savienošanas.	Ātrāk savienojiet salīmējamās daļas. Nemēģiniet pārklāt virsmu ar līmvielu, bet veidojiet uz tās punktus vai joslas. Pirms salīmēšanas uzsildiet salīmējamās virsmas ar karsta gaisa generatoru.
Pēc atdzišanas līmējums atlip no virsmas.	Salīmējamā virsma ir pārāk gluda vai pārklāta ar taukiem.	Attaukojiet vai padariet nedaudz raupjas salīmējamās virsmas.
	Salīmējamās virsmas ir puteļainas.	Notīriet salīmējamās virsmas.
	Materiāls nav piemērots līmēšanai.	Līmviela nav piemērota līmēšanai. Izmantojiet īpašu līmvielu.
Salīmētie krāsns podiņi mitrā telpā atlīmējas.	Mitrums iesūcas zem līmējuma.	Līmviela nav piemērota līmēšanai. Izmantojiet īpašu līmvielu uz cementa bāzes.
Pielīmētās apavu zoles atlīmējas.	Mitruma iespaidā āda piebriest, un mitrums iesūcas zem līmējuma.	Līmviela nav piemērota līmēšanai. Izmantojiet īpašu līmvielu.

Kļūme	Kļūmes cēlonis	Novēršana
Limvielas uznešanas beigās, brīdī, kad līmpistole tiek pacelta no virsmas, veidojas „adhēzijas pavedieni”.	Limvielas uznešanas beigās joprojām ir nospiests padeves taustiņš.	Īsi pirms limvielas uznešanas beigām atlaidiet padeves taustiņu.
	Limvielas izplūdes sprausla netiek attīrīta.	Limvielas uznešanas beigās, brīdī, kad līmzīmulis tiek pacelts no līmēšanas vietas, pārvietojiet limvielas izplūdes sprauslu pa salīmējamo virsmu.
Salīmējamie priekšmeti kust.	Salīmējamie priekšmeti sastāv no viegli kūstoša materiāla, piemēram, no stirola putām.	Limviela nav piemērota līmēšanai. Izmantojiet īpašu limvielu.
Līmēšanas laikā uz pirkstiem veidojas apdegumi.	Līmēšanas laikā līme izkļūst cauri papīram.	Neturiet salīmējamus priekšmetus rokās. Novietojiet salīmējamus priekšmetus uz karstumizturīga silikona paliktņa.
	Līmēšanas laikā līme izkļūst cauri audumam.	Neturiet salīmējamus priekšmetus rokās. Novietojiet salīmējamus priekšmetus uz karstumizturīga silikona paliktņa.
	Metāla priekšmeti līmēšanas laikā sakarst.	Neturiet salīmējamus priekšmetus rokās. Novietojiet salīmējamus priekšmetus uz karstumizturīga silikona paliktņa. Stingri iestipriniet salīmējamus priekšmetus.

Apkalpošana un apkope

Apkalpošana un tīrīšana

- **Uzmanību!** Pirms apkalpošanas vai tīrīšanas izslēdziet līmpistoli.
- **Lai varētu droši un efektīvi strādāt ar līmpistoli, uzturiet to tīru.**

Līmpistolē ievietoto limvielas stieni 4 no tās nav iespējams izņemt virzienā uz aizmuguri.

Ja limviela ir stipri pielipusi, to var atdalīt ar neasu priekšmetu. Nelietojiet tīrīšanai šķīdinātājus.

Klientu konsultāciju dienests un konsultācijas par lietošanu

Pieprasot konsultācijas un pasūtot rezerves daļas, lūdzam noteikti uzrādīt desmitzīmju izstrādājuma numuru, kas norādīts uz līmpistoles vai uzlādes ierīces marķējuma plāksnītes.

Klientu konsultāciju dienesta darbinieki atbildēs uz Jūsu jautājumiem par izstrādājuma remontu un apkalpošanu, kā arī par rezerves daļu iegādi. Izklājuma zīmējumus un informāciju par rezerves daļām var atrast arī interneta vietnē:

www.bosch-pt.com

Bosch klientu konsultāciju grupa centīsies Jums palīdzēt vislabākajā veidā, sniedzot atbildes uz jautājumiem par mūsu izstrādājumiem un to piederumiem.

Latvijas Republika

Robert Bosch SIA
Bosch elektroinstrumentu servisa centrs
Dzelzavas ielā 120 S
LV-1021 Rīga
Tālr.: 67146262
Telefakss: 67146263
E-pasts: service-pt@lv.bosch.com

Transportēšana

Uz izstrādājumam pievienotajiem litija-jonu akumulatoriem attiecas noteikumi par bīstamo kravu pārvadāšanu. Lietotājs var transportēt akumulatorus ielu transporta plūsmā bez papildu nosacījumiem.

Pārsūtīt tos ar trešo personu starpniecību (piemēram, ar gaisa transporta vai citu transporta aģentūru starpniecību), jāievēro īpaši sūtījuma iesaiņošanas un marķēšanas noteikumi. Tāpēc sūtījumu sagatavošanas laikā jāpieaicina kravu pārvadāšanas speciālists.

Pārsūtiet akumulatoru tikai tad, ja tā korpuss nav bojāts. Aizliemējiet vaļējos akumulatora kontaktus un iesaiņojiet akumulatoru tā, lai tas iesaiņojumā nepārvietotos.

Lūdzam ievērot arī ar akumulatoru pārsūtīšanu saistītos nacionālos noteikumus, ja tādi pastāv.

Atbrīvošanās no nolietotajiem izstrādājumiem



Nolietotā līmpistole un uzlādes ierīce, kā arī šo izstrādājumu piederumi un iesaiņojuma materiāli jāpakļauj otrreizējai pārstrādei apkārtējai videi nekaitīgā veidā.

Neizmetiet nolietoto līmpistoli, uzlādes ierīci un akumulatorus vai baterijas sadzīves atkritumu tvērtne!

Tikai ES valstīm



Atbilstoši Eiropas Savienības direktīvai 2012/19/ES par nolietotajām elektriskajām un elektroniskajām ierīcēm, lietošanai nederīgie elektroinstrumenti, kā arī, atbilstoši direktīvai 2006/66/EK, bojātie vai nolietotie akumulatori un baterijas jāsavāc atsevišķi un jānogādā otrreizējai pārstrādei apkārtējai videi nekaitīgā veidā.

80 | Lietuviškai

Akumulatori un baterijas

- **Iebūvētos akumulatorus drikst izņemt vienīgi pirms elektroierīču utilizēšanas.** Atverot līmpistoles korpusu, tā var tikt bojāta.

Izādējiet akumulatoru, līdz akumulatora uzlādes pakāpes indikators **8** iedegas **sarkanā krāsā**. Izskrūvējiet visas skrūves no korpusa un atveriet korpusa segmentu. Nogrieziet akumulatora izvadus un izņemiet nolietoto akumulatoru.

**Litija-jonu akumulatori**

Lūdzam ievērot sadaļā „Transportēšana“ (lappuse 79) sniegtos norādījumus.

Tiesības uz izmaiņām tiek saglabātas.

Lietuviškai**Saugos nuorodos**

Perskaitykite visas šias saugos nuorodas ir reikalavimus. Jei nepaisysite žemiau pateiktų saugos nuorodų ir reikalavimų, gali trenkti elektros smūgis, kilti gaisras ir galite sunkiai susižaloti arba sužaloti kitus asmenis.

- **Šis klijų pistoletas ir kroviklis nėra skirti, kad juos naudotų vaikai ir asmenys su fizinėmis, jutiminėmis ir dvasinėmis negaliomis arba asmenys, kuriems trūksta patirties arba žinių.**

Šį klijų pistoletą ir kroviklį gali naudoti 8 metų ir vyresni vaikai bei asmenys su fizinėmis, jutiminėmis ir dvasinėmis negaliomis arba asmenys, kuriems trūksta patirties ar žinių, jei juos prižiūri ir už jų saugumą atsako atsakingas asmuo arba jie buvo instrukuoti, kaip saugiai naudoti klijų pistoletą ir kroviklį ir žino apie gresiančius pavojus. Priešingu atveju įrankis gali būti valdomas netinkamai ir kyla sužeidimų pavojus.

- **Prižiūrėkite vaikus.** Taip bus užtikrinama, kad vaikai su klijų pistoletu ir krovikliu nežaistų.

- **Vaikams klijų pistoletą ir kroviklį valyti ir atlikti jų techninę priežiūrą be suaugusiųjų priežiūros draudžiama.**

- **Neleiskite su klijų pistoletu dirbti asmenims, nesusipažinusiems, kaip jį naudoti, arba neperskaičiusiems šių nuorodų.**

- **Vaikams klijų pistoletą ir kroviklį valyti ir atlikti jų techninę priežiūrą be suaugusiųjų priežiūros draudžiama.**

- **Kiekvieną kartą prieš pradėdami dirbti, patikrinkite klijų pistoletą, kroviklį, laidą ir kištuką.** Jei pastebite pažeidimų, klijų pistoletu ir krovikliu nenaudokite. **Nerdykite klijų pistoletu ir kroviklio patys, dėl jų remonto kreipkitės tik į kvalifikuotą specialistą.** Remontuojant prietaisus turi būti naudojamos tik originalios atsarginės dalys. Pažeisti klijų pistoletai, krovikliai, laidai ir kištukai padidina elektros smūgio pavojų.

- **Nepalikite įjungto klijų pistoletu be priežiūros.**



Saugokite klijų pistoletą nuo karščio, pvz., taip pat ir nuo nuolatinio saulės spindulių poveikio, ugnies, vandens ir drėgmės. Išskyla sprogdimo pavojus.

- **Nelieskite karšto antgalio ir silikoninio gaubtelio.** Išskyla nudegimo pavojus.

- **Klijų pistoletui įkrauti naudokite tik gamintojo nurodytus kroviklius.** Priešingu atveju išskyla gaisro pavojus.

- **Šalia klijų pistoletu įkrovimo lizdo ir kroviklio kištukinio kontakto nelaikykite svaržėlių, monetų, raktų, vinių, varžtų ar kitokių metalinių daiktų, kurie galėtų užtrumpinti kontaktus.** Įvykus kontaktų trumpajam sujungimui galima nusideginti arba gali kilti gaisras.

- **Klijų pistoletą ir kroviklį remontuoti turi tik kvalifikuoti specialistai ir naudoti tik originalias atsargines dalis.** Taip bus užtikrinama, jog gaminyje išliks saugus.

- **Po naudojimo klijų pistoletą saugiai pastatykite ir prieš padėdami į sandėliavimo vietą, palaukite, kol jis visiškai atvės.** Karštas antgalis gali padaryti žalos ir (arba) nudeginti.

- **Netinkamai naudojant akumulatorių, iš jo gali ištekėti skystis.** Venkite kontakto su šiuo skystičiu. Jei skystis pateko ant odos, nuplaukite jį vandeniu, jei pateko į akis – nedelsdami kreipkitės į gydytoją. Akumulatoriaus skystis gali sudirginti ir nudeginti odą.

Saugos nuorodos dirbantiems su krovikliais

Saugokite kroviklį nuo lietaus ir drėgmės. Į kroviklį patekęs vanduo padidina elektros smūgio riziką.

- **Įkraukite tik Bosch ličio jonų akumulatorius arba Bosch gaminiuose įmontuotus akumulatorius.** Akumulatorių įtampa turi atitikti nurodytą kroviklio akumu-

liatorių įkrovimo įtampa. Priešingu atveju išskyla gaisro ir sprogdimo pavojus.

- ▶ **Prižiūrėkite, kad kroviklis visuomet būtų švarus.** Dėl užteršto kroviklio atsiranda elektros smūgio pavojus.
- ▶ **Pažeidus akumuliatorių ar netinkamai jį naudojant, gali išsiveržti garai. Išvėdinkite patalpą, o jei atsirado negalavimų, kreipkitės į gydytoją.** Šie garai gali sudirginti kvėpavimo takus.

Gaminio ir techninių duomenų aprašas

Elektrinio įrankio paskirtis

Klijų pistoletas yra skirtas, pvz., popieriui, kartonui, kamščiui, medienai, odai, tekstilei, putplasčiui, plastikui (išskyrus PE, PP, PTFE, „Styropor“ ir minkštajam PVC), keramikai, porcelianui, metalui, stiklui ir akmeniui klijuoti, nenaudojant tirpiklių.

Pavaizduoti prietaiso elementai

Pavaizduotų sudedamųjų dalių numeriai atitinka klijų pistoleto schemose nurodytus numerius.

- 1 Antgalis
- 2 Silikoninis gaubtelis
- 3 Pastūmos mygtukas
- 4 Klijų lazdelė*
- 5 Klijų pieštuko užpildas
- 6 Įkaitimo indikatorius
- 7 Įjungimo-išjungimo mygtukas
- 8 Akumuliatoriaus įkrovos indikatorius
- 9 Kroviklio kištukinis kontaktas
- 10 Kroviklio kištukinio kontakto lizdas

*Pavaizduoti ar aprašyti priedai į tiekiamą standartinį komplektą neįeina. Visą papildomą įrangą rasite mūsų papildomos įrangos programoje.

Techniniai duomenys

Akumuliatorinis klijų pistoletas		PKP 3,6 LI
Gaminio numeris		3 603 B64 6..
Įkaitimo laikas	s	apie 15
Klijų temperatūra	°C	apie 170
Klijų lazdelės skersmuo	mm	Ø 7
Klijų lazdelės ilgis	mm	150
Svoris pagal „EPTA-Procedure 01/2003“	kg	0,3
Akumuliatorius		Ličio jonų
Nominalioji átampa	V=	3,6
Talpa	Ah	1,5
Akumuliatoriaus celių skaičius		1
Naudojimo trukmė su viena akumuliatoriaus įkrova (remiantis Bosch patikros procedūra)	min	apie 30 (atitinkamai išnaudojamos apytikriai 6 klijų lazdelės)

Kroviklis

Gaminio numeris		2 609 120 4..
Įkrovimo trukmė	val.	3,0–4,0
Akumuliatoriaus įkrovimo įtampa	V=	5
Krovimo srovė	mA	500
Leistinos krovimo temperatūros intervalas	°C	+5 ... +40
Svoris pagal „EPTA-Procedure 01/2003“	kg	0,1
Apsaugos klasė		□/II

Montavimas

Akumuliatoriaus įkrovimas (žr. pav. A)

- ▶ **Atkreipkite dėmesį į elektros tinklo įtampą!** Elektros srovės šaltinio įtampa turi atitikti nurodytą kroviklio firmoje lentelėje. 230 V įtampai skirti prietaisai gali būti jungiami į 220 V įtampos tinklą.

Akumuliatorius pateikiamas iš dalies įkrautas.

Kad akumuliatorius veiktų visa galia, prieš pirmąjį naudojimą akumuliatorių visiškai įkraukite (mažiausia 2–3 val.).

Klijų pistoleto įkrovimo metu naudoti negalima; jis nėra sugedęs, jei įkrovimo proceso metu neveikia.

Ličio jonų akumuliatorių galima įkrauti bet kada, eksploatacavimo trukmė dėl to nesutrumpėja. Krovimo proceso nutraukimas akumuliatoriui nekenkia.

Ličio jonų akumuliatoriuose esanti „Akumuliatoriaus celių apsaugos sistema (ECP)“ saugo juos nuo visiškos iškrovos. Kai akumuliatorius išsikrauna, apsauginis išjungiklis klijų pistoletą išjunga: klizai nebekaitinami.

Akumuliatoriaus įkrovimo indikatorius

Raudonas	Žalias	Reikšmė
–	●	Akumuliatorius įkraunamas
–	○	Akumuliatorius visiškai įkrautas
●	–	Akumuliatoriaus įkrova mažesnė kaip 30 %, jį reikia įkrauti
○	–	Akumuliatorius visiškai išsikrovęs

● Mirksi ○ Šviečia nuolat

- Kroviklio kištuką įstatykite į kištukinį lizdą, o kroviklio kištukinį kontaktą 9 į lizdą 10.

Jei ilgesnį laiką nenaudojate akumuliatorių kroviklio, išjunkite jį iš elektros tinklo.

- ▶ **Saugokite akumuliatorių kroviklį nuo drėgmės poveikio!**

Vadovaukitės pateiktomis nuorodomis dėl prietaiso ir akumuliatoriaus šalinimo.

82 | Lietuviškai

Darbas



Paruošimas darbui

Ijungimas

Kad tausotumėte energiją, klijų pistoletą įjunkite tik tada, kai jį naudojate.

- Norėdami **įjungti**, spauskite įjungimo-išjungimo jungiklį **7**, kol įkaitimo indikatorius **6** užsidegs žaliai.

Įkaitimo indikatorius

 Žalias	Reikšmė
 apie 15 s	Klijai kaitinami
	Klijų pistoletas paruoštas naudoti

- Mirksi ○ Šviečia nuolat

Išjungimas

- Norėdami **išjungti**, spauskite įjungimo-išjungimo jungiklį **7**, kol įkaitimo indikatorius **6** užges.

Automatinis išjungimas:

Nuoroda: jei klijų pistoletas ilgiau kaip 5 minutes nenaudojamas, jis automatiškai išsijungia.

- Klijų pistoletą vėl įjunkite ir patikrinkite akumuliatoriaus įkrovos indikatorius **8**.
Jei akumuliatoriaus įkrovos indikatorius trumpam užsidega raudonai, akumuliatorių turite įkrauti.

- **Po naudojimo klijų pistoletą saugiai pastatykite ir prieš padėdami į sandėliavimo vietą, palaukite, kol jis visiškai atvės.** Karštas antgalis gali padaryti žalos ir (arba) nudeginti.

Naudojimo patarimai

Medžiaga/ruošinys	Patarimas
Dideli, ilgi ruošiniai	Klijus tepkite taškeliais
Lankščios medžiagos (pvz., tekstilė)	Klijus tepkite vingiuota linija

Gedimai – priežastys ir pašalinimas

Gedimas	Priežastis	Pašalinimas
Nestumiama klijų lazdelė.	Klijų lazdelė sunaudota.	Įstumkite naują klijų lazdelę.
	Per didelis arba per mažas klijų lazdelės skersmuo.	Naudokite rekomenduojamas originalias klijų lazdeles.
	Per trumpa klijų lazdelė.	Naudokite rekomenduojamas originalias klijų lazdeles. Įstumkite kitą klijų lazdelę.
Klijų lazdelė iškrenta iš klijų pistoleto.	Per mažas klijų lazdelės skersmuo.	Naudokite rekomenduojamas originalias klijų lazdeles.

Darbo patarimai

- **Saugokite žmones ir gyvūnus nuo karštų klijų ir antgalio.** Klijai ir antgalio smaigalys įkaista iki 170 °C, todėl išskyla nudegimo pavojus. Jei karštų klijų patenka ant odos, tą vietą iškart pakiškite po šalto vandens srove ir palaikykite kelias minutes. Nebandykite pašalinti klijų nuo odos.

Naudokite tik klijų pistoleto gamintojo rekomenduojamus klijus (žr. 3 psl.).

Veikiant drėgmei, suklijuotos vietos gali atsiklijuoti.

Paruošimas klijavimui

Klijuojamas paviršius turi būti švarus, sausas ir neriealuotas.

Pasirūpinkite, kad klijuojamos medžiagos ir pagrindas, ant kurio dirbsite, nebūtų lengvai užsidegantys ar degūs.

Karščiui jautrių medžiagų tinkamumą prieš tai patikrinkite su klijų bandomąjį ruošinį.

Aplinkos temperatūra ir klijuojami ruošiniai turi būti ne žemesnės kaip +5 °C ir ne aukštesnės kaip +50 °C temperatūros.

Medžiagas, kurios klijus greitai atvėsina, pvz., metalus, reikia pašildyti techniniu fenu.

Klijavimas

- Į klijų pistoletą iš užpakalinės pusės įdėkite medžiagai tinkančią klijų lazdelę **4**.
- Įjunkite klijų pistoletą ir palaukite, kol jis įkais (žr. „Įjungimas“, 82 psl.).
Maždaug po 15 sekundžių klijų pistoletą galima naudoti.
- Nedidele jėga spauskite pastūmos mygtuką **3**.
- Užtepkite klijų ant vienos iš klijuojamų dalių (taip pat žr. „Naudojimo patarimai“, 82 psl.).
- Užteptę klijų, klijuojamas medžiagas iškart suspauskite. Klijuojamą vietą dar galima koreguoti.
Maždaug po 2 min atvėsimo laiko suklijuota vieta gali būti veikiamą apkrova.

Klijams atvėsus buku daiktu pašalinkite klijų likučius. Suklijuotas vietas, jei reikia, pakaitinus galima vėl atskirti.

- **Nenaudokite degių tirpiklių klijuojamiems paviršiams valyti.** Tirpiklių likučiai nuo karštų klijų gali užsidegti arba gali susidaryti kenksmingų garų.

Klijų likučių nuo drabužių pašalinti nebegalima.

Suklijuotas vietas galima lakuoti.

Gedimas	Priežastis	Pašalinimas
Baigus pastūmą dar ilgai stumiamą lazdelė ar ilgai laša klijai.	Per žema klijų lazdelės lydymosi temperatūra.	Naudokite rekomenduojamas originalias klijų lazdeles.
Klijų pistoletas nuolat laša, nors pastūma nejungiamas.	Per žema klijų lazdelės lydymosi temperatūra.	Naudokite rekomenduojamas originalias klijų lazdeles.
Pastūma užblokuota dėl atbuline eiga tekančių klijų.	Per mažas klijų lazdelės skersmuo. <i>ir (arba)</i> Per žema klijų lazdelės lydymosi temperatūra.	Naudokite rekomenduojamas originalias klijų lazdeles.
Klijai teka netolygiai.	Per žema klijų lazdelės lydymosi temperatūra.	Palaukite, kol praeis klijų pistoleto įkaitimo laikas.
	Pastūma netolygi.	Lėtai ir tolygiai spauskite pastūmos mygtuką.
Klijuojamas plotas sukimba tik vienoje vietoje.	Klijai iš dalies atvėso prieš suspaudžiant konstrukcinės dalis.	Ruošinius greitai suspauskite.
		Nedenkite klijais viso ploto, bet tepkite klijus taškeliais arba juostelėmis.
		Klijuojamą paviršių pašildykite techniniu fenu.
Suklijuota vieta atvėsusi atsiklijuoja.	Klijuojamas paviršius riebaluotas arba per glotnus.	Nuo klijuojamo paviršiaus nuvalykite riebalus ir šiek tiek pašurkštinkite.
	Klijuojamas paviršius dulkėtas.	Klijuojamą paviršių nuvalykite.
	Netinka ruošinio medžiaga.	Netinka lydaliniai klijai. Naudokite specialius klijus.
Drėgnose patalpose atsiklijuoja priklijuotos plytelės.	Po klijais prasiskverbia drėgmė.	Netinka lydaliniai klijai. Naudokite specialius klijus cemento pagrindu.
Atsiklijuoja priklijuoti batų padai.	Drėgmė prasiskverbia per odą ir suklijuotą vietą.	Netinka lydaliniai klijai. Naudokite specialius klijus.
Baigus tepti klijus, nuo klijuojamos vietos pakeliant klijų pistoletą susidaro „siūlai“.	Baigiant tepti klijus vis dar spaudžiama pastūma.	Pastūmą išjunkite šiek tiek prieš baigdami tepti klijus.
	Nenubrauktas klijų išėjimo antgalis.	Baigę tepti klijus, prieš pakeldami klijų pistoletą nuo klijuojamo paviršiaus, antgalį nubraukite į ruošinį.
Lydosi ruošinys.	Ruošinys iš žemoje temperatūroje besilydančios medžiagos, pvz., stireno putų.	Netinka lydaliniai klijai. Naudokite specialius klijus.
Pirštų nudegimai suklijuojant.	Ant popieriaus tepami klijai prasiskverbia per popierių.	Ruošinio nelaikykite rankoje. Klijuokite ant karščiui atsparaus silikoninio pagrindo.
	Ant audinio tepami klijai prasiskverbia per audinį.	Ruošinio nelaikykite rankoje. Klijuokite ant karščiui atsparaus silikoninio pagrindo.
	Įkaitęs ruošinys iš metalo.	Ruošinio nelaikykite rankoje. Klijuokite ant karščiui atsparaus silikoninio pagrindo.
		Ruošinį įtvirtinkite veržtuvuose.

Priežiūra ir servisas

Priežiūra ir valymas

- ▶ **Dėmesio! Prieš pradėdami techninės priežiūros ar valymo darbus, klijų pistoletą išjunkite.**
- ▶ **Kad dirbtumėte gerai ir saugiai, klijų pistoletą visada laikykite švarų.**

Į klijų pistoletą įdėtos klijų lazdelės **4** ištraukti atgaline kryptimi negalima.

Sukietėjusius klijus galite pašalinti buku daiktu. Įrankiui valyti nenaudokite tirpiklių.

Klientų aptarnavimo skyrius ir naudotojų konsultavimo tarnyba

Ieškant informacijos ir užsakant atsargines dalis prašome būtinai nurodyti dešimtženklį gaminio numerį, esantį klijų pistoleto ar kroviklio firminėje lentelėje.

Klientų aptarnavimo skyriuje gausite atsakymus į klausimus, susijusius su jūsų gaminio remontu, technine priežiūra bei atsarginėmis dalimis. Detalius brėžinius ir informaciją apie atsargines dalis rasite čia:

www.bosch-pt.com

Bosch naudotojų konsultavimo tarnybos specialistai mielai atsakys į klausimus apie mūsų gaminius ir papildomą įrangą.

Lietuva

Bosch įrankių servisas

Informacijos tarnyba: (037) 713350

Įrankių remontas: (037) 713352

Faksas: (037) 713354

El. paštas: service-pt@lv.bosch.com

Transportavimas

Kartu pateikiamų ličio jonų akumuliatorių gabenimui taikomos pavojingų krovinių gabenimą reglamentuojančių įstatymų nuostatos. Naudotojui akumuliatorius gabenti keliais leidžiama be jokių apribojimų.

Jei siunčiant pasitelkiami tretieji asmenys (pvz., oro transportas, ekspedijavimo įmonė), būtina atsižvelgti į pakuotei ir ženkliniui taikomus ypatingus reikalavimus. Būtina, kad rengiant siuntą dalyvautų pavojingų krovinių gabenimo specialistas.

Siųskite tik tokius akumuliatorius, kurių nepažeistas korpusas. Apkljuokite kontaktus ir supakuokite akumuliatorių taip, kad jis pakuotėje nejudėtų.

Taip pat laikykitės ir esamų papildomų nacionalinių taisyklių.

Šalinimas



Klijų pistoletas, kroviklis, papildoma įranga ir pakuotės turi būti ekologiškai utilizuojami.

Klijų pistoletų, kroviklių ir akumuliatorių bei baterijų nemeskite į buitinių atliekų konteinerius!

Tik ES šalims:



Pagal Europos direktyvą 2012/19/ES, naudoti nebetinkami elektriniai įrankiai ir, pagal Europos direktyvą 2006/66/EB, pažeisti ir išseivoti akumuliatoriai bei baterijos turi būti surenkami atskirai ir perdirbami aplinkai nekenksmingu būdu.

Akumuliatoriai ir baterijos

- ▶ **Integruotus akumuliatorius leidžiama išimti tik tada, kai juos šalinatė.** Atidarant korpuso dangtį gali būti nepataisomai sugadinamas klijų pistoletas.

Išskirkite akumuliatorių, kol akumuliatoriaus įkrovos indikatorius **8** pradės degti **raudonai**. Išukite visus korpuso varžtus ir atidarykite korpuso dangtį. Atjunkite akumuliatoriaus jungtis ir išimkite akumuliatorių.



Galimi pakeitimai.

Ličio jonų:

Prašome laikytis skyriuje „Transportavimas“, psl. 84 pateiktų nuorodų.