

РУКОВОДСТВО ПО УСТАНОВКЕ И ЭКСПЛУАТАЦИИ

МОДЕЛИ:

CDM9750LNJV

CDM9570LWJV

CDM6750LNJV

CDM6750LWJV

CCR61BAJV

CCR61GHJV

СОДЕРЖАНИЕ	
ВВЕДЕНИЕ	2
ТЕХНИКА БЕЗОПАСНОСТИ	3
НАСТЕННЫЙ МОНТАЖ	4-8
ПОДГОТОВКА К УСТАНОВКЕ	4
УСТАНОВКА (С ОТВОДОМ ВОЗДУХА НАРУЖУ).....	5-7
УСТАНОВКА (С ВНУТРЕННЕЙ ЦИРКУЛЯЦИЕЙ).....	8
ТЕХНИЧЕСКОЕ ОБСЛУЖИВАНИЕ	9
ЗАМЕНА ЛАМП.....	10
ПОИСК И УСТРАНЕНИЕ НЕИСПРАВНОСТЕЙ	10
ЗАЩИТА ОКРУЖАЮЩЕЙ СРЕДЫ	11

Размещая маркировку  на этой продукции, мы заявляем, под нашу ответственность, о соответствии всем Европейским нормам безопасности, охраны здоровья и экологическим требованиям, изложенным в законодательстве для данного вида продукции.

ВВЕДЕНИЕ

Благодарим вас за выбор данной кухонной вытяжки.

В настоящем руководстве изложены все необходимые инструкции по установке, использованию и техническому обслуживанию данного бытового прибора.

Перед установкой и использованием необходимо внимательно ознакомиться с настоящим руководством, для того чтобы обеспечить его правильную и безопасную эксплуатацию.

Кухонная вытяжка изготовлена из высококачественных материалов и имеет обтекаемую конструкцию.

Оборудованная мощным электродвигателем и центробежным вентилятором, она также обеспечивает высокую мощность всасывания, низкий уровень шума, имеет фильтр-жироуловитель с антипригарным покрытием и проста в установке.

ТЕХНИКА БЕЗОПАСНОСТИ

Не разрешать детям использовать данный прибор.

Кухонная вытяжка предназначена только для домашнего использования и не предназначена для использования в барбекю, горячих цехах предприятий общественного питания и для других коммерческих целей.

Для поддержания хорошего рабочего состояния необходимо регулярно проводить чистку кухонной вытяжки и ее фильтра.

Чистку кухонной вытяжки проводить в соответствии с настоящим руководством и беречь устройство от возгорания. Несоблюдение инструкции по чистке ведет к риску возникновения пожара.

Не допускать попадания на вытяжку прямого огня от газовой плиты.

Обеспечить хорошую конвекцию воздуха в помещении кухни.

В случае повреждения шнура питания во избежание каких-либо опасностей необходимо заменить его на заводе-изготовителе, в авторизованной мастерской или силами квалифицированных мастеров.

При использовании вытяжки одновременно с приборами, работающими от газа или другого топлива, необходимо обеспечить достаточную вентиляцию в помещении.

Не допускать отвода воздуха в дымовую трубу, используемую для вытяжки дыма от приборов, работающих от газа или другого топлива.

Необходимо соблюдать правила отвода воздуха.

Данный прибор не предназначен для использования лицами (включая детей) с пониженными физическими, психическими или умственными способностями или при отсутствии у них опыта или знаний, если они не находятся под контролем или не проинструктированы об использовании прибора лицом, отвечающим за их безопасность.

Дети должны находиться под присмотром для недопущения игры с прибором

Во время пребывания на кухне дети должны находиться под контролем. Запрещается играть с прибором.

Не допускать горения открытого огня под кухонной вытяжкой.

ОСТОРОЖНО: открытые части вытяжки могут сильно нагреваться при работе плиты.

Необходимо соблюдать меры предосторожности, содержащиеся в инструкции по монтажу оборудования.

Опасность поражения электрическим током

Устройство можно включать только в розетку с соответствующим заземлением. При наличии сомнений необходимо обратиться за консультацией к инженеру, квалифицированному в данной области.

Несоблюдение данной инструкции может привести к летальному исходу, пожару или поражению электрическим током.

НАСТЕННЫЙ МОНТАЖ

1. Подготовка к установке:

- a. При наличии вентиляционного выхода наружу можно подключить кухонную вытяжку, как показано на рисунке ниже, с помощью вытяжного воздуховода (эмалированной, алюминиевой, гибкой трубы или трубы из негорючего материала с внутренним диаметром 150 мм)

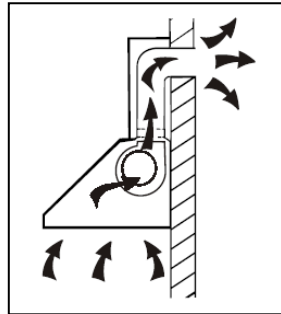

- b. Перед установкой выключить устройство и отключить его от сети.

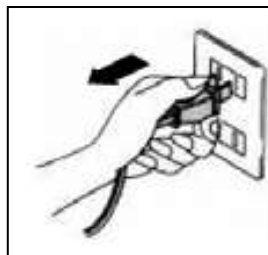

- c. Для достижения наилучшего эффекта кухонную вытяжку следует устанавливать на высоте 65–75 см от поверхности плиты.

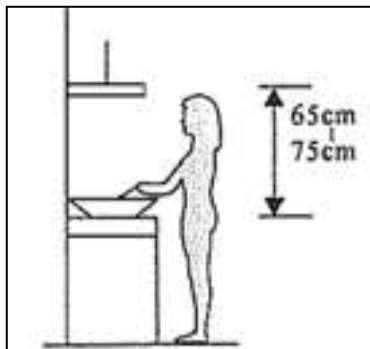

2. Установка (с отводом воздуха наружу)

Внимание! При отведении воздуха из помещения необходимо соблюдать меры предосторожности, приведенные в инструкции по эксплуатации прибора.

В случае одновременного использования кухонной вытяжки и прибора, работающего не от электрической энергии, отрицательное давление в помещении не должно превышать 4 Па (4×10^{-5} бар)

- Просверлить 3 отверстия диаметром 8 мм для установки кронштейна. Привинтить кронштейн к стене с помощью имеющихся винтов и дюбелей и затянуть крепеж.

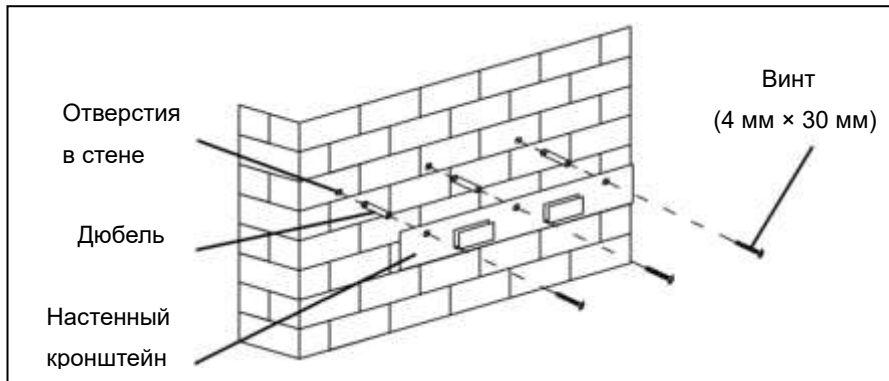

- Для модели с наклонной панелью необходимо просверлить 4 дополнительных отверстия диаметром 8 мм, вставить дюбели и ввернуть шурупы перед установкой вытяжки. (Модели: CDM9750LNJV, CDM9570LWJV, CDM6750LNJV, CDM6750LWJV)

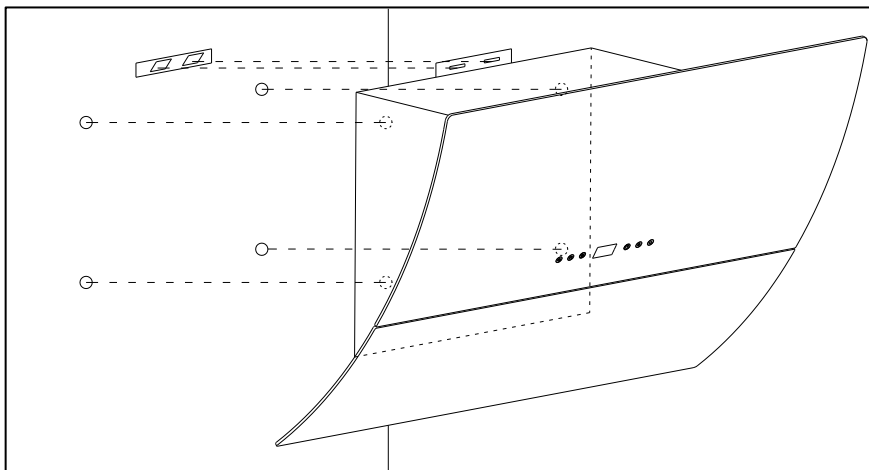

- Поднять вытяжку и повесить ее на крюки настенного кронштейна.

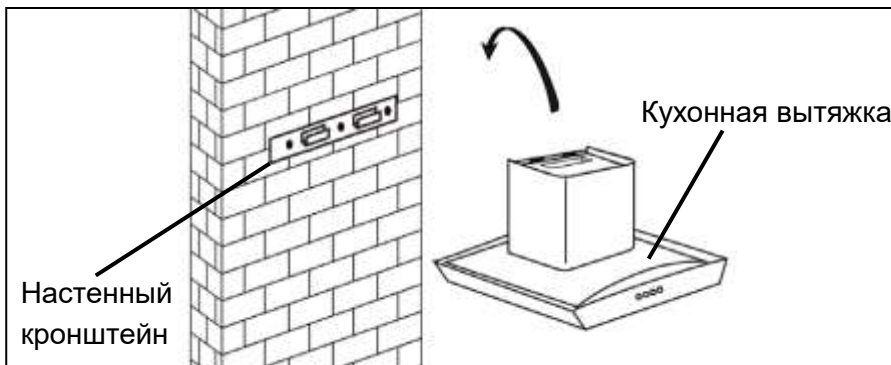

- Установить обратный клапан на воздуховыпускном отверстии вытяжки. Затем установить на обратный клапан вытяжную трубу, как показано ниже.



- Установка дымовой трубы

- ◆ Вставить внутреннюю дымовую трубу в верхнюю. Затем выдвинуть верхнюю дымовую трубу вверх. Отрегулировать до нужной высоты.

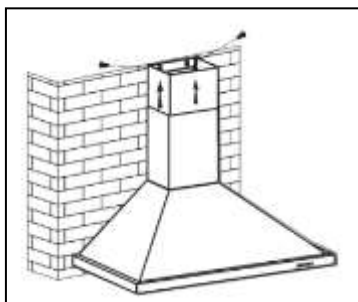

- ◆ Закрепить нижнюю дымовую трубу 2-мя винтами 4x8мм.

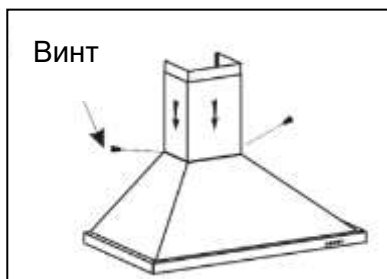

- ◆ Выдвинуть дымовую трубу до нужной высоты. После достижения нужной высоты установить 2 винта 4 x 8 мм в отверстия на панели I, как показано на рисунках ниже.



- ◆ Просверлить 2 отверстия диаметром 8 мм для установки панели II. Привинтить панель II к стене с помощью имеющихся 2 винтов и затянуть их.
- ◆ Присоединить дымовую трубу к прибору и прикрепить ее 2 винтами.

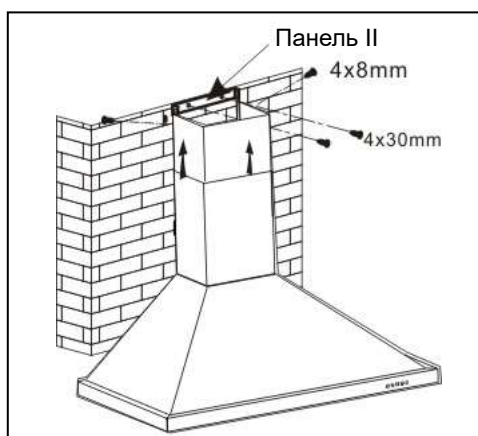

Установка (с внутренней циркуляцией)

При отсутствии выхода наружу вытяжная труба не требуется, а установка проводится также, как описано в разделе «Установка (с отводом воздуха наружу)».

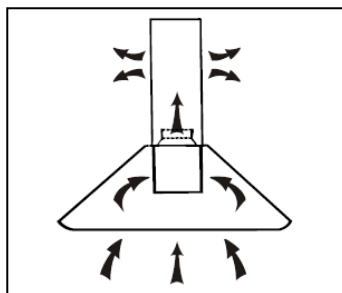

Для улавливания запахов можно использовать фильтр с активированным углем.

Для установки угольного фильтра необходимо сначала снять фильтр-жироуловитель. Нажать на замок и потянуть его вниз.



Вставить угольный фильтр в вытяжку и повернуть его по часовой стрелке. Повторить эту операцию с другой стороны.

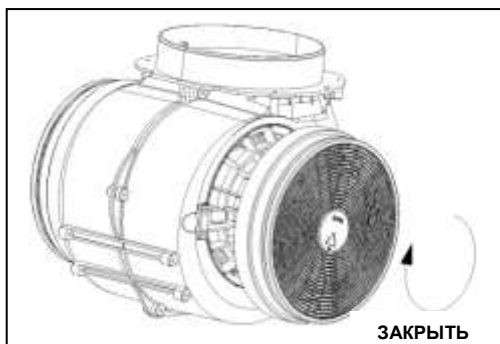

ПРИМЕЧАНИЕ:

- Убедиться в том, что фильтр надежно зафиксирован. В противном случае он может вывалиться, что создаст опасную ситуацию.
- Когда устанавливается угольный фильтр, мощность всасывания снижается.

Панель сенсорного управления

(Модели: CDM9750LNJV, CDM9570LWJV, CDM6750LNJV, CDM6750LWJV)



Кнопка Вкл/Выкл

Используется для включения и выключения вентилятора.

Кнопка увеличения скорости

Увеличивает скорость вентилятора



Кнопка уменьшения скорости

Уменьшает скорость вентилятора.

Кнопка освещения

Цифровой индикатор

Индикатор скорости вентилятора: «1» – низкая скорость, «2» – средняя скорость, «3» – высокая скорость.

Быстрый таймер: нажать на  и  и удерживать 1 секунду; цифровой индикатор замигает и начнет обратный отсчет в течение 5 минут, через 5 минут электродвигатель и свет выключатся автоматически и будет подан гудок длительностью в 1 секунду.

Механические клавиши управления

(Модели: CCR61BAJV, CCR61GHJV)

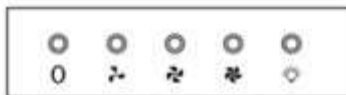

0 Клавиша выключения

Используется для выключения вентилятора.

🌀 Клавиша низкой скорости

Используется для вентиляции кухни. Подходит для варки и приготовления без образования большого количества пара.

🌀 Клавиша средней скорости

Скорость воздушного потока идеально подходит для приготовления в нормальном режиме приготовления.

🌀 Клавиша высокой скорости

Используется для высокоэффективной вентиляции на высокой скорости при высокой плотности дыма или пара.

💡 Клавиша освещения

ТЕХНИЧЕСКОЕ ОБСЛУЖИВАНИЕ

Перед чисткой выключить устройство и вынуть вилку из розетки.

I. Регулярная чистка

Использовать мягкую ткань, смоченную в теплом мыльном растворе или бытовом моющем средстве. Не использовать для чистки устройства металлические губки, химические и абразивные материалы или жесткие щетки.

II. Ежемесячная чистка фильтра-жироуловителя

ВАЖНО: ежемесячная чистка фильтра может предотвратить риск возникновения пожара.

Фильтр собирает жир, дым и пыль ... поэтому он непосредственно влияет на эффективность вытяжки. Если фильтр не чистить, легко воспламеняющийся жирный осадок впитается в фильтр. Чистка проводится бытовым моющим средством.

III. Ежегодная чистка угольного фильтра

Проводится **ИСКЛЮЧИТЕЛЬНО** в устройствах рециркуляционного типа (без вытяжки наружу). Данный фильтр улавливает запахи и подлежит замене не реже одного раза в год, в зависимости от интенсивности использования вытяжки.

IV. Замена ламп

1. Выключить прибор и вынуть вилку из сети.
2. Снять крышку для ламп, отвинтив 2 винта.
3. Вывинтить лампу накаливания
4. Заменить на лампу такого же типа и мощности
 - Лампа накаливания E14: (220 В E14 макс. 40 Вт).
 - Галогеновая лампа (макс. 20 Вт) и светодиодная лампа (макс. 1,5 Вт).

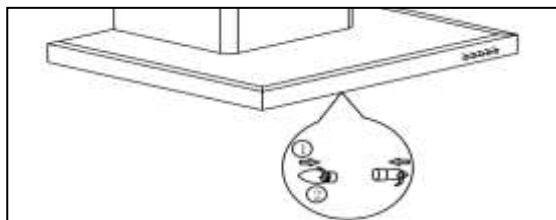

ТЕХНИЧЕСКИЕ ХАРАКТЕРИСТИКИ

Модель	CDM9750LNJV CDM9570LWJV	CDM6750LNJV CDM6750LWJV	CCR61BAJV CCR61GHJV
Напряжение	220-240 В	220-240 В	220-240 В
Частота	50 Гц	50 Гц	50 Гц
Мощность мотора	170 Вт	170 Вт	100 Вт
Освещение	2×1,5 Вт	2×1,5 Вт	2×28 Вт
Общая мощность	173	173	156 Вт
Класс защиты от поражения током	I	I	I
Размер изделия ВхШхГ (мм)	800-1180×900×510	800-1180×600×510	685-1000×600×500



Это изделие соответствует техническим регламентам Таможенного Союза:

- ТР ТС 004/2011 «О соответствии низковольтного оборудования»
- ТР ТС 020/2011 «Электромагнитная совместимость технических средств»

Изделие сертифицировано в органе по сертификации продукции и услуг «РОСТЕСТ-МОСКВА», г. Москва.

Получить копию сертификата соответствия Вы можете получить в магазине, где приобретался товар или написав запрос на электронную почту candymow@candy.ru

Производитель	"Канди Хувер Груп С.р.л. ", Виа Комолли 16, 20047 Бругерио (Милан), Италия
Фабрики	«Фошан Шунде Аркэйр Апплаинсес Ко. Лтд.» № 37 Шоншиан Род, Фенжиан Индастриал Парк, Далианг Сити, Шунде, Фошань, Гуандун, Китай
Поставщик на территории РФ	ООО«Канди СНГ»; 115419; Москва, 2-й Рощинский пр-д, д.8; Tel: +7 495.580.77.40; Fax: +7 495.660.04.56; candymow@candy.ru; www.candy.ru
Импортер	ОАО «Веста» 610035, Россия, г. Киров, ул. Производственная 24
Срок службы	7 лет
Срок гарантии	12 месяцев на территории Российской Федерации и Республики Казахстан 24 месяца на территории Республики Беларусь
Серийный номер (S/N) Серийный номер указан на этикетке, расположенной внутри Вашего прибора (необходимо снять металлические жировые фильтры)	Серийный номер продукта состоит из 16 цифр (пример 390004851249XXXX), где: 1. Первые 8 цифр составляют заводской код продукта. 2. Следующие 4 цифры обозначают дату производства. Например, 1249, где: 12 – год производства (2012 год), 49 – 49-ая неделя года 3. Последние четыре цифры – номер продукта в партии.

ПОИСК И УСТРАНЕНИЕ НЕИСПРАВНОСТЕЙ

Неисправность	Причина	Решение
Свет горит, но вентилятор не работает	Заело лопатку вентилятора.	Выключить прибор и вызвать мастера по ремонту, не проводить ремонт самостоятельно.
	Электродвигатель неисправен.	
Не горит свет, вентилятор не работает	Лампа перегорела,	Заменить лампу на лампу такой же мощности.
	Отсоединился шнур питания.	Снова вставить вилку в розетку.
Сильная вибрация прибора	Сломана лопатка вентилятора.	Выключить прибор и вызвать мастера по ремонту, не проводить ремонт самостоятельно.
	Электродвигатель вентилятора плохо прикреплен.	Выключить прибор и вызвать мастера по ремонту. Не проводить ремонт самостоятельно!
	Прибор плохо установлен на кронштейн.	Снять прибор и проверить, в соответствующем ли месте находится кронштейн.
Слабое всасывание	Слишком большое расстояние между прибором и поверхностью плиты.	Отрегулировать расстояние до 65–70 см

ЗАЩИТА ОКРУЖАЮЩЕЙ СРЕДЫ



Запрещается утилизировать использованные электроприборы вместе с бытовым мусором. Отправлять на специальные предприятия по переработке отходов. За рекомендациями по переработке следует обращаться в местные уполномоченные органы или в торговую сеть.

Данный бытовой прибор имеет маркировку согласно Европейской директиве 2012/19/EU по утилизации отходов производства электрического и электронного оборудования (WEEE).

Правильная утилизация данного изделия будет способствовать предотвращению возможных отрицательных последствий для окружающей среды и здоровья человека, которые могут наступить в результате нарушения правил такой утилизации.

Знак, проставленный на изделии, означает, что данное изделие нельзя утилизировать как бытовые отходы. Оно должно быть отправлено на соответствующий пункт сбора отходов для переработки отходов электрического и электронного оборудования

Утилизацию необходимо проводить в соответствии с местными правилами утилизации отходов.

За более подробной информацией об утилизации и переработке данного изделия следует обращаться в местную администрацию, в службу по утилизации отходов или в магазин, где был приобретен прибор.

Фирма-изготовитель не несет никакой ответственности за ошибки печати, содержащиеся в данных инструкциях, и оставляет за собой право улучшения качества собственных изделий, оставляя неизменными основные технические характеристики