

Инструкция по эксплуатации E96 BT, E66 BT, E9, E6, Expert 6

StarLine E96

08/28/2020

1	Обязательные меры безопасности при использовании функции запуска двигателя	7
2	Меры безопасности при зарядке аккумулятора вашего автомобиля .	8
3	Общее описание.....	9
3.1	Пластиковая карта.....	10
4	Технические характеристики.....	11
5	Световая и звуковая индикация	12
5.1	Настройка световой и звуковой индикации	12
5.2	Таблица индикации.....	12
5.3	Индикация светодиода на сервисной кнопке.....	13
6	Управление комплексом с помощью брелока	14
6.1	Значение пиктограмм на брелоке	15
6.1.1	Запуск двигателя	15
6.1.2	Режимы работы	16
6.1.3	Зоны охраны.....	16
6.1.4	Датчики	17
6.1.5	Дополнительная информация	18
6.2	Основные команды управления с брелока	18
6.3	Курсорное меню	21
6.4	Меню настроек.....	23
6.5	Меню звуковых профилей брелока	27
6.6	Функция «Автоматическая блокировка кнопок»	29
6.7	Функция «Поиск брелока».....	30
6.8	Настройка времени и даты.....	30
7	Управление комплексом с помощью метки	32
7.1	Внешний вид.....	32
7.2	Проверка наличия связи	32
7.3	Управление комплексом.....	32
7.4	Замена элемента питания	33

8	Режимы работы	35
8.1	Режим «В охране»	35
8.1.1	Экстренная постановка в охрану	36
8.2	Режим «Снят с охраны».....	36
8.3	Функция «Запираание центрального замка в поездке».....	37
8.4	Функция «Отпираание центрального замка в поездке»	37
8.5	Функция «Отпираание багажника в режиме «Охрана»	37
8.6	Режим «Паника»	39
8.7	Режим «Антиграбление»	39
8.8	Режим «Slave».....	40
8.9	Режим «Свободные руки»	40
8.10	Сервисный режим	42
8.10.1	Автоматический выход из сервисного режима.....	43
8.11	Функция «Запрет поездки».....	43
8.12	Функция «Запуск двигателя» (только для StarLine E96, StarLine E9)	44
8.13	Функция «Предпусковой подогреватель двигателя»	46
8.14	Функция «Турботаймер»	47
8.15	Режим «Пляж»	48
8.16	Функция «Управление видеорегистратором»	49
8.17	Режим «Опасная парковка».....	49
9	Команды управления по GSM.....	50
9.1	Список команд голосового меню.....	50
9.1.1	Список SMS-команд	51
10	Регистрация новых устройств	61
10.1	Вход в режим регистрации устройств	61
10.2	Регистрация брелоков.....	62
10.3	Регистрация меток	62
10.4	Регистрация телематического трекера M66.....	63
10.5	Регистрация смартфона.....	63
10.5.1	Удаление смартфона из памяти охранного комплекса.....	63
10.6	Выход из режима регистрации устройств.....	63

11	Регистрация кодового реле StarLine R4.....	65
12	Экстренное снятие с охраны.....	66
12.1	Ввод кода экстренного снятия с охраны с помощью сервисной кнопки	66
12.1.1	Экстренное снятие с охраны для автомобилей с кнопкой СТАРТ/СТОП.....	68
12.2	Ввод кода экстренного снятия с охраны с помощью емкостного сенсора StarLine EC-1.....	68
13	Изменение кода экстренного выключения охраны	69
14	Изменение кода авторизации владельца	72

Пожалуйста, прочитайте внимательно!

Перед началом эксплуатации охранного комплекса внимательно прочитайте настоящую инструкцию и обратите особое внимание на разделы, отмеченные знаком ⚠. Для того чтобы определить, подходит ли данный охранный комплекс для Вашего автомобиля, руководствуйтесь требованиями изготовителя автомобиля и инструкцией по эксплуатации автомобиля.

Если Вы не смогли определить, подходит ли данный охранный комплекс для установки на автомобиль, верните его продавцу в течение 14 дней с момента покупки.

Охранный комплекс является сложным техническим устройством, предполагающим подключение к цепям автомобиля, связанным с работой двигателя.

Установка охранного комплекса должна быть произведена только специально обученными квалифицированными специалистами.

Запрещается осуществлять монтаж, программирование, обслуживание, ремонт и разборку-сборку охранного комплекса лицами, не являющимися квалифицированными специалистами и не прошедшими обучение и проверку знаний по технике безопасности.

При программировании параметров охранного комплекса устанавливаемые параметры не должны противоречить требованиям инструкции по эксплуатации автомобиля.

Пользователь несет полную ответственность за ущерб, причиненный людям, животным и имуществу в результате использования охранного комплекса не по его прямому назначению или с нарушениями требований безопасности, изложенных в настоящей инструкции.

Изготовитель не несет ответственности за убытки и несчастные случаи, вызванные несоблюдением правил безопасности и требований, изложенных в настоящей инструкции.

Во избежание возможных недоразумений сохраняйте документы, прилагаемые к охранному комплексу при продаже. Проверьте заполнение гарантийного талона, в том числе наличие даты продажи и печати продавца. При отсутствии даты продажи (покупки) гарантийный срок исчисляется с момента изготовления охранного комплекса.

Срок службы охранного комплекса составляет 5 лет при условии, что изделие устанавливается и эксплуатируется в соответствии с инструкциями по эксплуатации, установке и схемой подключения.

Если у вашего охранного комплекса есть брелок или беспроводная метка:

- не носите брелок или метку на одной связке с ключами от автомобиля;
- при передаче автомобиля на обслуживание или мойку всегда переводите комплекс в сервисный режим. Не передавайте метки и брелоки третьим лицам для предотвращения несанкционированного доступа к охранным функциям;
- не оставляйте брелоки или метки в местах, доступных для детей и животных;
- не допускайте попадание жидкостей в брелок;
- если на дисплее брелока появилась иконка, предупреждающая о разряде элемента питания брелока, заблаговременно примите меры по замене элемента питания;
- храните запасной элемент питания в автомобиле в заводской упаковке.

Полная электронная версия инструкции доступна на сайте help.starline.ru.

1 Обязательные меры безопасности при использовании функции запуска двигателя

Необходимо помнить, что автомобиль является источником повышенной опасности. Раздел 12.8 правил дорожного движения гласит: «Водитель может покинуть свое место или оставить транспортное средство, если им приняты необходимые меры, исключающие самопроизвольное движение транспортного средства или использование его в отсутствие водителя».

Перед эксплуатацией охранного комплекса внимательно ознакомьтесь с мерами безопасного использования функции дистанционного или автоматического запуска двигателя, изложенными ниже:

1. Всегда паркуйте автомобиль на открытой, хорошо проветриваемой площадке.
2. Всегда ставьте автомобиль на стояночный тормоз, который должен находиться в исправном состоянии и исключать возможность движения автомобиля.
3. Оставляя автомобиль, обязательно устанавливайте рычаг управления автоматической трансмиссии в положение «PARK», а рычаг переключения ручной коробки передач — в нейтральное положение.
4. Если в Вашем автомобиле установлена ручная коробка передач, то перед включением функции дистанционного или автоматического запуска двигателя обязательно выполняйте процедуру подготовки к запуску двигателя — «программную нейтраль».
5. Никогда не передавайте брелки управления охранным комплексом детям, а также другим лицам без их предварительного ознакомления с инструкцией по эксплуатации.
6. Перед тем как включить функцию дистанционного или автоматического запуска двигателя:
 - убедитесь в исправном состоянии автомобиля;
 - убедитесь в наличии достаточного количества топлива, масла, охлаждающей жидкости и т. д.;
 - установите параметры работы отопителя салона (кондиционера), обогрева стекол и других аксессуаров на необходимые уровни;
 - установите регулятор обдува салона на циркуляцию воздуха, что позволит более эффективно прогреть или охладить воздух в автомобиле.

2 Меры безопасности при зарядке аккумулятора вашего автомобиля

Помните, что любой процесс заряда аккумулятора связан с подачей на аккумулятор и, соответственно, в бортовую сеть автомобиля напряжения больше номинального 12 В. Оно может повредить электронное оборудование автомобиля и оборудование, дополнительно установленное на Вашем автомобиле.

Не используйте зарядные и пуско-зарядные устройства для заряда аккумулятора непосредственно на автомобиле без отключения клемм аккумулятора от бортовой сети в режимах:

- быстрой зарядки повышенным током (режимы «boost» или аналогичные);
- различных режимов СТАРТ, предназначенных для запуска двигателя;
- в режиме заряда 24 В аккумуляторов.

Не используйте пуско-зарядные устройства для запуска двигателя без подключенного аккумулятора и с подключенными неисправными аккумуляторами (короткие замыкания в банках, разрушение пластин и т. п.).

Не используйте неисправные зарядные устройства, зарядные устройства на 24 В и устройства, не предназначенные для зарядки аккумуляторов, например, сварочные инверторы.

Все указанные выше устройства и режимы могут вызвать неконтролируемую подачу повышенного напряжения более 25 В и до 60 В в бортовую сеть автомобиля и привести к выходу из строя электронных компонентов охранного комплекса и оборудования автомобиля.

Не рекомендуется использовать метод прикуривания для заряда аккумулятора. Даже описанные «безопасные» способы прикуривания безопасны только для автомобиля «донора». Подключение и отключение полностью разряженного или неисправного аккумулятора на вашем автомобиле при работающем двигателе может вывести из строя электронные устройства вашего автомобиля и автосигнализацию из-за короткого замыкания или бросков повышенного напряжения, возникающих при подключении и отключении аккумулятора.

В случае использования указанных выше устройств и режимов ответственность за повреждение электронного оборудования лежит на владельце автомобиля.

Соблюдайте технологию безопасной зарядки аккумулятора!

Перед зарядкой клеммы аккумулятора должны быть отключены от бортовой сети автомобиля. После этого можно начать процесс зарядки аккумулятора. После зарядки подключите аккумулятор к бортовой сети автомобиля.

Такая необходимость объясняется тем, что без измерительных приборов Вы не можете определить исправность, состояние аккумулятора и причину его разряда (наличие внутренних коротких замыканий или обрывов). Любое подключение зарядного устройства к неисправному аккумулятору вызывает риск повреждения электронного оборудования автомобиля и охранного комплекса повышенным напряжением.

3 Общее описание

• 3.1 Пластиковая карта

Охранно-телематические комплексы **StarLine E96 BT**, **StarLine E66 BT**, **StarLine E9** и **StarLine E6** (далее – комплекс) предназначены для охраны автотранспортного средства от угона.

Авторизация владельца происходит в результате беспроводного обмена между меткой (или смартфоном) и основным блоком по протоколу Bluetooth Smart (BLE) с использованием алгоритма, защищенного от перехвата данных в момент регистрации устройств. Для авторизации можно использовать метку, входящую в комплект поставки, или смартфон, поддерживающий протокол BLE и зарегистрированный в системе с помощью мобильного приложения StarLine. Управление комплексом осуществляется при помощи брелока с дисплеем ЖКИ или метки/смартфона (доступно для StarLine E96 BT, StarLine E9).

Для комплекса **StarLine E96 BT** доступны функции автоматического и дистанционного запуска.

Для управления комплексом с помощью SMS-команд, из мобильного приложения, личного кабинета на сайте starline.online и определения местоположения автомобиля подключите телематический трекер **StarLine M66** (доступно для StarLine E96 BT).

Основные преимущества

- работа в режиме «Slave» (включение или выключение режима охраны штатным брелоком автомобиля);
- идентификация водителя с помощью беспроводной метки или смартфона по протоколу Bluetooth Smart;
- подключение беспроводного подкапотного блока **StarLine R6** для управления замками капота, сиреной, блокировкой двигателя, измерения температуры двигателя и контроля концевого выключателя капота (доступно для StarLine E96 BT);
- дополнительная авторизация владельца посредством беспроводной метки, смартфона или ввода секретного кода штатными кнопками;
- диалоговый код управления StarLine с индивидуальными ключами шифрования 128 бит, гарантирующий надежную защиту от всех известных кодграбберов;
- интегрированный 2CAN+2LIN для получения статусов и управления по цифровой шине;
- дистанционный и автоматический запуск двигателя;
- поддержка временного отключения штатного иммобилайзера по цифровым шинам CAN, LIN по технологии iKEY или бесключевого модуля Fortin при аналоговом подключении;
- сервисная кнопка, совмещенная со светодиодным индикатором статуса системы;
- универсальные переназначаемые входы/выходы;
- специальная программа StarLine Мастер, позволяющая произвести индивидуальную настройку комплекса в зависимости от пожеланий владельца и особенностей автомобиля;
- подключение телематического трекера StarLine M66 для управления охраняемым комплексом с помощью SMS-команд, из личного кабинета на сайте starline.online или мобильного приложения StarLine.

3.1 Пластиковая карта

The image shows a plastic card with an orange background and white text. It contains the following fields and information:

- Логин** (Login): A white rectangular input field.
- Пароль** (Password): A white rectangular input field.
- Логин и пароль для входа в личный кабинет на сайте starline.online** (Login and password for access to the personal cabinet on the website starline.online): A white rectangular input field.
- Код экстренного выключения охраны** (Emergency alarm disarming code): A white rectangular input field.
- Сервисный код** (Service code): A white rectangular input field.
- Телефон технической поддержки по России звонок бесплатный 8-800-333-80-30** (Technical support phone number in Russia, free call): The number 8-800-333-80-30 is displayed in a larger, bold font.

В комплект поставки входит пластиковая карта на которой указаны:

- **Логин и пароль** — предназначен для входа в личный кабинет на сайте www.starline-online.ru.
- **Код экстренного выключения охраны** — предназначен для экстренного снятия с охраны.

Личный кабинет доступен при наличии подключенного телематического терминала [StarLine M66](#). Для входа в личный кабинет используйте логин и пароль, указанные на пластиковой карте владельца трекера StarLine M66.

ВНИМАНИЕ! Не сообщайте никому код экстренного выключения охраны! Помните, что зная код экстренного выключения охраны, злоумышленник может отключить защитные функции.

4 Технические характеристики

Параметр	Значение
Радиоканал ближнего действия	Bluetooth Smart
Рабочая частота брелоков	868,7 - 869,2 МГц
Дальность управления брелоком	до 1500 м
Дальность оповещения на брелок	до 2000 м
Интерфейсы	<ul style="list-style-type: none"> • 2 CAN • 2 LIN • 1 USB • 18 перенастраиваемых каналов, на которые можно назначить: <ul style="list-style-type: none"> • 17 выходов типа ОК -0,2А • 2 выхода 2А • 4 положительных входа • 3 отрицательных входа • 1 универсальный вход • разъем подключения датчика температуры • разъем подключения сервисной кнопки
Напряжение питания	8-16 В
Ток потребления (для StarLine E96)	6 мА
Ток потребления (для StarLine E96 BT)	8,7 мА
Ток потребления Bluetooth-метки	32.7 мкА
Степень защиты метки (для StarLine E96 BT)	IP67
Диапазон рабочих температур	от -40 до +85 °С
Габариты основного блока	106x63x17 мм
Вес	63 г

5 Световая и звуковая индикация

5.1 Настройка световой и звуковой индикации

В комплексе предусмотрено несколько вариантов индикации при переходе в режимы «Снято с охраны», «В охране» и «Тревога»:

- скрытая – световая и звуковая индикация отключена;
- тихая – индикация световыми сигналами;
- звуковая – индикация звуковыми сигналами;
- полная – индикация световыми и звуковыми сигналами.

По умолчанию включено звуковое оповещение сиреной и аварийной световой сигнализацией. Вариант индикации настраивается специалистом по установке при монтаже комплекса.

5.2 Таблица индикации

Охранный комплекс сообщает о своем состоянии при помощи звуковых (сирена) и световых (поворотники) сигналов











– короткий сигнал



– длинный сигнал

Событие	Световые сигналы	Сирена
Постановка на охрану	●	●
Постановка в охрану с нарушением одной из зон	● ● ● ●	● ● ● ●
Постановка в охрану с отключением режима «Свободные руки»	●	●
Постановка в охрану с отключением режима «Свободные руки» с нарушением одной из зон)	● ● ● ●	● ● ● ●
Снятие с охраны	● ●	● ●
Снятие с охраны (за цикл охраны была нарушена одна из зон)	● ● ●	● ● ●
Снятие с охраны с отключением режима «Свободные руки»	● ●	● ●

Событие	Световые сигналы	Сирена
Тревога	30 сек	30 сек
Тревога предупредительного уровня		
Паника	10 сек	10 сек
Вход в сервисный режим	2 сек	—
Выход из сервисного режима		
Открытие багажника		
Дистанционный или автоматический запуск двигателя		—
Дистанционная или автоматическая остановка двигателя		—
Выключение режима "Антиграбление"	—	

5.3 Индикация светодиода на сервисной кнопке

Состояние комплекса	Светодиод
Снято с охраны	не горит
Снято с охраны с включенным зажиганием и нарушением одной из зон (двери, капот, багажник)	1 раз в 5 сек
В охране	1 раз в сек
В охране с включенным режимом "Свободные руки"	2 раза в сек
Двигатель работает	горит постоянно
Сервисный режим	не горит
Включена функция "Запрет поездки"	не горит
Включен режим "Антиграбление"	10 раз в сек

6 Управление комплексом с помощью брелока

- 6.1 Значение пиктограмм на брелоке
 - 6.1.1 Запуск двигателя
 - 6.1.2 Режимы работы
 - 6.1.3 Зоны охраны
 - 6.1.4 Датчики
 - 6.1.5 Дополнительная информация
- 6.2 Основные команды управления с брелока
- 6.3 Курсорное меню
- 6.4 Меню настроек
- 6.5 Меню звуковых профилей брелока
- 6.6 Функция «Автоматическая блокировка кнопок»
- 6.7 Функция «Поиск брелока»
- 6.8 Настройка времени и даты

В состав комплекса входят два брелока:

Брелок с ЖКИ (жидкокристаллическим индикатором). Срок службы элемента питания брелока с ЖКИ составляет до 6 месяцев в зависимости от условий эксплуатации. Для брелока ЖКИ используйте элемент питания AAA.

Дополнительный брелок:



Срок службы элемента питания дополнительного брелока составляет до 1 года в зависимости от условий эксплуатации. Для дополнительного брелока используйте элемент питания типа CR2032.

Основной и дополнительный брелоки равноценны по криптостойкости. Для передачи команд управления в обоих брелоках используется диалоговый алгоритм обмена данными, исключающий интеллектуальный электронный взлом.







Информация о текущем состоянии охранного комплекса передается в основной брелок и отображается на дисплее. В дополнительном брелоке функции оповещения не предусмотрены, он предназначен только для передачи основных команд управления.

6.1 Значение пиктограмм на брелоке



6.1.1 Запуск двигателя



Иконка	Значение
	Двигатель запущен
	Включен автоматический запуск по будильнику
	Включен автоматический периодический запуск
	Включен автоматический запуск по температуре
	Включен автоматический запуск по падению напряжения АКБ
	Выполнена программная нейтраль
	Включен подогрев двигателя (мигает)

6.1.2 Режимы работы







Иконка	Значение
	Автомобиль под охраной
	Режим «Свободные руки»
	Сервисный режим
	Режим настроек и программирования
	Блокировка кнопок брелока
	Режим «Антиграбление»

6.1.3 Зоны охраны





Иконка	Значение
	Включено зажигание
	Затянут стояночный тормоз
	Открыт капот

Иконка	Значение
	Открыта дверь
	Открыт багажник

6.1.4 Датчики

Иконка	Значение
	Сработал датчик наклона или движения
dd - 1	Сработал дополнительный датчик 1
dd - 2	Сработал дополнительный датчик 2
	Сработал датчик наклона
	Сработал датчик движения
	Сработал предупредительный уровень датчика удара
	Сработал тревожный уровень датчика удара
	Датчик удара отключен

6.1.5 Дополнительная информация

Иконка	Значение
	Передача данных
	Замените батарейку в брелоке
	Звук сирены включен
	Сирена отключена

6.2 Основные команды управления с брелока

Нумерация кнопок основного брелока:

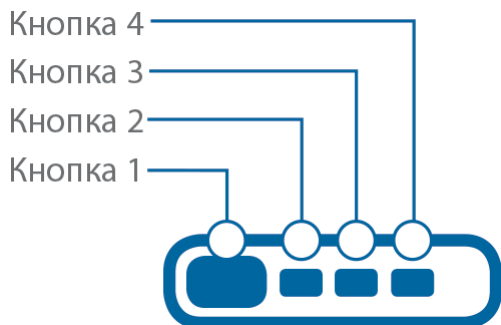

Нумерация кнопок дополнительного брелока:

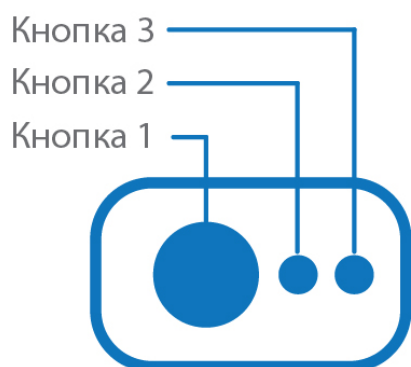

В настоящем руководстве используются следующие термины продолжительности нажатий на кнопки брелока:











<p>Короткое нажатие</p>	<p>Одно нажатие кнопки (или двух кнопок одновременно) продолжительностью менее 1,5 секунды</p> <p>Пример:  – короткое нажатие первой кнопки;</p> <p> – короткое нажатие одновременно кнопок 2 и 3</p>
<p>Длительное нажатие</p>	<p>Нажатие и удерживание кнопки или двух кнопок до появления мелодичного звукового сигнала и вибросигнала. Предусмотрено два уровня длительного нажатия:</p> <ul style="list-style-type: none"> • Длительное нажатие первого уровня – длительное нажатие кнопки до первого звукового сигнала; <p>Примеры:  – длительное нажатие первой кнопки;</p> <p> – длительное нажатие первой и второй кнопки;</p> <ul style="list-style-type: none"> • Длительное нажатие второго уровня – длительное нажатие кнопки до второго звукового сигнала; <p>Примеры:  – длительное нажатие четвертой кнопки второго уровня.</p>
<p>Двойное нажатие</p>	<p>Два нажатия одной кнопки в течение 1 секунды;</p> <p>Пример:  – двойное нажатие кнопки 1</p>



























Последовательное нажатие

Два нажатия одной или разных кнопок. Первое нажатие должно быть **длительным** (первого или второго уровня), второе нажатие – коротким. Перед вторым нажатием первую кнопку нужно отпустить.

Пример:  – последовательное нажатие кнопок 2 и 1.

Основные команды управления с брелока:

Команда	Комбинация кнопок
Поставить в охрану	
Снять с охраны	
Запросить температуру двигателя, салона, напряжение АКБ, уровня топлива. Во время автоматического запуска двигателя – оставшееся время работы.	
Запустить двигатель	
Остановить двигатель	
Включить предпусковой подогреватель двигателя	
Выключить предпусковой подогреватель двигателя	
Поиск автомобиля на парковке	
Включить/отключить датчик удара	
Включить/отключить датчик наклона и движения	
Включить режим «Паника»	



Команда	Комбинация кнопок
Отпереть багажник	 
Включить/отключить автоматический запуск	курсорное меню
Включить/отключить сервисный режим	  или курсорное меню
Включить/отключить режим «Свободные руки»	курсорное меню
Включить/отключить блокировку кнопок	 
Включить/отключить функцию «Автоблокировка кнопок»	  
Включить только вибросигнал брелока	  
Включить звуковой профиль «ЗВУК 2»	  
Включить звуковой профиль «ЗВУК 1»	  
Включить звуковой профиль «ЗВУК 0»	  
Включить звуковой профиль «ЗВУК --»	  
Запуск программы гибкой логики	 

6.3 Курсорное меню

Управление некоторыми функциями охранного комплекса осуществляется из курсорного меню: управление режимом «Свободные руки», сервисным режимом, настройка автоматического запуска двигателя.

Вход и выход из меню осуществляется длительным удержанием кнопки 4 первого уровня: 

 . Если в течение 15 секунд не нажимать кнопки брелока, произойдет автоматический выход из меню.

При входе в меню курсор будет установлен на первой пиктограмме. Переход к следующему и предыдущему пункту меню осуществляется коротким нажатием на кнопки  или ,

соответственно. Выбор функции осуществляется коротким нажатием кнопок 2 и 3:



. Изменение значения параметра осуществляется нажатием на кнопки  (уменьшение и увеличение соответственно). При длительном удержании кнопки скорость изменения значения параметра возрастает. Переход к пунктам меню, изменение параметра и выход из меню будут подтверждены мелодичным звуковым сигналом.

Описание и управление настройками приведены в таблице.



Пиктограмма	Параметр	Описание	Шаг настройки
	Режим «Свободные руки»	Включить/отключить режим «Свободные руки»	—
	Автоматический запуск двигателя и предпускового подогревателя по будильнику	Установить часы и минуты запуска двигателя. Переключение между настройками запуска двигателя и подогревателя осуществляется коротким нажатием кнопок  и  брелока. При настройке запуска двигателя на экране будет отображаться цифра «1», при запуске предпускового подогревателя — цифра «2».	1 минута
	Автоматический запуск по таймеру	Установить периодичность запуска двигателя в часах	1 час
	Автоматический запуск по температуре	Установить значение температуры в градусах Цельсия	1 °C
	Автоматический запуск по напряжению	Установить значение напряжения АКБ в Вольтах	0,1 В
	Сервисный режим	Включить/отключить сервисный режим	—



6.4 Меню настроек

Меню настроек предназначено для настройки параметров работы комплекса.

Вход и выход из меню настроек осуществляется длительным нажатием кнопки  . После входа в меню на экране брелока появится текущее состояние настроек комплекса:





Переход к пунктам меню осуществляется коротким нажатием на кнопку  или , к предыдущему и следующему пункту, соответственно. Уменьшение и увеличение значения параметра

осуществляется короткими нажатиями на кнопки  или , соответственно. Чем больше длительность нажатия, тем на большее количество единиц меняется значение.



Изменение параметра и выход из меню будут подтверждены мелодичным звуковым сигналом, переходы между пунктами меню – вибросигналом.

Установка часового пояса

Для установки часового пояса выберите **первый пункт** меню настроек. Затем с помощью кнопок  и  установите требуемое значение. Минимальная величина шага составляет 1 час.

Текущее время брелок получает автоматически из блока комплекса по GPS/ГЛОНАСС-спутникам и GSM-сети.

Установка световой и звуковой индикации при постановке и снятии с охраны

Для настройки работы световой и звуковой индикации при постановке и снятии с охраны выберите **второй пункт** меню настроек. Затем с помощью кнопок  и  установите требуемое значение.

Описание вариантов настройки:

- для скрытой постановки и снятия с охраны (без световой и звуковой индикации) установите значение 0;

- для тихой (только световая индикация) — значение 1;
- для полной (световая и звуковая индикация) — значение 2;
- для использования только звуковой индикации — значение 3.

Установка громкости сирены при постановке или снятии с охраны

2

Для установки уровня громкости сирены выберите **третий пункт** меню. Затем с помощью кнопок

3

и **3** выберите необходимый уровень громкости сирены.

0 — без звука, 10 — максимальный уровень громкости.

Установка световой и звуковой индикации в режиме «Тревога»

Для настройки световой и звуковой индикации в режиме «Тревога» выберите **четвертый пункт** меню

настроек. Затем с помощью кнопок **2** и **3** установите требуемое значение.

Описание вариантов настройки:

- для скрытой индикации (без световой и звуковой индикации) установите значение 0;
- для тихой (только световая индикация) — значение 1;
- для полной (световая и звуковая индикация) — значение 2.

Установка громкости сирены в режиме «Тревога»

Для настройки громкости сирены в режиме «Тревога» выберите **пятый пункт** меню настроек. Затем с

помощью кнопок **2** и **3** установите требуемое значение.

0 — без звука, 10 — максимальный уровень громкости.

Установка чувствительности датчика движения

Для настройки уровня чувствительности датчика движения выберите **шестой пункт** меню настроек.

Затем с помощью кнопок **2** и **3** установите требуемое значение от 0 до 30.

0 — датчик отключен, 30 — максимальный уровень чувствительности.

Установка чувствительности датчика наклона

Для настройки уровня чувствительности датчика наклона выберите **седьмой пункт** меню настроек.

Затем с помощью кнопок **2** и **3** установите требуемое значение от 0 до 30.

0 — датчик отключен, 30 — максимальный уровень чувствительности.

Установка чувствительности предупредительного уровня датчика удара

Для настройки чувствительности предупредительного уровня датчика удара выберите **восьмой**

пункт меню настроек. Затем с помощью кнопок **2** и **3** установите требуемое значение от 1 до 30.

0 — датчик отключен, 30 — максимальный уровень чувствительности.

Выбранное значение чувствительности предупредительного уровня датчика удара должно быть больше значения чувствительности тревожного уровня.

Установка чувствительности тревожного уровня датчика удара

Для настройки чувствительности тревожного уровня датчика удара выберите **девятый пункт** меню настроек. Затем с помощью кнопок **2** и **3** установите требуемое значение от 0 до 29.

0 – датчик отключен, 29 – максимальный уровень чувствительности.

Выбранное значение чувствительности тревожного уровня датчика удара должно быть меньше значения чувствительности предупредительного уровня.

Установка дальности зоны потери метки

Для настройки дальности зоны потери метки выберите **десятый пункт** меню настроек. Затем с помощью кнопок **2** и **3** установите требуемое значение от 3 до 10.

3 – минимальная дальность, 10 – максимальная дальность.

Зона потери метки должна быть больше, чем дальность зоны обнаружения метки.

Убедитесь, что установленная дальность зоны потери метки достаточна со всех сторон автомобиля.

Установка дальности зоны обнаружения метки

Для настройки дальности зоны обнаружения метки выберите **одиннадцатый пункт** меню настроек.

Затем с помощью кнопок **2** и **3** установите требуемое значение от 1 до 8.

1 – минимальная дальность, 8 – максимальная дальность.

Зона обнаружения должна быть меньше, чем дальность зоны потери метки.

Установка периода контроля связи с брелоком

Для установки периода контроля связи с брелоком выберите **двенадцатый пункт** меню настроек.

Затем с помощью кнопок **2** и **3** выберите значение 0 или 1.

Описание вариантов настройки:

- 0 – контроль связи отключен;
- 1 – контроль связи происходит с периодичностью 3 минуты.

Установка времени работы двигателя для охлаждения турбины

Для установки времени работы двигателя для охлаждения турбины выберите **тринадцатый пункт**

меню настроек. Затем с помощью кнопок **2** и **3** установите требуемое значение в минутах от 1 до 5.

Для настройки этого параметра должен быть разрешен запуск двигателя (вкладка «Запуск двигателя» в приложении StarLine Мастер).

Установка времени работы автоматического запуска двигателя

Для установки длительности работы двигателя при автоматическом запуске двигателя выберите

четырнадцатый пункт меню настроек. Затем с помощью кнопок **2** и **3** установите требуемое значение в минутах от 10 до 60.

Для настройки этого параметра должен быть разрешен запуск двигателя (вкладка «Запуск двигателя» в приложении StarLine Мастер).

Установка максимального времени работы двигателя после продления автоматического запуска двигателя

Для установки максимального времени работы двигателя после продления автоматического запуска двигателя выберите **пятнадцатый пункт** меню настроек. Затем с помощью кнопок **2** и **3** установите требуемое значение в минутах от 15 до 60.

Для настройки этого параметра должен быть разрешен запуск двигателя (вкладка «Запуск двигателя» в приложении StarLine Мастер).

Установка максимального времени запуска предпускового подогревателя

Для установки максимального времени в течение которого комплекс будет инициировать запуск предпускового подогревателя выберите **шестнадцатый пункт** меню настроек. Затем с помощью кнопок **2** и **3** установите требуемое значение в минутах от 5 до 20.

Для настройки этого параметра должна быть разрешена работа предпускового подогревателя двигателя (вкладка «Запуск двигателя» в приложении StarLine Мастер).

Установка времени работы предпускового подогревателя

Для установки длительности работы предпускового подогревателя выберите **семнадцатый пункт** меню настроек. Затем с помощью кнопок **2** и **3** установите требуемое значение в минутах от 10 до 25.

Для настройки этого параметра должна быть разрешена работа предпускового подогревателя двигателя (вкладка «Запуск двигателя» в приложении StarLine Мастер).



Настройка работы предпускового подогревателя перед дистанционным запуском двигателя

Для включения или отключения работы предпускового подогревателя перед дистанционным запуском двигателя выберите **восемнадцатый пункт** меню настроек. Затем с помощью кнопок **2** и **3** выберите требуемое значение:

0 — не запускать предпусковой подогреватель перед дистанционным запуском двигателя;



1 — запускать предпусковой подогреватель перед дистанционным запуском двигателя.

Настройка работы предпускового подогревателя перед автоматическим запуском двигателя



Для включения или отключения работы предпускового подогревателя перед автоматическим запуском двигателя выберите **девятнадцатый пункт** меню настроек. Затем с помощью кнопок  и  выберите требуемое значение:

- 0 – не запускать предпусковой подогреватель перед автоматическим запуском двигателя;
- 1 – запускать предпусковой подогреватель перед автоматическим запуском двигателя.



Установка температуры для запуска предпускового подогревателя перед автоматическим и дистанционным запуском двигателя

Для установки порога температуры по достижению которой комплекс включит предпусковой подогреватель перед автоматическим или дистанционным запуском выберите **двадцатый пункт** меню настроек. Затем с помощью кнопок  и  установите требуемое значение в градусах Цельсия от минус 5 до минус 30.

Установка температуры для автоматического запуска двигателя

Для установки температуры по достижению которой комплекс включит автоматический запуск двигателя выберите **двадцать первый пункт** меню настроек. Затем с помощью кнопок  и  установите требуемое значение в градусах Цельсия от 0 до 60.

Установка зоны обнаружения брелока



Для настройки дальности зоны обнаружения брелока выберите **двадцать второй пункт** меню настроек. Затем с помощью кнопок  и  установите требуемое значение от 1 до 10.
1 – минимальная дальность, 10 – максимальная дальность.

6.5 Меню звуковых профилей брелока

Меню содержит профили с настройками для следующих типов сигналов брелока: подтверждения команд, тревоги, нажатия кнопок.

Меню состоит из 4 звуковых профилей. Выбор профиля осуществляется нажатием кнопок на брелоке.

Настройки профилей, указанные в таблице установлены по умолчанию.

№	Название профиля	Комбинация кнопок	Описание
1	ЗВУК 2	  	Громкость всех сигналов установлена на максимальный уровень и включен вибросигнал

№	Название профиля	Комбинация кнопок	Описание
2	ЗВУК 1		Громкость всех сигналов установлена на минимальный уровень и включен вибросигнал
3	ЗВУК 0		Включен только вибросигнал, громкость всех сигналов отключена
4	ЗВУК --		Беззвучный режим, громкость и вибросигнал отключены.

Изменение настроек профиля

Вход в меню осуществляется длительным удержанием кнопки . После входа в меню на экране брелока отобразятся настройки установленного профиля.

Значение пиктограмм меню звуковых профилей:



Переключение между типами сигналов внутри профиля происходит коротким нажатием кнопки .

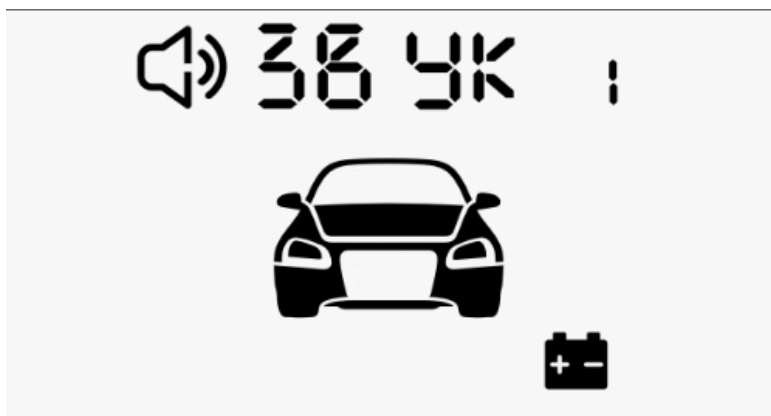

Уменьшение и увеличение громкости – коротким нажатием кнопок  соответственно.

Выход из меню происходит автоматически через 10 секунд. После выхода на экране отобразится название установленного профиля:



Сброс настроек на заводские





Для сброса настроек профиля на заводские выполните следующие действия:

- выберите необходимый профиль;
- выполните вход в меню звуковых профилей;
- удерживайте кнопку 3 брелока до звукового сигнала  .

Выбор звуковой темы

В меню звуковых профилей также можно установить тональность звуковых сигналов брелока, выбрав одну из звуковых тем.

Для выбора звуковой темы выполните следующие действия:

- войдите в меню звуковых профилей
- нажмите одновременно кнопки  
- на экране появится название звуковой темы **БР-1** или **БР-2**
- нажмите одновременно кнопки   для выбора следующей звуковой темы

По умолчанию установлена тема **БР-1**

Выход из меню происходит автоматически через 10 секунд.

6.6 Функция «Автоматическая блокировка кнопок»

При активации этой функции кнопки брелока блокируются автоматически после отключения подсветки. Включается и отключается функция длительным нажатием 2-го уровня кнопок 1 и 4



6.7 Функция «Поиск брелока»

Для поиска брелока удерживайте сервисную кнопку в течение 5 секунд — от брелока последует звуковой сигнал.

6.8 Настройка времени и даты

Для установки текущего времени и даты выполните следующие действия:

1. Войдите в меню настройки времени и даты с помощью последовательного нажатия кнопки



2. С помощью короткого нажатия кнопки **2** установите часы, короткого нажатия кнопки **3** — минуты.

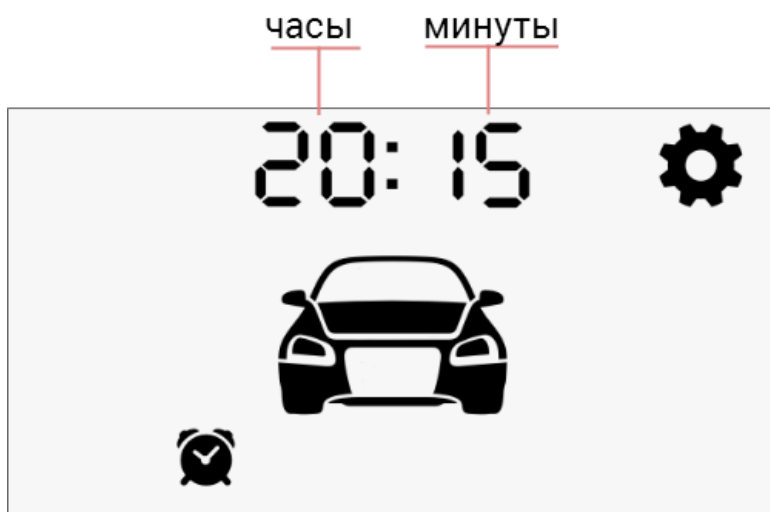

3. Нажмите коротко кнопку **1** для перехода к настройке текущей даты.

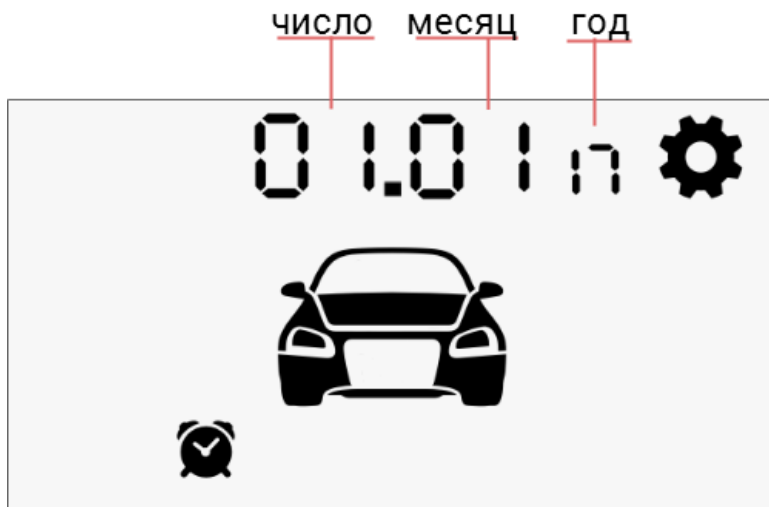

4. С помощью короткого нажатия кнопки **2** установите текущее число, короткого нажатия кнопки **3** — текущий месяц, короткого нажатия кнопки **4** — текущий год.
5. Для выхода из меню нажмите одновременно кнопки **2 3**.

7 Управление комплексом с помощью метки

- 7.1 Внешний вид
- 7.2 Проверка наличия связи
- 7.3 Управление комплексом
- 7.4 Замена элемента питания

Дополнительные брелоки-метки BLE (далее — метка), входящие в комплект поставки, изначально находятся в транспортном режиме, в котором они **отключены!** Нажатие кнопки метки в этом режиме будет индицироваться зеленой, красной и желтой вспышками встроенного светодиода.

Перед началом эксплуатации необходимо несколько раз нажать кнопку метки до изменения цвета вспышек на зеленый.

7.1 Внешний вид



7.2 Проверка наличия связи

Для проверки наличия связи метки с основным блоком нажмите коротко кнопку метки. При наличии связи последуют 2 вспышки светодиода на метке, при отсутствии — 1 вспышка. Цвет вспышки будет соответствовать установленному режиму:

- зеленый — выключен режим «антиграбление по пропаданию метки»;
- красный — включен режим «антиграбление по пропаданию метки»;
- желтый — сервисный режим.

7.3 Управление комплексом

Продолжительность нажатий на кнопку метки:

- коротко — нажать и отпустить кнопку, после этого последует вспышка, соответствующая текущему режиму работы;
- длительно — удерживать кнопку до появления вспышек светодиода. Длительность нажатия может быть двух уровней:

- 1 уровень — нажать и удерживать кнопку, после чего последуют две короткие вспышки текущего режима работы и одна длительная, во время которой нужно отпустить кнопку.
- 2 уровень — нажать и удерживать кнопку, после чего последуют две короткие вспышки текущего режима работы и одна длительная, затем серия коротких вспышек, во время которой нужно отпустить кнопку.

Команда	Продолжительность нажатия
Включить/выключить охрану	1 коротко
Включить/выключить «антиграбление по пропаданию метки»	длительно 1-го уровня
Включить/выключить сервисный режим	длительно 2-го уровня

7.4 Замена элемента питания

Для метки используется элемент питания типа CR2032.

Если элемент питания метки разряжен, то при включении зажигания прозвучит 3 сигнала звукового извещателя и на номер владельца будет отправлено SMS-сообщение. Рекомендуем как можно скорее заменить элемент питания.

Для замены элемента питания аккуратно плоским металлическим или пластиковым предметом (металлическая линейка, тонкий пластик) откройте корпус метки и, соблюдая полярность (как изображено на фотографии), установите элемент питания в отсек. Перед закрытием корпуса метки, установите водозащитную прокладку между ее частями. После установки элемента питания в метку комплекс готов к эксплуатации.





8 Режимы работы

- 8.1 Режим «В охране»
- 8.2 Режим «Снят с охраны»
- 8.3 Функция «Запирание центрального замка в поездке»
- 8.4 Функция «Отпирание центрального замка в поездке»
- 8.5 Функция «Отпирание багажника в режиме «Охрана»
- 8.5 Функция «Блокировка системы бесключевого доступа»
- 8.5 Режим «Тревога»
- 8.6 Режим «Паника»
- 8.7 Режим «Антиограбление»
- 8.8 Режим «Slave»
- 8.9 Режим «Свободные руки»
- 8.10 Сервисный режим
- 8.11 Функция «Запрет поездки»
- 8.12 Функция «Запуск двигателя» (только для StarLine E96, StarLine E9)
- 8.13 Функция «Предпусковой подогреватель двигателя»
- 8.14 Функция «Турботаймер»
- 8.15 Режим «Пляж»
- 8.16 Функция «Управление видеорегистратором»
- 8.17 Режим «Опасная парковка»

Режимы охраны обеспечивают защиту автомобиля от угона.

Дополнительные режимы предназначены для настройки параметров комплекса (режим телематической настройки), добавления новых устройств (режим регистрации устройств), отключения охранных функций для передачи автомобиля на техническое обслуживание (сервисный режим) и удобного управления комплексом (режим «Slave», режим «Свободные руки»).



8.1 Режим «В охране»

В режиме «В охране» осуществляется контроль следующих зон: зажигание, двери, багажник, капот, датчик удара, датчик наклона, датчика движения, дополнительный датчик. Если одна из зон будет нарушена, то комплекс перейдет в [режим «Тревога»](#).

Постановка в охрану осуществляется только при выключенном зажигании.

Если при включенном зажигании отправить команду постановки в охрану, то произойдет только закрытие центрального замка.

Постановка в охрану осуществляется одним из способов:

- коротким нажатием на кнопку  брелока;
- постановкой штатной системы в охрану ([режим «Slave»](#));
- при пропадании метки или касании сенсора ручки двери (опция) в [режиме «Свободные руки»](#);
- однократным нажатием на кнопку метки в режиме «Снято с охраны» или «Тревога»;
- SMS-командой  (доступно при наличии подключенного телематического трекера [StarLine M66](#));
- из мобильного приложения StarLine (доступно при наличии подключенного телематического трекера [StarLine M66](#));

- из личного кабинета на сайте starline.online.ru (доступно при наличии подключенного телематического трекера [StarLine M66](#)).

Успешную постановку в охрану комплекс подтвердит одним звуковым сигналом и одной вспышкой световой аварийной сигнализации.

Если двери, капот, багажник плохо закрыты или один из концевых выключателей дверей, капота, багажника неисправен (постоянно замкнут), то комплекс предупредит об этом 4 звуковыми сигналами и 4 вспышками световых сигналов. Восстановите нарушенную охранную зону и проконтролируйте наличие однократного подтверждающего сигнала (звукового и светового) о переходе в режим охраны.

8.1.1 Экстренная постановка в охрану

Если разрядился элемент питания метки, брелока, нет доступа к личному кабинету, то воспользуйтесь экстренной постановкой в охрану с помощью сервисной кнопки:

1. Нажмите сервисную кнопку 3 раза.
2. Включите зажигание. Последуют подтверждающие сигналы: 3 звуковых сигнала и светодиода на сервисной кнопке.
3. Проконтролируйте наличие двух коротких звуковых сигнала и светодиода на сервисной кнопке.
4. Выключите зажигание.
5. Покиньте салон автомобиля и закройте все двери.

Внимание! В режиме «Пляж» экстренная постановка в охрану не доступна.

8.2 Режим «Снят с охраны»

Снятие с охраны осуществляется одним из способов:

- коротким нажатием на кнопку **2** брелока;
- снятием штатной системы с охраны (режим «Slave»);
- при обнаружении метки или касании сенсора ручки двери (опция) (режим «Свободные руки»);
- однократным нажатием на кнопку метки в режиме «В охране»;
- SMS-командой **10** (доступно при наличии подключенного телематического трекера [StarLine M66](#));
- из мобильного приложения StarLine (доступно при наличии подключенного телематического трекера [StarLine M66](#));
- из личного кабинета на сайте starline.online.ru (доступно при наличии подключенного телематического трекера [StarLine M66](#)).

Успешное снятие с охраны будет подтверждено 2 звуковыми сигналами и 2 световыми сигналами. Если во время охраны был активирован режим «Тревога», то последуют 3 звуковых сигнала и 3 вспышки световыми сигналами.

После снятия комплекса с охраны на экране брелока будут отображены все события, произошедшие за время охраны.

После снятия с охраны, при отсутствии действий, через 30 секунд комплекс автоматически перейдет в режим «В охране» и запрет центральный замок.

8.3 Функция «Запирание центрального замка в поездке»

Данная функция предназначена для автоматического запирания центрального замка во время поездки по одному из настраиваемых условий:

- при включении зажигания;
- при начале движения и нажатии педали тормоза;
- при отпуске ручного тормоза;
- при переключении селектора с положения «Паркинг» для автомобилей с АКПП;
- при превышении установленного порога скорости.

Включение, отключение и настройка работы функции «Запирание центрального замка в поездке» осуществляется специалистом по установке.

8.4 Функция «Отпирание центрального замка в поездке»

Данная функция предназначена для автоматического отпирания центрального замка во время поездки по одному из настраиваемых условий:

- при выключении зажигания;
- при переключении селектора в положение «Паркинг» для автомобилей с АКПП;
- при остановке двигателя;
- при выключении зажигания или переключении селектора в положение «Паркинг» для автомобилей с АКПП;
- при поднятии ручного тормоза.

Включение, отключение и настройка работы функции «Отпирание центрального замка в поездке» осуществляется специалистом по установке.

8.5 Функция «Отпирание багажника в режиме «Охрана»

Функция позволяет открыть багажник штатным брелоком автомобиля не снимая комплекс с охраны при наличии метки и/или брелока комплекса в зоне видимости.

Включение, отключение и настройка работы функции «Отпирание багажника в режиме «Охрана» осуществляется специалистом по установке при монтаже.

Функция «Блокировка системы бесключевого доступа»

Для использования этой функции должна быть включена авторизация с помощью метки.

Функция «Блокировка системы бесключевого доступа» создает дополнительный уровень защиты от угона, в случае кражи штатного ключа автомобиля. В режиме «Охрана» комплекс блокирует работу системы бесключевого доступа, когда метка пропадает из зоны видимости.

По умолчанию функция «Блокировка системы бесключевого доступа» отключена. Обратитесь к специалисту по установке для ее активации.

Режим «Тревога»

Режим «Тревога» активируется при нарушении любой из зон в режиме «В охране». Комплекс включит звуковое оповещение сиреной и световую аварийную сигнализацию на 30 секунд и оповестит об этом владельца на брелок. Если зона не будет восстановлена, то комплекс повторит цикл тревожной сигнализации еще 1 раз.

При наличии подключенного телематического комплекса [StarLine M66](#) оповещение об активации режима «Тревога» доступно по звонку на телефон владельца, в SMS-сообщении или уведомлением в мобильном приложении StarLine.

При нарушении одной из предупредительных зон последуют 3 световых сигнала и 3 длинных сигнала сиреной.

Отключение режима «Тревога» без снятия с охраны осуществляется коротким нажатием на кнопку

1 или **2** на брелоке.

Вариант оповещения настраивается специалистом по установке при монтаже:

- звуковое оповещение сиреной и световой аварийной сигнализацией;
- только световой аварийной световой сигнализацией;
- световая и звуковая индикация отсутствует.

По умолчанию включено звуковое оповещение сиреной и аварийной световой сигнализацией.

Максимальное количество срабатываний зон ограничено 8 повторениями на 1 цикл охраны.

8.6 Режим «Паника»

Режим «Паника» предназначен для обеспечения безопасности владельца и автомобиля.

Этот режим активируется по команде владельца с помощью двойного нажатия на кнопку брелока или SMS-команды **19** (доступно при наличии подключенного телематического трекера *StarLine M66*). После получения команды комплекс включает звуковое оповещение сиреной и аварийной световой сигнализацией на 10 секунд для привлечения внимания окружающих.

Также этот режим можно использовать для поиска автомобиля на парковке.

8.7 Режим «Антиграбление»

Режим «Антиграбление» предназначен для защиты водителя от разбойного нападения во время движения. Комплекс переходит в этот режим по пропаданию метки/брелока.

Алгоритм работы режима «Антиграбление» по пропаданию метки/брелока:

- нарушена одна из зон охраны (двери, капот или багажник)
- сработал датчик движения
- через **30 секунд** начнется поиск метки/брелока
- через **30 секунд**, если метка/брелока не обнаружены, комплекс включит оповещение сиреной и аварийной световой сигнализацией. При снижении скорости менее **30 км/ч** двигатель будет заблокирован.

Выход из режима «Антиграбление» по пропаданию метки/брелока осуществляется одним из способов:

- при появлении метки/брелока в зоне видимости;
- SMS-командой **30 XXXX**, где XXXX – код экстренного выключения охраны (доступно при наличии подключенного телематического трекера *StarLine M66*);
- **вводом кода экстренного выключения охраны**, указанного на пластиковой карте владельца, при помощи сервисной кнопки;
- из личного кабинета на сайте www.starline-online.ru. Требуется ввести код экстренного выключения охраны, указанного на пластиковой карте владельца.

Если код экстренного выключения охраны будет 3 раза введен неверно, то возможность ввода кода будет заблокирована на 15 минут и на номер владельца придет соответствующее SMS-сообщение.

По умолчанию вариант «Антиграбление» по пропаданию метки отключен. Для его включения обратитесь к специалисту по установке.

8.8 Режим «Slave»

Режим «Slave» позволяет управлять комплексом при помощи брелока штатной сигнализации.

При снятии с охраны штатной сигнализации комплекс будет ожидать подтверждения авторизации владельца **любым** из способов, после чего автомобиль снимется с охраны:

Время для прохождения авторизации будет отсчитываться с момента открытия одной из дверей, капота или багажника.

- наличием брелока в зоне обнаружения при снятии с охраны. Время поиска брелока устанавливается **от 15 до 60 секунд** и отсчитывается с момента открытия двери;
- наличием метки в зоне обнаружения при снятии с охраны. Время поиска метки устанавливается **от 15 до 60 секунд**;
- посредством ввода кода авторизации владельца штатными кнопками автомобиля (например, кнопки управления мультимедиа на руле, кнопки управления стеклоподъемниками). Ввод кода осуществляется **при включенном зажигании**. Если код авторизации владельца не будет введен, то при попытке начать движение двигатель будет заблокирован на 1 минуту или до момента ввода кода авторизации владельца. Время ожидания ввода кода устанавливается **от 15 до 60 секунд**.

Если условие авторизации не будет выполнено, то комплекс включит предупреждающие сигналы сиреной и перейдет в режим «Тревога».

В режиме «Slave» используется брелок с ЖКИ. При переходе штатной системы охраны в режим «Тревога» на экране брелока отобразится надпись «SLAVE».

Для изменения способа и времени ожидания авторизации владельца обратитесь к специалисту по установке.

8.9 Режим «Свободные руки»

Режим «Свободные руки» предназначен для автоматического управления постановкой/снятием с охраны. Включить или отключить режим «Свободные руки» можно при помощи брелока (курсорное меню).

По умолчанию режим «Свободные руки» отключен. Все параметра работы режима настраиваются специалистом по установке при монтаже.

Предусмотрено несколько вариантов постановки и снятия с охраны в режиме «Свободные руки»:

- постановка в охрану по пропаданию метки из зоны видимости;
- постановка в охрану по удерживанию сенсора ручки двери (приобретается отдельно) при наличии метки в зоне видимости;
- снятие с охраны по появлению метки в зоне видимости;
- снятие с охраны по касанию сенсора ручки двери (приобретается отдельно) при наличии метки в зоне видимости.

При наличии подключенного телематического комплекса StarLine M66 включить и отключить режим «Свободные руки» можно при помощи SMS-команды (**71** или **70**), соответственно), из мобильного приложения StarLine или личного кабинета на сайте starline.online.ru

По умолчанию дальность работы метки выставлена на максимальное значение. Для ее изменения обратитесь к специалисту по установке.

Если при открытых дверях, капоте или багажнике будет потеряна метка из зоны видимости, то об этом событии комплекс уведомит одним (или несколькими) из способов:

- оповещение сиреной об отмене перехода в режим «В охране»;
- отменой перехода в режим «В охране».

Если во время поездки пропала связь или сел элемент питания метки, но при этом внутри салона будет зафиксировано событие, то комплекс проигнорирует пропадание сигнала от метки. Через 10 секунд, после того как будет открыта дверь, комплекс автоматически перейдет в режим «В охране».

В режиме «Свободные руки» автопостановка не будет выполнена, если метка находится в зоне видимости.

Для изменения параметров работы режима «Свободные руки» обратитесь к специалисту по установке.

Отключение режима «Свободные руки» на 1 цикл охраны

Если на время парковки, метка находится в зоне видимости (например, вы находитесь в кафе, а автомобиль припаркован рядом), то рекомендуется отключить снятие с охраны в режиме «Свободные руки» на 1 цикл охраны. После завершения цикла охраны комплекс автоматически вернется к прежнему режиму работы после открытия одной из дверей, багажника или капота.

Отключить снятие с охраны в режиме «Свободные руки» на 1 цикл охраны можно одним из следующих способов:

- постановкой в охрану нажатием кнопки на метке;
- постановкой в охрану при помощи штатного брелока;
- постановкой в охрану двумя командами при помощи штатного брелока в течение 10 секунд.

Если во время того, как комплекс находится в режиме «Снято с охраны» владелец автомобиля находится рядом (например, при разгрузке багажника на даче), то рекомендуется отключить постановку в охрану в режиме «Свободные руки» на 1 цикл. После включения зажигания или отправки

команды «Постановка в охрану» комплекс автоматически вернется к прежнему режиму работы «Свободные руки».

Отключить постановку в охрану в режиме «Свободные руки» на 1 цикл можно одним из следующих способов:

- снятие с охраны нажатием кнопки на метке;
- снятие с охраны при помощи штатного брелока;
- снятие с охраны двумя командами при помощи штатного брелока в течение 10 секунд.

8.10 Сервисный режим



Сервисный режим предназначен для временного отключения охранных функций и запрета доступа к настройкам комплекса. Рекомендуется на период сервисного технического обслуживания.

Включение сервисного режима возможно только из режима «Снято с охраны» вблизи автомобиля.

В сервисном режиме недоступны следующие функции и режимы:

- постановка и снятие с охраны;
- режим «Свободные руки»;
- отпирание и запирание центрального замка в поездке;
- дистанционный и автоматический запуск двигателя;
- функция «Турботаймер»;
- управление предпусковым подогревателем;
- отпирание багажника;
- переход в режим охраны с открытым багажником со штатного брелока;
- режим «Паника»;
- включение режима «Антиграбление по пропаданию метки»;
- процедура калибровки основного блока.

Переход в сервисный режим осуществляется одним из способов:

- коротким нажатием кнопок  брелока;
- в курсорном меню брелока, выбором соответствующего пункта;
- удержанием кнопки метки в течение 5 секунд;
- SMS-командой  (доступно при наличии подключенного телематического трекера StarLine M66);
- из мобильного приложения StarLine (доступно при наличии подключенного телематического трекера StarLine M66);
- из личного кабинета на сайте starline.online.ru (доступно при наличии подключенного телематического трекера StarLine M66).

Переход в сервисный режим будет подтвержден желтой индикацией светодиода метки.

В сервисном режиме переход в остальные дополнительные режимы запрещен!

Выход из сервисного режима осуществляется одним из способов:



- коротким нажатием кнопок брелока;
- в курсорном меню брелока, выбором соответствующего пункта;
- удержанием кнопки метки в течение 5 секунд;
- SMS-командой **50** (доступно при наличии подключенного телематического трекера StarLine M66);
- из мобильного приложения StarLine (доступно при наличии подключенного телематического трекера StarLine M66);
- из личного кабинета на сайте starline.online.ru (доступно при наличии подключенного телематического трекера StarLine M66);
- вводом кода экстренного выключения охраны.

8.10.1 Автоматический выход из сервисного режима

Охранный комплекс автоматически перейдет из сервисного режима в ожидание авторизации владельца при выезде за пределы СТО по установленному

событию

при включенном зажигании. После успешного прохождения авторизации комплекс перейдет в режим «Снято с охраны».

Если авторизация не будет пройдена, то охранный комплекс перейдет в режим «Тревога».

Для работы этой функции должна быть включена авторизация владельца, включено использование датчиков и доступна информация о скорости автомобиля.

8.11 Функция «Запрет поездки»

Использование функции «Запрет поездки» запрещает движение без дополнительной авторизации владельца.

При каждом снятии с охраны или каждом включении зажигания

комплекс будет ожидать подтверждения авторизации

наличием метки в зоне видимости или посредством вводом кода

авторизации владельца штатными кнопками автомобиля (например, кнопки управления мультимедиа на руле, кнопки управления стеклоподъемниками). Ввод кода осуществляется **при включенном зажигании**.

Если авторизация владельца не будет пройдена в течение 1 минуты, то при попытке начать движение двигатель будет заблокирован на 1 минуту или до момента успешной авторизации владельца.

Если функция «Запрет поездки» включена совместно с использованием режима «Slave», то для снятия с охраны необходимо, чтобы выполнялись оба условия авторизации.

8.12 Функция «Запуск двигателя» (только для StarLine E96, StarLine E9)

Функция запуска позволяет дистанционно и автоматически запустить/остановить двигатель автомобиля.

Подготовка автомобиля с МКПП к дистанционному и автоматическому запуску двигателя

Перед запуском двигателя необходимо выполнить процедуру «программная нейтраль»:

- затяните стояночный тормоз при работающем двигателе. Загорится светодиод на сервисной кнопке;
- извлеките ключ из замка зажигания. Двигатель продолжит работать;
- выйдите из автомобиля, закройте двери, багажник, капот и подайте команду «Постановка в охрану». Двигатель будет остановлен;
- комплекс перейдет в режим охраны;
- на брелоке появится пиктограмма **N**;
- комплекс готов к дистанционному и автоматическому запуску двигателя.

Если после выполнения «программной нейтрали» будет открыта дверь или включено зажигание, то дистанционный и автоматический запуск двигателя будет отменен до следующего выполнения алгоритма «программной нейтрали».

Подготовка автомобиля с АКПП к дистанционному и автоматическому запуску двигателя

Убедитесь, что селектор АКПП находится в положении «Паркинг».

Запуск двигателя

Дистанционный запуск двигателя осуществляется длительным нажатием на кнопку 1 на брелоке

 или нажатием кнопки постановки в охрану штатного брелока 3 раза с интервалом нажатия не более 5 секунд (наличие этой функции зависит от модели автомобиля — уточните у специалиста по установке).

При наличии подключенного телематического комплекса StarLine M66 включить дистанционный запуск можно при помощи SMS-команды **21**, из мобильного приложения StarLine или личного кабинета на сайте starline.online.ru

Автоматический запуск двигателя может осуществляться по одному из условий:

- по значению температуры. Запуск двигателя при снижении температуры двигателя меньше заданного значения.
Значение температуры устанавливается в курсорном меню брелока;
- по значению напряжения АКБ. Запуск двигателя при уменьшении напряжения АКБ.
Значение напряжения устанавливается в курсорном меню брелока;
- периодический. Запуск двигателя с заданным периодом работы через заданный повторяющийся интервал времени.
Интервал и период устанавливается в курсорном меню брелока;
- по будильнику. Запуск двигателя в заданное время.
Расписания запуска двигателя устанавливаются в курсорном меню брелока.

Минимальное время работы двигателя при дистанционном запуске — 10 минут. Для изменения времени работы двигателя обратитесь к специалисту по установке.

Для продления работы двигателя длительно нажмите кнопку  на брелоке.

Автоматический запуск двигателя не произойдет, если с момента последнего запуска прошло менее 1 часа или предыдущий автоматический запуск завершился неудачно.

После окончания поездки автоматический запуск двигателя возможен не ранее, чем через 5 минут после остановки двигателя.

Остановка двигателя

Остановка двигателя происходит, если:

- длительно нажата кнопка 2 брелока  ;
- нажать 3 раза на кнопку постановки в охрану штатного брелока с интервалом нажатия не более 5 секунд (наличие этой функции зависит от модели автомобиля — уточните у специалиста по установке);
- активирован режим «Тревога»;
- автомобиль начал движение;
- открыт капот;
- отпущен стояночный тормоз (для автомобилей с МКПП);
- переключен селектор АКПП из положения «Паркинг» (для автомобилей с АКПП);
- нажата педаль тормоза;
- достигнут максимальный температурный порог двигателя, указанный при настройке охранного комплекса. Это позволяет защитить двигатель от перегрева.

При наличии подключенного телематического комплекса StarLine M66 остановить двигатель можно при помощи SMS-команды , из мобильного приложения StarLine или личного кабинета на сайте starline.online.ru

Продолжение движения на автомобиле после дистанционного запуска двигателя

Для продолжения движения на автомобиле, не прекращая работу двигателя после дистанционного запуска, выполните следующие действия:

- **для автомобилей с замком зажигания:**
 - снимите комплекс с охраны;
 - вставьте ключ в замок зажигания, поверните его до положения «Зажигание включено» и начните движение;
 - светодиод на сервисной кнопке погаснет при начале движения, нажатии педали тормоза или выключении стояночного тормоза;
- **для автомобилей с кнопкой START/STOP:**
 - снимите комплекс с охраны;
 - удерживайте педаль тормоза в течение 3 секунд;
 - светодиод на сервисной кнопке погаснет, после чего можете начинать движение (кнопку СТАРТ/СТОП нажимать не требуется).

Алгоритм работы для продолжения движения на автомобиле после дистанционного запуска уточните у специалиста по установке при монтаже.

8.13 Функция «Предпусковой подогреватель двигателя»

Функция позволяет выполнить прогрев двигателя перед его запуском. Управление предпусковым подогревателем можно осуществлять как в ручном, так и в автоматическом режиме.

Ручной режим

В ручном режиме предпусковой подогреватель включается/выключается по команде.

Включить предпусковой подогреватель можно последовательным нажатием кнопок



на брелоке.



При наличии подключенного телематического комплекса StarLine M66 включить предпусковой подогреватель можно при помощи SMS-команды **221**, из мобильного приложения StarLine или личного кабинета на сайте starline.online.ru

Время работы подогревателя в этом режиме — 20 минут. Для изменения времени работы подогревателя обратитесь к специалисту по установке.

Если предпусковой подогреватель имеет штатные настройки, отличные от установленных в личном кабинете, то время работы может отличаться от указанного.

Для продления работы необходимо повторно отправить команду включения предпускового подогревателя.



Отключить предпусковой подогреватель можно последовательным нажатием кнопок

2 на брелоке.

При наличии подключенного телематического комплекса **StarLine M66** отключить предпусковой подогреватель можно при помощи SMS-команды **220**, из мобильного приложения StarLine или личного кабинета на сайте starline.online.ru

Для защиты двигателя от перегрева предпусковой подогреватель будет остановлен при достижении максимального температурного порога, указанного при настройке охранного комплекса.

достигнута температура двигателя, указанная при настройке охранного комплекса. Это позволяет защитить двигатель от перегрева.

Автоматический режим

Включение автоматического режима выполняется специалистом по установке при настройке комплекса после монтажа.

В автоматическом режиме предпусковой подогреватель включается перед работой дистанционного и/или автоматического запуска двигателя. Если температура двигателя перед дистанционным или автоматическим запуском меньше установленной, то запустится предпусковой подогреватель. При прогреве двигателя до установленной температуры или по истечении установленного времени будет выполнен запуск двигателя.

Выключается предпусковой подогреватель по истечении установленного времени или достижения температурного порога отключения.

Время работы подогревателя в этом режиме — 10 минут. Для продления работы необходимо вручную отправить команду включения предпускового подогревателя.

Для изменения времени работы и температурного порога отключения предпускового подогревателя обратитесь к специалисту по установке.

8.14 Функция «Турботаймер»

Для автомобилей с турбонаддувом используйте функцию «Турботаймер» для охлаждения турбины двигателя.

Функция «Турботаймер» включается специалистом по установке при монтаже.

Для активации функции на автомобилях с **замком зажигания** выполните следующие действия:

- включите стояночный тормоз при работающем двигателе. Загорится светодиод на сервисной кнопке;
- извлеките ключ из замка зажигания. Двигатель продолжит работать;
- выйдите из автомобиля, закройте двери, багажник, капот и включите режим «В охране»;
- когда турбина охладится, двигатель будет остановлен.

Для активации функции на автомобилях с **кнопкой START/STOP** выполните следующие действия:

- включите стояночный тормоз при работающем двигателе;
- загорится светодиод на сервисной кнопке;
- выйдите из автомобиля, закройте двери, багажник, капот и включите режим «В охране»;
- когда турбина охладится, двигатель будет остановлен.

Время охлаждения турбины вычисляется автоматически и зависит от частоты оборотов двигателя перед окончанием поездки.

Максимальное время охлаждения турбины — 5 минут. Для автомобилей с кнопкой START/STOP время работы турботаймера автоматически продлевается до перехода в режим «В охране».

8.15 Режим «Пляж»

В режиме «Пляж» для постановки и снятия с охраны не требуется метка или брелок (их можно оставить в салоне автомобиля). Авторизация владельца происходит по вводу кода экстренного выключения охраны путем прикосновения к ручке двери, в которую установлен емкостной сенсор **StarLine EC-1** (опция). В этом режиме комплекс не реагирует на управление с брелока.

Для активации режима выполните следующие действия:

1. Переведите комплекс в режим «Снято с охраны» и выключите зажигание.
2. Нажмите сервисную кнопку 3 раза и включите зажигание. Последуют 3 сигнала звукового извещателя, подтверждающих активацию режима «Пляж».
3. Выйдите из машины и 3 раза коснитесь ручки двери. Комплекс перейдет в режим «В охране».

Режим «Пляж» отключает работу режима «Свободные руки» до снятия с охраны.

Выход из режима осуществляется вводом кода экстренного выключения охраны при помощи прикосновения к ручке двери с интервалом не более 3 секунд. Верный ввод цифры кода будет подтвержден сигналом светодиода, количество которых будет соответствовать цифре кода.

Если код экстренного выключения охраны будет 3 раза введен неверно, то возможность повторного ввода кода будет заблокирована на 15 минут.

После снятия с охраны, при отсутствии действий, через 30 секунд комплекс автоматически перейдет в режим «В охране» и режим «Пляж» останется активен.

8.16 Функция «Управление видеореги­стратором»

Функция «Управление видеореги­стратором» активируется специалистом по установке при монтаже комплекса.

Комплекс автоматически включает видеореги­стратор для записи в следующих случаях

- при включении зажигания активируется на 5 минут;
- при переходе в режим «Тревога» или срабатывании предупредительного уровня тревоги активируется на 2 минуты.

Если при включении режима «В охране» двигатель заведен, то видеореги­стратор продолжит работать до момента остановки двигателя.

8.17 Режим «Опасная парковка»

Используйте этот режим при парковке в местах с повышенной опасностью угона. В режиме «Опасная парковка» при каждом снятии с охраны комплекс будет ожидать авторизации владельца штатными кнопками.

Данный режим работает независимо от настроек функции «Запрет поездки»

Для включения/отключения режима выполните следующие действия:

1. Снимите комплекс с охраны.
2. Выключите зажигание.
3. Нажмите сервисную кнопку 2 раза.
4. Включите зажигание. Последуют 2 сигнала светодиода на сервисной кнопке и 2 сигнала сирены.

Включение режима будет подтверждено 1 звуковым сигналом и сигналом поворотных огней, отключение — 2 звуковых сигналов и сигналами поворотных огней.

9 Команды управления по GSM

Управление комплексом с помощью GSM-команд доступно для **StarLine E96 BT** при подключении к нему телематического трекера **StarLine M66**

Управление комплексом при помощи голосового меню и SMS-команд осуществляется с телефона владельца (M1) и номеров, записанных в память комплекса (M2, M3, M4). Телефонный номер, с которого первый раз совершен звонок на номер комплекса, будет автоматически записан, как основной номер владельца. С этого номера все команды отправляются без GSM-пароля. GSM-пароль устанавливается с основного номера владельца при первом звонке. Также с этого номера настраиваются права управления для телефонов M2, M3, M4.

Для отправки команд с других номеров (гостевых) необходимо в начале текста с командой вводить пароль (например, для постановки в охрану отправьте следующее SMS-сообщение **1234 11**, где 1234 - GSM-пароль, 11 - номер команды).

Если с гостевого номера будет 2 раза неверно введен пароль, то выполнение команд с этого номера будет заблокировано на 1 час и на номер владельца будет отправлено соответствующее сообщение.

Настройка оповещений

В комплексе предусмотрено оповещение на телефон посредством звонка и SMS-сообщений о различных событиях (активация режима «Тревога», снижении баланса SIM-карты, разряд элемента питания и т.д.). Настроить оповещения можно в личном кабинете на сайте www.starline-online.ru (Настройки → Телематика → Настройки оповещения/Дополнительные оповещения через SMS).

9.1 Список команд голосового меню

Команда	Значение	Телефон M1	Телефон M2, M3, M4	Гостевой телефон
0	Прослушивание команд	✓	✓	✓
10	Снять с охраны	✓	✓	✓
11	Постановка в охрану	✓	✓	✓
12	Постановка в охрану без датчика удара	✓	✓	✓
13	Постановку в охрану без дополнительного датчика	✓	✓	✓
14	Постановка в охрану без предварительного уровня датчика удара	✓	✓	✓

Ко манда	Значение	Телефон М1	Телефон М2, М3, М4	Гостевой телефон
15	Постановка в охрану без датчика наклона	✓	✓	✓
16	Включить охрану и прекратить соединение	✓	–	–
17	Отключить охрану и прекратить соединение	✓	–	–
20	Дистанционная остановка двигателя	✓	✓	–
21	Дистанционный запуск двигателя	✓	✓	–
31	Включение режима «Антиграбление»	✓	✓	✓
40	Запрос координат автомобиля	✓	✓	✓
41	Запрос состояния автомобиля	✓	✓	✓
50	Отключение сервисного режима	✓	✓	–
51	Включение сервисного режима	✓	✓	–
70	Отключение режима «Свободные руки»	✓	✓	–
71	Включение режима «Свободные руки»	✓	✓	–

9.1.1 Список SMS-команд

Основные команды

Текст SMS-команды	Значение команды	Телефон М1	Телефон М2, М3, М4	Гостевой телефон
10	Снять с охраны	✓	✓	✓
ОХРАНА-				
О-				
11	Постановка в охрану	✓	✓	✓

Текст SMS-команды	Значение команды	Телефон М1	Телефон М2, М3, М4	Гостевой телефон
ОХРАНА+				
О+				
12	Постановка в охрану без датчика удара	✓	✓	✓
13	Постановку в охрану без дополнительного датчика	✓	✓	✓
14	Постановка в охрану без предварительного уровня датчика удара	✓	✓	✓
15	Постановка в охрану без датчика наклона и датчика движения	✓	✓	✓
19	Включение режима «Паника»	✓	✓	✓
ПАНИКА				
PANIC				
20	Дистанционная остановка двигателя	✓	✓	-
ДВИГАТЕЛЬ-				
Д-				
D-				
21	Дистанционный запуск двигателя	✓	✓	-
ДВИГАТЕЛЬ+				
Д+				
D+				
220	Отключение предпускового подогревателя	✓	✓	✓
221	Включение предпускового подогревателя	✓	✓	✓

Текст SMS-команды	Значение команды	Телефон М1	Телефон М2, М3, М4	Гостевой телефон
40	Запрос координат автомобиля	✓	✓	✓
GPS				
41	Запрос состояния автомобиля	✓	✓	✓
АВТО				
СОСТОЯНИЕ				
AUTO				
45	Запрос о состоянии GSM/GPRS соединения, данных о балансе	✓	✓	✓
БАЛАНС				
ДЕНЬГИ				
BALANCE				
MONEY				
30 XXXX	Выключение режима «Антиграбление», где xxxx - код экстренного выключения охраны, указанный на пластиковой карте владельца	✓	✓	✓
АНТИ- XXXX				
A- XXXX				
31	Включение режима «Антиграбление»	✓	✓	✓
АНТИ+				
A+				
50	Отключение сервисного режима	✓	✓	-
СЕРВИС-				
C-				
S-				
51	Включение сервисного режима	✓	✓	-
СЕРВИС+				

Текст SMS-команды	Значение команды	Телефон М1	Телефон М2, М3, М4	Гостевой телефон
C+				
S+				
69	Включение видеорегистратора	✓	✓	✓
VIDEOREG				
ВИДЕОРЕГ				
70	Отключение режима «Свободные руки»	✓	✓	–
РУКИ-				
P-				
R-				
71	Включение режима «Свободные руки»	✓	✓	–
РУКИ+				
P+				
R+				
ВАЛИДАТОР-	Сброс кода авторизации владельца	✓	–	–
VALIDATOR-				
8N	Включить программу гибкой логики, где N – номер программы, который сообщит специалист по установке. Гибкая логика позволяет добавить новый функционал, который отсутствует в охранном комплексе или автомобиле. Программы гибкой логики создаются специалистом по установке.	✓	✓	✓
ГЛN				

Информационные команды

Текст SMS-команды	Значение команды	Телефон M1	Телефон M2, M3, M4	Гостевой телефон
05	Запрос списка зарегистрированных устройств	✓	✓	-
PEG?				
REG?				
06	Запрос GSM-пароля	✓	-	-
GSMPSW?				
07	Запрос списка телефонов, записанных в память основного блока	✓	✓	-
ТЕЛ				
ТЕЛЕФОНЫ				
TEL				
PHONES				
09	Запрос информации о качестве сигнала GSM, значении напряжения АКБ, версии ПО компонентов системы	✓	✓	-
ИНФО				
INFO				
ПОРОГБАЛАНС АХ	Установка нижнего порога для оповещения о снижении баланса SIM-карты, где х – значение в рублях.	✓	-	-
ПОРОГБАЛАНС А?	Запрос информации о нижнем пороге оповещения о снижении баланса SIM-карты.	✓	-	-

Текст SMS-команды	Значение команды	Телефон М1	Телефон М2, М3, М4	Гостевой телефон
ПОРОГАКБ ХХ.Х	Установка нижнего порога для оповещения о снижении заряда АКБ, где ХХ.Х – значение напряжения от 10.0 до 12.0 в Вольтах.	✓	–	–
ПОРОГАКБ?	Запрос информации о нижнем пороге оповещения о снижении АКБ.	✓	–	–

Настройки GSM

Текст SMS-команды	Значение команды	Телефон М1	Телефон М2, М3, М4	Гостевой телефон
0000XXXX	Запись нового GSM-пароля, где XXXX – новый пароль	✓	–	–
0000 XXXX				
GSMPSWXXXX				
GSMPSW XXX				
0050XXXXYYYY	Запись нового кода экстренного выключения охраны, где XXXX – старый код, YYYY – новый код	✓	–	–
0050 XXXX YYYY				
PINXXXXYYYY				
PIN XXXX YYYY				

Текст SMS-команды	Значение команды	Телефон М1	Телефон М2, М3, М4	Гостевой телефон
0001ХУХХХ	Запись нового телефона М1, где х – настройка оповещения при тревоге звонком (1 – вкл., 0 – откл.), у – настройка оповещения при тревоге по SMS (1 – вкл., 0 – откл.), xxx – новый номер телефона в формате +7555555555. Телефон владельца (М1) удалить нельзя.	✓	-	-
0001 ХУ ХХХ				
М1ХУХХХ				
М1 ХУ ХХХ				
0002ХУХХХ	Запись нового телефона М2, где х – настройка оповещения при тревоге звонком (1 – вкл., 0 – откл.), у – настройка оповещения при тревоге по SMS (1 – вкл., 0 – откл.), xxx – новый номер телефона в формате +7555555555. Если параметры ХУ и номер телефона не будут введены, то телефон М2 будет удален.	✓	-	-
0002 ХУ ХХХ				
М2 ХУ ХХХ				
М2ХУХХХ				
0003ХУХХХ	Запись нового телефона М3, где х – настройка оповещения при тревоге звонком (1 – вкл., 0 – откл.), у – настройка оповещения при тревоге по SMS (1 – вкл., 0 – откл.), xxx – новый номер телефона в формате +7555555555. Если параметры ХУ и номер телефона не будут введены, то телефон М3 будет удален.	✓	-	-
0003 ХУ ХХХ				
М3ХУХХХ				
М3 ХУ ХХХ				

Текст SMS-команды	Значение команды	Телефон М1	Телефон М2, М3, М4	Гостевой телефон
0004XYXXX	Запись нового телефона М4, где X – настройка оповещения при тревоге звонком (1 – вкл., 0 – откл.), Y – настройка оповещения при тревоге по SMS (1 – вкл., 0 – откл.), xxx - новый номер телефона в формате +75555555555. Если параметры XY и номер телефона не будут введены, то телефон М4 будет удален.	✓	-	-
0004 XY XXX				
M4XYXXX				
M4 XY XXX				
ZZZZ9900PINXYX XX	Экстренная смена номера владельца М1: zzzz – GSM-пароль, PIN – код экстренного снятия с охраны, X – настройка оповещения при тревоге звонком (1 – вкл., 0 – откл.), Y – настройка оповещения при тревоге по SMS (1 – вкл., 0 – откл.); xxx – новый номер телефона. Номер телефона должен начинаться с '+', далее код страны и номер телефона внутри страны, содержать не меньше 5 цифр. Данную команду можно отправить с любого телефона	✓	✓	✓
ZZZZ 9900 PIN XY XXX				
ZZZZ ЭМ1PINXYXXX				
ZZZZEM1PINXYXX X				
009401	Включение всех команд управления для телефона М2, как для М1.	✓	-	-
M2+				
009400	Отключение всех команд управления для телефона М2, как для М1.	✓	-	-
M2-				

Текст SMS-команды	Значение команды	Телефон М1	Телефон М2, М3, М4	Гостевой телефон
009500	Включение управления комплексом с телефонов, не зарегистрированных в памяти.	✓	-	-
ГОСТЬ+				
GUEST+				
009501	Отключение управления комплексом с телефонов, не зарегистрированных в памяти.	✓	-	-
ГОСТЬ-				
GUEST-				
00961	Запрашивать пароль для М1.	✓	-	-
М1PSW+				
00960	Не запрашивать пароль для М1.	✓	-	-
М1PSW-				
APN?	Чтение APN активной SIM-карты	✓	-	-
APN NAME LOGIN PSW	<p>Запись APN для доступа в Интернет активной SIM-карты, где:</p> <p>NAME — имя APN, обязательный параметр (например, internet.mts.ru);</p> <p>LOGIN PSW — логин и пароль для доступа, необязательные параметры (например, mts mts).</p> <p>Если не указывать ни одного параметра, то значение настройки будет удалено.</p>	✓	-	-
00520	Отключение SMS-оповещения при переходе в роуминг	✓	-	-

Текст SMS-команды	Значение команды	Телефон М1	Телефон М2, М3, М4	Гостевой телефон
00521	Включение SMS-оповещения при переходе в роуминг	✓	–	–
00522	Включения SMS-оповещения при переходе в роуминг с автоматическим отключения GPRS-соединения	✓	–	–
00523	Включение GPRS в роуминге	✓	–	–
00524	Отключение GPRS в роуминге	✓	–	–
0069X	Установка времени, в течение которого выполняется пересылка всех входящих SMS с незарегистрированных телефонов и USSD от оператора связи на телефон М1, где X – время работы режима пересылки в минутах (1 - 60 минут)	✓	–	–

10 Регистрация новых устройств

Для регистрации новых брелоков, меток, смартфонов и телематического трекера StarLine M66 используйте режим «Регистрации устройств».

Для исключения несанкционированного добавления новых компонентов переход в режим регистрации устройств осуществляется только из режима «Снято с охраны».

Если активирована функция «Запрет поездки» и режим «Опасная парковка», то перед началом регистрации устройств введите код авторизации владельца для полного снятия комплекса с охраны.

Метки и смартфоны должны быть зарегистрированы за один цикл. При регистрации новых меток и смартфонов все предыдущие метки и смартфоны будут удалены из памяти. Их необходимо зарегистрировать заново. Всего в комплексе может быть зарегистрировано до 5 устройств.

При регистрации новых брелоков все предыдущие брелоки будут удалены из памяти. Их необходимо зарегистрировать заново. Всего в комплексе может быть зарегистрировано до 4 брелоков.

10.1 Вход в режим регистрации устройств

1. Снимите комплекс с охраны.



2. Выключите зажигание (если оно было включено).

Выкл.



3. Нажмите сервисную кнопку 7 раз.

Нажмите
7 раз



4. Включите зажигание. Последуют 7 сигналов светодиода на сервисной кнопке и 7 сигналов сирены.

Вкл.



5. Вход в режим регистрации будет подтвержден 2 сигналами светодиода на сервисной кнопке и 2 короткими сигналами сирены.



10.2 Регистрация брелоков

1. Нажмите коротко кнопки 1 и 2 брелока.

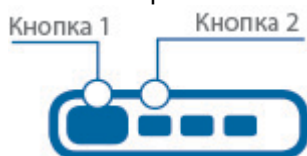

2. Через 3 секунды успешная регистрация будет подтверждена коротким звуковым сигналом брелока, 2 сигналами светодиода на сервисной кнопке и 2 короткими сигналами сирены. Если брелок не зарегистрировался, то последуют 4 звуковых сигнала брелока.
3. Выполните пп.1, 2 для каждого брелока.

10.3 Регистрация меток

1. Извлеките из метки элемент питания.



2. Удерживайте кнопку метки и установите элемент питания. Светодиод метки загорится красным цветом.



3. Отпустите кнопку и проконтролируйте наличие серии вспышек красного цвета в течение 10 секунд.



4. Успешная регистрация будет подтверждена вспышкой зеленого цвета, 2 сигналами светодиода и 2 сигналами сирены. Если метка не зарегистрировалась, светодиод загорится красным цветом.



5. Повторите пп.1-3 для остальных меток.

10.4 Регистрация телематического трекера M66

Запрещается переводить трекер в режим регистрации устройств до тех пор, пока не будет завершен процесс регистрации меток.

Отправьте SMS-команду **РЕГ XXXX**, где XXXX – код экстренного выключения охраны, указанный на пластиковой карте владельца, входящей в комплект поставки StarLine M66.

Успешная регистрация будет подтверждена 2 короткими сигналами светодиода и сирены.

10.5 Регистрация смартфона

1. Включите Bluetooth в настройках смартфона.
2. Выберите оборудование StarLine в списке доступных устройств
3. Введите код «000000» (на платформе iOS для ввода кода нажмите кнопку «Создать пару»).

В случае нахождения в зоне видимости одновременно нескольких зарегистрированных смартфонов, комплекс будет работать только с тем, который первый к нему подключится.

10.5.1 Удаление смартфона из памяти охранного комплекса

Записанный ранее смартфон в память комплекса автоматически будет удален после регистрации нового смартфона или метки.

Обязательно удалите комплекс из списка сопряженных Bluetooth-устройства вашего смартфона.

10.6 Выход из режима регистрации устройств

Выход из режима регистрации устройств осуществляется автоматически через 5 минут или при выключении зажигания.

Выкл.



Выход из режима «Регистрация устройств» будет подтвержден сигналами светодиода на сервисной кнопке и сирены: 2 раза и количество сигналов, соответствующих общему числу зарегистрированных брелоков, меток и смартфонов.

Если к охранному комплексу подключен StarLine M66, то после завершения регистрации на номер телефона владельца придет SMS-сообщение со списком зарегистрированных устройств

11 Регистрация кодового реле StarLine R4

Если кодовое реле StarLine R4 было приобретено отдельно, то необходимо зарегистрировать его в памяти основного блока, предварительно подключив его в соответствии со схемой:

1. Снимите комплекс с охраны. Выключите зажигание, если оно было включено.
2. Соедините между собой провода OUTPUT и INPUT кодового реле.
3. Подайте питание (провода BAT И GND).
4. Нажмите сервисную кнопку 7 раз.
5. Включите зажигание.
6. Последуют 7 сигналов светодиода и сирены.
7. Затем последуют 2 сигнала светодиода и сирены, означающих вход в режим регистрации.
8. Успешная регистрация будет подтверждена кратковременным включением встроенного реле StarLine R4.
9. Выключите зажигание и разомкните провода OUTPUT и INPUT.

12 Экстренное снятие с охраны

- 12.1 Ввод кода экстренного снятия с охраны с помощью сервисной кнопки
 - 12.1.1 Экстренное снятие с охраны для автомобилей с кнопкой СТАРТ/СТОП
- 12.2 Ввод кода экстренного снятия с охраны с помощью емкостного сенсора StarLine EC-1

Если была утеряна метка, разрядился элемент питания метки или брелока, то воспользуйтесь кодом экстренного выключения охраны, указанным на пластиковой карте.

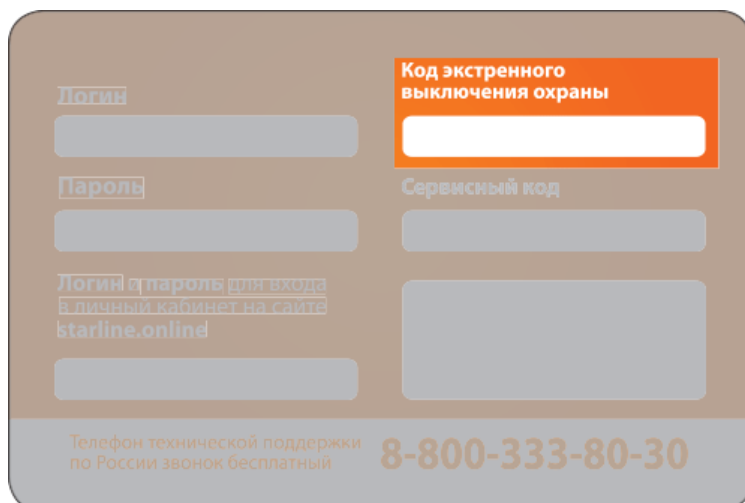

12.1 Ввод кода экстренного снятия с охраны с помощью сервисной кнопки

Для того, чтобы снять комплекс с охраны, выполните следующие действия:

1. Включите зажигание. Активируется тревога.

Вкл.



2. Нажмите на сервисную кнопку количество раз, соответствующее первой цифре кода экстренного выключения охраны.

Нажмите
X раз



X - первая цифра
кода экстренного
выключения
охраны

3. Выключите зажигание. Загорится светодиод на сервисной кнопке, количество вспышек будет соответствовать порядковому номеру цифры кода экстренного снятия с охраны (1, 2, 3 или 4 раза).



4. Включите зажигание.



5. Повторите пп.2...4 для остальных цифр кода.

Если код экстренного выключения с охраны введен верно, последуют 3 сигнала светодиода на сервисной кнопке. Комплекс перейдет в режим «Снято с охраны».

Если код экстренного выключения охраны будет 3 раза введен неверно, то возможность повторного ввода кода будет заблокирована на 15 минут.

Попытка ввода цифры будет индицироваться 5 вспышками светодиода.

Пример ввода кода 5342

	Вкл.	Выкл.	Вкл.	Выкл.	Вкл.	Выкл.
Зажигание	✓	⊘	✓	⊘	✓	⊘
Нажать на сервисную кнопку	Тревога	5 раз	3 раза		4 раза	
Вспышки сервисной кнопки			1 раз		2 раза	3 раза

	Вкл.	Выкл.	Вкл.
Зажигание	✓	⊘	✓
Нажать на сервисную кнопку	2 раза		3 раза
Вспышки сервисной кнопки		4 раза	3 раза

12.1.1 Экстренное снятие с охраны для автомобилей с кнопкой СТАРТ/СТОП

Для автомобилей с кнопкой СТАРТ/СТОП предусмотрена возможность экстренного снятия с охраны без использования зажигания.

Для снятия комплекса с охраны выполните следующие действия:

1. Убедитесь, что зажигание выключено.
2. Нажмите на сервисную кнопку количество раз, соответствующее первой цифре кода экстренного выключения охраны.
3. Через 3 секунды ввод цифры будет подтвержден сигналом светодиода на сервисной кнопке, количество сигналов будет соответствовать порядковому номеру цифры кода экстренного снятия с охраны (1, 2, 3 или 4 раза).
4. Повторите пп.1 и 2 для остальных цифр кода.

Если код экстренного выключения с охраны введен верно, последуют 3 сигнала светодиода на сервисной кнопке. Комплекс перейдет в режим «Снято с охраны».

12.2 Ввод кода экстренного снятия с охраны с помощью емкостного сенсора StarLine EC-1

Ввести код экстренного выключения можно с помощью емкостного сенсора [StarLine EC-1](#) (устанавливается опционально).

Для того, чтобы снять комплекс с охраны, выполните следующие действия:

1. Коснитесь ручки двери 3 раза. Последует 1 сигнал сирены.
2. Коснитесь ручки двери количество раз, соответствующее первой цифре кода экстренного выключения охраны. Ввод цифры будет подтвержден сигналом светодиода на сервисной кнопке.
3. Введите остальные цифры кода аналогично п.2. Последуют сигналы светодиода на сервисной кнопке, количество которых будет соответствовать порядковому номеру цифры кода экстренного снятия с охраны (1, 2, 3 или 4 раза).
4. Если код экстренного выключения с охраны введен верно, последуют 2 сигнала светодиода и сирены. Комплекс перейдет в режим «Снято с охраны».
Если код введен неверно — 4 сигнала светодиода и сирены.

Если код экстренного выключения охраны будет 3 раза введен неверно, то возможность повторного ввода кода будет заблокирована на 15 минут. Попытка ввода цифры будет индицироваться 5 сигналами светодиода на сервисной кнопке.

13 Изменение кода экстренного выключения охраны

Для изменения кода необходимо знать текущий код экстренного выключения охраны.

Первоначальный код экстренного выключения охраны указан на карте владельца, входящей в комплект поставки.

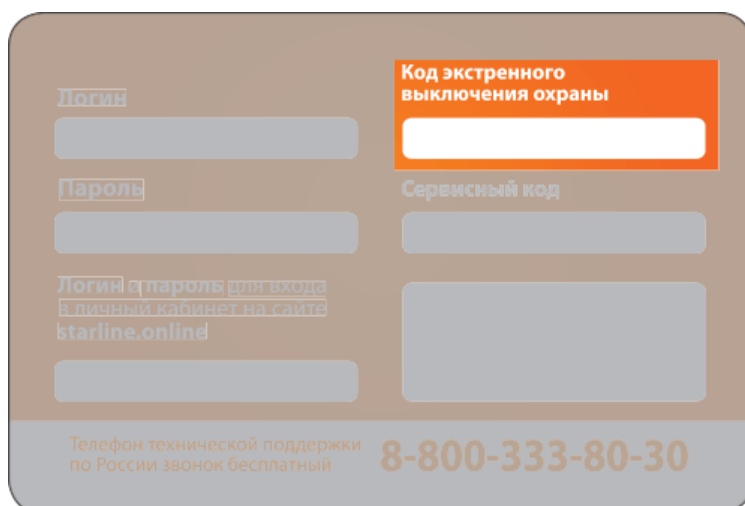

Для изменения кода экстренного выключения охраны необходимо сначала ввести текущий код, а затем — 2 раза новый код экстренного выключения охраны с помощью сервисной кнопки:

Код экстренного выключения охраны может содержать любые цифры, кроме нуля.

1. Переведите комплекс в режим «Снято с охраны».
2. Нажмите 4 раза сервисную кнопку.
3. Включите зажигание. Проконтролируйте 4 сигнала светодиода на сервисной кнопке и 4 звуковых сигнала.
4. Переход в режим изменения кода будет подтвержден 2 сигналами на светодиоде и 2 звуковыми сигналами.

При отсутствии действий в течение 5 секунд комплекс автоматически выйдет из режима изменения кода экстренного выключения охраны.

5. Выключите зажигание.
6. Включите зажигание и нажмите на сервисную кнопку количество раз, соответствующее первой цифре **текущего** кода экстренного выключения охраны.
7. Выключите зажигание. Загорится светодиод на сервисной кнопке, количество вспышек будет соответствовать порядковому номеру цифры кода экстренного выключения охраны (1, 2, 3 или 4 раза).
8. Повторите пп.6...7 для остальных цифр кода.
9. Последуют 2 коротких сигнала светодиода и 2 звуковых сигнала, подтверждающих верный ввод кода.
10. Включите зажигание. Нажмите на сервисную кнопку количество раз, соответствующее первой цифре **нового** кода экстренного выключения охраны.

11. Выключите зажигание. Загорится светодиод на сервисной кнопке, количество вспышек будет соответствовать номеру цифры кода экстренного выключения охраны (1, 2, 3 или 4 раза).
12. Повторите пп.10...11 для остальных цифр **нового** кода.
13. Последуют 2 коротких сигнала светодиода и 2 звуковых сигнала, подтверждающих принятие **нового** кода экстренного выключения охраны.
14. Введите новый код еще раз, повторив пп.10...12.
15. Последуют 2 коротких сигнала светодиода и 2 звуковых сигнала, подтверждающих запись **нового** кода экстренного выключения охраны.

Пример изменения кода экстренного выключения охраны

Необходимо изменить текущий код экстренного выключения охраны 7184 на новый 5463.

Последовательность действий для изменения кода:

1. Убедитесь, что комплекс находится в режиме «Снято с охраны».
2. Нажмите на сервисную кнопку 4 раза.
3. Включите зажигание. Последуют 4 вспышки светодиода на сервисной кнопке и 4 звуковых сигнала.
4. Переход комплекса в режим изменения кода экстренного выключения охраны будет подтвержден 2 короткими вспышками светодиода и 2 звуковыми сигналами.
5. Включите зажигание.
6. Нажмите на сервисную кнопку **7 раз**. Выключите зажигание.
7. Последуют 7 вспышек светодиода на сервисной кнопке.
8. Включите зажигание.
9. Нажмите на сервисную кнопку **1 раз**. Выключите зажигание.
10. Последует 1 вспышка светодиода на сервисной кнопке.
11. Включите зажигание.
12. Нажмите на сервисную кнопку **8 раз**. Выключите зажигание.
13. Последуют 8 вспышек светодиода на сервисной кнопке.
14. Включите зажигание.
15. Нажмите на сервисную кнопку **4 раза**. Выключите зажигание.
16. Последуют 4 вспышки светодиода на сервисной кнопке.
17. Последуют 2 коротких сигнала светодиода и 2 звуковых сигнала, подтверждающих верный ввод текущего кода.
18. Включите зажигание.
19. Нажмите на сервисную кнопку **5 раз**. Выключите зажигание.
20. Последуют 5 вспышек светодиода на сервисной кнопке.
21. Включите зажигание.
22. Нажмите сервисную кнопку **4 раза**. Выключите зажигание.
23. Последуют 4 вспышки светодиода на сервисной кнопке.
24. Включите зажигание.
25. Нажмите сервисную кнопку **6 раз**. Выключите зажигание.
26. Последуют 6 вспышек светодиода на сервисной кнопке.
27. Нажмите сервисную кнопку **3 раза**. Выключите зажигание.
28. Последуют 3 вспышки светодиода на сервисной кнопке.
29. Последуют 2 коротких сигнала светодиода и 2 звуковых сигнала, подтверждающих принятие нового кода экстренного выключения охраны.
30. Включите зажигание.
31. Нажмите на сервисную кнопку **5 раз**. Выключите зажигание.
32. Последуют 5 вспышек светодиода на сервисной кнопке.
33. Включите зажигание.
34. Нажмите сервисную кнопку **4 раза**. Выключите зажигание.
35. Последуют 4 вспышки светодиода на сервисной кнопке.
36. Включите зажигание.

37. Нажмите сервисную кнопку **6 раз**. Выключите зажигание.
38. Последуют 6 вспышек светодиода на сервисной кнопке.
39. Нажмите сервисную кнопку **3 раза**. Выключите зажигание.
40. Последуют 3 вспышки светодиода на сервисной кнопке.
41. Последуют 2 коротких сигнала светодиода и 2 звуковых сигнала, подтверждающих запись нового кода экстренного выключения охраны.

14 Изменение кода авторизации владельца

Код владельца используется для авторизации пользователя при помощи штатных кнопок автомобиля. Для изменения кода авторизации владельца выполните следующие действия:

1. Снимите комплекс с охраны.



2. Выключите зажигание (если оно было включено).

Выкл.



3. Нажмите сервисную кнопку 7 раз.

Нажмите
7 раз



4. Включите зажигание. Последуют 7 световых сигналов светодиода на сервисной кнопке и 7 сигналов сирены. Вход в режим регистрации будет подтвержден 2 короткими сигналами сирены и светодиода на сервисной кнопке.

Вкл.



5. Введите новый код авторизации владельца с помощью штатных кнопок автомобиля с интервалом нажатия не более 3 секунд. Каждое нажатие штатной кнопки будет сопровождаться однократным сигналом светодиода на сервисной кнопке.

Нажмите штатные
кнопки автомобиля



Код авторизации владельца состоит из кодовой последовательности, содержащей от 2 до 30 нажатий штатных кнопок. Список штатных кнопок, поддерживаемых автомобилем, смотрите на сайте can.starline.ru.

Если после нажатия штатной кнопки не последует световой сигнал на сервисной кнопке, то кнопка не поддерживается в данном автомобиле.

6. Через 3 секунды после окончания ввода кода владельца последуют 2 коротких сигнала светодиода и сирены, подтверждающих принятие кода.

2 раза



7. Введите код авторизации владельца повторно.
8. Если код введен верно, то последуют 2 коротких сигнала светодиода и сирены. Если код введен неверно, то прозвучат 4 коротких сигнала, в этом случае, повторите пп.5...8.

9. Через 10 секунд выключите зажигание для выхода из режима регистрации.

Выкл.



10. Выход из режима регистрации будет подтвержден сигналами светодиода и сирены: 2 раза и количеством сигналов, соответствующих общему числу зарегистрированных брелоков, меток и смартфонов.

Если к охранному комплексу подключен StarLine M66, то после завершения изменения кода на номер телефона владельца придет SMS-сообщение со списком зарегистрированных устройств.

Удаление кода авторизации владельца

Для удаления кода авторизации владельца выполните следующие действия:

1. Снимите комплекс с охраны.



2. Выключите зажигание (если оно было включено).

Выкл.



3. Нажмите сервисную кнопку 7 раз.

Нажмите
7 раз



4. Включите зажигание. Последуют 7 сигналов светодиода на сервисной кнопке и 7 сигналов сирены.

Вкл.



5. Вход в режим регистрации будет подтвержден 2 сигналами светодиода и сирены.

2 раза



6. Нажмите сервисную кнопку 3 раза.
7. Дождитесь длинного сигнала светодиода, подтверждающего удаление кода из памяти комплекса.

8. Выключите зажигание. Выход из режима «Регистрация устройств» будет подтвержден сигналами сирены и светодиода: 2 раза и количеством сигналов, соответствующих общему числу зарегистрированных брелоков, брелоков-меток BLE и смартфонов.