

# РУКОВОДСТВО ПОЛЬЗОВАТЕЛЯ КОНДИЦИОНЕР

**Перед началом работы с прибором внимательно прочитайте данное руководство и держите его постоянно под рукой.**

ТИП: НАСТЕННЫЙ

**Данное устройство соответствует техническим требованиям по ограничению использования определенных опасных веществ в электрическом и электронном оборудовании.**



# СОДЕРЖАНИЕ

В данном руководстве описана группа изделий, поэтому в нем могут встречаться изображения или материалы, не относящиеся к купленной вами модели. Производитель может вносить изменения в содержание руководства.

<b>ТЕХНИКА БЕЗОПАСНОСТИ.....</b>	<b>3</b>
ВАЖНЫЕ УКАЗАНИЯ ПО ТЕХНИКЕ БЕЗОПАСНОСТИ .....	4
<b>ЭКСПЛУАТАЦИЯ.....</b>	<b>9</b>
Примечания по эксплуатации .....	9
Детали и функции .....	9
Беспроводной пульт дистанционного управления .....	10
Автоматический перезапуск кондиционера .....	15
Использование функции режима.....	15
Использование функции скоростного режима.....	17
Использование функции частоты вращения вентилятора .....	18
Использование функции направления воздушного потока .....	18
Установка таймера включения/выключения.....	19
Использование функции выключения через заданное время (дополнительно).....	20
Использование функции простого таймера (дополнительно).....	20
Использование функции отображения электроэнергии (дополнительно).....	21
Использование функции выключения подсветки (дополнительно) ..	21
Использование функции комфортного обдува (дополнительно).....	22
Использование функции энергосбережения (дополнительно) .....	22
Использование функции управления энергопотреблением (дополнительно).....	23
Использование специальных функций .....	24
Подключение интеллектуальных приборов.....	27
<b>ТЕХНИЧЕСКОЕ ОБСЛУЖИВАНИЕ.....</b>	<b>29</b>
Очистка воздушного фильтра .....	31
Очистите фильтр тонкой очистки 3М и тройной фильтр (опция).....	32
<b>ПОИСК И УСТРАНЕНИЕ НЕИСПРАВНОСТЕЙ</b>	<b>33</b>

## ТЕХНИКА БЕЗОПАСНОСТИ

Следующие рекомендации по технике безопасности призваны предотвратить непредвиденные риски и ущерб, вызванный небезопасной либо неверной эксплуатацией устройства.

Рекомендации делятся на две категории: **ОСТОРОЖНО** и **ВНИМАНИЕ** (см. ниже).

 Этим символом помечены действия, связанные с повышенной опасностью. Внимательно прочтите соответствующий текст и следуйте инструкциям, чтобы избежать риска.

 **ОСТОРОЖНО!**

Означает, что несоблюдение инструкций может привести к серьезной травме или смерти.

 **ВНИМАНИЕ!**

Означает, что несоблюдение инструкций может привести к легкой травме или к поломке изделия.

 **ОСТОРОЖНО!**

Чтобы снизить опасность пожара, удара током или получения травм при использовании изделия, необходимо принять следующие основные меры предосторожности.

**Дети в доме**

Изделие не предназначено для использования лицами (включая детей) со сниженными физическими или умственными способностями, болезнями органов чувств, недостаточным опытом и знаниями. Указанные категории должны использовать изделие после обучения и под присмотром лица, ответственного за их безопасность. Не позволяйте детям играть с изделием.

## ВАЖНЫЕ УКАЗАНИЯ ПО ТЕХНИКЕ БЕЗОПАСНОСТИ

### ОСТОРОЖНО!

Чтобы снизить опасность пожара, удара током или получения травм при использовании изделия, необходимо принять следующие основные меры предосторожности.

#### Установка

- Не устанавливайте кондиционер на неустойчивой поверхности или в месте, где он может упасть.
- При установке или перемещении кондиционера обратитесь в авторизованный сервисный центр.
- Надежно установите панель и крышку блока управления.
- Не устанавливайте кондиционер в местах хранения легковоспламеняющихся жидкостей или газов, таких как бензин, пропан, растворители и т. д.
- Убедитесь, что труба и кабель питания, соединяющие внутренний и наружный блоки, при установке кондиционера не натянуты слишком туго.
- Используйте стандартный автоматический выключатель и предохранитель, чьи характеристики соответствуют номинальным параметрам кондиционера.
- Не допускайте попадания воздуха или газа в систему, за исключением специального хладагента.
- Используйте негорючий газ (азот) для проверки утечки и для продувки воздуха; использование сжатого воздуха или горючего газа может привести к пожару или взрыву.
- Внутренние/наружные электрические соединения должны быть надежно закреплены, а кабель должен быть проложен надлежащим образом, так, чтобы не возникало никакого напряжения при протягивании кабеля от соединительных клемм. Неправильное или неплотное соединение может привести к пожару.
- Перед использованием кондиционера установите специальную электрическую розетку и выключатель.
- Не подключайте провод заземления к газовой трубе, громоотводу или телефонному заземлению.

## Эксплуатация

- Используйте только те детали, которые перечислены в списке запасных частей. Никогда не пытайтесь модифицировать оборудование.
- Убедитесь, что дети не могут залезть на наружный блок или ударить его.
- Располагайте батарею в таком месте, где нет опасности пожара.
- Используйте только тот хладагент, который указан на этикетке кондиционера.
- Отключите питание, если наблюдается какой-либо шум, запах или дым от кондиционера.
- Не оставляйте легковоспламеняющиеся вещества, такие как бензин, бензол или растворитель, вблизи кондиционера.
- Если кондиционер был затоплен водой, обратитесь в авторизованный сервисный центр.
- Не используйте кондиционер в течение длительного периода времени в небольшом помещении без надлежащей вентиляции.
- В случае утечки газа (например, фреона, пропана, сжиженного газа и т. д.) перед повторным использованием кондиционера проветрите как следует помещение.
- Для очистки внутренних частей обратитесь в авторизованный сервисный центр или к дилеру. Использование агрессивных моющих средств может вызвать коррозию или повреждение устройства.
- Обязательно проветрите помещение, если кондиционер и отопительное оборудование, например обогреватель, используются одновременно.
- Не закрывайте отверстия для впуска или выпуска воздуха.
- Не вставляйте руки или другие предметы в отверстие для впуска или выпуска воздуха во время работы кондиционера.
- Убедитесь, что кабель питания не запачкан, не ослаблен и не разорван.
- Запрещается трогать, эксплуатировать или ремонтировать кондиционер мокрыми руками.
- Не ставьте предметы на кабель питания.
- Не устанавливайте обогреватели или другие отопительные приборы вблизи кабеля питания.
- Не разбирайте и не удлиняйте кабель питания. Царапины или отслаивание изоляции на силовых кабелях может привести к возгоранию или поражению электрическим током, такие кабели следует заменить.
- Немедленно отключите питание в случае сбоя электропитания или грозы.

## **Обслуживание**

- Не выполняйте очистку путем распыления воды непосредственно на изделие.
- Перед чисткой или техническим обслуживанием отключите электропитание и подождите, пока вентилятор не остановится.

## **Техническая безопасность**

- Установка или ремонт, выполненные неуполномоченными лицами, могут представлять опасность для вас и других людей.
- Информация, содержащаяся в руководстве, предназначена для квалифицированных технических специалистов, хорошо знакомых с процедурами безопасности и имеющих соответствующие инструменты и испытательные приборы.
- Отказ прочитать и выполнять все инструкции в данном руководстве может привести к сбоям в работе оборудования, повреждению имущества, получению травмы и/или смерти.
- Прибор должен быть установлен в соответствии с национальными правилами устройства электроустановок.
- Если необходимо заменить шнур питания, замена осуществляется квалифицированным персоналом с использованием только оригинальных запасных частей.
- Этот прибор должен быть заземлен надлежащим образом, чтобы минимизировать риск поражения электрическим током.
- Не обрезайте и не удаляйте контакт заземления из вилки питания.
- Присоединение клеммы адаптера заземления к винту крышки настенной розетки не заземляет прибор, если крышка не металлическая, изолирована и настенная розетка не заземлена через бытовую проводку.
- Если у вас есть какие-либо сомнения по поводу правильности заземления кондиционера, проверьте настенную розетку и цепь с привлечением квалифицированного электрика.
- Хладагент и газ для изоляции, используемые в приборе, требуют специальных процедур утилизации. Перед их утилизацией проконсультируйтесь с сервисным агентом или другим квалифицированным специалистом.
- В случае повреждения кабеля питания его должен заменить изготовитель, сервисный центр или мастер, обладающий достаточной квалификацией.

## **⚠ ВНИМАНИЕ!**

**Чтобы уменьшить риск незначительной травмы, неисправности или повреждения продукта или имущества при использовании этого продукта, соблюдайте основные меры предосторожности, включая следующие.**

### **Установка**

- Не устанавливайте кондиционер в местах, где он подвергается непосредственному воздействию морского ветра (солевого тумана).
- Установите сливной шланг надлежащим образом для слива конденсата.
- Соблюдайте осторожность при распаковке и установке кондиционера.
- Не касайтесь вытекающего хладагента во время монтажа или ремонта.
- Привлекайте к транспортировке кондиционера двух или более людей или используйте вилочный погрузчик.
- Установите наружный блок таким образом, чтобы он был защищен от воздействия прямых солнечных лучей. Не устанавливайте внутренний блок в месте, где он непосредственно подвергается воздействию солнечного света через окна.
- Безопасно утилизируйте упаковочные материалы, такие как винты, гвозди или батарейки, используя надлежащую упаковку после монтажа или ремонта.
- Установите кондиционер так, чтобы шум от наружного блока или выхлопные газы не причиняли неудобства соседям. Невыполнение этого требования может привести к конфликту с соседями.

### **Эксплуатация**

- Если пульт дистанционного управления не будет использоваться в течение длительного времени, выньте из него батарейки.
- Перед началом работы кондиционера убедитесь в том, что установлен фильтр.
- После установки или ремонта кондиционера воздуха обязательно выполните проверку на утечки хладагента.
- Не ставьте предметы на кондиционер.
- Никогда не смешивайте разные типы батарей или старые и новые батареи в пульте дистанционного управления.
- Не позволяйте кондиционеру работать в течение длительного времени при очень высокой влажности или при открытой двери или окне.

- Прекратите использование пульта дистанционного управления при наличии утечки жидкости из батареи. Если на одежду или кожу попала жидкость из батареи, смойте ее чистой водой.
- Не подвергайте людей, животных или растения воздействию холодного или горячего потока воздуха от кондиционера в течение длительного времени.
- При проглатывании жидкости из батареи тщательно прополощите рот и обратитесь к врачу.
- Не пейте воду, вытекающую из кондиционера.
- Не используйте продукт для специальных целей, таких как консервация продуктов питания, произведений искусства и т. д. Этот кондиционер предназначен для применения в быту, а не в качестве прецизионной системы охлаждения. Существует риск повреждения или утраты имущества.
- Не перезаряжайте и не разбирайте батарейки.

### Обслуживание

- Никогда не касайтесь металлических частей кондиционера во время снятия воздушного фильтра.
- Используйте прочную крепкую табуретку или лестницу при очистке, обслуживании или ремонте кондиционера на высоте.
- Никогда не используйте сильные чистящие средства или растворители при очистке кондиционера, не распыляйте воду. Используйте мягкую ткань.

	<p>Символ «не для пищевой продукции» применяется в соответствии с техническим регламентом Таможенного союза «О безопасности упаковки» 005/2011 и указывает на то, что упаковка данного продукта не предназначена для повторного использования и подлежит утилизации. Упаковку данного продукта запрещается использовать для хранения пищевой продукции.</p>
	<p>Символ «петля Мебиуса» указывает на возможность утилизации упаковки. Символ может быть дополнен обозначением материала упаковки в виде цифрового и/или буквенного обозначения.</p>



## Примечания по эксплуатации

### Рекомендации по энергосбережению

- Не переохлаждайте помещение. Это может нанести вред вашему здоровью и привести к повышенному потреблению электроэнергии.
- Во время работы кондиционера закройте жалюзи или шторы для защиты от солнечных лучей.
- Держите двери и окна плотно закрытыми.
- Отрегулируйте направление воздушного потока по вертикали или горизонтали, чтобы воздух циркулировал в помещении.
- Увеличьте частоту вращения вентилятора для быстрого охлаждения или нагрева воздуха в помещении в течение короткого времени.
- Регулярно открывайте окна для вентиляции, поскольку при длительном использовании кондиционера качество воздуха в помещениях может ухудшиться.
- Очищайте воздушный фильтр один раз в 2 недели. Пыль и загрязнения, скопившиеся в воздушном фильтре, могут заблокировать поток воздуха или ухудшить показатели охлаждения/осушения.

## Детали и функции

### Внутренний блок

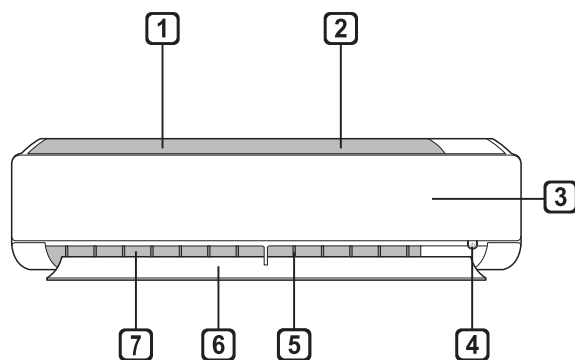

- 1 Воздушный фильтр
- 2 Воздухозаборник
- 3 Передняя крышка
- 4 Кнопка включения/выключения
- 5 Отражатель (вертикальные жалюзи)
- 6 Отражатель (горизонтальная заслонка)
- 7 Выпуск воздуха

### Наружный блок

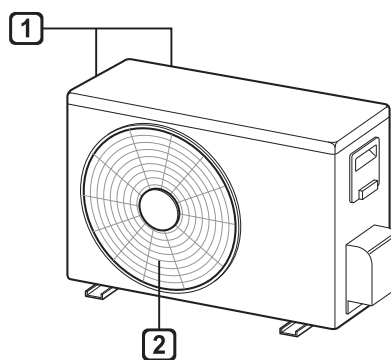

- 1 Отверстия для впуска воздуха
- 2 Отверстия для выпуска воздуха

### ПРИМЕЧАНИЕ

- Количество и расположение индикаторов состояния может различаться в зависимости от модели кондиционера.
- Функции могут быть изменены в зависимости от типа модели.

## Беспроводной пульт дистанционного управления

### Установка батареек

Если экран пульта дистанционного управления начинает тускнеть, замените батареи. Перед использованием пульта дистанционного управления вставьте батарейки AAA (1,5 В).

- 1 Снимите крышку отсека для батареек.

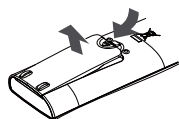

- 2 Вставьте новые батарейки и убедитесь, что полюса + и – батареек установлены правильно.

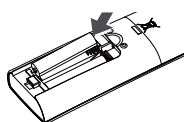

### Установка держателя пульта дистанционного управления

Для защиты пульта дистанционного управления установите держатель там, где нет воздействия прямого солнечного света.

- 1 Выберите безопасное и удобное местоположение.
- 2 Надежно закрепите держатель 2 винтами с помощью отвертки.

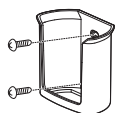

### Метод работы

Для управления направьте пульт дистанционного управления на приемник сигнала в правой стороне кондиционера.

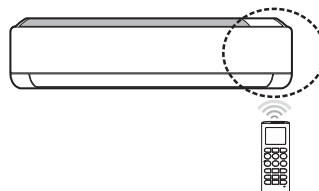



### ПРИМЕЧАНИЕ

- Пульт дистанционного управления может управлять другими электронными устройствами, если он направлен в соответствующую сторону. Убедитесь, что пульт дистанционного управления направлен в сторону приемника сигнала кондиционера.
- Для нормальной работы используйте мягкую ткань, чтобы очистить передатчик и приемник сигнала.
- Если функция не предусмотрена продуктом, то при нажатии кнопки данной функции на пульте дистанционного управления звуковой сигнал подан не будет. Исключение составляют следующие функции: Направление потока воздуха (SWING), Отображение значения потребления энергии (kW B.S.), Очистка воздуха (A+).

## Установка текущего времени

- 1 Вставьте батарейки.
  - Значок, указанный ниже, мигает в нижней части экрана дисплея.



- 2 Нажмите кнопку  или , чтобы выбрать минуты.
- 3 Нажмите кнопку **SET/CANCEL** для завершения.

### ПРИМЕЧАНИЕ

- После установки текущего времени можно воспользоваться таймером On/Off (включение/выключение).

## Использование функции преобразования °C/°F (дополнительно)

Эта функция переключает единицы блока между °C и °F.

- Нажмите и удерживайте кнопку  около 5 секунд.

## Эксплуатация кондиционера без пульта дистанционного управления

Если пульт дистанционного управления отсутствует, то для работы с кондиционером можно использовать кнопку **ON/OFF** на внутреннем блоке.

- 1 Откройте переднюю крышку (тип 1) или горизонтальную заслонку (тип 2).
- 2 Нажмите кнопку **ON/OFF**.

### Тип 1

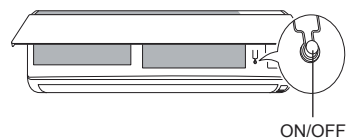

### Тип 2

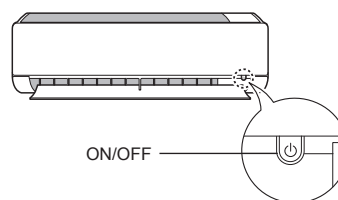

### ПРИМЕЧАНИЕ

- Если открывать горизонтальную заслонку слишком быстро, можно сломать шаговый двигатель.
- Частота вращения вентилятора устанавливается на высокий уровень.
- Функции могут быть изменены в зависимости от типа модели.
- При использовании этой аварийной кнопки On/Off (Вкл./выкл.) невозможно изменить температуру.
- Для моделей только с охлаждением температура устанавливается равной 22 °C.
- Для моделей с охлаждением и нагревом температура устанавливается в диапазоне от 22 до 24 °C.

## Использование беспроводного пульта дистанционного управления

Пульт дистанционного управления позволяет удобно управлять кондиционером.

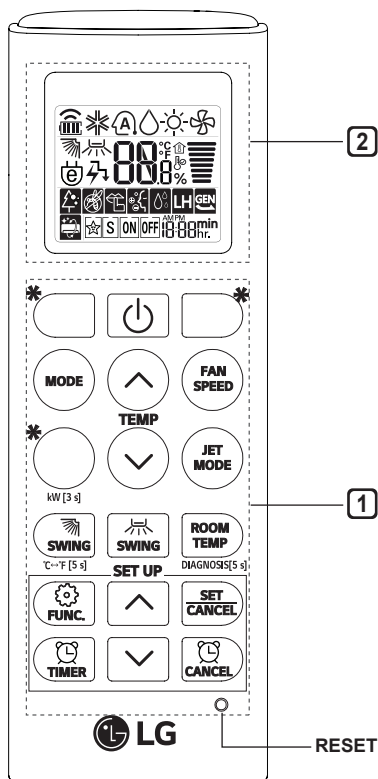

1 Кнопка	2 Экран дисплея	Указания
	-	Включение/выключение кондиционера.
 TEMP 	88 °C	Настройка нужной температуры в режиме охлаждения, нагрева или автоматического переключения.
MODE		Выбор режима охлаждения.
		Выбор режима нагрева.
		Выбор режима осушения.
		Выбор режима вентилятора.
		Выбор режима автоматического переключения/автоматической работы.
JET MODE	Po	Быстрое изменение температуры в помещении.
FAN SPEED		Регулировка частоты вращения вентилятора.
 SWING 		Регулировка направления воздушного потока по вертикали или горизонтали.

### ПРИМЕЧАНИЕ

- \* Кнопки могут быть изменены в зависимости от типа модели.

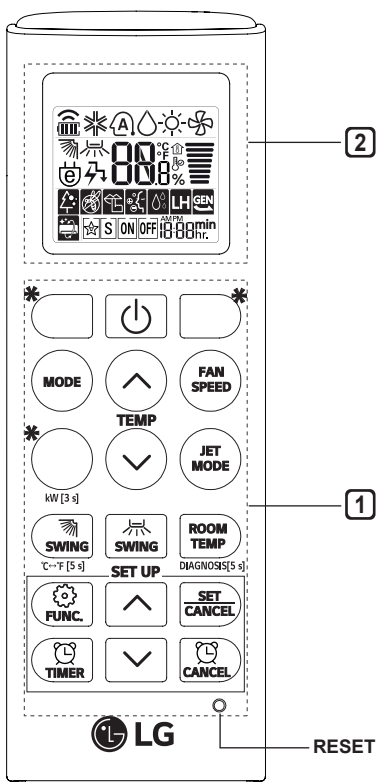

1 Кнопка	2 Экран дисплея	Указания
		Автоматическое включение/выключение кондиционера в заданное время.
<b>SET/ CANCEL</b>	-	Установка/отмена специальных функций и таймера.
	-	Отмена настроек таймера.
	-	Настройка времени.
<b>*LIGHT OFF</b>	-	Установка яркости дисплея на внутреннем блоке.
<b>ROOM TEMP</b>		Отображение температуры в помещении.
<b>°C↔°F [5 s]</b>		Переключение единиц между °C и °F.
<b>*ENERGY SAVING</b>		Минимизация потребления энергии.
<b>*COMFORT AIR</b>		Регулировка отклонения воздушного потока.
<b>kW[3 s]</b>	-	Установка или отключение отображения информации об электроэнергии.
<b>*ENERGY CTRL</b>		Включение функции управления энергопотреблением.
<b>*COMFORT SLEEP</b>		Создание комфортной атмосферы для сна.
<b>DIAGNOSIS [5 s]</b>	-	Удобная проверка информации об обслуживании продукта.

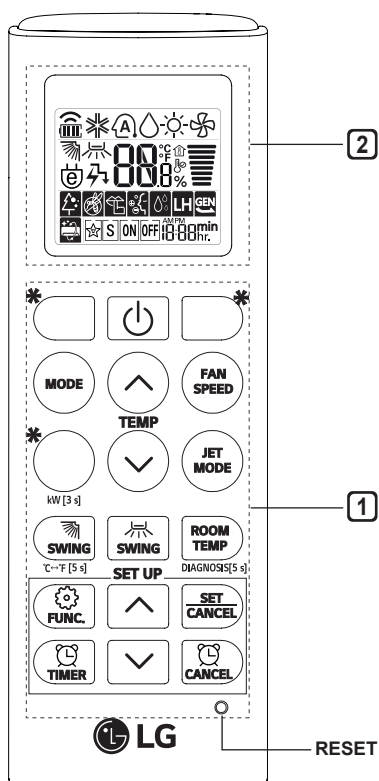

1 Кнопка	2 Экран дисплея	Указания
		Очистка воздуха путем удаления частиц, которые попадают во внутренний блок.
		Уменьшение шума от наружных блоков.
		Создание ионных кластеров для поддержания увлажнения кожи.
		Быстрое понижение влажности в помещении.
		Поддержание минимальной температуры в помещении и предотвращение замерзания предметов, находящихся в помещении.
		Защита от комаров.
		Удаление влаги, образующейся во внутреннем блоке.
		Создание комфортной атмосферы для сна.
<b>RESET</b>	-	Инициализация параметров дистанционного управления.

#### ПРИМЕЧАНИЕ

- Некоторые функции могут не поддерживаться, в зависимости от модели.
- \* Кнопки могут быть изменены в зависимости от типа модели.

## Автоматический перезапуск кондиционера

Если кондиционер снова включен после сбоя питания, эта функция восстанавливает предыдущие настройки.

### Отключение автоматического перезапуска

- 1 Откройте переднюю крышку (тип 1) или горизонтальную заслонку (тип 2).
- 2 Нажмите кнопку **ON/OFF** и удерживайте ее в течение секунд: устройство подает двойной звуковой сигнал, индикатор дважды мигнет 4 раза.
  - Для повторного включения функции нажмите кнопку **ON/OFF** и удерживайте в течение 6 секунд. Устройство подает двойной звуковой сигнал, и индикатор мигнет 4 раза.

#### Тип 1

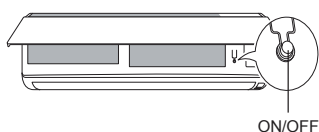

#### Тип 2

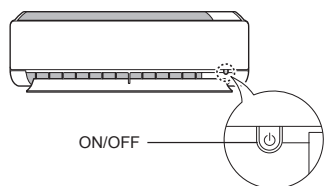

#### ПРИМЕЧАНИЕ

- Функции могут быть изменены в зависимости от типа модели.
- Если нажать и удерживать кнопку **ON/OFF** нажатой в течение 3–5 секунд вместо 6 секунд, прибор перейдет в режим тестирования. В этом режиме устройство выпускает сильно охлажденный воздух в течение 18 минут, а затем возвращается к заводским настройкам по умолчанию.

## Использование функции режима

Позволяет выбрать требуемую функцию.

### Модель только для охлаждения

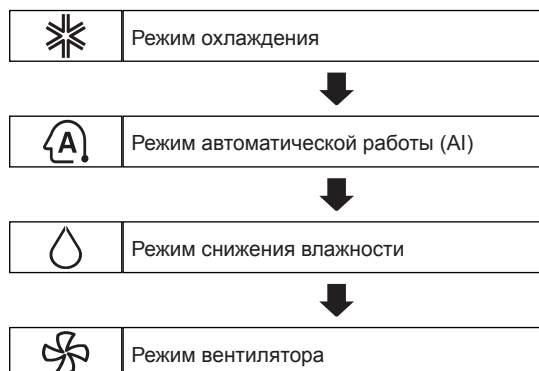



### Модель для охлаждения и обогрева



### Режим охлаждения

- 1 Включите питание машины.
- 2 Нажмите кнопку **MODE**, чтобы выбрать режим охлаждения.
  - На экране дисплея отображается ❄️.
- 3 Нажмите кнопку или , чтобы установить требуемую температуру.

## Режим обогрева

- 1 Включите питание машины.
- 2 Нажмите кнопку **MODE**, чтобы выбрать режим обогрева.
  - На экране дисплея отображается .
- 3 Нажмите кнопку  или , чтобы установить требуемую температуру.

## Режим снижения влажности

Этот режим удаляет лишнюю влагу из окружающей среды с высокой влажностью или во время сезона дождей, для того чтобы предотвратить свертывание обоев. Этот режим автоматически регулирует температуру в помещении и частоту вращения вентилятора, чтобы поддержать оптимальный уровень влажности.

- 1 Включите питание машины.
- 2 Нажмите кнопку **MODE**, чтобы выбрать режим снижения влажности
  - На экране дисплея отображается .

### ПРИМЕЧАНИЕ

- В этом режиме невозможно настроить температуру в помещении, она регулируется автоматически.
- Температура в помещении не отображается на экране дисплея.

## Режим вентилятора



В этом режиме выполняется только циркуляция воздуха в помещении без изменения температуры в нем.

- 1 Включите питание машины.
- 2 Нажмите кнопку **MODE**, чтобы выбрать режим вентилятора.
  - На экране дисплея отображается .
- 3 Нажмите кнопку **FAN SPEED** для регулировки частоты вращения вентилятора.

## Режим автоматического переключения

### Модель для охлаждения и обогрева

Эта операция изменяет режим для автоматического поддержания заданной температуры в диапазоне  $\pm 2$  °C.



- 1 Включите питание машины.
- 2 Нажмите кнопку **MODE**, чтобы выбрать режим автоматического переключения.
  - На экране дисплея отображается .
- 3 Нажмите кнопку  или , чтобы установить требуемую температуру.
- 4 Нажмите кнопку **FAN SPEED** для регулировки частоты вращения вентилятора.



## Автоматический режим (искусственный интеллект)

### Модель только для охлаждения

В этом режиме частота вращения вентилятора и температура регулируются автоматически, на основе температуры в помещении.

- 1 Включите питание машины.
- 2 Нажмите кнопку **MODE**, чтобы выбрать автоматическую работу.
  - На экране дисплея отображается .
- 3 Нажмите кнопку  или , чтобы выбрать нужный код операции, если температура выше или ниже требуемой.



Код	Указания
2	Охлаждение
1	Слабое охлаждение
0	Поддержание комнатной температуры
-1	Слабый обогрев
-2	Обогрев

### ПРИМЕЧАНИЕ

- В этом режиме невозможно регулировать частоту вращения вентилятора, но можно включить отражатель в режим автоматического вращения.

## Использование функции скоростного режима

### Быстрое изменение температуры в помещении

Эта функция позволяет быстро охладить воздух в помещении летом или нагреть его зимой.

- Модель для охлаждения и отопления: функция скоростного режима доступна в режимах охлаждения, обогрева и снижения влажности.
- Модель только для охлаждения: функция скоростного режима доступна в режимах охлаждения, снижения влажности, вентилятора, очистки воздуха и в автоматическом режиме.

- 1 Включите питание машины.
- 2 Нажмите кнопку **MODE**, чтобы выбрать нужный режим.
- 3 Нажмите кнопку **JET MODE**.
  - На экране дисплея отображается .





### ПРИМЕЧАНИЕ

- Режим форсированного обогрева недоступен на некоторых моделях.
- В режиме скоростного охлаждения выпускается сильный поток воздуха при температуре 18 °C в течение 30 минут.
- В режиме скоростного обогрева выпускается сильный поток воздуха при температуре 30 °C в течение 30 минут.
- Эта функция может работать по-другому с дисплея пульта дистанционного управления.

## Использование функции частоты вращения вентилятора

### Регулировка частоты вращения вентилятора

- Нажмите кнопку **FAN SPEED** несколько раз для регулировки частоты вращения вентилятора.

Экран дисплея	Частота вращения
	Высокая
	Умеренно высокая
	Средняя
	Умеренно низкая
	Низкая
-	Естественный ветер

#### ПРИМЕЧАНИЕ

- Частота вращения вентилятора естественного воздуха регулируется автоматически.



- На некоторых внутренних блоках имеются значки частоты вращения вентилятора.

F1 → F2 → F3 → F4 → F5



- На некоторых моделях дисплей внутреннего блока отображается в течение 5 секунд и возвращается к установленной температуре

## Использование функции направления воздушного потока

Эта функция регулирует направление воздушного потока по вертикали (по горизонтали).

- Нажмите кнопку   несколько раз и выберите нужное направление.
  - Выберите  для автоматического регулирования направления воздушного потока.

#### ПРИМЕЧАНИЕ

- Регулировка направления воздушного потока по горизонтали может не поддерживаться, в зависимости от модели.
- Произвольная регулировка отражателя может привести к неисправности продукта.
- При перезапуске кондиционера он начинает работать с ранее установленным направлением воздушного потока, так что режим отражателя может не совпадать со значком, отображаемым на пульте дистанционного управления. Если такое происходит, снова нажмите кнопку  или  для регулировки направления воздушного потока.
- Эта функция может работать по-другому с дисплея пульта дистанционного управления.



## Установка таймера включения/ выключения

Эта функция настраивает кондиционер для включения/выключения автоматически в заданное время.

### Установка таймера включения

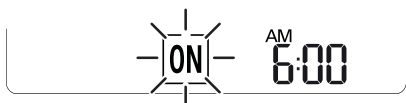
- 1 Нажмите кнопку  несколько раз.
  - Значок, указанный ниже, мигает в нижней части экрана дисплея.



- 2 Нажмите кнопку  или , чтобы выбрать минуты.
- 3 Нажмите кнопку **SET/CANCEL** для завершения.
  - После установки таймера на экране дисплея отображается текущее время и значок , указывающий на то, что установлено требуемое время.

### Отмена таймера включения

- 1 Нажмите кнопку  несколько раз.
  - Значок, указанный ниже, мигает в нижней части экрана дисплея.





- 2 Нажмите кнопку **SET/CANCEL**, чтобы отменить настройку.

## Установка таймера выключения

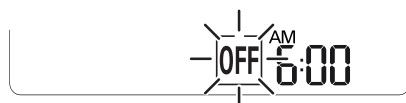
- 1 Нажмите кнопку  несколько раз.
  - Значок, указанный ниже, мигает в нижней части экрана дисплея.



- 2 Нажмите кнопку  или , чтобы выбрать минуты.
- 3 Нажмите кнопку **SET/CANCEL** для завершения.
  - После установки таймера на экране дисплея отображается текущее время и значок , указывающий на то, что установлено требуемое время.

### ПРИМЕЧАНИЕ

- Эта функция отключена при выборе простого таймера.

### Отмена таймера выключения

- 1 Нажмите кнопку  несколько раз.
  - Значок, указанный ниже, мигает в нижней части экрана дисплея.



- 2 Нажмите кнопку **SET/CANCEL**, чтобы отменить настройку.

### Отмена настройки таймера



- Нажмите кнопку , чтобы отменить все установки таймера.

## Использование функции выключения через заданное время (дополнительно)

Эта функция автоматически выключает кондиционер, когда вы ложитесь спать.

- 1 Включите питание машины.
- 2 Нажмите кнопку  несколько раз.
  - Значок, указанный ниже, мигает в нижней части экрана дисплея.



- 3 Нажмите кнопку  или , чтобы выбрать час (до 7 часов).
- 4 Нажмите кнопку **SET/CANCEL** для завершения.
  - На экране дисплея отображается .

### ПРИМЕЧАНИЕ



- На некоторых внутренних блоках отображается .
- На дисплее внутреннего блока в течение 5 секунд показано от 1Н до 7Н, а затем дисплей возвращается к отображению установленной температуры.
- В режиме охлаждения и снижения влажности, для более комфортного сна, температура через 30 минут увеличивается на 1 °С и еще на 1 °С через дополнительные 30 мин.
- Температура повышается на 2 °С от заданной.
- Хотя замечание для частоты вращения вентилятора на экране дисплея может быть изменено, частота вращения вентилятора регулируется автоматически.

## Использование функции простого таймера (дополнительно)

Эта функция автоматически выключает кондиционер, когда вы ложитесь спать.

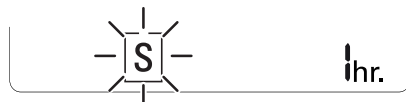
- 1 Включите питание машины.
- 2 Нажмите кнопку  несколько раз.
  - Значок, указанный ниже, мигает в нижней части экрана дисплея.



- 3 Нажмите кнопку  или , чтобы выбрать час (до 7 часов).
- 4 Нажмите кнопку **SET/CANCEL** для завершения.
  - На экране дисплея отображается .



### ПРИМЕЧАНИЕ

- Эта функция отключена при выборе функции таймера выключения.



## Использование функции отображения электроэнергии (дополнительно)

Эта функция отображает количество потребляемой электроэнергии на внутреннем дисплее во время работы устройства.

### Отображение текущего потребления энергии

- 1 Включите питание машины.
- 2 Нажмите и удерживайте кнопку  около 3 секунд.
  - На некоторых блоках внутренней установки некоторое время отображается  или  мгновенной потребляемой мощности.

### Отображение суммарного энергопотребления (дополнительно)

- 1 Включите питание машины.
- 2 Дважды нажмите и удерживайте кнопку  около 3 секунд.
  - На некоторых блоках внутренней установки некоторое время отображается  суммарной потребляемой мощности.

#### ПРИМЕЧАНИЕ

- Оно не отображается на беспроводном пульте дистанционного управления.
- Индикатор **kW** относится к мгновенному энергопотреблению.
- **kWh** относится к суммарному энергопотреблению.
- Если значение выше 99 кВт ч, т. е. выше диапазона отображения, то поддерживайте его на уровне 99 кВт ч.
- Выключение питания сбрасывает это значение.
- Мощность до 10 кВт отображается с шагом 0,1 кВт (ч), а мощность свыше 10 кВт с шагом 1 кВт (ч).
- Реальная мощность может отличаться от отображаемого значения.

## Использование функции выключения подсветки (дополнительно)

### Яркость экрана дисплея

Можно настроить яркость экрана дисплея внутреннего блока.

- Нажмите кнопку **LIGHT OFF**.



## Использование функции комфортного обдува (дополнительно)

### Комфортный режим работы заслонки

Эта функция удобно устанавливает заслонку в заданное положение, чтобы подаваемый воздух не поступал непосредственно на людей, находящихся в помещении.

- 1 Включите питание машины.
- 2 Нажмите кнопку **COMFORT AIR** несколько раз и выберите нужное направление.
  - На экране дисплея отображается  или .

#### ПРИМЕЧАНИЕ

- На экране некоторых внутренних блоков отображается  или .
- Эта функция отключается при нажатии кнопки **MODE** или **JET MODE**.
- Эта функция отключена и при нажатии кнопки  будет настроено автоматическое качание в вертикальном направлении.
- Когда эта функция выключена, горизонтальная заслонка работает автоматически в зависимости от установленного режима.

## Использование функции энергосбережения (дополнительно)







Эта функция минимизирует энергопотребление во время охлаждения и повышает заданную температуру до оптимального уровня для создания более комфортной обстановки. Температура автоматически устанавливается на уровне 22 °С, если температура в помещении воздуха ниже 22 °С. Температура остается постоянной, если она выше 22 °С.

- 1 Включите питание машины.
- 2 Нажмите кнопку **MODE**, чтобы выбрать режим охлаждения.
- 3 Нажмите кнопку **ENERGY SAVING**.
  - На экране дисплея отображается .

## Использование функции управления энергопотреблением (дополнительно)

- 1 Включите питание машины.
- 2 Нажмите кнопку **ENERGY CTRL**.
  - Нажмите кнопку **ENERGY CTRL** несколько раз, чтобы выбрать каждый шаг.









### ПРИМЕЧАНИЕ

- Шаг 1. Энергопотребление уменьшается на 20 % по сравнению с номинальной величиной.
  - На экране дисплея отображается .
- Шаг 2. Энергопотребление уменьшается на 40 % по сравнению с номинальной величиной.
  - На экране дисплея отображается .
- Шаг 3 (дополнительный). Энергопотребление уменьшается на 60 % по сравнению с номинальной величиной.
  - На экране дисплея отображается .
- На экране некоторых внутренних блоков отображается  (1 шаг),  (2 шаг).
- Эта функция доступна с режимом охлаждения.
- При выборе режима управления энергосбережением производительность может уменьшиться.
- Если нажать кнопку **FAN SPEED**,  или , заданная температура отображается в течение 5 с.
- Если нажать кнопку **ROOM TEMP**, отображается температура в помещении в течение 5 с.

## Использование специальных функций

- 1 Включите питание машины.
- 2 Нажмите кнопку **FUNC**, чтобы выбрать требуемую функцию.
- 3 Нажмите кнопку **SET/CANCEL** для завершения.



Экран дисплея	Указания
	Очистка воздуха путем удаления частиц, которые попадают во внутренний блок.
	Уменьшение шума от наружных блоков.
	Создание ионных кластеров для поддержания увлажнения кожи.
	Быстрое понижение влажности в помещении.
	Поддержание минимальной температуры в помещении и предотвращение замерзания предметов, находящихся в помещении.
	Защита от комаров.
	Удаление влаги, образующейся во внутреннем блоке.
	Создание комфортной атмосферы для сна.

### ПРИМЕЧАНИЕ

- Некоторые функции могут не поддерживаться, в зависимости от модели.
- Некоторые функции могут работать по-другому с дисплея пульта дистанционного управления.



## Отмена специальных функций

- 1 Нажмите кнопку **FUNC**, чтобы выбрать требуемую функцию.
- 2 Нажмите кнопку **SET/CANCEL**, чтобы отменить действие функции.

## Использование функции очистки воздуха

Эти функции обеспечивают подачу чистого и свежего воздуха с помощью ионов и фильтра.

Функция	Дисплей	Указания
Ионизатор		Ионы из ионизатора стерилизуют бактерии и другие вредные вещества, присутствующие в воздухе.
Плазма		Полностью удаляет микроскопические загрязняющие вещества из всасываемого воздуха, чтобы обеспечить подачу чистого и свежего воздуха.

### ПРИМЕЧАНИЕ

- Вы можете использовать эту функцию, не включая кондиционер.
- На некоторых моделях загорается индикатор плазмы и охлаждения, если устройство находится в режиме удаления дыма/плазмы.
- Не прикасайтесь к ионизатору во время работы.
- Эта функция может работать по-другому с дисплея пульта дистанционного управления.

## Использование функции бесшумной работы

Эта функция предотвращает возникновение потенциальных претензий соседей, уменьшая шум от наружных блоков.

- На экране дисплея отображается .

### ПРИМЕЧАНИЕ

- Эта функция отключается при нажатии кнопки **MODE**, или **ENERGY CTRL**, или **JET MODE**.
- Эта функция доступна в режиме охлаждения, обогрева, автоматического переключения, автоматической работы.

## Использование функции ионизатора

Эта функция сохраняет кожу увлажненной путем создания ионных кластеров, которые поглощаются поверхностью кожи.

- На экране дисплея отображается  в течение примерно 3 секунд.

### ПРИМЕЧАНИЕ

- Эта функция доступна в режимах охлаждения, вентилятора и очистки воздуха.

## Использование функции быстрого снижения влажности

Эта функция обеспечивает максимальную эффективность снижения влажности.

- На экране дисплея отображается .

### ПРИМЕЧАНИЕ



- Эта функция доступна в режимах охлаждения, снижения влажности, автоматической работы, вентилятора и очистки воздуха.
- Эта функция не доступна с функцией комфортного сна.
- Эта функция отключается при нажатии кнопки **MODE**.

## Использование функции пониженного обогрева

Эта функция включает систему отопления для поддержания минимальной температуры в помещении и предотвращения замерзания объектов, находящихся в помещении, в ситуации, когда нет постоянных обитателей, например в загородном доме.

- На экране дисплея отображается .

### ПРИМЕЧАНИЕ

- Эта функция доступна с режимом отопления.
- В режиме LH, при нажатии кнопок, таких как , , **MODE**, **FAN SPEED**, затем возвращается в режим отопления, 30 °C, высокая скорость.
- Если кнопка **JET MODE** нажата в режиме LH, эта функция отключается, и немедленно начинает работать режим усиленного обогрева (только для модели с усиленным обогревом).
- В случае возникновения ошибки операция может быть прервана для защиты продукта.
- Кнопки **COMFORT AIR** и  не могут использоваться во время работы функции LH.

## Использование функции защиты от комаров (Дополнительно)

Эта функция отгоняет комаров путем генерации сигнала высокой частоты.

- На экране дисплея отображается .

### ПРИМЕЧАНИЕ

- Вы можете использовать эту функцию, не включая кондиционер.

## Использование функции автоматической очистки

В режиме охлаждения и снижения влажности во внутреннем блоке образуется влага. Эта функция удаляет такую влагу.

- На экране дисплея отображается .

### ПРИМЕЧАНИЕ

- Некоторые кнопки не могут быть использованы во время работы функции автоматической очистки.
- Если выключить питание, вентилятор работает в течение 30 минут и очищает внутреннюю часть внутреннего блока.

## Использование функции комфортного сна

Эта функция автоматически управляет кондиционером, чтобы создать комфортную среду для сна.

- На экране дисплея отображается  SL.

### ПРИМЕЧАНИЕ

- Эта функция доступна с режимом охлаждения.
- Заслонка прекращает качание и устанавливает угол непрямого воздушного потока через 30 минут после запуска, даже если температура в помещении не снизится до оптимальной температуры для сна.
- Комфортные условия сна для разных людей могут различаться.

## Подключение интеллектуальных приборов

### Использование функции сопряжения Wi-Fi (дополнительно)

После подключения устройства к Интернету через домашнюю сеть Wi-Fi можно обеспечить дистанционное управление устройством, используя приложение для смартфона.

- Нажмите и одновременно удерживайте кнопки  и **JET MODE** около 3 секунд.

### ПРИМЕЧАНИЕ

- Оно не отображается на беспроводном пульте дистанционного управления.
- Для получения более подробной информации прочитайте инструкцию для модуля Wi-Fi.

## Использование функции интеллектуальной диагностики (дополнительно)

Интеллектуальная диагностика дает пользователям возможность легко проверить информацию об обслуживании продукта.

- Простая проверка рабочего состояния кондиционера.
- Простые для понимания сообщения об ошибках.
- Помощь в повышении производительности устройства и продления срока службы.

- 1** Найдите и загрузите **LG A/C Smart Diagnosis** в Google play или App store.
- 2** Нажмите кнопку **Receive** на главном экране вашего телефона.
- 3** Нажмите и удерживайте кнопку **ROOM TEMP** в течение 5 секунд, направляя устройство на внутренний блок.

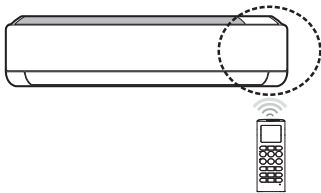

- 4** Держите телефон около внутреннего блока.
  - На телефон поступят звуковые сигналы.
- 5** Подтвердите полученную информацию на вашем телефоне.

### ПРИМЕЧАНИЕ

- Убедитесь в отсутствии окружающего шума, в противном случае телефон может не принять звуковой сигнал, поданный из внутреннего блока.

## ТЕХНИЧЕСКОЕ ОБСЛУЖИВАНИЕ

### **⚠ ОСТОРОЖНО!**

- Прежде чем выполнять какие-либо техническое обслуживание, выключите питание и отсоедините шнур питания; в противном случае может произойти поражение электрическим током.

Если кондиционер не будет использоваться в течение длительного периода времени, просушите кондиционер для поддержания его в наилучшем состоянии. Регулярно очищайте продукт, чтобы поддерживать его оптимальную производительность и предотвратить возможное повреждение.

- Просушите кондиционер в режиме вентилятора от 3 до 4 часов и отключите питание. Если влага останется в компонентах, может произойти внутреннее повреждение.
- Перед повторным использованием кондиционера просушите внутренние компоненты в режиме вентилятора от 3 до 4 часов. Это поможет удалить запах, возникший от влаги.



- Функции могут быть изменены в зависимости от типа модели.

Тип	Указания	Интервал
<b>Воздушный фильтр</b>	Очистка пылесосом или ручная промывка.	2 недели
<b>Тройной фильтр</b>	Очистка пылесосом или щеткой.	Каждые 3 месяца
<b>Фильтр 3М</b>	Очистка пылесосом или щеткой.	Каждые 6 месяцев
<b>Ионизатор (дополнительно)</b>	Используйте сухую ватную палочку, чтобы удалить пыль.	Каждые 6 месяцев
<b>Внутренний блок</b>	Очистка поверхности внутреннего блока с помощью мягкой сухой ткани.	Регулярно
	Профессиональная очистка поддона для слива конденсата.	Раз в год
	Профессиональная очистка трубы для слива конденсата.	Каждые 4 месяца
	Замена батареек в пульте дистанционного управления.	Раз в год
<b>Наружный блок</b>	Профессиональная очистка змеевиков теплообменника и вентиляционных отверстий панели. (Проконсультируйтесь с техническим специалистом.)	Раз в год
	Профессиональная очистка вентилятора.	Раз в год
	Профессиональная очистка поддона для слива конденсата.	Раз в год
	Профессиональная проверка надежной затяжки всех вентиляторов.	Раз в год
	Очистка электрических компонентов с помощью воздуха.	Раз в год

#### ПРИМЕЧАНИЕ

- При очистке фильтров не используйте воду с температурой выше 40 °С. Это может привести к деформации или обесцвечиванию.
- Никогда не используйте летучие вещества при очистке фильтров. Они могут повредить поверхность изделия.
- Не промывайте фильтр 3М (поставляется дополнительно) водой, поскольку в этом случае он может быть поврежден.
- Не промывайте Drievoudige фильтр (поставляется дополнительно) водой, поскольку в этом случае он может быть поврежден.

## Очистка воздушного фильтра

Очищайте воздушные фильтры через каждые 2 недели или чаще, если необходимо.

### ПРИМЕЧАНИЕ

- Если воздушный фильтр согнуть, он может сломаться.
- Если фильтр собран неправильно, во внутренний блок могут попасть пыль и другие вещества.

### Тип 1

- 1 Выключите изделие и отсоедините шнур питания.
- 2 Откройте переднюю крышку.
  - Приподнимите обе стороны крышки.
- 3 Возьмитесь за ручки воздушных фильтров, потяните их немного вниз и извлеките из внутреннего блока.

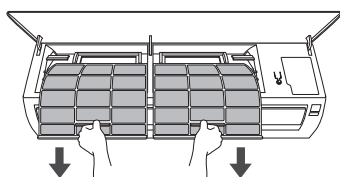

- 4 Очистите фильтр с помощью пылесоса или теплой воды с нейтральным моющим средством.
- 5 Высушите фильтры в тени.
- 6 Вставьте крючки воздушных фильтров в переднюю крышку.

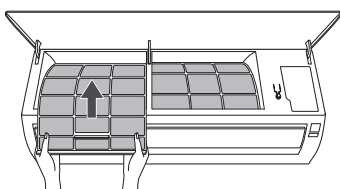

- 7 Проверьте сторону передней крышки на правильность сборки воздушных фильтров.

### Тип 2

Если посмотреть на внутренний блок сверху, можно легко собрать верхний фильтр.

- 1 Выключите изделие и отсоедините шнур питания.
- 2 Держась за ручку воздушного фильтра, немного приподнимите его.

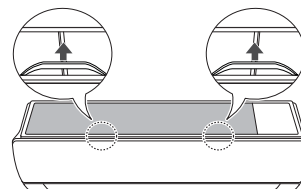

- 3 Выньте фильтр из внутреннего блока.

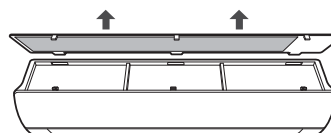

- 4 Очистите фильтр с помощью пылесоса или теплой воды с нейтральным моющим средством.
- 5 Высушите фильтр в тени.
- 6 Вставьте крючки воздушного фильтра в переднюю крышку.

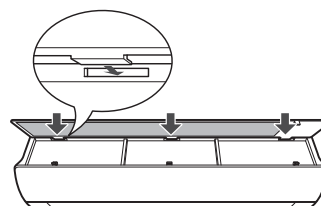

- 7 Надавите на крючки, чтобы собрать воздушный фильтр.

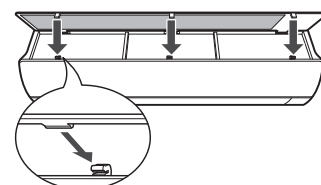

- 8 Проверьте сторону передней крышки на правильность сборки воздушного фильтра.

## Очистите фильтр тонкой очистки 3М и тройной фильтр (опция)

- 1 Выключите изделие и отсоедините шнур питания.
- 2 Извлеките воздушные фильтры из внутреннего блока.
- 3 Снимите фильтр тонкой очистки 3М и тройной фильтр с блока внутренней установки.

### Тип 1

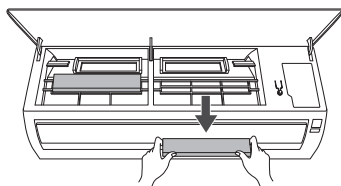

### Тип 2

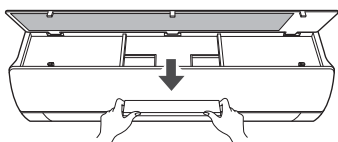

- 4 Очистите фильтры с помощью пылесоса.

- 5 Вставьте фильтры тонкой очистки 3М и тройной фильтр.

### Тип 1

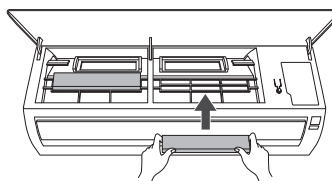

### Тип 2

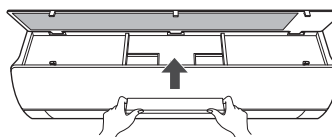

- 6 Соберите воздушные фильтры.
- 7 Проверьте сторону передней крышки на правильность сборки воздушных фильтров.

### ПРИМЕЧАНИЕ

- Характеристики и место установки фильтра тонкой очистки 3М и тройного фильтра могут различаться в зависимости от типа модели.



# ПОИСК И УСТРАНЕНИЕ НЕИСПРАВНОСТЕЙ

## Функция самодиагностики

Этот продукт имеет встроенную функцию самодиагностики. Если происходит ошибка, индикатор внутреннего блока будет мигать с интервалом 2 секунды. В этом случае обратитесь к местному дилеру или в сервисный центр.

## Перед обращением в сервисный центр

Перед обращением в сервисный центр проверьте следующее. Если проблема не устраняется, обратитесь в местный сервисный центр.

Проблема	Возможные причины	Корректирующее действие
<b>Кондиционер работает неправильно.</b>	Из устройства поступают запах гари и странные звуки.	<ul style="list-style-type: none"><li>• Выключите кондиционер, отключите кабель питания или отсоедините электропитание и обратитесь в сервисный центр.</li></ul>
	Из внутреннего блока вытекает вода даже при низком уровне влажности.	
	Кабель питания поврежден или чрезмерно нагревается.	
	Переключатель, автоматический выключатель (безопасность, земля) или предохранитель не должным образом.	
	Устройство генерирует код ошибки при выполнении самодиагностики.	
<b>Кондиционер не работает.</b>	Кондиционер отключен.	<ul style="list-style-type: none"><li>• Проверьте, что шнур питания подключен к розетке и электрические разъединители включены.</li></ul>
	Предохранитель перегорел или заблокирован блок питания.	<ul style="list-style-type: none"><li>• Замените предохранитель или проверьте, не сработал ли автоматический выключатель.</li></ul>
	Произошел сбой питания.	<ul style="list-style-type: none"><li>• При сбое питания выключите кондиционер.</li><li>• При восстановлении питания подождите 3 минуты, а затем включите кондиционер.</li></ul>
	Напряжение слишком высокое или слишком низкое.	<ul style="list-style-type: none"><li>• Проверьте, не сработал ли автоматический выключатель.</li></ul>
	Кондиционер был автоматически выключен в заданное время.	<ul style="list-style-type: none"><li>• Включите прибор.</li></ul>
	Батарейка в пульте дистанционного управления установлена неправильно.	<ul style="list-style-type: none"><li>• Проверьте, что батарейки в пульте дистанционного управления вставлены правильно.</li><li>• Если батарейки вставлены правильно, но кондиционер не работает, замените батарейки и попробуйте еще раз.</li></ul>

Проблема	Возможные причины	Корректирующее действие
<b>Кондиционер не выпускает охлажденный воздух.</b>	Воздух не циркулирует должным образом.	<ul style="list-style-type: none"> <li>Убедитесь, что перед кондиционером нет блокирующих штор, жалюзи или мебели.</li> </ul>
	Воздушный фильтр загрязнен.	<ul style="list-style-type: none"> <li>Очищайте воздушный фильтр один раз в 2 недели.</li> <li>Дополнительную информацию см. в разделе «Очистка воздушного фильтра».</li> </ul>
	Температура в помещении слишком высокая.	<ul style="list-style-type: none"> <li>В летний период для полного охлаждения воздуха в помещении может потребоваться некоторое время. В этом случае выберите скоростной режим, чтобы быстро охладить воздух в помещении.</li> </ul>
	Холодный воздух выходит из комнаты.	<ul style="list-style-type: none"> <li>Убедитесь, что холодный воздух не выходит через точки вентиляции в комнате.</li> </ul>
	Требуемая температура выше, чем текущая.	<ul style="list-style-type: none"> <li>Установите требуемую температуру на более низкий уровень по сравнению с текущей.</li> </ul>
	Поблизости находится источник нагрева.	<ul style="list-style-type: none"> <li>Во время работы кондиционера избегайте использования нагревательных элементов, таких как электрические печи или газовые горелки.</li> </ul>
	Выбран режим вентилятора.	<ul style="list-style-type: none"> <li>В режиме вентилятора воздух выходит из кондиционера без охлаждения или нагрева воздуха в помещении.</li> <li>Переключитесь в режим охлаждения.</li> </ul>
	Наружная температура слишком высокая.	<ul style="list-style-type: none"> <li>Охлаждающий эффект может быть недостаточным.</li> </ul>
<b>Невозможно отрегулировать частоту вращения вентилятора.</b>	Выбран скоростной режим или режим автоматической работы.	<ul style="list-style-type: none"> <li>В некоторых режимах работы частота вращения вентилятора не регулируется. Выберите режим работы, в котором можно настроить частоту вращения вентилятора.</li> </ul>
<b>Невозможно отрегулировать температуру.</b>	Выбран режим вентилятора или скоростной режим.	<ul style="list-style-type: none"> <li>В некоторых режимах работы температура не регулируется. Выберите режим работы, в котором можно настроить температуру.</li> </ul>
<b>Кондиционер останавливается во время работы.</b>	Кондиционер неожиданно отключается.	<ul style="list-style-type: none"> <li>При выключении устройства функция таймера может быть деактивирована. Проверьте настройки таймера.</li> </ul>
	Во время работы произошел сбой питания.	<ul style="list-style-type: none"> <li>Подождите возобновления подачи электроэнергии. Если включена функция автоматического перезапуска, устройство возобновит последнюю операцию через несколько минут после восстановления питания.</li> </ul>
<b>Внутренний блок по-прежнему работает, даже когда питание выключено.</b>	Используется функция автоматической очистки.	<ul style="list-style-type: none"> <li>Оставьте функцию автоматической очистки работать, поскольку она обеспечивает удаление оставшейся влаги внутри блока. При желании можно выключить устройство.</li> </ul>

Проблема	Возможные причины	Корректирующее действие
<b>Из отверстия для выпуска воздуха на внутреннем блоке выходит туман.</b>	Холодный воздух из кондиционера образует туман.	<ul style="list-style-type: none"> <li>При уменьшении температуры в помещении это явление исчезнет.</li> </ul>
<b>Из наружного блока вытекает вода.</b>	При операциях нагрева из теплообменника вытекает конденсированная вода.	<ul style="list-style-type: none"> <li>В этом случае необходимо установить сливной шланг под поддоном. Обратитесь к монтажникам.</li> </ul>
<b>Слышен шум или вибрация.</b>	<p>Во время запуска или остановки устройства можно услышать щелчки, вызванные движением обратного клапана.</p> <p>Скрип: пластиковые части внутреннего блока могут скрипеть, если они сжимаются или расширяются за счет резких изменений температуры.</p> <p>Продувка или шипение: звуки вызваны прохождением потока хладагента через кондиционер.</p>	<ul style="list-style-type: none"> <li>Это нормальные симптомы. Шум прекратится.</li> </ul>
<b>Из внутреннего блока исходит запах.</b>	Запахи (например, сигаретный дым) могут поглощаться внутренним блоком и высвобождаться вместе с воздухом.	<ul style="list-style-type: none"> <li>Если запах не исчезает, необходимо промыть фильтр. Если это не помогает, обратитесь в сервисный центр, чтобы очистить теплообменник.</li> </ul>
<b>Кондиционер не выпускает теплый воздух.</b>	Если запускается режим отопления, заслонка почти закрыта, и воздух не выходит, хотя наружный блок работает.	<ul style="list-style-type: none"> <li>Этот симптом является нормальным. Подождите, пока устройство не выработает достаточно теплого воздуха для продувки внутреннего блока.</li> </ul>
	Наружный блок находится в режиме размораживания.	<ul style="list-style-type: none"> <li>В режиме обогрева при падении наружной температуры на змеевиках может образовываться лед/инея. Эта функция удаляет слой инея на змеевике, ее работа будет завершена в течение 15 минут.</li> </ul>
	Наружная температура слишком низкая.	<ul style="list-style-type: none"> <li>Нагревательный эффект может быть недостаточным.</li> </ul>

**ПРИМЕЧАНИЕ**

- Некоторые функции могут не поддерживаться, в зависимости от модели.

□ Импортер в РФ : ООО «ЛГ Электроникс РУС»

143160, РФ, Московская область, Рузский район, СП Дороховское, 86-й км. Минское шоссе, д.9.

■ ЛГ Электроникс Тяньцзинь Апплайнс Ко., Лтд.

КНР, Тяньцзинь, Бей Чен Дист, Джин Вей Роуд 9

