

EKI954901W  
EKI954901X



RU Кухонная плита

Инструкция по эксплуатации



**Electrolux**

## СОДЕРЖАНИЕ

|   |    |
|---|----|
| 1. СВЕДЕНИЯ ПО ТЕХНИКЕ БЕЗОПАСНОСТИ.....                                | 3  |
| 2. УКАЗАНИЯ ПО БЕЗОПАСНОСТИ.....  | 6  |
| 3. ОПИСАНИЕ ИЗДЕЛИЯ.....  | 10 |
| 4. ПЕРЕД ПЕРВЫМ ИСПОЛЬЗОВАНИЕМ.....                                     | 11 |
| 5. ВАРОЧНАЯ ПАНЕЛЬ - ЕЖЕДНЕВНОЕ ИСПОЛЬЗОВАНИЕ.....                      | 12 |
| 6. ВАРОЧНАЯ ПАНЕЛЬ – УКАЗАНИЯ И РЕКОМЕНДАЦИИ.....                       | 14 |
| 7. ВАРОЧНАЯ ПАНЕЛЬ - УХОД И ЧИСТКА.....                                 | 16 |
| 8. ДУХОВОЙ ШКАФ - ЕЖЕДНЕВНОЕ ИСПОЛЬЗОВАНИЕ .....                        | 17 |
| 9. ДУХОВОЙ ШКАФ - ФУНКЦИИ ЧАСОВ.....                                    | 19 |
| 10. ДУХОВОЙ ШКАФ - ИСПОЛЬЗОВАНИЕ ДОПОЛНИТЕЛЬНЫХ<br>ПРИНАДЛЕЖНОСТЕЙ..... | 21 |
| 11. ДУХОВОЙ ШКАФ – УКАЗАНИЯ И РЕКОМЕНДАЦИИ.....                         | 24 |
| 12. ДУХОВОЙ ШКАФ - УХОД И ЧИСТКА.....                                   | 34 |
| 13. ПОИСК И УСТРАНЕНИЕ НЕИСПРАВНОСТЕЙ.....                              | 37 |
| 14. УСТАНОВКА.....  | 41 |

## МЫ ДУМАЕМ О ВАС

Благодарим вас за приобретение прибора Electrolux. Вы выбрали изделие, за которым стоят десятилетия профессионального опыта и инноваций. Уникальное и стильное, оно создавалось с заботой о вас. Поэтому когда бы вы ни воспользовались им, вы можете быть уверены: результаты всегда будут превосходными.

Добро пожаловать в Electrolux!

**На нашем веб-сайте вы сможете:**



Найти рекомендации по использованию изделий, руководства по эксплуатации, мастер устранения неисправностей, информацию о техническом обслуживании:

**[www.electrolux.com/webselfservice](http://www.electrolux.com/webselfservice)**



Зарегистрировать свое изделие для улучшения обслуживания:

**[www.registerelectrolux.com](http://www.registerelectrolux.com)**



Приобрести дополнительные принадлежности, расходные материалы и фирменные запасные части для своего прибора:

**[www.electrolux.com/shop](http://www.electrolux.com/shop)**

## ПОДДЕРЖКА ПОТРЕБИТЕЛЕЙ И СЕРВИСНОЕ ОБСЛУЖИВАНИЕ

Мы рекомендуем использовать оригинальные запчасти.

При обращении в сервис-центр следует иметь под рукой следующую информацию: модель, код изделия (PNC), серийный номер.

Данная информация находится на табличке с техническими данными.

 **Внимание / Важные сведения по технике безопасности.**

 **Общая информация и рекомендации**

 **Информация по охране окружающей среды**

Право на изменения сохраняется.

## 1. ⚠ СВЕДЕНИЯ ПО ТЕХНИКЕ БЕЗОПАСНОСТИ

Перед установкой и эксплуатацией прибора внимательно ознакомьтесь с приложенным руководством. Производитель не несет ответственности за какие-либо травмы или ущерб, возникший вследствие неправильной установки или эксплуатации. Всегда храните данное руководство под рукой в надежном месте для последующего использования.

### 1.1 Безопасность детей и лиц с ограниченными возможностями



#### ВНИМАНИЕ!

Существует риск удушья, получения травм или стойких нарушений трудоспособности.

- Данный прибор может эксплуатироваться детьми, если их возраст превышает 8 лет, и лицами с ограниченными физическими, сенсорными или умственными способностями и с недостаточным опытом или знаниями только при условии нахождения под присмотром лица, отвечающего за их безопасность, или после получения соответствующих инструкций, позволяющих им безопасно эксплуатировать электроприбор и дающих им представление об опасности, сопряженной с его эксплуатацией.
- Не позволяйте детям играть с прибором.
- Храните все упаковочные материалы вне досягаемости детей и утилизируйте материалы надлежащим образом.
- Не подпускайте детей и домашних животных к прибору, когда он работает или остывает. Доступные для контакта части прибора сохраняют высокую температуру.

- Если прибор оснащен устройством защиты детей, его следует включить.
- Очистка и доступное пользователю техническое обслуживание прибора не должно производиться детьми без присмотра.

## 1.2 Общие правила техники безопасности

- Установка прибора и замена кабеля должна осуществляться только квалифицированным персоналом!
- При подключении данного прибора к электросети необходимо использовать кабель типа H05VV-F, выдерживающий температуру задней панели.
- Данный прибор предназначен для эксплуатации на высоте 2000 м и выше над уровнем моря.
- Прибор не предназначен для эксплуатации на кораблях, лодках и судах.
- Во избежание перегрева не устанавливайте прибор за декоративной дверцей.
- Не устанавливайте прибор на подставку.
- Не эксплуатируйте данный прибор с помощью внешнего таймера или отдельной системы дистанционного управления.
- **ВНИМАНИЕ:** Оставление на варочной поверхности продуктов, готовящихся на жире или масле, может представлять опасность и привести к пожару.
- **НИ В КОЕМ СЛУЧАЕ** не пытайтесь залить пламя водой; вместо этого выключите прибор и накройте пламя, например, крышкой или противопожарным одеялом.
- **ПРЕДУПРЕЖДЕНИЕ:** ход приготовления требует надзора. При малом времени приготовления надзор должен быть постоянным.
- **ВНИМАНИЕ:** Опасность возгорания: не используйте варочные поверхности для хранения каких-либо предметов.

- Не используйте пароочистители для очистки прибора.
- Не используйте жесткие абразивные чистящие средства или острые металлические скребки для чистки стеклянных дверец или установленных на петлях стеклянных дверец, так как ими можно поцарапать поверхность, в результате чего стекло может лопнуть.
- Не следует класть на варочную поверхность металлические предметы, такие как ножи, вилки, ложки и крышки, так как они могут нагреться.
- При обнаружении трещин на стеклокерамической поверхности или при ее растрескивании выключите прибор и отсоедините его от сети электропитания. Если прибор подключен напрямую при помощи клеммной колодки, извлеките плавкий предохранитель, чтобы отсоединить прибор от сети. В любом случае обратитесь в авторизованный сервисный центр.
- После использования выключите конфорку ее ручкой управления и не полагайтесь на датчик обнаружения посуды.
- **ВНИМАНИЕ:** Прибор и его доступные для контакта части сильно нагреваются во время эксплуатации. Будьте осторожны и не прикасайтесь к нагревательным элементам. Детям младше 8 лет запрещается находиться рядом с прибором, если только за ними не обеспечивается постоянный надзор взрослых.
- Помещая в прибор или извлекая из него посуду или аксессуары, всегда используйте кухонные рукавицы.
- Перед выполнением операций о очистке и уходе отключите прибор от сети электропитания.
- Перед тем, как менять лампочку, убедитесь, что прибор отключен от электропитания, чтобы

избежать опасности поражения электрическим током.

- В случае повреждения кабеля электропитания во избежание поражения электрическим током он должен быть заменен изготовителем, авторизованным сервисным центром или специалистом с аналогичной квалификацией.
- Касаясь ящика для хранения, будьте осторожны. Он может сильно нагреваться.
- Для извлечения направляющих для противня вытяните сначала переднюю, а затем заднюю часть направляющей для противня из боковой стенки движением, направленным от стенки. Установка направляющих производится в обратном порядке.
- В соответствии с правилами монтажа должен быть обеспечен метод разъединения цепи.
- **ВНИМАНИЕ:** Используйте только защиту варочной поверхности, которая была разработана производителем прибора для приготовления пищи, обозначена производителем прибора в инструкциях в качестве пригодной для использования с данным прибором, либо встроена в прибор. Использование ненадлежащей защиты может стать причиной несчастного случая.

## 2. УКАЗАНИЯ ПО БЕЗОПАСНОСТИ

### 2.1 Установка



#### **ВНИМАНИЕ!**

Установка прибора должна осуществляться только квалифицированным персоналом!

- Удалите всю упаковку.
- Не устанавливайте и не подключайте прибор, имеющий повреждения.
- Следуйте приложенным к прибору инструкциям по его установке.
- Никогда не забывайте о мерах предосторожности при его перемещении: прибор имеет большой вес. Всегда используйте защитные перчатки и закрытую обувь.
- При перемещении прибора не тяните за его ручку.
- Кухонный шкаф и ниша должны иметь подходящие размеры.
- Обеспечьте наличие минимально допустимых зазоров между соседними приборами и предметами мебели.

- Убедитесь, что мебель под прибором и рядом с ним надежно закреплена.
- Некоторые части прибора находятся под напряжением. Прибор должен быть закрыт мебелью так, чтобы было невозможно коснуться тех его частей, которые представляют опасность.
- Другие приборы или предметы мебели, находящиеся по обе стороны прибора, должны иметь ту же высоту.
- Не устанавливайте прибор возле дверей или под окнами. Это позволит избежать падения с прибора кухонной посуды при открывании двери или окна.
- Обязательно примите меры по обеспечению устойчивости прибора, чтобы предотвратить его опрокидывание. См. Главу «Установка».

## 2.2 Подключение к электросети



### **ВНИМАНИЕ!**

Существует риск пожара и поражения электрическим током.

- Все подключения к электросети должны производиться квалифицированным электриком.
- Прибор должен быть заземлен.
- Убедитесь, что параметры, указанные на табличке с техническими данными, соответствуют характеристикам электросети.
- Включайте прибор только в установленную надлежащим образом электророзетку с защитным контактом.
- Не используйте тройники и удлинители.
- Не допускайте контакта сетевых кабелей с дверцей прибора или приближения к ней, особенно, если дверца сильно нагрета.
- Детали, защищающие токоведущие или изолированные части прибора, должны быть закреплены так,

- чтобы их было невозможно удалить без специальных инструментов.
- Вставляйте вилку сетевого кабеля в розетку только по окончании установки прибора. Убедитесь, что после установки прибора к вилке электропитания имеется свободный доступ.
- Не подключайте прибор к розетке электропитания, если она плохо закреплена или если вилка неплотно входит в розетку.
- Для отключения прибора от электросети не тяните за кабель электропитания. Всегда беритесь за саму вилку.
- Следует использовать подходящие размыкающие устройства: предохранительные автоматические выключатели, плавкие предохранители (резьбовые плавкие предохранители следует выкручивать из гнезда), автоматы защиты от тока утечки и пускатели.
- Прибор должен быть подключен к электросети через устройство для изоляции, позволяющее отсоединять от сети все контакты. Устройство для изоляции должно обеспечивать зазор между разомкнутыми контактами не менее 3 мм.
- Перед тем, как вставить вилку прибора в розетку электропитания, полностью закройте дверцу прибора.

## 2.3 Эксплуатация



### **ВНИМАНИЕ!**

Существует опасность получения травмы и ожогов.

Существует опасность поражения электрическим током.

- Данный прибор предназначен только для бытового применения.
- Не вносите изменения в параметры данного прибора.
- Удостоверьтесь, что вентиляционные отверстия не закрыты.

- Во время работы прибора не оставляйте его без присмотра.
- Прибор необходимо выключать после каждого использования.
- Соблюдайте осторожность, открывая дверцу прибора во время его работы. Может произойти высвобождение горячего воздуха.
- При использовании прибора не касайтесь его мокрыми руками; не касайтесь прибора, если на него попала вода.
- Не используйте прибор в качестве столешницы или подставки для каких-либо предметов.
- Пользователи с имплантированными кардиостимуляторами не должны приближаться к работающему прибору с индукционными конфорками ближе чем на 30 см.



### **ВНИМАНИЕ!**

Существует опасность возгорания или взрыва.

- При нагреве жиры и масла могут выделять легковоспламеняющиеся пары. Не допускайте присутствия открытого пламени и нагретых предметов при использовании для приготовления жиров и масел.
- Образующиеся сильно нагретым маслом пары могут привести самопроизвольному возгоранию.
- Использованное масло может содержать остатки продуктов, что может привести к его возгоранию при более низких температурах по сравнению с маслом, которое используется в первый раз.
- Не помещайте на прибор, рядом с ним или внутрь него легковоспламеняющиеся вещества или изделия, пропитанные легковоспламеняющимися веществами.
- При открывании дверцы прибора рядом с ним не должно быть искр или открытого пламени.
- Соблюдайте осторожность, открывая дверцу прибора. При использовании ингредиентов, содержащих алкоголь, может образовываться воздушно-спиртовая смесь.



### **ВНИМАНИЕ!**

Существует риск повреждения прибора.

- Для предупреждения повреждения и изменения цвета эмали:
  - не помещайте непосредственно на дно прибора посуду и иные предметы.
  - не наливайте в нагретый прибор воду.
  - не храните влажную посуду и продукты в приборе после окончания приготовления пищи.
  - соблюдайте осторожность при установке и извлечении аксессуаров.
- Изменение цвета эмали или нержавеющей стали не влияет на эффективность работы прибора.
- Для приготовления тортов, содержащей большое количество влаги, используйте противень для жарки. Соки из фруктов могут вызывать появление пятен, удалить которые будет невозможно.
- Не ставьте на панель управления горячую кухонную посуду.
- Не позволяйте жидкости полностью выкипать из посуды.
- Не допускайте падения на поверхность прибора каких-либо предметов или кухонной посуды. Это может привести к ее повреждению.
- Не включайте конфорки без кухонной посуды или с пустой кухонной посудой.
- Не кладите алюминиевую фольгу на прибор или непосредственно на дно прибора.
- Стеклокерамическую поверхность можно поцарапать, передвигая по нему чугунную или алюминиевую посуду, а также посуду с поврежденным дном. При перемещении подобных предметов обязательно поднимайте их с варочной поверхности.
- Данный прибор предназначен только для приготовления пищи. Его не следует использовать в других целях, например, для обогрева помещений.



## 2.4 Уход и очистка



### **ВНИМАНИЕ!**

Существует риск травмы, пожара или повреждения прибора.

- Выключите прибор перед его обслуживанием. Выньте вилку сетевого кабеля из розетки.
- Убедитесь, что прибор остыл. В противном случае стеклянные панели могут треснуть.
- Поврежденные стеклянные панели следует заменять незамедлительно. Обратитесь в авторизованный сервисный центр.
- Оставшиеся внутри прибора жир или остатки пищи могут стать причиной пожара.
- Во избежание повреждения покрытия прибора производите его регулярную очистку.
- Протирайте прибор мягкой влажной тряпкой. Используйте только нейтральные моющие средства. Не используйте абразивные средства, абразивные губки, растворители или металлические предметы.
- В случае использования спрея для очистки духового шкафа следуйте указаниям по безопасности на его упаковке.
- Не очищайте каталитическую эмаль (если прибор имеет соответствующее покрытие) какими-либо моющими средствами.

## 2.5 Внутреннее освещение

- В приборе используется модуль подсветки или галогеновая лампа,

предназначенная специально для бытовых приборов. Не используйте их для освещения дома.



### **ВНИМАНИЕ!**

Существует опасность поражения электрическим током.

- Перед заменой лампы отключите электропитание прибора.
- Используйте только лампы той же спецификации.

## 2.6 Утилизация



### **ВНИМАНИЕ!**

Существует опасность травмы или удушья.

- Отключите прибор от сети электропитания.
- Обрежьте кабель электропитания как можно ближе к прибору и утилизируйте его.
- Удалите защелку дверцы, чтобы дети или домашние животные не оказались заблокированными в приборе.

## 2.7 Сервис

- Для ремонта прибора обратитесь в авторизованный сервисный центр.
- Применяйте только оригинальные запасные части.

## 3. ОПИСАНИЕ ИЗДЕЛИЯ

### 3.1 Общий обзор

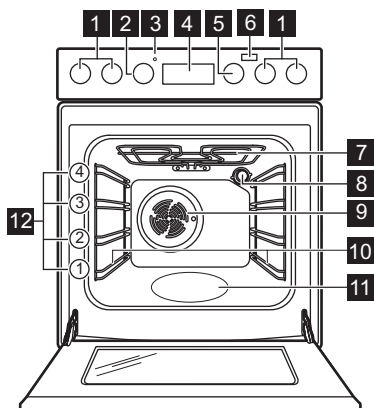

- 1 Ручки управления варочной панелью
- 2 Ручка регулировки температуры
- 3 Индикатор/символ температуры
- 4 Электронный программатор
- 5 Ручка выбора режимов духового шкафа
- 6 Кнопка «Плюс Пар»
- 7 Нагревательный элемент
- 8 Лампа освещения
- 9 Вентилятор
- 10 Съёмная направляющая для противня
- 11 Выемка духового шкафа
- 12 Положение противней

### 3.2 Функциональные элементы варочной поверхности

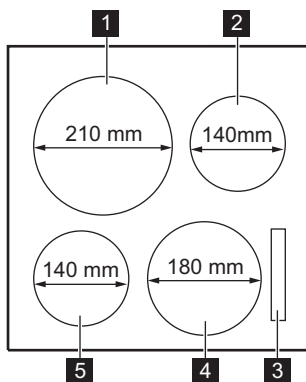

- 1 Индукционная конфорка 2100 Вт с функцией повышения мощности до 3700 Вт
- 2 Индукционная конфорка 1400 Вт с функцией повышения мощности до 2500 Вт
- 3 Дисплей
- 4 Индукционная конфорка 1800 Вт с функцией повышения мощности до 2800 Вт
- 5 Индукционная конфорка 1400 Вт с функцией повышения мощности до 2500 Вт

### 3.3 Аксессуары

- **Решетка**  
Для кухонной посуды, форм для выпечки, жаркого.
- **Эмалированный противень**  
Для тортов и печенья.
- **Глубокий эмалированный противень для гриля**

Для выпекания и жарки или в качестве поддона для сбора жира.

- **Телескопические направляющие**  
Для полок и противней.
- **Ящик для хранения**  
Ящик для хранения принадлежностей расположен под камерой духового шкафа.

## 4. ПЕРЕД ПЕРВЫМ ИСПОЛЬЗОВАНИЕМ



### ВНИМАНИЕ!

См. Главы, содержащие Сведения по технике безопасности.

### 4.1 Первая чистка

Извлеките из духового шкафа все аксессуары и съемные направляющие для противней.



См. Главу «Уход и очистка».



Перед первым использованием духовой шкаф и аксессуары следует очистить.

Установите аксессуары и съемные направляющие для полок обратно на место.

### 4.2 Установка текущего времени



Для того, чтобы начать пользоваться духовым шкафом, следует задать текущее время.

При подключении прибора к электросети, после перебора электроснабжения или в случае, если текущее время не установлено, мигает .

С помощью  или  установите надлежащее время суток. Примерно через пять секунд мигание прекратится, и на дисплее отобразится установленное время суток.

### 4.3 Изменение времени



Текущее время суток нельзя изменить, если используется функция «Продолжительность»   или «Окончание» .

Нажимайте на  до тех пор, пока не замигает индикация текущего времени суток.







Порядок установки нового значения времени описан в Главе «Установка текущего времени».

### 4.4 Предварительный разогрев

Перед первым использованием пустой духовой шкаф следует предварительно разогреть.



Описание функции ПлюсПар см. в Главе «Включение функции ПлюсПар».

1. Выберите функцию  и задайте максимальную температуру.
2. Дайте духовому шкафу поработать примерно один час.
3. Выберите режим  и задайте максимальную температуру. Максимальная температура для этой функции составляет 210°C.
4. Дайте духовому шкафу поработать примерно 15 минут.
5. Выберите режим   , нажмите на кнопку «Плюс Пар»  и задайте максимальную температуру.
6. Дайте духовому шкафу поработать примерно 15 минут.
7. Выключите духовой шкаф и дайте ему остыть.

Аксессуары могут нагреться сильнее обычного. Из духового шкафа могут появиться неприятные запахи или дым. Убедитесь, что в помещении имеется достаточная циркуляция воздуха.

## 5. ВАРОЧНАЯ ПАНЕЛЬ - ЕЖЕДНЕВНОЕ ИСПОЛЬЗОВАНИЕ



### ВНИМАНИЕ!

См. Главы, содержащие Сведения по технике безопасности.

### 5.1 Настройка мощности нагрева

| Символ | Функция                  |
|--------|--------------------------|
| 0      | Положение «Выкл»         |
| B      | Клавиша функции «Бустер» |

| Символ | Функция                    |
|--------|----------------------------|
| 1 - 9  | Установки мощности нагрева |



Используйте остаточное тепло для снижения энергопотребления. Выключайте конфорку примерно за 5-10 минут до окончания процесса приготовления.

Задайте требуемую мощность нагрева поворотом ручки выбранной конфорки. Чтобы закончить процесс приготовления, поверните ручку управления в положение «Выкл».

### 5.2 Индикаторы ступеней нагрева

| Дисплей | Описание  |
|---------|---|
|         | Конфорка выключена.   |
|         | Конфорка работает.  |
|         | Выполняется функция Автоматический нагрев.  |
|         | Работает Клавиша функции «Бустер».  |
|         | Возникла неисправность.   |
|         | Конфорка еще не остыла (остаточное тепло).  |
|         | Выполняется функция Функция «Защита от детей».  |
|         | На конфорке находится неподходящая посуда, или она слишком мала, или посуды вообще нет. |
|         | Выполняется функция Автоматическое отключение.  |

### 5.3 Индикация остаточного тепла





### ВНИМАНИЕ!

Существует опасность ожога из-за остаточного тепла.

Индукционные конфорки создают тепло, необходимое для приготовления пищи, непосредственно в днище установленной на них посуды. Стеклокерамика нагревается от тепла кухонной посуды.

## 5.4 Автоматическое отключение

Данная функция автоматически выключает варочную панель, если:

- выключены все конфорки;
- панель становится слишком горячей (например, когда жидкость в посуде выкипает досуха). Перед следующим использованием варочной панели дайте конфорке остыть.
- используется неподходящая посуда. Загорается значок , и через две минуты конфорка автоматически прекращает работу.
- конфорка не была выключена или не была изменена мощность нагрева. Через некоторое время загорается значок , и варочная панель выключается.

**Соотношение уровня мощности нагрева и времени работы, после которого варочная панель выключается:**

| Мощность нагрева | Варочная панель отключается через |
|------------------|-----------------------------------|
| 1 - 2            | 6 часов                           |
| 3 - 4            | 5 часов                           |
| 5                | 4 часа                            |
| 6 - 9            | 1,5 часа                          |

## 5.5 Клавиша функции «Бустер»

Данная функция усиливает нагрев на индукционных конфорках. Функцию можно включить для индукционной конфорки только на ограниченный период времени. По истечении этого времени индукционная конфорка автоматически переключается обратно на максимальный уровень мощности.

**Для включения функции для выбранной конфорки:** поверните ручку конфорки на отметку **B**.. На

дисплее варочной панели отобразится .





**Чтобы выключить эту функцию:** поверните ручку конфорки на отметку «Выкл».

## 5.6 Автоматический нагрев

Включение данной функции позволяет достичь нужной мощности нагрева в более короткий срок. На некоторое время функция устанавливает максимальную мощность нагрева, а затем уменьшает ее до требуемого уровня.



Для включения функции конфорка должна быть холодной.

**Для включения этой функции для выбранной конфорки:** поверните ручку по часовой стрелке до максимума. Высветится . Снова поверните ручку по часовой стрелке в течение 6 секунд.  изменится на . Сразу же задайте нужную мощность нагрева. Отобразится настройка нагрева. Через 6 секунд снова высветится . Конфорка заработает в режиме повышенной мощности. Через определенное время конфорка вернется к заданной настройке нагрева.

**Чтобы выключить эту функцию:** поверните ручку против часовой стрелки.

## 5.7 Функция «Защита от детей»

Эта функция предотвращает случайное использование варочной панели.

**Для включения этой функции:** одновременно поверните ручки задней левой и передней правой конфорок против часовой стрелки. На дисплеях отобразится .

**Чтобы выключить эту функцию:** одновременно поверните ручки задней левой и передней правой конфорок против часовой стрелки.

## 5.8 Функция Система управления мощностью

- Конфорки объединяются в группы согласно их расположению и номеру фазы в варочной панели. См. иллюстрацию.
- Максимальная электрическая нагрузка на каждую фазу ограничена.
- Данная функция делит мощность между двумя конфорками, подключенными к одной фазе.
- Функция запускается, когда общая электрическая нагрузка конфорок, подключенных к одной фазе, превышаетя.
- Данная функция уменьшает мощность, подводимую к двум

другим конфоркам, подключенным к той же фазе.

- В зоне дисплея, относящейся к конфорке, мощность которой снижена, поочередно отображаются два уровня нагрева.

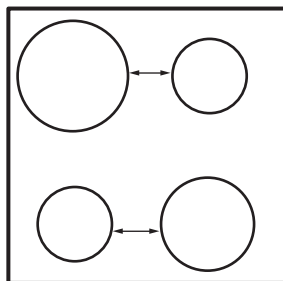

## 6. ВАРОЧНАЯ ПАНЕЛЬ – УКАЗАНИЯ И РЕКОМЕНДАЦИИ



### ВНИМАНИЕ!

См. Главы, содержащие Сведения по технике безопасности.

### 6.1 Кухонная посуда



В индукционных конфорках работает электромагнитное поле, которое очень быстро нагревает посуду.



Устанавливайте на конфорки только посуду, пригодную для использования с индукционными варочными панелями.

#### Материал посуды

- **подходит:** чугун, сталь, эмалированная сталь, нержавеющая сталь, посуда с многослойным дном (маркированная ее изготовителем нужным значком).
- **не подходит:** алюминий, медь, латунь, стекло, керамика, фарфор.

#### Посуда пригодна для использования на индукционных варочных панелях, если:

- небольшое количество воды очень быстро закипает на конфорке, на которой задана максимальная степень нагрева.
- к дну посуды притягивается магнит.



Дно посуды должно быть как можно более толстым и плоским.

#### Размеры посуды

Индукционные конфорки в определенных пределах приспособляются к размерам дна посуды.

Энергоэффективность конфорки зависит от диаметра кухонной посуды. Посуда с днищем, размер которого меньше минимально допустимого, получает лишь часть энергии, излучаемой конфоркой.

## 6.2 Минимальный диаметр кухонной посуды

| Конфорка        | Минимальный диаметр кухонной посуды (мм) |
|-----------------|--|
| Задняя левая    | 110                                      |
| Задняя правая   | 90                                       |
| Передняя правая | 100                                      |
| Передняя левая  | 90                                       |

## 6.3 Шум во время работы

Если Вы услышали:

- потрескивание: посуда изготовлена из нескольких материалов (многослойное дно).
- свист: используется конфорка, для которой задан высокий уровень мощности, а посуда изготовлена из нескольких материалов (многослойное дно).
- гул: используется высокий уровень мощности.
- пощелкивание: происходят электрические переключения.
- шипение, жужжание: работает вентилятор.

Эти виды шумов являются нормальным явлением и не означают, что варочная панель неисправна.

## 6.4 Экономия электроэнергии

- По возможности всегда накрывайте посуду крышкой.
- Прежде чем включать конфорку, поставьте на нее посуду.
- Используйте остаточное тепло для поддержания пищи в горячем состоянии или для растапливания продуктов.

## 6.5 Примеры использования варочной панели

Соотношение установки мощности нагрева и энергопотребления конфорки не является линейным. При увеличении мощности нагрева потребление конфоркой электроэнергии возрастает не в одинаковой пропорции. Это означает, что на средней ступени нагрева конфорка потребляет менее половины от своей номинальной мощности.



Приведенные в таблице данные являются ориентировочными.

| Мощность нагрева | Назначение:  | Время (мин)   | Советы                          |
|------------------|--|---------------|---------------------------------|
| 1                | Сохранение приготовленных блюд теплыми.                                | по готовности | Готовьте под крышкой.           |
| 1 - 2            | Голландский соус, растапливание: сливочного масла, шоколада, желатина. | 5 - 25        | Время от времени перемешивайте. |
| 1 - 2            | Загущение, выпаривание: взбитый омлет, запеченные яйца.                | 10 - 40       | Готовьте под крышкой.           |

| Мощность нагрева  | Назначение:   | Время (мин)   | Советы   |
|---|---|---------------|--|
| 2 - 3   | Приготовление риса и молочных блюд на медленном огне, разогрев готовых блюд.  | 25 - 50       | Добавьте воды в количестве как минимум вдвое превышающим количество риса. Молочные блюда время от времени помешивайте. |
| 3 - 4   | Приготовление на пару овощей, рыбы, мяса.   | 20 - 45       | Добавьте несколько столовых ложек жидкости.  |
| 4 - 5   | Приготовление картофеля на пару.  | 20 - 60       | Используйте макс. ¼ л воды на 750 г картофеля.   |
| 4 - 5   | Приготовление значительных объемов пищи, рагу и супов.  | 60 - 150      | До 3 л жидкости плюс ингредиенты.  |
| 6 - 7   | Легкое обжаривание: эскалопы, «кордон блю» из телятины, котлеты, отбивные, сосиски, печень, заправка из муки, яйца, блины, пончики. | по готовности | Перевернуть по истечении половины времени.   |
| 7 - 8   | Сильная обжарка, картофельные оладьи, стейки из филе говядины, стейки.  | 5 - 15        | Перевернуть по истечении половины времени.   |
| 9   | Кипячение воды, отваривание макаронных изделий, обжаривание мяса (гуляш, жаркое в горшочках), обжаривание картофеля во фритюре.     |               |  |
|  | Кипячение большого количества воды. Включена функция «Бустер».  |               |  |

## 7. ВАРОЧНАЯ ПАНЕЛЬ - УХОД И ЧИСТКА



### ВНИМАНИЕ!

См. Главы, содержащие сведения по технике безопасности.

поверхностей варочных поверхностей.

- Используйте специальный скребок для стекла.

### 7.1 Общая информация

- Варочную поверхность необходимо мыть после каждого использования.
- Следите за тем, чтобы дно посуды всегда было чистым.
- Царапины или темные пятна на поверхности не влияют на работу варочной панели.
- Используйте для очистки специальное средство для очистки

### 7.2 Чистка варочной панели

- **Удаляйте немедленно:** расплавленную пластмассу, полиэтиленовую пленку, сахар и пищевые продукты, содержащие сахар. Иначе загрязнения могут привести к повреждению варочной панели. Соблюдайте осторожность, чтобы не обжечься. Расположите специальный скребок под острым



- углом к стеклянной поверхности и двигайте его по этой поверхности.
- **После того, как прибор полностью остынет, удалите:** известковые пятна, водные разводы, капли жира, блестящие белесые пятна с металлическим отливом. Варочную панель следует чистить влажной тряпкой с неабразивным моющим средством.

- После чистки вытрите варочную панель насухо мягкой тряпкой.
- **Удалите пятна с металлическим первоначальный цвет поверхности:** для этого протрите стеклокерамическую поверхность влажной тряпкой, смоченной водой с уксусом.

## 8. ДУХОВОЙ ШКАФ - ЕЖЕДНЕВНОЕ ИСПОЛЬЗОВАНИЕ



### ВНИМАНИЕ!

См. Главы, содержащие Сведения по технике безопасности.

### 8.1 Включение и выключение прибора



**Наличие у прибора ламп, отметок для поворотной ручки или индикаторов варьируется от модели к модели:**

- Лампа загорается, когда прибор работает.
  - Символ показывает, чем управляет кнопка: конфорками, режимами духового шкафа или температурой.
  - Индикатор загорается, когда духовой шкаф нагревается.
1. Для выбора режима воспользуйтесь ручкой выбора режимов духового шкафа.
  2. Поворотом ручки термостата выберите нужную температуру.

3. Для выключения прибора переведите ручки выбора режимов и температуры духового шкафа в положение «Выкл».

### 8.2 Предохранительный термостат











Неправильная эксплуатация или неисправность какого-либо компонента может привести к опасному перегреву прибора. Для предотвращения этого духовой шкаф оборудован предохранительным термостатом, при необходимости отключающим электропитание. При снижении температуры духовой шкаф снова включается; включение происходит автоматически.

### 8.3 Вентилятор охлаждения

Во время работы духового шкафа вентилятор автоматически включается, чтобы охладить поверхность духового шкафа. При выключении духового шкафа вентилятор продолжает работать до тех пор, пока прибор не остынет.

### 8.4 Режимы нагрева

| Символ | Режимы нагрева   | Применение       |
|--------|------------------|------------------|
| 0      | Положение «Выкл» | Прибор выключен. |

| Символ  | Режимы нагрева                 | Применение  |
|---|--------------------------------|---|
|    | Лампа освещения духового шкафа | Включение лампы освещения без использования каких-либо режимов приготовления.   |
|    | ПлюсПар                        | Повышение влажности в ходе приготовления. Получение подходящего цвета и хрустящей корочки в ходе приготовления. Придание большей сочности в ходе разогрева. Консервирование фруктов или овощей. |
|    | Щадящий режим конвекции        | Приготовление нежного и сочного жаркого или высушивание фруктов и овощей.   |
|    | Нижний нагрев                  | Для выпекания пирогов с хрустящей нижней корочкой.  |
|    | Верхн/нижн. нагрев             | Выпекание и жарка продуктов на одном уровне духового шкафа.   |
|    | Гриль быстрого приготовления   | Приготовление на гриле большого количества продуктов плоской формы, а также приготовление тостов.   |
|    | Турбо-гриль                    | Жарка крупных кусков мяса или птицы на одном уровне, а также запекание и обжаривание.   |
|    | Режим конвекции                | Одновременное приготовление разных блюд, требующих одинаковой температуры приготовления более чем на одном уровне без взаимопроникновения запахов.  |
|   | Диетическое приготовление      | Приготовление продуктов в форме и высушивание на одном уровне духового шкафа при низкой температуре.  |
|  | Горячий воздух                 | Одновременное выпекание, жарка и высушивание продуктов максимум на двух уровнях. Установите температуру на 20°C – 40°C ниже, чем для режима «Верхний + нижний нагрев».                          |
|  | Размораживание                 | Данная функция может использоваться для размораживания замороженных продуктов, таких как овощи и фрукты. Время размораживания зависит от объема и размеров замороженных продуктов.              |

## 8.5 Включение функции: ПлюсПар

Данная функция позволяет улучшить влажность в ходе приготовления.



### ВНИМАНИЕ!

Существует риск получения ожогов и повреждения прибора.

Высвобождаемая влага может привести к получению ожогов:

- Не открывайте дверцу прибора во время работы данного режима: ПлюсПар.
- Соблюдайте осторожность при открывании дверцы прибора после работы функции ПлюсПар.



См. главу «Указания и рекомендации».

1. Откройте дверцу духового шкафа.
2. Наполните выемку камеры водопроводной водой. Максимальная емкость выемки для воды составляет 250 мл. Наполняйте выемку камеры духового шкафа водой, только когда прибор холодный.
3. Выберите в меню: ПлюсПар .

4. Нажмите на кнопку «Плюс Пар» .

Кнопка «Плюс Пар» действует только с функцией ПлюсПар.

Индикатор светится.

5. Поворотом ручки термостата выберите нужную температуру.
6. Поместите продукты в духовой шкаф и закройте дверцу прибора.



### ПРЕДУПРЕЖДЕНИЕ

Не наполняйте выемку камеры духового шкафа водой во время приготовления или когда прибор горячий.

7. Для выключения прибора нажмите на кнопку «Плюс Пар»  и переведите ручки выбора режимов и температуры духового шкафа в положение «Выкл».

Индикатор кнопки «Плюс Пар» погаснет.

8. Удалите воду из выемки камеры.



### ВНИМАНИЕ!

Перед удалением остатков воды из выемки камеры убедитесь, что прибор остыл.

## 9. ДУХОВОЙ ШКАФ - ФУНКЦИИ ЧАСОВ

### 9.1 Дисплей

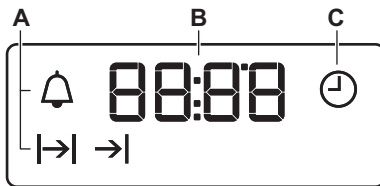







- A. Индикаторы режимов
- B. Дисплей времени
- C. Индикатор режимов

### 9.2 Кнопки







| Кнопка  | Функция | Описание                 |
|---|---------|--------------------------|
| —   | МИНУС   | Установка времени.       |
|  | ЧАСЫ    | Включение функции часов. |

| Кнопка  | Функция  | Описание                              |
|---|----------|---------------------------------------|
| +   | ПЛЮС     | Установка времени.                    |
|  | Плюс пар | Для включения этой функции: Плюс-Пар. |







### 9.3 Таблица функций часов

| Функция часов  | Применение  |
|--|---|
|  ВРЕМЯ СУТОК  | Установка, изменение или контроль времени суток.  |
|  ДЛИТЕЛЬ-НОСТЬ  | Установка продолжительности работы прибора.   |
|  ОКОНЧАНИЕ  | Установка момента окончания работы прибора.   |
|     ОТСРОЧКА ПУСКА | Включение и выключение функций «ДЛИТЕЛЬ-НОСТЬ» и «ОКОНЧАНИЕ».   |
|  ТАЙМЕР   | Установка таймера обратного отсчета. Эта функция не влияет на работу прибора. Таймер можно включить в любое время, даже если прибор выключен. |

#### 9.4 Установка функции «ДЛИТЕЛЬНОСТЬ»









1. Выберите режим нагрева и задайте температуру духового шкафа.
  2. Нажимайте на кнопку  до тех пор, пока не замигает символ .
  3. С помощью  или  задайте значение времени «ДЛИТЕЛЬНОСТЬ».
- На дисплее отображается .
4. По истечении установленного времени замигает  и раздастся звуковой сигнал. Прибор отключится автоматически.
  5. Для отключения звукового сигнала нажмите любую кнопку.
  6. Переведите переключатель режимов духового шкафа и ручку термостата в положение «Выкл».

#### 9.5 Установка функции «ОКОНЧАНИЕ»

1. Выберите режим нагрева и задайте температуру духового шкафа.
  2. Нажимайте на кнопку  до тех пор, пока не замигает символ .
  3. Чтобы установить текущее время, нажмите  или .
- На дисплее отображается .
4. По истечении установленного времени замигает  и раздастся звуковой сигнал. Прибор отключится автоматически.
  5. Для отключения звукового сигнала достаточно нажать любую кнопку.
  6. Переведите переключатель режимов духового шкафа и ручку термостата в положение «Выкл».

#### 9.6 Установка функции «ОТСРОЧКА ПУСКА»





1. Выберите режим нагрева и задайте температуру духового шкафа.

2. Нажимайте на кнопку  до тех пор, пока не замигает символ .
3. С помощью  или  задайте значение функции «ДЛИТЕЛЬНОСТЬ».
4. Нажмите на .
5. С помощью  или  задайте необходимое значение функции «ОКОНЧАНИЕ».
6. Чтобы подтвердить выбор, нажмите на .



Позже прибор автоматически включится, проработает в течение времени, заданного функцией «ДЛИТЕЛЬНОСТЬ» и завершит работу во время, заданное функцией «ОКОНЧАНИЕ». В заданное время выдается звуковой сигнал.

7. Прибор отключится автоматически. Для отключения звукового сигнала достаточно нажать любую кнопку.
8. Переведите переключатель режимов духового шкафа и ручки термостата в положение «Выкл».

## 9.7 Установка ТАЙМЕРА

1. Нажимайте на кнопку  до тех пор, пока не замигает символ .
2. С помощью  или  задайте необходимое значение времени. Таймер начнет работу автоматически через пять секунд.
3. По истечении времени раздастся звуковой сигнал. Для отключения звукового сигнала нажмите любую кнопку.
4. Переведите переключатель режимов духового шкафа и ручки термостата в положение «Выкл».

## 9.8 Отмена функций часов.

1. Нажимайте на кнопку  до тех пор, пока не замигает символ требуемой функции.
2. Нажмите и удерживайте  в нажатом положении. Через несколько секунд соответствующая функция будет отключена.

# 10. ДУХОВОЙ ШКАФ - ИСПОЛЬЗОВАНИЕ ДОПОЛНИТЕЛЬНЫХ ПРИНАДЛЕЖНОСТЕЙ



### ВНИМАНИЕ!

См. Главы, содержащие Сведения по технике безопасности.



Не задвигайте глубокий противень к задней стенке камеры духового шкафа до упора. Это не позволит теплу свободно циркулировать вокруг противня. Продукты могут подгореть, особенно в задней части противня.

## 10.1 Установка аксессуаров

Решетка:

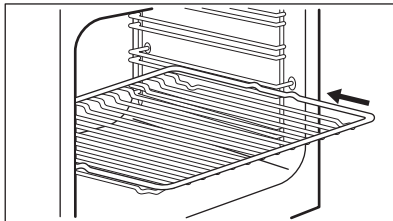

Вставьте полку между направляющими планками духового шкафа.

Противень:

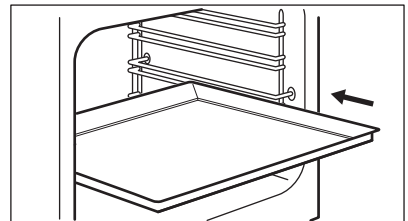

Вставьте противень или сотейник между направляющими планками. Позаботьтесь о том, чтобы он не

касаясь задней стенки духового шкафа.

Одновременная установка решетки и глубокого противня:

Вставьте сотейник между направляющими для противня и решеткой на направляющих выше.

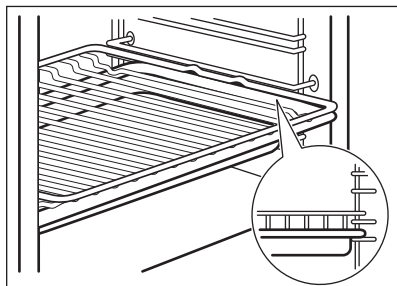

## 10.2 Телескопические направляющие



Телескопические направляющие можно устанавливать на разных уровнях, но нельзя устанавливать на уровне 4.

### Установка телескопических направляющих

1. Отверните телескопическую направляющую приблизительно на 90°.
2. Вставьте защелку на заднем конце телескопической направляющей в направляющую для противня. Убедитесь, что направляющая установлена на нужной стороне духового шкафа.

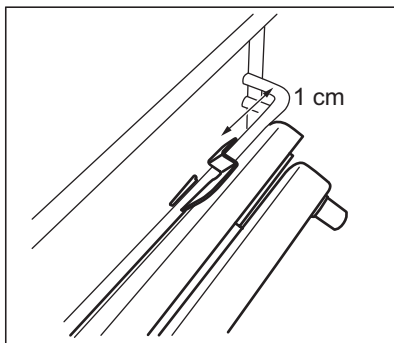

3. Поверните направляющую в надлежащее положение. Стопоры на концах телескопической направляющей должны быть обращены вверх.
4. Вставьте направляющую вглубь до упора по направлению к задней стенке духового шкафа.
5. Нажмите передним концом телескопической направляющей на направляющую для противня. В случае правильной фиксации переднего конца направляющей раздастся щелчок.
6. Повторите те же действия для установки второй телескопической направляющей. Убедитесь, что две телескопические направляющие установлены на одном и том же уровне.

### Снятие телескопических направляющих

1. Нажмите и удерживайте защелку на переднем конце телескопической направляющей.

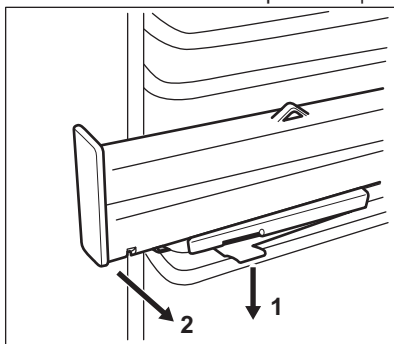

2. Потяните передний конец направляющей наружу от держателя полок.
3. Отверните телескопическую направляющую приблизительно на 90°.
4. Извлеките задний конец телескопической направляющей из держателя полок.
5. Повторите те же действия, чтобы снять вторую телескопическую направляющую.

### 10.3 Телескопические направляющие – установка аксессуаров

Телескопические направляющие облегчают установку и снятие полок.



**ПРЕДУПРЕЖДЕНИЕ**  
Не мойте телескопические направляющие в посудомоечной машине. Не смазывайте телескопические направляющие.



**ПРЕДУПРЕЖДЕНИЕ**  
Обязательно полностью задвиньте телескопические направляющие внутрь духового шкафа перед тем, как закрыть дверцу духового шкафа.

Решетка:

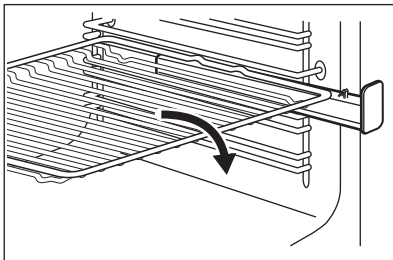

Противень для жарки:

Установите противень для жарки на телескопические направляющие.

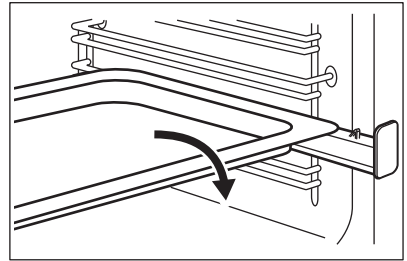

Одновременная установка решетки и противня для жарки:

Установите решетку и противень для жарки на телескопические направляющие.

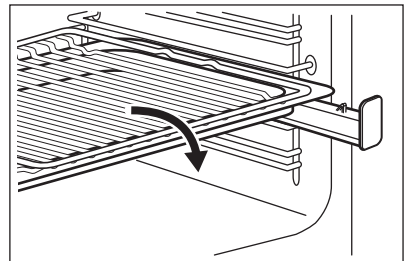

# 11. ДУХОВОЙ ШКАФ – УКАЗАНИЯ И РЕКОМЕНДАЦИИ



## ВНИМАНИЕ!

См. Главы, содержащие Сведения по технике безопасности.



Приведенные в таблицах значения температуры и времени выпекания являются ориентировочными. Они зависят от рецепта, а также от качества и количества используемых ингредиентов.

## 11.1 Общая информация

- В приборе предусмотрено четыре уровня положения противней. Положения противней отсчитываются от дна прибора.
- Прибор оснащен специальной системой для циркуляции воздуха и постоянной переработки пара. Эта система позволяет готовить под воздействием пара и получать хорошо прожаренные, хрустящие снаружи и мягкие внутри блюда. Она позволяет сократить время приготовления и потребление электроэнергии до минимума.
- Внутри прибора или на стеклянных панелях дверцы может конденсироваться влага. Это нормально. Всегда отходите от прибора при открывании дверцы во время приготовления. Для уменьшения конденсации прогрейте прибор в течение 10 минут перед началом приготовления.
- Всегда вытирайте влагу после каждого использования прибора.
- Запрещается помещать какие-либо предметы непосредственно на дно прибора и закрывать его компоненты алюминиевой фольгой во время приготовления. Это может изменить результаты приготовления и повредить эмалевое покрытие.

## 11.2 Выпечка

- Ваш духовой шкаф может отличаться характером приготовления выпечки и жаркого от предыдущего. Адаптируйте свои обычные настройки, такие как температура, время приготовления и положения противней к значениям, приведенным в таблице.
- В первый раз используйте низкую температуру.
- Если найти установки для конкретного рецепта не удастся, поищите похожий рецепт.
- При выпекании пирогов более чем на одном положении противня время выпекания можно увеличить на 10–15 минут.
- Пироги и выпечка, расположенные на разной высоте, сначала подрумяниваются не всегда равномерно. В этом случае не меняйте температуру. Разница выровняется в процессе выпекания.
- В ходе приготовления противни могут деформироваться. После остывания противней эти деформации исчезают.

## 11.3 Приготовление выпечных блюд

- Не открывайте дверцу духового шкафа, пока не пройдет 3/4 времени приготовления.
- При одновременном использовании эмалированных противней оставляйте между ними пустой уровень.

## 11.4 Приготовление мяса и рыбы

- При приготовлении очень жирных блюд используйте противень для жарки во избежание образования пятен, удаление которых может оказаться невозможным.



- По окончании приготовления мяса рекомендуется подождать не менее 15 минут перед тем, как разрезать его – тогда оно останется сочным.
- Во избежание образования чрезмерного количества дыма при жарке мяса налейте немного воды в противень для жарки. Во избежание конденсации дыма доливайте воду в противень для сбора жира по мере испарения воды.

### 11.5 Время приготовления

Время приготовления зависит от типаготавливаемых продуктов, их консистенции и количества.

Приступая к использованию прибора, следите за ходом приготовления. Подберите оптимальные настройки (мощность нагрева, время приготовления и т.д.) для кухонной посуды, своих рецептов, количества продуктов.

### 11.6 ПлюсПар +



Перед предварительным разогревом наполняйте выемку камеры духового шкафа водой только когда прибор холодный.

См. Главу «Включение функции ПлюсПар»

### Выпечка

| Продукты                                  | Количество воды в выемке камеры духового шкафа (мл) | Температура (°C) | Время (мин) | Положение противня | Принадлежности                       |
|---|---|------------------|-------------|--------------------|--------------------------------------|
| Белый Хлеб <sup>1)</sup>                  | 100   | 180              | 35 - 40     | 2                  | Используйте эмалированный противень. |
| Хлеб/ Булочки <sup>1)</sup>               | 100   | 200              | 20 - 25     | 2                  | Используйте эмалированный противень. |
| Домашняя пицца <sup>1)</sup>              | 100   | 230              | 10 - 20     | 1                  | Используйте эмалированный противень. |
| Фокачча <sup>1)</sup>                     | 100   | 190 - 210        | 20 - 25     | 1                  | Используйте эмалированный противень. |
| Печенье, лепешки, круассаны <sup>1)</sup> | 100   | 150 - 180        | 10 - 20     | 2                  | Используйте эмалированный противень. |

| Продукты  | Количество воды в выемке камеры духового шкафа (мл) | Температура (°C) | Время (мин) | Положение противня | Принадлежности                 |
|---|---|------------------|-------------|--------------------|--------------------------------|
| Вишневый пирог, яблочный пирог, булочки с корицей <sup>1)</sup> | 100   | 180              | 20          | 2                  | Используйте форму для выпечки. |

<sup>1)</sup> Перед началом приготовления прогрейте пустой духовой шкаф в течение примерно 5 минут.

#### Приготовление замороженных продуктов

| Продукты                              | Количество воды в выемке камеры духового шкафа (мл) | Температура (°C) | Время (мин) | Положение противня | Принадлежности                       |
|---------------------------------------|---|------------------|-------------|--------------------|--------------------------------------|
| Пицца, замороженная <sup>1)</sup>     | 150   | 200 - 210        | 10 - 20     | 2                  | Воспользуйтесь решеткой              |
| Круассаны, замороженные <sup>1)</sup> | 150   | 160 - 170        | 25 - 30     | 2                  | Используйте эмалированный противень. |

<sup>1)</sup> Перед началом приготовления прогрейте пустой духовой шкаф в течение примерно 10 минут.

#### Освежить продукты

| Продукты      | Количество воды в выемке камеры духового шкафа (мл) | Температура (°C) | Время (мин) | Положение противня | Принадлежности                       |
|---------------|---|------------------|-------------|--------------------|--------------------------------------|
| Белый Хлеб    | 100   | 110              | 15 - 25     | 2                  | Используйте эмалированный противень. |
| Хлеб/ Булочки | 100   | 110              | 10 - 20     | 2                  | Используйте эмалированный противень. |

| Продукты       | Количество воды в выемке камеры духового шкафа (мл) | Температура (°C) | Время (мин) | Положение противня | Принадлежности                       |
|----------------|---|------------------|-------------|--------------------|--------------------------------------|
| Домашняя пицца | 100   | 110              | 15 - 25     | 2                  | Используйте эмалированный противень. |
| Фокачча        | 100   | 110              | 10 - 20     | 2                  | Используйте эмалированный противень. |
| Овощи          | 100   | 110              | 15 - 25     | 2                  | Используйте эмалированный противень. |
| Рис            | 100   | 110              | 15 - 25     | 2                  | Используйте эмалированный противень. |
| Макарон. изд.  | 100   | 110              | 15 - 25     | 2                  | Используйте эмалированный противень. |
| Мясо           | 100   | 110              | 15 - 25     | 2                  | Используйте эмалированный противень. |

### Жарка

| Продукты        | Количество воды в выемке камеры духового шкафа (мл) | Температура (°C) | Время (мин) | Положение противня | Принадлежности                                 |
|-----------------|---|------------------|-------------|--------------------|--|
| Жареная свинина | 200   | 180              | 65 - 80     | 2                  | Используйте решетку и эмалированный противень. |
| Ростбиф         | 200   | 200              | 50 - 60     | 2                  | Используйте решетку и эмалированный противень. |
| Цыпленок        | 200   | 210              | 60 - 80     | 2                  | Используйте решетку и эмалированный противень. |

| Продукты        | Количество воды в выемке камеры духового шкафа (мл) | Температура (°C) | Время (мин) | Положение противня | Принадлежности                                 |
|-----------------|---|------------------|-------------|--------------------|--|
| Жареная индейка | 200   | 200              | 70 - 90     | 2                  | Используйте решетку и эмалированный противень. |

## 11.7 Консервирование +



### ВНИМАНИЕ!

Существует риск получения ожогов и повреждения прибора.

- Используйте для консервирования только стандартные банки одного размера.
- Не ставьте на эмалированный противень более шести поллитровых банок для консервирования.
- Наполняйте банки равномерно, оставляя наверху каждой банки воздушную прослойку 1 см.
- Оставьте на банках крышки, не закрывая их герметично.
- Банки не должны касаться друг друга.
- Налейте в эмалированный противень 1/2 литра воды, а также вылейте 1/4 литра воды в выемку на дне камеры духового шкафа, чтобы в нем было достаточно влаги.
- Выберите функцию ПлюсПар и задайте максимальную температуру, используя таблицу ниже.
- Банки можно закрыть герметично только после окончания работы функции.

## Ягоды

| Продукты                     | Температура (°C) | Время (мин) | Положение противня | Принадлежности                       |
|------------------------------|------------------|-------------|--------------------|--------------------------------------|
| Земляника / черника / малина | 160              | 25 - 30     | 1                  | Используйте эмалированный противень. |

## Фрукты с косточками

| Продукты             | Температура (°C) | Время (мин) | Положение противня | Принадлежности                       |
|----------------------|------------------|-------------|--------------------|--------------------------------------|
| Груша / айва / слива | 160              | 35 - 40     | 1                  | Используйте эмалированный противень. |

**Мягкие овощи**

| Продукты                             | Температура (°C) | Время (мин) | Положение противня | Принадлежности                       |
|--------------------------------------|------------------|-------------|--------------------|--------------------------------------|
| Кабачки / баклажаны / лук / помидоры | 160              | 30 - 35     | 1                  | Используйте эмалированный противень. |

**Маринованные овощи**

| Продукты   | Температура (°C) | Время (мин) | Положение противня | Принадлежности                       |
|--|------------------|-------------|--------------------|--------------------------------------|
| Морковь / маринованные овощи / турнепс / сельдерей | 160              | 35 - 45     | 1                  | Используйте эмалированный противень. |

**11.8 Щадящий режим конвекции**  

**Высушивание**

| Продукты           | Температура (°C) | Время (час) | Положение противня |             |
|--------------------|------------------|-------------|--------------------|-------------|
|                    |                  |             | 1 положение        | 2 положения |
| <b>Овощи</b>       |                  |             |                    |             |
| Фасоль             | 60 - 70          | 7 - 9       | 2                  | 1 / 3       |
| Рубленый перец     | 60 - 70          | 10 - 12     | 2                  | 1 / 3       |
| Овощи для супа     | 60 - 70          | 9 - 11      | 2                  | 1 / 3       |
| Нарезанные грибы   | 50 - 60          | 13 - 15     | 2                  | 1 / 3       |
| Зелень             | 40 - 50          | 3 - 5       | 2                  | 1 / 3       |
| <b>Фрукты</b>      |                  |             |                    |             |
| Половинки сливы    | 60 - 70          | 11 - 13     | 2                  | 1 / 3       |
| Половинки абрикоса | 60 - 70          | 9 - 11      | 2                  | 1 / 3       |
| Яблоки, дольками   | 60 - 70          | 6 - 8       | 2                  | 1 / 3       |
| Дольки груши       | 60 - 70          | 7 - 10      | 2                  | 1 / 3       |

**Медл. приготовление**

| Продукты                          | Количество (кг) | Обжаривание на каждой стороне (мин) | Температура (°C) | Положение противня | Время (мин) |
|-----------------------------------|-----------------|-------------------------------------|------------------|--------------------|-------------|
| <b>Говядина</b>                   |                 |                                     |                  |                    |             |
| Филе средней прожаренности        | 1.0 - 1.5       | 2                                   | 80 - 100         | 2                  | 60 - 90     |
| Ростбиф (средней прожаренности)   | 1.5 - 2.0       | 4                                   | 80 - 100         | 2                  | 160 - 200   |
| <b>Телятина</b>                   |                 |                                     |                  |                    |             |
| Филе средней прожаренности        | 1.0 - 1.5       | 2                                   | 80 - 100         | 2                  | 50 - 90     |
| Вырезка, кусок                    | 1.5 - 2.0       | 4                                   | 80 - 100         | 2                  | 100 - 160   |
| Жареная телятина средней прожарки | 1.5 - 2.0       | 4                                   | 80 - 100         | 2                  | 100 - 160   |
| <b>Свинина</b>                    |                 |                                     |                  |                    |             |
| Филе средней прожаренности        | 1.0 - 1.5       | 2                                   | 80 - 100         | 2                  | 60 - 100    |
| Вырезка, кусок                    | 1.5 - 2.0       | 4                                   | 80 - 100         | 2                  | 100 - 160   |
| Жареная свинина средней прожарки  | 1.5 - 2.0       | 4                                   | 80 - 100         | 2                  | 100 - 160   |

**11.9 Верхн/нижн. нагрев ****Выпечка**

| Продукты                   | Температура (°C) | Время (мин) | Положение противня |
|----------------------------|------------------|-------------|--------------------|
| Плоский пирог              | 160 - 170        | 25 - 35     | 2                  |
| Дрожжевой пирог с яблоками | 170 - 190        | 45 - 55     | 3                  |
| Пирог на противне          | 170 - 180        | 35 - 45     | 2                  |
| Пирог с обсыпкой           | 170 - 190        | 50 - 60     | 3                  |
| Сырный торт/Чизкейк        | 170 - 190        | 60 - 70     | 2                  |
| Крестьянский хлеб          | 190 - 210        | 50 - 60     | 2                  |
| Румынский бисквит          | 165 - 175        | 35 - 45     | 2                  |

| Продукты                         | Температура (°C) | Время (мин) | Положение противня |
|----------------------------------|------------------|-------------|--------------------|
| Румынский бисквит – традиционный | 165 - 175        | 35 - 45     | 2                  |
| Булочки из дрожжевого теста      | 180 - 200        | 15 - 25     | 2                  |
| Швейц, рулет                     | 150 - 170        | 15 - 25     | 2                  |
| Бисквит                          | 160 - 170        | 25 - 35     | 2                  |
| Открытый Пирог                   | 215 - 225        | 45 - 55     | 2                  |

### Жарка

| Продукты                         | Температура (°C) | Время (мин) | Положение противня |
|----------------------------------|------------------|-------------|--------------------|
| Половинка цыпленка               | 210 - 230        | 35 - 50     | 2                  |
| Свинные жареные отбивные котлеты | 190 - 210        | 30 - 35     | 3                  |
| Рыба, целиком                    | 200 - 220        | 40 - 70     | 2                  |

### 11.10 Гриль быстрого приготовления

| Продукты                             | Температура (°C) | Время (мин) | Положение противня |
|--------------------------------------|------------------|-------------|--------------------|
| Половинка цыпленка                   | 230              | 50 - 60     | 2                  |
| Свинные жареные отбивные котлеты     | 230              | 40 - 50     | 3                  |
| Бекон на гриле                       | 250              | 17 - 25     | 2                  |
| Сосиски                              | 250              | 20 - 30     | 2                  |
| Говяжий стейк: средней прожаренности | 230              | 25 - 35     | 2                  |

### 11.11 Турбо-гриль

| Продукты                         | Температура (°C) | Время (мин) | Положение противня |
|----------------------------------|------------------|-------------|--------------------|
| Половинка цыпленка               | 200              | 50 - 60     | 2                  |
| Цыпленок                         | 250              | 55 - 60     | 2                  |
| Куриные крылья                   | 230              | 30 - 40     | 2                  |
| Свинные жареные отбивные котлеты | 230              | 40 - 50     | 2                  |

| Продукты                             | Температура (°C) | Время (мин) | Положение противня |
|--------------------------------------|------------------|-------------|--------------------|
| Говяжий стейк: хорошей прожаренности | 250              | 35 - 40     | 2                  |

## 11.12 Режим конвекции

### Выпечка

| Продукты                            | Температура (°C) | Время (мин) | Положение противня |
|-------------------------------------|------------------|-------------|--------------------|
| Дрожжевой пирог с начинкой          | 150 - 160        | 20 - 30     | 2                  |
| Бисквитный торт                     | 170 - 190        | 30 - 40     | 2                  |
| Швейцарский открытый яблочный пирог | 180 - 200        | 35 - 45     | 2                  |
| Рождественский пирог                | 150 - 160        | 40 - 50     | 2                  |
| Песочное пирожное                   | 170 - 190        | 50 - 60     | 2                  |
| Безе                                | 110 - 120        | 30 - 40     | 2                  |
| Картофельная Запеканка              | 180 - 200        | 40 - 50     | 2                  |
| Лазанья                             | 170 - 190        | 30 - 50     | 2                  |
| Запеченные макароны                 | 170 - 190        | 50 - 60     | 2                  |
| Пицца                               | 190 - 200        | 25 - 35     | 2                  |

### Жарка

| Продукты          | Температура (°C) | Время (мин) | Положение противня |
|-------------------|------------------|-------------|--------------------|
| Цыпленок, целиком | 200 - 220        | 55 - 65     | 2                  |
| Жаркое из свинины | 170 - 180        | 45 - 50     | 2                  |

## 11.13 Диетическое приготовление

### Выпечка

| Продукты      | Температура (°C) | Время (мин) | Положение противня |
|---------------|------------------|-------------|--------------------|
| Плоский пирог | 160 - 170        | 35 - 40     | 2                  |
| Швейц. рулет  | 160 - 170        | 20 - 30     | 2                  |
| Безе          | 110 - 120        | 50 - 60     | 2                  |
| Бисквит       | 160 - 170        | 25 - 30     | 2                  |



| Продукты       | Температура (°C) | Время (мин) | Положение противня |
|----------------|------------------|-------------|--------------------|
| Сливочный кекс | 160 - 170        | 25 - 30     | 2                  |
| Пицца          | 200 - 210        | 30 - 40     | 2                  |

### Жарка

| Продукты          | Температура (°C) | Время (мин) | Положение противня |
|-------------------|------------------|-------------|--------------------|
| Цыпленок, целиком | 220 - 230        | 45 - 55     | 2                  |

## 11.14 Горячий воздух

### Выпечка

| Продукты                    | Температура (°C) | Время (мин) | Положение противня |
|-----------------------------|------------------|-------------|--------------------|
| Плоский пирог               | 140 - 160        | 40 - 50     | 1 + 3              |
| Булочки из дрожжевого теста | 190 - 210        | 10 - 20     | 1 + 3              |
| Безе                        | 100 - 120        | 55 - 65     | 1 + 3              |
| Сливочный кекс              | 150 - 170        | 20 - 30     | 1 + 3              |
| Пицца                       | 200 - 220        | 35 - 45     | 1 + 3              |

## 11.15 Информация для тестирующих организаций

| Продукты   | Описание           | Температура (°C) | Принадлежности          | Положение противня | Время (мин) |
|--|--------------------|------------------|-------------------------|--------------------|-------------|
| Мелкое печенье (16 шт на противне)                           | Верхн/нижн. нагрев | 170              | эмалированный противень | 3                  | 20 - 30     |
| Мелкое печенье (16 шт на противне)                           | Режим конвекции    | 160              | эмалированный противень | 2                  | 25 - 35     |
| Мелкое печенье (16 шт на противне)                           | Горячий воздух     | 160              | эмалированный противень | 1 + 3              | 30 - 40     |
| Яблочный пирог (2 формы Ø 20 см, установленные по диагонали) | Верхн/нижн. нагрев | 185              | решетка                 | 2                  | 70 - 80     |

| Продукты   | Описание                     | Температура (°C) | Принадлежности   | Положение противня | Время (мин)   |
|--|------------------------------|------------------|--|--------------------|---|
| Яблочный пирог (2 формы Ø 20 см, установленные по диагонали) | Режим конвекции              | 175              | решетка  | 2                  | 60 - 70   |
| Нежирный бисквитный пирог                                    | Верхн/нижн. нагрев           | 175              | решетка  | 2                  | 20 - 30   |
| Нежирный бисквитный пирог                                    | Режим конвекции              | 165              | решетка  | 2                  | 25 - 35   |
| Нежирный бисквитный пирог                                    | Горячий воздух               | 170              | решетка  | 1 + 3              | 35 - 50   |
| Песочное печенье / полоски из теста                          | Режим конвекции              | 150              | эмалированный противень                                    | 3                  | 25 - 35   |
| Песочное печенье / полоски из теста                          | Горячий воздух               | 150              | эмалированный противень                                    | 1 + 3              | 25 - 45   |
| Песочное печенье / полоски из теста                          | Верхн/нижн. нагрев           | 150              | эмалированный противень                                    | 3                  | 25 - 35   |
| Тосты  | Гриль быстрого приготовления | 250              | решетка  | 3                  | 4 - 6   |
| Бургер с говядиной   | Турбо-гриль                  | 250              | На решетке или в глубоком эмалированном противне для гриля | 3                  | 14 - 16 на одной стороне; 12 - 15 на второй стороне |

## 12. ДУХОВОЙ ШКАФ - УХОД И ЧИСТКА



### ВНИМАНИЕ!

См. Главы, содержащие сведения по технике безопасности.

### 12.1 Примечание

#### ОТНОСИТЕЛЬНО ОЧИСТКИ

- Переднюю часть духового шкафа протирайте мягкой тканью,

смоченной в теплой воде с моющим средством.

- Для очистки металлических поверхностей используйте специальное чистящее средство.
- Камеру духового шкафа следует очищать после каждого использования. Накопление жира или остатков других продуктов может привести к возгоранию. При

- приготовлении на сковороде гриль этот риск увеличивается.
- Стойкие загрязнения удаляйте при помощи специальных чистящих средств для духовых шкафов.
  - После каждого использования все аксессуары духового шкафа следует очистить и просушить. Используйте для этого мягкую тряпку, смоченную в теплой воде с моющим средством.
  - Если у вас есть аксессуары с антипригарным покрытием, для их чистки не следует использовать агрессивные чистящие средства, предметы с острыми краями или посудомоечную машину. Это может привести к повреждению антипригарного покрытия.

## 12.2 Модели из нержавеющей стали или алюминия

- i** Очистку дверцы духового шкафа можно производить только влажной тряпкой или губкой. Протрите ее насухо мягкой тряпкой. Никогда не используйте абразивные средства, металлические губки или средства, содержащие кислоты, т.к. они могут повредить поверхность духового шкафа. Выполняйте чистку панели управления духового шкафа с соблюдением аналогичных предосторожностей.

## 12.3 Очистка выемки внутренней камеры

Процедура очистки удаляет из выемки камеры известковый налет, оставшийся после приготовления с использованием пара.

- i** Рекомендуется как минимум каждый 5-10 цикл выполнять процедуру очистки при помощи функции ПлюсPar.

1. Налейте в выемку внутренней камеры 250 мл белого уксуса. Используйте уксус концентрации не выше 6% и без приправ.
2. Оставьте уксус на 30 минут при комнатной температуре, позволив ему растворить известковый налет.
3. Протрите внутреннюю камеру мягкой тряпкой, смоченной в теплой воде.

## 12.4 Снятие направляющих для противней

Для очистки камеры духового шкафа извлеките направляющие для противней.



### ПРЕДУПРЕЖДЕНИЕ

При извлечении направляющих для противней соблюдайте осторожность.

1. Потяните переднюю часть направляющей для противня в сторону, противоположную боковой стенке.

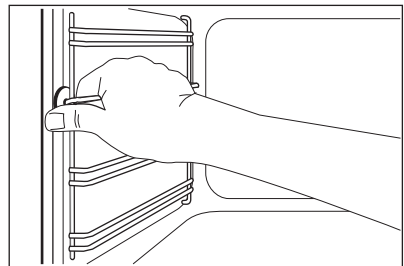

2. Вытяните заднюю часть направляющей из боковой стенки и снимите ее.

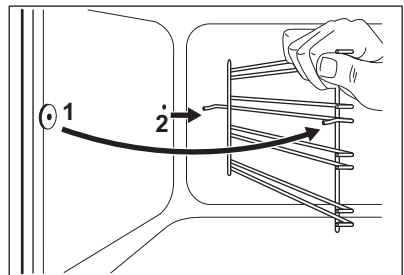

Установите извлеченные аксессуары в обратном порядке.

## 12.5 Снятие и установка стеклянных панелей духового шкафа

Внутренние стеклянные панели извлекаются для чистки. Количество стеклянных панелей зависит от конкретной модели.



### ВНИМАНИЕ!

Во время процедуры очистки дверца духового шкафа должна быть приоткрыта. Случайное закрывание полностью открытой дверцы может привести к повреждениям.



### ВНИМАНИЕ!

Не используйте прибор без стеклянных панелей.

1. Откройте дверцу приблизительно до угла в  $30^\circ$ . Слегка приоткрытая дверца остается в этом положении.

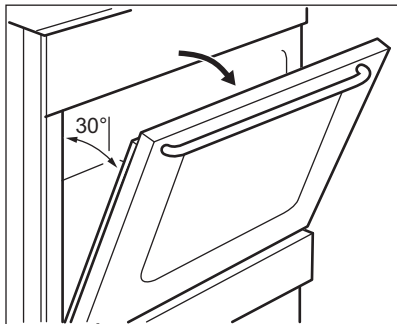

2. Возьмитесь за дверную планку (В) на верхней кромке дверцы с обеих сторон и нажмите внутрь, чтобы освободить защелку.

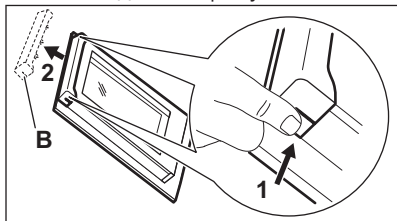

3. Чтобы снять дверную планку, потяните ее вперед.



### ВНИМАНИЕ!

При снятии стеклянных панелей дверца духового шкафа будет стремиться закрыться.

4. Берясь за верхний край каждой стеклянной панели, вытащите их по одной вверх.
5. Вымойте стеклянную панель водой с мылом. Тщательно вытрите стеклянную панель.

После окончания очистки установите стеклянные панели и дверцу духового шкафа. Выполните перечисленные выше действия в обратной последовательности. Вставьте сначала меньшую панель, а затем большую.



### ПРЕДУПРЕЖДЕНИЕ

Сторона с надписями на внутреннем стекле должна быть обращена к внутренней стороне дверцы.



### ПРЕДУПРЕЖДЕНИЕ

После установки убедитесь, что поверхность рамки стеклянной панели не является грубой на ощупь там, где расположены надписи.



### ПРЕДУПРЕЖДЕНИЕ

Внутренняя стеклянная панель должна обязательно находиться в своих направляющих.

## 12.6 Извлечение ящика



### ВНИМАНИЕ!

Не храните в ящике воспламеняющиеся материалы (например, чистящие средства, полиэтиленовые пакеты, кухонные рукавицы, бумагу или чистящие аэрозоли). При работе духового шкафа ящик сильно нагревается. Существует риск возгорания

Ящик под духовым шкафом извлекается для упрощения чистки.

1. Вытяните ящик до упора.

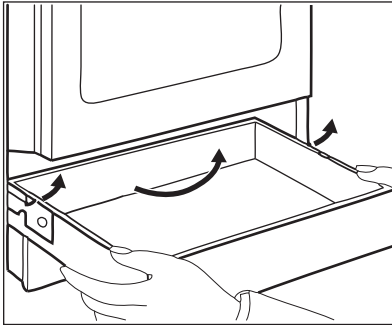

2. Осторожно поднимите ящик.
3. Полностью извлеките ящик.

Для установки ящика выполните вышеуказанные действия в обратном порядке.

## 12.7 Замена лампы

Положите на дно прибора кусок ткани. Он защитит от повреждения плафон лампы и поверхность духового шкафа.



### ВНИМАНИЕ!

Существует опасность поражения электрическим током! Перед заменой лампы выньте предохранитель. Лампа освещения и стеклянный плафон могут сильно нагреваться.

1. Выключите прибор.
2. Извлеките предохранители или отключите рубильник на электрощите.

### Задняя лампа

1. Чтобы снять плафон, поверните его против часовой стрелки.
2. Очистите стеклянный плафон от грязи.
3. Замените лампу освещения духового шкафа на аналогичную, с жаростойкостью 300°C .
4. Установите плафон.

## 13. ПОИСК И УСТРАНЕНИЕ НЕИСПРАВНОСТЕЙ





### ВНИМАНИЕ!

См. Главы, содержащие Сведения по технике безопасности.

### 13.1 Что делать, если...

| Неисправность         | Возможная причина   | Решение   |
|-----------------------|---|---|
| Прибор не включается. | Прибор не подключен к электропитанию или подключение произведено неверно. | Проверьте правильность подключения прибора и наличие напряжения в сети. |

| Неисправность  | Возможная причина  | Решение   |
|--|--|---|
|  | Сработал предохранитель.   | Проверьте, не является ли предохранитель причиной неисправности. Если предохранитель срабатывает повторно снова и снова, обратитесь к квалифицированному электрику. |
| Варочная поверхность не включается или не работает.  | Сработал предохранитель.   | Повторно включите варочную поверхность и менее чем 10 секунд установите уровень нагрева.  |
|  | На панель управления попала вода или капли жира.                               | Протрите панель управления.   |
| Не включается индикатор остаточного тепла.   | Конфорка не нагрелась, поскольку работала в течение слишком короткого времени. | Если конфорка проработала достаточно долго и должна была нагреться, обратитесь в авторизованный сервисный центр.  |
| Не работает функция автоматического нагрева.   | Конфорка горячая.  | Дайте конфорке как следует остыть.  |
|  | Установлен максимальный уровень мощности нагрева.                              | Максимальная ступень нагрева такая же, как при включении выбранной функции.   |
| На дисплее чередуются два разных уровня нагрева.   | Работает система управления мощностью.   | См. Главу «Ежедневное использование».   |
| Высветится  . | Сработала функция автоматического отключения.                                  | Выключите варочную поверхность и снова включите ее.   |
| Высветится  . | На конфорке отсутствует посуда.  | Поставьте на конфорку посуду.   |
|  | Неподходящий тип посуды.   | Используйте подходящую посуду. См. Главу «Указания и рекомендации».   |
|  | Диаметр дна посуды слишком маленький для данной конфорки.                      | Используйте посуду подходящих размеров.   |

| Неисправность   | Возможная причина   | Решение   |
|---|---|---|
| Высветится <b>E4</b> .  | Произошла ошибка в работе варочной поверхности в результате выкипания воды в посуде. Сработала функция автоматического отключения и система защиты конфорок от перегрева. | Выключите варочную поверхность. Снимите горячую посуду. Примерно через 30 секунд снова включите конфорку. Если причиной неисправности была посуда, сообщение об ошибке пропадет. Индикатор остаточного тепла может продолжить гореть. Дайте посуде как следует остыть. Проверьте посуду на совместимость с варочной поверхностью.<br>См. Главу «Указания и рекомендации». |
| Духовой шкаф не нагревается.  | Духовой шкаф выключен.  | Включите духовой шкаф.  |
|   | Не заданы необходимые установки.  | Убедитесь, что настройки выбраны верно.   |
|   | Не установлено текущее время.   | Установите часы.  |
| Лампа не горит.   | Лампа перегорела.   | Замените лампу освещения.   |
| Пар и конденсат осаждаются на продуктах и внутри камеры духового шкафа.   | Блюда находились в духовом шкафу слишком долго.   | По окончании процесса приготовления не оставляйте блюда в духовом шкафу дольше, чем на 15-20 минут.   |
| На приготовление продуктов уходит слишком много или слишком мало времени. | Слишком высокая или слишком низкая температура.   | При необходимости измените температуру. Следуйте указаниям Руководства пользователя.  |
| На дисплее отображается код ошибки, не указанный в данной Таблице.        | Имел место сбой электроники.  | Выключите, а затем снова включите прибор с помощью предохранителя домашней электропроводки или предохранительного выключателя на электросети.<br>Если на дисплее снова отображается код ошибки, обратитесь в сервисный центр.   |

| Неисправность  | Возможная причина   | Решение  |
|--|---|--|
| Дисплей показывает «12.00»   | Имел место сбой энергоснабжения.  | Заново установите текущее время.   |
| Духовой шкаф не включается или не работает. При этом на дисплее отображается код «400» и выдается звуковой сигнал. | Духовой шкаф не подключен к сети электропитания надлежащим образом.               | Проверьте правильность подключения духового шкафа и наличие напряжения в сети (см. Схему подключения).   |
| Использование функции ПлюсПар не обеспечивает удовлетворительных результатов приготовления.                        | Не была включена функция ПлюсПар.   | См. Главу «Включение функции ПлюсПар»  |
|  | В выемку камеры духового шкафа не была налита вода.                               | См. Главу «Включение функции ПлюсПар»  |
|  | Функция ПлюсПар не была включена надлежащим образом при помощи кнопки «Плюс Пар». | См. Главу «Включение функции ПлюсПар»  |
| Требуется включить функцию Щадящий режим конвекции, но горит индикатор кнопки «Плюс Пар».                          | Работает функция ПлюсПар.   | Нажмите на кнопку «Пар Плюс»  для того, чтобы прервать работу функции ПлюсПар.                            |
| Вода в выемке камеры духового шкафа не кипит.  | Слишком низкая температура.   | Установите температуру равной как минимум 110°C.<br>См. Главу «Указания и рекомендации».   |
| Из выемки камеры духового шкафа выливается вода.   | Слишком много воды в выемке камеры духового шкафа.                                | Выключите духовой шкаф и убедитесь, что прибор остыл. Удалите воду с помощью губки. Добавьте в выемку камеры духового шкафа надлежащее количество воды. См. описание конкретной процедуры. |

### 13.2 Информация для обращения в сервис-центр

Если самостоятельно справиться с проблемой не удастся, обращайтесь в магазин или в авторизованный сервисный центр.

Данные для сервисных центров находятся на табличке с техническими данными. Табличка с техническими данными находится на передней рамке внутренней камеры прибора. Не удаляйте табличку с техническими данными из внутренней камеры прибора.



| Рекомендуем записать их здесь: |       |
|--------------------------------|-------|
| Модель (MOD.)                  | ..... |
| Код изделия (PNC)              | ..... |
| Серийный номер (S.N.)          | ..... |

## 14. УСТАНОВКА



### ВНИМАНИЕ!

См. Главы, содержащие  
Сведения по технике  
безопасности.

### 14.1 Место для установки прибора

Отдельно стоящий прибор можно устанавливать рядом с предметами мебели, между ними или в углу.

Для проверки соблюдения минимально допустимых зазоров см. Таблицу.

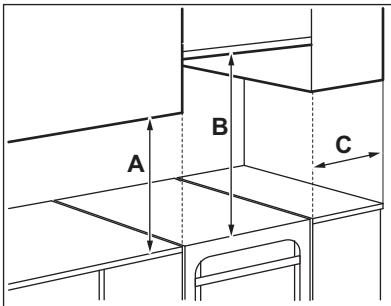

#### Минимальные расстояния

| Расстояние | мм  |
|------------|-----|
| A          | 400 |
| B          | 650 |
| C          | 150 |

### 14.2 Технические данные

|                         |       |
|-------------------------|-------|
| Напряжение              | 230 В |
| Частота                 | 50 Гц |
| Класс энергопотребления | A     |

|               |   |
|---------------|---|
| Прибор класса | 1 |
|---------------|---|

| Размеры | мм  |
|---------|-----|
| Высота  | 858 |
| Ширина  | 500 |
| Глубина | 600 |

### 14.3 Выравнивание прибора

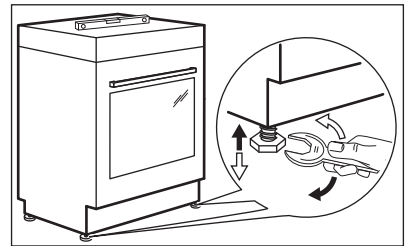

Для выравнивания по высоте верхней части прибора с другими поверхностями используйте маленькие ножки в нижней части прибора.

### 14.4 Защита от опрокидывания

Перед установкой защиты от опрокидывания правильно выберите площадку для установки прибора и его высоту.



### ПРЕДУПРЕЖДЕНИЕ

Убедитесь в правильном выборе высоты установки защиты от опрокидывания.

- i** Убедитесь, что поверхность за прибором является ровной.

Установка защиты от опрокидывания обязательна. В противном случае есть риск опрокидывания прибора.

На Вашем приборе размещен символ, показанный на рисунке (если это применимо) для того, чтобы напомнить Вам о необходимости установки защиты от опрокидывания.

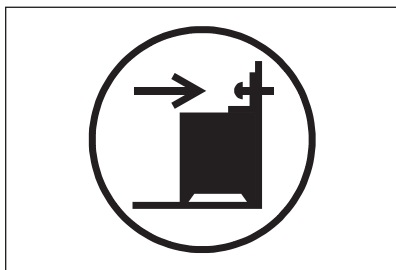

1. Установите кронштейн защиты от опрокидывания, воспользовавшись круглым отверстием в нем и отступив на 317-322 мм вниз от верхнего края прибора и на 80-85 мм от бокового края прибора. Как следует привинтите его к твердому надежному материалу или прикрепите с помощью соответствующей арматуры к стене.

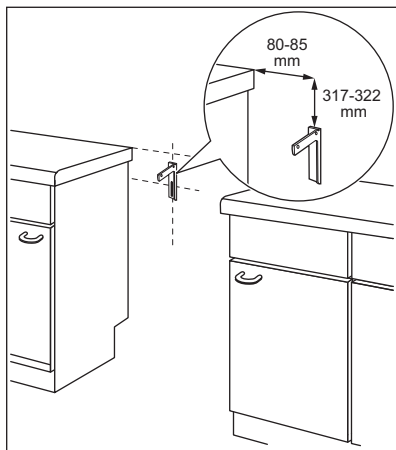

2. Отверстие для крепления находится слева на задней стороне прибора. Поднимите переднюю часть прибора и поместите его между кухонными шкафами. Если расстояние между кухонными шкафами больше, чем ширина прибора, следует установить его так, чтобы зазоры с обеих сторон были одинаковыми.

- i** При изменении положения кухонной плиты необходимо надлежащим образом отрегулировать защиту от опрокидывания.



#### **ПРЕДУПРЕЖДЕНИЕ**

Если расстояние между кухонными шкафами больше, чем ширина прибора, следует установить его так, чтобы зазоры с обеих сторон были одинаковыми.

## 14.5 Электрическое подключение



#### **ВНИМАНИЕ!**

Производитель не несет ответственности, при несоблюдении мер предосторожности, приведенных в Главах, содержащих Сведения по технике безопасности.

Данный прибор поставляется без сетевого шнура или вилки.



**ВНИМАНИЕ!**

Перед подключением кабеля электропитания к клеммной колодке измерьте напряжение между фазами в домашней электросети. Затем воспользуйтесь наклейкой со схемой подключения на задней стороне прибора и выберите подходящую схему подключения. Данный порядок действий предотвратит ошибки установки и повреждение электрических компонентов внутри прибора.

**Типы кабелей, пригодных для различных фаз:**

| Фаза | Мин. сечение кабеля  |
|------|----------------------|
| 1    | 3x10 мм <sup>2</sup> |

| Фаза          | Мин. сечение кабеля   |
|---------------|-----------------------|
| 3 с нейтралью | 5x1,5 мм <sup>2</sup> |



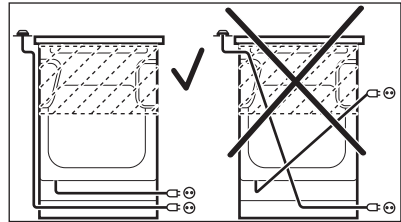

**ВНИМАНИЕ!**

Сетевой кабель не должен касаться частей прибора, заштрихованных на рисунке.



## 15. ОХРАНА ОКРУЖАЮЩЕЙ СРЕДЫ

Материалы с символом  следует сдавать на переработку. Положите упаковку в соответствующие контейнеры для сбора вторичного сырья. Принимая участие в переработке старого электробытового оборудования, Вы помогаете защитить окружающую среду и

здоровье человека. Не выбрасывайте вместе с бытовыми отходами бытовую технику, помеченную символом . Доставьте изделие на местное предприятие по переработке вторичного сырья или обратитесь в свое муниципальное управление.



Класс энергетической эффективности: А

Дата производства данного изделия указана в серийном номере, где первая цифра номера соответствует последней цифре года производства, вторая и третья цифры – порядковому номеру недели. Например, серийный номер 73012345 означает, что изделие произведено на тридцатой неделе 2017 года.

Изготовитель: Electrolux Appliances AB, St. Göransgatan 143, 105 45 Stockholm, Швеция

Импортёр и уполномоченная изготовителем организация:  
ООО "Электролюкс Рус", Кожевнический проезд 1, 115114, Москва, тел.: 8-800-200-3589

Изготовлено в Румынии







[www.electrolux.com/shop](http://www.electrolux.com/shop)



867330927-B-342017

