

dyson pure humidify+cool

Пайдаланушының нұсқаулығы

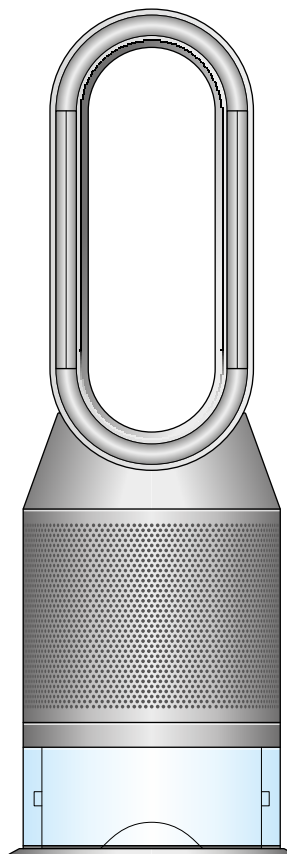

-
- | | | | |
|---|------------------------------------|----|-------------------------|
| 2 | Өз құрылғыңызды тіркеу | 7 | Автоматты өшіру таймері |
| 3 | Құрылғыны жинау | 7 | Түнгі режим |
| 4 | Су резервуарын толтыру | 8 | Құрылғыны терең тазалау |
| 4 | Құрылғыны пайдалану | 10 | Сүзгілерді ауыстыру |
| 5 | Ақпараттық мәзір | 10 | Тұрақты қадағалау |
| 6 | Автоматты тазалау режимі | 11 | Құрылғыға күтім жасау |
| 6 | Автоматты ылғалдандыру режимі | 11 | Ескерту |
| 6 | Айналу | | |
| 7 | Ауа ағынының жылдамдығы мен бағыты | | |

Dyson ауа ылғалдағыш-тазалағышын сатып алғаныңыз үшін сізге алғыс айтамыз.

Сіздің құрылғыңызды тіркеу

Біз құрылғы сіздікі болған соң да, өз құрылғыларымызға қамқорлық көрсетуді тоқтатпаймыз.

Сіздің Dyson ылғалдағыш-тазалағышыңызға кепілдік шарттарына сәйкес сатып алынған күнінен бастап екі жыл тегін кепілдікті қызмет көрсетіледі (сүзгілер мен буландырғышты қоса алғанда, қосалқы бөлшектер мен жөндеу).

Біз кепілді мерзім өткен соң да, сізге қуана көмектесеміз.

Dyson-ның тегін қосалқы бөлшектері және жөндеу

Қиындықсыз ауыстыру

Сарапшылар консультациясы. Аптасына жеті күн.

Үйретуші видео және пайдалы кеңестер

Сериялық нөмірін құрылғының негізінде орналасқан зауыттық сипаттамасы жазылған тақтайшадан табуға болады.

Болашақта пайдалану үшін құрылғының сериялық нөмірін жазып алыңыз.

Осы иллюстрация үлгі ретінде келтірілген.



Құрылғыны жинау

dyson pure humidify+cool

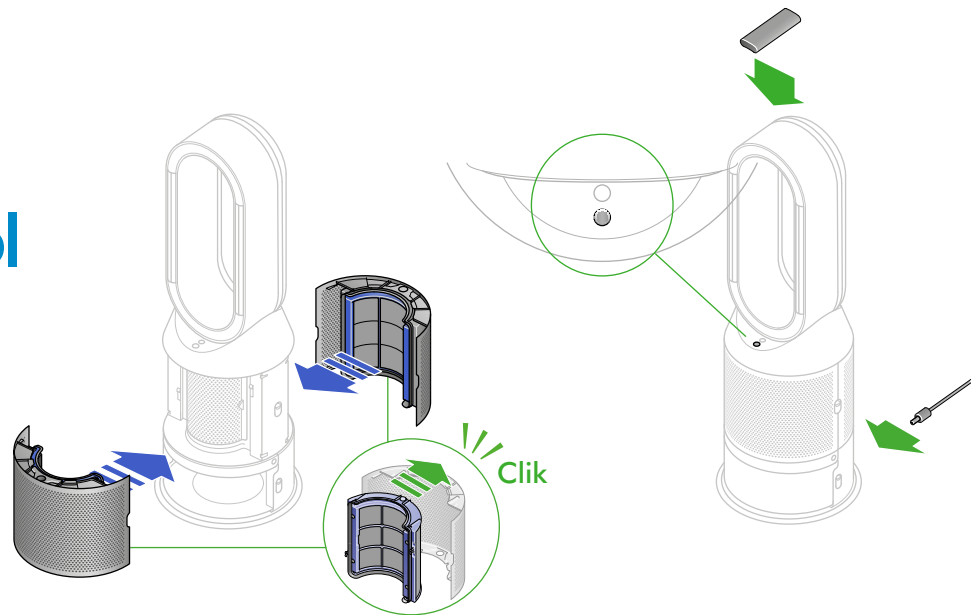

Dyson ылғалдағыш-тазалағышые қораптан шығарып алу үшін, оны негізден ұстап қос қолдап ұстаңыз.

Оны контурлық күшейткіште ұстап көтеруге тыйым салынады (корпустаың үстіңгі сопақ бөлігі).

Қорғаныш панелдерді шығарып алу үшін, құрылғының қос тарапынан тиісті батырмаларды басыңыз.

Қорғаныш панелдерін шығарған соң, ішкі есік ашылады, оның артында буландырғыш

тұрады. Ішкі есікті сырт еткізіп жабыңыз.

Сіздің Dyson ылғалдағыш-тазалағышыңыз құрамдастырылған сүзгімен жеткізіледі.

Құрамдастырылған сүзгінің қаптамасын ашыңыз.

Құрамдастырылған сүзгінің қос бөлігін үстінде және астында орналасқан бекіткіштер сырт ететіндей етіп орнатыңыз.

Қорғаныш панелдерін құрылғының корпусына ортанып, сақтықпен сырт еткізіп қысыңыз.

Қашықтықтан басқару пультын құрылғының үстіне батырмасын төмен қарата орналастырыңыз.

Құрылғыны желіге жалғап, оны қосыңыз.

dyson pure humidify+cool cryptomic

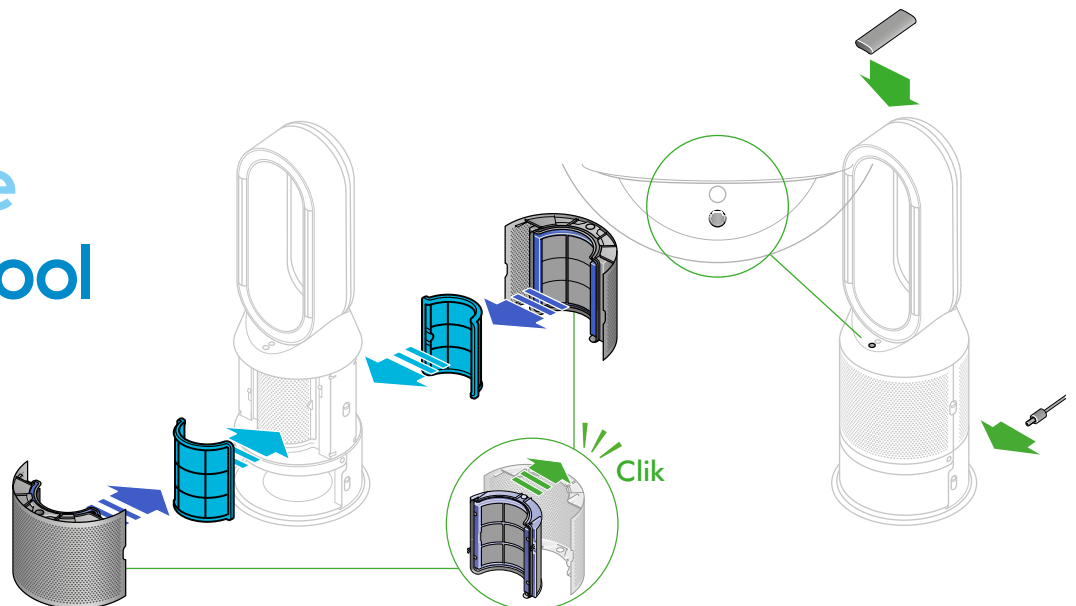

Dyson ылғалдағыш-тазалағышын қораптан шығару үшін, оның негізін қос қолдап ұстаңыз.

Оны контурлық күшейткішін көтеруге тыйым салынады (корпустаың үстіңгі сопақ бөлігі).

Қорғаныш панелдерді шығарып алу үшін, құрылғының қос тарапынан тиісті батырмаларды басыңыз.

Қорғаныш панелдерді шығарып алған соң, ішкі есік ашылады, оның артында буландырғыш орналасқан. Ішкі есікті сырт еткізіп жабыңыз.

Басқару функциясы бар Dyson ылғалдағыш-тазалағышы Dyson Cryptomic™ тұрақты сүзгісімен және құрамдастырылған сүзгімен жеткізіледі.

Dyson Cryptomic™ құрамдастырылған сүзгісі мен сүзгінің қаптамасын ашу.

Dyson Cryptomic™ сүзгісін ішкі есіктегі орынға орнатыңыз.

Құрамдастырылған сүзгінің екі бөлігін үстінде және астында орналасқан бекіткіштер сырт ететіндей етіп орнатыңыз.

Қорғаныш панелдерін құрылғының корпусына ортанып, сақтықпен сырт еткізіп қысыңыз.

Қашықтықтан басқару пультын құрылғының үстіне батырмасын төмен қарата орналастырыңыз.

Құрылғыны желіге жалғап, оны қосыңыз.

*Тауар жинақтамасы сату еліне қарай ерекшеленуі мүмкін.

Су резервуарын толтыру

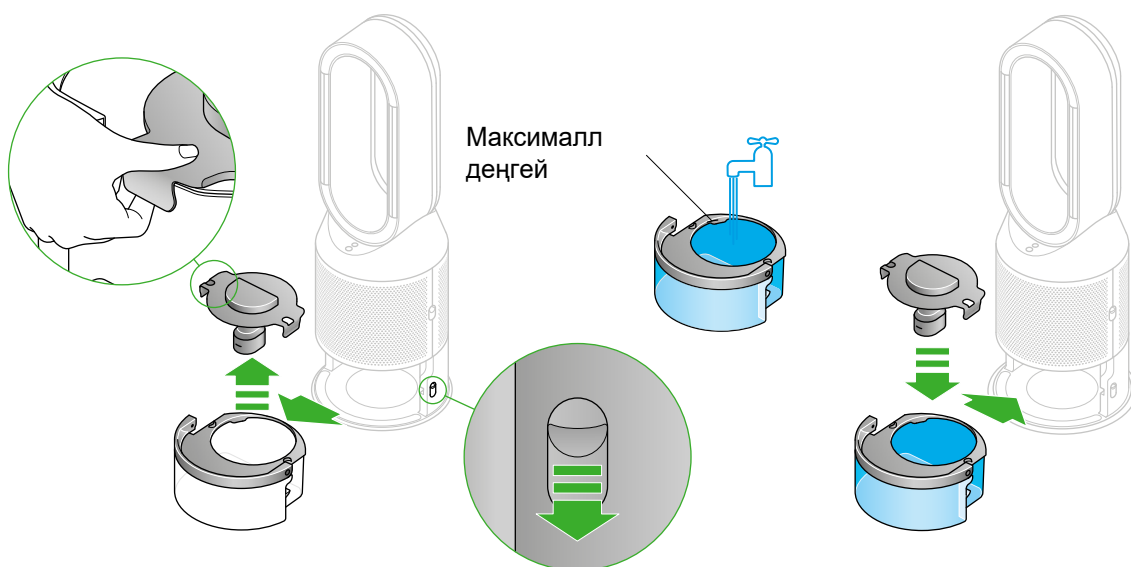

Су резервуарын шығарып алар алдында, ылғалдау режимдерінің өшірілгеніне, ал резервуардың бастығына көз жеткізіңіз.

Құрылғының бүйірінде орналасқан су резервуарын шығару батырмасын басыңыз.

Су резервуарын салқын құбыр суымен Мах деңгейіне дейін жеткізіңіз.

Құрылғыдан су резервуарын шығарып алыңыз.

Қақпағын нығыздып жауып, бекіткішті сырт еткізіңіз.

Су резервуарын тұтқасынан ұстап, кранға әкеліңіз және қақпағын ашыңыз.

Су резервуарын сырт еткізіп құрылғыға қайта орнатыңыз.

Құрылғыны пайдалану

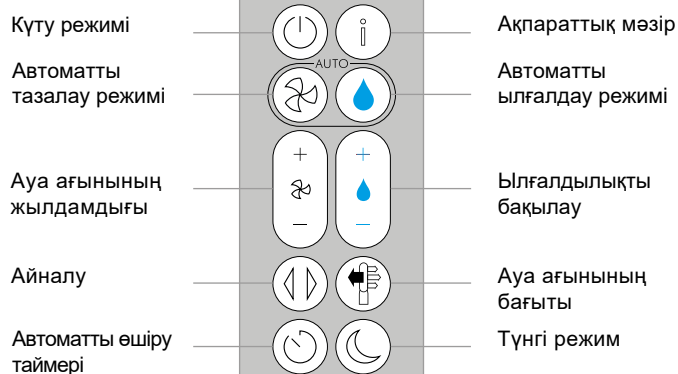
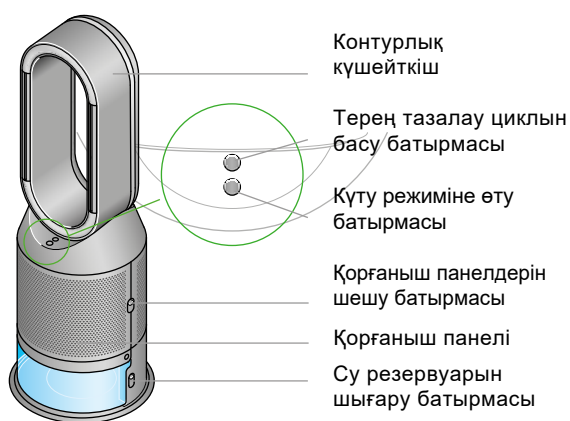

Ақпараттық мәзір

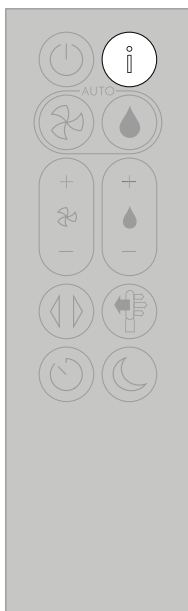

Dyson ылғалдағыш-тазалағышы қадағалайтын ақпаратты айналдыру үшін осы батырманы басыңыз.

Ауа сапасы, температура мен ылғалдылық туралы ақпарат. Сүзгінің қызмет атқару мерзімі және буландырғышты тазалау қажеттілігі туралы ақпарат көрінеді.

Егер ауа сапасы белгілі бір ластаушының әсерінен төмендейтін болса, СК-экранда тиісті белгі пайда болады.



Бөлмедегі ауа сапасы – соңғы 12 секунд ішіндегі.

Соңғы 12 секунд ішіндегі деректерді көрсететін графиктің көмегімен ағымдағы сәттегі ауа сапасын қадағалаңыз.

73%

Бөлмедегі ылғалдылық

Салыстырмалы ауа ылғалдылығы пайызбен.



Қатты бөлшектер (PM 10)

Біз деммен ішке тартатын ауада болатын 10 микронға дейінгі мөлшердегі микроскопиялық бөлшектер. Шаң, зең мен тозаңды білдіреді.



Ұшпалы органикалық қосылыстар

ЛҰҚ, әдетте, өте қауіпті болуы мүмкін иістерді білдіреді. Олар тазартқыш заттарда, бояулар мен жаңа қаптауыштарда болады.



Буландырғыш

СК-экранда буландырғыштағы қақ деңгейі және қанша уақыттан кейін терең тазалау циклы қажет болатындығы көрсетілген.



Бөлмедегі ауа сапасы – 24 сағат ішіндегі динамика.

Соңғы 24 сағат ішіндегі деректерді көрсететін графиктің көмегімен ағымдағы сәттегі ауа сапасын қадағалаңыз.



Қатты бөлшектер (PM 2,5)

Біз деммен ішке тартатын ауада болатын 2,5 микронға дейінгі мөлшердегі микроскопиялық бөлшектер. Түтін, бактериялар мен аллергиялардан тұрады.



Азот қостотығы және басқа тотықтырушы газдар.

Бұл өте қауіпті газдар жану кезінде, мысалы, газда тамақ дайындау кезінде және автомобильдің пайдаланылған газы түрінде ауаға тарайды.

15°C

Бөлмедегі температура.

Жайлы ортаны ұстап тұру үшін, бөлмедегі температураны қадағалаңыз.



Сүзгілер

Сүзгінің қалған қызмет көрсету мерзімі СК-экранда көрсетілген, сол жерде сүзгіні ауыстыру қажеттілігі туралы хабарлама пайда болады.

Автоматты тазалау режимі

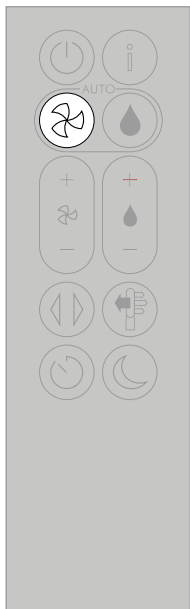

Dyson ылғалдағыш-тазалағышты автоматты тазалау режиміне орнатыңыз, орнатулы сезгектер ауа сапасына қарай құрылғының бапталуын автоматты түрде реттейді.

Ауа сапасы: сіздің құрылғыңыз ауа сапасының берілген деңгейіне жеткенде жұмысын тоқтатып, төмендегенде қайта қосылады.

Ауа ағынының жылдамдығы: ауа ағынының жылдамдығы ауа мен температураның берілген деңгейіне жеткенге дейін артатын болады.

Түнгі режим: сіздің құрылғыңыз 1-4 ауа ағыны жылдамдығының деңгейінде ғана жұмыс істейтін болады.

Автоматты ылғалдау режимі

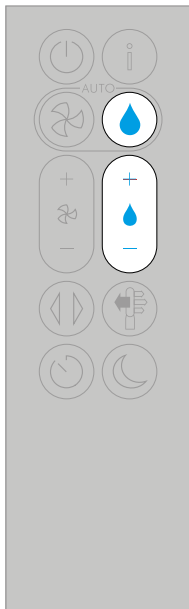

Dyson ылғалдағыш-тазалағышын автоматты ылғалдау режиміне орнатыңыз, орнатулы сезгектер бөлме температурасы мен ылғалдылығына қарай, құрылғының бапталуын автоматты түрде реттейді.

Бөлмедегі ылғалдылық: сіздің құрылғыңыз берілген ылғалдылық деңгейіне жеткенде жұмысын тоқтатып, төмендеген кезде қайта қосылады.

Ауа ағыны жылдамдығы: ауа ағыны жылдамдығы берілген ылғалдылық деңгейіне жеткенге дейін жоғарылай береді.

Автоматты режимді немесе ылғалдық деңгейін өзгертуді қолмен өшіріңіз, ылғалдылықты белгілеу батырмасын басыңыз.

Айналу

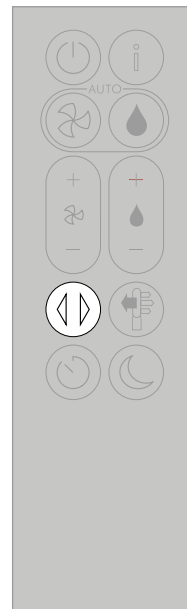

Айналу батырмасын басып, 0°, 45°, 90° айналу бұрышын немесе «Бриз» режимін таңдаңыз.

Айналу батырмасын басып, айналу кез келген сәтте тоқтатыңыз.

Айналу қайталау үшін, айналу батырмасын қайта басыңыз.

Айналу циклын түсіру және ауа ағынының тікелей бағытын белгілеу үшін, айналу батырмасын үш секунд ұстап тұрыңыз.

Ауа ағынының жылдамдығы мен бағыты

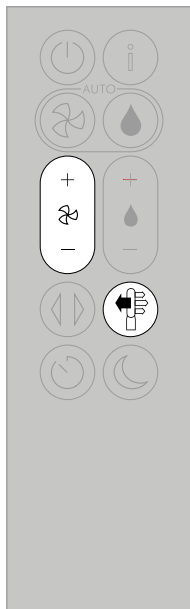

Ұлғайту немесе кішірейту үшін, ауа ағыны жылдамдығын реттеу батырмасын басыңыз.

Ауа ағыны бағытын қарама-қарсы жаққа өзгерту үшін, ауа ағыны бағыты батырмасын басыңыз.

Жайлы пайдалануды қамтамасыз ету үшін, ауа ағынының бағытын өзгертіңіз.

Ауа ағынын үрлеу режиміне орнатарда, ауа ағыны алдынан жүреді, тазалайды және желдеткіш қызметін орындайды.

Ауа ағыны бағытын сейілту режиміне орнатқанда, ауа ағыны артынан жүреді, желдетусіз тазалайды.

Сіздің құрылғыңыз үрлеу режимінде, сондай-ақ сейілген ауа ағыны режимінде тазалау мен ылғалдауды жалғастырады (егер таңдалса).

Автоматты ажырату таймері

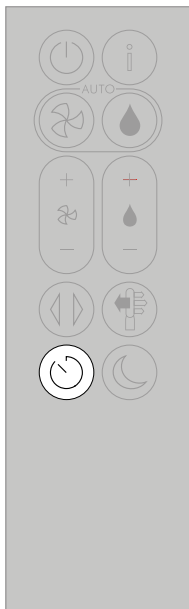

Сіздің Dyson ауа ылғалдағыш-тазалағышыңыз белгіленген уақыттан кейін автоматты түрде өшеді.

Таймерді орнату үшін, уақытты орнату нұсқауларын таңдау батырмасын басыңыз. Белсендірген соң, таңдалған уақытты көру үшін, автоматты ажырату таймерінің батырмасын бір рет басыңыз.

Автоматты ажырату таймерін болдырмау үшін: барлық нұсқаларды көру үшін автоматты ажырату таймерінің батырмасын басып, «Болдырмауды» таңдаңыз.

Түнгі режим

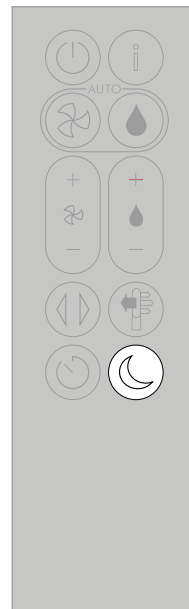

Түнгі режимде Dyson ылғалдағыш-тазалағыш қадағалауды жалғастырады, ең тыныш баптауды пайдаланып, СК-экранның бөсеңкі жарығында жұмыс істеп, ауа сапасы мен температурасы сапасының өзгерістеріне мән береді.

Егер автоматты тазалау режимі немесе автоматты ылғалдау режимі орнатылған болса, түнгі режим берілгенде, ауа ағынының жылдамдығы 1-4 деңгейге дейін төмендейді.

Құрылғыны терең тазалау

Маңызды ескерту. Құрылғыны желіден өшірмеңіз және ажыратпаңыз, өйткені СК-экранда тазалау жөніндегі нұсқаулық пайда болады.

Сіздің ауа ылғалдағыш-тазалағышыңыздың максималл тиімділігін қамтамасыз ету үшін, әктас қағын кетіру үшін терең тазалауды тұрақты өткізіп отыру қажет.

Егер ылғалдау функциясын ұзақ уақыт пайдалану жоспарланбаса, терең тазалау циклын содан кейін өткізу керек.

Қатты су аудандарында терең тазалау циклын жиі өткізу керек.

Құрылғының жұмыс тиімділігін арттыру үшін сүзгіленген суды пайдалануды ұсынамыз.

Сіздің құрылғыңыз терең тазалау циклын өткізу қажеттілігі туралы хабарлайды.

Сіздің құрылғыңыздың СК-экранында тиісті хабарлама пайда болады, ал терең тазалау батырмасы жанып тұрады.

Терең тазалау циклын кез келген уақытты тоқтату үшін, терең тазалау циклын қосу батырмасын басып, бес секунд ұстап тұрыңыз.

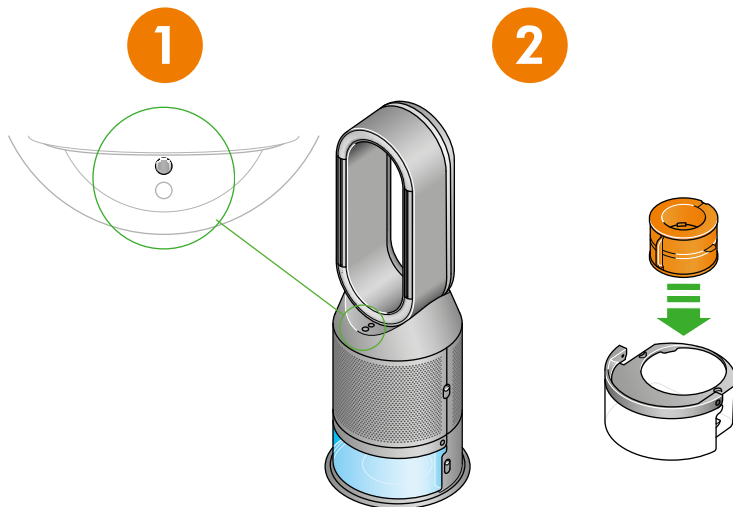

Құрылғының алдыңғы бөлігіндегі терең тазалау циклын өшіру батырмасын басыңыз, СК-экранда нұсқаулықтар пайда болады.

Буландырғышты құрылғыдан шығарып, оны су резервуарына орналастырыңыз, қақпағын жауып қойыңыз.

Қорғаныш панелдерін шешу үшін, тиісті батырманы басыңыз. Ішкі есік ашылады. Терең тазалау циклы жұмыс істеп тұрғанда, қорғаныш панелдерін тазалаңыз.

Құрылғының бүйірлерінде орналасқан су резервуарын шығарып алу батырмасын басыңыз.

Құрылғыдан су резервуарын шығарып алып, қақпағын жауып қойыңыз.

3

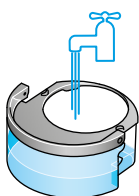

Су резервуарын тұтқасынан ұстап, кранға әкеліңіз.

Қақпақ пен буландырғышты шешіңіз. Су резервуарын крандағы салқын сумен Мах деңгейінің жартысына дейін толтырыңыз.



150 г лимон қышқылын белгілеп, оны су резервуарына орналастырыңыз.



Лимон қышқылы ерігенше ұқыптап араластырыңыз.

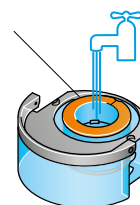

Буландырғышты су резервуарына орналастырыңыз. Су резервуарын Мах деңгейіне дейін салқын құбыр суымен толтырыңыз.

Құрылғыны терең тазалау

– жалғасы

4

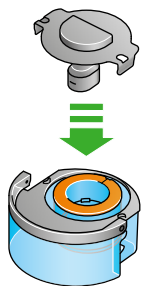

Қақпақты нығыздап жауып, бекіткіштерді сырт еткізіңіз.

Жылыстап ағуын болдырмау үшін, артық суды сүртіп алыңыз.

5

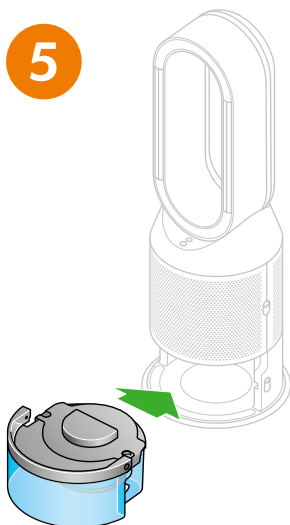

Су резервуарын құрылғыға сырт еткізіп орнатыңыз.

СК-экрандағы көмексөзге сүйеніп, терең тазалау циклын қосу батырмасын басыңыз.

Терең тазалау циклы басталады, ал СК-экранда кері есептеу таймері көрсетіледі.

6

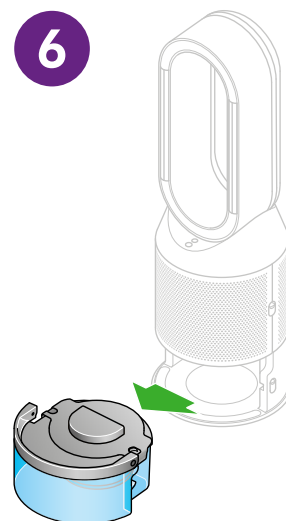

СК-экранда терең тазалау циклы аяқталды деген хабарлама пайда болғанда, құрылғының бүйірлерінде орналасқан су резервуарын шығару батырмасын басыңыз.

Су резервуарын құрылғыдан шығарып алыңыз. Су резервуарын тұтқасынан ұстап, кранға әкеліңіз.

7



Қақпақты ашып, су резервуарынан буландырғышты шығарып алыңыз, салқын ағын су астында шайыңыз. Су жылыстап ақпауы үшін, артық суды сүртіп алыңыз, буландырғышты бүйіріне қойыңыз. Салқын ағын су астында су резервуарын шайыңыз. Тазартқыш ерітіндінің артықтарын және басқа шөгінді бөлшектерді кетіру үшін, резервуарды ішінен сүртіңіз.

8

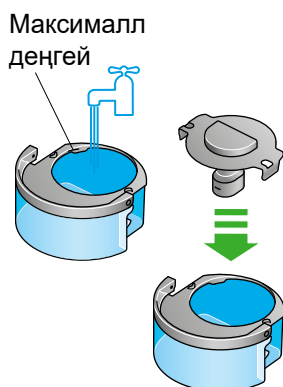

Су резервуарын Мах деңгейіне дейін толтырып, артық суды сүртіп алыңыз, бекіткіштерді сырт еткеніне көз жеткізіп, қақпақты жабыңыз.

9

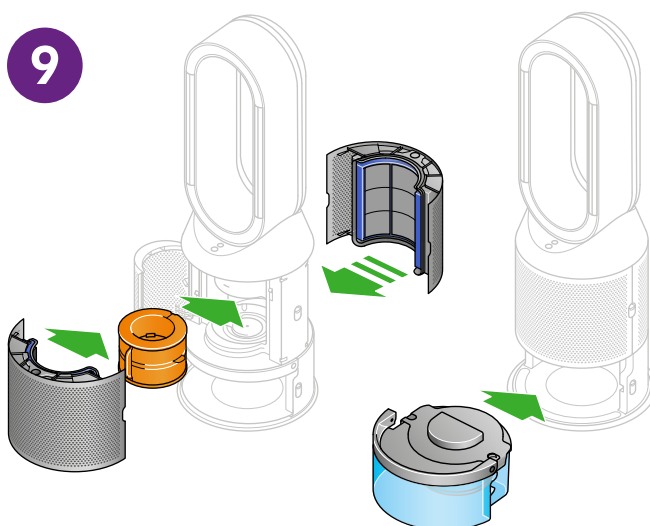

Буландырғышты құрылғыға қайта орнатып, оның сенімді бекітілгеніне көз жеткізіңіз. Есікті жауып, қорғаныш экрандарын орнына орнатыңыз.

Су резервуарын құрылғыға қайта орнатыңыз, оның сенімді бекітілгеніне көз жеткізіңіз.

Сүзгіні ауыстыру

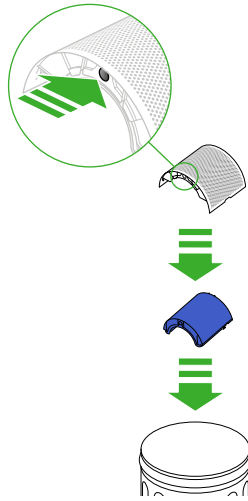

Сүзгіні ауыстыру қажет болған жағдайда, сіздің құрылғыңыздың СК-экранында тиісті хабарлама пайда болады.

Ауысымдық сүзгілерді сатып алу үшін, dyson.com.ru сілтемесімен өтіңіз.

Құрылғыны өшіріп, оны желіден ажыратыңыз.

Қорғаныш панелдерді шығарып алу үшін, құрылғының қос тарапынан тиісті батырмаларды басыңыз.

Қорғаныш панелдерді шығарып алған соң, ішкі есік ашылады, оның артында буландырғыш орналасқан.

Ішкі есікті сырт еткізіп жабыңыз.

Сүзгілерді босату үшін, қорғаныш панелдерінің үстіңгі және астыңғы панелдерінің ілмектерін басыңыз.

Пайдаланылған сүзгілерді кәдеге жаратыңыз. Жаңа сүзгілердің қаптамасын ашыңыз.

Үстінен және астынан орнатылған бекіткіштер сырт етуі үшін, сүзгілерді қорғаныш панелдеріне орнатыңыз.

Қорғаныш панелдерін негізге орнатып, оларды сырт еткізіп қысыңыз.

Құрылғыны желіге қосып, артқы бөліктегі күту режимінің батырмасын басыңыз.



5, 4, 3, 2, 1...

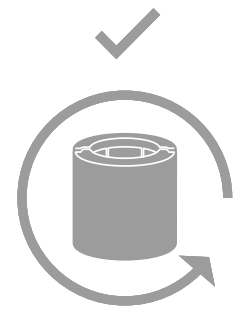

Маңызды ескерту. Сүзгіні түсіру. Қашықтықтан басқару пультіндегі түнгі режим батырмасын басыңыз.

Құрылғының СК-экранында бестен бастап кері санау басталады, содан кейін бас экран пайда болады.

Сүзгінің ластану деңгейі түсіріледі, құрылғы пайдалануға дайын болады.

Тұрақты қадағалау

Тұрақты қадағалау функциясы қосулы кезде, сіздің Dyson ауа ылғалдағыш-тазалағышыңыз ауа сапасы, температурасы және ылғал туралы ақпарат жинап, СК-экранға шығарады.

Тұрақты қадағалау функциясы өздігінен өшірулі. Қосылған соң ол сіз өшіргенге дейін тұрақты белсенді болып қалады.

Тұрақты қадағалау қосу/өшіру

Оны қосу үшін, қашықтықтан басқару пультіндегі автоматты тазалау батырмасын басып, бес секунд ұстап тұрыңыз. СК-экранда тұрақты қадағалау функциясының қосулы немесе өшірулі екендігі көрсетілген.

Құрылғыға күтім жасау

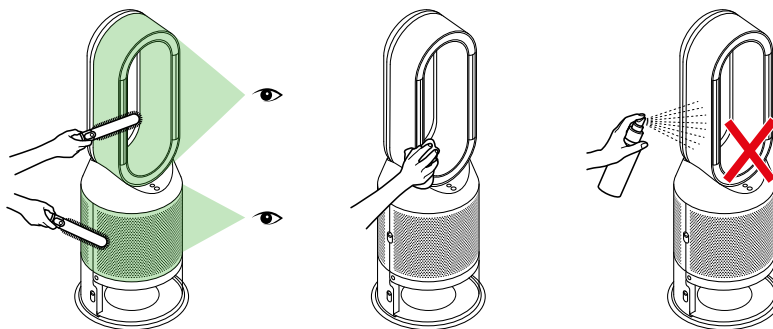

Dyson ауа ылғалдағышы-тазалағышы үнемі үздік нәтижені қамтамасыз етуі үшін, оны тұрақты тазалап, бітемелердің бар-жоғын тексеріңіз.

Тазалау

Егер құрылғының беткейі тозаңданса, контурлық күшейткіштен (корпустың үстіңгі сопақ бөлігі), қорғаныш панельден және басқа бөлшектерден тозаңды таза құрғақ матамен сүртіп алыңыз.

Қорғаныш панельдерде ауа шығатын саңылаулардың, сондай-ақ контурлық күшейткіш ішіндегі кішігірім саңылаудың (корпустың үстіңгі сопақ бөлігі) бітелмегенін тексеріңіз.

Тозаң мен қоқысты жою үшін, жұмсақ щетканы пайдаланыңыз.

Құрылғыны тазалау үшін жуғыш немесе жылтырататын заттарды пайдалануға болады.

Ескертулер



СК-экранда біздің құрылғымызға назар аудару керектігін көрсететін ескерту белгісі пайда болады.

Тұрақты жанып тұратын үшбұрыш ескерту белгісі

Құрылғыны өшіріп, оны желіден ажыратыңыз.

10 секунд күте тұрыңыз, соңынан құрылғыны желіге қайта жалғап, оны қосыңыз.

Егер СК-экранда ескерту тұрақты шығып тұратын болса, Dyson-ға хабарласыңыз.

Ескертудің уақытша үшбұрыш белгісі.

Егер үшбұрыш ескерту белгісі СК-экранда пайда болып, қайта жоғалса, құрылғыны пайдалануды жалғастырыңыз.

Егер СК-экранда басқа ескерту белгілері пайда болса, кеңес алу үшін Dyson-ға хабарласыңыз.

dyson pure humidify+cool

Руководство пользователя

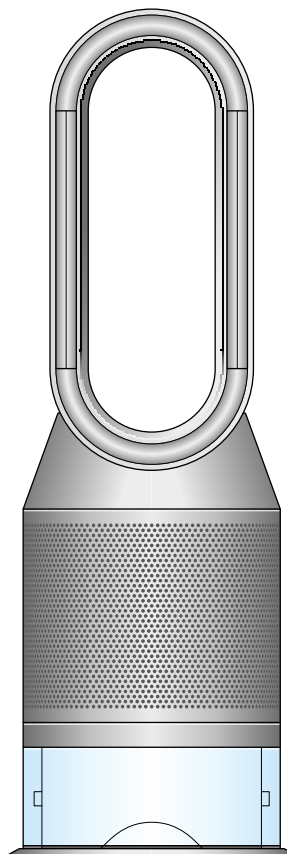

-
- | | | | |
|---|------------------------------------------|----|-----------------------------------|
| 2 | Регистрация вашего устройства | 7 | Таймер автоматического отключения |
| 3 | Сборка устройства | 7 | Ночной режим |
| 4 | Заполнение резервуара для воды | 8 | Глубокая очистка устройства |
| 4 | Эксплуатация устройства | 10 | Замена фильтров |
| 5 | Информационное меню | 10 | Постоянное отслеживание |
| 6 | Режим автоматической очистки | 11 | Уход за устройством |
| 6 | Режим автоматического увлажнения | 11 | Уведомления |
| 6 | Вращение | | |
| 7 | Скорость и направление воздушного потока | | |

Благодарим вас за приобретение увлажнителя-очистителя воздуха Dyson.

Регистрация вашего устройства

Мы не перестаем заботиться о наших устройствах даже после того, как они становятся вашими.

Ваш увлажнитель-очиститель воздуха Dyson находится на двухлетнем бесплатном гарантийном обслуживании с даты покупки (включая запасные части и ремонт, кроме фильтров и испарителя) в соответствии с условиями гарантии.

Мы будем рады помочь вам даже после истечения гарантийного срока.

Бесплатные запасные части Dyson и ремонт

Беспроблемная замена

Консультации экспертов. Семь дней в неделю.

Обучающие видео и полезные советы

Серийный номер можно найти на табличке с заводскими характеристиками, расположенной на основании устройства.

Запишите серийный номер устройства для использования в будущем.

Данная иллюстрация приведена в качестве примера.



Сборка устройства

dyson pure humidify+cool

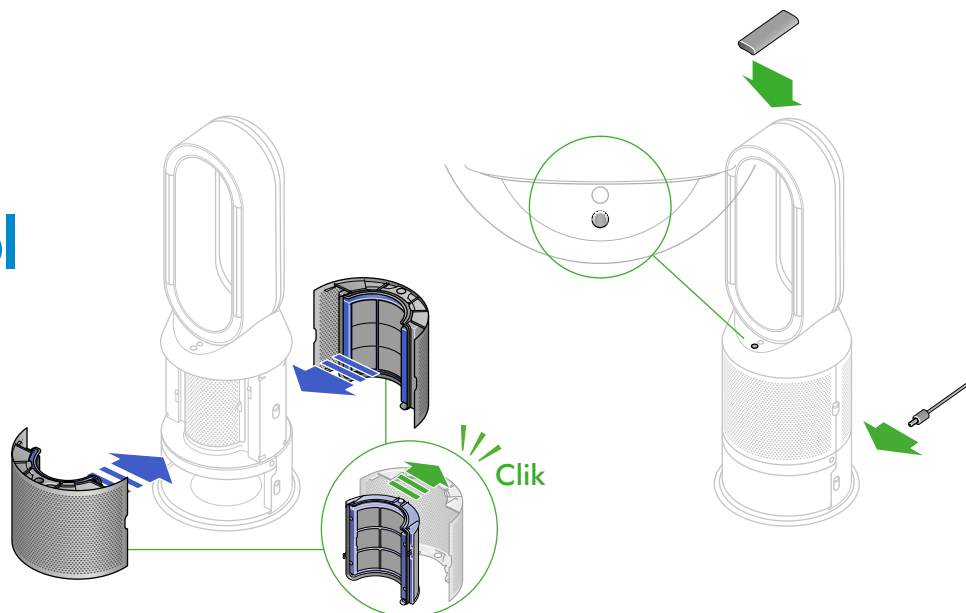

Чтобы извлечь увлажнитель-очиститель воздуха Dyson из коробки, возьмитесь обеими руками за его основание.

Запрещается поднимать его за контурный усилитель (верхняя овальная часть корпуса).

Чтобы извлечь защитные панели, нажмите на соответствующие кнопки по обеим сторонам устройства.

После извлечения защитных панелей откроется внутренняя дверь, за которой

находится испаритель. Закройте внутреннюю дверь до щелчка.

Ваш увлажнитель-очиститель воздуха Dyson поставляется с комбинированным фильтром.

Распакуйте комбинированный фильтр.

Установите обе части комбинированного фильтра в защитные панели, так чтобы расположенные сверху и снизу фиксаторы защелкнулись.

Установите защитные панели на корпус устройства и осторожно прижмите до щелчка.

Поместите пульт дистанционного управления наверху устройства кнопками вниз.

Подключите устройство к сети и включите его.

dyson pure humidify+cool cryptomic

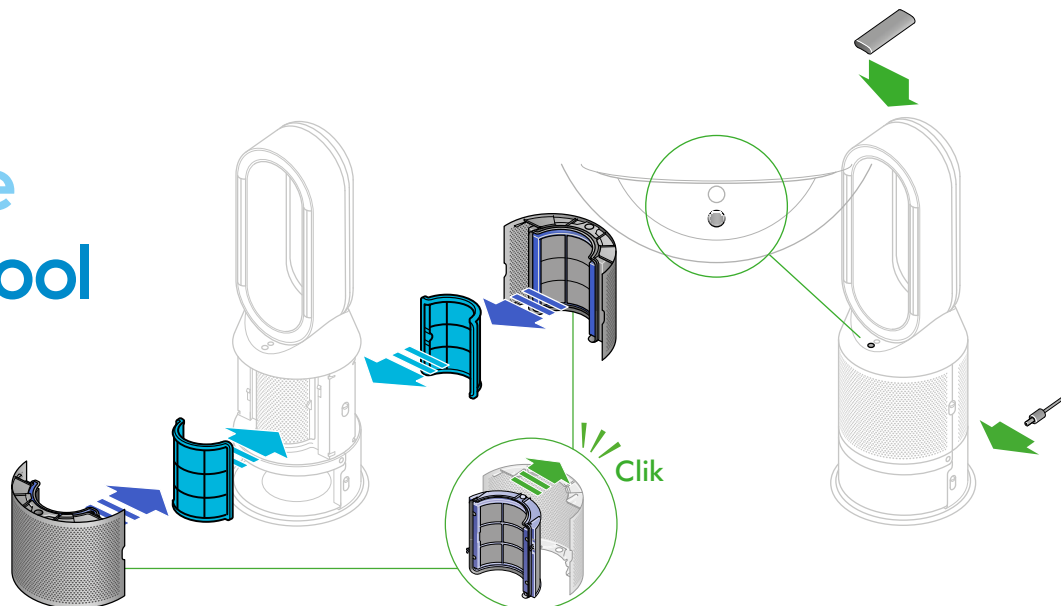

Чтобы извлечь увлажнитель-очиститель воздуха Dyson из коробки, возьмитесь обеими руками за его основание.

Запрещается поднимать его за контурный усилитель (верхняя овальная часть корпуса).

Чтобы извлечь защитные панели, нажмите на соответствующие кнопки по обеим сторонам устройства.

После извлечения защитных панелей откроется внутренняя дверь, за которой находится испаритель. Закройте внутреннюю дверь до щелчка.

Увлажнитель-очиститель воздуха Dyson с функцией увлажнения поставляется с постоянным фильтром Dyson Cryptomic™ и комбинированным фильтром.

Распакуйте комбинированный фильтр и фильтр Dyson Cryptomic™.

Установите фильтр Dyson Cryptomic™ на место на внутренней двери.

Установите обе части комбинированного фильтра в защитные панели, так чтобы расположенные сверху и снизу фиксаторы защелкнулись.

Установите защитные панели на корпус устройства и осторожно прижмите до щелчка.

Поместите пульт дистанционного управления наверху устройства кнопками вниз.

Подключите устройство к сети и включите его.

*Комплектация товара может отличаться в зависимости от страны продажи.

Заполнение резервуара для воды

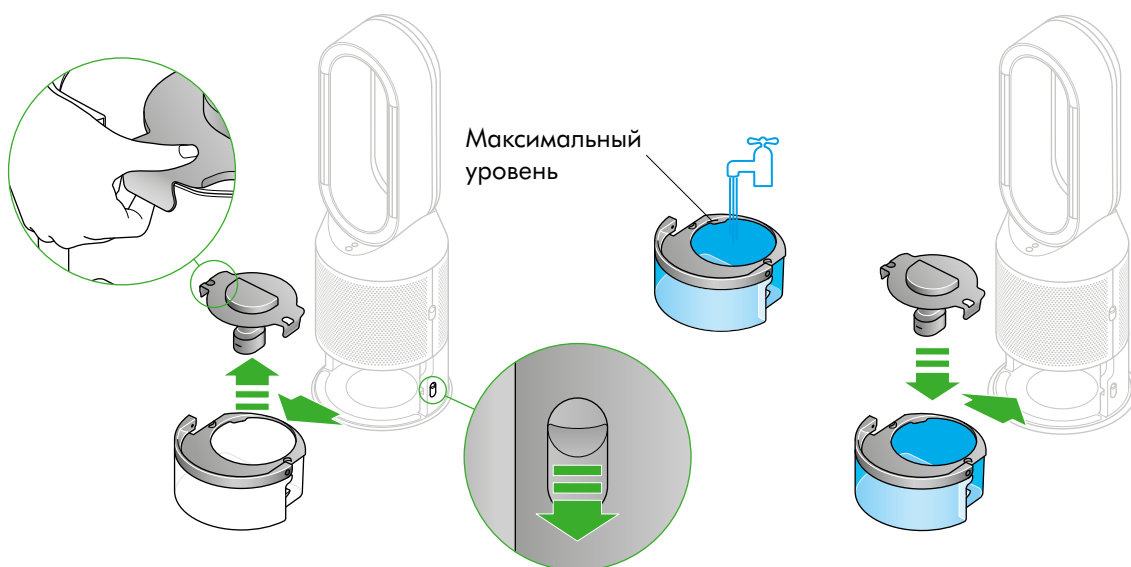

Перед извлечением резервуара для воды убедитесь, что режимы увлажнения отключены, а резервуар пустой.

Нажмите на кнопки извлечения резервуара для воды, расположенные по бокам устройства.

Заполните резервуар для воды холодной водопроводной водой до отметки Max.

Извлеките резервуар для воды из устройства.

Плотно закройте крышку и защелкните фиксаторы.

Поднесите резервуар для воды за ручку к крану и откройте крышку.

Установите резервуар для воды обратно в устройство до щелчка.

Эксплуатация устройства

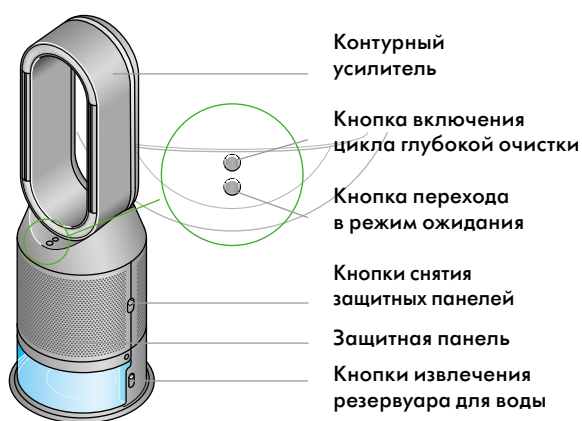

Контурный усилитель

Кнопка включения цикла глубокой очистки

Кнопка перехода в режим ожидания

Кнопки снятия защитных панелей

Защитная панель

Кнопки извлечения резервуара для воды

Режим ожидания

Режим автоматической очистки

Скорость воздушного потока

Вращение

Таймер автоматического отключения

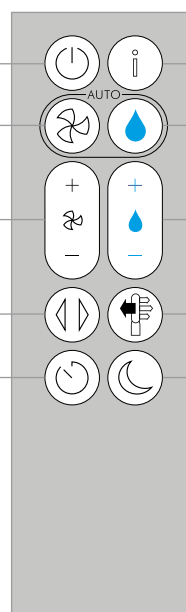

Информационное меню

Режим автоматического увлажнения

Контроль влажности

Направление воздушного потока

Ночной режим

Информационное меню

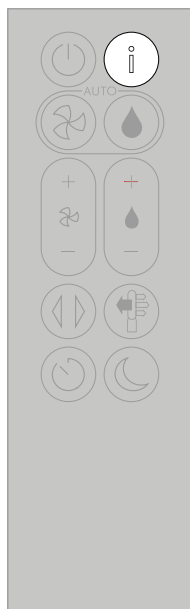

Нажмите эту кнопку для прокручивания информации, отслеживаемой вашим увлажнителем-очистителем воздуха Dyson.

Информация о качестве воздуха, температуре, влажности. Отображается информация о сроке службы фильтра и необходимости очистки испарителя.

Если качество воздуха снижается под воздействием загрязнителя определенного типа, на ЖК-экране появится соответствующий значок.



Качество воздуха в помещении – за последние 12 секунд

Отслеживайте качество воздуха в текущий момент с помощью графика, отображающего данные за последние 12 секунд.

73%

Влажность в помещении

Относительная влажность воздуха, в процентах.



Твердые частицы (PM 10)

Микроскопические частицы размером до 10 микрон, находящиеся во вдыхаемом нами воздухе. Включают пыль, плесень и пыльцу.



Летучие органические соединения

ЛОС обычно представляют собой запахи, которые могут быть потенциально опасны. Они встречаются в чистящих средствах, красках и новой обивке.



Испаритель

На ЖК-экране показан уровень накипи в испарителе и через какое время потребуются цикл глубокой очистки.



Качество воздуха в помещении – динамика за 24 часа

Отслеживайте качество воздуха в текущий момент с помощью графика, отображающего данные за последние 24 часа.



Твердые частицы (PM 2,5)

Микроскопические частицы размером до 2,5 микрон, находящиеся во вдыхаемом нами воздухе. Включают дым, бактерии и аллергены.



Двуокись азота и другие окисляющие газы

Эти потенциально опасные газы попадают в воздух в процессе сгорания, например во время приготовления пищи на газу или в виде автомобильных выхлопов.

15°C

Температура в помещении

Отслеживайте температуру в помещении для поддержания комфортной среды.



Фильтры

Оставшийся срок службы фильтра указан на ЖК-экране, там же появится сообщение о необходимости замены фильтра.

Режим автоматической очистки

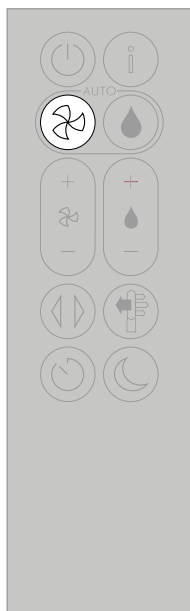

Установите увлажнитель-очиститель воздуха Dyson в режим автоматической очистки, и встроенные датчики будут автоматически регулировать настройки вашего устройства в зависимости от качества воздуха.

Качество воздуха: ваше устройство приостановит работу при достижении заданного уровня качества воздуха и снова включится при его снижении.

Скорость воздушного потока: скорость воздушного потока будет повышаться до достижения заданного уровня качества воздуха и температуры.

Ночной режим: ваше устройство будет работать только с уровнями скорости воздушного потока 1-4.

Режим автоматического увлажнения

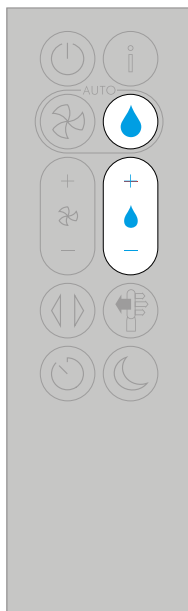

Установите увлажнитель-очиститель воздуха Dyson в режим автоматического увлажнения, и встроенные датчики будут автоматически регулировать настройки устройства в зависимости от температуры и влажности в помещении.

Влажность в помещении: ваше устройство приостановит работу при достижении заданного уровня влажности и снова включится при его снижении.

Скорость воздушного потока: скорость воздушного потока будет повышаться до достижения заданного уровня влажности.

Для отключения автоматического режима или изменения уровней влажности вручную, нажмите кнопку установки влажности.

Вращение

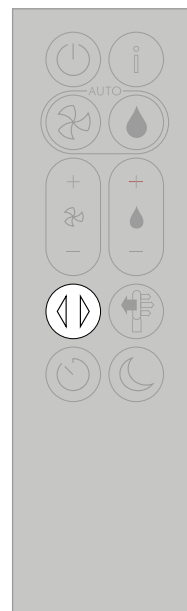

Нажмите на кнопку вращения и выберите угол вращения 0°, 45°, 90° или режим «Брызг».

Остановите вращение в любой момент, нажав на кнопку вращения.

Для возобновления вращения нажмите на кнопку вращения повторно.

Чтобы сбросить цикл вращения и установить прямое направление воздушного потока, нажмите и удерживайте кнопку вращения в течение двух секунд.

Скорость и направление воздушного потока

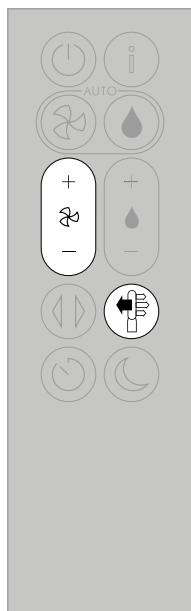

Нажмите на кнопку регулировки скорости воздушного потока для её увеличения или уменьшения.

Нажмите на кнопку направления воздушного потока для изменения направления воздушного потока на противоположное.

Меняйте направление воздушного потока для обеспечения комфортного использования.

При установке направления воздушного потока в режим обдува воздушный поток идет спереди, осуществляя очистку и выполняя функцию вентилятора.

При установке направления воздушного потока в режим рассеивания воздушный поток идет сзади, осуществляя очистку без вентиляции.

Ваше устройство продолжит очистку и увлажнение (если выбрано) как в режиме обдува, так и в режиме рассеянного воздушного потока.

Таймер автоматического отключения

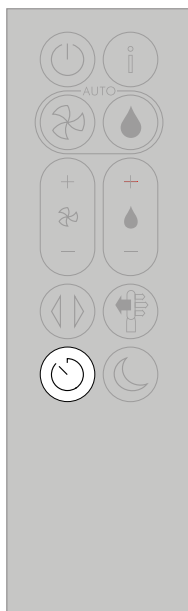

Ваш увлажнитель-очиститель воздуха Dyson автоматически отключится через установленное время.

Для установки таймера нажимайте на кнопку для выбора вариантов установки времени. После активации однократно нажмите кнопку таймера автоматического отключения, чтобы посмотреть выбранное время.

Для отмены таймера автоматического отключения: нажимайте на кнопку таймера автоматического отключения для просмотра всех вариантов и выберите «Отмена».

Ночной режим

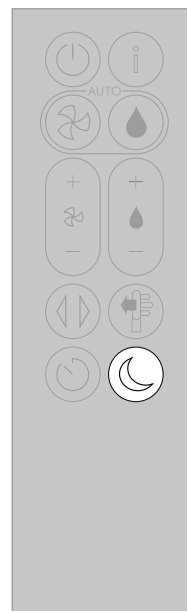

В ночном режиме ваш увлажнитель-очиститель Dyson продолжит отслеживание и будет реагировать на изменения качества и температуры воздуха, используя самые тихие настройки, работая с приглушенной подсветкой ЖК-экрана.

Если установлен режим автоматической очистки или режим автоматического увлажнения, то при задании ночного режима скорость воздушного потока снизится до уровня 1-4.

Глубокая очистка устройства

Важное замечание. Не выключайте устройство и не отключайте его от сети, поскольку на ЖК-экране будут появляться инструкции по очистке.

Для обеспечения максимальной эффективности вашего увлажнителя-очистителя воздуха важно регулярно проводить глубокую очистку для удаления известкового налета.

Цикл глубокой очистки рекомендуется проводить, если не планируется использовать функцию увлажнения в течение длительного времени, а также после этого.

В районах с жесткой водой цикл глубокой очистки следует проводить чаще. Мы рекомендуем использовать фильтрованную воду для повышения эффективности работы устройства.

Ваше устройство сообщит вам о необходимости проведения цикла глубокой очистки.

Соответствующее сообщение появится на ЖК-экране вашего устройства, а кнопка глубокой очистки будет подсвечена.

Для отмены цикла глубокой очистки в любой момент нажмите и удерживайте кнопку включения цикла глубокой очистки в течение пяти секунд.

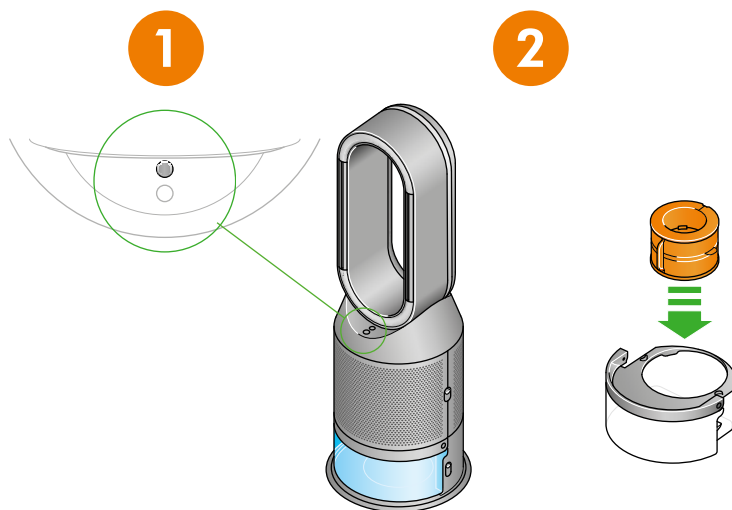

1

2

Нажмите кнопку включения цикла глубокой очистки в передней части устройства, и на ЖК-экране появятся инструкции.

Извлеките испаритель из устройства, поместите его в резервуар для воды и закройте крышку.

Для снятия защитных панелей нажмите соответствующие кнопки. Откроется внутренняя дверь. На время работы цикла глубокой очистки уберите защитные панели.

Нажмите на кнопки извлечения резервуара для воды, расположенные по бокам устройства.

Извлеките резервуар для воды из устройства и откройте крышку.

3



Поднесите резервуар для воды за ручку к крану.

Отмерьте 150 г лимонной кислоты и поместите ее в резервуар для воды.

Аккуратно перемешайте до растворения лимонной кислоты.

Поместите испаритель в резервуар для воды. Заполните резервуар для воды холодной водопроводной водой до отметки Max.

Снимите крышку и испаритель. Заполните резервуар для воды холодной водой из-под крана до половины уровня с отметкой Max.

Глубокая очистка устройства – продолжение

4

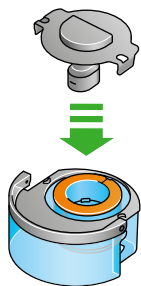

Плотно закройте крышку и защелкните фиксаторы.

Вытрите излишки воды, чтобы избежать подтеков.

5

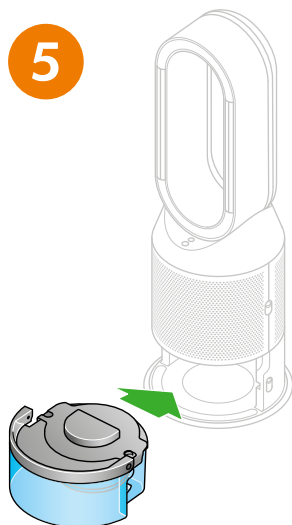

Установите резервуар для воды в устройство до щелчка.

Следуя подсказке на ЖК-экране, нажмите кнопку включения цикла глубокой очистки.

Начнется цикл глубокой очистки, а на ЖК-экране будет показан таймер обратного отсчета.

6

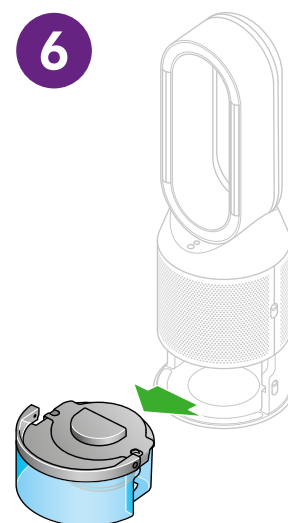

Когда на ЖК-экране появится сообщение, что цикл глубокой очистки завершен, нажмите на кнопки извлечения резервуара для воды, расположенные по бокам устройства.

Извлеките резервуар для воды из устройства. Поднесите резервуар для воды за ручку к крану.

7

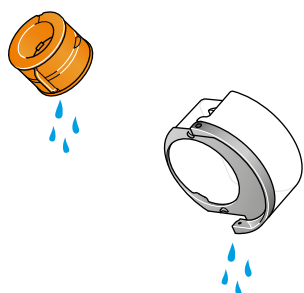

Откройте крышку, извлеките испаритель из резервуара для воды и ополосните под холодной проточной водой.

Вытрите излишки воды, чтобы избежать подтеков и положите испаритель на бок.

Ополосните резервуар для воды под холодной проточной водой. Протрите резервуар изнутри для удаления излишков чистящего раствора и иных оседающих частиц.

8

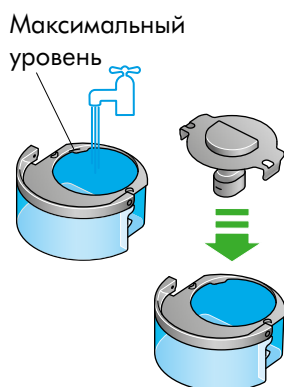

Заполните резервуар для воды до уровня Max, вытрите излишки воды и закройте крышку, убедившись, что фиксаторы защелкнулись.

9

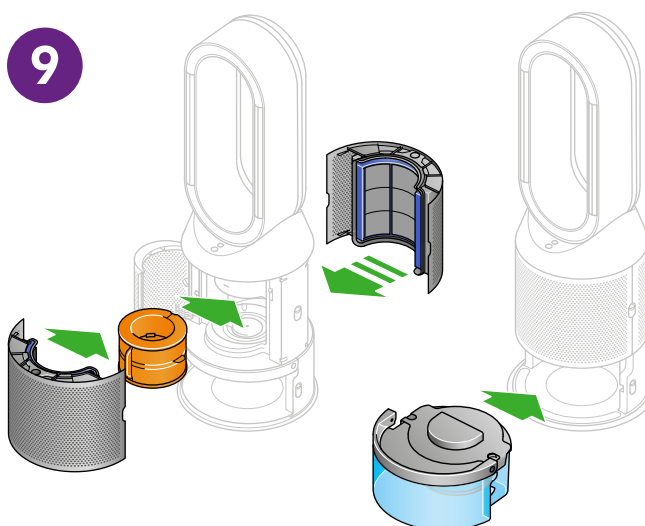

Установите испаритель обратно в устройство и убедитесь, что он надежно зафиксирован.

Закройте дверцу и установите на место защитные экраны.

Установите резервуар для воды обратно в устройство и убедитесь, что он надежно зафиксирован.

Замена фильтров

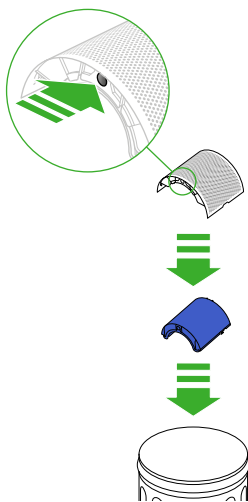

Когда будет необходимо заменить фильтры, на ЖК-экране вашего устройства появится соответствующее сообщение.

Для покупки сменных фильтров перейдите по ссылке dyson.com.ru.

Выключите устройство и отключите его от сети.

Чтобы извлечь защитные панели, нажмите на соответствующие кнопки по обеим сторонам устройства.

После извлечения защитных панелей откроется внутренняя дверь, за которой находится испаритель.

Закройте внутреннюю дверь до щелчка.

Нажмите на петельки в верхней и нижней части защитных панелей, чтобы освободить фильтры.

Утилизируйте использованные фильтры.

Распакуйте новые фильтры.

Установите фильтры в защитные панели, так чтобы расположенные сверху и снизу фиксаторы защелкнулись.

Установите защитные панели на основание и прижмите, пока они не защелкнутся.

Включите устройство в сеть и нажмите кнопку режима ожидания в задней части.

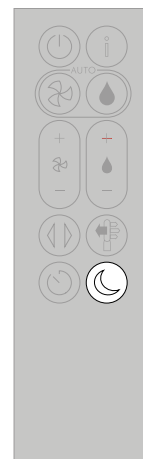

5, 4, 3, 2, 1...

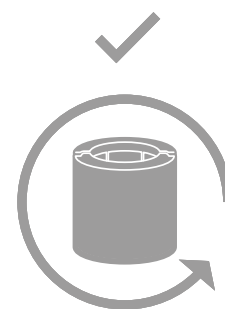

Важное замечание. Сброс фильтра

Нажмите и удерживайте кнопку ночного режима на пульте дистанционного управления.

На ЖК-экране устройства начнется обратный отсчет от пяти, после чего появится главный экран.

Уровень загрязненности фильтра будет сброшен, и устройство будет готово к использованию.

Постоянное отслеживание

При включенной функции постоянного отслеживания ваш увлажнитель-очиститель воздуха Dyson будет собирать информацию о качестве воздуха, температуре и влажности и выводить ее на ЖК-экран.

Функция постоянного отслеживания по умолчанию выключена. После включения она будет постоянно оставаться активной, пока вы ее не выключите.

Постоянное отслеживание вкл./выкл.

Для ее включения нажмите и удерживайте в течение пяти секунд кнопку автоматической очистки на пульте дистанционного управления. На ЖК-экране показано, включена или выключена функция постоянного отслеживания.

Уход за устройством

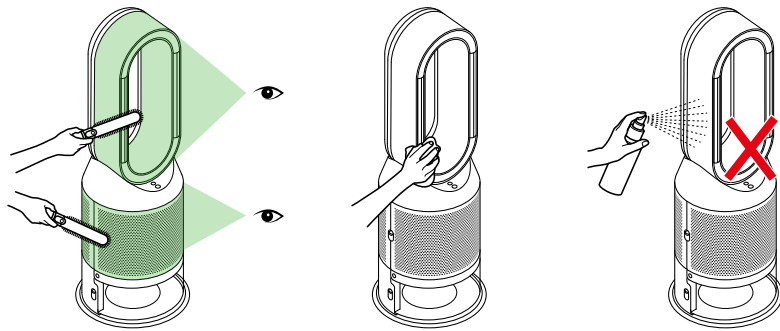

Чтобы увлажнитель-очиститель воздуха Dyson всегда обеспечивал наилучший результат, важно регулярно прочищать его и проверять на наличие засоров.

Очистка

Если поверхность устройства запылилась, вытрите пыль с контурного усилителя (верхняя овальная часть корпуса), защитных панелей и других деталей чистой сухой тканью.

Посмотрите, не засорились ли отверстия для выхода воздуха на защитных панелях, а также небольшое отверстие внутри контурного усилителя (верхняя овальная часть корпуса).

Для удаления пыли и мусора используйте мягкую щеточку.

Не используйте моющие или полирующие средства для очистки устройства.

Уведомления



На ЖК-экране может появиться значок уведомления, показывая, что ваше устройство требует внимания.

Постоянно горящий треугольный значок уведомления

Выключите устройство и отключите его от сети.

Подождите 10 секунд, затем снова подключите устройство к сети и включите его.

Если на ЖК-экране будет продолжаться выводиться уведомление, обратитесь в Dyson.

Временный треугольный значок уведомления.

Если треугольный значок уведомления появляется на ЖК-экране и затем исчезает, продолжайте использовать устройство.

Если на ЖК-экране появятся другие значки уведомлений, обратитесь за консультацией в Dyson.