

Outlook of devices, also colour scores can be revised without any special advance notices.

Производитель вправе менять внешний вид прибора и цветовую гамму прибора без специального уведомления.

Instruction manual Руководство по эксплуатации

*Электрический
воздухоочиститель*

*Electric air
purifier*

Модель/Model: TAP FL150 SF (BL)
TAP FL150 SF (W)

Цвет/Color: (BL) - черный/black
(W) - белый/white

Руководство по эксплуатации включает в себя гарантийный талон

CONTENTS

1. Important information	2
2. Safeguards	2
3. Specification	3
4. Product description	4
5. Control panel	4
6. Complete set	4
7. Operation of the instrument	5
8. Cleaning and maintenance instrument	5
9. Troubleshooting	6
10. Utilization	6
11. Transportation and storage	6

Dear customer!

We thank you for your happy choice! You've bought an air purifier TIMBERK. It will serve you for a long time. Please, read this manual carefully before operating the device!

The air purifier is designed for purification of air in living spaces to remove dust/dirt particles, bacteria, fungus spores, unpleasant odor, and tobacco smoke (depending on the model and availability of certain filter types in the appliance).

1. IMPORTANT INFORMATION

The manufacturer reserves the right, without prior notification the buyer to make changes in design, equipment or technology to manufacture products with the aim of improving its properties.

The text and figures are given instruction may be a misprint.

If after reading the instructions you still have questions regarding the operation of the unit and contact your dealer or authorized service facility for clarification.

The product label is present, which are all necessary technical data and other useful information about the instrument.

Use only for intended use as described in this manual. Air is designed to clean air in residential areas.

2. SAFEGUARDS

Before the commissioning of the air purifier carefully read these instructions for its use, and store it for later use.

When using the device, you must follow some precautions. Misuse of power of ignoring safety precautions could cause harm the user and others, as well as damage to their property.

The device is designed to work in a residential area in compliance with these conditions. Use an air cleaner for other purposes may create a situation dangerous to life and health.

The appliance should be monitored during its operation, especially when close to him are the children. The device is not intended for use by persons (including children) with reduced physical, sensory or mental capabilities, having insufficient experience and knowledge, unless they are supervised and do not receive instructions on how to use the device from the person responsible for their safety. Make sure that the children do not play with the device.

Do not use the device in order not provided for this manual.

Not allowed to operate the appliance if the power cord or plug are damaged, and if air cleaner is defective, damaged in the fall or in other circumstances.

The device should be used only in fully assembled form.

To avoid electrical hazards, damaged power cord must be changed only at authorized service centers by qualified personnel.

To avoid electric shock, do not place the power cord near a heat source and flammable or combustible substances.

To avoid personal injury and property damage, not try to repair the air cleaner.

For repair of the air purifier, please contact the authorized service center of the manufacturer. Its address can be obtained at www.timberk.com.

Remove the plug from the outlet device in the following cases: before cleaning and maintenance, before moving to another place.

Install the air cleaner on a flat dry surface.

For damages received due to improper location of the humidifier, a manufacturer and seller are not liable.

When not in use, unplug the power supply.

Do not route power cord under a carpet or other items.

Avoid contact with air filter foreign objects.

Do not block air intake with foreign objects and the air outlet.

The minimum distance from any of the instrument to objects and surfaces, 30 cm.

Do not sit, or stand or place heavy objects on the air purifier.

For damage to the instrument, derived from the non-fulfillment of this requirement, a manufacturer and seller are not liable.

When you disconnect the unit from the mains, do not pull the power cable and do not touch it with wet hands.

3. SPECIFICATION

Table 1

Specifications	Unit	TAP FL150 SF
Air flow	m ³ /h	238
Power supply	V/Hz	220~/50
Nominal power consumption	W	60
Nominal rated current	A	0.27
Noice level	dB	62
Water protection	-	IPX0
Electrical protection class	-	Class II
Device dimension	mm	224x176x647
Net weight	kg	4.27
Area	m ²	25



IMPORTANT!

The manufacturer reserves the right to change the set-list of the device (including liquid and powder components) for different supplies without prior notice. The changes either in no way influence the basic technical parameters of the device or may improve them, and also not violate the legislation or quality standards of the countries of manufacture, transit and selling.

The changes in the set-list may result in changing of the weight and dimensions of the device, but not more than by +/- 5-20% (depending on the product category).

4. PRODUCT DESCRIPTION

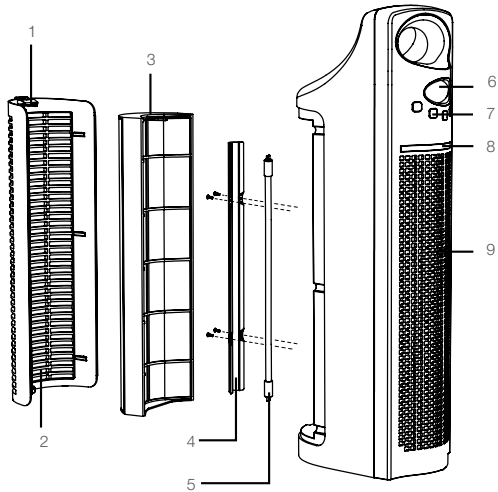

Fig. 1

- 1 Locking Latch
- 2 Air Inlet Grill
- 3 Permanent HEPA-type filter
4. UV Lamp Cover
- 5 UV Lamp
6. Display
7. Control Buttons: Timer, On/Off, Speed, UV/VOC and Night Mode
8. UV Indicator Light Bar: Lights up when UV feature is turned ON
9. Air Outlet Grill

5. CONTROL PANEL

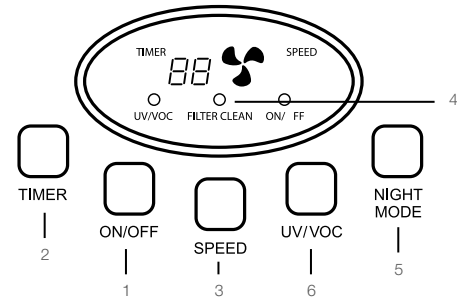

Fig. 2

1. Power Control
2. Timer Control
3. Fan Speed Control
4. Clean Filter Indicator Light
5. Night Mode
6. UV Control

6. COMPLETE SET

1. Air Purifier - 1 pc.
2. Instruction Manual and Warranty Card - 1 pc.
3. Packing - 1 pc.

7. OPERATION OF THE INSTRUMENT

Power Control – To operate the TAP FL150 SF air purifier, press the ON/OFF button to turn on the air purifier. Press the button again to turn the unit off.

Timer Control – The TAP FL150 SF air purifier can be programmed to turn off after a preset amount of time. Press the «TIMER» button to program the timer. Each press will add one hour up to a total of 24 hours. Keeping the button pressed will automatically increase to 24 hours, 1 hour at a time, after that it will turn back to off.

Fan Speed Control – The TAP FL150 SF has three different speeds of cleaning, LOW, MED and HI. Press «SPEED» button to cycle the settings and select the fan speed you desire. The speed state will be shown on the LED display.

Clean Filter Indicator Light – The TAP FL150 SF Clean Filter Indicator Light will turn on each time the filter needs to be cleaned. To reset the filter indicator, press the TIMER and the ON/OFF buttons together for 3 seconds. The CLEAN FILTER light will flash 3 times and then turn off completely, indicating the unit has been reset.

Night Mode – If the UV light bar is too bright, press the «Night Mode» button to turn off the UV light bar feature, and the lighted display. The ON/OFF indicator, however, will remain lit. The night mode only turns off UV light bar not the actual UV feature.

Reset Filter Control – Press down the «TIMER» and «ON/OFF» button for 3 seconds, the clean filter light will flash 3 times and then the clean filter light will turn off, indicating the unit has been reset.

UV Control – Press the UV/VOC control button «UV/VOC» to turn on the UV lamp to kill harmful airborne germs and reduce harmful VOC (volatile organic compounds). Press it again to turn off the UV and VOC.

8. CLEANING AND MAINTENANCE INSTRUMENT

Keep the TAP FL150 SF functioning properly by cleaning the permanent HEPA-type filter every four weeks. More frequent cleaning will be necessary if the unit is located in an area with a high level of airborne contaminants (excessive amounts of smoke, pet dander, etc.).

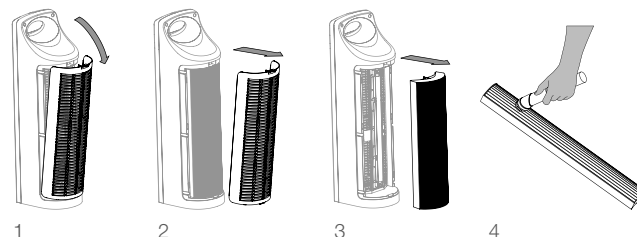

NOTE:

Always make sure the TAP FL150 SF is turned off and unplugged before cleaning.

- Vacuuming will restore performance of the permanent HEPA-type filter. However, the filter may appear stained. This is normal and does not affect performance in any way.
- Do not use water or any household cleaners or detergents to clean the permanent HEPA-type filter.
- The inlet grill may be cleaned (after unit is turned off and unplugged) with a vacuum or a slightly damp cloth.

Cleaning the permanent HEPA-type filter.

1. Release the inlet grill by pressing on the locking latch (see diagram of Main Parts).
2. Remove the inlet grill from the unit as shown below.
3. Grasp the left and right frames of the permanent HEPA-type filter through the indentations on the sides of the filter enclosure and remove the filter.
4. To clean the permanent HEPA-type filter, use the brush or crevice attachment with a vacuum cleaner. Run the attachment along the inlet and outlet side of the filter, cleaning between the crevices as much as possible. Do not use water or any household cleaners or detergents to clean the permanent HEPA-type filter.
5. Once the permanent HEPA-type filter has been cleaned and checked for any possible damage, replace the filter back in the reverse direction described here. Plug in the unit and hold down Timer + Power On button for 3 seconds. The clean filter light will go off and your cleaning maintenance

is done. Exposing the TAP FL150 SF to candle/oil/fireplace soot and smoke is not recommended and will require more frequent cleaning.

Cleaning External Surfaces

1. Turn off and unplug unit.
2. Use a washcloth slightly dampened with a little water and dishwashing soap to wipe the outer case surfaces.
3. Do not allow water to slip into the internal parts as this could damage your unit and result in electrical shock and injury to you.
4. Allow the unit to thoroughly dry before use.

UV Lamp

The lifetime of the UV lamp is up to 12 months of continuous, effective operation. After this time, the bulb may remain illuminated, but its effectiveness is greatly reduced. For maximum germicidal protection, please replace the UV bulb annually.



CAUTION:

- Do not touch the glass part of the lamp. Oil from fingertips will decrease the effectiveness of the lamp.
- Never operate the unit without a filter or with a damaged filter. UV lamp cover must be installed at all times. The UV light from the UV lamp will result in severe damage to eyes and could cause blindness.

9. TROUBLESHOOTING

In case of emergency contact information listed in the table 2 below. If you can not solve problems independently, to a service center.

Table 2

Problem	Possible cause	
Unit will not operate	Power button has not been turned on	Press the Power button
	Unit is unplugged	Check to ensure unit is plugged in
	The inlet grill has not been installed & locked into place	Check to make sure filter is properly installed & locked into place

Problem	Possible cause	
Reduced airflow or poor filtering	The inlet or outlet grill may be blocked	Check to ensure nothing is blocking air inlet & air outlet
	Permanent filter may be clogged	Check & clean filter, if necessary
No visible light in the UV light view window	UV button is not turned on	Check that the UV button is turned on
	UV lamp is broken	Replace the UV lamp

10. UTILIZATION

Term reliability is 5 years.

At the end of the life of the purifier should be subjected to disposal in accordance the rules, regulations and methods, at the place of disposal.

11. TRANSPORTATION AND STORAGE

1. When transporting, any possible impacts and movements of the package inside a vehicle must be avoided.
2. Handling symbols on the unit's package must be strictly observed when transporting and storing it.

3. Temperature requirements*	Transportation and storage	-30°C to +50°C
Humidity requirements*		15% to 85% (no condensate)

We are researching new technologies and constantly improving the quality of our products. Specifications, design and scope of delivery may be changed without any prior notice.

* Products must be stored in dry, ventilated storages at the temperature not lower than -30°C.

СОДЕРЖАНИЕ

1. Важная информация	7
2. Правила безопасности	8
3. Технические характеристики	8
4. Описание прибора	9
5. Панель управления	9
6. Комплектация	10
7. Эксплуатация прибора	10
8. Чистка и обслуживание прибора	11
9. Гарантийный талон	12

Уважаемый покупатель!

Благодарим Вас за удачный выбор и приобретение воздухоочистителя воздуха TIMBERK. Он прослужит Вам долго.

Воздухоочиститель предназначен для очистки воздуха в бытовых помещениях от частиц пыли, грязи и бактерий, спор грибков, неприятного запаха и табачного дыма.

Просим вас внимательно ознакомиться с руководством по эксплуатации перед тем, как вы начнете эксплуатацию изделия!

1. ВАЖНАЯ ИНФОРМАЦИЯ

Производитель оставляет за собой право без предварительного уведомления покупателя вносить изменения в конструкцию, комплектацию или технологию изготовления изделия с целью улучшения его свойств.

В тексте и цифровых обозначениях данного руководства могут быть допущены опечатки.

Если после прочтения руководства у Вас останутся вопросы по работе и эксплуатации прибора, обратитесь к продавцу или в специализированный сервисный центр для получения разъяснений.

На изделии присутствует этикетка, на которой указаны все необходимые технические данные и другая полезная информация о приборе.

Используйте прибор только по назначению, указанному в данном руководстве.

2. ПРАВИЛА БЕЗОПАСНОСТИ

Перед вводом в эксплуатацию воздухоочистителя внимательно изучите данное руководство по эксплуатации и храните его для дальнейшего использования.

При использовании прибора, необходимо соблюдать ряд мер предосторожности. Неправильная эксплуатация в силу игнорирования мер предосторожности может привести к причинению вреда здоровью пользователя и других людей, а также нанесению ущерба их имуществу.

Прибор предназначен для работы в жилых помещениях с соблюдением указанных условий эксплуатации. Использование воздухоочистителя не по назначению может создавать ситуации, опасные для жизни и здоровья людей.

Электроприбор должен находиться под наблюдением во время его эксплуатации, особенно, если неподалёку от него находятся дети. Устройство не предназначено для использования лицами (включая детей) с ограниченными физическими, сенсорными или умственными возможностями, обладающими недостаточным опытом и знаниями, если они не находятся под наблюдением и не получили инструкций по использованию устройства от лица, ответственного за их безопасность. Необходимо следить, чтобы дети не играли с устройством. Не используйте устройство, в целях, непредусмотренных этим руководством по эксплуатации.

Не допускается эксплуатировать прибор, если сетевой шнур или штепсельная вилка имеют повреждения, а также, если воздухоочиститель неисправен, поврежден при падении или при других обстоятельствах. Прибор должен эксплуатироваться только в полностью собранном виде.

Во избежание опасности поражения электрическим током, поврежденный сетевой шнур должен меняться только в авторизованных сервисных центрах квалифицированными специалистами.

Во избежание опасности поражения электрическим током не размещайте сетевой шнур рядом с нагревательными приборами и легковоспламеняющимися или горячими веществами.

Во избежание травм и повреждения имущества не пытайтесь самостоятельно ремонтировать воздухоочиститель.

Для ремонта воздухоочистителя обратитесь в авторизованный сервисный центр производителя, адрес которого можно узнать на сайте www.timberk.com.

Внимайте штепсельную вилку прибора из сетевой розетки в следующих

случаях: перед чисткой и техническим обслуживанием; перед перемещением на другое место.

Устанавливайте воздухоочиститель на ровной сухой поверхности.

За повреждения, полученные из-за неправильного расположения воздухоочистителя, изготовитель и продавец ответственности не несут.

Если прибор не используется, отключите его от сети электропитания.

Не прокладывайте сетевой шнур под ковром или другими предметами.

Не допускайте попадания в воздухоочиститель посторонних предметов.

Не загромождайте посторонними предметами воздухозаборное и воздуховыпускное отверстия.

Минимальное расстояние от любой стороны прибора до предметов и поверхностей 30 см.

Не садитесь, не вставайте и не ставьте тяжелые предметы на воздухоочиститель.

За повреждения прибора, полученные из-за невыполнения данного требования, изготовитель и продавец ответственности не несут.

При отключении прибора от сети электропитания не тяните за сетевой шнур и не дотрагивайтесь до него влажными руками.

3. ТЕХНИЧЕСКИЕ ХАРАКТЕРИСТИКИ

Таблица 1

Технические характеристики	Ед. изм.	TAP FL150 SF
Производительность по воздуху	м ³ /час	238
Параметры электропитания	В/Гц	220-/50
Номинальная потребляемая мощность	Вт	60
Номинальная сила тока	А	0.27
Уровень шума	Дб	62
Степень защиты	-	IPX0
Класс электрозащиты	-	Class II
Размеры прибора	мм	224x176x647
Вес нетто	кг	4.27
Площадь помещения	м ²	25



ВНИМАНИЕ!

Производитель оставляет за собой право для разных партий поставок без предварительного уведомления изменять комплектующие части изделия (включая заливаемые \ засыпаемые составляющие), не влияя при этом на основные технические параметры изделия или улучшая их, а также не нарушая изменениями принятые на территории страны производства \ транзита \ реализации стандарты качества и нормы законодательства.

Это может повлечь за собой изменение веса и габаритов изделия, но не более чем на +/- 5-20% (могут отличаться для разного вида изделий).

4. ОПИСАНИЕ ПРИБОРА



Рис. 1

1. Крепление
2. Решетка воздухозаборника
3. Воздушный фильтр
4. Корпус ультрафиолетовой лампы
5. Ультрафиолетовая лампа
6. Панель управления
7. Кнопки управления: Таймер, Вкл/Выкл, Скорость, Ультрафиолетовая лампа и Ночной режим
8. Индикатор включения ультрафиолетовой лампы
9. Воздуховыводная решётка

5. ПАНЕЛЬ УПРАВЛЕНИЯ

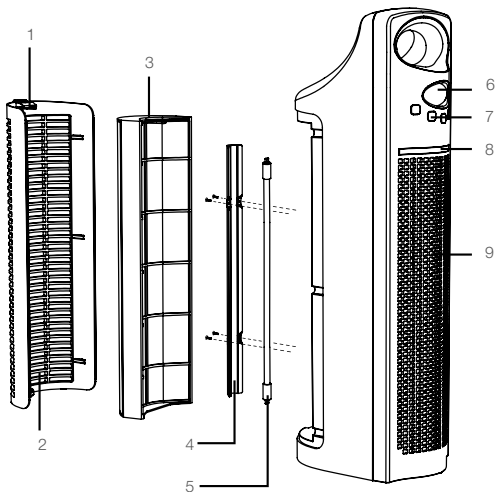

Рис. 2

1. Включение/выключение прибора
2. Таймер
3. Управление скоростью вентилятора
4. Дисплей
5. Ночной режим
6. Ультрафиолетовая лампа

6. КОМПЛЕКТАЦИЯ

1. Воздухоочиститель 1 шт.
2. Руководство по эксплуатации и гарантийный талон 1 шт.
3. Упаковка 1 шт.

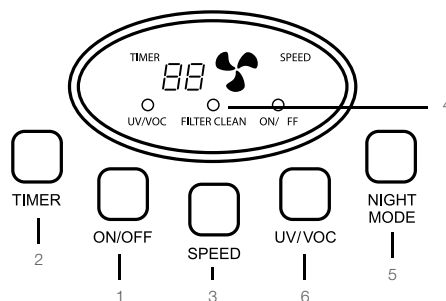
7. ЭКСПЛУАТАЦИЯ ПРИБОРА

Включение/выключение питания

Для того, чтобы включить воздухоочиститель нажмите кнопку «ON/OFF» на панели управления, при этом загорятся индикаторы на дисплее. Чтобы выключить устройство, нажмите кнопку еще раз, при этом индикаторы на дисплее погаснут.

Управление таймером

Воздухоочиститель можно запрограммировать на выключение по прошествии определенного промежутка времени. Для того, чтобы установить таймер, нажмите кнопку «TIMER». Каждое нажатие добавляет один час. Максимальное время действия таймера – 24 часа. Если удерживать кнопку в нажатом положении, таймер автоматически установится на 24 часа, после чего вернется в положение ВЫКЛ.

Управление скоростью вентилятора

Воздухоочиститель может работать в трех различных скоростных режимах – «LOW» (низкая скорость), «MED» (средняя скорость) и «HIGH» (высокая скорость). Для настройки нажмите кнопку «SPEED» несколько раз и выберите нужный вам режим, который отобразится на дисплее.

Индикатор «FILTER CLEAN»

Индикатор «FILTER CLEAN» на воздухоочистителе включается каждый раз, когда необходима чистка фильтра. Для сброса индикатора нажмите кнопки «TIMER» и «ON/OFF» одновременно и удержите на 3 секунды. Индикатор «FILTER CLEAN» мигнет три раза, а затем выключится. Это будет означать, что установки сброшены.

Ночной режим

Нажмите кнопку «NIGHT MODE» для отключения подсветки индикатора ультрафиолетовой лампы. При этом, однако, индикатор «ON/OFF» останется подсвеченным ультрафиолетовой лампы. Ночной режим отключает только индикатор УФ, но не сам ультрафиолет.

Управление ультрафиолетом

Чтобы включить ультрафиолетовую лампу, убивающую вредоносные бактерии, находящиеся в воздухе, и снижающую количество летучих органических соединений, нажмите кнопку «UV/VOC» при этом загорится индикатор включения ультрафиолетовой лампы. Для отключения этой функции нажмите кнопку еще раз, при этом индикатор включения ультрафиолетовой лампы погаснет.



ВНИМАНИЕ!

- Не дотрагивайтесь до стеклянной части лампы. Это может снизить ее эффективность.
- Никогда не пользуйтесь устройством без фильтра или с поврежденным фильтром. Корпус ультрафиолетовой лампы должен быть всегда на месте. Ультрафиолетовый свет может нанести серьезный вред глазам и вызвать слепоту.



ВНИМАНИЕ!

Ультрафиолетовый свет вреден для незащищенной кожи и глаз и может вызвать временную или постоянную потерю зрения. Никогда не смотрите на включенную ультрафиолетовую лампу!

8. ЧИСТКА И ОБСЛУЖИВАНИЕ ПРИБОРА

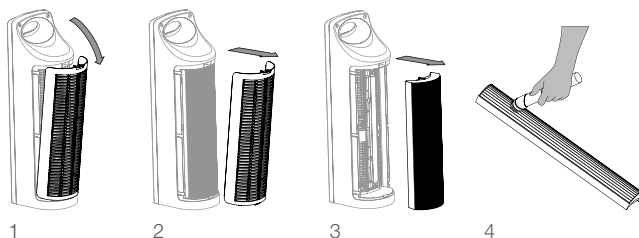

Воздухоочиститель будет работать надлежащим образом, если чистить несменяемый высокоэффективный воздушный фильтр раз в четыре недели. Если устройство будет установлено в помещении с высоким содержанием загрязняющих веществ в воздухе (большое количество дыма, аллергенов и т.п.), чистку необходимо будет проводить чаще.



ПРИМЕЧАНИЕ:

Перед чисткой обязательно проверяйте, выключен ли воздухоочиститель (в том числе из розетки).

- При очистке пылесосом эффективность фильтра восстановится. При этом он может казаться испачканным. Это нормально и на его эффективность никак не влияет.
- Не очищайте фильтр водой или какими-либо бытовыми чистящими средствами.
- Решетку воздухозаборника можно чистить (после выключения устройства – в том числе из розетки) пылесосом или протирать слегка влажной тряпкой.

Чистка воздушного фильтра

1. Отсоедините решетку воздухозаборника, нажав на крепление. Снимите решетку воздухозаборника с устройства.
2. Возьмитесь за левый и правый край фильтра и извлеките его из устройства.
3. Для чистки фильтра используйте пылесос. Проведите им по обеим сторонам фильтра, стараясь максимально очистить его. Не используйте для чистки фильтра воду или какие-либо бытовые чистящие средства.
4. После очистки фильтра и проверки на повреждения вставьте его обратно. Не рекомендуется располагать воздухоочиститель вблизи каминов, свечей, масляных светильников. В подобных случаях его необходимо будет чистить чаще.

Чистка внешних поверхностей

1. Отключите прибор от электросети.
2. Протрите наружные поверхности корпуса тряпкой, слегка смоченной в небольшом количестве воды с добавлением мыла для мытья посуды.
3. Не допускайте попадания воды внутрь устройства, поскольку это может привести к повреждениям и к поражению электрическим током.
4. Перед использованием воздухоочистителя убедитесь что он полностью высох и готов к использованию.

ГАРАНТИЙНЫЙ ТАЛОН



Уважаемый покупатель!

Обратите внимание на необходимость вашей подписи
на стр. 16

www.timberk.com

Гарантийные обязательства

Гарантийное обслуживание и ремонт бытового электрического воздухоочистителя TIMBERK с соблюдением требований и норм Изготовителя (TIMBERK) производится на территории РФ только в авторизованных сервисных центрах Изготовителя или мастерских, уполномоченных производителем и работающих с ним на основании договора.

Срок проведения экспертизы и гарантийного ремонта - не более 45 дней с момента приемки дефектного изделия авторизованным сервисным центром TIMBERK.

Если при эксплуатации изделия Вы столкнулись с неполадками в его работе, которые Вы не можете устранить самостоятельно в строгом соответствии с Руководством по эксплуатации изделия, обратитесь к региональному представителю Изготовителя в России или в региональный авторизованный сервисный центр TIMBERK, уточнив адрес у продавца.

Полный перечень сервисных центров указан на сайте www.timberk.com или приложен отдельным списком в комплекте с изделием.

Также Вы можете обратиться в уполномоченную сервисную службу Изготовителя по телефону: +7 (495) 627-5285, либо по телефону, указанному на сайте: www.timberk.com, или отправить сообщение по электронному адресу: ru.service@timberk.com

Если отсутствие надлежащим образом заполненного гарантийного талона на изделие или отсутствие чека с указанием изделия не позволяет идентифицировать изделие и факт его продажи на территории РФ, то Изготовитель вправе отказать в гарантийном обслуживании изделия.

При невозможности определить дату продажи изделия, гарантийный срок исчисляется с даты его производства.

Дата производства изделия определяется по реестру Изготовителя в соответствии с серийным номером изделия.

Официальный срок службы бытового электрического воздухоочистителя TIMBERK, установленный изготовителем, составляет 3 года, со дня передачи изделия потребителю.

Указанный срок службы действителен только при условии соблюдения правил эксплуатации и правильного ухода за изделием.

Во избежание недоразумений убедительно просим Вас внимательно

изучить Руководство по эксплуатации изделия и условия гарантийных обязательств, проверить правильность заполнения бланка гарантийного талона. Согласно требованиям Изготовителя, гарантийный талон действителен только при наличии четко и правильно указанных данных: модели, серийного номера изделия, даты покупки, данных фирмы-продавца, подписи покупателя. Соответствующие данные также должны быть указаны продавцом на отрывных талонах.

Модель и серийный номер изделия (на маркировочной (идентификационной) наклейке Изготовителя на изделии (TIMBERK ID) должны соответствовать указанным в гарантийном талоне продавцом. При нарушении этих условий, а также в случае, когда данные, указанные в гарантийном талоне, изменены или стерты, талон может быть признан недействительным.

Данным гарантийным талоном Изготовитель подтверждает принятие на себя обязательств по удовлетворению законных требований потребителей в случае обнаружения недостатков изделия, возникших по вине Изготовителя в течение установленного гарантийного срока.

Гарантийный срок для бытового электрического воздухоочистителя TIMBERK, установленный изготовителем, составляет 1 год, со дня передачи изделия потребителю.

Для ряда территорий могут действовать исключительные правила гарантии, увеличивающие срок на изделие или компоненты. Такие правила устанавливаются только по распоряжению Производителя официальным письмом Производителя.

Гарантийные обязательства дополняют и уточняют оговоренные законом обязательства, предполагающие соглашение сторон либо договор; выдаются Изготовителем в дополнение к законным правам потребителей и ни в коей мере их не ограничивают.

Гарантия Изготовителя действительна только на территории РФ на изделия, купленные на территории РФ и изготовленные для РФ.



ВНИМАНИЕ!

Если изделие использовалось в соответствии с его целями применения, установленными Руководством по эксплуатации, в рамках осуществления предпринимательской деятельности, то гарантийный срок изделия составляет 3 (три) месяца с момента продажи изделия или 5 (пять) месяцев с момента производства изделия, если дата продажи не установлена*.

Изготовитель оставляет за собой право:

- отказать в гарантийном сервисном обслуживании изделия в случае несоблюдения изложенных ниже условий (см. «Досрочное прекращение гарантийного обслуживания»);
- самостоятельно инициировать независимую экспертизу для выяснения обстоятельств, приведших к выходу прибора из строя;
- сравнивать предоставленную маркировочную (идентификационную) наклейку изделия (TIMBERK ID) с данными реестров производства для проверки соответствия серийного номера изделия уникальным производственным номерам реестров.

Просим Вас хранить Гарантийный талон в течение всего гарантийного срока, установленного Изготовителем на приобретенное Вами изделие.

При покупке изделия требуйте от продавца проверку его комплектности и отсутствия механических повреждений в Вашем присутствии, а также правильного и четкого заполнения данного гарантийного талона. Претензии по некомплектности и выявленным механическим повреждениям после продажи изделия не принимаются.

Для гарантийного ремонта предъявляйте данный Гарантийный талон вместе с товарным (кассовым) чеком или другим документом, подтверждающим дату и факт продажи изделия на территории РФ.

Досрочное прекращение гарантийного обслуживания.

Все условия гарантийного обслуживания регулируются Законодательством РФ и Законом РФ «О защите прав потребителей». В частности, отказ в бесплатном гарантийном обслуживании изделия может быть вызван:

- нарушением при оформлении гарантийного талона при продаже изделия;
- отсутствием товарного или кассового чека о продаже изделия или невозможностью определить продавца изделия;
- наличием следов механических повреждений, возникших после передачи изделия потребителю и явившихся возможной причиной возникновения дефекта;
- наличием повреждений, вызванных несоответствием стандартам параметров питающих сетей и других подобных внешних факторов, а также вызванных использованием нестандартных, неоригинальных (или некачественных) аксессуаров, принадлежностей, запасных частей, элементов и т.д.;

- нарушением правил Руководства по эксплуатации данного изделия;
- наличием следов несанкционированного вскрытия и/или ремонта изделия, повлекших за собой отказ в работе изделия;
- дефектом или отказом системы или ее части, где изделие использовалось как часть системы и это могло привести к дефекту или отказу изделия.

Гарантийные обязательства не распространяются на перечисленные ниже части и принадлежности изделия, если их замена не связана с разборкой самого изделия или их замена требуется при профилактическом обслуживании:

- дополнительные приспособления, инструмент и документацию, прилагаемую к изделию;
- расходные части изделия, подразумевающие периодическую замену за счет потребителя (фильтрующие элементы и др.);
- части и узлы изделия, неисправность которых связана с естественным износом в процессе эксплуатации (фильтрующие элементы и т.д.);
- материалы, наклеенные на изделие, имеющие рекламное или информационное назначение, за исключением маркировочной (идентификационной) наклейки Изготовителя (TIMBERK ID).



ВНИМАНИЕ!

Если в результате экспертизы/диагностики изделия установлено, что его недостатки возникли вследствие обстоятельств, за которые не отвечает продавец (изготовитель), либо недостатки в товаре отсутствуют, Потребитель обязан возместить продавцу (изготовителю или уполномоченной изготовителем организации) расходы на проведение экспертизы (диагностики), а также связанные с ее проведением расходы на хранение и транспортировку товара в соответствии с Законом РФ «О защите прав потребителей» № 171-ФЗ в ред. от 21.12.2004 ст. 18 п.5.

Изготовитель не несет гарантийных обязательств за изделие в следующих случаях:

- если изделие использовалось в иных целях, не соответствующих его прямому назначению в соответствии с Руководством по эксплуатации;
- если на изделии отсутствует маркировочная (идентификационная) табличка Изготовителя (TIMBERK ID);
- если изделие имеет следы несанкционированного вскрытия, не предусмотренного Руководством по эксплуатации, и попыток неквалифицированного ремонта;
- если дефект вызван изменением/нарушением конструкции или схемы изделия, не предусмотренным Изготовителем;
- если обнаружены повреждения, вызванные попаданием внутрь изделия посторонних предметов, веществ, жидкостей, насекомых, скоплением большого количества пыли;
- если обнаружены повреждения, вызванные подключением к электрической сети с недопустимыми параметрами;
- если дефект вызван действием непреодолимых сил, несчастными случаями, умышленными или неосторожными действиями потребителя или третьих лиц;
- неправильного хранения (консервации / разборки-сборки на период хранения) изделия;

Изготовитель снимает с себя любую ответственность за возможный вред, прямо и или косвенно нанесенный продукцией TIMBERK людям, домашним животным, и имуществу, в случаях, если это произошло в результате несоблюдения правил и условий эксплуатации или вследствие неквалифицированного, обслуживания и ремонта изделия, умышленных или неосторожных действий потребителя или третьих лиц.



ВНИМАНИЕ!

Если маркировочная (идентификационная) наклейка на изделии TIMBERK (TIMBERK ID) закреплена на изделии не плотно и существует риск ее утери, то вклейте ее в гарантийный талон на последней странице.

Изготовитель не несет гарантийных обязательств в случаях поломки изделия по причине несвоевременной замены и/или профилактической обработки фильтрующих элементов.



ПРИМЕЧАНИЕ:

Пожалуйста, потребуйте от продавца полностью, четко и правильно заполнить бланк Гарантийного талона и отрывные талоны.

Бланк гарантийного талона.

Заполняется фирмой-продавцом

Изделие	
Модель	
Серийный номер	
Дата продажи	
Фирма-продавец	
Адрес фирмы продавца	
Телефон фирмы продавца	

Без подписи покупателя Гарантийный талон является недействительным.

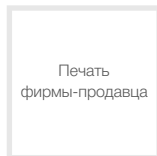
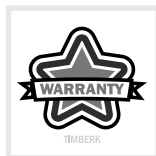

Печать
фирмы-продавца

Заполняется сервисным центром

«А»

Дата приема	
Дата выдачи	
Особые отметки	



Печать
сервисного центра

«Б»

Дата приема	
Дата выдачи	
Особые отметки	

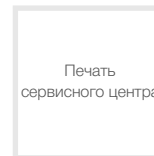

Печать
сервисного центра

«В»

Дата приема	
Дата выдачи	
Особые отметки	

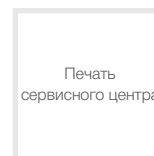

Печать
сервисного центра

«Г»

Дата приема	
Дата выдачи	
Особые отметки	



Печать
сервисного центра

Подписывая данный гарантийный талон, Покупатель признает, что он:

1. Проверил заполнение информации.
2. Получил Руководство по эксплуатации на изделие на русском языке.
3. Владеет всей необходимой информацией о приобретенном изделии и его потребительских свойствах, характеристиках в соответствии со статьей 10 Закона РФ «О защите прав потребителей».
4. Ознакомлен и полностью согласен с условиями и ограничениями гарантийного обслуживания, а также с условиями установки / подключения / сервисного обслуживания / эксплуатации приобретенного изделия.
5. Не имеет претензий к внешнему виду / комплектности / работоспособности (если прибор проверялся в его присутствии при продаже) приобретенного изделия.

Подпись покупателя (с расшифровкой)

_____ / _____ /

Дата _____

Отрывной талон«А»

Изделие	
Модель	
Серийный номер	
Дата продажи	
Фирма-продавец	

Заполняется фирмой-продавцом

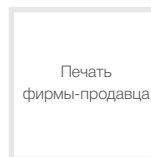

Печать
фирмы-продавца

**Отрывной талон«Б»**

Изделие	
Модель	
Серийный номер	
Дата продажи	
Фирма-продавец	

Заполняется фирмой-продавцом

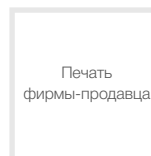

Печать
фирмы-продавца

**Отрывной талон«В»**

Изделие	
Модель	
Серийный номер	
Дата продажи	
Фирма-продавец	

Заполняется фирмой-продавцом

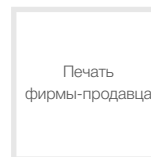

Печать
фирмы-продавца

**Отрывной талон«Г»**

Изделие	
Модель	
Серийный номер	
Дата продажи	
Фирма-продавец	

Заполняется фирмой-продавцом

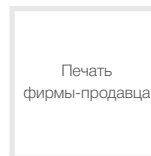

Печать
фирмы-продавца



Дата приема	
Дата выдачи	
Номер заказа-наряда	
Проявление дефекта	
Мастер	
Код неисправности	

Заполняется сервисным центром



Печать
сервисного центра

Дата приема	
Дата выдачи	
Номер заказа-наряда	
Проявление дефекта	
Мастер	
Код неисправности	

Заполняется сервисным центром



Печать
сервисного центра

Дата приема	
Дата выдачи	
Номер заказа-наряда	
Проявление дефекта	
Мастер	
Код неисправности	

Заполняется сервисным центром

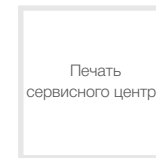

Печать
сервисного центра

Дата приема	
Дата выдачи	
Номер заказа-наряда	
Проявление дефекта	
Мастер	
Код неисправности	

Заполняется сервисным центром



Печать
сервисного центра

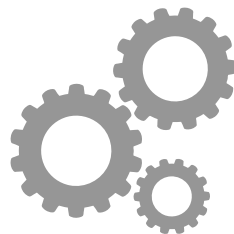

www.btpart.ru

Все расходные материалы для продукции TIMBERK вы можете приобрести на сайте www.btpart.ru

Уважаемый покупатель!

TIMBERK предоставляет вам специальный сервис в рамках программы клиентской поддержки. Теперь вы всегда сможете заказать и оформить доставку на запасные части и расходные материалы, необходимые для оптимальной, качественной работы техники TIMBERK в течение всего срока службы на едином портале www.btpart.ru.

Всю информацию о работе портала вы также всегда сможете увидеть на сайте www.timberk.com. Мы искренне надеемся, что этот уникальный дополнительный сервис поможет вам сделать жизнь с TIMBERK еще удобнее!



RU

**Руководство по эксплуатации
техники Timberk написано
на английском языке и
переведено на русский язык.**



BY

В целях информирования покупателей техники Timberk, мы дополнительно сообщаем, что русский является государственным языком в следующих государствах:

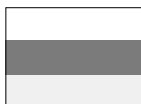

OS

- в Российской Федерации
- в Республике Беларусь наряду с белорусским языком
- в частично признанной Южной Осетии наряду с осетинским языком



KZ

Русский язык является официальным языком (во всех случаях другой язык или другие языки выступают как государственный или второй официальный) в следующих государствах и на территориях:



AK



KG

- в Республике Казахстан
- в Киргизской Республике
- в административных единицах Украины, где доля носителей русского языка составляет более 10%, при соответствующем решении местных советов
- в Автономной Республике Крым



UA



TJ

В Республике Таджикистан русский язык признан по Конституции языком межнационального общения.



CIS

Официальным языком международной организации Содружество Независимых Государств (СНГ) является русский язык.



Если вы заметили ошибку в инструкции, пожалуйста, сообщите нам об этом, связавшись с нами по электронной почте, указанной на сайте www.timberk.com

If you found any mistake in this manual please let us know by email listed on www.timberk.com



www.timberk.com

EAC