

gorenje

BM300X - 468885

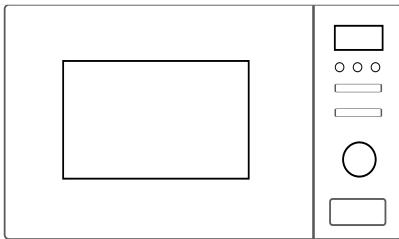

Navodila za uporabo / Mikrovalovna pečica SI	4
Upute za uporabo / Mikrovalovna pećnica HR BIH	23
Uputstvo za upotrebu / Mikrotalasna rena SRB BIH MNE	45
Упатства за употреба / Микробрановата печка MK	66
Instruction manual / Microwave oven EN	85
Gebrauchsanweisung / Mikrowellengerät D	103
Használati utasítás / Mikrohullámú sütő H	125
Istruzioni per l'uso / Forno a microonde IT	144
Instrukcja obsługi / Kuchenka mikrofalowa PL	162
Manual de utilizare / Microunde RO	186
Návod na obsluhu / Mikrovlnná rúra SK	205
Návod na použití / Mikrovlnná trouba CZ	206
Инструкции за употреба / Микровълновата фурна BG	224
Udhëzime per perdorim / Furra mikrovalore SQ	244
Інструкція з експлуатації / Мікрохвильова піч UA	284
Инструкция по эксплуатации / микроволновая печь RUS	303
Іске пайдалану нұқсаулығы / Шағын толқынды пеш KZ	321

SPOŠTOVANI KUPEC,

Iskreno se vam zahvaljujemo za vaš nakup. Prepričani smo, da boste kmalu poznali številne razloge, zakaj zaupati našim proizvodom. Za lažjo uporabo izdelka smo pripravili izčrpna navodila za uporabo.

S pomočjo teh navodil se boste seznanili s svojim novim aparatom. Prosimo, da jih pred prvo uporabo aparata pozorno preberete.

Prepričajte se, da je aparat, ki ste ga kupili, nepoškodovan. Če opazite transportne poškodbe, se obrnite na svojega prodajalca ali na regionalno skladišče, iz katerega je bil proizvod dobavljen. Telefonsko številko najdete na računu ali potrdilu o dobavi.



Želimo vam obilo užitka pri uporabi vašega novega aparata.

Aparat je namenjen uporabi v gospodinjstvu, in sicer za segrevanje hrane in pijač z elektromagnetno energijo. Uporabljajte ga le v zaprtih prostorih.

NAVODILA ZA UPORABO

Pozorno preberite navodila in jih shranite za prihodnjo uporabo.

Ta navodila za uporabo so namenjena uporabnikom. Opisujejo pečico in njeno uporabo. Navodila se lahko nanašajo na različne vrste aparatov, zato opisi nekaterih funkcij morda ne veljajo za vaš aparat.



Nikoli se ne dotikajte površin aparatov za ogrevanje ali kuhalnih aparatov. Ti se med delovanjem močno segrejejo. Otroci naj bodo na varni razdalji. Nevarnost opeklin!



Mikrovalovna energija ter visoka napetost! Ne odstranjajte pokrova.

OPOZORILO! Aparat in nekateri dostopni deli aparata se med uporabo močno segrejejo. Pazite, da se ne dotaknete grelnih elementov. Otroci, mlajši od 8 let naj bodo ves čas pod nadzorom. Nadzorujte otroke, ko so v bližini aparata in jim preprečite, da bi se igrali z njim.

Otroci stari osem let in več ter osebe z zmanjšanimi fizičnimi, senzoričnimi in umskimi zmožnostmi ali s pomanjkljivim znanjem ter izkušnjami lahko uporabljajo ta aparat pod ustreznim nadzorom ali če so prejeli ustrezna navodila glede varne uporabe aparata in če razumejo nevarnosti, ki so povezane z uporabo aparata. Otroci naj se ne igrajo z aparatom. Otroci naj ne čistijo aparata ali opravljajo vzdrževalna opravila na njem, če niso starejši od 8 let in če tega ne počno pod ustreznim nadzorom.

Aparat in priključna vrvica naj ne bosta dosegljiva otrokom, mlajšim od 8 let.

- **OPOZORILO:** Če aparat uporabljate v kombiniranem načinu (mikrovalovi + žar), nastajajo zelo visoke temperature, zato otrokom v tem primeru dovolite uporabo pečice le pod nadzorom odraslih (le pri modelih s funkcijo žara).

- **OPOZORILO:** Če so tesnila vrat poškodovana, pečice ne smete uporabljati, dokler je ne popravi ustrezno usposobljena oseba.
- **OPOZORILO:** Servisne posege ali popravila aparata, pri katerih je potrebno sneti zaščitne pokrove, ki ščitijo pred mikrovalovnim sevanjem, sme izvajati le ustrezno usposobljen serviser, saj je sicer takšen poseg izjemno nevaren.
- **OPOZORILO:** Tekočin in druge hrane nikoli ne segrevajte v tesno zaprtih posodah, saj lahko le-te eksplodirajo.
- Nadzorujte otroke, ko so v bližini aparata in jim preprečite, da bi se igrali z njim.
- Ne odstranjajte nožic pečice in ne prekrijte njenih prezračevalnih rež.
- Uporabljajte le pripomočke, ki so primerni za uporabo v mikrovalovni pečici.
- Kadar segrevate hrano v plastični ali papirnati posodi oz. embalaži, nadzorujte pečico, saj se lahko takšna embalaža vname.
- Če opazite dim, izključite pečico ali izvlecite vtikač, vrata pečice pa pustite zaprta, da tako zadušite morebiten ogenj.
- Če v mikrovalovni pečici segrevate pijače, lahko pride do zapoznele reakcije in tekočina lahko prekipi; zato bodite zelo previdni pri ravnanju s posodo, v kateri se nahaja segreta pijača.
- Kadar segrevate otroško hrano v stekleničkah, pred hranjenjem stekleničko pretresite in preverite temperaturo hrane, da se otrok ne opeče.

- V mikrovalovni pečici ne segrevajte jajc v lupini, saj lahko eksplodirajo tudi po tem, ko je program segrevanja z mikrovalovi že končan.
- Za čiščenje površine vrat, tesnil na vratih ter notranjosti pečice uporabljajte le blaga in nežna (neabrazivna) čistila oz. detergente, ki jih nanesite z gobico ali mehko krpo.
- Redno čistite pečico in iz nje odstranite vse ostanke hrane.
- Če ne vzdržujete čistoče v pečici, lahko to privede do propadanja njenih površin, to pa lahko negativno vpliva na življenjsko dobo aparata ter privede do potencialno nevarnih situacij.
- Poškodovano priključno vrvico sme zamenjati le proizvajalec ali pooblaščen serviser oz. druga strokovno usposobljena oseba, saj je sicer takšno opravilo lahko nevarno.
- Ne pustite, da priključna vrvica visi čez rob mize ali delovne površine.
- Da bi preprečili nevarnost, nikoli ne priklopite tega aparata na zunanjo elektronsko uro, časovno stikalo ali sistem za daljinsko upravljanje.
- Nikoli ne zamenjajte žarnice v notranjosti pečice. Žarnico mora vedno zamenjati Gorenjev servis.
- Ne čistite aparat s parnimi čistilniki, visokotlačnimi čistilniki, ostrimi predmeti, abrazivnimi čistili, abrazivnimi gobami ali sredstvi za odstranjevanje madežev.

V nadaljevanju so, kot pri vseh aparatih, navedena pravila, ki jih morate upoštevati ter varnostni napotki, ki bodo zagotovili najboljše možno delovanje pečice.

1. Ko pečica deluje, naj bodo stekleni pladenj, nosilci valjev, spojnica ter steza za valje vedno na svojem mestu.
2. Pečice ne uporabljajte v noben drug namen razen za pripravo hrane. Ne uporabljajte jo za sušenje obleke, papirja ali segrevanje česar koli razen hrane ali za sterilizacijo.
3. Ne vključujte prazne pečice, saj se jo lahko tako poškodujete.
4. Ne uporabljajte notranjosti pečice za shranjevanje kakršnih koli predmetov, na primer papirja, kuharskih knjig itd.
5. Ne kuhajte hrane, ki je ovita z membrano – npr. rumenjakov, krompirja, piščančjih jeter itd. – ne da bi takšno hrano prej na več mestih prebodli.
6. Ne vstavljajte predmetov v odprtine v ohišju aparata.
7. Nikoli ne odstranjujte delov pečice, kot so nožice, spojnica, vijaki itd.
8. Ne kuhajte hrane neposredno na steklenem podstavku oz. pladnju. Preden hrano postavite v pečico, jo postavite v ustrezno posodo.

POMEMBNO: posoda, ki ni primerna za uporabo v vaši mikrovalovni pečici



- Ne uporabljajte kovinske posode ali posode s kovinskimi ročaji.
 - Ne uporabljajte posode s kovinskim robom.
 - Ne uporabljajte kovinskih sponk ali žičk za zapiranje plastičnih vrečk, četudi so sponke oz. žičke ovite papir.
 - Ne uporabljajte posode iz melamina, saj lahko te absorbirajo mikrovalovno energijo, to pa lahko povzroči, da posoda počni ali se osmodi, hkrati pa bo kuhanje počasnejše.
 - Ne uporabljajte posode Centura. Glazura ni primerna za uporabo v mikrovalovni pečici. Prav tako ne uporabljajte skodelic za zaprtim ročajem Corelle Livingware.
 - Ne kuhajte hrane v posodi z zaprtim pokrovom oz. zamašeno odprtino, na primer v steklenici s pokrovom ali v zatesnjeni steklenici za olje, saj lahko takšna posoda med segrevanjem v mikrovalovni pečici eksplodira.
 - Ne uporabljajte običajnih termometrov za meso ali sladice.
 - Nekateri termometri so namenjeni posebej pripravi hrane v mikrovalovni pečici. Uporabljajte te termometre.
9. Pripomočke za pripravo hrane v mikrovalovni pečici uporabljajte le v skladu s proizvajalčevimi navodili.

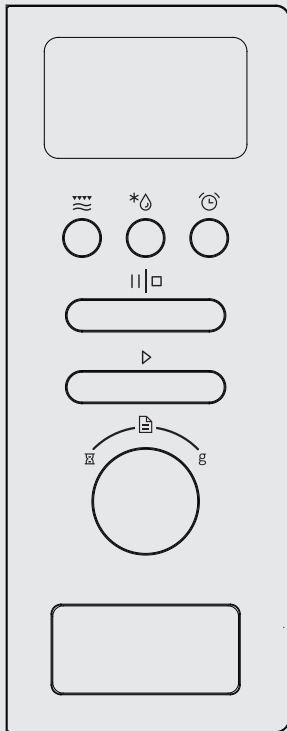

10. V mikrovalovni pečici ne cvrite hrane v olju.
11. Upoštevajte, da se v mikrovalovni pečici segreje le tekočina v posodi, ne pa tudi sama posoda. Zato je možno, da četudi pokrov posode ni vroč, ko le-to vzamete iz pečice, hrana oz. tekočina v posodi oddaja enako količino pare in enako brizga, ko odprete pokrov, kot pri običajnem kuhanju.
12. Vedno preverite temperaturo kuhane hrane, še posebej, ko segrevate hrano oz. tekočino za majhnega otroka. Priporočamo, da nikoli ne zaužijete hrane oz. tekočine takoj, ko jo vzamete iz pečice, temveč da počakate nekaj minut ter hrano premešate, da se toplota enakomerno porazdeli.
13. Hrana, ki vsebuje mešanico masti in vode, npr. jušna osnova, naj po izklopu mikrovalovne pečice ostane v pečici še 30 do 60 sekund. Tako se bo mešanica ustalila in bo preprečeno kipenje, ko v tekočino vstavite žlico ali vanjo potopite npr. jušno kocko.
14. Ko pripravljate hrano oz. tekočino, ne pozabite, da se nekatere vrste hrane, na primer božični pudingi, marmelada ali mleto meso, segrejejo zelo hitro. Ko segrevate ali kuhate hrano z visoko vsebnostjo maščobe ali sladkorja, ne uporabljajte plastične posode.
15. Posoda in kuhalni pripomočki se lahko zaradi toplote, ki jo odda segreta hrana, močno segrejejo. To velja še posebej, če so zgornja površina ali ročaj posode ali pripomočka prekriti s plastiko. Zato boste pri prijemanju posode in pripomočkov potrebovali kuhinjske rokavice ali podobno zaščito.
16. Hrane ne segrevajte (kuhajte, pecite) prekomerno. Če so v pečici papir, plastika ali drugi vnetljivi materiali, pazorno spremljajte potek segrevanja.
 - a) Nепrevárajte pokrм. Opatrne zapnite rúru, ak sú v nej umiestnené papier, plast alebo iné horľavé materiály pre uľahčenie varenia.
 - b) Odstranite kovinske sponke in žičnata zapirala z vrečk, preden jih postavite v pečico.
 - c) Če se material v notranjosti pečice vname, naj bodo vrata pečice zaprta. Izklopite pečico iz električnega omrežja, tako da izvlečete priključno vrstico ali izklopite varovalko.



NADZORNA PLOŠČA



EKRAN

-  Mikrovalovi / Žar / kombinirano
-  Teža / Čas / Odtajanje
-  Kuhinjska ura / Ura

-  Stop / Počisti
-  Start / +30 sek / Potrdi

-  Programska ura
-  Samodejni programi
-  Teža

GUMB ZA ODPIRANJE VRAT

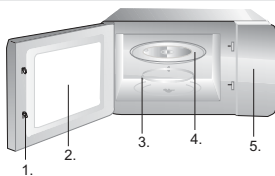

1. Sistem za zaklepanje vrat
2. Okno
3. Obroč
4. Stekljeni pladenj
5. Nadzorna plošča

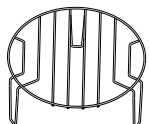

Rešetka za žar

(Uporabite le pri peki z žarom ali kombinirani pripravi. Postavite ga lahko na stekleni pladenj.)

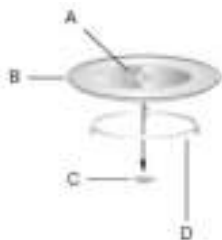





- A. stekleni pladenj
- B. podstavek
- C. gred vrtljivega pladnja
- D. obroč vrtljivega pladnja

NAVODILA ZA UPRAVLJANJE

Ta mikrovalovna pečica ima sodobno elektronsko upravljanje, s katerim prilagodite parametra kuhanja ali peke svojim potrebam za boljše rezultate.

1. NASTAVITEV URE







Ko mikrovalovno pečico priključite na električno omrežje, se na ekranu pojavi »0:00« in oglasi se en zvočni signal.

1. Dvakrat pritisnite »  » in številka, ki označuje ure, bo začela utripati.
2. Z obračanjem gumba »  » nastavite število ur med 0 in 23.
3. Pritisnite »  » in številka, ki označuje minute, bo začela utripati.
4. Z obračanjem gumba »  » nastavite število minut med 0 in 59.
5. Pritisnite »  » da zaključite z nastavljanjem ure. Znak »:« bo začel utripati.

OPOMBA:

1. Če ura ni nastavljena, po vklopu ne bo delovala.
2. Če med nastavljanjem ure eno minuto ne pritisnete ničesar in ne spremenite nobene nastavitve, se pečica samodejno preklopi nazaj v prejšnje stanje.







2. KUHANJE OZ. PEKA Z MIKROVALOVI

1. Enkrat pritisnite tipko »  » in na ekranu se pojavi »P100«.
2. S štirimi pritiski na tipko »  » ali z obračanjem gumba »  » izberite moč mikrovalov; po vrsti bodo izbrane in prikazane moči »P100«, »P80«, »P50«, »P30« ter »P10«.
3. Potrdite s pritiskom na »  ».
4. Nastavite čas kuhanja oz. peke z vrtenjem gumba »  ». (Nastavitev naj bo med 0:05 in 95:00).
5. Pritisnite »  » za začetek kuhanja.

Razpredelnica stopenj moči mikrovalov

Moč mikrovalov	100 %	80 %	50 %	30 %	10 %
Prikaz na ekranu	P100	P80	P50	P30	P10







3. PEKA Z ŽAROM

1. Enkrat pritisnite tipko »  » in na ekranu se pojavi »P100«.
2. S štirimi pritiski na tipko »  » ali z obračanjem gumba »  » izberite moč žara.
3. Pritisnite »  », da potrdite nastavev. Na ekranu se pojavi » G «.
4. Nastavite čas peke pod žarom z vrtenjem gumba »  ». (Nastavev naj bo med 0:05 in 95:00).
5. Pritisnite »  » za začetek kuhanja.





OPOMBA:

Ko poteče polovica nastavljenega časa peke pod žarom, pečica dvakrat zapiska. To je običajno. Za boljše rezultate peke z žarom priporočamo, da hrano na polovici peke obrnete, zaprete vrata pečice ter pritisnete »  » za nadaljevanje kuhanja. Če po dveh piskih ne storite ničesar, bo pečica delovala naprej.

4. KOMBINIRANO DELOVANJE

1. Enkrat pritisnite tipko »  » in na ekranu se pojavi »P100«.
2. S štirimi pritiski na tipko »  » ali z obračanjem gumba »  » izberite moč kombiniranega delovanja »C-1 (55 % mikrovalovi + 45 % žar)« ali »C-2 (36 % mikrovalovi + 64 % žar)«.
3. Potrdite s pritiskom na »  ».
4. Nastavite čas kuhanja oz. peke z vrtenjem gumba »  ». (Nastavev naj bo med 0:05 in 95:00).
5. Pritisnite »  » za začetek kuhanja.



5. HITRO SEGREVANJE

1. Ko je pečica v stanju pripravljenosti, pritisnite tipko »  » za začetek 30-sekundnega segrevanja s 100-odstotno močjo mikrovalov. Z vsakim pritiskom na to tipko podaljšate delovanje za 30 sekund. Najdaljši možen čas kuhanja je 95 minut.
2. Med kuhanjem z mikrovalovi, peko z žarom, kombinirano peko ter odtajanjem s časovno nastavitvijo lahko pritiskom na tipko »  » podaljšate čas kuhanja.
3. V stanju pripravljenosti obrnite gumb »  » v levo, da neposredno izberete čas kuhanja. Ko nastavite čas, pritisnite »  » za začetek kuhanja. Moč mikrovalov je 100%.



OPOMBA:

Kadar pripravljate hrano s samodejnim programom (»auto menu«) in kadar odtajate hrano z nastavitvijo teže, časa segrevanja ni mogoče podaljšati s pritiskom na tipko »  ».

6. ODTAJANJE Z NASTAVITVIJO TEŽE

1. Enkrat pritisnite tipko » * »; na ekranu se pojavi napis »dEF1«.
2. Z vrtenjem gumba »  » nastavite težo hrane. Težo lahko nastavite v razponu med 100 in 2000 g.
3. Pritisnite »  » za začetek odtajanja.

7. ODTAJANJE S ČASOVNO NASTAVITVIJO

1. Dvakrat pritisnite tipko » * »; na ekranu se pojavi napis »dEF2«.
2. Nastavite čas odtajanja z vrtenjem gumba »  ».
3. Pritisnite »  » za začetek odtajanja.

8. KUHANJE V VEČ ZAPOREDNIH FAZAH







Nastavite lahko do dve zaporedni fazi. Če je ena od teh dveh faz odtajanje, mora biti le-to nastavljeno kot prva faza. Po vsaki fazi pečica zapiska in začne se naslednja faza.

OPOMBA:



Samodejnega programa (»auto menu«) ni mogoče izbrati kot eno izmed faz v kuhanju v več zaporednih fazah.

Primer: če želite hrano 5 minut odtajati, nato pa ko sedem minut peči z 80-odstotno močjo mikrovalov

To storite po naslednjih korakih:

1. Dvakrat pritisnite tipko » * »; na ekranu se pojavi napis »dEF2«.
2. Z vrtenjem gumba »  » nastavite čas odtajanja na 5 minut.
3. Enkrat pritisnite tipko »  ».
4. Z vrtenjem gumba »  » izberite 80-odstotno moč mikrovalov; na ekranu se pojavi »P80«.
5. Potrdite s pritiskom na »  ».
6. Z vrtenjem gumba »  » nastavite čas kuhanja na 7 minut.
7. Pritisnite »  » za začetek kuhanja.





9. PROGRAMSKA URA/ OPOZORILNIK

1. Pritisnite »  »; na ekranu se pojavi 00:00.
2. Nastavite čas z vrtenjem gumba »  ». Najdaljši možen čas kuhanja je 95 minut.
3. Potrdite nastavev s pritiskom na »  ».
4. Ko nastavljeni čas poteče, bo pečica petkrat zapiskala. Če je ura nastavljena (24-urni sistem), bo na ekranu prikazan trenutni čas.

OPOMBA:



Čas na programski uri oz. opozorilniku se razlikuje od 24-urnega sistema. Kuhinjska programska ura oz. opozorilnik je programska ura.

10.SAMODEJNI PROGRAMI

1. V stanju pripravljenosti obrnite gumb »  » v desno, da izberete samodejni program od »A-1« do »A-8«.
2. Pritisnite »  », da potrdite izbrani meni.
3. Z vrtenjem gumba »  » nastavite težo hrane.
4. Pritisnite »  » za začetek kuhanja.
5. Po koncu kuhanja oz. peke pečica petkrat zapiska.



Meni	Teža	Prikaži
A-1 Pica	200g	200
	400g	400
A-2 Meso	250g	250
	350g	350
	450g	450
A-3 Zelenjava	200g	200
	300g	300
	400g	400
A-4 Testenine	50 g (z vodo 450 g)	50
	100 g (z vodo 800 g)	100
A-5 Krompir	200g	200
	400g	400
	600g	600
A-6 Ribe	250g	250
	350g	350
	450g	450
A-7 Napitki	1 skodelica (120 ml)	1
	2 skodelici (240 ml)	2
	3 skodelice (360 ml)	3
A-8 Pokovka	50g	50
	100g	100

11.FUNKCIJA ZAKLEPANJA PRED OTROKI



Zaklepanje: Ko je pečica v stanju pripravljenosti, pritisnite tipko »  » in jo držite 3 sekunde, dokler ne zaslišite dolgega piska, ki označuje, da je varnostno zaklepanje pečice pred otroki aktivirano. Če je ura nastavljena, bo na ekranu prikazan trenutni čas. Če ura ni nastavljena, bo na ekranu prikazano »  ».

Odklepanje: Ko je pečica zaklenjena, pritisnite tipko »  » in jo držite 3 sekunde, dokler ne zaslišite dolgega piska, ki označuje, da je varnostno zaklepanje pečice pred otroki izklopljeno.

12. PRIKAZ MOČI KUHANJA IN ČASA MED KUHANJEM

1. Ko pečica deluje z mikrovalovi, žarom ali v kombiniranem načinu, pritisnite tipko »  ». Na ekranu bo za 3 sekunde prikazana trenutna moč delovanja.
2. Med delovanjem pečice pritisnite »  », da preverite trenutni čas. Ta bo na ekranu prikazan 3 sekunde.

13. RAZNO

1. Ko prvič obrnete gumb za nastavitev, bo pečica enkrat zapiskala.
2. Če med kuhanjem odprete vrata, je za nadaljevanje kuhanja treba pritisniti tipko »  ».
3. Če v eni minuti po tem, ko izberete program kuhanja oz. peke, ne pritisnete tipke »  », bo prikazan trenutni čas, nastavitev pa bo preklicana.
4. Ob vsakem pritisku na tipko bo pečica zapiskala. Če pritisk na tipko nima učinka ali ni zaznan, se pečica ne odzove.
5. Ko je kuhanje oz. peka končana, bo pečica petkrat zapiskala, da vas opomni na to.

1. Pred začetkom čiščenja izklopite pečico in izvlecite vtičač iz vtičnice.
2. Skrbite, da bo notranjost pečice čista. Če se na stene pečice prismojijo kosi hrane ali ostanki polite tekočine, jih obrišite z vlažno krpo. Odsvetujemo uporabo grobih oz. abrazivnih proizvodov.
3. Zunanje površine pečice čistite z vlažno krpo. Da bi preprečili poškodbe komponent v notranjosti pečice, pazite, da voda ne prodre v notranjost aparata skozi prezračevalne reže.
4. Pazite, da se upravljalna oz. nadzorna plošča ne zmoči. Čistite jo z mehko vlažno krpo. Za čiščenje upravljalne plošče ne uporabljajte detergentov, abrazivnih čistil ali razpršil.
5. Če se v notranjosti ali okrog zunanje površine vrat pečice nabira para, jo obrišite z mehko krpo. To se lahko zgodi, ko pečica deluje v prostoru z visoko vlažnostjo in ne predstavlja napake v delovanju pečice.
6. Občasno odstranite tudi stekleni pladenj in ga očistite. Pladenj pomijte v topli milnici ali v pomivalnem stroju.
7. Redno čistite tudi ležajni obroč ter dno komore pečice, da preprečite hrup med delovanjem. Preprosto obrišite površino dna pečice z blagim detergentom, vodo ali čistilom za steklo in jo posušite. Ležajni obroč lahko pomijete v blagi milnici ali v pomivalnem stroju. Hlapi od kuhanja se med večkratno uporabo nabirajo v pečici, vendar nikakor ne vplivajo na dno pečice ali kolesa ležajnega obroča. Po čiščenju poskrbite, da bo ležajni obroč ponovno pravilno nameščen na dno komore pečice.
8. Za odstranitev morebitnega neprijetnega vonja iz pečice v globoko posodo, primerno za uporabo v mikrovalovni pečici, vlijte skodelico vode ter dodajte sok in lupino ene limone. Vse skupaj pet minut segrevajte z mikrovalovi, nato pa temeljito obrišite do suhega z mehko krpo.

ZAŠČITA OKOLJA

Aparata po koncu življenjske dobe ne zavržite skupaj z običajnimi gospodinjskimi odpadki, temveč ga predajte uradnemu zbirališču za recikliranje. Tako boste prispevali k ohranitvi okolja.

NAMESTITEV

1. Odstranite vso embalažo in material iz notranjosti pečice.
2. Po odstranitvi embalaže preglejte pečico in preverite, če je kje prišlo do vidnih poškodb, na primer:
 - neporavnana oz. viseča vrata,
 - poškodovana vrata,
 - udrtine ali luknje v vratih pečice,
 - udrtine v notranjosti pečice.Če opazite katero koli od navedenih poškodb, NE uporabljajte pečice.
3. Mikrovalovna pečica tehta približno 15 kilogramov. Postavljena mora biti na vodoravno površino, ki je dovolj trdna, da prenese njeno težo.
4. Pečica ne sme biti izpostavljena visokim temperaturam in pari.
5. NE postavljajte ničesar na pečico.
6. NE odstranjajte pogonske gredi vrtljivega pladnja.
7. Kot pri vsakem drugem aparatu, pozorno nadzirajte otroke, ko uporabljajo pečico.
8. Poskrbite, da bo vtičnica lahko dostopna, da lahko v nujnih primerih hitro izvlečete priključni kabel. Če to ni mogoče, poskrbite, da bo aparat mogoče s stikalom povsem izklopiti iz električnega omrežja. V tem primeru upoštevajte veljavna določila standardov električne varnosti. Aparat mora biti pravilno priključen preko ozemljene vtičnice z eno fazo (izmenični tok – AC, 230 V, 50 Hz).
OPOZORILO! NAPRAVO JE TREBA OZEMLJITI!
9. Pečica za delovanje potrebuje moč 1,3 KVA. Pri namestitvi pečice se posvetujte s serviserjem.

POZOR: Pečica je notranje zaščitena z varovalko 250 V, 10 A.

VGRADNJA V KUHINJSKI

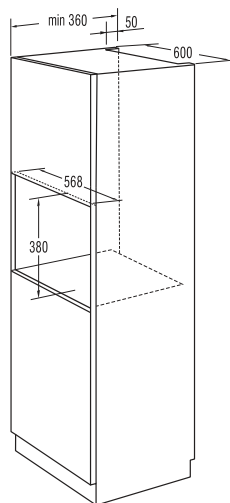
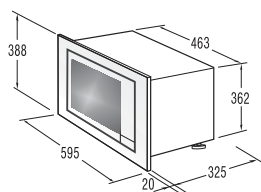

PRIPRAVITE KUHINJSKI ELEMENT



1. Na dno elementa postavite šablono.



2. Na dnu elementa naredite oznake v skladu z oznakami »a« na šabloni.

A središčna linija
B nosilec
C vijaki A



3. Odstranite šablono za dno kuhinjskega elementa ter pritrdite nosilec z vijakom A.

NAMESTITE PEČICO

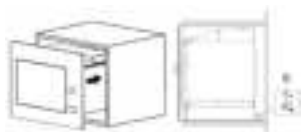

4. Namestite pečico v kuhinjski element.

- Prepričajte se, da je hrbtna stranica pečice pritrjena z nosilcem.
- Pazite, da ne prerežete priključnega kabla.

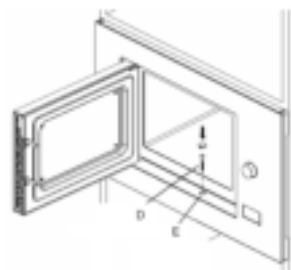

5. Odprite vrata, pritrdite pečico na kuhinjski element z vijakom (D) skozi namestitveno odprtino. Nato na namestitveno odprtino (E) namestite plastični pokrov Trim-kit.

SPECIFIKACIJE

Poraba električne energije	230V-50Hz,1250W
Izhodna moč	800W
Grelnik za žar	1000W
Delovna frekvenca.....	2450MHz
Zunanje mere	595mm(Š)x388mm(V)x345mm(G)
Prostornina pečice.....	20 litrov
Teža brez embalaže	Približno 15 kg
Raven hrupa	Lc < 58 dB (A)
Premer vrtljivega podstavka	245 mm



Aparat je označen v skladu z Evropsko direktivo 2012/19/EU o Odpadni električni in elektronski opremi.

Ta direktiva določa okvir vračila in recikliranja odpadne električne in elektronske opreme, ki velja za vso Evropo.

RADIJSKE MOTNJE

Delovanje mikrovalovne pečice lahko moti delovanje radijskega in televizijskega sprejemnika oz. kakega podobnega aparata. Morebitne tovrstne motnje lahko preprečite ali jih zmanjšate na naslednje načine:

- Očistite vrata in tesnilne površine pečice.
- Radijski in televizijski sprejemnik in druge podobne aparate postavite čim dlje od mikrovalovne pečice.
- Za radijski in televizijski sprejemnik in druge podobne aparate uporabite ustrezno nameščeno anteno, ki omogoča močan sprejem signala.

PRIDRŽUJEMO SI PRAVICO DO SPREMEMB, KI NE VPLIVAJO NA FUNKCIONALNOST APARATA.

1. Če pečica sploh ne deluje, če se na ekranu ne pojavi nič ali če prikaz povsem izgine z ekrana:
 1. Preverite, ali je pečica ustrezno priklopljena na električno omrežje. Če ni, izvlecite vtič iz vtičnice, počakajte 10 sekund in vtič ponovno vklopite v vtičnico.
 2. Preverite stanje varovalke. Če menite, da vtičnica ne deluje pravilno, preverite njeno delovanje s kakšno drugo napravo.
2. Če segrevanje z mikrovalovi ne deluje:
 1. Preverite, če je programska ura nastavljena.
 2. Preverite, če so vrata ustrezno zaprta in so varovala vključena. V nasprotnem primeru namreč ne bo mikrovalovna energije v pečici.

Če noben od navedenih ukrepov ne odpravi motnje oz. napake, se obrnite na najbližjega pooblaščenega serviserja.

Aparat je namenjen uporabi v gospodinjstvu, in sicer za segrevanje hrane in pijač z elektromagnetno energijo. Uporabljajte ga le v zaprtih prostorih.

Težava	Možen vzrok	Rešitev
Pečice ni mogoče zagnati.	Priključni kabel ni vklopljen.	Izvlecite vtičač. Po desetih sekundah ponovno vklopite vtičač.
	Pregorela varovalka.	Zamenjajte varovalko ali ponastavite samodejno varovalko.
	Težave z električnim napajanjem.	Preskusite vtičnico z drugimi električnimi aparati.
Pečica ne segreva.	Vrata niso zaprta.	Zaprte vrata pečice.
Stekleni pladenj med delovanjem pečice povzroča hrup.	Umazana kolesa ali dno pečice.	Preberite poglavje "Skrb za mikrovalovno pečico" in očistite umazane dele.

Aparat je namenjen uporabi v gospodinjstvu, in sicer za segrevanje hrane in pijač z elektromagnetno energijo. Uporabljajte ga le v zaprtih prostorih.

Za informacije ali v primeru težav se obrnite na Gorenjev center za pomoč uporabnikom v vaši državi (telefonsko številko najdete v mednarodnem garancijskem listu). Če v vaši državi takšnega centra ni, se obrnite na lokalnega Gorenjevega prodajalca ali Gorenjev oddelek za male gospodinjske aparate.

Do morebitnega neujemanja barvnih nians med različnimi aparati ali sestavnimi elementi znotraj ene design linije lahko prihaja zaradi različnih dejavnikov, kot so npr. različni koti, pod katerimi gledamo aparate, različna barvna ozadja, materiali ter osvetljenost prostora.

Samo za osebno uporabo!

Dodatna priporočila za pečenje z mikrovalovi ter koristne nasvete najdete na spletni strani:

<http://www.gorenje.si>

VELIKO UŽITKA OB UPORABI VAŠE MIKROVALOVNE PEČICE VAM ŽELI

gorenje

Pridružujemo si pravico do morebitnih sprememb in napak v navodilih za uporabo.

ŠTOVANI KUPCI

Iskreno vam se zahvaljujemo za kupnju našeg proizvoda. Nadamo se da ćete se uskoro uvjeriti u njegovu pouzdanost i shvatiti da se na naše proizvode možete uvijek osloniti.

Da bi maksimalno iskoristili značajke i svojstva uređaja, priložili smo i opširan korisnički priručnik s uputama za uporabu.

Te će vam upute omogućiti da se što temeljitije upoznate s vašim novim uređajem, stoga vam savjetujemo da ih prije prve uporabe detaljno proučite.

Najprije pažljivo provjerite dali je uređaj k vama stigao neoštećen. Ukoliko utvrdite bilo kakva transportna oštećenja, smjesta pozovite vašeg trgovca, odnosno regionalni distribucijski centar odakle je uređaj bio dostavljen. Telefonske brojeve i druge kontaktne detalje naći ćete na računu ili na otpremnici.



Želimo vam obilje zadovoljstva pri uporabi vašeg novog kućanskog uređaja.

Uređaj je namijenjen isključivo za zagrijavanje hrane i pića pomoću mikrovalne energije.

UPUTE ZA UPORABU

Pažljivo pročitajte ove upute i sačuvajte ih, jer ćete ih možda trebati kasnije.

Ove upute za uporabu namijenjene su korisniku. Upute opisuju uređaj za kuhanje i rukovanje njime. Upute su napravljene za više tipova uređaja, stoga mogu sadržavati i određene opise ili funkcije koje vaš tip uređaja nema.



Nikad nemojte dodirivati površinu uređaja za grijanje ili kuhanje, jer se ti uređaji tijekom svog rada jače ugriju. Unutrašnje površine uređaja i grijaći elementi također se vrlo jako zagriju. Opasnost opekлина! Djeci ne dozvolite da se zadržavaju u blizini.



Tijekom uporabe ovaj kućanski uređaj i njegovi dijelovi postanu vrlo vrući, stoga nemojte dodirivati njegove vruće površine. Djeca mlađa od 8 godina neka se ne zadržavaju u blizini uređaja, osim ako su pod vašim stalnim nadzorom.

Ovaj kućanski uređaj smiju koristiti djeca starija od 8 godina, a osobe smanjenih fizičkih, motoričkih ili umnih sposobnosti, odnosno osobe bez potrebnih iskustava ili znanja, mogu koristiti uređaj samo ako su pod nadzorom osoba zaduženih za njihovu sigurnost, koje su ih podučile glede sigurne uporabe, i ako su svjesne opasnosti prilikom uporabe uređaja. Djeca neka budu pod vašim nadzorom i nemojte im dozvoliti da koriste uređaj kao igračku.

Djeca ne smiju čistiti i održavati napravu, osim ako su starija od 8 godina i to rade pod nadzorom odraslih.

Pobrinite se također da uređaj i priključni kabel ne budu na domašaju djece mlađe od 8 godina.

- **UPOZORENJE:** kad uređaj radi u kombiniranom režimu, djeci možete dozvoliti uporabu pećnice isključivo pod nadzorom odraslih osoba, zbog visokih temperatura koje se pojavljuju tijekom djelovanja; (le za aparate s funkcijom žara).
- **UPOZORENJE:** ako su vrata ili brtve oštećene pećnicu nemojte koristiti sve dok ju ne popravi stručno osoblje servisa.
- **UPOZORENJE:** popravke i servisne zahvate smiju vršiti samo ovlašteni servisni stručnjaci;
- **UPOZORENJE:** nemojte zagrijavati tekućinu ili drugu hranu u zatvorenim posudama, jer može doći do eksplozije.
- Djeca neka budu pod stalnim nadzorom, da se ne bi igrala uređajem.
- Nemojte skidati nožice pećnice, i nemojte prekrivati otvore za prozračivanje.
- Koristite isključivo opremu koja je prikladna za uporabu u mikrovalnim pećnicama.
- Pećnicu ne puštati bez nadzora, naročito kad zagrijavate hranu u posudama iz papira, plastike ili drugih zapaljivih materijala, koji se mogu zapaliti i prouzrokovati požar.
- Ako primijetite dim ili vatru, smjesta isključiti pećnicu i izvući utikač iz utičnice, te ostaviti vrata pećnice zatvorena da se plamen uguši.
- Mikrovalno zagrijavanje tekućina u pećnici može uzrokovati iznenadno naknadno vrenje kad ih izvadite iz pećnice, stoga mogu prekipjeti preko ruba posude.
- Dječju hranu ili pića u bočicama potrebno je miješati prilikom zagrijavanja ili promućkati da se toplota ravnomjerno rasporedi. Prije nego što hranu servirate

djetetu, provjeriti njenu temperaturu.

- U mikrovalnoj pećnici nemojte zagrijavati jaja u ljusci ili cijela kuhana jaja, jer mogu eksplodirati čak i nakon završene mikrovalne obrade;
- Kad čistite površinu vrata, brtve, unutrašnjost pećnice, koristite isključivo blaga i nježna (ne agresivna) sredstva za čišćenje, i nanosite ih spužvicom ili mekom krpom.
- Mikrovalna se pećnica mora redovno čistiti i sve ostatke hrane temeljito odstraniti.
- Ako pećnicu ne održavate i ne čistite redovito, može doći do habanja površina što negativno utječe na životni vijek uređaja i povećava rizik od opasnosti prilikom njegove uporabe.
- Kako bi izbjegli moguću opasnost, oštećen priključni kabel smije zamijeniti proizvođač, njegov ovlašten zastupnik ili za to osposobljen stručnjak.
- Pazite da priključni kabel ne visi preko ruba stola ili radne površine.
- Uređaj nemojte prikopčati na vanjske vremenske prekidače ili na sustav za daljinsko upravljanje, jer time možete prouzročiti opasnost.
- Žarulju za osvjetljenje pećnice nemojte pokušavati zamijeniti sami, i nemojte to dozvoliti nijednoj drugoj osobi koja nije ovlaštena od strane servisnog centra Gorenje. Ukoliko žarulja za osvjetljenje pećnice pregori posavjetujte se s trgovcem ili s najbližim servisnim centrom Gorenja.
- **PAŽNJA!** Za čišćenje mikrovalne pećnice nemojte koristiti sredstva za čišćenje pećnica, parne čistače, korozivne i grube deterdžente, sredstva koja sadrže natrijev hidroksid, niti žičane spužve.

U nastavku su nabrojena određena pravila i stanovite sigurnosne mjere kojih se je potrebno pridržavati kao i kod uporabe drugih uređaja, da bi time osigurali sigurno i što učinkovitije djelovanje pećnice:

1. Stakleni pladanj, ručice valjka, spojnica, te utor za valjka neka budu tijekom djelovanja pećnice uvijek na svom mestu.
2. Pećnicu ne smijete koristiti u nikakve druge svrhe, npr. za sušenje rublja, papira ili bilo kakvih drugih predmeta, odnosno za sterilizaciju) osim pripreme hrane.
3. **Nikada nemojte uključiti pećnicu kada je prazna, jer to može ozbiljno oštetiti uređaj.**
4. U komori pećnice nemojte držati nikakve predmete, kao što su papiri, kuharske knjige, i slično
5. Ako u mikrovalnoj pećnici kuhate bilo kakvu hranu koja ima opnu, npr. **jaja u ljusci, krumpir, pileća jetra, i slično, opnu morate obvezno nekoliko puta probosti viljuškom**, jer inače može eksplodirati.
6. U ventilacijske otvore na kućištu uređaja ne smijete stavljati nikakve predmete.
7. Iz unutrašnjosti pećnice ne odstranjujte dijelove, kao što su nožice, spojevi, vijci, i slično.
8. Hranu nikad nemojte kuhati neposredno na staklenom pladnju. Hranu uvijek stavite u ili na prikladnu posudu prije no što je postavite na pladanj.
VAŽNO: kuhinjski pribor kojeg ne smijete koristiti u mikrovalnoj pećnici:
 - Nemojte koristiti metalne tave ili posude s metalnim drškama.
 - Nemojte koristiti posuđe s metalnim obrubima.
 - Nemojte koristiti posuđe iz melamina, jer sadrži materijal koji upija mikrovalnu energiju. To može prouzročiti da posuda pukne ili da se upali, a osim toga usporava zagrijavanje / kuhanje.
 - Nemojte koristiti posuđe bez odgovarajućeg premaza za uporabu u mikrovalnoj pećnici. Također nemojte koristiti zatvorene šalice s drškom.
 - Nemojte spravljati hranu, odnosno pića u posudu koje ima sužen otvor, npr. u boci, jer može tijekom zagrijavanja puknuti.
 - Nemojte koristiti obične termometre za meso ili za kolače. Smijete koristiti isključivo termometre koji su namijenjeni uporabi u mikrovalnim pećnicama.
9. Pribor za mikrovalnu pećnicu koristite isključivo u skladu s uputama njihova proizvođača.
10. U mikrovalnoj pećnici ne pokušavajte pržiti hranu.
11. Imajte u vidu da se u mikrovalnoj pećnici ugrije samo



tekućina, ali ne i posuda u kojoj se ta tekućina nalazi. Stoga se može dogoditi da tekućina u posudi ispušta paru ili iz nje štrcaju kapljice nakon što ste skinuli poklopac, iako sam poklopac posude ne bude vruć.

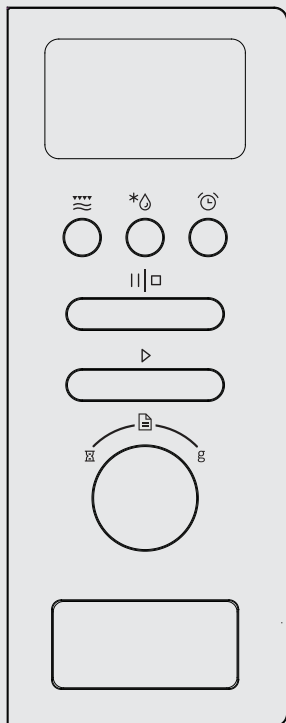

12. Prije uporabe uvijek najprije provjerite temperaturu hrane, naročito kad ju dajete djeci. Savjetujemo vam da nikad ne uživajte hranu/piće neposredno iz pećnice, nego je ostavite nekoliko minuta da odstoji, i po mogućnosti ju promiješate da se temperatura ravnomjerno raspodijeli.
13. Hrana koja sadrži mješavinu masnoća i vode, npr. jušni temeljac, neka nakon isključenja ostane u pećnici još približno 30 do 60 sekundi. Time ćete omogućiti da se mješavina ustali, i spriječiti izlaženje mjehurića kad u tekućinu uronite žlicu ili kad u nju na primjer stavite jušnu kocku.
14. Kod pripreme hrane obratite pažnju na to da se određene vrste hrane, npr. božićni puding, pekmezi ili mljeveno meso, ugriju vrlo brzo. Kad zagrijavate ili kuhate hranu s visokim postotkom masnoća ili šećera, nemojte koristiti plastično posuđe.
15. Pribor i pomagala koje koristite u pripremi hrane u mikrovalnoj pećnici, mogu se jače zagrijati, obzirom da sama hrana isijava toplotu. Ovo naročito važi ukoliko su vrh posude i drške prekriveni plastičnim poklopcem ili plastičnom prevlakom. Za hvatanje takvog posuđa možda će vam biti potrebne kuhinjske rukavice.
16. Da bi smanjili opasnost od nastanka požara u unutrašnjosti pećnice:
 - a) Pazite da hranu ne kuhate predugo. Skrbno nadzirite tijek zagrijavanja kad su u pećnici prisutna pomagala iz papira, plastike, ili drugih lako zapaljivih, odnosno gorljivih materijala.
 - b) Prije no što stavite vrećicu u pećnicu, skinite žičice za zatvaranje vrećica.
 - c) Ukoliko se predmet u pećnici zapali, ostavite vrata pećnice zatvorena, isključite pećnicu i iskopčajte je iz električne instalacije, odnosno isključite glavni osigurač na razvodnoj ploči vašeg doma.



PLOČA ZA UPRAVLJANJE



ZASLON

-  Mikrovalovi / Žar / Kombinirano
-  Težina / Vrijeme / Odležavanje
-  Točno vrijeme / Sat

-  Stop / Briši
-  Start / +30 sek. / Potvrđi

-  Sat za odbrojavanje (timer)
-  Automatski izbornik (jelovnik)
-  Težina (masa)

GUMB ZA OTVARANJE VRATA

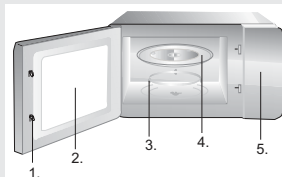

1. Sigurnosna brava za zatvaranje vrata
2. Staklo vrata
3. Okretni obruč
4. Stakleni pladanj
5. Ploča za upravljanje



Rešetka za žar

(koristiti isključivo za pripremu jela na žaru ili za funkciju kombiniranog kuhanja, te uvijek postaviti na stakleni pladanj).

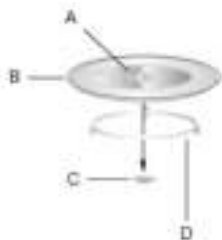





- A. Stakleni pladanj
- B. Postolje (ispod)
- C. Osovina okretnog obruča
- D. Okretni obruč

Ova mikrovalna pećnica koristi se suvremenim elektronskim upravljačkim elementima za podešavanje i odabir parametara za kuhanje, i podređena je vašim potrebama za što uspješnije rezultate kuhanja.

1. PODEŠAVANJE SATA

Nakon što ste mikrovalnu pećnicu ukopčali u električnu instalaciju, zaslon (pokazivač) pećnice prikazuje natpis »0:00«, a zvučni signal se začuje jednom.

1. Dvapat pritisnite simbol sata »» - brojka za vrijednost satova počinje bljeskati;
2. Okretanjem gumba za podešavanje vrijednosti »» podešavate sate. Izabrano vrijeme mora biti u rasponu od 0-23 sata.
3. Ponovnim pritiskom simbola »», počinju bljeskati brojke za minute.
4. Okretanjem gumba za podešavanje vrijednosti »» podešavate minute. Izabrane vrijednosti moraju biti u rasponu od 0-59.
5. Ponovnim pritiskom simbola »» završavate podešavanje točnog vremena na satu. Na zaslonu bljeska simbol »:«.

NAPOMENA:

1. Ukoliko ne podesite točno vrijeme na satu, pećnica se neće moći uputiti u rad nakon uključenja.
2. Tijekom postupka podešavanja sata ne smijete praviti stanke duže od 1 minute, jer ukoliko ne pritisnete ni jedan upravljački gumb, pećnica će se automatski vratiti u prethodno stanje.

2. KUHANJE POMOĆU MIKROVALOVA













1. Jednom pritisnite tipku »», i na zaslonu se prikaže natpis »P100«.
2. Pritiskanjem tipke »» do četiri puta, ili okretanjem »» birate snagu djelovanja mikrovalova: na pokazivaču će se redom pojavljivati natpisi »P100«, »P80«, »P50«, »P30«, »P10«.
3. Za potvrdu odabira pritisnite tipku »».
4. Okretanjem gumba za podešavanje vrijednosti »» birate vrijeme kuhanja (raspon podešenog vremena mora biti između 0:05 i 95:00.)
5. Pritiskom tipke »» započinjete kuhanje.

Tabela snage mikrovalova







Snaga mikrovalova	100%	80%	50%	30%	10%
Ispis na pokazivaču	P100	P80	P50	P30	P10

3. PRIPREMA JELA NA ŽARU

1. Jednom pritisnite tipku »  », i na zaslonu se prikaže natpis »P100«.
2. Pritiskanjem tipke »  » do četiri puta, ili okretanjem »  » birate snagu djelovanja žara.
3. Kad pokazivač pokaže natpis » G «, pritisnite »  » i potvrdite izbor.
4. Okretanjem gumba za podešavanje vrijednosti »  » odaberite vrijeme pripreme na žaru (raspon podešenog vremena mora biti između 0:05 i 95:00.)
5. Pritiskom tipke »  » započinjete kuhanje.

NAPOMENA: Nakon isteka polovine odabranog vremena za pripremu jela na žaru, začuje se dvostruki zvučni signal pećnice: to je normalno, jer vas uređaj upozorava da možete okrenuti hranu da bi dobili optimalne rezultate pečenja. Nakon što ste to napravili zatvorite vrata i za nastavak kuhanja pritisnite »  », ako pećnica nije djelovala, to će je uputiti da nastavi s radom.



4. KUHANJE KOMBINACIJOM

1. Jednom pritisnite tipku »  », i na zaslonu se prikaže natpis »P100«.
2. Pritiskanjem tipke »  » do četiri puta, ili okretanjem gumba za podešavanje vrijednosti »  » birate jačinu djelovanja, odnosno izabranu kombinaciju: na pokazivaču će se redom pojavljivati natpisi »C-1 (55%mikrovalna + 45% žar)« and »C-2 (36%mikrovalna + 64% žar).
3. Za potvrdu odabira pritisnite tipku »  ».
4. Okretanjem gumba za podešavanje vrijednosti »  » birate vrijeme kuhanja (raspon podešenog vremena mora biti između 0:05 i 95:00.)
5. Pritiskom tipke »  » započinjete kuhanje.

5. BRZO KUHANJE



1. U isključenom stanju pritisnite tipku »  », čime podešavate kuhanje na 100% snazi djelovanja u razdoblju 30 sekundi. Svaki slijedeći pritisak iste tipke produžuje vrijeme za 30 sekundi. Maksimalno

razdoblje kuhanja je 95 minuta.



2. U režimu mikrovalova, žara, i kuhanja kombinacijom te tijekom postupka odleživanja, pritiskom tipke »  » povećavate vrijeme kuhanja.
3. U isključenom stanju možete birati vrijeme kuhanja neposredno, okretanjem gumba za podešavanje »  » ulijevo. Nakon što ste odabrali vrijeme, pritisnite tipku »  » za početak kuhanja. Jačina mikrovalova je 100%.

NAPOMENA: vrijeme kuhanja ne možete povećavati pritiskom tipke »  » u režimu automatskog jelovnika (Auto Menu) te u režimu odleživanje po težini,

6. ODLEĐIVANJE PO TEŽINI (MASI)

1. Jednom pritisnite simbol » * » - na pokazivaču se prikaže natpis »dEF1«.
2. Okretanjem gumba za podešavanje vrijednosti »  » birate masu (težinu) hrane. Mogući raspon je od 100 do 2000 g.
3. Pritiskom tipke »  » započinjete postupak odleživanja.

7. ODLEĐIVANJE PODEŠAVANJEM VREMENA

1. Dvapat pritisnite simbol » * » - na pokazivaču se prikaže natpis »dEF2«.
2. Okretanjem gumba za podešavanje vrijednosti »  » birate vrijeme odleživanja.
3. Pritiskom tipke »  » započinjete postupak odleživanja.



8. VIŠEFAZNO KUHANJE

Moguće je izabrati i podesiti najviše dvije različite faze. Ukoliko je jedna od faza odleživanje hrane, ona mora biti programirana kao prva. Nakon završetka prve faze začuje se jedan zvuk zvučnog signala, koji vas upozorava da započinje druga faza.





NAPOMENA: automatski jelovnik (Auto Menu) ne može biti podešen kao jedna od faza u višefaznom kuhanju.



Primjer višefaznog kuhanja: želite najprije odleživati hranu 5 minuta, a zatim ju kuhati na 80% snage mikrovalova u razdoblju 7 minuta.

Koraci su slijedeći:

1. Dvapat pritisnite simbol » * » na pokazivaču se prikaže natpis »dEF2«.
2. Okretanjem gumba za podešavanje vrijednosti »  » birate vrijeme odleživanja 5 minuta.





9. KUHINJSKI SAT ZA ODBROJAVANJE (TIMER)

3. Jednom pritisnite tipku »  ».
4. Okretanjem gumba za podešavanje vrijednosti »  » izaberite 80% jačine mikrovalova, sve dok se na pokazivaču ne ispiše »P80«.
5. Za potvrdu odabira pritisnite tipku »  ».
6. Okretanjem gumba za podešavanje vrijednosti »  » izaberite vrijeme kuhanja 7 minuta.
7. Pritiskom tipke »  » započinjete kuhanje.

1. Pritisnite simbol sata »  », na LED pokazivaču se prikaže natpis 00:00.
2. Okretanjem gumba za podešavanje vrijednosti »  » birate vrijeme za odbrojanje. Maksimalno razdoblje kuhanja je 95 minuta.
3. Za potvrdu odabira pritisnite tipku »  ».
4. Kad se odbrojanje završi i istekne podešeno vrijeme, začuje se zvučni signal pet puta. Ukoliko ste prethodno podesili točno vrijeme na satu (24-satni sustav), na LED pokazivaču će se sada pojaviti trenutno točno vrijeme.

NAPOMENA: Kuhinjski sat za odbrojanje razlikuje se od 24-satnog sustava prikazivanja trenutnog točnog vremena - to je jednostavno sat za odbrojanje.





10. AUTOMATSKI JELOVNIK (AUTO MENU)

1. U isključenom stanju okretanjem gumba za podešavanje vrijednosti »  » udesno birate jelovnik, odnosno vrstu jela od »A-1« do »A-8«;
2. Za potvrdu odabira vrste jela pritisnite tipku »  ».
3. Okretanjem gumba za podešavanje vrijednosti »  » odaberite masu (težinu) jela;
4. Pritiskom tipke »  » započinjete kuhanje.
5. Na završetak kuhanja upozorava vas zvučni signal koji se ponovi pet puta.

Jelovnik	Masa (težina)	Pokazivač
A-1 Pizza	200g	200
	400g	400
A-2 Meso	250g	250
	350g	350
	450g	450
A-3 Povrće	200g	200
	300g	300
	400g	400



Jelovnik	Masa (težina)	Pokazivač
A-4 Tjestenine	50g (s vodom 450g)	50
	100g (s vodom 800g)	100
A-5 Krumpir	200g	200
	400g	400
	600g	600
A-6 Riba	250g	250
	350g	350
	450g	450
A-7 Piće	1 šalica (120ml)	1
	2 šalice (240ml)	2
	3 šalice (360ml)	3
A-8 Kokice	50g	50
	100g	100

11. SIGURNOSNA BLOKADA ZA DJECU

Zaključavanje: U isključenom stanju pritisnite tipku »  » i držite je pritisnutu 3 sekunde. Dugi pisak označuje da ste uređaj prebacili u stanje aktivirane sigurnosne blokade za djecu. Na pokazivaču je prikazano trenutno točno vrijeme, ukoliko ste sat prethodno podesili, a ako niste pokazivač će imati prikazane crtice u zagradi: »    ».

Otključavanje: u zaključanom stanju pritisnite tipku »  » i držite je pritisnutu 3 sekunde. Dugi pisak označuje da je uređaj otključan, odnosno da je sigurnosna blokada za djecu isključena.

12. FUNKCIJA PROVJERE PODATAKA

1. Tijekom kuhanja, odnosno kad je uređaj u aktivnom stanju rada mikrovalovima, žarom ili kombinacijom, pritiskom tipke »  » na pokazivaču će se tijekom 3 sekunde prikazati trenutna jačina djelovanja.
2. Ukoliko tijekom kuhanja pritisnete simbol sata »  » možete provjeriti trenutno točno vrijeme, koje će se također prikazati tijekom 3 sekunde.

13. OPĆE INFORMACIJE

1. Na početku okretanja gumba za podešavanje začuje se jedan zvučni signal.
2. Ukoliko ste tijekom kuhanja otvorili vrata uređaja, za nastavak kuhanja morate pritisnuti tipku » ► ».
3. Nakon što ste izabrali i podesili program kuhanja, u roku 1 minute morate pritisnuti tipku » » za potvrdu vašeg izbora. Ukoliko to ne učinite, podešenost će biti poništena i pokazivač će se vratiti u stanje prikaza trenutnog točnog vremena.
4. Zvučni signal začuje se svaki put kad ste uspješno pritisnuli neku od tipki za upravljanje. U slučaju neuspješnog pritiska, zvučni signal se neće javiti.
5. Svaki završetak kuhanja označuje zvučni signal koji se kao opomena ponovi pet puta.

- 1. Prije čišćenja pećnicu isključite i iskopčajte iz električne mreže tako da izvučete utikač priključnog kabela iz utičnice.**
2. Čistite unutrašnjost pećnice nakon svake uporabe. Vlažnom krpom obrišite mrlje od prolivenih tekućina ili ostataka hrane koji su se prilijepili odnosno sasušili na unutrašnjim stjenkama uređaja. Zabranjena je uporaba grubih ili agresivnih deterdženata i drugih sredstava.
3. Vanjski dio pećnice obrišete vlažnom krpom. Pazite da voda ne uđe u unutrašnjost pećnice kroz otvore za ventilaciju, jer bi mogla oštetiti unutrašnje dijelove.
4. Pazite da ne smočite površinu upravljačke ploče. Dovoljno je da ju obrišete mekom vlažnom krpom, bez uporabe bilo kakvih deterdženata, prašaka ili raspršivača.
5. Ako se u unutrašnjosti ili izvana oko vrata pećnice nakupi para, odnosno kondenzat, obrišite površinu mekom krpom. To se događa kad mikrovalna pećnica radi u uvjetima visoke vlage, i ni u kom slučaju ne znači da je došlo do kvara na uređaju.
6. Povremeno izvadite i očistite stakleni pladanj. Operite ga u toploj sapunici, ili ga stavite u perilicu posuđa.
7. Okretni obruč i dno (donja ploha) unutrašnjosti pećnice potrebno je redovito čistiti, čime izbjegavate neprijatne šumove, odnosno glasno djelovanje uređaja. Donju površinu komore jednostavno operite vodom i blagim deterdžentom, ili sredstvom za pranje prozora, te obrišite da bude suha. Okretni obruč možete oprati u toploj sapunici, ili ga staviti u perilicu posuđa. Nakon duže uporabe, para koja nastaje tijekom kuhanja može se sakupljati na ležajevima okretnog pladnja, ali to nema utjecaja na djelovanje okretnog obruča i njegovih ležajeva. Pazite da okretni obruč, izvađen iz komore (unutrašnjosti) pećnice zbog čišćenja, vratite nazad u pravilan položaj.
8. Neprijatan miris iz komore pećnice možete ublažiti, odnosno odstraniti tako da mješavinu limunove korice i limunova soka pomiješate s vodom i ulijete u duboku posudu, prikladnu za uporabu u mikrovalnoj pećnici. Uključite mikrovalno djelovanje 5 minuta. Nakon završetka djelovanja temeljito osušite unutrašnjost, a zatim obrišite komoru mekom krpom da bude potpuno suha.

ZAŠTITA OKOLIŠA

Nakon isteka njegovog životnog vijeka, uređaj nemojte baciti zajedno s ostalim uobičajenim kućanskim otpacima, nego ga odvezite na prikladno zbirno mjesto za recikliranje takvih uređaja. Pravilnim zbrinjavanjem odsluženog uređaja pomažete k očuvanju okoliša.

POSTAVLJANJE

1. Otvorite vrata pećnice, **izvadite iz nje sav pribor** i odstranite sav ambalažni materijal.
2. Nakon što ste odstranili ambalažu, uvjerite se da pećnica nije nigdje oštećena. Provjerite:
 - dali se vrata pećnice zatvaraju;
 - dali su vrata ili prednji dio otvora pećnice oštećeni;
 - udubine ili rube u prozoru vrata;
 - udubine ili oštećenja u unutrašnjosti komore.Ako primijetite bilo kakvo oštećenje obratite se servisnoj službi ili prodavaonici.
3. Vaša mikrovalna pećnica je teška 14 kg, stoga mora biti postavljena na ravnu podlogu, koja je dovoljno čvrsta da izdrži njenu težinu.
4. Pećnicu je potrebno postaviti što dalje od izvora visoke temperature ili pare.
5. **NE STAVLJAJTE** nikakve predmete na vrh pećnice.
6. Nikad nemojte skidati pogonsku osovinu okretnog pladnja.
7. Kao i kod svih drugih električnih uređaja strogo nadzirite djecu kad koriste uređaj.

Utičnica u koju je ukopčan utikač priključnog kabela mora biti dostupna, da uređaj u slučaju nužde možemo brzo i jednostavno iskopčati iz električne energije.

Uređaj priključite na pravilno namještenu i uzemljenu jednofaznu utičnicu izmjenične struje 230V/50Hz.

PAŽNJA - UREĐAJ MORA BITI UZEMLJEN!

Pećnica za svoj rad treba 1,5 KVA snage. Preporučujemo vam da se prilikom instalacije i priključenja posavjetujete sa stručnim osobljem servisne službe.

PAŽNJA: Pećnica ima instaliranu unutarnju zaštitu u obliku osigurača 250V,10 Ampera.

UGRADNJA U KUHINJSKI ELEMENT

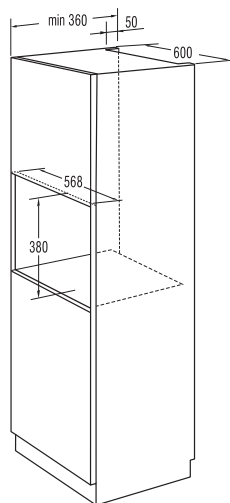
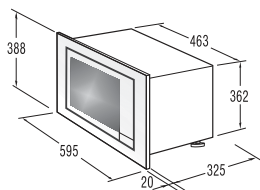

PRIPREMA KUHINJSKOG ELEMENTA



1. Šablonu postavite na dno kuhinjskog elementa.



2. Zacrtajte oznake na dnu kuhinjskog elementa na temelju oznaka »a« na šabloni.

A središnja linija
B konzola
C vijci A



3. Odstranite šablonu sa dna kuhinjskog elementa i pričvrstite konzolu koristeći vijak A.

NAMJEŠTANJE PEĆNICE

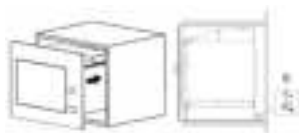

4. Montirajte pećnicu u pripremljen kuhinjski element
- Provjerite dali je stražnja strana pećnice zakvačena za prethodno montiranu konzolu.
 - Pazite da ne presiječete priključni kabel.

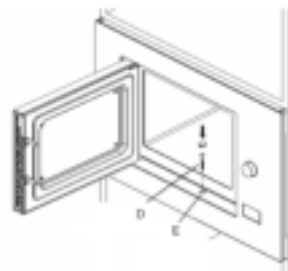

5. Otvorite vrata i vijkom (D) pričvrstite pećnicu na kuhinjski element kroz montažni otvor.
- Nakon toga montažni otvor (E) prekrijte plastičnim pokopcem Trim-kit.

TEHNIČKI PODATCI

Potrošnja električne energije	230V-50Hz,1250W
Nazivna snaga	800W
Grijač žara	1000W
Radna frekvencija.....	2450MHz
Vanjske dimenzije....	595mm(W)x388mm(H)x345mm(D)
Zapremina pećnice.....	20 litres
Neto masa bez ambalaže.....	Approx. 15 kg
Jačina šumova	Lc < 58 dB (A)
Promjer okretnog obruča	245 mm



Ova je oprema označena u skladu s Europskom direktivom 2012/19/EC o otpadnoj električnoj i elektronskoj opremi (WEEE). Smjernica opredjeljuje zahtjeve za sakupljanje i rukovanje otpadnom električnom i elektronskom opremom koji važe za cjelokupnu Europsku Uniju.

RADIJSKE SMETNJE

Mikrovalna pećnica može uzrokovati smetnje u prijemu radio signala, TV-programa i sličnih uređaja. Ukoliko to opazite, smetnje se mogu otkloniti ili ublažiti slijedećim postupcima:

- Očistiti vrata i površine oko brtve pećnice.
- Premaknuti radio ili TV-prijamnik što dalje od mikrovalne pećnice.
- Koristiti pravilno instaliranu antenu za radijski ili TV prijam, kako bi jačina signala nadjačala smetnje uslijed djelovanja mikrovalova.

PRIDRŽAVAMO PRAVO NA IZMJENE KOJE NE UTJEČU
NA FUNKCIONALNOST UREĐAJA.

1. Ako pećnica uopće ne djeluje, ako nema nikakvih informacija na pokazivaču, ili ako je pokazivač jednostavno nestao:
 1. Provjerite dali je pećnica sigurno priključena na električnu mrežu. Ako nije, izvucite utikač kabela iz utičnice, pričekajte 10 sekundi, i utikač ponovno ukopčajte u utičnicu.
 2. Provjerite vašu razvodnu ploču na električnoj instalaciji i stanje osigurača na njoj. Ako mislite da ne radi pravilno, provjerite utičnicu pomoću neke druge naprave.
2. Ukoliko mikrovalovi ne rade ili je snaga mikrovalova preslaba:
 1. Provjerite dali je ploča za upravljanje pravilno programirana, i dali slučajno nije podešen sat za odbrojanje.
 2. Provjerite dali su vrata pravilno i sigurno zatvorena, i dali je sigurnosna brava zatvorena. U suprotnom mikrovalna energija u pećnici neće djelovati.

AKO POMOĆU GORNJIH SAVJETA NISTE USPJELI OTKLONITI PROBLEM, POZOVITE OVLAŠTENOG SERVISERA. NIKAD NEMOJTE POKUŠAVATI SAMI POPRAVLJATI UREĐAJ!

Smetnja	Moguć uzrok	Rješenje
Uređaj se ne uputi u rad.	Provjerite dali je priključni kabel ukopčan u električnu utičnicu.	Iskopčajte utikač priključnog kabela iz električne utičnice. Pričekajte otprilike 10 sekundi, i zatim ga ponovno ukopčajte u utičnicu.
	Pregorjeli ili izbačeni osigurač.	Zamijenite pregorjeli osigurač ili ga ukopčajte.
	Greška u dovodu električnog napajanja.	Provjerite ispravnost električne utičnice tako što ćete na nju priključiti neki drugi električni uređaj.
Pećnica se ne zagrijava.	Vrata nisu zatvorena.	Zatvorite vrata.
Stakleni okretni pladanj proizvodi priličnu buku prilikom okretanja.	Prljavština na valjcima ili na dnu pećnice.	Pročitajte poglavlje »Čišćenje i njega vaše mikrovalne pećnice«, i očistite prljave odnosno problematične dijelove sukladno uputama.

Uređaj je namijenjen isključivo za uporabu u kućanstvu za zagrijavanje hrane i pića pomoću elektromagnetske energije. Isključivo za uporabu u zatvorenim prostorijama.

Za informacije ili u slučaju problema obratite se Centru Gorenja za pomoć korisnicima u vašoj državi (telefonski broj naći ćete u međunarodnom garancijskom listu). Ako u vašoj državi nema takvog centra, obratite se lokalnom trgovcu Gorenja, ili odjelu Gorenja za male kućanske aparate.

Eventualnu nesukladnost nijansi boja različitih uređaja ili sastavnih elemenata u okviru jedne linije dizajna mogu uzrokovati različiti čimbenici, poput različitih kutova pod kojima se promatraju uređaji, različite boje pozadine, materijali i rasvjeta u prostoriji.

Nije za profesionalnu uporabu!

Dodatna pojašnjenja za pečenje s mikrovalovima, te korisne savjete, možete pronaći na internet stranici:

<http://www.gorenje.hr>

MNOŠTVO UŽITAKA PRI UPORABI VAŠE MIKROVALNE PEĆNICE VAM ŽELI

gorenje

Pridržavamo pravo do možebitnih promjena i grešaka u uputama za uporabu.

POŠTOVANI KUPAC

Iskreno vam se zahvaljujemo za kupovinu našeg proizvoda. Nadamo se da ćete se uskoro uveriti u njegovu pouzdanost i shvatiti da se na naše proizvode možete uvek osloniti. Da bi maksimalno iskoristili karakteristike i funkcije aparata, priložili smo i opširan korisnički priručnik s uputstvima za upotrebu.

Ta uputstva omogućiće vam da se što detaljnije upoznate s vašim novim aparatom, zato vam savetujemo da ih pre prve upotrebe detaljno proučite.

Najpre pažljivo proverite dali je aparat stigao do vas neoštećen. Ukoliko utvrdite bilo kakva transportna oštećenja, smesta pozovite vašeg prodavca, odnosno regionalni distribucioni centar odakle je aparat bio dostavljen. Telefonske brojeve i druge kontaktne detalje naći ćete na računu ili na otpremnici.



Želimo vam mnogo zadovoljstva prilikom korišćenja vašeg novog kućanskog aparata. Aparat je namenjen isključivo za zagrevanje hrane i pića pomoću mikrotalasne energije.

UPUTSTVA ZA UPOTREBU

Ova uputstva za upotrebu namenjena su korisniku. Uputstva opisuju aparat za kuvanje i rukovanje njime. Uputstva su urađena za više tipova aparata, zato mogu sadržavati i određene opise ili funkcije koje vaš tip aparata nema.



Nikad nemojte dodirivati površinu aparata za grejanje ili kuvanje, jer se ti aparati tokom svog rada jače ugriju. Unutrašnje površine aparata i grejači elementi također se vrlo jako zagriju. Opasnost opekotina! Deci ne dozvolite da se zadržavaju u blizini.



Tokom upotrebe ovaj kućanski aparat i njegovi delovi postanu veoma vrući, zato nemojte dodirivati njegove vruće površine. Deca mlađa od 8 godina neka se ne zadržavaju u blizini aparata, izuzev ukoliko su pod vašim stalnim nadzorom.

Ovaj kućanski aparat smeju koristiti deca starija od 8 godina, a lica smanjenih fizičkih, motoričkih ili mentalnih sposobnosti, odnosno lica bez potrebnih iskustava ili znanja, smeju koristiti aparat samo ako su pod nadzorom lica zaduženih za njihovu bezbednost, koja su ih podučila kako ga bezbedno koristiti, i ako su svesna opasnosti prilikom upotrebe aparata. Deca neka budu pod vašim nadzorom i nemojte im dozvoliti da koriste aparat kao igračku.

Deca ne smeju čistiti i održavati napravu, osim ako su starija od 8 godina i to rade pod nadzorom odraslih.

Postarajte se takođe da aparat i priključni kabl ne budu na domašaju dece mlađe od 8 godina.

- **UPOZORENJE:** kad aparat radi u kombinovanom režimu, deci možete dozvoliti upotrebu peći isključivo pod nadzorom odraslih lica, zbog visokih temperatura koje se pojavljuju tokom delovanja; (samo za aparate s funkcijom roštilja).
- **UPOZORENJE:** ako su vrata ili zaptivači oštećeni, peć nemojte koristiti sve dok ih ne popravi stručno osoblje servisa.
- **UPOZORENJE:** popravke i servisne zahvate smeju vršiti samo ovlašćeni servisni stručnjaci;
- **UPOZORENJE:** nemojte zagrevati tečnost ili drugu hranu u zatvorenim sudovima, jer može doći do eksplozije.
- Deca neka budu pod stalnim nadzorom, da se ne bi igrala aparatom.
- Nemojte skidati nožice peći, i nemojte prekrivati otvore za provetravanje.
- Koristite isključivo opremu koja je prikladna za upotrebu u mikrotalasnim pećima.
- Peć ne puštati bez nadzora, naročito kad zagrevate hranu u posudama iz hartije, plastike ili drugih zapaljivih materijala, koji se mogu zapaliti i prouzrokovati požar.
- Ako primetite dim ili vatru, smesta isključite peć i izvucite utikač iz utičnice, te ostavite vrata peći zatvorena da se plamen uguši.
- Mikrotalasno zagrevanje tečnosti u peći može uzrokovati iznenadno naknadno vrenje kad ih izvadite iz peći, stoga mogu prekipeti preko ivice posude.
- Dečju hranu ili pića u bočicama prilikom zagrevanja treba mešati ili promućkati da se toplota ravnomerno rasporedi. Pre nego što hranu servirate detetu, proverite njenu temperaturu.

- U mikrotalasnoj peći nemojte zagrijavati jaja u ljusci ili cela kuvana jaja, jer mogu eksplodirati čak i nakon završene mikrotalasne obrade;
- Kad čistite površinu vrata, zaptivače, unutrašnjost peći, koristite isključivo blaga i nežna (ne agresivna) sredstva za čišćenje, i nanosite ih sunđerom ili mekom krpom.
- Mikrotalasna peć treba redovito da se čisti, a svi ostaci hrane temeljito da se uklone.
- Ako peć ne održavate i ne čistite redovito, može doći do habanja površina, a to negativno utiče na životni vek aparata i povećava rizik od opasnosti prilikom njegove upotrebe.
- Kako bi izbegli moguću opasnost, oštećen priključni kabl sme zameniti samo proizvođač, njegov ovlašćeni zastupnik, ili za to osposobljen stručnjak.
- Pazite da priključni kabl ne visi preko ivice stola ili radne površine.
- Aparat nemojte prikopčati na spoljne vremenske prekidače ili na sistem za daljinsko upravljanje, jer time možete uzrokovati opasnost.
- Sijalicu za osvetljenje peći nemojte pokušavati zameniti sami, i nemojte to dozvoliti ni jednom drugom licu koje nije ovlašćeno od strane servisnog centra Gorenje. Ukoliko sijalica za osvetljenje peći pregori, posavetujte se sa prodavcem ili s najbližim servisnim centrom Gorenja.
- **PAŽNJA:** Za čišćenje mikrotalasne peći nemojte koristiti sredstva za čišćenje peći, parne čistače, korozivne i grube deterdžente, sredstva koja sadrže natrijev hidroksid, niti žičane sunđere.

U nastavku su nabrojana određena pravila i stanovite bezbednosne mere kojih se je potrebno pridržavati kao i kod upotrebe drugih aparata, da bi time obezbedili sigurno i što efikasnije delovanje peći:

1. Stakleni pladanj, ručice valjka, spojnica, te utor za valjak neka budu tokom delovanja peći uvek na svom mestu.
2. Peć ne smete koristiti u nikakve druge svrhe (npr. za sušenje veša, hartija ili bilo kakvih drugih predmeta, odnosno za sterilizaciju) osim pripreme hrane.
3. **Nikada nemojte uključiti peć kada je prazna, jer bi to moglo ozbiljno oštetiti aparat.**
4. U komori peći nemojte držati nikakve predmete, kao što su hartije, kuvarske knjige, i slično.
5. Ako u mikrotalasnoj peći kuvate bilo kakvu hranu koja ima opnu, npr. jaja u ljusci, krompir, pileća džigerica, i slično, opnu morate obavezno nekoliko puta probušiti vilicom, jer inače može eksplodirati.
6. U ventilacione otvore na kućištu aparata ne smete stavljati nikakve predmete.
7. Iz unutrašnjosti peći ne vadite delove, kao što su nožice, spojevi, šrafovi, i slično.
8. Hranu nikad nemojte kuvati direktno na staklenom pladnju. Hranu uvek stavite u ili na prikladnu posudu pre no što je postavite na pladanj.

VAŽNO: kuhinjski pribor kojeg ne smete koristiti u mikrotalasnoj peći:

- Nemojte koristiti metalne tignje ili sudove s metalnim drškama.
 - Nemojte koristiti sudove s metalnim ivicama.
 - Nemojte koristiti sudove iz melamina, jer sadrži materijal koji upija mikrotalasnu energiju. To može uzrokovati da posuda pukne ili da se upali, a osim toga usporava zagrevanje / kuvanje.
 - Nemojte koristiti sudove bez odgovarajućeg premaza za upotrebu u mikrotalasnoj peći. Također nemojte koristiti zatvorene šolje sa drškom.
 - Nemojte spremati hranu, odnosno pića u sudovima koji imaju sužen otvor, npr. u flašama, jer tokom zagrevanja mogu pući.
 - Nemojte koristiti obične termometre za meso ili za kolače. Smete koristiti isključivo termometre koji su namenjeni upotrebi u mikrotalasnim pećima.
9. Pribor za mikrotalasnu peć koristite isključivo u skladu s uputstvima njihova proizvođača.
 10. U mikrotalasnoj peći ne pokušavajte pržiti hranu.

11. Imajte u vidu da se u mikrotalasnoj peći ugrije samo tečnost, ali ne i sud u kojem se ta tečnost nalazi. Stoga se može desiti da tečnost u posudi ispušta paru ili iz nje prskaju kapljice nakon što ste skinuli poklopac, iako sam poklopac posude ne bude vruć.
12. Pre upotrebe uvek najpre proverite temperaturu hrane, naročito kad ju dajete deci. Savetujemo vam da nikad ne uživajte hranu/piće neposredno iz peći, nego je ostavite nekoliko minuta da odstoji, i po mogućnosti ju promešate da se temperatura ravnomerno raspodeli.
13. Hrana koja sadrži mešavinu masnoća i vode, npr. temeljac za supu, neka nakon isključenja ostane u peći još približno 30 do 60 sekundi. Time ćete omogućiti da se mešavina ustali, i sprečiti izlaženje mehurića kad u tečnost uronite kašiku, ili kad u nju na primer stavite supenu kocku.
14. Kod pripreme hrane obratite pažnju na to da se određene vrste hrane, npr. božićni puding, pekmezi ili mleveno meso, ugrijeju veoma brzo. Kad zagrevavate ili kuvate hranu s visokim procentom masnoća ili šećera, nemojte koristiti plastične sudove.
15. Pribor i pomagala koje koristite u pripremi hrane u mikrotalasnoj peći, mogu se jače zagreјati, obzirom da sama hrana isijava toplotu. Ovo naročito važi ukoliko su vrh suda i drške prekriveni plastičnim poklopcem ili plastičnom prevlakom. Za hvatanje takvih sudova možda će vam biti potrebne kuhinjske rukavice.
16. Da bi smanjili opasnost od nastanka požara u unutrašnjosti peći:
 - a) Pazite da hranu ne kuvate predugo. Skrbno kontrolišite postupak zagreјavanja kad su u peći prisutna pomagala iz hartije, plastike, ili drugih lako zapaljivih, odnosno gorljivih materijala.
 - b) Pre no što stavite vrećicu u peć, skinite žičice za zatvaranje vrećica.
 - c) Ukoliko se predmet u peći zapali, ostavite vrata peći zatvorena, isključite peć i iskopčajte je iz električne instalacije, odnosno isključite glavni osigurač na razvodnoj ploči vašeg doma.

KONTROLNA TABLA

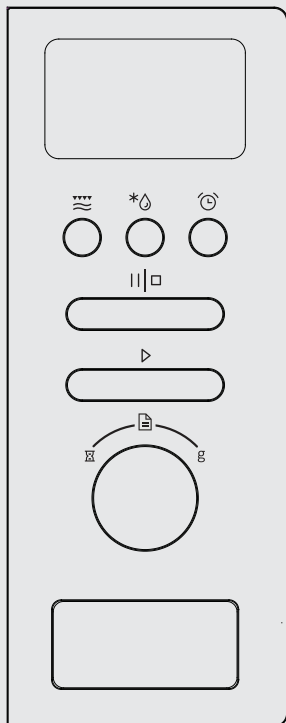

EKRAN

-  Mikrotalasi / Roštilj / Kombinovano
-  Težina / Vreme / Odmrzavanje
-  Tačno vreme / Sat

-  Stop / Briši
-  Start / +30 sek. / Potvrđi

-  Sat za odbrojavanje (tajmer)
-  Automatski meni (jelovnik)
-  Težina (masa)

DUGME ZA OTVARANJE VRATA

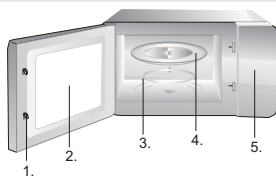

1. Bezbednosna brava za zatvaranje vrata
2. Staklo vrata
3. Okretni obruč
4. Stakleni pladanj
5. Kontrolna tabla



Rešetka za roštilj

(koristiti isključivo za pripremu jela na roštilju ili za funkciju kombinovanog kuvanja, te uvek postaviti na stakleni pladanj)

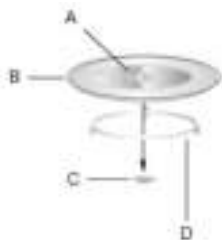





- A. Stakleni pladanj
- B. Postolje (ispod)
- C. Osovina okretnog obruča
- D. Okretni obruč

Ova mikrotalasna peć koristi se savremenim elektronskim upravljačkim elementima za regulisanje i izbor parametara za kuvanje, i podređena je vašim potrebama za što uspešnije rezultate kuvanja.

1. PODEŠAVANJE SATA

Nakon što ste mikrotalasnu peć ukopčali u električnu instalaciju, ekran (indikator) peći prikazuje natpis »0:00«, a zvučni signal se začuje jednom.

1. Dvapat pritisnite taster simbola sata »» - brojka za vrednost satova počinje treptati;
2. Obrtanjem dugmeta za regulisanje vrednosti »» podešavate sate. Izabrano vreme mora biti u rasponu od 0-23 časova.
3. Ponovnim pritiskom simbola »», počinju treptati brojke za minute.
4. Obrtanjem dugmeta za regulisanje vrednosti »» podešavate minute. Izabrane vrednosti moraju biti u rasponu od 0-59.
5. Ponovnim pritiskom simbola »» završavate regulisanje tačnog vremena na satu. Na ekranu trepće simbol »:«. .

NAPOMENA:

1. Ukoliko ne podesite tačno vreme na satu, peć se neće moći uputiti u rad nakon uključenja.
2. Tokom postupka regulisanja sata ne smete praviti pauze duže od 1 minuta, jer ukoliko ne pritisnete ni jedno kontrolno dugme, peć će automatski preći u prethodno stanje.

2. KUVANJE POMOĆU MIKROTALASA













1. Jednom pritisnite taster »», i na ekranu se prikaže natpis »P100«.
2. Pritiskanjem tastera »» do četiri puta, ili obrtanjem »» birate snagu delovanja mikrotalasa: na ekranu će se zaredom pojavljivati natpisi »P100«, »P80«, »P50«, »P30«, »P10«.
3. Za potvrdu izbora pritisnite taster »».
4. Obrtanjem dugmeta za regulisanje vrednosti »» birate vreme kuvanja (raspon podešenog vremena mora biti između 0:05 i 95:00.)
5. Pritiskom tastera »» započinjete kuvanje.

Tabela snage mikrotalasa







Snaga mikrotalasa	100%	80%	50%	30%	10%
Ispis na ekranu	P100	P80	P50	P30	P10

3. PRIPREMA JELA NA ROŠTILJU

1. Jednom pritisnite taster »  », i na ekranu se prikaže natpis »P100«.
2. Pritiskanjem tastera »  » do četiri puta, ili obrtanjem »  » birate snagu delovanja roštilja.
3. Kada ekran pokaže natpis » G «, pritisnite »  » i potvrdite izbor.
4. Obrtanjem dugmeta za regulisanje vrednosti »  » izaberite vreme pripreme na roštilju (raspon podešenog vremena mora biti između 0:05 i 95:00.)
5. Pritiskom tastera »  » započinjete kuvanje.





NAPOMENA: Nakon isteka polovine odabranog vremena za pripremu jela na roštilju, začuje se dvostruki zvučni signal peći: to je normalno, jer vas aparat upozorava da možete okrenuti hranu da bi dobili optimalne rezultate pečenja. Nakon što ste to uradili zatvorite vrata i za nastavak kuvanja pritisnite »  », ako peć nije radila, to će je uputiti da nastavi s radom.

4. KUVANJE KOMBINACIJOM

1. Jednom pritisnite taster »  », i na ekranu se prikaže natpis »P100«.
2. Pritiskanjem tastera »  » do četiri puta, ili obrtanjem dugmeta za regulisanje vrednosti »  » birate jačinu delovanja, odnosno izabranu kombinaciju: na ekranu će se redom pojavljivati natpisi »C-1 (55% mikrotalasa + 45% roštilj)« i »C-2 (36% mikrotalasa + 64% roštilj)«.
3. Za potvrdu izbora pritisnite taster »  ».
4. Obrtanjem dugmeta za regulisanje vrednosti »  » birate vreme kuvanja (raspon podešenog vremena mora biti između 0:05 i 95:00.)
5. Pritiskom tastera »  » započinjete kuvanje.



5. BRZO KUVANJE

1. U isključenom stanju pritisnite taster »  », čime podešavate kuvanje na 100% snazi delovanja u periodu 30 sekundi. Svaki naredni pritisak istog tastera produžuje vreme za 30 sekundi. Maksimalan period kuvanja je 95 minuta.
2. U režimu mikrotalasa, roštilja, i kuvanja kombinacijom te tokom postupka odmrzavanja, pritisnom tastera



- »  » povećavate vreme kuvanja. Za potvrdu izbora pritisnite taster »  ».
- U isključenom stanju možete birati vreme kuvanja direktno, obrtanjem dugmeta za regulisanje »  » ulevo. Nakon što ste odabrali vreme, pritisnite taster »  » za početak kuvanja. Jačina mikrotalasa je 100%.

NAPOMENA: vreme kuvanja ne možete povećavati pritiskom tastera »  » u režimu automatskog menija (Auto Menu) te u režimu odmrzavanje po težini,

6. ODMRZAVANJE PREMA TEŽINI (MASI)

- Jednom pritisnite simbol » * » - na ekranu (indikatoru) se prikaže natpis »dEF1«.
- Obrtanjem dugmeta za regulisanje vrednosti »  » birate masu (težinu) hrane. Moguć raspon je od 100 do 2000 g.
- Pritiskom tastera »  » započinjete kuvanje.

7. ODMRZAVANJE IZBOROM VREMENA

- Dvapat pritisnite simbol » * » - na indikatoru se prikaže natpis »dEF2«.
- Obrtanjem dugmeta za regulisanje vrednosti »  » birate vreme odmrzavanja.
- Pritiskom tastera »  » započinjete postupak odmrzavanja





8. VIŠEFAZNO KUVANJE

Moguće je izabrati i podesiti najviše dve različite faze. Ukoliko je jedna od faza odmrzavanje hrane, ona treba da bude programirana kao prva. Nakon završetka prve faze začuje se jedan zvuk zvučnog signala, koji vas upozorava da započinje druga faza.



Napomena: automatski jelovnik (Auto Menu) ne može biti izabran kao jedna od faza u višefaznom kuvanju.



Primer višefaznog kuvanja: želite najpre odmrzavati hranu 5 minuta, a zatim ju kuvati na 80% snage mikrotalasa u periodu 7 minuta.

Koraci su naredni:

- Dvapat pritisnite simbol » * » na indikatoru se prikaže natpis »dEF2«.
- Obrtanjem dugmeta za regulisanje vrednosti »  » birate vreme odmrzavanja 5 minuta.
- Jednom pritisnite taster »  ».
- Obrtanjem dugmeta za regulisanje vrednosti »  » izaberite 80% jačine mikrotalasa, sve dok se na indikatoru ne ispiše »P80«.





9. KUHINJSKI SAT ZA ODBROJAVANJE (TIMER)

5. Za potvrdu izbora pritisnite taster »  ».
6. Obrtanjem dugmeta za regulisanje vrednosti »  » izaberite vreme kuvanja 7 minuta.
7. Pritiskom tastera »  » započinjete kuvanje.

1. Pritisnite simbol časovnika »  », na LED indikatoru se prikaže natpis 00:00.
2. Obrtanjem dugmeta za regulisanje vrednosti »  » birate vreme za odbrojavanje. Maksimalan period kuvanja je 95 minuta.
3. Za potvrdu izbora pritisnite taster »  ».
4. Kad se odbrojavanje završi i istekne podešeno vreme, začuje se zvučni signal pet puta. Ukoliko ste prethodno podesili tačno vreme na satu (24-časovni sistem), na LED indikatoru će se sada pojaviti momentalno tačno vreme.

Napomena: Kuhinjski sat za odbrojavanje razlikuje se od 24-časovnog sistema prikazivanja momentalnog tačnog vremena - to je jednostavno sat za odbrojavanje.



10. AUTOMATSKI MENI (AUTO MENU)

1. U isključenom stanju obrtanjem dugmeta za regulisanje vrednosti »  » udesno birate meni, odnosno vrstu jela od »A-1« do »A-8«.
2. Za potvrdu izbora pritisnite taster »  ».
3. Obrtanjem dugmeta za regulisanje vrednosti »  » odaberite masu (težinu) jela.
4. Pritiskom tastera »  » započinjete kuvanje.
5. Na završetak kuvanja upozorava vas zvučni signal koji se ponovi pet puta.

Meni (jelovnik)	Masa (težina)	Ekran (indikator)
A-1 Pizza	200g	200
	400g	400
A-2 Meso	250g	250
	350g	350
	450g	450
A-3 Povrće	200g	200
	300g	300
	400g	400
A-4 Tjestenine	50g (s vodom 450g)	50
	100g (s vodom 800g)	100

Meni (jelovnik)	Masa (težina)	Ekran (indikator)
A-5 Krumpir	200g	200
	400g	400
	600g	600
A-6 Riba	250g	250
	350g	350
	450g	450
A-7 Piće	1 šolja (120ml)	1
	2 šolja (240ml)	2
	3 šolje (360ml)	3
A-8 Kokice	50g	50
	100g	100

11. BEZBEDNOSNA BLOKADA ZA DECU



Zaključavanje: U isključenom stanju pritisnite taster »  » i držite ga pritisnuta 3 sekunde. Dugi pisak označuje da ste aparat prebacili u stanje aktivirane bezbednosne blokade za decu. Na indikatoru je prikazano momentalno tačno vreme, ukoliko ste sat prethodno podesili, a ako niste, indikator će imati prikazane crtice u zagradi: »  ».

Otključavanje: u zaključanom stanju pritisnite taster »  » i držite ga pritisnuta 3 sekunde. Dugi pisak označuje da je aparat otključan, odnosno da je bezbednosna blokada za decu isključena.

12. FUNKCIJA PROVERE PODATAKA

Satom za odbrojavanje (štoperica) možete regulisati alarm, koji će vas upozoriti da je isteklo određeno vreme. Najduži moguć period regulacije je 95 minuta.

Primer:

1. Tokom kuvanja, odnosno kad je aparat u aktivnom stanju rada mikrotalasima, roštiljem ili kombinacijom, pritiskom tastera »  » na indikatoru će se tokom 3 sekunde prikazati momentalna jačina delovanja.
2. Ukoliko tokom kuvanja pritisnete simbol sata »  » možete proveriti momentalno tačno vreme, koje će se također prikazati tokom 3 sekunde.

13. OPĆE INFORMACIJE

1. Na početku obrtanja dugmeta za regulisanje začuje se jedan zvučni signal.
2. Ukoliko ste tokom kuvanja otvorili vrata aparata, za nastavak kuvanja morate pritisnuti taster »  ».

3. Nakon što ste izabrali i podesili program kuvanja, u roku 1 minuta morate pritisnuti taster »  » za potvrdu vašeg izbora. Ukoliko to ne uradite, regulacija će biti poništena, i indikator će se vratiti u stanje prikaza momentalnog tačnog vremena.
4. Zvučni signal začuje se svaki put kad ste uspešno pritisnuli jedan od tastera za upravljanje. U slučaju neuspešnog pritiska, zvučni signal se neće javiti.
5. Svaki završetak kuvanja označuje zvučni signal koji se kao opomena ponovi pet puta.

1. **Pre čišćenja peć isključite i iskopčajte iz električne mreže tako da izvučete utikač priključnog kabla iz utičnice.**
2. Čistite unutrašnjost peći nakon svake upotrebe. Vlažnom krpom obrišite mrlje od prolivenih tečnosti ili ostataka hrane koji su se zalepili odnosno sasušili na unutrašnjim stenkama aparata. Zabranjena je upotreba grubih ili agresivnih deterdženata i drugih sredstava.
3. Spoljni deo peći obrišete vlažnom krpom. Pazite da voda ne uđe u unutrašnjost peći kroz otvore za ventilaciju, jer bi mogla oštetiti unutrašnje delove.
4. Pazite da ne okvasite površinu kontrolne table. Dovoljno je da ju obrišete mekom vlažnom krpom, bez upotrebe bilo kakvih deterdženata, prašaka ili raspršivača.
5. Ako se u unutrašnjosti ili spolja oko vrata peći nakupi para, odnosno kondenzat, obrišite površinu mekom krpom. To se dešava kad mikrotalasna peć radi u uslovima visoke vlage, i ni u kom slučaju ne znači da je došlo do kvara na aparatu.
6. Povremeno izvadite i očistite stakleni pladanj. Operite ga u toploj sapunici, ili ga stavite u mašinu za pranje sudova.
7. Okretni obruč i dno (donja ploha) unutrašnjosti peći potrebno je redovito čistiti, čime ćete izbeći neprijatne šumove, odnosno glasno delovanje aparata. Donju površinu komore jednostavno operite vodom i blagim deterdžentom, ili sredstvom za pranje prozora, te obrišite da bude suva. Okretni obruč možete oprati u toploj sapunici, ili ga staviti u mašinu za pranje sudova. Nakon duže upotrebe, para koja nastaje tokom kuvanja može se sakupljati na ležajevima okretnog pladnja, ali to nema uticaja na funkcionisanje okretnog obruča i njegovih ležajeva. Pazite da okretni obruč, izvađen iz komore (unutrašnjosti) peći zbog čišćenja, vratite nazad u pravilan položaj.
8. Neprijatan miris iz komore peći možete ublažiti, odnosno odstraniti tako da mešavinu limunove korice i limunova soka pomešate s vodom i sipate u duboku posudu, prikladnu za upotrebu u mikrotalasnoj peći. Uključite mikrotalasno delovanje 5 minuta. Nakon završetka delovanja temeljito osušite unutrašnjost, a zatim obrišite komoru mekom krpom da bude potpuno suva.

ZAŠTITA ŽIVOTNE SREDINE

Nakon isteka njegovog životnog veka, aparat nemojte baciti zajedno s ostalim uobičajenim otpacima iz domaćinstva, nego ga odvezite na prikladno sabirno mesto za recikliranje takvih aparata. Pravilnim odstranjivanjem odsluženog aparata pomažete k očuvanju životne sredine.

POSTAVLJANJE

1. Otvorite vrata peći, **izvadite iz nje sav pribor** i odstranite sav ambalažni materijal.
2. Nakon što ste odstranili ambalažu, uverite se da peć nije nigde oštećena. Proverite:
 - dali se vrata peći zatvaraju;
 - dali su vrata ili prednji deo otvora peći oštećeni;
 - udubine ili rupe u prozoru vrata ili ekrana;
 - udubine ili oštećenja u unutrašnjosti komore.Ako primetite bilo kakvo oštećenje obratite se servisnoj službi ili prodavnici.
3. Vaša mikrotalasna peć je teška 15 kg, zato treba da bude postavljena na ravnu podlogu, koja je dovoljno čvrsta da izdrži njenu težinu.
4. Peć treba postaviti što dalje od izvora visoke temperature ili pare.
5. **NE STAVLJAJTE** nikakve predmete na vrh peći.
6. Nikad nemojte skidati pogonsku osovinu okretnog pladnja.
7. Kao i kod svih drugih električnih aparata strogo kontrolišite decu kada koriste aparat.

Utičnica u koju je ukopčan utikač priključnog kabla mora biti dostupna, da aparat u slučaju nužde možemo brzo i jednostavno iskopčati iz električne energije.

Aparat priključite na pravilno montiranu i uzemljenu jednofaznu utičnicu izmenične struje 230V/50Hz.

PAŽNJA: APARAT MORA BITI UZEMLJEN.

Peć za svoj rad treba 1,3 KVA snage. Preporučujemo vam da se prilikom instalacije i priključenja posavetujete sa stručnim osobljem servisne službe.

PAŽNJA: Peć ima instaliranu unutarnju zaštitu u obliku osigurača 250V, 10 Ampera.

UGRADNJA U KUHINJSKI ELEMENAT

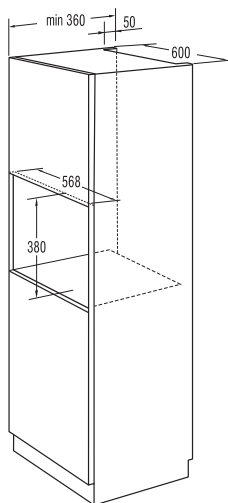
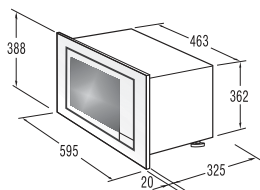

PRIPREMA KUHINJSKOG ELEMENTA



1. Šablonu postavite na dno kuhinjskog elementa



2. Izvucite linije (oznake) na dnu kuhinjskog elementa na osnovi oznaka »a« na šabloni.

A centralna linija
B konzola
C šrafovi A



Odstranite šablonu sa dna kuhinjskog elementa i pričvrstite konzolu koristeći šraf A.

NAMJEŠTANJE PEĆNICE

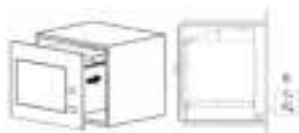

4. Montirajte peć u pripremljen kuhinjski element.

- Proverite dali je zadnja strana peći zakačena za prethodno montiranu konzolu.
- Pazite da ne presečete priključni kabl.

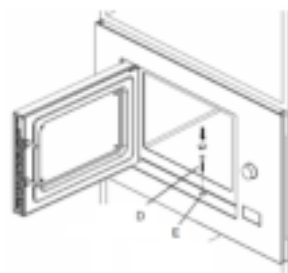

5. Otvorite vrata i koristeći šraf (D) fiksirajte peć na kuhinjski element kroz montažni otvor.

Nakon toga montažni otvor (E) prekritje plastičnim pokopcem Trim-kit.

TEHNIČKI PODATCI

Potrošnja el. energije.....	230V-50Hz,1250W
Nazivna snaga.....	800W
Grejač roštilja.....	1000W
Radna frekvencija.....	2450MHz
Spoljne dimenzije	595mm(W)x388mm(H)x345mm(D)
Volumen peći.....	20 litrov
Neto masa bez ambalaže.....	približno 15 kg
Jačina šumova	Lc < 58 dB (A)
Prečnik okretnog obruča	245 mm



Ova oprema označena je u skladu s Evropskom direktivom 2012/19/EU o otpadnoj električnoj i elektronskoj opremi (WEEE). Smernica opredeljuje zahteve za sakupljanje i rukovanje otpadnom električnom i elektronskom opremom koji su na snazi u celokupnoj Evropskoj Uniji.

RADIO-SMETNJE

Mikrotalasna peć može uzrokovati smetnje prilikom prijema radio signala, TV-programa i sličnih aparata. Ukoliko to opazite, smetnje se mogu otkloniti ili ublažiti narednim postupcima:

- Očistiti vrata i površine oko zaptivača peći.
- Pomeriti radio ili TV-prijemnik što dalje od mikrotalasne peći.
- Koristiti pravilno instaliranu antenu za radio ili TV prijem, kako bi jačina signala nadjačala smetnje usled delovanja mikrotalasa.

PRIDRŽAVAMO PRAVO NA IZMENE KOJE NE UTIČU NA FUNKCIONALNOST APARATA.

PRE NO ŠTO POZOVETE SERVISNU SLUŽBU

Ako peć uopšte ne radi, ako nema nikakvih informacija na indikatoru, ili ako je indikator jednostavno nestao:

1. Proverite dali je peć bezbedno priključena na električnu mrežu. Ako nije, izvucite utikač kabela iz utičnice, pričekajte 10 sekundi, i utikač ponovno ukopčajte u utičnicu.
2. Proverite vašu razvodnu ploču na električnoj instalaciji i stanje osigurača na njoj. Ako mislite da ne radi pravilno, proverite utičnicu tako što ćete u nju ukopčati neku drugu napravu.

Ukoliko mikrotalasi ne rade ili je snaga mikrotalasa preslaba:

1. Proverite dali je kontrolna tabla pravilno programirana, i dali slučajno nije aktiviran sat za odbrojanje.
2. Proverite dali su vrata pravilno i bezbedno zatvorena, i dali je bezbednosna brava zakračunana. U suprotnom mikrotalasila energija u peći neće delovati.

AKO POMOĆU GORNJIH SAVETA NISTE USPELI DA OTKLONITE PROBLEM, POZOVITE OVLAŠĆENOG SERVISERA. NIKAD NEMOJTE POKUŠAVATI SAMI POPRAVLJATI APARAT!

Smetnja	Moguć uzrok	Rešenje
Aparat se ne upućuje u rad.	Proverite dali je priključni kabl ukopčan u električnu utičnicu.	Iskopčajte utikač priključnog kabela iz električne utičnice. Pričekajte otprilike 10 sekundi, i zatim ga ponovno ukopčajte u utičnicu.
	Pregoreo ili izbacio kućni osigurač.	Zamenite pregoreo osigurač ili ga ukopčajte.
	Greška u dovodu električnog napajanja.	Proverite ispravnost električne utičnice tako što ćete na nju priključiti neki drugi električni aparat.
Peć se ne zagrejava.	Vrata nisu zatvorena.	Zatvorite vrata.
Stakleni okretni pladanj proizvodi priličnu buku prilikom obrtanja.	Prljavština na valjcima ili na dnu peći.	Pročitajte poglavlje »Čišćenje i nega vaše mikrotalasila peći«, i očistite prljave odnosno problematične delove u skladu sa uputstvima.

Pročitajte poglavlje »Čišćenje i nega vaše mikrotalasila peći«, i očistite prljave odnosno problematične delove u skladu sa uputstvima.

Ukoliko vam bude potrebna bilo kakva informacija u vezi aparata, ili ako naletite na neki problem u vezi njegova rada, obratite se Centru za korisnike Gorenje u vašoj državi (telefonski broj takvog centra naveden je u globalnom garantnom listu koji važi u celom svetu). Ukoliko u vašoj državi nema Centra za korisnike Gorenje, obratite se vašem lokalnom prodavcu Gorenje, ili pozovite Servisno odeljenje Gorenje aparata za domaćinstvo.

Eventualnu neusklađenost nijansi boja različitih aparata ili sastavnih elemenata u okviru jedne linije dizajna mogu da prouzrokuju različiti faktori, kao što su različiti uglovi pod kojima se posmatraju aparati, različite boje pozadine, materijali i rasveta u prostoriji.

Aparat je namenjen isključivo za ličnu upotrebu!

Za dodatne preporuke za pečenje sa mikrotalasima naći će te u korisnim savetima na internet strani.

Deklaracije proizvođača o usaglašenosti I pripadajuće prevode možete pronaći na zvaničnoj internet stranici Gorenja doo Beograd

<http://www.gorenje.rs>

**MNOGO UŽITAKA U KORIŠĆENJU VAŠE MIKROVALNE
RERNE ŽELI VAM**

gorenje

Pridržavamo pravo do eventualnih promena i grešaka u uputstvima za upotrebu.

ПОЧИТУВАН КУПУВАЧ,

Искрено ви се заблагодаруваме за купувањето. Убедени сме дека набргу ќе се уверите во бројните причини зошто да им верувате на нашите производи. За полесна употреба на производот подготвивме комплетни упатства за употреба.

Со помош на овие упатства ќе се запознаете со вашиот нов апарат. Ве молиме внимателно да го прочитате пред првата употреба на апаратот.

Осигурете се дека апаратот кој сте го купиле не е оштетен. Доколку забележите оштетувања, обратете се кај вашиот продавач или во регионалното складиште од каде е набавен производот. Телефонскиот број ќе го најдете на сметката или на потврдата за набавка.



Ви посакуваме безброј задоволства при употребата на вашиот нов апарат.

Апаратот е наменет за потреба во домаќинство, и тоа за загревање на храна и пијалаци со електромагнетна енергија. Употребувајте го само во затворени простории.

УПАТСТВА ЗА УПОТРЕБА

Внимателно прочитајте ги упатствата и зачувајте ги за користење во иднина.

Овие упатства за употреба се наменети за корисникот. Ја опишуваат печката и нејзината употреба. Упатствата можат да се однесуваат на различни видови на апарати, затоа описите на некои функции можеби не важат за вашиот апарат.



Никогаш не ги допирајте површините на апаратот за греење или на апаратите за готвење. При работењето многу се загреваат. Децата треба да бидат на безбедно растојание. Опасност од изгореници!



Микробранова енергија и висок напон! Не вадете го капакот.

ВНИМАНИЕ! Апаратот и некои достапни делови на апаратот при употребата многу се загреваат. Внимавајте да не ги допрете грејните елементи. Децата помали од 8 години постојано треба да бидат под надзор. Надгледувајте ги децата кога се во близина на апаратот и спречете ги да се играат со него.

Децата постари од осум години и повеќе, како и лица со намалени физички, сетилни и ментални способности или лица без искуства и знаење може да го употребуваат овој апарат под соодветен надзор или доколку имаат соодветни упатства за сигурна употреба на апаратот и доколку им се познати опасностите кои се поврзани со употребата на апаратот. Децата не треба да се играат со апаратот. Децата не треба да го чистат апаратот или да вршат поправки на истиот доколку не се постари од 8 години и доколку тоа не го сторат под соодветен надзор. Апаратот и приклучниот кабел не треба да биде на дофат на децата помлади од 8 години.

- **ВНИМАНИЕ:** Доколку апаратот го употребувате на комбиниран начин (микробранови + жар), настануваат многу високи температури, затоа во тој случај на децата дозволете им употреба на печката само под контрола на возрасни (само кај моделите со функција за жар).

- **ВНИМАНИЕ:** Доколку дихтунгот на вратата е оштетен, не смеете да ја употребувате печката додека не го поправи соодветно стручно лице.
- **ВНИМАНИЕ:** Сервисирање или поправка на апаратот, каде што е потребно да се отстрани заштитниот капак, кој штити од микробранова радијација, смее да врши само соодветно обучен сервисер, бидејќи таквиот потег е крајно опасен.
- **ВНИМАНИЕ:** Никогаш не подгревајте течности и друга храна во цврсто затворени садови, бидејќи можат да експлодираат.
- Надгледувајте ги децата кога се во близина на апаратот и спречете ги да се играат со нив.
- Не ги отстранувајте ногарките на печката и не ги прекривајте отворите за вентилација.
- Употребувајте само додатоци кои се наменети за употреба во микробранова печка.
- Надгледувајте ја печката кога подгревате храна во пластичен или хартиен сад, односно амбалажа, бидејќи може да се запали.
- Доколку забележите чад, исклучете ја печката или извлекете го приклучниот кабел, оставете ја вратата затворена, за да можете да задушите евентуален оган.
- Доколку во микробрановата печка загревате пијалаци, може да дојде до задоцнети реакции и течноста може да протече; затоа бидете многу внимателни при ракување со садови во кои се наоѓа загреен пијалак.
- Кога ја загревате детската храна во шишенца, пред хранење протресете го шишенцето и проверете ја температурата на храната за детето да не се изгори.
- Во микробранова печка не загревајте јајца со лушпа, бидејќи можат да експлодираат и откако програмата за загревање веќе е завршен.

- За чистење на површината на вратата, дихтунгот и внатрешноста на печката, употребувајте само благи и нежни (не абразивни) средства за чистење, детергенти кои ги нанесувате со сунѓер или мека крпа.
- Редовно чистете ја печката и од неа отстранете ги сите остатоци од храна.
- Доколку не одржувате чистотија во печката, може да доведе до распаѓање на нејзините површини и тоа може негативно да влијае на животниот век на апаратот и да доведе до можни небезбедни ситуации.
- Оштетениот приклучен кабел смее да го замени само произведувач или овластен сервисер, односно друго стручно обучено лице бидејќи таквата поправка може да биде небезбедна.
- Не го оставајте приклучниот кабел да виси на работ на масата или работната површина.
- За да спречите ризик, никогаш не го приклучувајте апаратот на надворешен електронски часовник, тајмер или систем за далечинско управување.
- Никогаш не ја заменувајте светилката во внатрешноста на печката. Светилката мора секогаш да ја заменува сервис на Горење.
- Не го чистете апаратот со чистачи на пареа, чистачи под висок притисок, остри предмети, абразивни средства за чистење, груби сунѓери или средства за отстранување на дамки.

Во продолжение се наведени правила, како кај сите апарати, кои мора да ги почитувате и безбедносни насоки кои ќе овозможат најдобро можно работење на печката.

1. Кога печката работи стаклената чинија, рачката на моторот, склопката, како и лежиштето- обрач треба да бидат секогаш на свое место.
2. Не употребувајте ја печката за која било друга цел, освен за подготовка на храна. Не употребувајте ја за сушење на облека, хартија или загревање на било што освен за храна или за стерилизација.
3. Не вклучувајте празна печка бидејќи на тој начин може да се оштети.
4. Не ја употребувајте внатрешноста на печката за чување на било какви предмети, на пример хартија, готварски книги итн.
5. Не гответе храна која е обвиена со мембрана - на пр. жолчка, компир, пилешки цигер итн. – доколку оваа храна не е претходно прободена на повеќе места.
6. Не ставајте предмети во отворот во кукиштето на апаратот.
7. Никогаш не отстранувајте делови од печката како што се ногарките, спојката, шрафовите итн.
8. Не гответе ја храната директно на стаклената основа, односно чинијата. Пред да ја ставите храната во печката, ставете ја во соодветен сад.

ВАЖНО – садови кои не се наменети за употреба во вашата микробранова печка







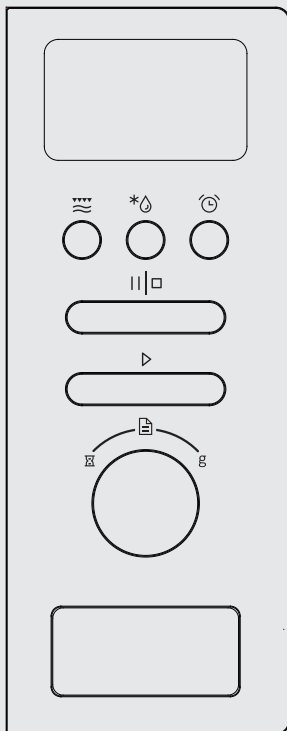

- Не употребувајте метални или садови со метални рачки.
 - Не употребувајте садови со метален раб.
 - Не употребувајте затворачи за пластични кеси, иако се завиткани со хартија.
 - Не употребувајте садови од меламин, бидејќи можат да ја апсорбираат микробрановата енергија, а тоа може да предизвика садот да пукне или да се запали, а истовремено готвењето ќе биде побавно.
 - Не употребувајте садови Центура. Глазурата не е наменета за употреба во микробранова печка. Исто така не употребувајте чаши со затворена рачка CorelleLivingware.
 - Не гответе храна во сад со затворен капак, односно затворен отвор, на пример во шише со капак или во стеснето шише за зејтин, бидејќи таквите садови за време на загревање во микробранова печка можат да експлодираат.
 - Не употребувајте обични термометри за месо или слатки,
 - Некои термометри се наменети посебно за подготовка на храна во микробранова печка. Употребувајте ги тие термометри.
9. Употребувајте додатоци за подготовка на храна во микробранова печка само во согласност со упатствата на произведувачите.

10. Во микробранова печка не пржете храна во зејтин.
11. Имајте во предвид дека во микробранова печка се грее само течноста во садот, а не самиот сад. Затоа е можно капакот на садот да не е топол, кога истиот ќе го извадите од печката, храната односно течноста во садот дава еднаква количина на пареа и еднакво прска како кога ќе го отворите капакот при обично готвење.
12. Секогаш проверете ја температурата на готвената храна, посебно кога ја загревате храната, односно течноста за мало дете. Препорачуваме никогаш да не ја пробувате храната, односно течноста веднаш откако ќе ја земете од печката, туку да почекате неколку минути и да ја промешате храната, за топлината еднакво да се распредели.
13. Храната која содржи мешавина од масти и вода, на пр. основа за супа, по исклучувањето на микробрановата печка да остане во печката уште 30 до 60 секунди. Така мешавината ќе се стабилизира и ќе се спречи вриење, кога во течноста ќе ставите лажица или во неа ќе потопите на пр. коцка за супа.
14. Кога подготвувате храна односно течност не заборавајте дека некои видови храна на пр. божјиќни пудинзи, мармелад или мелено месо, се загреваат многу брзо. Кога загревате или готвите храна со висока концентрација на маснотии или шеќер, не употребувајте пластични садови.
15. Садот и готварските додатоци поради топлината од загреаната храна можат многу да се загреат. Тоа важи посебно доколку горната површина или рачката на садот или додатокот се прекриени со пластика. Затоа при ракување на садот и додатоките ќе ви бидат потребни готварски ракавици или слична заштита.
16. Употребувајте ги следните упатства за да го намалите ризикот од пожар во внатрешноста на печката:
 - a) Не ја загревајте храната (гответе, печете) прекумерно. Доколку во печката има хартија, пластика или друг запалив материјал, внимателно следете го текот на загревањето.
 - b) Отстранете метални склопки и жични затварачи за кеси пред да ги ставите во печката.
 - c) Доколку материјалот во внатрешноста на печката се запали, вратата на печката нека биде затворена. Исклучете ја печката од електричната мрежа за да го извлечете приклучниот кабел или да го исклучите осигурувачот.

НАДЗОРНА ПЛОЧА



ЕКРАН

-  Микробранови/Жар/комбинирано
-  Тежина / Време/ Одрзнување
-  Готварски часовник / Часовник
-  Стоп / Исчисти
-  Старт / +30 сек / Потврди
-  Програмски часовник
-  Автоматска програма
-  Тежина

КОПЧЕ ЗА ОТВОРАЊЕ НА ВРАТАТА

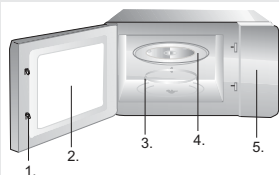

1. Систем за заклучување на вратата Окно
2. Прозорец
3. Обрач
4. Стаклена чинија
5. Надзорна плоча

Решетка за жар

(Употребувајте само при печење со жар или комбинирана подготовка. Можете да го ставите на стаклената чинија.)

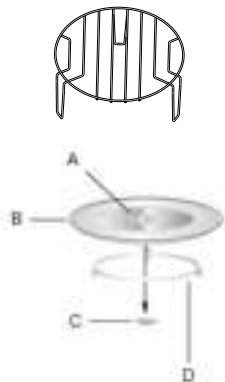





- A. стаклена чинија
- B. основа
- C. вратило на вртежната чинија
- D. обрач на вртежната чинија

1. ПОДЕСУВАЊЕ НА ЧАСОВНИК

Оваа микробранова печка има современо електронско управување со кое ќе ги прилагодите параметрите на готвење или печење според своите потреби за подобри резултати.







Кога микробрановата печка ќе ја приклучите на електричната мрежа на екранот се појавува »0:00« и се слуша звучен сигнал.

1. Двапати притиснете «  » и бројот, кој означува часовник ќе почне да трепка.
2. Со притискање на копчето «  » подесите ги броевите на часовникот меѓу 0 и 23.
3. Со вртење «  » и бројот кој означува минути ќе почне да трепка.
4. Со вртење на копчето «  » подесите ги броевите на минутите меѓу 0 и 59.
5. Притиснете «  » за да завршите со поставување на часовникот. Знакот »:« ќе почне да трепка.

ВНИМАНИЕ:

1. Доколку часовникот не е наместен, по вклучувањето нема да работи.
2. Доколку за време на поставувањето на часовникот една минута не притиснете ништо и не промените никакви подесувања, печката автоматски ќе се префрли назад во претходната состојба.







2. ГОТВЕЊЕ ОДНОСНО ПЕЧЕЊЕ СО МИКРОБРАНОВА

1. Еднаш притиснете на копчето «  » и на екранот ќе се појави »P100«.
2. Со четири притискања на копчето «  » или со вртење на копчето «  » изберете ја јачината на микробрановите; по вид ќе биде избрана и прикажана јачината »P100«, »P80«, »P50«, »P30« и »P10«.
3. Потврдете со притискање на «  ».
4. Подесите го времето на готвење односно печење со вртење на копчето «  ». (Подесувањето нека биде помеѓу 0:05 и 95:00).
5. Притиснете на «  » за почеток на готвењето.

Табела на нивоа на јачина на микробранови

Моќ на микробранови	100 %	80 %	50 %	30 %	10 %
Приказ на екранот	P100	P80	P50	P30	P10

3. ПЕЧЕЊЕ СО ЖАР







1. Еднаш притиснете на копчето »  » и на екранот ќе се појави »P100«.
2. Со четири притискања на копчето »  » или со вртење на копчето »  » изберете ја мој на жарот.
3. Притиснете »  », за да ги потврдите подесувањата. На екранот се појавува » G «.
4. Поставете го времето на печење под жар со вртење на копчето »  ». (Подесувањата треба да бидат меѓу 0:05 и 95:00).
5. Притиснете »  » за почеток на готвење.

ВНИМАНИЕ:



Кога ќе истече половина од подесеното време за печење под жар, печката два пати ќе пушти звучен сигнал. Тоа е нормално. За подобри резултати при печење со жар препорачуваме да ја превртите храната на средина на печењето, да ја затворите вратата на печката и да притиснете »  » за продолжување на готвењето.



Ако по два сигнала не направите ништо печката ќе продолжи да работи.

4. КОМБИНИРАНО РАБОТЕЊЕ

1. Еднаш притиснете на копчето »  » и на екранот ќе се појави »P100«.
2. Со четири притискања на копчето »  » или со вртење на копчето »  » изберете јачина на комбинирано работење »С-1 (55 % микробранови + 45 % жар)« или »С-2 (36 % микробранови + 64 % жар)«.
3. Потврдете со притискање на »  ».
4. Подесите го времето на готвење односно печење со вртење на копчето »  ». (Подесувања треба да бидат помеѓу 0:05 и 95:00).
5. Притиснете »  » за почеток на готвењето.

5. БРЗО ЗАГРЕВАЊЕ



1. Кога печката е во состојба на подготвеност, притиснете го копчето »  » за почеток на 30- секундно загревање со 100- процентна мој на микробрановите. Со секое притискање на копчето го продолжувате работењето за 30 секунди. Најдолго можно време на готвење е 95 минути.
2. За време на готвењето со микробранови, печка со жар, комбинирано печење и одмрзнување со временско подесување може да го продолжите времето на готвење со притискање на копчето »  ».

3. Во состојба на подготвеност завртете го копчето «» на лево, за да директно го изберете времето на готвење. Кога го подесувате времето, притиснете «» за почеток на готвењето. Моќ на микробрановите е 100%.



ВНИМАНИЕ:

Кога подготвувате храна со автоматска програма («*automeni*») и кога одмрзнувате храна со подесување на тежина, времето на загревање не е можно да се продолжи со притискање на копчето «».

**6. ОДМРЗНУВАЊЕ
СО ПОДЕСУВАЊЕ НА
ТЕЖИНАТА**

1. Еднаш притиснете го копчето «»; на екранот се појавува написот «*dEF1*».
- 2) Со вртење на копчето «» подесете ја тежината на храната. Тежината можете да ја поставите во сооднос меѓу 100 и 2000 g.
- 3) Притиснете «» за почеток на одмрзнување.

**7. ОДМРЗНУВАЊЕ СО
ВРЕМЕНСКО ПОДЕСУВАЊЕ**

1. Двапати притиснете на копчето «»; на екранот ќе се појави натпис «*dEF2*».
2. Подесите го времето на одмрзнување со вртење на копчето «».
- 3) Притиснете «» за почеток на одмрзнување.

**8. ГОТВЕЊЕ ВО ПОВЕЌЕ
ФАЗИ**







Можете да подесите до две последователни фази. Доколку едната од овие две фази е одмрзнување, мора да биде подесена како прва фаза. По секоја фаза печката дава звучен сигнал и започнува следната фаза.

ВНИМАНИЕ:



Автоматската програма («*automeni*») не може да се избере како една од фазите во готвење во повеќе фази.

Пример: ако сакате да ја одмрзнувате храната 5 минути, а потоа 7 минутно печење со 80- процентна моќ на микробранови.

Тоа можете да го направите во следните чекори:

1. Двапати притиснете на копчето «»; на екранот ќе се појави натписот «*dEF2*».
2. Со вртење на копчето «» подесите го времето на одмрзнување на 5 минути.
3. Еднаш притиснете го копчето «».
4. Со вртење на копчето «» изберете 80 процентна моќ на микробранови; на екранот ќе се појави «*P80*».
5. Потврдите со притискање на «».
6. Со вртење на копчето «» подесите го времето на готвење на 7 минути.
7. Притиснете «» за почеток на готвењето.





9. ПРОГРАМСКИ ЧАСОВНИК/ ПОТСЕТНИК

1. Притиснете » »; на екранот ќе се појави 00:00.
2. Подесите го времето со вртење на копчето » ». Најдолго време за готвење е 95 минути.
3. Потврдување на подесувањата со притискање на » ».
4. Кога подесениот час ќе измине, печката ќе даде звучен сигнал. Ако часовникот е наместен (24 часовен систем) на екранот ќе се прикаже моменталното време.

ВНИМАНИЕ:

Времето на програмскиот часовник односно потсетник се разликува од 24- часовниот систем. Кујнскиот програмски часовник односно потсетник е програмски часовник.

10. АВТОМАТСКИ ПРОГРАМИ

1. во состојба на подготвеност завртете го копчето » » на десно, за да изберете автоматска програма од »А-1« до »А-8«.
2. Притиснете » », за да го потврдите избраното мени.
3. Со вртење на копчето » » подесите ја тежината на храната
4. Притиснете » » за почеток на готвењето.
5. По крајот на готвењето односно печењето печката ќе даде звучен сигнал.

Мени	Тежина	Прикажи
А-1 пица	200g	200
	400g	400
А-2 Месо	250g	250
	350g	350
	450g	450
А-3 Зеленчук	200g	200
	300g	300
	400g	400
А-4 Тестенини	50 g (со вода 450 g)	50
	100 g (со вода 800 g)	100
А-5 Компир	200g	200
	400g	400
	600g	600
А-6 Риби	250g	250
	350g	350
	450g	450

Мени	Тежина	Прикажи
А-7 Напитоци	1 филцани (120 ml)	1
	2 филцани (240 ml)	2
	3 филцани (360 ml)	3
А-8 Пуканки	50g	50
	100g	100



11. ФУНКЦИЈА ЗА ЗАКЛУЧУВАЊЕ ОД ДЕЦА

Заклучување: Кога печката ќе биде во состојба на подготвеност притиснете го копчето »||□« и држете го



3 секунди додека не чуete подолг сигнал, кој означува дека безбедносното заклучување на печката за децата е активирано. Ако часовникот е наместен на екранот ќе се покаже моменталното време. Ако часовникот не е наместен на екранот ќе се прикаже »□ □ □«.

Отклучување: Кога печката е заклучена притиснете го копчето »||□« и држете го 3 секунди додека не чуete звучен сигнал кој означува дека безбедносното заклучување на печката од деца е отклучено.

12. ПРИКАЗ НА ЈАЧИНА НА ГОТВЕЊЕТО И ЧАСОВНИК ЗА ВРЕМЕ НА ГОТВЕЊЕТО

1. Кога печката работи со микробранови, жар или на комбинанан начин, притиснете го копчето »«. На екранот за 3 секунди ќе се прикаже моменталната јачина на работењето.
- 2) За време на работењето на печката притиснете «», за да го проверите моменталното време. На екранот ќе се прикаже 3 секунди.

13. РАЗНО

1. Кога прв пат ќе го завртите копчето за подесување, печката ќе даде еден звучен сигнал.
2. Ако за време на готвењето ја отворите вратата за продолжување на готвењето треба да го притиснете копчето «».
3. Ако во рок од една минута по ова кога ќе ја изберете програмата за готвење односно печење, не го притиснете копчето »«, ќе се прикаже моменталното време, подесувањето ќе се прекине.
4. На секое притискање на копчето печката ќе даде звучен сигнал. Ако притисокот на копчето нема ефект или не откриен, печката не реагира.
5. Кога готвењето односно печењето е завршено, печката петпати ќе даде звучен сигнал, за да ве потсети.

1. Пред почетокот на чистење исклучете ја печката и извлекете го кабелот од штекерот.
2. Погрижете се внатрешноста на печката да биде чиста. Ако на сидовите на печката има парчиња од храна или остатоци од различни течности, избришете ги со влажна крпа. Не препорачуваме груби односно абразивни производи.
3. Надворешната површина на печката чистете ја со влажна крпа. За да спречите оштетувања на компонентите во внатрешноста на печката, внимавајте водата да не продре во внатрешноста на апаратот низ отворите за вентилација.
4. Внимавајте управувачката односно надзорната плоча да не се намокри. Чистете ја со мека влажна крпа. За чистење на управувачката плоча не користете детергенти, абразивни средства или распрскувачи.
5. Ако во внатрешноста или околу надворешните површини на вратата на печката се насобере пареа, избришете ја со мека крпа. Ова може да се случи кога печката работи во простор со висока влажност и не покажува грешки во работењето на печката.
6. Привремено отстранете ја и стаклената чинија за да ја исчистите. Измијте ја чинијата со топла вода или во машина за миење садови.
7. Редовно чистете го и лежечкиот обрач и дното на комората на печката, за да спречите бука за време на работењето. Едноставно исчистете ја површината на дното на печката со благ детергент, вода или средство за чистење на стакло и исушете го. Лежечкиот обрач можете да го миете во благ сапун или во машина за миење на садови. Пареата од готвењето за време на повеќекратна употреба се насобира во печката, сепак никако не паѓаат на дното на печката или на тркалото на лежечкиот обрач. По чистењето погрижете се лежечкиот обрач повторно правилно да биде наместен на дното на комората на печката.
8. За отстранување на можни непријатни мириси од печката во длабок сад, наменет за употреба во микробранова печка, сипете филцан вода и додадете сок од кора на лимон. Се заедно пет минути загревајте во микробранова, а потоа темелно избришете со мека крпа за да биде суво.

ЗАШТИТА

По крајот на животниот век не фрлајте го апаратот заедно со обичните домајински отпадоци, туку оставете го во овластен склад за рециклирање. Така ќе придонесете за зачувување на околината.

МЕСТЕЊЕ

1. Отстранете ја сета амбалажа и материјал од внатрешноста на печката.
2. По отстранување на амбалажата прегледајте ја печката дали дошло до оштетувања на пример:
 - нерамна односно висечка врата
 - оштетена врата
 - набиеност или дупки во вратата на печката
 - удари во внатрешноста на печкатаДоколку забележите било кое од наведените оштетувања, НЕ ја употребувајте печката.
3. Микробрановата печка тежи приближно 15 килограми. Мора да биде поставена на хоризонтална површина, која е доволно цврста за да ја издржи нејзината тежина.
4. Печката не смее да биде изложена на високи температури и на пареа.
5. НЕ ставајте ништо на печката.
6. НЕ отстранувајте го погонското вратило на вртежната чинија.
7. Како кај секој друг апарат, внимателно надгледувајте ги децата кога ја употребуваат печката.
8. Погрижете се штекерот да биде достапен за да може во итни случаеви брзо да го извлечете приклучниот кабел. Ако тоа не е можно, погрижете се да го исклучите апаратот со прекинувачот од електричната мрежа. Во овој случај почитувајте ги важечките одредби на стандардите на електричната безбедност. Апаратот мора да биде правилно вклучен преку вземјен приклучок со една фаза (наизменична струја – AC, 230 V, 50 Hz).
ВНИМАНИЕ! НАПРАВАТА ТРЕБА ДА СЕ ЗАЗЕМЈИ
9. Печката за работење има потреба од јачина од 1,3 KVA. При подесувања на печката посветувајте се со сервисерот.

ВНИМАНИЕ: Печката внатрешно е заштитена со осигурувач 250 V, 10 A.

ВГРАДУВАЊЕ ВО КУЈНСКИ ЕЛЕМЕНТ

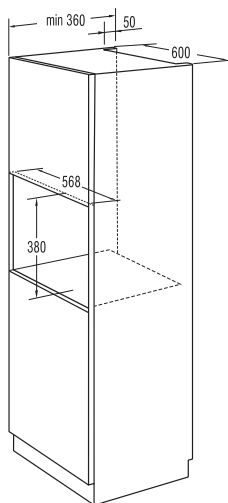
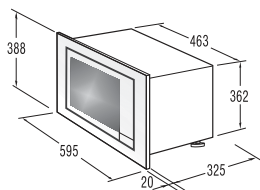

ПОДГОТВЕТЕ ГО КУЈНСКИОТ ЕЛЕМЕНТ



1. На дното на елементот поставете го шаблонот.



2. На дното на елементот направете ознаки во согласност со ознаките «а» на шаблонот.

А средна линија
В носител
С шрафови А



3. Отстранете го шаблонот за дното на кујнскиот елемент и прицврстете го носачот со шраф А.

НАМЕСТЕТЕ ЈА ПЕЧКАТА

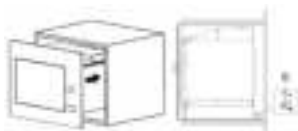

4. Наместете ја печката во кујнскиот елемент.

- Осигурете се дека задната страна на печката е прикачена со држачот.
- Внимавајте да не го исечете приклучниот кабел.

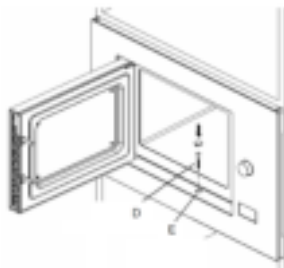

5. Отворете ја вратата, прицврстете ја печката на кујнскиот елемент со шраф (D) низ отворот за мesteње.

Потоа на отворот за мesteње (E) наместете пластичен кров Трим- кит.

СПЕЦИФИКАЦИИ

Употреба на електрична енергија	230V~50Hz,1250W
Излезна јачина	800W
Грејач за жар	1000W
Работна фреквенција	2450MHz
Надворешни мерки	595mm x 388mm x 345mm
Зафатнина на печката20 литри
Тежина без амбалажа	Приближно 15 kg
Ниво на бука	Lc < 58 dB (A)
Дијаметар на вртежната основа.....	245 mm



Апаратот е означен во согласност со Европската директива 2012/19/EU за Отпадна електрична и електронска опрема.

Оваа директива го одредува рамките на враќање и рециклирање на отпадната електрична и електронска опрема, која важи за цела Европа.

РАДИО ПРЕЧКИ

Работењето на микробрановата печка може да биде попречено од работењето на радио и телевизискиот приемник односно било каков сличен апарат.

Таквите можни пречки можете да ги спречите или намалите на следниот начин:

- Да ја исчистите вратата и дихтунгот на печката.
- Поставете ги телевизиските и радио приемниците и други слични апарати што подалеку од микробрановата печка.
- За радио и телевизиските приемници и слични други апарати употребете соодветна антена, која овозможува моќен прием на сигнал.

ГО ЗАДРЖУВАМЕ ПРАВОТО НА ПРОМЕНИ, КОИ НЕ ВЛИЈААТ НА ФУНКЦИОНАЛНОСТА НА АПАРАТОТ.

ПРЕД ДА ГО ПОВИКАТЕ СЕРВИСЕРОТ

1. Доколку печката воопшто не работи, ако на екранот не се појавува ништо или ако приказот сосема исчезне од екранот:
 1. Проверете дали печката е соодветно приклучена на електричната мрежа. Ако не е извлечете го приклучокот од штекерот, почекајте 10 секунди и приклучокот повторно приклучете го во штекерот.
 2. Проверете ја состојбата на осигурувачот. Ако мислите дека приклучокот не работи правилно, проверете го нејзиното работење, со некаква друга направа.
2. Ако загревањето со микробранови не работи:
 1. Проверете дали програмскиот часовник е наместен.
 2. Проверете дали вратата е соодветно затворена и дали заштитата е вклучена. Во спротивно нема да има микробранова енергија во печката.

Ако ниту една од наведените мерки не ја поправи пречката, односно грешката обратете се кај најблискиот овластен сервисер.

Апаратот е наменет за употреба во домаќинство и тоа за загревање на храна, пијалаци со електромагнетна енергија. Употребувајте го само во затворени простории.

Проблем	Можна причина	Решение
Печката не сака да се вклучи.	Приклучниот кабел не е вклучен.	Извлечете го приклучокот. По десет секунди повторно приклучете го приклучокот.
	Прегорен осигурувач.	Заменете го осигурувачот или ресетирајте го автоматскиот осигурувач.
	Проблеми со електрично напојување.	Тестирајте го штекерот со други електрични апарати.
Печката не загрева.	Вратата не е затворена.	Затворете ја вратата на печката.
Стаклената чинија при работење предизвикува бука.	Извалкано тркало или дно на печката.	Прочитајте го поглавјето "Грижа за микробранова печка" и исчистете ги извалканите делови.

Апаратот е наменет за употреба во домаќинство, и тоа за загревање на храна и пијалаци со електромагнетна енергија. Употребувајте го само во затворени простории.

Ако ви требаат информации, или ако имате проблем, Ве молиме контактирајте го Gorenje центарот за грижа на корисници во вашата земја (види телефонски број во меѓународната гаранција). Ако вашата земја нема таков центар, контактирајте го вашиот локален дилер или Gorenje, Gorenje делот за мали апарати за домаќинство.

Може да се јават разлики во нијансата на боите кај различни апарати или компоненти во една дизајнерска линија поради различни фактори, како на пример различни агли на гледање на апаратите, различно обоени заднини, материјалите и осветлувањето во просторијата.

Не е за комерцијална употреба!

Корисни совети како и дополнителни упатства за печење со микробранови можете да најдете на нашата web страна:

<http://www.gorenje.mk>

ГОЛЕМО УЖИВАЊЕ ПРИ КОРИСТЕЊЕТО НА МИКРОБРАНОВАТА ПЕЧКА ВИ ПОСАКУВА

gorenje

Го резервираме правото на измени и грешки во упатството за користење.

DEAR CUSTOMER

We sincerely thank you for your purchase. We believe you will soon find ample evidence that you can really rely on our products. To make the use of the appliance easier, we attach these comprehensive instruction manual.

The instructions should aid you in getting familiar with your new appliance. Please, read them carefully before using the appliance for the first time.

In any case, please make sure the appliance was supplied to you undamaged. Should you identify and transport damage, contact your sales representative or the regional warehouse from where the product was delivered. You will find the telephone number on the receipt or delivery report.



We wish you a lot of pleasure with your new household appliance.

The appliance for household use for heating food and beverages using electromagnetic energy, for indoor use only.

INSTRUCTIONS FOR USE

Carefully read the instructions and save them for future reference.

These instructions are intended for the user. They describe the cooker and how to use it. They also apply to different types of appliances, therefore you may find some descriptions of functions that may not apply to your appliance.

IMPORTANT SAFETY INSTRUCTIONS



Never touch the surfaces of heating or cooking appliances. They will become hot during operation. Keep children at a safe distance. There is a risk of burning!



Microwave energy & High voltage! Do not remove the cover.

WARNING! The appliance and its accessible parts become hot during use. Care should be taken to avoid touching heating elements. Children less than 8 years of age shall be kept away unless continuously supervised. Children should be supervised to ensure that they do not play with the appliance.

This appliance can be used by children aged from 8 years and above and persons with reduced physical, sensory or mental capabilities or lack of experience and knowledge if they have been given supervision or instruction concerning use of the appliance in a safe way and understand the hazards involved. Children shall not play with the appliance. Cleaning and maintenance shall not be made by children unless they are older than 8 and supervised.

Keep the appliance and its cord out of reach of children less than 8 years.

- **WARNING:** When the appliance is operated in the combination mode, children should only use the oven under adult supervision due to the temperatures generated; (Only for the model with grill function).
- **WARNING:** If the door or door seals are damaged, the oven must not be operated until it has been repaired by a competent person.
- **WARNING:** It is hazardous for anyone other than a competent person to carry out any service or repair operation that involves the removal of a cover which gives protection against exposure to microwave energy;
- **WARNING:** liquids and other foods must not be heated in sealed containers since they are liable to explode.
- Children should be supervised to ensure that they do not play with the appliance.
- Don't remove oven's feet, do not block air vents of the oven.
- Only use utensils that are suitable for use in microwave ovens.
- When heating food in plastic or paper containers, keep an eye on the oven due to the possibility of ignition;
- If smoke is observed, switch off or unplug the appliance and keep the door closed in order to stifle any flames;
- Microwave heating of beverages can result in delayed eruptive boiling, therefore care must be taken when handling the container;
- The contents of feeding bottles and baby food jars shall be stirred or shaken and the temperature checked before consumption, in order to avoid burns;
- Eggs in their shell and whole hard-boiled eggs should not be heated in microwave ovens since they may explode, even after microwave heating has ended;

- When cleaning surfaces of door, door seal, cavity of the oven, use only mild, nonabrasive soaps, or detergents applied with a sponge or soft cloth.
- The oven should be cleaned regularly and any food deposits removed;
- Failure to maintain the oven in a clean condition could lead to deterioration of the surface that could adversely affect the life of the appliance and possibly result in a hazardous situation;
- If the supply cord is damaged, it must be replaced by the manufacturer, its service agent or similarly qualified persons in order to avoid a hazard.
- Do not let the cord hang over the edge of the table or worktop.
- Never connect this appliance to an external timer switch or remote control system in order to avoid a hazardous situation.
- Never replace the light bulb inside the oven. It must always be replaced by Gorenje service.
- Do not clean the appliance with steam cleaners, high-pressure cleaners, sharp objects, abrasive cleaning agents, and abrasive sponges and stain removers.

SAFETY INSTRUCTIONS FOR GENERAL USE

Listed below are, as with all appliances, certain rules to follow and safeguards to assure top performance from this oven:

1. Always have the glass tray, roller arms, coupling and roller track in place when operating the oven.
2. Do not use the oven for any reason other than food preparation, such as for drying clothes, paper, or any other nonfood items, or for sterilizing purposes.
- 3. Do not operate the oven when empty. This could damage the oven.**
4. Do not use the oven cavity for any type of storage, such as papers, cookbooks, etc.
5. Do not cook any food surrounded by a membrane, such as egg yolks, potatoes, chicken livers, etc without first being pierced several times with a fork.
6. Do not insert any object into the openings on the outer case.
7. Do not at any time remove parts from the oven such as the feet, coupling, screws, etc.
8. Do not cook food directly on the glass tray. Place food in/on proper cooking utensil before placing in the oven.

IMPORTANT : cookware not to use in your microwave oven

- Do not use metal pans or dishes with metal handles.
 - Do not use anything with metal trim.
 - Do not use paper covered wire twist-ties on plastic bags.
 - Do not use melamine dishes as they contain a material which will absorb microwave energy. This may cause the dishes to crack or char and will slow down the cooking speed.
 - Do not use Centura Tableware. The glaze is not suitable for microwave use. Corelle Livingware closed handle cups should not be used.
 - Do not cook in a container with a restricted opening, such as a pop bottle or sealed oil bottle, as they may explode if heated in a microwave oven.
 - Do not use conventional meat or candy thermometers.
 - There are the thermometers available specifically for microwave cooking. These may be used.
9. Microwave utensils should be used only in accordance with manufacturer's instructions.
 10. Do not attempt to deep-fry foods in this oven.
 11. Please remember that a microwave oven only heats the liquid in a container rather than the container itself. Therefore, even though the lid of a container is not hot to the touch when removed from the oven, please



remember that the food/liquid inside will be releasing the same amount of steam and/or spitting when the lid is removed as in conventional cooking.

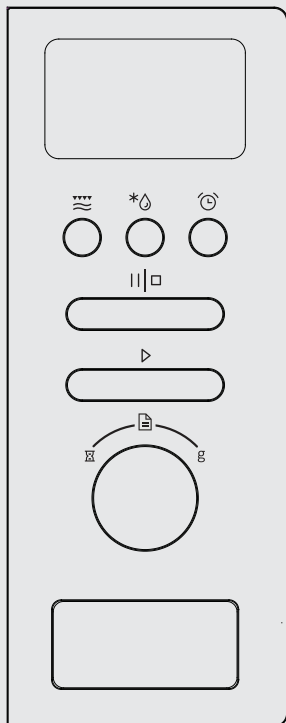

- 12 Always test the temperature of cooked food yourself especially if you are heating or cooking food/liquid for babies. It is advisable never to consume food/liquid straight from the oven but allow it to stand for a few minutes and stir food/liquid to distribute heat evenly.
- 13 Food containing a mixture of fat and water, e.g.stock,should stand for 30-60 seconds in the oven after it has been turned off. This is to allow the mixture to settle and to prevent bubbling when a spoon is placed in the food/liquid or a stock cube is added.
14. When preparing/cooking food/liquid and remember that there are certain foods, e.g. Christmas puddings, jam and mincemeat, which heat up very quickly. When heating or cooking foods with a high fat or sugar content do not use plastic containers.
15. Cooking utensil may become hot because of heat transferred from the heated food. This is especially true if plastic wrap has been covering the top and handles of the utensil. Potholders may be needed to handle the utensil.
16. To reduce the risk of fire in the oven cavity:
 - a) Do not overcook food. Carefully attend microwave oven if paper, plastic, or other combustible materials are placed inside the oven to facilitate cooking.
 - b) Remove wire twist-ties from bags before placing bag in oven.
 - c) If materials inside the oven should ignite, keep oven door closed, turn the oven off at the wall switch, or shut off power at the fuse or circuit breaker panel.



CONTROL PANEL



DISPLAY

-  Microwave / Grill / Combi
-  Weight / Time / Defrost
-  Kitchen timer / Clock

-  Stop / Clear
-  Start / +30 sec / Confirm

-  Timer
-  Auto menu
-  Weight

BUTTON FOR DOOR OPENING

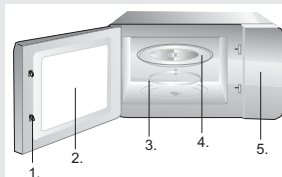

1. Door Safety Lock System
2. Oven Window
3. Roller Ring
4. Glass Tray
5. Control Panel

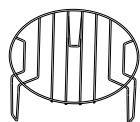

Grill rack

(Only be used for grill or for combination function and be placed on glass tray)

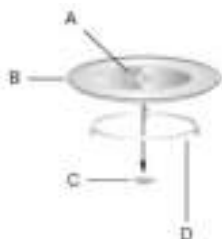





- A. Glass tray
- B. Hub (under);
- C. Turntable shaft;
- D. Turntable ring

OPERATION INSTRUCTIONS

This microwave oven uses modern electronic control to adjust cooking parameters to meet your needs better for cooking.

1. CLOCK SETTING







When the microwave oven is electrified, the oven will display »0:00«, buzzer will ring once.

1. Press »» twice, the hour figure flash;
2. Turn »» to adjust the hour figures, the input time should be within 0-23.
3. Press »», the minute figures will flash.
4. Turn »» to adjust the minute figures, the input time should be within 0-59.
5. Press »» to finish clock setting. »:« will flash.

NOTE:

1. If the clock is not set, it would not function when powered.
2. During the process of clock setting, if no operation in 1 minute, the oven will go back to the previous status automatically.







2. MICROWAVE COOKING

1. Press the »» key once, and »P100« displays.
2. Press »» for times or turn »» to select the microwave power »P100«, »P80«, »P50«, »P30«, »P10« will display in order.
3. Press »» to confirm.
4. Turn »» to adjust the cooking time. (The time setting should be 0:05- 95:00.)
5. Press »» to start cooking.

Microwave Power Chart







Microwave Power	100%	80%	50%	30%	10%
Display	P100	P80	P50	P30	P10

3. GRILL COOKING





1. Press the »» key once, and »P100« display .
2. Press »» for times or turn »» to select the grill power.
3. Press »» to confirm when the LED display »G «.
4. Turn »» to adjust the grill time. (The time setting should be 0:05- 95:00.)
5. Press »» to start cooking

NOTE: If half the grill time passes, the oven sounds twice and this is normal. In order to have a better effect of grilling food, you should turn the food over, close the door and then press »  » to continue cooking. If no operation, it will continue working.

4. COMBINATION COOKING



1. Press the »  » key once, and »P100« displays.
2. Press »  » for times or turn »  » to select the combination power »C-1(55%microwave+45%grill)« and »C-2 (36%microwave+64%grill)« will display in order.
3. Press »  » to confirm
4. Turn »  » to adjust the cooking time. (The time setting should be 0:05- 95:00.)
5. Press »  » to start cooking.

5. SPEEDY COOKING



1. In waiting state, press »  » key to cook with 100% power level for 30 seconds. Each press on the same key can increase 30 seconds. The maximum cooking time is 95 minutes.
2. During the microwave, grill and combination cooking and time defrost process, press »  » to increase the cooking time.
3. In waiting state, turn »  » left to choose the cooking time directly. After choosing the time, press »  » to start cooking. The microwave power is 100%.

NOTE: Under the states of auto menu and weight defrost, cooking time cannot be increased by pressing »  ».

6. DEFROST BY WEIGHT

1. Press »  » once, the screen will display »dEF1«.
2. Turn »  » to select the food weight. The range of weight is 100-2000g.
3. Press »  » key to start defrosting.

7. DEFROST BY TIME

1. Press »  » twice, the screen will display »dEF2«.
2. Turn »  » to select the cooking time.
3. Press »  » key to start defrosting.







8. MULTI-STAGE COOKING

Two stages can be maximumly set. If one stage is defrosting, it should be put in the first stage. The buzzer will ring once after each stage and the next stage will begin.



NOTE: Auto menu cannot be set as one of the multi-stage.

Example: if you want to defrost the food for 5 minutes, then to cook with 80% microwave power for 7 minutes.

The steps are as following:





1. Press »  » twice, the screen will display »dEF2«
2. Turn »  » to adjust the defrost time of 5 minutes
3. Press »  » once
4. Turn »  » to choose 80% microwave power till »P80« displays
5. Press »  » to confirm
6. Turn »  » to adjust the cooking time of 7 minutes
7. Press »  » to start cooking

9. KITCHEN TIMER

1. Press »  », LED will display 00:00
2. Turn »  » to enter the timer time. The maximum cooking time is 95 minutes.
3. Press »  » to confirm setting.
4. When the timer time arrives, the buzzer will ring 5 times. If the clock has been set (24-hour system), LED will display the current time.

NOTE: The kitchen time is different from 24-hour system. Kitchen Timer is a timer.

10. AUTO MENU

1. In waiting states, turn »  » right to choose the menu from »A-1« to »A-8«;
2. Press »  » to confirm the menu you choose;
3. Turn »  » to choose the food weight;
4. Press »  » to start cooking;
5. After cooking finishes, the buzzer sounds five times.

Menu	Weight	Display
A-1 Pizza	200g	200
	400g	400
A-2 Meat	250g	250
	350g	350
	450g	450



Meni	Masa/Enota	Moč mikrovalov
A-3 Vegetable	200g	200
	300g	300
	400g	400
A-4 Pasta	50g (with water 450g)	50
	100g (with water 800g)	100
A-5 Potato	200g	200
	400g	400
	600g	600
A-6 Fish	250g	250
	350g	350
	450g	450
A-7 Beverage	1 cup (120ml)	1
	2 cup (240ml)	2
	3 cup (360ml)	3
A-8 Popcorn	50g	50
	100g	100

11. LOCK-OUT FUNCTION FOR CHILDREN

Lock: In waiting state, press »||□« for 3 seconds, there will be a long »beep« denoting entering the children-lock state. The screen will display current time if clock has been set. Otherwise, the screen will display »□ □ □«.

Lock quitting: In locked state, press »||□« for 3 seconds, there will be a long »beep« denoting that the lock is released.

12. INQUIRING FUNCTION

1. In cooking states of microwave grill and combination, press »«, the current power will be displayed for 3 seconds.
2. During cooking state, press »« to check the current time. It will be displayed for 3 seconds.

13. SPECIFICATION

1. The buzzer will sound once when turning the knob at the beginning;
2. »« must be pressed to continue cooking if the door is opened during cooking;
3. Once the cooking programme has been set, »« is not pressed in 1 minute. The current time will be displayed. The setting will be cancelled.
4. The buzzer sounds once by efficient press, inefficient press will be no response.
5. The buzzer will sound five times to remind you when cooking is finished.

CARE OF YOUR MICROWAVE OVEN

1. Turn the oven off and remove the power plug from the wall socket before cleaning.
2. Keep the inside of the oven clean. When food splatters of spilled liquids adhere to oven walls, wipe with a damp cloth. The use of harsh detergent or abrasives is not recommended.
3. The outside oven surface should be cleaned with a damp cloth. To prevent damage to the operating parts inside the oven, water should not be allowed to seep into the ventilation openings.
4. Do not allow the Control Panel to become wet. Clean with a soft, damp cloth. Do not use detergents, abrasives or spray cleaners on the control panel.
5. If steam accumulates inside or around the outside of the oven door, wipe with a soft cloth. This may occur when the microwave oven is operated under high humidity conditions and in no way indicates malfunction of the unit.
6. It is occasionally necessary to remove the glass tray for cleaning. Wash the tray in warm sudsy water or in a dishwasher.
7. The roller ring and oven cavity floor should be cleaned regularly to avoid excessive noise. Simply wipe the bottom surface of the oven with mild detergent, water or window cleaner and dry. The roller ring may be washed in mild sudsy water or dishwasher. Cooking vapours collect during repeated use but in no way affect the bottom surface or roller ring wheels. When removing the roller ring from cavity floor for cleaning, be sure to replace it in the proper position.
8. Remove odors from your oven by combining a cup of water with the juice and skin of one lemon in a deep microwavable bowl. Microwave for 5 minutes, wipe thoroughly and dry with a soft cloth.

ENVIRONMENT

Do not throw away the appliance with the normal household waste at the end of its life, but hand it in at an official collection point for recycling. By doing this, you help to preserve the environment.

INSTALLATION INSTRUCTIONS

INSTALLATION

1. Make sure all the packing materials are removed from the inside of the door.
2. Inspect the oven after unpacking for any visual damage such as:
 - Misaligned Door
 - Damaged Door
 - Dents or Holes in Door Window and Screen
 - Dents in CavityIf any of the above are visible, DO NOT use the oven.
3. This Microwave Oven weighs app.15 kg and must be placed on a horizontal surface strong enough to support this weight.
4. The oven must be placed away from high temperature and steam.
5. DO NOT place anything on top of the oven.
6. DO NOT remove the turn -table drive shaft.
7. As with any appliance, close supervision is necessary when used by children.
8. Make sure that the AC outlet is easily accessible so that the plug can be removed quickly in an emergency. Otherwise, it should be possible to disconnect the device using a switch from the circuit. In this case, the existing provisions of the electrical safety standards are considered. The product has to be correctly installed on earthed socket with a single-phase AC (230 V/50 Hz). **WARNING! THIS APPLIANCE MUST BE EARTHED!**
9. This oven requires 1.3 KVA for its input consultation with service engineer is suggested when installing the oven.

CAUTION: This oven is protected internally by a 250V,10 Amp Fuse.

BUILT-IN CABINET

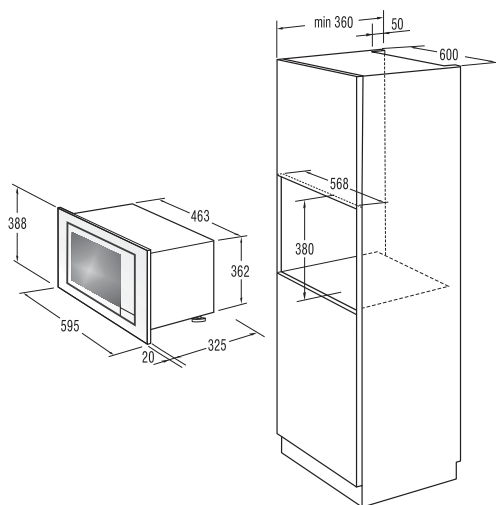

PREPARE THE CABINET



1. Put the template on the bottom of the cabinet.



2. Make the marks on the bottom of the cabinet according to marks »a« on the template.

A center line
B bracket
C screws A



3. Remove the bottom cabinet template and fix the bracket with screw A.

INSTALL THE OVEN

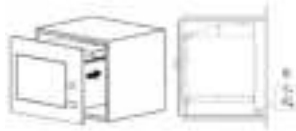

4. Install the oven into the cabinet

- Make sure the back of the oven is locked with bracket.
- Do not cut the power cord.

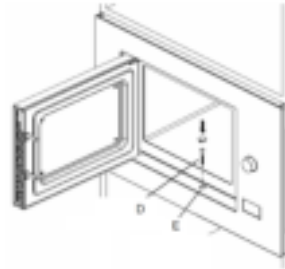

5. Open the door, fix the oven to the cabinet with screw (D), at the installation hole.

Then fix the Trim-kit plastic cover to the installation hole (E).

SPECIFICATIONS

Power consumption.....	230V-50Hz,1250W
Output power.....	800W
Grill heater.....	1000W
Operating Frequency.....	2450MHz
Outside Dimensions	595mm(W)x388mm(H)x345mm(D)
Oven Capacity	20 litres
Uncrated Weight	Approx. 15 kg
Noise level	Lc < 58 dB (A)
Turntable diameter	245 mm



This appliance is marked according to the European directive 2012/19/EU on Waste Electrical and Electronic Equipment (WEEE).

This guideline is the frame of a European-wide validity of return and recycling on Waste Electrical and Electronic Equipment.

RADIO INTERFERENCE

Microwave oven may cause interference to your radio, TV, or similar equipment. When interference occurs, it may be eliminated or reduced by the following procedures.

- Clean the door and sealing surface of the oven.
- Place the radio, TV, etc. as far away from your microwave oven as possible.
- Use a properly installed antenna for your radio, TV, etc. to get a strong signal reception.

WE RESERVE THE RIGHT TO MAKE ANY CHANGES THAT DO NOT AFFECT THE FUNCTIONALITY OF THE APPLIANCE.

BEFORE YOU CALL FOR SERVICE

1. If the oven will not perform at all, the information on the display does not appear or the display disappeared:
 1. Check to ensure that the oven is plugged in securely. If it is not, remove the plug from the outlet, wait 10 seconds and plug it in again securely.
 2. Check the premises for a blown circuit fuse or a tripped main circuit breaker. If these seem to be operating properly, test the outlet with another appliance.
2. If the microwave power will not function:
 1. Check to see whether the timer is set.
 2. Check to make sure that the door is securely closed to engage the safety interlocks. Otherwise, the microwave energy will not flow into the oven.

If none of the above rectify the situation, then contact the nearest authorized service agent.

The appliance for household use for heating food and beverages using electromagnetic energy, for indoor use only.

Problem	Possible cause	Solution
Oven can not be started.	Power cord not plugged in.	Unplug. Then plug again after 10 sec.
	Broken fuse.	Replace fuse or reset.
	Problem with electrical supply.	Test electrical supply with other electrical appliances.
Oven does not heat.	Door are not closed.	Close the door.
Glass turntable makes noise while oven is operating.	Dirty wheels and oven bottom.	Read »Care of your microwave« and clean the ovens dirty parts.

The appliance for household use for heating food and beverages using electromagnetic energy, for indoor use only..

GUARANTEE & SERVICE

If you need information or if you have a problem, please contact the Gorenje Customer Care Centre in your country (you find its phone number in the worldwide guarantee leaflet). If there is no Customer Care Centre in your country, go to your local Gorenje dealer or contact the Service department of Gorenje domestic appliances.

Eventual mismatches in colour shades between different appliances or components within a single design line may occur due to various factors, such as different angles under which the appliances are observed, different coloured backgrounds, materials, and room illumination.

For personal use only!

Additional recommendations for cooking with microwave and useful advices can be found on web side:

<http://www.gorenje.com>

**WISHES YOU A LOT OF PLEASURE WHILE USING
YOUR APPLIANCE**

gorenje

We reserve the right to any changes and errors in the instructions for use.

**SEHR GEEHRTE
KUNDIN, SEHR**

Wir danken Ihnen, dass Sie unser Gerät gekauft haben. Wir sind überzeugt davon, dass Sie bald die Gründe entdecken werden, warum unsere Produkte vertrauenswürdig sind. Um Ihnen den Gebrauch des Geräts zu erleichtern, haben wir eine ausführliche Gebrauchsanleitung vorbereitet.

Diese Gebrauchsanleitung soll Ihnen helfen, Ihr neues Gerät kennenzulernen. Wir bitten Sie, die Gebrauchsanleitung vor der Inbetriebnahme des Geräts aufmerksam durchzulesen.

Prüfen Sie zuerst, ob Sie das gekaufte Produkt in unbeschädigtem Zustand erhalten haben. Falls Sie Transportschäden am Gerät bemerken, wenden Sie sich bitte an Ihren Verkäufer oder an das regionale Lager, aus welchem das Gerät geliefert wurde. Sie finden die entsprechenden Telefonnummern auf der Rechnung oder auf dem Lieferschein.



Wir wünschen Ihnen viel Freude an Ihrem neuen Gerät.

Das Gerät ist ausschließlich zum Gebrauch im Haushalt bestimmt und zwar zum Erhitzen von Speisen und Getränken mit elektromagnetischer Energie. Verwenden Sie das Gerät nur in geschlossenen Räumen.

GEBRAUCHSANLEITUNG

Lesen sie bitte die gebrauchsanleitung sorgfältig durch und bewahren sie diese zum späteren nachschlagen auf.

Die vorliegende Gebrauchsanleitung ist für den Benutzer bestimmt.

Sie beschreibt das Gerät und seinen Gebrauch. Diese Gebrauchsanleitung wurde für mehrere Gerätetypen verfasst, deswegen können darin auch Funktionen beschrieben sein, die Ihr Gerät nicht besitzt.



Berühren Sie niemals die Oberfläche von Heiz- oder Kochgeräten. Diese werden während des Betriebs sehr heiß. Halten Sie Kinder vom Gerät fern. Verbrennungsgefahr!



Mikrowellenenergie und Hochspannung! Die Abdeckung darf auf keinen Fall entfernt werden.

WARNUNG! Das Gerät und einige zugängliche Geräteteile werden beim Gebrauch sehr heiß. Achten Sie darauf, dass Sie die Heizelemente im Garraum nicht berühren.

Kinder unter acht Jahren sollten die ganze Zeit unter der Aufsicht von Erwachsenen sein. Kinder, die in der Nähe des Geräts spielen, sollten beaufsichtigt werden; lassen Sie sie nicht mit dem Gerät spielen.

Dieses Gerät darf von Kindern ab acht Jahren, wie auch von Personen mit verminderten körperlichen, sensorischen und geistigen Fähigkeiten oder mangelhaften Erfahrungen und Wissen bedient werden, jedoch nur, wenn Sie das Gerät unter entsprechender Aufsicht gebrauchen oder entsprechende Anweisungen für den sicheren Gebrauch des Geräts erhalten haben und die mit dem Gebrauch des Geräts verbundenen Gefahren verstanden haben. Kinder sollten mit dem Gerät nicht spielen. Kinder sollten das Gerät nicht reinigen oder Instandhaltungsarbeiten am Gerät durchführen, wenn sie jünger sind als acht Jahre und nicht entsprechend beaufsichtigt werden.

Das Gerät und sein Anschlusskabel sollten für Kinder unter acht Jahren nicht zugänglich sein.

- **HINWEIS:** Wenn Sie das Gerät im Kombi-Betrieb (Mikrowellen + Grill) benutzen, entstehen sehr hohe Temperaturen, deswegen dürfen Kinder das Gerät nur unter Aufsicht von Erwachsenen bedienen.
- **HINWEIS:** Falls die Gerätetür oder Türdichtung beschädigt ist, darf der Mikrowellenherd nicht benutzt werden, bis er von einem autorisierten Kundendienstfachmann instandgesetzt worden ist.
- **HINWEIS:** Wartungseingriffe oder Reparaturen, bei denen Schutzabdeckungen, die vor Mikrowellen schützen, demontiert werden, dürfen nur von einem qualifizierten Kundendienstfachmann durchgeführt werden, da im Gegenfall solche Eingriffe sehr gefährlich sein können.
- **HINWEIS:** Flüssigkeiten und Speisen dürfen im Mikrowellenherd nicht in geschlossenen Behältnissen erwärmt werden, da Explosionsgefahr besteht.
- Kinder, die in der Nähe des Geräts spielen, sollten beaufsichtigt werden. Erlauben Sie Kindern nicht, mit dem Gerät spielen.
- Die Gerätefüße nicht entfernen und die Lüftungsöffnungen nicht bedecken.
- Verwenden Sie nur mikrowelleneegnetes Zubehör.
- Beim Erhitzen von Speisen in Kunststoff- oder Papierverpackung sollten Sie den Mikrowellenherd ständig beaufsichtigen, da sich die Verpackung entzünden kann.
- Bei Rauchentwicklung das Mikrowellengerät sofort ausschalten bzw. den Stecker aus der Steckdose herausziehen und die Gerätetür zum Ersticken der Flammen geschlossen halten.
- Bei Erwärmung von Getränken kann es zum

Siedeverzug kommen und das Getränk kann überlaufen bzw. herausspritzen; seien Sie deshalb besonders vorsichtig beim Hantieren von Behältnissen, die erhitzte Getränke beinhalten.

- Nach dem Erwärmen von Kindernahrung in der Babyflasche sollten Sie das Fläschchen gut schütteln und die Temperatur überprüfen, bevor Sie das Kind füttern, damit es nicht zu Verbrühungen kommt.
- Eier in Schale dürfen im Mikrowellenherd nicht erhitzt werden, da sie unter Umständen explodieren können, selbst nachdem das Erhitzen abgeschlossen ist.
- Verwenden Sie zum Reinigen der Türoberfläche, der Türdichtungen und des Garraumes nur milde (nicht-scheuernde) Reinigungsmittel, die Sie mit einem Schwamm oder einem weichen Lappen auftragen.
- Reinigen Sie den Garraum regelmäßig und entfernen Sie etwaige Speisereste.
- Wenn Sie das Mikrowellengerät nicht regelmäßig reinigen, können die Oberflächen beschädigt werden, was sich negativ auf die Lebensdauer des Geräts auswirken und die Risiken beim Gebrauch erhöhen kann.
- Ein beschädigtes Anschlusskabel darf nur vom Hersteller, von einem vom Hersteller autorisierten Kundendienst oder von einer anderen fachlich befähigten Person ausgetauscht werden, da ein solcher Eingriff für Laien sehr gefährlich sein kann.
- Lassen Sie es nicht zu, dass das Anschlusskabel über den Rand des Tisches oder der Arbeitsfläche hängt.
- Schalten Sie das Gerät niemals an eine externe Zeitschaltuhr oder an eine Fernbedienungsvorrichtung an, da dies gefährlich sein kann.

In der Folge sind einige allgemeine Regeln und Sicherheitshinweise angeführt, die Sie beachten müssen, um einen optimalen Betrieb des Mikrowellenherdes zu gewährleisten.

1. Während des Betriebs des Mikrowellenherdes müssen der Drehteller, die Drehtellerauflage, die Drehwelle und die Rollen im Garraum fachgerecht montiert sein.
2. Verwenden Sie den Mikrowellenherd nur zum Zubereiten von Speisen und nicht zum Trocknen von Kleiderstücken, Papier oder anderen Gegenständen und auch nicht zum Sterilisieren.
3. **Den Mikrowellenherd nicht betreiben, wenn der Garraum leer ist, da er dadurch beschädigt werden kann.**
4. Den Garraum nicht zur Lagerung von Gegenständen verwenden (wie z.B. Papier, Kochbücher usw.).
5. Keine Lebensmittel garen, die von einer Membran umgeben sind (wie z.B. Eigelb, Kartoffeln, Hühnerleber, u.Ä.), ohne vorher die Membran an mehreren Stellen mit einer Gabel durchstochen zu haben.
6. Keine Gegenstände in die Geräteöffnungen am Gehäuse stecken.
7. Niemals Geräteteile (z.B. Gerätefüße, Verriegelung, Schrauben, u.Ä.) entfernen.
8. Keine Speisen direkt auf dem Drehteller garen. Bevor Sie das Gargut in den Garraum stellen, legen Sie es in einen entsprechenden Behälter.

**WICHTIG : FÜR MIKROWELLEN UNGEEIGNETES
GESCHIRR**

- Keine Metallgefäße oder Kochtöpfe mit Metallgriffen benutzen.
- Keine Teller mit Metallrand benutzen.
- Keine Blitzbinder oder Klemmen aus Metall verwenden, auch wenn diese mit Papier umkleidet sind.
- Kein Geschirr aus Melamin verwenden, da dieses die Mikrowellenenergie absorbieren kann; das Geschirr kann Risse bekommen oder verkohlen und den Garvorgang verlangsamen.
- Kein Tafelgeschirr von „Centura“ benutzen, weil die Glasur nicht mikrowelleneeignet ist. Keine Tassen mit geschlossenem Griff „Corelle Livingware“ benutzen.
- Keine Speisen in Behältern mit geschlossenem Deckel bzw. geschlossener Öffnung garen, z.B. in einer Flasche mit Schraubverschluss oder in einer geschlossenen Ölflasche, da diese während des Erhitzens im Mikrowellenherd explodieren kann.

- Keine handelsüblichen Thermometer für Fleisch oder Süßspeisen im Mikrowellenherd benutzen.
 - Es gibt Thermometer, die zur Verwendung im Mikrowellenherd geeignet sind. Benutzen Sie nur solche Thermometer.
9. Benutzen Sie Hilfsmittel für die Zubereitung von Speisen im Mikrowellenherd nur in Einklang mit der Anleitung des Herstellers.
 10. Im Mikrowellenherd auf keinen Fall Speisen in Öl frittieren.
 11. Beachten Sie, dass im Mikrowellenherd die Flüssigkeit im Behälter erhitzt wird und nicht der Behälter selbst. Deswegen kann es vorkommen, dass, wenn Sie den Behälter aus dem Mikrowellenherd nehmen, obwohl der Deckel nicht heiß ist, die Speise oder das Getränk im Behälter die gleiche Menge heißen Wasserdampfes enthält oder genauso spritzt, wenn Sie den Deckel abheben, wie beim konventionellen Kochen.
 12. Prüfen Sie immer die Temperatur der gegarten Speise, insbesondere dann, wenn Sie eine Speise bzw. ein Getränk für Kleinkinder zubereiten. Wir empfehlen Ihnen, niemals Speisen oder Getränke unmittelbar nach dem Herausnehmen aus dem Mikrowellenherd zu genießen; Sie sollten ein paar Minuten warten und umrühren, damit sich die Hitze gleichmäßig verteilt.
 13. Lassen Sie Speisen, die Fett und Wasser enthalten, wie z.B. Suppen, nach dem Abschalten des Mikrowellenherdes ungefähr noch 30 bis 60 Sekunden im Garraum stehen. So wird sich die Wärme verteilen und der Siedeverzug wird verhindert, wenn Sie einen Löffel oder einen Suppenwürfel in die Flüssigkeit tauchen.
 14. Wenn Sie Speisen zubereiten oder Flüssigkeiten erhitzen, vergessen Sie nicht, dass sich z.B. Puddings, Marmelade oder Hackfleisch sehr schnell erhitzen. Verwenden Sie zum Erhitzen oder Garen von Speisen mit hohem Fett- oder Zuckergehalt keine Kunststoffgefäße.
 15. Kochgeschirr und Küchenbehelfe können sich wegen der Hitze, die die erhitzte Speise abgibt, stark erwärmen. Das gilt insbesondere, wenn die Oberfläche oder die Griffe des Kochgeschirrs oder Küchenbehelfs mit Kunststoff bedeckt sind. Sie sollten daher beim Hantieren mit Kochgeschirr und Küchenbehelfen wärmeisolierende Küchenhandschuhe tragen.

16. Beachten Sie die folgenden Ratschläge, um einen Brand im Garraum zu verhindern:
- a) Speisen sollten Sie nicht übermäßig erhitzen bzw. kochen oder braten. Wenn sich im Garraum Papier, Kunststoff oder andere entzündliche Materialien befinden, sollten Sie aufmerksam den Garvorgang beobachten.
 - b) Entfernen Sie Metallklammern und Drahtverschlüsse von Tüten, bevor Sie diese in den Garraum stellen.
 - c) Falls sich ein Material im Garraum entzündet, lassen Sie die Gerätetür geschlossen. Trennen Sie sofort den Mikrowellenherd vom Stromversorgungsnetz, indem Sie das Anschlusskabel aus dem Stecker ziehen oder die Sicherung im Sicherungskasten ausschalten.

BEDIENFELD

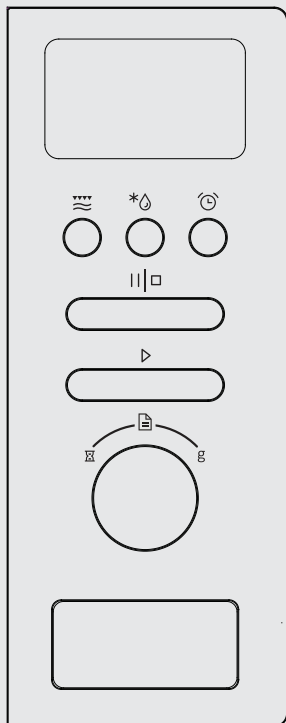

DISPLAY

-  Mikrowellen / Grill / Kombination
-  Gewicht / Zeit / Auftauen
-  Kurzzeitwecker / Uhr
-  Stopp / Löschen
-  Start / +30 Sek. / Bestätigen
-  Zeitschaltuhr
-  Automatische Programme
-  Gewicht

TASTE ZUM ÖFFNEN DER GERÄTETÜR

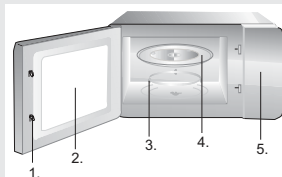

1. Sicherheitstürverriegelung
2. Sichtfenster
3. Auflagering
4. Drehteller aus Glas
5. Bedienblende



Grillrost

(Nur beim Grillen oder bei der Kombi-Funktion verwenden. Sie können den Grillrost auf den Drehteller stellen.)

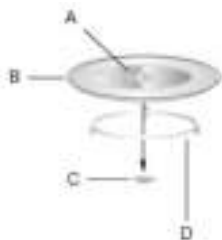





- A. Drehteller
- B. Untersatz
- C. Welle des Drehtellers;
- D. Auflagering

Dieser Mikrowellenherd verfügt über eine moderne elektronische Steuerung, mit der alle Gar- bzw. Bratparameter an Ihre Wünsche angepasst werden können.

1. EINSTELLUNG DER UHR

Wenn Sie den Mikrowellenherd an das Stromnetz anschließen, erscheint auf dem Display „0:00“ und ein akustisches Signal ertönt.

1. Drücken Sie zweimal die Taste „“ und die Stundenanzeige beginnt zu blinken.
2. Stellen Sie durch Drehen des Knebels „“ die aktuelle Stunde ein (0-23).
3. Drücken Sie die Taste „“ und die Minutenanzeige beginnt zu blinken.
4. Stellen Sie durch Drehen des Knebels „“ die aktuellen Minuten ein (0-59).
5. Drücken Sie die Taste „“, um die Einstellung der Uhr abzuschließen. Das Zeichen „:“ beginnt zu blinken.

HINWEIS:

1. Falls die Uhr nicht eingestellt ist, wird sie nach dem Einschalten des Geräts nicht funktionieren.
2. Falls Sie während der Einstellung der Uhr eine Minute lang keine Taste drücken und keine Einstellung verändern, schaltet sich das Gerät automatisch in den vorigen Zustand um.

2. GAREN BZW. BRATEN MIT MIKROWELLEN













1. Drücken Sie einmal die Taste „“, auf dem Display erscheint „P100“.
2. Wählen Sie durch viermaliges Drücken der Taste „“ oder Drehen des Knebels „“ die Mikrowellenleistung aus; nacheinander werden folgende Leistungsstufen aufgezeugt: P100, P80, P50, P30 und P10.
3. Bestätigen Sie Ihre Auswahl durch Drücken der Taste „“.
4. Stellen Sie die Zubereitungszeit durch Drehen des Knebels „“ ein. (Einstellung zwischen 0:05 und 95:00).
5. Drücken Sie die Taste „“, um den Vorgang zu starten.

Tabelle Leistungsstufen







Leistungsstufen	100%	80%	50%	30%	10%
Anzeige auf dem Display	P100	P80	P50	P30	P10

3. GRILLEN

1. Drücken Sie einmal die Taste „“, auf dem Display erscheint „P100“.
2. Wählen Sie durch viermaliges Drücken der Taste „“ oder Drehen des Knebels „“ die Leistungsstufe des Grills aus.
3. Drücken Sie die Taste „“, um die Einstellung zu bestätigen. Auf dem Display erscheint „G“.
4. Stellen Sie die Zubereitungszeit durch Drehen des Knebels „“ ein. (Einstellung zwischen 0:05 und 95:00).
5. Drücken Sie die Taste „“, um den Vorgang zu starten.

HINWEIS: Nach Ablauf der Hälfte der eingestellten Zeit, ertönen zwei Pfeiftöne. Das ist normal. Um bessere Ergebnisse beim Grillen zu erhalten, empfehlen wir, das Fleisch nach Ablauf der Hälfte der eingestellten Zeit zu wenden; danach die Gerätetür wieder schließen und die Taste „“ drücken, um mit dem Grillen fortzufahren. Wenn Sie nach zwei Pfeiftönen nichts ändern, arbeitet das Gerät normal weiter.

4. KOMBINIERTER BETRIEB

1. Drücken Sie einmal die Taste „“, auf dem Display erscheint „P100“.
2. Wählen Sie durch viermaliges Drücken der Taste „“ oder Drehen des Knebels „“ die Leistungsstufe des Kombi-Betriebs „C-1 (55% Mikrowelle + 45% Grill)“ oder „C-2 (36% Mikrowelle + 64% Grill)“ aus.
3. Bestätigen Sie die Auswahl durch Drücken der Taste „“.
4. Stellen Sie die Zubereitungszeit durch Drehen des Knebels „“ ein. (Einstellung zwischen 0:05 und 95:00).
5. Drücken Sie die Taste „“, um den Vorgang zu starten.

5. SCHNELLES ERHITZEN

1. Wenn der Mikrowellenherd im Stand-By Modus ist, drücken Sie die Taste „▶“ und das Gerät beginnt mit 100% Mikrowellenleistung die Speise bzw. das Getränk 30 Sekunden lang zu erhitzen. Mit jedem Druck der Taste wird die Betriebszeit um weitere 30 Sekunden verlängert. Die maximal einstellbare Betriebszeit beträgt 95 Minuten.
2. Beim Garen mit Mikrowellen, beim Grillen oder beim Kombi-Betrieb und Auftauen mit Zeitvorwahl, können Sie durch Drücken der Taste „▶“ die Betriebszeit verlängern.
3. Wenn das Gerät im Stand-By Modus ist, drehen Sie den Knebel „🌀“ nach links, um die Zubereitungszeit direkt zu wählen. Nachdem Sie die Zeit eingestellt haben, drücken Sie die Taste „▶“, um den Betrieb des Mikrowellenherdes zu starten. Die Mikrowellenleistung beträgt 100%.

HINWEIS: Wenn Sie Speisen mit dem automatischen Programm („Auto Menu“) zubereiten und gefrorene Speisen nach Gewicht auftauen, können Sie die Betriebszeit nicht durch Drücken der Taste „▶“ verlängern.

6. AUFTAUEN NACH GEWICHT

1. Drücken Sie einmal die Taste „*🌀“, auf dem Display erscheint „dEF1“.
2. Stellen Sie durch Drehen des Knebels „🌀“ das Gewicht der gefrorenen Speise ein. Sie können das Gewicht zwischen 100 und 2000 g einstellen.
3. Drücken Sie die Taste „▶“, um den Vorgang zu starten.

7. AUFTAUEN NACH ZEIT

1. Drücken Sie zweimal die Taste „*🌀“, auf dem Display erscheint „dEF2“.
2. Stellen Sie die Betriebszeit durch Drehen des Knebels „🌀“ ein.
3. Drücken Sie die Taste „▶“, um den Vorgang zu starten.







8. GAREN IN MEHREREN AUF EINANDER-FOLGENDEN SCHRITTEN

Sie können bis zu zwei aufeinanderfolgende Schritte einstellen. Falls einer dieser Schritte Auftauen ist, muss er als 1. Schritt eingestellt werden. Nach jedem durchgeführten Schritt ertönt ein Pfeifton, bevor der nächste Schritt beginnt.



HINWEIS: Die automatischen Programme („Auto Menu“) können nicht als Schritte beim Garen in aufeinanderfolgenden Schritten ausgewählt werden.

Beispiel: wenn Sie das Gefriergut 5 Minuten lang auftauen und dann 7 Minuten lang mit 80% Mikrowellenleistung braten möchten

Gehen Sie folgendermaßen vor:



1. Drücken Sie zweimal die Taste „*“, auf dem Display erscheint „dEF2“.
2. Stellen Sie durch Drehen des Knebels „“ die Betriebszeit auf 5 Minuten ein.
3. Drücken Sie einmal die Taste „“.
4. Stellen Sie durch Drehen des Knebels „“ die Mikrowellenleistung auf 80% ein; auf dem Display erscheint „P80“.
5. Bestätigen Sie die Auswahl durch Drücken der Taste „“.
6. Stellen Sie durch Drehen des Knebels „“ die Zubereitungszeit auf 7 Minuten ein.
7. Drücken Sie die Taste „“, um den Vorgang zu starten.



9. ZEITSCHALTUHR/ KURZZEITWECKER

1. Drücken Sie die Taste „“; auf dem Display erscheint 00:00.
2. Stellen Sie die Betriebszeit durch Drehen des Knebels „“ ein. Die maximal einstellbare Betriebszeit beträgt 95 Minuten.
3. Bestätigen Sie Ihre Auswahl durch Drücken der Taste „“.
4. Nach Ablauf der eingestellten Zeit ertönen fünf Pfeiftöne. Wenn die Uhr eingestellt ist (24-Stunden-Anzeige), wird auf dem Display die aktuelle Uhrzeit angezeigt.

HINWEIS: Die Zeit auf der Zeitschaltuhr bzw. dem Kurzzeitwecker ist anders als die 24-Stunden-Anzeige. Die Zeitschaltuhr bzw. der Kurzzeitwecker ist ein Timer.



10. AUTOMATISCHE PROGRAMME

1. Wenn das Gerät im Stand-By Modus ist, drehen Sie den Knebel „“ nach rechts, um eines der automatischen Programme „A-1“ bis „A-8“ auszuwählen.
2. Drücken Sie die Taste „“, um das ausgewählte Menü bestätigen.

3. Stellen Sie durch Drehen des Knebels „  “ das Gewicht der Speise ein.
4. Drücken Sie die Taste „  “, um den Vorgang zu starten.
5. Nach Beendigung des Gar-/Grillvorgangs ertönen fünf Pfeiftöne.



Menü	Gewicht	Anzeige
A-1 Pizza	200g	200
	400g	400
A-2 Fleisch	250g	250
	350g	350
	450g	450
A-3 Gemüse	200g	200
	300g	300
	400g	400
A-4 Teigwaren	50 g (mit Wasser 450 g)	50
	100 g (mit Wasser 800 g)	100
A-5 Kartoffeln	200g	200
	400g	400
	600g	600
A-6 Fisch	250g	250
	350g	350
	450g	450
A-7 Getränke	1 Tasse (120 ml)	1
	2 Tassen (240 ml)	2
	3 Tassen (360 ml)	3
A-8 Popcorn	50g	50
	100g	100

11. KINDERSPERRE



Kindersperre aktivieren: Wenn das Gerät im Stand-By Modus ist, drücken Sie die Taste „  “ und halten Sie sie drei Sekunden lang gedrückt, bis ein langer Pfeifton ertönt, der darauf hinweist, dass die Kindersperre aktiviert ist. Wenn die Uhr eingestellt ist, wird auf dem Display die aktuelle Uhrzeit angezeigt. Wenn die Uhr nicht eingestellt ist, wird auf dem Display „  “ angezeigt.

Kindersperre deaktivieren: Wenn das Gerät gesperrt ist, drücken Sie die Taste „  “ und halten Sie sie drei Sekunden lang gedrückt, bis ein langer Pfeifton ertönt, der darauf hinweist, dass die Kindersperre deaktiviert ist.

12. ANZEIGE DER LEISTUNGSSTUFE UND DER ZEIT WÄHREND DES GARVORGANGS

1. Während das Gerät mit Mikrowellen, Grill oder in Kombi-Modus arbeitet, drücken Sie die Taste „“. Auf dem Display wird 3 Sekunden lang die aktuelle Leistungsstufe angezeigt.
2. Drücken Sie während des Betriebs des Geräts die Taste „“, um die aktuelle Zeit aufzurufen. Diese wird 3 Sekunden auf dem Display angezeigt.

13. VERSCHIEDENES

1. Wenn Sie den Einstellknebel zum ersten Mal drehen, ertönt ein Pfeifton.
2. Wenn Sie während des Garvorgangs die Gerätetür öffnen, müssen Sie zum Fortfahren die Taste „“ drücken.
3. Falls Sie in einer Minute nach der Auswahl des Programms die Taste „“ nicht drücken, wird die aktuelle Zeit angezeigt und die Einstellung wird widerrufen.
4. Bei jeder Betätigung der Taste ertönt ein Pfeifton. Falls das Drücken der Taste keine Wirkung hat oder vom Gerät nicht erkannt wurde, reagiert das Gerät nicht.
5. Nach Beendigung des Garvorgangs ertönen fünf Pfeiftöne.

1. **Bevor Sie mit der Reinigung des Mikrowellenherdes beginnen, trennen Sie das Gerät vom Stromnetz.**
2. Sorgen Sie dafür, dass der Garraum sauber ist. Wenn auf den Wänden des Garraum Speise- oder Flüssigkeitsreste sind, reinigen Sie diese mit einem feuchten Lappen. Benutzen Sie auf keinen Fall scheuernde Reinigungsmittel.
4. Wischen Sie die Außenflächen des Geräts mit einem feuchten Lappen ab. Achten Sie darauf, dass kein Wasser in das Gerät kommt (z.B. durch die Lüftungsschlitze), damit die Komponenten im Geräteinneren nicht beschädigt werden.
4. Achten Sie darauf, dass das Bedienfeld nicht nass wird. Reinigen Sie das Bedienfeld mit einem weichen und feuchten Lappen. Benutzen Sie zum Reinigen des Bedienfeldes keine scheuernden Reinigungsmittel oder Sprays.
5. Wenn sich im Garraum oder um die Gerätetür Dampf ansammelt, wischen Sie diesen mit einem weichen Lappen ab. Dazu kann es kommen, wenn das Gerät in einem Raum mit hoher Luftfeuchtigkeit betrieben wird und ist in dem Sinne keine Funktionsstörung.
6. Von Zeit zu Zeit ist es notwendig, den Drehteller aus Glas aus dem Garraum zu nehmen und zu reinigen. Reinigen Sie den Drehteller in warmem Seifenwasser oder im Geschirrspüler.
7. Reinigen Sie regelmäßig auch den Rollenring und den Boden des Garraums, damit kein Lärm beim Betrieb des Geräts entsteht. Wischen Sie den Boden im Garraum einfach mit einem Lappen und einem milden Geschirrspülmittel, Wasser oder einem Glasreiniger ab und reiben Sie dann den Garraum mit einem sauberen Lappen trocken. Sie können den Rollenring auch in einer milden Seifenlauge oder in der Geschirrspülmaschine reinigen. Beim Garen entstehen Dämpfe im Garraum, diese beeinflussen jedoch nicht den Boden des Garraums oder den Rollenring. Sorgen Sie nach dem Reinigen dafür, dass der Rollenring wieder fachgerecht auf den Boden des Garraums aufgestellt ist.

8. Eventuelle Gerüche im Innenraum des Mikrowellenherdes können Sie entfernen, indem Sie in ein hohes mikrowellengeeignetes Gefäß eine Tasse Wasser, etwas Zitronensaft und Zitronenschalen füllen und in den Garraum stellen. Erhitzen Sie das Ganze fünf Minuten lang mit Mikrowellen und reinigen Sie danach gründlich den Garraum mit einem sauberen Lappen.

UMWELTSCHUTZ

Entsorgen Sie das ausgediente Gerät nicht zusammen mit gewöhnlichem Hausmüll, sondern liefern Sie es bei einem Recyclingunternehmen ab. So werden auch Sie Ihren Beitrag zum Umweltschutz leisten.

INSTALLATION

1. Entfernen Sie die Verpackung und das Zubehör aus dem Garraum.
2. Nachdem Sie die Verpackung entfernt haben, prüfen Sie, ob das Mikrowellengerät sichtbare Beschädigungen aufweist, wie z.B.:
 - schief befestigte oder hängende Gerätetür,
 - beschädigte Gerätetür,
 - Dellen oder Löcher in der Gerätetür,
 - Dellen im GarraumWenn Sie irgendeinen der genannten Schäden bemerkt haben, dürfen Sie den Mikrowellenherd NICHT benutzen.
3. Der Mikrowellenherd hat ein Gewicht von ca. 15 kg. Es soll auf einer ebenen und waagrechten Unterlage mit genügender Tragfestigkeit aufgestellt werden.
4. Der Mikrowellenherd darf nicht hohen Temperaturen und Dampf ausgesetzt werden.
5. Bewahren Sie keine Gegenstände auf dem Mikrowellenherd auf.
6. Die Antriebswelle des Drehtellers NICHT entfernen.
7. Wie bei jedem anderen elektrischen Gerät, dürfen Kinder den Mikrowellenherd nur unter Aufsicht von Erwachsenen benutzen.
8. Sorgen Sie dafür, dass die Steckdose frei zugänglich ist, damit Sie im Notfall den Stecker schnell aus der Steckdose herausziehen können. Sollte das nicht möglich sein, sorgen Sie dafür, dass das Gerät mittels einem dazwischengeschalteten Schalter vom Stromnetz getrennt werden kann. Berücksichtigen Sie dabei die gültigen Sicherheitsnormen für elektrische Geräte. Das Gerät muss fachgerecht über eine geerdete Steckdose mit einer Phase an das Stromnetz angeschlossen sein (Wechselstrom - AC, 230 V, 50 Hz).**TENTO SPOTŘEBIČ MUSÍ BÝT UZEMNĚNÝ!**
WARNUNG! DAS GERÄT MUSS GEERDET SEIN!
9. Der Mikrowellenherd benötigt zu seinem Betrieb mindestens 1,3 KVA Leistung. Lassen Sie sich bei der Installation des Geräts von einem Kundendienstfachmann beraten.

ACHTUNG: Das Gerät ist durch eine 250 V, 10 A Sicherung gesichert.

EINBAU IN EIN KÜCHENELEMENT

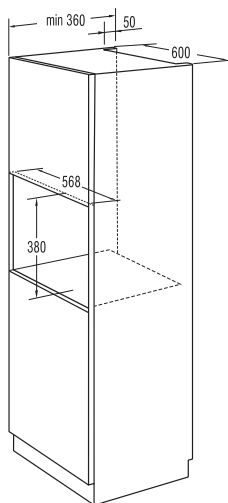
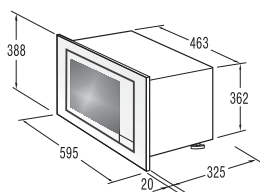

KÜCHENELEMENT



1. Stellen Sie die Schablone auf den Boden des Küchenelements.



2. Machen Sie am Boden des Elements Markierungen in Einklang mit den Markierungen „a“ auf der Schablone.

A Mittellinie
B Träger
C Schrauben A



3. Entfernen Sie die Schablone und befestigen Sie den Träger mit der Schraube A.

AUFSTELLUNG DES MIKROWELLENHERDES

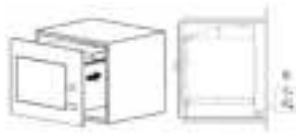

4. Stellen Sie das Gerät in das Küchenelement.
- Prüfen Sie, ob die Rückseite des Geräts mit dem Träger befestigt ist.
 - Achten Sie darauf, dass das Anschlusskabel nicht beschädigt wird.

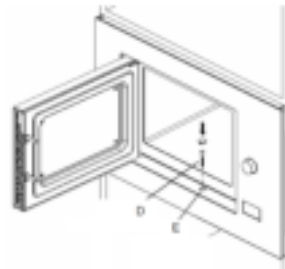

5. Öffnen Sie die Gerätetür und befestigen Sie den Mikrowellenherd durch die Einbauöffnung auf das Küchenelement mit der Schraube (D). Stecken Sie dann die Kunststoffabdeckung in die Einbauöffnung (E) ein.

TECHNISCHE ANGABEN

Stromverbrauch	230V-50Hz,1250W
Ausgangsleistung.....	800W
Grill-Heizelement.....	1000W
Betriebsfrequenz.....	2450MHz
Außenmaße	595mm(B)x388mm(H)x345mm(T)
Volumen	20 Liter
Gewicht ohne	ca. 15 kg
Verpackung Schallpegel	Lc < 58 dB (A)
Durchmesser des Drehgestells.....	245 mm



Das Gerät ist in Einklang mit der Richtlinie der Europäischen Union 2012/19/EU über die Entsorgung von Elektrik- und Elektronikgeräten gekennzeichnet.
Diese Richtlinie legt die Rahmenbedingungen für die Rückgabe und Wiederverwertung von Elektro- und Elektronikgeräten fest, die für ganz Europa gelten.

RUŠENÍ RÁDIOVÝCH VLN

Der Betrieb des Mikrowellenherdes kann den Betrieb eines Rundfunk- oder Fernsehgeräts bzw. eines ähnlichen Geräts stören. Falls Sie Funkstörungen bemerken, können Sie diese folgendermaßen verhindern bzw. verringern:

- Reinigen Sie die Gerätetür und die Dichtungen an der Gerätetür.
- Stellen Sie Ihre Rundfunk-, Fernsehgeräte und ähnliche Geräte nicht in der Nähe des Mikrowellenherdes auf.
- Verwenden Sie für Ihr Rundfunk- bzw. Fernsehgerät eine entsprechende Antenne, die den bestmöglichen Empfang gewährleistet.

WIR BEHALTEN UNS DAS RECHT ZU ÄNDERUNGEN
VOR, DIE AUF DIE FUNKTION DES GERÄTS KEINEN
EINFLUSS NEHMEN.

BEVOR SIE DEN KUNDENDIENST ANRUFEN

1. Wenn der Mikrowellenherd überhaupt nicht funktioniert, wenn auf dem Display kein Text sichtbar ist oder das Display erlischt:
 1. Prüfen Sie, ob der Mikrowellenherd an das Stromnetz angeschlossen ist. Wenn das nicht der Fall ist, ziehen Sie den Stecker aus der Steckdose, warten Sie zehn Sekunden und stecken Sie den Stecker wieder in die Steckdose.
 2. Überprüfen Sie die Sicherung. Wenn Sie meinen, dass diese nicht ordnungsgemäß funktioniert, prüfen Sie die Funktion der Steckdose mit einem anderen Gerät.
2. Wenn das Erhitzen mit Mikrowellen nicht funktioniert:
 1. Überprüfen Sie, ob die Zeitschaltuhr richtig eingestellt ist.
 2. Überprüfen Sie, ob die Gerätetür richtig geschlossen ist. Im Gegenfall wird die Mikrowellenenergie nicht in den Garraum abgestrahlt.

Falls Sie die Störung nicht selbst beheben können, wenden Sie sich bitte an den nahegelegenen autorisierten Kundendienst.

Das Gerät ist ausschließlich zum Gebrauch im Haushalt bestimmt und zwar zum Erhitzen von Speisen und Getränken mit elektromagnetischer Energie. Verwenden Sie das Gerät nur in geschlossenen Räumen.

Störung	Mögliche Ursache	Abhilfe
Der Mikrowellenherd kann nicht gestartet werden.	Das Anschlusskabel ist nicht an das Stromnetz angeschlossen.	Stecker aus Steckdose ziehen Nach zehn Sekunden Stecker wieder in die Steckdose stecken.
	Die Sicherung ist durchgebrannt.	Sicherung austauschen bzw. automatische Sicherung einschalten.
	Probleme mit der Stromversorgung.	Probieren Sie eine andere Steckdose mit einem anderen elektrischen Gerät aus..
Trouba neohřívá	Dvířka nejsou zavřené.	Schließen Sie die Gerätetür.
Skleněný talíř vydává za provozu hluk.	Znečištěná kolečka a dno trouby.	Lesen Sie das Kapitel „Pflege des Mikrowellenherdes“ und reinigen Sie die verschmutzten Teile.

Das Gerät ist ausschließlich zum Gebrauch im Haushalt bestimmt und zwar zum Erhitzen von Speisen und Getränken mit elektromagnetischer Energie. Verwenden Sie das Gerät nur in geschlossenen Räumen.

GARANTIE UND KUNDENDIENST

Benötigen Sie weitere Informationen oder treten Probleme auf, setzen Sie sich mit einem Gorenje Service-Center in Ihrem Land in Verbindung (Telefonnummer siehe internationale Garantieschrift). Sollte es in Ihrem Land kein Service-Center geben, wenden Sie sich bitte an Ihren Gorenje Händler.

Auf Grund von verschiedenen Faktoren, wie Blickwinkel, Farbhintergrund, Materialien und Raumbeleuchtung kann es eventuell bei verschiedenen Geräten oder Komponenten innerhalb einer Design-Linie zu abweichenden Farbnuancen kommen.

Nur zum eigenen Gebrauch!

Zusätzliche Informationen bezüglich zum Braten mit Mikrowellen und Grill sowie nützliche Hinweise und Empfehlungen finden Sie auf unserer Homepage:

<http://www.gorenje.de>

WIR WÜNSCHEN IHNEN VIEL FREUDE MIT IHREM NEUEN MIKROWELLENHERD!

gorenje

Wir behalten uns das Recht auf eventuelle Änderungen und Fehler in der Gebrauchsanleitung vor.

KEDVES VÁSÁRLÓNK!

Őszintén köszönjük a vásárlást! Bízunk benne, hogy hamarosan megbizonyosodhat termékeink megbízhatóságáról. A készülék használatát megkönnyítendő melléeltük ezt a részletes használati utasítást.

A használati utasítás segítségével lesz a készülék megismerésében. Kérjük, tanulmányozza át alaposan a készülék első használata előtt.

Mindenekelőtt győződjön meg arról, hogy a készülék sértetlen állapotban került kiszállításra. Amennyiben szállítási sérülést észlel, vegye fel kapcsolatot a kereskedővel vagy a területi raktárral, ahonnan a termék kiszállításra került. Ennek telefonszámát a számlán vagy a szállítólevélen találja meg.



Sok örömet kívánunk Önnek új háztartási készüléke használata során.

A készülék kizárólag háztartásban való használatra készült, ételek és italok elektromágneses energiával történő melegítésére szolgál. Csak beltéren használható.

HASZNÁLATI UTASÍTÁS

Olvassa át figyelmesen a használati utasítást és őrizze meg, mert később is szüksége lehet rá.

Ezek az utasítások a felhasználónak szólnak, a készüléket és annak használatát ismertetik. Többféle készüléktípusra vonatkozhatnak, ezért olyan funkciók leírása is szerepelhet bennük, amelyek az Ön készülékénél nincsenek jelen.



Soha ne érintse meg a melegítő vagy főzőkészülékek felületét, mert az igen felforrósodhat működés közben. A gyerekeket tartsa távol a készüléktől. **Égésveszély!**



Mikrohullámú energia & magas feszültség! Ne távolítsa el a burkolatot.

FIGYELEM! A készülék és annak részei igen felforrósodhatnak működés közben. Ügyeljen rá, hogy ne érintse meg a melegítő elemeket. A 8 éven aluli gyerekeket ne engedje a készülék közelébe, kivéve, ha folyamatos felügyeletük biztosított. A gyerekeket felügyelni szükséges, hogy ne játszhassanak a készülékkel.

Ezt a készüléket csak akkor használhatják 8 évnél idősebb gyerekek és csökkent fizikális, érzékszervi vagy mentális képességekkel rendelkező személyek, vagy olyanok, akik nem rendelkeznek megfelelő tapasztalattal és tudással a készülék használatához, ha felügyeletük biztosított, vagy ha megkapták a készülék biztonságos használatához szükséges utasításokat és megértették az ezzel járó veszélyeket. A gyerekek nem szabad, hogy játsszanak a készülékkel. A készülék tisztítását és karbantartását nem végezhetik gyerekek, kivéve, ha elmúltak 8 évesek és felügyeletük biztosított.

Tartsa a készüléket és annak csatlakozó kábelét távol a 8 évnél fiatalabb gyerekektől.

- **FIGYELMEZTETÉS:** Ha a készülék kombinált üzemmódban működik, a gyerekek a magas hőfok miatt csak felnőtt felügyelete mellett használhatják; (Csak a grill funkcióval rendelkező modellre vonatkozik)
- **FIGYELMEZTETÉS:** Ha az ajtó vagy az ajtó tömítései megsérültek, a sütő mindaddig nem működtethető, amíg a hibák kijavításra nem kerülnek egy szerelő részéről.
- **FIGYELMEZTETÉS:** A megfelelően képzett szerelőn kívül mindenki más számára veszélyes lehet az olyan javítások elvégzése, ami a mikrohullámú energiával szemben védő burkolat eltávolításával jár;
- **FIGYELMEZTETÉS:** folyadékokat és egyéb ételeket nem szabad lezárt dobozokban melegíteni, mert felrobbanhatnak.
- A gyerekeket felügyelni szükséges, hogy ne játszhassanak a készülékkel.
- Ne távolítsa el a sütő lábait és ne zárja el a készülék szellőzőnyílásait.
- Csak mikrohullámú sütőben való használatra alkalmas eszközöket használjon.
- Ha műanyag vagy papír dobozokban melegít ételt, a gyulladásveszély miatt folyamatosan felügyelje a sütőt;
- Ha füstöt észlel, kapcsolja ki a készüléket vagy húzza ki a villásdugót a konnektorból és tartsa zárva a sütő ajtaját, hogy a láng elfojtódjon;
- Italok mikrohullámon történő melegítése során késleltetett, robbanásszerű forrás jelentkezhet, ezért óvatosan bánjon az ilyen edényekkel;
- A cumisüvegek és bébiételes üvegek tartalmát fel kell keverni vagy össze kell rázni, hőfokukat pedig ellenőrizni kell, az égési sérülések elkerülése érdekében;

- Tojásokat héjastul és egész főtt tojásokat nem szabad a mikrohullámú sütőben melegíteni, mert felrobbanhatnak – még a mikrohullámú melegítés befejezése után is;
- Az ajtó, az ajtó-tömítés és a sütőtér tisztításához használjon kímélő, nem súroló tisztítószeret vagy mosogatószeret, illetve szivacsot vagy puha rongyot.
- A sütőt rendszeresen kell tisztítani és az étel-lerakódásokat el kell távolítani;
- A sütő tisztán tartásának elmulasztása a felület kopásához vezet, ami negatívan befolyásolja a készülék élettartamát és esetlegesen veszélyhelyzetet is előidézhet;
- Ha a csatlakozó kábel sérült, azt csak a gyártó, annak márkaszervize, vagy más, megfelelő képzettséggel rendelkező személy cserélheti ki – a veszélyek elkerülése érdekében.
- Ne hagyja a csatlakozó kábelt szabadon lógni az asztal vagy a munkalap széle fölött.
- A készüléket soha ne csatlakoztassa külső időzítőre vagy távirányítóra, a veszélyhelyzetek elkerülése érdekében.
- Soha ne cserélje ki a sütő izzóját – ezt a műveletet mindig a Gorenje márkaszerviz kell, hogy elvégezze.
- Ne tisztítsa a készüléket gőztisztítóval, nagynyomású tisztítóval, éles tárgyakkal, súrolószerekkel, súroló hatású szivacsokkal vagy folttisztítóval.

Az alábbiakban kerültek felsorolásra azok a szabályok, amelyek betartásával biztosítható a sütő leghatékonyabb működése:

1. A sütő működése közben mindig legyenek a helyükön az üveg tálca, a forgó gyűrű, a kapcsoló és a guruló sín.
2. A sütőt kizárólag ételkészítésre vagy sterilizálási célra használja, semmiképpen ne használja például ruhák vagy papír szárítására, illetve egyéb, nem étel-jellegű dolgokhoz.
3. Ne működtesse a sütőt üres állapotban. Ez kárt okozhat a készülékben.
4. Ne használja a sütőteret tárolási célokra (papír, szakácskönyvek, stb.).
5. Ne készítsen a sütőben hártóval bevont ételeket – pl. tojás sárgája, burgonya, csirkemáj, stb., –, kivéve, ha előzetesen többször átszúrta ezeket villával.
6. A sütő burkolatán található nyílásokba ne helyezzen semmilyen tárgyakat.
7. Soha ne távolítsa el a sütő alkatrészeit (lábak, kapcsok, csavarok, stb.).
8. Ne készítsen ételeket közvetlenül az üveg tálcán. Az ételeket a sütőbe helyezés előtt tegye megfelelő edénybe/edényre.

FONTOS: mikrohullámú sütőben való használatra nem alkalmas edények



- Ne használjon fém edényeket, vagy fém füllel rendelkező edényeket.
- Ne használjon fém szegéllyel rendelkező eszközöket.
- Ne használjon papírral bevont, huzalból készült kapcsolat a műanyag zacskókon.
- Ne használjon melaminból készült edényeket, mert ezek olyan anyagot tartalmaznak, ami elnyeli a mikrohullámú energiát. Emiatt az edények megrepedhetnek vagy megéghetnek, illetve az ételkészítés folyamata is lassúbb lesz.
- Ne használjon Centura edényeket. Ezek máza nem alkalmas mikrohullámú sütőben való használatra. Corelle Livingware tömör fülű csészéket sem szabad a készülékben használni.
- Ne használjon korlátozott nyílással rendelkező eszközöket (például üdítőspalack, zárt olajos palack), mivel ezek mikrohullámú sütőben való melegítés közben felrobbanhatnak.
- Ne használjon hagyományos hús- vagy cukorhőmérőt.
- Kaphatók speciálisan mikrohullámú sütőkben használható hőmérők – használja ezeket.

9. A mikrohullámú sütőben használható eszközöket a gyártó utasításainak megfelelően kell használni.
10. Ne próbáljon bő olajban ételeket készíteni a sütőben!
11. Ne feledje, hogy a mikrohullámú sütő csak az edényben lévő folyadékot melegíti, nem az edényt magát. Ezért, még ha az edény füle érintésre nem is meleg, amikor a sütőből kivesszük, ne feledje, hogy a benne lévő ételből / italból ugyannyi gőz fog felszabadulni, és / vagy ugyanúgy ki fog fröccsenni a fedél levételekor, mint a hagyományos főzés esetében.
12. Mindig ellenőrizze az elkészült ételek hőfokát – különösen, ha bébiételt / italt melegített. Nem javasolt a készülékben melegített ételt / italt azonnal elfogyasztani, hagyja inkább néhány percig állni és keverje fel, a hő egyenletes eloszlásának biztosítása érdekében.
13. A zsír és víz keverékét tartalmazó ételeket (pl. húsvéses) 30-60 másodpercig a sütőben kell hagyni a készülék kikapcsolását követően. Ez az időtartam arra szolgál, hogy a keverék leülepedjen és ne keletkezzenek buborékok, ha egy kanalat vagy leveskockát az edénybe helyezünk.
14. Ét elkészítéskor ne feledje, hogy vannak olyan ételek (pl. karácsonyi puding, dzsem, darált hús), amelyek nagyon gyorsan felmelegsznek. A nagy zsír- vagy cukortartalmú ételek melegítésekor ne használjon műanyag edényeket.
15. A konyhai eszközök igen felforrósodhatnak a melegített étel által átadott hőtől. Ez különösen igaz, ha az edények tetejét és füleit műanyag csomagolás fedi. Védőkesztyű használata lehet szükséges.
16. A tűzveszély csökkentése érdekében:
 - a) Ne főzze túl az ételeket. Felügyelje folyamatosan a sütőt, ha papír, műanyag vagy más gyúlékony anyagból készült edények kerültek benne elhelyezésre.
 - b) Távolítsa el a fém kapcsokat a zacskókról, mielőtt a sütőbe helyezné őket.
 - c) Ha a sütőben elhelyezett anyagok kigyulladnak, kapcsolja ki a sütőt a fali kapcsolónál, vagy a biztosítéknál, esetleg a feszültség-megszakító panelnél.

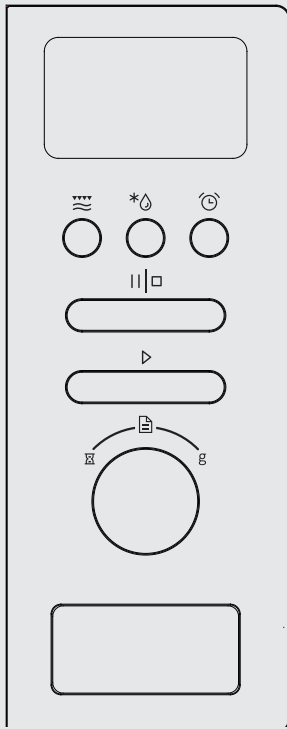

VEZÉRLŐ PANEEL



KIJELZŐ

-  Mikrohullám / Grill / Kombinált
-  Tömeg / Időtartam / Kiolvasztás
-  Konyhai idő / Óra

-  Stop / Törlés
-  Start / +30 mp / Jóváhagyás

-  Időzítő
-  Auto menu
-  Tömeg

AJTÓNYITÓ GOMB

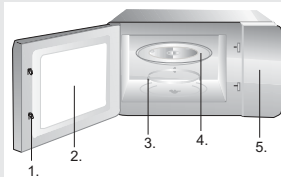

1. Ajtó biztonsági zár
2. Sütő ablak
3. Forgó gyűrű
4. Üvegtálca
5. Vezérlő panel



Grill rács

(Kizárólag grill vagy kombinált üzemmódban használható és az üvegtálcára helyezhető).

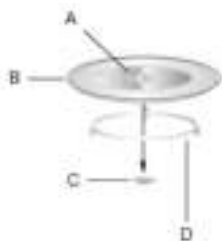





- A.** üveg forgótányér;
- B.** forgótányér (alul);
- C.** forgótányér tengelye;
- D.** forgótányér gyűrű;

A MŰKÖDÉSRE VONATKOZÓ UTASÍTÁSOK

Ennél a mikrohullámú sütőnél modern elektronikus vezérléssel szabályozhatók a főzési paraméterek - hogy ezáltal is jobban meg tudjon felelni az Ön főzési szükségleteinek.

1. ÓRA BEÁLLÍTÁSA







Amikor a mikrohullámú sütő csatlakoztatásra kerül az elektromos hálózatra, a kijelzőn a »0:00« lesz látható és egy csengetés is hallható lesz.

1. Nyomja meg kétszer a »« ikont - ekkor villogni kezdenek az órák számjegyei;
2. Forgassa el a »« gombot az órák beállításához - 0 és 23 között.
3. A »« ikon újbóli megnyomására a percek is villogni kezdenek.
4. Forgassa el a »« gombot a percek beállításához - 0 és 59 között.
5. Nyomja meg a »« ikont az idő beállításának befejezéséhez. Villogni fog a »:« jelzés.

MEGJEGYZÉS:

1. Ha az óra nincs beállítva, nem fog működni, hiába van a készülék áram alatt.
2. Az óra beállításának folyamata közben, ha 1 percen belül nem kerül megnyomásra semmilyen gomb, a készülék visszaáll a korábbi beállításokra.







2. FŐZÉS MIKROHULLÁMON

1. Nyomja meg egyszer a »« gombot - a kijelzőn ekkor a »P100« lesz látható.
2. Nyomja meg többször egymás után a »« gombot, vagy forgassa el a »« gombot, a teljesítmény kiválasztásához. A kijelzőn a következő lehetőségek jelennek meg egymás után: »P100«, »P80«, »P50«, »P30«, »P10«.
3. A beállítás jóváhagyásához nyomja meg a »« jelet.
4. Az ételkészítés időtartamának beállításához forgassa el a »« gombot. (A beállítás 0:05 és 95:00 között lehetséges.)
5. Az ételkészítés megkezdéséhez nyomja meg a »« gombot.





Mikrohullámú teljesítmény-táblázat

Mikrohullámú teljesítmény	100%	80%	50%	30%	10%
Kijelző	P100	P80	P50	P30	P10



3. GRILLEZÉS

1. Nyomja meg egyszer a »  » gombot – a kijelzőn a »P100« lesz látható.
2. A grillezés teljesítményének kiválasztásához nyomja meg többször egymás után a »  » gombot, vagy forgassa el a »  » gombot.
3. A beállítás jóváhagyásához nyomja meg a »  » gombot, ekkor a LED kijelzőn a » G « jelzés jelenik meg.
4. A grillezés időtartamának beállításához forgassa el a »  » gombot. (A beállítás 0:05 és 95:00 között lehetséges.)
5. Az ételkészítés megkezdéséhez nyomja meg a »  » gombot.

4. KOMBINÁLT FŐZÉS

1. Nyomja meg egyszer a »  » gombot – a kijelzőn a »P100« lesz látható.
2. Nyomja meg többször egymás után a »  » gombot vagy forgassa el a »  » gombot a kombinált főzési teljesítmény beállításához – a kijelzőn egymás után a »C-1 (55% mikrohullám + 45% grill)« és a »C-2 (36% mikrohullám + 64% grill)« opciók fognak megjelenni.
3. A beállítás jóváhagyásához nyomja meg a »  » gombot.
4. Az ételkészítés időtartamának beállításához forgassa el a »  » gombot. (A beállítás 0:05 és 95:00 között lehetséges.)
5. Az ételkészítés megkezdéséhez nyomja meg a » » gombot.



5. GYORS FŐZÉS

1. Készenléti üzemmódban nyomja meg a »  » gombot – ekkor a készülék 100% teljesítménnyel fog működni 30 másodpercig. Az időtartam a gomb minden egyes megnyomására 30 másodperccel nő. A maximális működési időtartam 95 perc.
2. Az ételkészítés időtartamának megnöveléséhez a mikrohullám, grill, kombinált ételkészítés és kiolvasztás üzemmódokban nyomja meg a »  » gombot.
3. Készenléti üzemmódban forgassa el a »  » gombot



balra a főzés időtartamának közvetlen beállításához. Az időtartam beállítását követően az ételkészítés megkezdéséhez nyomja meg a »  » gombot. A mikrohullámú teljesítmény ekkor 100%.

MEGJEGYZÉS: Az auto menu és a kiolvasztás tömeg alapján üzemmódok esetében az időtartam növelése nem lehetséges a »  » gomb megnyomásával.

6. KIOLVASZTÁS A TÖMEG BEÁLLÍTÁSÁVAL

1. Nyomja meg egyszer a » * » gombot - a kijelzőn ekkor a »dEF1« felirat jelenik meg.
2. Az étel tömegének beállításához forgassa el a »  » gombot. A beállítás 100 g és 2000g között lehetséges.
3. A kiolvasztás megkezdéséhez nyomja meg a »  » gombot.

7. KIOLVASZTÁS AZ IDŐTARTAM BEÁLLÍTÁSÁVAL

1. Nyomja meg kétszer egymás után a » * » gombot - a kijelzőn ekkor a »dEF2« üzenet jelenik meg.
2. Az időtartam beállításához forgassa el a »  » gombot.
3. A kiolvasztás megkezdéséhez nyomja meg a »  » gombot.





8. ÉTELKÉSZÍTÉS TÖBB LÉPÉSBEN

Maximálisan két egymás utáni lépés állítható be. Ha az egyik lépés a kiolvasztás, az mindig az első lépés kell, hogy legyen. Minden egyes lépést követően egyszer hangjelzés lesz hallható, majd megkezdődik a következő lépés.

MEGJEGYZÉS: Az auto menu nem állítható be többlépéses főzés egyik elemeként.

Példa: az ételt 5 perc alatt szeretné kiolvasztani, majd pedig 7 percre szeretné főzni 80% mikrohullámú teljesítménnyel.



A lépések a következők:

1. Nyomja meg kétszer egymás után a » * » gombot - a kijelzőn a »dEF2« felirat lesz látható.
2. A kiolvasztás időtartamának beállításához forgassa el a »  » gombot és állítsa az időtartamot 5 percre.
3. Nyomja meg egyszer a »  » gombot.
4. Forgassa el a »  » gombot a teljesítmény beállításához - válassza a 80% opciót. A kijelzőn ekkor a »P80« felirat látható.
5. A beállítás jóváhagyásához nyomja meg a »  » gombot.
6. Az ételkészítés időtartamának (7 perc) beállításához

forgassa el a »  » gombot.





7. A folyamat elindításához nyomja meg a »  » gombot.

9. KONYHAI IDŐZÍTŐ

1. Nyomja meg a »  » gombot - a LED kijelzőn ekkor a 00:00 jelenik meg.
2. Az időtartam beállításához forgassa el a »  » gombot. A maximális beállítható időtartam 95 perc.
3. A beállítás jóváhagyásához nyomja meg a »  » gombot.
4. Amikor a beállított időtartam eltelt, hangjelzés lesz hallható - egymás után ötször. Ha az óra korábban beállításra került (24 órás beállítás), a LED kijelzőn az aktuális idő lesz látható.

MEGJEGYZÉS:A A konyhai időzítés más, mint a 24 órás időbeállítás. A konyhai időzítés egy időzített időtartam.

10. AUTO MENU

1. Készületi üzemmódban forgassa el a »  » gombot jobbra, majd válasszon a menüből (»A-1«-től »A-8«-ig);
2. A kiválasztott menü jóváhagyásához nyomja meg a »  » gombot;
3. Az étel tömegének megadásához forgassa el a »  » gombot;
4. A folyamat elindításához nyomja meg a »  » gombot;
5. Az ételkészítés befejeztével hangjelzés lesz hallható - öt alkalommal.

Menü	Tömeg	Kijelző
A-1 Pizza	200g	200
	400g	400
A-2 Hús	250g	250
	350g	350
	450g	450
A-3 Zöldség	200g	200
	300g	300
	400g	400
A-4 Tészta	50g (vízzel együtt 450g)	50
	100g (vízzel együtt 800g)	100



Menü	Tömeg	Kijelző
A-5 Burgonya	200g	200
	400g	400
	600g	600
A-6 Hal	250g	250
	350g	350
	450g	450
A-7 Ital	1 csésze (120ml)	1
	2 csésze (240ml)	2
	3 csésze (360ml)	3
A-8 Pattogatott kukorica	50g	50
	100g	100

11. GYEREKZÁR



Bekapcsolás: Készenléti üzemmódban tartsa 3 másodpercig benyomva a »||□« gombot – ekkor hosszú sípolás lesz hallható, ami azt jelenti, hogy a gyerekzár bekapcsolásra került. Ha az óra korábban már beállításra kerül, a kijelzőn az aktuális napi idő lesz látható. Ellenkező esetben a kijelzőn a »□ □ □« jelzés fog villogni.

Kikapcsolás: Tartsa 3 másodpercig benyomva a »||□« gombot – ekkor hosszú sípolás lesz hallható, ami azt jelenti, hogy a gyerekzár kikapcsolásra került.

12. ELLENŐRZÉS FUNKCIÓ

1. Mikrohullám és kombinált ételkészítési módoknál nyomja meg a »« gombot – erre a kijelzőn 3 másodpercre megjelenik az aktuális teljesítmény.
2. Az ételkészítés közben nyomja meg a »« gombot az aktuális idő megtekintéséhez, ami 3 másodpercre lesz látható a kijelzőn.

13. SPECIFIKÁCIÓ

1. Ha a gombot az elején elforgatja, hangjelzés lesz hallható, egyszer;
2. Ha ételkészítés közben az ajtó kinyitásra került, a folyamat folytatásához a »« gombot kell megnyomni;
3. Ha az ételkészítési program beállításra került, de a »« gomb nem kerül megnyomásra 1 percen belül, a kijelzőn az aktuális napi idő lesz látható, a beállítás pedig törlésre kerül.
4. A hangjelzés a gombok minden megfelelő módon történt megnyomása után hallható lesz. Ha a gomb nem megfelelően kerül megnyomásra, a műveletet nem kíséri hangjelzés.
5. Ha az ételkészítés folyamata befejeződött, a

A MIKROHULLÁMÚ SÜTŐ KARBANTARTÁSA

1. Kapcsolja ki a sütőt és húzza ki a villásdugót a konnektorból a tisztítás megkezdése előtt.
2. Tartsa mindig tisztán a sütő belsejét. Ha valamilyen folyadék ráfröccsen a sütő falaira, törölje le nedves ruhával. Erős tisztítószer, vagy súrolószer használata nem javasolt.
3. A készülék külső felülete nedves ruhával tisztítható. A sütő belső részeinek károsodását megelőzendő ügyeljen arra, hogy ne juthasson víz a készülék szellőzőnyílásaiba.
4. Ügyeljen rá, hogy a vezérlő panel ne legyen vízes. Tisztítsa puha, nedves ruhával. A vezérlő panel tisztításához ne használjon tisztítószereket, súrolószereket vagy spray állagú tisztítókat..
5. Ha a sütő ajtajának belső részén vagy külső része körül pára képződik, puha ruhával törölje le. Ez akkor fordulhat elő, ha a mikrohullámú sütő nagy nedvességtartalmú környezetben működik és semmi esetre sem jelenti a készülék meghibásodását.
6. Időnként szükségessé válhat az üveg tálca eltávolítása és megtisztítása. A tálca meleg szappanos vízben vagy mosogatógépben tisztítható.
7. A forgó gyűrűt és a sütőtér alsó részét rendszeresen tisztítani szükséges, a túlzott zaj elkerülése érdekében. A sütő alját egyszerűen törölje át kímélő tisztítószerezrel, vízzel vagy ablaktisztítóval, majd szárítsa meg. A forgó gyűrű szappanos vízben vagy mosogatógépben tisztítható. Az ismételt használat során gőzök keletkezhetnek, ez azonban nincs hatással a sütő aljának felületére vagy a forgó gyűrű kerekére. Ha a forgó gyűrűt tisztítás céljából eltávolítja, ügyeljen rá, hogy azt követően pontosan úgy helyezze vissza, ahogyan volt.
8. A készülékben keletkezett szagok eltávolításához keverjen össze egy pohár vizet egy citrom levéllel és héjával, majd töltsen a keveréket egy bögrébe vagy tálba. Működtesse a sütőt 5 percre, majd törölje alaposan szárazra egy puha rongy segítségével.

KÖRNYEZETVÉDELEM

Életciklusa végén a készüléket ne kezelje hagyományos háztartási hulladékként, hanem adja le hivatalos, az ilyen termékek újrafeldolgozásáért felelős gyűjtőhelyen. Ezzel hozzájárulhat környezetünk védelméhez.

ÜZEMBE HELYEZÉS

1. Ügyeljen rá, hogy minden csomagolóanyag eltávolításra kerüljön az ajtó belső részéről is.
2. A kicsomagolást követően ellenőrizze a sütőt, nincs-e rajta bármilyen látható sérülés:
 - lógó ajtó
 - sérült ajtó
 - horpadások vagy lyukak az ajtó üvegén vagy a kijelzőn
 - horpadások a sütőtérben.Ha a felsoroltak közül bármelyiket észleli, NE használja a sütőt.
3. A készülék súlya körülbelül 15 kilogramm. Olyan vízszintes felületen kell elhelyezni, ami elég erős ahhoz, hogy kibírja ezt a súlyt.
4. A készüléket a magas hőmérsékletű és párás helyektől távol kell elhelyezni.
5. NE helyezzen semmit a készülék tetejére.
6. NE távolítsa el a forgótányér tengelyét.
7. Mint minden más háztartási készülék esetében, itt is szoros felügyelet szükséges, ha a sütőt gyerekek használják.
8. Ügyeljen rá, hogy a konnektor könnyen hozzáférhető és a villásdugó egyszerűen eltávolítható legyen vészhelyzet esetén. Ellenkező esetben lehetőségessé kell tenni, hogy a készülék egy kapcsoló segítségével lekapcsolható legyen a hálózatról. Ebben az esetben be kell tartani az érvényes elektromos biztonsági szabványokban foglaltakat. A terméket megfelelően kell bekötni, földelt konnektorba, egyfázisú váltóárammal (230 V/50 Hz).

FIGYELMEZTETÉS! - A KÉSZÜLÉKET FÖLDELNI KELL!

A sütőnek 1.3 KVA bemenetre van szüksége. Beszereléskor javasolt szerelővel konzultálni.

FIGYELMEZTETÉS: A sütő belülről 250V, 10 Amp biztosítékkal van ellátva.

UGRADNJA U KUHINJSKI ELEMENT

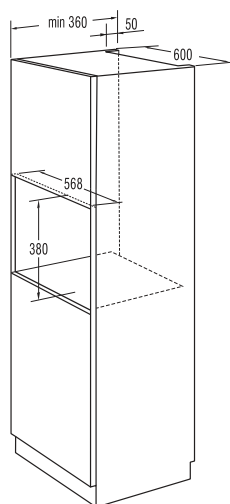
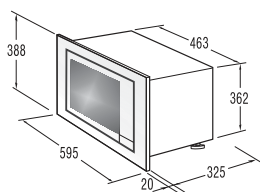

A BÚTORELEM ELŐKÉSZÍTÉSE



1. Helyezze a sablont a bútorelem aljára.



2. Jelölje meg a bútorelem alját a sablonon található »a« jeleknek megfelelően.

A középvonal
B pánt
C A jelű csavarok



3. Távolítsa el a sablont a bútorelemből és rögzítse a pántokat az »A« jelű csavarok segítségével.

A SÜTŐ ELHELYEZÉSE

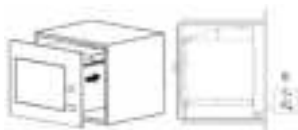

4. Helyezze be a sütőt a bútorlembe.

- Ügyeljen rá, hogy a sütő hátsó részét a pánt tartsa.
- Ne szorítsa be a csatlakozó kábelt.

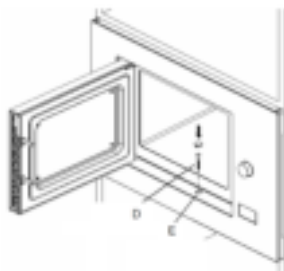

5. Nyissa ki a sütő ajtáját, rögzítse a készüléket a bútorlemhez a (D) jelű csavar segítségével a beépítési nyíláson keresztül.

Ezt követően helyezze rá a műanyag fedelet a beépítési nyílásra (E).

TERMÉKJELLEMZŐK

Energia-felhasználás.....	230V-50Hz,1250W
Kimeneti teljesítmény.....	800W
Grill égő.....	1000W
Működési frekvencia.....	2450MHz
Külső méretek.....	595mm(W)x388mm(H)x345mm(D)
Úrtartalom.....	20 liter
Nettó tömeg.....	Kb. 15 kg
Zajsztint.....	Lc < 58 dB (A)
Forgótányér átmérője.....	245 mm



A készülék a 2012/19/EU számú, hulladék elektromos és elektronikus készülékekről szóló (WEEE) európai uniós irányelvnek megfelelően van jelölve.

Ez az irányelv a kerete a hulladék elektromos és elektronikus készülékek EU-szerte érvényes begyűjtésének és újrafeldolgozásának.

RÁDIÓ INTERFERENCIA

A mikrohullámú sütő interferenciát okozhat a rádióval, a televízióval, vagy hasonló készülékekkel. Ha ilyen interferencia lép fel, a következő módokon hárrítható el vagy csökkenthető:

- Tisztítsa meg a sütő ajtaját és tömitéseit.
- Helyezze a rádiót, televíziót, stb. a lehető legtávolabb a sütőtől.
- Használjon megfelelően bekötött antennát a rádióhoz, televízióhoz, stb. - az erős jel vételének biztosítása érdekében.

FENNTARTJUK AZ OLYAN MÓDOSÍTÁSOK JOGÁT,
AMELYEK NEM BEFOLYÁSOLJÁK A KÉSZÜLÉK
FUNKCIONALITÁSÁT.

MIELŐTT A SZERVIZET HÍVNÁ...

1. Ha a sütő egyáltalán nem működik, a kijelzőn nem jelenik meg információ vagy a kijelző egyáltalán nem látható:
 1. Ellenőrizze, hogy a sütő megfelelően van-e a hálózatra csatlakoztatva. Ha nem, húzza ki a villásdugót a konnektorból, várjon 10 percig, majd csatlakoztassa újra megfelelően.
 2. Ellenőrizze a lakást, nem ment-e ki egy biztosíték, vagy nincs-e kikapcsolva a fő megszakító. Ha úgy tűnik, ezek megfelelően működnek, ellenőrizze a konnektort egy másik készülék segítségével.
2. Ha a mikrohullám funkció nem működik:
 1. Ellenőrizze, hogy az idő be van-e állítva.
 2. Ellenőrizze, hogy az ajtó megfelelően be van-e zárva. Ellenkező esetben a mikrohullám energia nem tud áramolni a sütőben.

Ha a fenti javaslatok közül egyik sem oldja meg a problémát, forduljon a legközelebbi márkaszervizhez. A készülék háztartásban való használatra készült, ételek és italok elektromágneses energia segítségével történő melegítésére szolgál. Csak beltéren használható.

Probléma	Lehetséges ok	Megoldás
A sütő nem kapcsolható be.	A csatlakozó kábel nincs megfelelően bedugva.	Húzza ki a villásdugót a konnektorból, majd 10 perc elteltével csatlakoztassa újra.
	Kiment a biztosíték.	Cserélje ki a biztosítékot.
	Probléma az elektromos hálózattal.	Más készülékek segítségével ellenőrizze az elektromos hálózatot.
A sütő nem melegít.	Az ajtó nincs becsukva.	Csukja be az ajtót.
Az üveg forgótányér működés közben zajos.	A kerekek vagy a sütő alja piszkos.	Olvassa el »A mikrohullám sütő karban-tartása« részt és tisztítsa meg a sütőt.

A készülék háztartásban való használatra készült, ételek és italok elektromágneses energia segítségével történő melegítésére szolgál. Csak beltéren használható.

Ha információra van szüksége, vagy forduljon az adott ország Gorenje vevőszolgálatához (a telefonszámot megtalálja a világszerte érvényes garancialevélen). Ha országában nem működik vevőszolgálat, forduljon a Gorenje helyi szaküzletéhez vagy a Gorenje háztartási kisgépek és szépségápolási termékek üzletágának vevőszolgálatához.

Az azonos design termékcsaládhoz tartozó különböző készülékek vagy azok alkotórészeinek színárnyalata közti esetleges eltéréseket olyan különböző tényezők okozhatják, mint pl. az eltérő szög, amelyből a készüléküket nézzük, háttérük eltérő színe, anyaguk valamint a tér megvilágítása.

Csak személyes használatra!

Kiegészítő sütési javaslatokat és egyéb hasznos információkat a mikrohullámu sütőhöz megtalálhatja a következő web-oldalon:

<http://www.gorenje.hu>

SOK ÖRÖMET KÍVÁN ÖNNEK MIKROHULLÁMÚ SÜTŐJE HASZNÁLATA SORÁN!

gorenje

Fenntartjuk a módosítások és hibák jogát a használati utasításban.

GENTILE ACQUIRENTE

La ringraziamo sinceramente per il Suo acquisto. Crediamo che Lei presto troverà una ampia conferma che ci si può affidare davvero sui nostri prodotti. Per rendere l'utilizzo dell'apparecchio più semplice, alleghiamo questo manuale di istruzioni esauriente.

Le istruzioni La aiuteranno a familiarizzare con il Suo nuovo apparecchio. Per favore, leggerle attentamente prima di utilizzare l'apparecchio per la prima volta.

In ogni caso, si prega di accertarsi che l'apparecchio fornito sia intatto. Se si riscontra qualsiasi danno dovuto al trasporto, contattare il proprio venditore o il magazzino locale da dove il prodotto è stato consegnato. Il numero di telefono si trova sul conto o sulla ricevuta di consegna.

Le auguriamo un uso piacevole del Suo nuovo elettrodomestico.



L'apparecchio è destinato esclusivamente per l'uso domestico per riscaldare alimenti e bevande utilizzando l'energia elettromagnetica. Solo per uso in ambienti interni.

ISTRUZIONI PER L'USO

Leggere attentamente le istruzioni e conservarle per un utilizzo futuro.

Queste istruzioni sono destinate per l'utente. Esse descrivono l'apparecchio e il modo come usarlo. Le istruzioni riguardano i diversi tipi di apparecchi, quindi si possono trovare alcune descrizioni di funzioni che potrebbero non essere presenti nel vostro apparecchio.



Non toccare mai le superfici di riscaldamento o apparecchi di cottura. Essi surriscaldarsi durante il funzionamento. Tenere i bambini a distanza di sicurezza. Vi è il rischio di ustioni!



L'energia a microonde e ad alta tensione! Non rimuovere il coperchio.

ATTENZIONE! L'apparecchiatura e le parti accessibili diventano calde durante l'utilizzo. È necessario prestare attenzione a non toccare gli elementi riscaldanti. Tenere lontani i bambini di età inferiore a 8 anni a meno che non siano costantemente sorvegliati. Questa apparecchiatura può essere utilizzata da bambini di età superiore a 8 anni e da persone con ridotte capacità mentali, sensoriali o fisiche oppure con poca esperienza o conoscenza solo se sorvegliate o precedentemente istruite in merito all'utilizzo sicuro dell'apparecchiatura e se hanno compreso i rischi che comporta. I bambini devono usare il forno soltanto in presenza di un adulto. La pulizia e la manutenzione non devono essere eseguite dai bambini a meno che questi non abbiano almeno 8 anni e siano sorvegliati.

- **AVVERTENZA:** quando l'apparecchio viene usato nel modo combinato si sprigionano le temperature molto alte (solo gli apparecchi con la funzione del grill).
- L'uso da parte dei bambini va sorvegliato dagli adulti.
- **AVVERTENZA :** Se la guarnizione dello sportello è

danneggiato, l'uso dell'apparecchio è vietato finchè non riparato da un tecnico autorizzato.

- **AVVERTENZA:** La riparazione d'apparecchio può essere eseguito solo da un tecnico autorizzato.
- **AVVERTENZA:** non riscaldare liquidi o altre pietanze nei recipienti troppo piccoli poichè possono esplodere.
- Non eliminare i piedini dal forno e non coprire le aperture di aerazione.
- Usare gli accessori adatti per l'uso nel microonde.
- Quando scaldate il cibo nei recipienti di plastica o di carta; quest'ultimi vanno sorvegliati durante il processo di riscaldamento per il pericolo di incendio del recipiente.
- Se notate il fumo, spegnete l'apparecchio e staccatelo dalla rete elettrica, mentre lo sportello lasciate chiuso per soffocare possibile incendio all'interno.
- Quando scaldate le bevande nel microonde, queste si scaldano molto velocemente e possono bollire e fuoriuscire dal recipiente. Fate molta attenzione.
- Per evitare le ustioni, prima dell'uso mischiare il contenuto e scuotere il biberon di latte per i neonati. Verificare sempre la temperatura del cibo o del liquido.
- Nel microonde non si devono scaldare le uova con la buccia o le uova sode poichè possono esplodere dopo che il riscaldamento nel microonde è terminato.
- Quando pulite gli interni del forno e le guarnizioni, dovete usare i detersivi delicati (non abrasivi) e una spugna morbida.
- Pulire regolarmente il forno dai residui di cibo.
- In quanto non provvedete alla regolare manutenzione e pulizia del forno, questo può provocare il

deterioramento delle superfici, la diminuzione della lunghezza di vita d'apparecchio e aumento di rischi durante il suo uso.

- Se il cavo di collegamento è danneggiato bisogna essere sostituito dal produttore o da un tecnico autorizzato.
- Fare attenzione che il cavo di alimentazione non sia posizionato sui bordi o sulla superficie del piano di lavoro.
- Non sostituire mai la lampadina interna del forno. La stessa deve essere sostituita da un centro di assistenza autorizzata Gorenje.
- Non cercate di sostituire da soli la lampadina del forno, e fatela sostituire solo da personale autorizzato. Se la lampadina si guasta, rivolgetevi al rivenditore o ad un tecnico di servizio GORENJE autorizzato.
- **ATTENZIONE!** Non utilizzare su nessuna parte del forno detersivi per forni commerciali, getti a vapore, abrasivi, detersivi ruvidi o che contengono idrossido di sodio né spugne abrasive. Pulire il forno a intervalli normali e rimuovere tutti i residui di alimenti.

In Di seguito troverete alcune regole e norme di sicurezza che, come con per gli altri apparecchi, bisogna rispettare per assicurarsi un' uso sicuro e un funzionamento ottimale del forno:

1. Durante il funzionamento del forno tutti gli accessori all'interno del forno devono essere al loro posto (vasoio girevole,..) il piatto di vetro, il braccio del rullo, il collegamento elettrico e l'incastro per il rullo devono essere sempre al loro posto.
2. Non usare il forno per nessun altro scopo se non per la cottura di alimenti; non asciugate dentro vestiti, carta e altri oggetti e non usatelo per la sterilizzazione.
3. Non accendere mai il forno a vuoto perché potrebbe danneggiarsi.
4. Non conservare niente all'interno del forno p.e come carta, libri di ricette, etc.
5. Non cucinate gli alimenti con la membrana, tipo tuorli d'uova, patate, fegato di pollo ..che senza prima non avete bucato fare dei fori con la forchetta sulla membrana in nelle varie parti.
6. Non inserire alcun oggetto nelle aperture all'esterno del forno.
7. Non togliere rimuovere mai le parti del forno tipo piedini, viti, chiavistelli chiusure, etc.
8. Non cucinate gli alimenti direttamente sul vasoio piatto di vetro ma utilizzate sempre le stoviglie adatte o altri accessori adatti.

IMPORTANTE: GLI ACCESSORI CHE NON DEVONO ESSERE USATI NEL MICROONDE







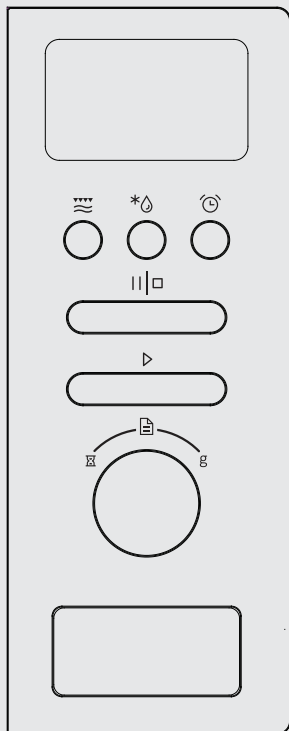

- Non usate le pentole di metallo o le stoviglie con le maniglie manici di in metallo.
- Non usate le stoviglie con bordi in metallo.
- Non usate i sigilli di metallo ricoperti di carta per la chiusura delle buste di plastica.
- Non usare le stoviglie di in melamina che in quanto contengono un materiale che assorbono assorbe l'energia del a microonde. Questo può provocare che la stoviglia si rompe lo scoppio o la bruciatura della stoviglia, o si brucia oppure inoltre rallenta il riscaldamento/cottura.
- Non usare le stoviglie non adatte per il senza l'adeguato rivestimento per l'uso del forno a microonde. Altrettanto Inoltre non usare le tazze coperte chiuse e con la maniglia i manici.
- Non preparare il cibo alimenti o le bevande nel in recipientie con l'apertura stretta p.e. quali nella bottiglia, perché si può possono rompere spaccare durante il riscaldamento.
- Non usare termometri abituali per carne e dolci. Potete usare solo termometri destinati ad' all'uso nei forni a microonde.

9. Gli accessori per il forno a microonde possono essere usati secondo le istruzioni del produttore.
10. Non cercate di friggere il cibo nel forno a microonde.
11. Fate attenzione che nel microonde si scaldia solo il liquido, ma non anche il recipiente. E' È possibile che quando togliete il coperchio, il liquido nella vaschetta nel recipiente produce il emana vapore oppure fuoriescono le goccioline anche se il coperchio stesso non è caldo.
12. Prima di consumare il cibo utilizzo bisogna sempre verificarne la temperatura del cibo, soprattutto se è destinato ai bambini. Consigliamo di non consumare il cibo/le bevande immediatamente dopo averle tolte dal forno a microonde. Bisogna lasciarle riposare per qualche minuto e mescolarle in modo che la temperatura si distribuisca omogeneamente.
13. Il cibo che contiene un miscuglio di il grasso e l'acqua deve rimanere dentro il forno dopo lo spegnimento per altri 30 - 60 secondi. Facendo così, lascerete calmare In tal modo il tutto miscuglio si stabilizza ed eviterete l'uscita la fuoriuscita di bolle quando entrerete inserite con il cucchiaino o metterete dentro il dado.
14. Durante la preparazione di certe pietanze come p.e. quali carne macinata, marmellata, budini, dovete fare l'attenzione perchè le pietanze si scaldano molto velocemente. Quando scaldate o cuocete le pietanze con una grande concentrazione di grassi o di zuccheri non dovete usare le vaschette in plastica.
15. Gli accessori che usate per la preparazione dei cibi nel forno a microonde si possono scaldare molto perchè il cibo emana il calore. Questo vale soprattutto per il coperchio o le maniglie manici ricoperte di plastica. Per prendere queste stoviglie usate i guanti o le presine da cucina.
16. Per diminuire la possibilità d'incendio all'interno del forno:
 - a) Attenzione a non cuocere troppo a lungo gli alimenti. Tenere sotto controllo il processo di riscaldamento quando nel forno sono presenti gli accessori di carta, plastica o altri materiali facilmente infiammabili.
 - b) Prima di inserire la busta nel forno eliminare senza i sigilli di metallo per chiudere le buste.
 - c) Se l'oggetto nel forno s'incendia, lasciare lo sportello del forno chiuso, spegnere il forno e staccare la spina dalla rete elettrica o rimuovere il fusibile principale dal pannello dei fusibili.

PANNELLO DI CONTROLLO



DISPLAY

-  Combinato (microonde + grill)
-  Scongelamento
-  Ora (ora del giorno)
-  Pausa/Stop
-  Start
-  Selezionare il tempo
-  Auto menù
-  Auto scongelamento secondo il peso

TASTO PER APRIRE LO SPORTELLO

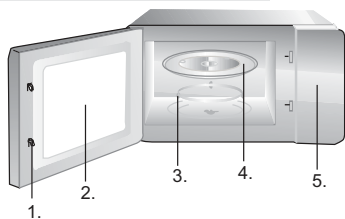

1. Chiusura di sicurezza dello sportello
2. Finestra del forno
3. Anello rotante
4. Piatto di vetro
5. Pannello di controllo
6. Guida onde (Si prega di non rimuovere la guida in mica che ricopre la guida onde).

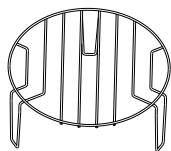





Rete per il grill (Può essere utilizzata solo per la funzione grill o in combinazione con il microonde. Mettere la rete sempre sopra il piatto di vetro.

1. ORA

Il forno a microonde è dotato di un orologio digitale. Quando il forno è in stand-by, premendo il tasto dell'ORA si può impostare il ciclo del tempo di 24 ore.

Esempio: impostare l'ora del forno alle 8:30.

1. Premete il tasto . La scritta inizierà a lampeggiare sul display. L'ora attuale viene impostata girando la manopola.
2. Premere di nuovo il tasto  e impostare i minuti girando la manopola.
3. Premere di nuovo il tasto  e l'ora sarà impostata.

NOTA: Durante la cottura si può in qualsiasi momento verificare l'ora del giorno premendo il tasto . Quando si collega alla rete bisogna reimpostare sempre l'orologio.

2. RISCALDAMENTO A MICROONDE

Questa funzione ha due possibilità:



a) Riscaldamento veloce a microonde (potenza 100%)

Esempio: cottura con potenza al 100% per 5 minuti.

1. Impostare il tempo di 5:00 minuti girando la manopola.
2. Premere il pulsante  per iniziare.

b) Riscaldamento a microonde con comando manuale

Esempio: Riscaldamento alla potenza di 50% per 10 minuti.



1. Premere il tasto , scegliere il livello di potenza 50%; Premere il tasto .
2. Girare la manopola a destra e impostate il tempo sul valore »10:00«.
3. Premere il tasto .

È possibile impostare 5 livelli di potenza di riscaldamento 100%, 80%, 50%, 30%, 10%, il tempo di funzionamento più lungo e di 95 minuti.

3. GRILL

La cottura con il grill è particolarmente adatta per le fette sottili di carne, bistecche, bracioline, spiedini, salsicce, o pezzi di pollo. Il grill è adatto anche per la preparazione di panini caldi e piatti gratinati. Il tempo massimo di funzionamento del grill che può essere impostato è di 95 minuti.

Esempio: preparare il cibo alla griglia (grill) in 12 minuti.

1. Selezionare il livello di potenza di »  « premendo ripetutamente il tasto  oppure selezionarlo ruotando la manopola.; Premere il tasto .



2. Ruotando la manopola, impostare il tempo di 12:00 minuti.
3. Premere il pulsante  per avviare il programma.

NOTA: Durante la cottura, a metà dell'ora stabilita il forno emetterà automaticamente due segnali acustici. Questo consente di ricordarsi di girare il cibo. Facendo ciò, per continuare la cottura è necessario richiudere lo sportello e premere il tasto . Se non si vuole girare il cibo, la cottura prosegue normalmente.

4. FUNZIONAMENTO COMBINATO C-1

Il forno funzionerà per il 55 per cento del tempo a microonde, il restante 45 per cento con il grill. Questa modalità di funzionamento è adatta per la preparazione di piatti di pesce o gratinati. Il tempo massimo di funzionamento che può essere impostato è di 95 minuti.



Esempio: impostare l'operazione combinata C-1 per 25 minuti.

1. Selezionare il livello di potenza di »C-1« premendo ripetutamente il tasto  oppure selezionarlo ruotando la manopola. Sul display appare la scritta C-1.
2. Premere il tasto .
3. Ruotando la manopola impostare il tempo di 25:00 minuti.
4. Premere il pulsante  per avviare il programma.

5. FUNZIONAMENTO COMBINATO C-2

Il forno funzionerà per il 36 per cento del tempo a microonde, il restante 64 per cento con il grill. Questa modalità di funzionamento è adatta per la preparazione di budini, sformati, frittate, patate al forno e pollame. Il tempo massimo di funzionamento che può essere impostato è di 95 minuti.

Esempio: impostare l'operazione combinata per 25 minuti.

1. Selezionare il livello di potenza di »C-2« premendo ripetutamente il tasto  oppure selezionarlo ruotando la manopola. Sul display appare la scritta C-2. Premere il tasto .
2. Ruotando la manopola impostare il tempo di 25:00 minuti.
3. Premere il pulsante  per avviare il programma.

6. AUTO SCONGELAMENTO DEF1

Il forno consente lo scongelamento di carne, pollame e frutti di mare. Il tempo di scongelamento e la potenza si regolano automaticamente in base al peso che viene impostato prima. Il peso degli alimenti congelati può essere compreso tra i 100g e i 2000g.



Esempio: scongelamento di 600g di pesce surgelato.

1. Premere il tasto di *.
2. Ruotando la manopola impostare il peso di 600g.
3. Premere il pulsante  per avviare il programma.

7. SCONGELAMENTO RAPIDO DEF2

Il forno consente anche uno scongelamento rapido.



Esempio: scongelamento veloce del pane.

1. Premere due volte il tasto *.
2. Ruotando la manopola impostare il tempo desiderato.
3. Premere il pulsante  per avviare l'operazione.

8. AUTO MENU

Per il cibo nel menù automatico bisogna impostare solo il tipo e la massa / unità di cibo. Il forno aiuterà nell'impostazione della potenza e del tempo.

Esempio:

1. Premere il tasto .
2. Girando la manopola, selezionare il cibo desiderato.
3. È possibile scegliere tra i programmi A-1-A-8. Confermare la selezione premendo il pulsante .
4. Quindi girando la manopola selezionare all'incirca la massa/unità.
5. Premere il pulsante  per avviare l'operazione.





Menù	Massa / Unità	Potenza del microonde
A-1 Pizza	200g	200
	400g	400
A-2 Carne	250g	250
	350g	350
	450g	450
A-3 Verdure	200g	200
	300g	300
	400g	400
A-4 Pasta	50 g (450ml di acqua)	50
	100 g (800ml di acqua)	100
A-5 Patate	200g	200
	400g	400
	600g	600

Menu	Waga	Wyświetlenie
A-6 Pesce	250g	250
	350g	350
	450g	450
A-7 Liquido	1 tazza (120 ml)	1
	2 tazza (240 ml)	2
	3 tazza (360 ml)	3
A-8 Popcorn	50g	50
	100g	100

9. COTTURA A PIU' PASSI

Il forno a microonde permette di cucinare in due fasi.



Esempio: si vuole scongelare prima la carne congelata per 10 minuti, poi la si vuole riscaldare per 5 minuti con potenza di 50%.

1. Premere due volte il tasto di .
2. Ruotando la manopola impostare il tempo di 10:00 minuti.
3. Premere il tasto .
4. Impostare la potenza a 50% usando il tasto relativo. Premere il tasto .
5. Girare la manopola a destra e impostate il tempo sul valore »05:00«
6. Premere il pulsante  per avviare il programma.
- 7.

NOTA: la funzione di scongelamento può essere utilizzata solo nella prima fase. L'Auto menù non può avere una cottura a più fasi.

10. QUICK START



Consigli per l'uso

Questa funzione viene utilizzata per il riscaldamento rapido (microonde al 100%) o per la cottura del cibo. In modalità stand-by, premere il pulsante  e il forno inizierà a funzionare per 30 secondi. Ogni volta seguente che il pulsante  viene premuto, il tempo aumenta di 30 secondi.

NOTA: Premendo il tasto  il tempo aumenta ogni volta di 30 secondi in tutti i programmi, tranne che per la cottura automatica, per la cottura a più fasi e per l'auto scongelamento.

11. SICUREZZA BAMBINI

Questa funzione è utile per evitare l'uso incontrollato del forno da parte dei bambini.

Se volete bloccare il microonde dovete tenere premuto il tasto  per 3 secondi e quando sentite un segnale acustico, il forno è bloccato (chiuso). Nello stato di blocco tutti i tasti sono bloccati. Se volete sbloccare o annullare il blocco dovete tenere premuto di nuovo il tasto  per 3 secondi e quando sentite un segnale acustico, il forno è sbloccato.

12. CONTO ALLA ROVESCIA DEL TEMPO

Con il conto alla rovescia del tempo si può impostare un allarme che avviserà del tempo trascorso.

L'impostazione più lunga è di 95 minuti.

Esempio:

1. Premere il tasto . La scritta sul display inizierà a lampeggiare.
2. Usare la manopola per impostare il tempo desiderato.
3. Confermare con il pulsante e il timer inizierà il conto alla rovescia. Un segnale acustico allo scadere del tempo avviserà del tempo scaduto.

NOTA: l'impostazione del conto alla rovescia non limita il funzionamento del forno e non funge come tempo per il forno.

CURA DEL FORNO A MICROONDE - PULIZIA E MANUTENZIONE

1. Prima di effettuare la pulizia del forno bisogna staccare il cavo di collegamento dalla rete elettrica.
2. L'interno del forno deve essere sempre pulito. Quando i pezzi di cibo, il liquido fuoriuscito o le gocce di grasso sporcano le pareti interne del forno, bisogna pulirle subito con una spugna umida. L'uso dei detersivi abrasivi e aggressivi non è consigliabile.
3. La parte esterna del forno va pulita con una spugna umida. Per evitare i danni ai pezzi all'interno del forno, fate attenzione di non rovesciare dell'acqua nelle aperture di aerazione.
4. Non bagnate il pannello di comando. Pulirlo con una spugna morbida, umida. Per la pulizia di pannello di comando non dovete usare detersivi aggressivi, abrasivi o spray.
5. Se si accumula il vapore all'interno o all'esterno sulle superfici del forno, va asciugato con un panno morbido. Questo può succedere se usate il forno a microonde negli ambienti molto umidi e certo non è indice di malfunzionamento del forno.
6. Ogni tanto bisogna estrarre il vasoio di vetro e lavarlo. Lo si può lavare nell'acqua tiepida con l'aggiunta di detersivo per piatti o nella lavastoviglie.
7. Il cerchio e il fondo del forno all'interno del forno deve sempre essere pulito, altrimenti il funzionamento è rumoroso. Pulire il fondo del forno con una spugna umida e il detersivo oppure con il spray per vetri ed asciugare per bene. Il cerchio su cui è appoggiato il vasoio di vetro può essere lavato anche nella lavastoviglie. Dopo un'uso prolungato si possono accumulare sulle rotelline del cerchio i vapori della cottura, ma questo non incide sul funzionamento del cerchio. Quando state eliminando il cerchio dal fondo del forno, fate attenzione a rimetterlo correttamente al suo posto.
8. Possibile odore sgradevole dal forno a microonde può essere eliminato posizionando nel forno una ciottola con dell'acqua e la buccia di limone. Accendere il forno per 5 minuti e quando si spegne pulire ed asciugare l'interno con un panno morbido.
9. Se dovete sostituire la lampadina all'interno del forno, rivolgetevi al venditore.



Per contribuire alla tutela dell'ambiente, non gettate l'apparecchio tra i rifiuti domestici quando non viene più utilizzato, ma consegnatelo a un centro di raccolta ufficiale.

Questo apparecchio dispone di contrassegno ai sensi della direttiva europea 2012/19/EU in materia di apparecchi elettrici ed elettronici (waste electrical and electronic equipment - WEEE). Questa direttiva definisce le norme per la raccolta e il riciclaggio degli apparecchi dimessi valide su tutto il territorio dell'Unione Europea.

SI RISERVA IL DIRITTO DI APPORTARE QUALSIASI MODIFICA CHE NON INFLUISCE SULLE FUNZIONALITÀ DELL'APPARECCHIO.

ISTRUZIONI DI FUNZIONAMENTO

MONTAGGIO DEL FORNO A MICROONDE

1. Verificare se avete tolto dall'interno dello sportello tutto il materiale d' imballaggio. Non rimuovere il cartone di protezione che serve da protezione del magnetron.
2. Quando eliminate l'imballaggio verificare se ci sono danni visibili nel forno tipo:
 - sportello appeso inclinato,
 - sportello danneggiato,
 - ammaccature e buchini nel vetro dello sportello o sul display,
 - ammaccature all'interno del forno.Non usare il forno a microonde se notate qualcuno dei danni sopraindicati.
3. Il forno a microonde pesa circa 15 kg; bisogna posizionarlo sulla su una superficie dritta e forte che sosterrà questo peso.
4. Posizionare il forno lontano dai fonti di alte temperature e di umidità.
5. Non posizionare niente sotto il forno.
6. Non togliere la giunzione di appoggio l'albero di trasmissione del vasoio piatto girevole.
7. Come con tutti gli altri apparecchi, l'uso da parte dei bambini deve essere sorvegliato dagli adulti.
8. La presa elettrica deve essere facilmente accessibile per consentire il rapido scollegamento dell'unità in caso di emergenza. Oppure deve essere possibile isolare il forno dall'alimentazione azionando l'apposito interruttore nell'impianto in conformità con le norme impiantistiche. Collegare l'elettrodomestico ad una presa installata monofase con corrente alternata 230 V/50 Hz mediante una presa di terra correttamente installata. **ATTENZIONE! IL PRESENTE APPARECCHIO DEVE ESSERE COLLEGATO A TERRA.** Il costruttore produttore declina qualsiasi responsabilità in caso di mancata osservanza di questa misura di sicurezza.
9. Il forno necessita di 1,3 kVA di potenza d'entrata. Consigliamo di consultarsi con un tecnico riguardo al collocamento del forno.

ATTENZIONE: Il forno possiede la propria protezione e cioè il fusibile 250V, 10A.

SPECIFICAZIONI

Consumo energia elettrica 230V-50Hz, 1250W
Potenza d'uscita 800W
Bruciatore per grill: 1000W
Frequenza di funzionamento: 2450MHz
Misure esterne: 595 mm(L) X 388 mm(A) X 345 mm(P)
Volume del forno: 20 litri
Peso senza imballaggio Circa 15 kg
Livello rumore: Lc < 58 dB(A) Lc

POSIZIONAMENTO

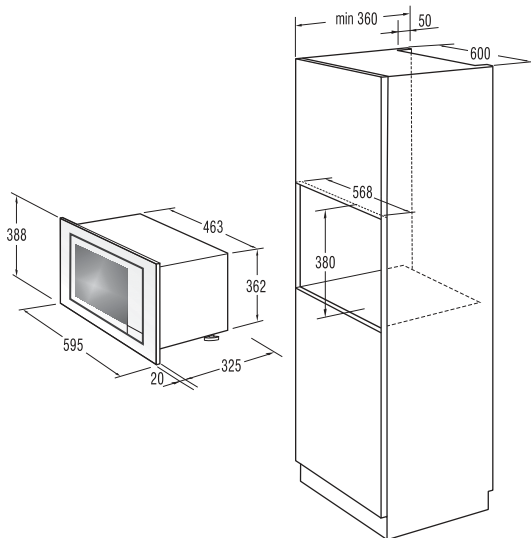

PREPARAZIONE DI UN ELEMENTO DA CUCINA

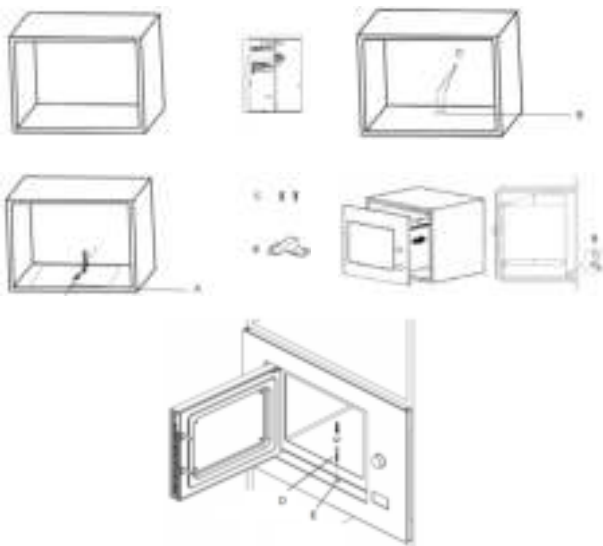

INTERFERENZE RADIO

Il forno a microonde può provocare le interferenze disturbi di ricevimento agli apparecchi radio, nei Vostri apparecchi (alla televisione, radio e altri apparecchi simili). Se si verificano le interferenze, quest'ultime si possono eliminare o diminuire con i seguenti accorgimenti:

- a) Pulire lo sportello e le superfici delle guarnizioni del forno.
- b) Place the radio, TV, etc. as far away from your microwave oven as possible.
- c) Use a properly installed antenna for your radio, TV, etc. to get a strong signal reception.
- b) Posizionare la radio, TV, ecc. il più lontano possibile dal forno a microonde.
- c) Utilizzare un'antenna correttamente installata per la radio, TV, ecc. per ottenere un segnale forte di ricezione.

PRIMA DI CHIAMARE IL SERVIZIO D'ASSISTENZA

1. Se il forno non funziona affatto, se sul display non appare niente o se il display si spegne:
 - a) Verificare se il forno è collegato correttamente alla rete elettrica. Se non è così, togliete la spina dalla presa di corrente, aspettate 10 secondi e ricollegatelo di nuovo.
 - b) Verificare se si è bruciato qualche fusibile oppure si è interrotta la corrente elettrica sul fusibile generale. Se non ci sono problemi con i fusibili, verificare la presa con un'altro apparecchio elettrico.
2. Se il forno a microonde non scalda cioè non emana l'energia delle onde magnetiche:
 - a) Verificare se il timer è impostato bene.
 - b) Verificare se lo sportello è chiuso bene e se le chiusure di sicurezza sono a posto, altrimenti l'energia del microonde non si emanerà.

Se con l'aiuto dei consigli sopra indicati non avete risolto i problemi, vi dovete rivolgere al servizio d'assistenza autorizzato più vicino.

Nota: L'apparecchio è destinato all'uso domestico per riscaldare le pietanze e le bevande con l'aiuto di energia elettromagnetica. Usare l'apparecchio solo negli ambienti chiusi.

Per ulteriori informazioni o eventuali problemi, contattate il Centro Assistenza Clienti Gorenje locale (il numero di telefono è riportato nella foglio di garanzia internazionale). Qualora non fosse disponibile un Centro Assistenza Clienti locale nel vostro Paese, rivolgetevi al rivenditore autorizzato Gorenje oppure contattate il Reparto assistenza Gorenje Domestic Appliances per gli elettrodomestici.

Sono possibili eventuali differenze nelle tonalità di colore tra diversi apparecchi o componenti che fanno parte della stessa linea, che possono essere causati da diversi fattori, quali l'angolo da cui si osserva il prodotto e differenze nei colori dello sfondo, nei materiali e nell'illuminazione della stanza.

Solo per l'uso personale!

Altri consigli per la cottura con il forno a microonde e con il grill troverete sul sito internet:

<http://www.gorenje.it>

**CI PRENDIAMO IL DIRITTO DI CAMBIAMENTI!
UTILIZZANDO IL FORNO A MICROONDE VI AUGURA
MOLTO PIACERE LA GORENJE**

gorenje

Ci riserviamo il diritto di apportare eventuali modifiche o errori nelle istruzioni per l'uso.

SZANOWNY NABYWCO!

Serdecznie dziękujemy Państwu za zakup. Jesteśmy pewni, że już wkrótce będą mieć Państwo liczne powody, aby móc zaufać naszym urządzeniom. Aby ułatwić obsługę urządzenia, załączyliśmy szczegółową instrukcję obsługi.

Instrukcja ta ma za cel pomóc jak najszybciej nauczyć się obsługiwać nowe urządzenie. Przed pierwszym uruchomieniem urządzenia należy dokładnie zapoznać się z treścią instrukcji obsługi.

Sprawdzić należy, czy otrzymali Państwo urządzenie w stanie nieuszkodzonym. W przypadku uszkodzenia powstałego podczas transportu, należy zwrócić się do sprzedawcy, u którego urządzenie zostało zakupione lub do magazynu, z którego urządzenie zostało dostarczone. Numer telefonu znajdują Państwo na rachunku lub potwierdzeniu dostawy.



Życzymy, aby z zadowoleniem użytkowali Państwo nowe urządzenie.

Urządzenie przeznaczone jest do stosowania w gospodarstwie domowym do podgrzewania potraw i napojów za pomocą energii elektromagnetycznej. Można je użytkować jedynie w zamkniętych pomieszczeniach.

INSTRUKCJA OBSŁUGI

Dokładnie zapoznać się z instrukcją i zachować ją do późniejszego wykorzystania.

Niniejsza instrukcja obsługi przeznaczona jest dla użytkownika. W niej znajduje się opis urządzenia i sposób jego użytkowania. Instrukcja może odnosić się do różnych typów urządzeń, dlatego opisy niektórych funkcji mogą nie dotyczyć niniejszego urządzenia.



Nigdy nie należy dotykać powierzchni urządzeń do ogrzewania lub aparatów kuchennych. Podczas działania mocno się one nagrzewają. Dzieci powinny przebywać z dala od tych urządzeń. Niebezpieczeństwo oparzeń!



Energia mikrofalowa oraz wysokie napięcie! Nie otwierać pokrywy ochronnej.

OSTRZEŻENIE! Zarówno urządzenie jak i niektóre dostępne elementy urządzenia mocno nagrzewają się podczas użytkowania. Należy uważać, aby nie dotykać nagrzewających się elementów. Dzieci poniżej 8 lat powinny być cały czas pod opieką. Dzieci należy mieć stale pod kontrolą, gdy znajdują się w pobliżu urządzenia, nie dopuszczając, aby bawiły się urządzeniem.

Dzieci w wieku ośmiu lat oraz starsze, a także osoby o zmniejszonych możliwościach fizycznych, ruchowych lub psychicznych czy też osoby bez doświadczenia lub wiedzy mogą użytkować niniejsze urządzenie, będąc pod odpowiednim nadzorem lub jeżeli wcześniej zostały odpowiednio pouczone o bezpiecznym użytkowaniu kuchenki oraz rozumieją zagrożenia, które mogą wyniknąć na skutek nieprawidłowego użytkowania kuchenki. Dzieci nie powinny bawić się urządzeniem. Dzieci nie powinny czyścić urządzenia czy też wykonywać innego rodzaju prac związanych z jego konserwacją, jeżeli są w wieku poniżej 8 lat i podczas wykonywania tych prac nie znajdują się pod odpowiednim nadzorem.

Urządzenie i kabel przyłączeniowy nie powinny być dostępne dla dzieci w wieku poniżej 8 lat.

- **OSTRZEŻENIE:** Gdy urządzenie jest wykorzystywane w trybie kombinowanym (mikrofałe + grill), dzieciom należy pozwolić na użytkowanie kuchenki jedynie pod opieką osoby dorosłej (dotyczy jedynie modeli urządzeń z funkcją grilla) z uwagi na wysokie temperatury powstające podczas eksploatacji.
- **OSTRZEŻENIE:** Jeżeli uszkodzona została uszczelka drzwiowa, kuchenki nie należy używać, aż do momentu naprawy przez wykwalifikowaną osobę.
- **OSTRZEŻENIE:** Przeprowadzanie czynności serwisowych lub napraw urządzenia, w przypadku których należy usunąć pokrywy ochronne, chroniące przed promieniowaniem mikrofalowym, może wykonywać jedynie upoważniony pracownik serwisu, w przeciwnym razie taka ingerencja może być wyjątkowo niebezpieczna.
- **OSTRZEŻENIE:** Płynów lub żywności nie należy podgrzewać w szczelnie zamkniętych naczyniach, ponieważ mogą one wybuchnąć.
- Dzieci należy mieć pod kontrolą, gdy znajdują się w pobliżu urządzenia, nie dopuszczając, aby bawiły się urządzeniem.
- Nie należy usuwać nóżek kuchenki czy przykrywać otworów wentylacyjnych kuchenki.
- Stosować należy jedynie naczynia i przybory, odpowiednie do stosowania w kuchence mikrofalowej.
- Podczas podgrzewania żywności w plastikowych lub papierowych naczyniach czy też opakowaniach, należy nadzorować pracę kuchenki z uwagi na możliwość zapłonu.

- Widząc dym, kuchenkę należy wyłączyć lub wyciągnąć wtyczkę, drzwiczki kuchenki należy jednak pozostawić zamknięte, gdyż dzięki temu łatwiej będzie można ugasić ewentualny ogień.
- Podczas podgrzewania w kuchenke mikrofalowej płynów, może dojść do opóźnionej reakcji i płyn może wykipieć; dlatego przenosząc naczynie z podgrzanyim płynem, należy być bardzo ostrożnym.
- Po podgrzaniu jedzenia dla dzieci w szklanej butelce, butelkę należy przed karmieniem wstrząsnąć i sprawdzić temperaturę jedzenia, nie dopuszczając tym samym do oparzenia dziecka.
- W kuchenke mikrofalowej nie należy grzać jajek w skorupce, ponieważ mogą one wybuchnąć nawet już po zakończeniu programu grzania za pomocą mikrofal.
- Do czyszczenia powierzchni drzwiczek, uszczeliek drzwiowych oraz wnętrza kuchenki należy stosować jedynie delikatne (nieżrące) środki czystości bądź detergenty, rozpraszając je za pomocą gąbki lub miękkiej ściereczki.
- Kuchenkę należy regularnie czyścić, usuwając z niej wszystkie pozostałości jedzenia.
- Brak dbałości o czystość kuchenki może doprowadzić do uszkodzenia jej powierzchni, to z kolei może negatywnie wpłynąć na długość okresu eksploatacyjnego urządzenia i może doprowadzić do potencjalnie niebezpiecznych sytuacji.
- Wymiany uszkodzonego kabla przyłączeniowego może dokonać jedynie producent lub upoważniony serwis naprawczy bądź inna odpowiednio przeszkolona osoba, ponieważ taka ingerencja może być niebezpieczna.
- Nie należy pozwolić, aby kabel przyłączeniowy zwisał przez krawędź stołu lub powierzchni roboczej.

- Aby zapobiec zagrożeniu, urządzenia nie należy podłączać do zewnętrznego zegara elektronicznego, wyłącznika czasowego lub systemu zdalnego sterowania.
- Nigdy nie należy wymieniać żarówki wewnątrz kuchenki. Żarówkę zawsze powinien wymieniać serwis naprawczy firmy Gorenje.
- Urządzenia nie należy czyścić za pomocą urządzeń do czyszczenia za pomocą pary, wysokiego ciśnienia, ostrymi przedmiotami, żrącymi środkami czystości, szorstkimi gąbkami lub środkami do usuwania plam.

Poniżej wymienione są określone zasady, których należy przestrzegać oraz wskazówki bezpieczeństwa zapewniające jak najlepsze działanie kuchenki mikrofalowej:

1. Podczas działania kuchenki szklany talerz obrotowy, ramiona z rolkami, złączka i prowadnica rolek powinny być zawsze na właściwym miejscu.
2. Kuchenka nie powinna być stosowana w żadnym innym celu poza przygotowywaniem jedzenia. Nie należy jej używać do suszenia ubrań, papieru czy do podgrzewania czegokolwiek oprócz jedzenia, bądź do sterylizacji.
3. Nie należy włączać kuchenki, gdy jest ona pusta, ponieważ mogłoby to spowodować uszkodzenie urządzenia.
4. Wnętrza kuchenki nie należy wykorzystywać do przechowywania jakichkolwiek przedmiotów, na przykład papieru, książek kucharskich itd.
5. Nie należy w niej gotować żywności, otoczonej błonką – np. żółtka jaja, ziemniaków, wątróbek drobiowych itd.
– bez uprzedniego przekłucia błonki w kilku miejscach widelcem.
6. Nie należy wstawiać żadnych przedmiotów w otwory w obudowie urządzenia.
7. Nigdy nie należy usuwać z urządzenia elementów takich jak nóżki, złączki, śruby itd.
8. Nie należy przygotowywać żywności bezpośrednio na szklanym talerzu obrotowym czy tacy. Zanim jedzenie wstawi się do kuchenki, należy je włożyć do odpowiedniego naczynia

WAŻNE: naczynia, nie nadające się do stosowania w państwie kuchence mikrofalowej

- Nie należy stosować naczyń metalowych lub naczyń metalowymi uchwytami.
- Nie należy stosować naczyń z metalowymi brzegami.
- Nie należy stosować metalowych klamerek lub drucików do zamykania plastikowych torebek, nawet jeśli klamarki lub druciki są owinięte papierem.
- Nie należy stosować naczyń z melaminy, ponieważ absorbują one energię mikrofalową, a to może spowodować, że naczynie pęknie lub się przypali, gotowanie będzie też powolniejsze.
- Nie należy stosować naczyń Centura, ich szkliwo nie nadaje się bowiem do stosowania w kuchence mikrofalowej. Nie należy również stosować naczyń z zamkniętym uchwytem typu Corelle Livingware.
- Nie należy gotować jedzenia w pojemnikach o zamkniętej pokrywie lub o zwężonej szyjce, np. w butelkach do napojów lub butelkach po oleju, ponieważ

tego typu naczynia podczas podgrzewania w kuchence mikrofalowej mogą wybuchnąć.







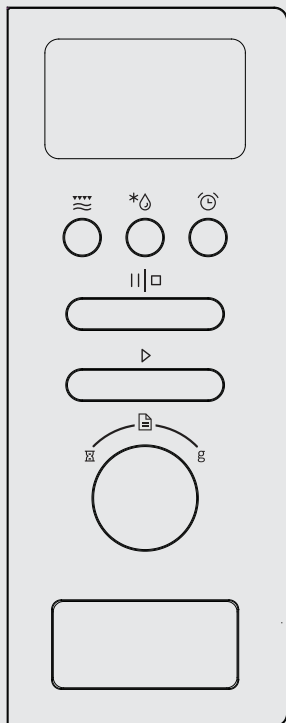

- Nie należy stosować konwencjonalnych termometrów do pieczenia mięsa i ciast.
 - Dostępne są specjalne termometry, przeznaczone do przygotowywania jedzenia w kuchenkach mikrofalowych, których można używać.
9. Akcesoria do przygotowywania jedzenia w kuchence można stosować tylko zgodnie z instrukcjami ich producenta.
 10. W kuchence mikrofalowej nie należy smażyć żywności w głębokim oleju.
 11. Prosimy pamiętać, że w kuchence mikrofalowej podgrzewa się raczej płyn bądź żywność w pojemniku aniżeli sam pojemnik. Dlatego nawet, jeżeli pokrywa pojemnika nie jest gorąca podczas wyjmowania z kuchenki, należy pamiętać, że po zdjęciu pokrywy z pojemnika zostanie uwolniona taka sama ilość pary, co w przypadku konwencjonalnego gotowania oraz, że może dojść do rozpryskiwania się zawartości pojemnika.
 12. Zawsze należy sprawdzić temperaturę gotowanej żywności, zwłaszcza w przypadku podgrzewania lub gotowania posiłków dla niemowląt. Zalecamy, aby nigdy nie spożywać żywności bądź napojów bezpośrednio po wyjęciu z kuchenki, lecz odczekać kilka minut i zamieszać potrawę w celu równomiernego rozprowadzenia temperatury.
 13. Jedzenie zawierające mieszaninę tłuszczu i wody, np. bulion, należy pozostawić w kuchence na 30-60 sekund po zakończeniu podgrzewania. Dzięki temu mieszanina osiadzie i przestanie kipieć podczas wkładania do potrawy łyżki lub po dodaniu kostki rosołowej.
 14. Przygotowując żywność bądź napój, należy pamiętać, że niektóre rodzaje jedzenia, jak np. pudding bożonarodzeniowy, dżem i mielone mięso, podgrzewają się bardzo szybko. Podczas podgrzewania lub gotowania żywności z dużą zawartością tłuszczu lub cukru, nie należy stosować plastikowych pojemników.
 15. Naczynia i akcesoria kuchenne mogą się mocno nagrzewać w kuchence z powodu energii cieplnej, przekazywanej przez żywność. Dotyczy to zwłaszcza pokrytych plastykiem pokrywek i uchwytów naczyń czy też akcesoriów kuchennych. Konieczne może się okazać stosowanie rękawic kuchennych lub temu podobnych do wyjmowania naczyń czy też akcesoriów kuchennych z kuchenki

16. Aby zmniejszyć ryzyko pożaru wewnątrz kuchenki, należy się kierować następującymi wskazówkami:
- a) nie przygotowywać (gotować, piec) żywności zbyt długo. Cały czas nadzorować przebieg podgrzewania, jeżeli w kuchence znajdują się opakowania papierowe, plastikowe lub z innego materiału palnego.
 - b) Z torebek zdjąć metalowe spinacze i druciki przed umieszczeniem torebek w kuchence.
 - c) Jeżeli nastąpi zapłon materiału wewnątrz kuchenki, nie należy otwierać drzwiczek kuchenki. Kuchenkę należy wyłączyć, wyciągając wtyczkę z gniazda elektrycznego lub używając wyłącznika obwodu elektrycznego.

PANEL STERUJĄCY



WYŚWIETLACZ

-  Mikrofale/ Grill/ Tryb kombinowany
-  Waga / Czas / Rozmrażanie
-  Minutnik/ Zegar
-  Stop / Usuń
-  Start / +30 sek / Akceptuj
-  Programator
-  Programy automatyczne
-  Waga

PRZYCISK OTWIERAJĄCY DRZWI CZKI

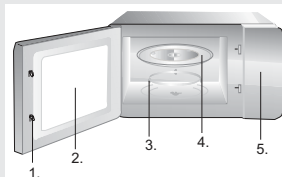

1. System otwierania drzwiczek
2. Przeszklenie drzwi
3. Pierścień rolkowy
4. Szklany talerz obrotowy
5. Panel sterujący



Podstawa do grillowania

(Należy ją stosować jedynie do grillowania lub w trybie kombinowanym. Można ją postawić na szklanym talerzu obrotowym).

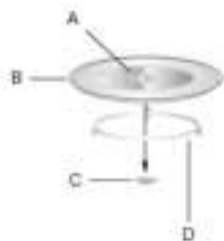





- A. szklany talerz;
- B. podstawa;
- C. wałek;
- D. pierścień rolkowy

Niniejsza kuchenka mikrofalowa posiada nowoczesne sterowanie elektroniczne, za pomocą którego można dostosować do swoich potrzeb parametry gotowania bądź pieczenia, osiągając jak najlepsze rezultaty.

1. NASTAWIENIE ZEGARA

Po podłączeniu kuchenki mikrofalowej do sieci elektrycznej, na wyświetlaczu ukaże się symbol »0:00« i słyhać będzie jeden sygnał dźwiękowy.

1. Dwukrotnie należy przycisnąć »« i zacznie pulsować cyfra, oznaczająca godziny.
2. Obracając pokrętko »«, należy nastawić liczbę godzin w przedziale od 0 do 23.
3. Przycisnąć należy »« i zacznie pulsować cyfra, oznaczająca minuty.
4. Obracając pokrętko »«, należy nastawić liczbę minut w przedziale od 0 do 59.
5. Przycisnąć należy »«, aby zakończyć nastawianie zegara. Zacznie pulsować symbol »:«.

UWAGA:

1. Jeżeli zegar nie został nastawiony, po włączeniu nie będzie działać.
2. Jeżeli podczas nastawiania godziny przez jedną minutę nie zostanie przyciśnięty żaden przycisk i nie zostanie dokonana żadna zmiana ustawień, kuchenka samoczynnie powróci do uprzednich ustawień.

2. GOTOWANIE BĄDŹ PIECZENIE ZA POMOCĄ MIKROFAL













1. Jednokrotnie należy przycisnąć przycisk »« i na wyświetlaczu ukaże się symbol »P100«.
2. Czterokrotnie przyciskając przycisk »« lub obracając pokrętko »«, należy wybrać moc mikrofal; po kolei wybrane zostaną i wyświetlone wartości mocy »P100«, »P80«, »P50«, »P30« oraz »P10«.
3. Moc należy potwierdzić, przyciskając przycisk »«.
4. Obracając pokrętko »«, należy nastawić czas gotowania bądź pieczenia. (Wartości powinny znaleźć się w przedziale od 0:05 do 95:00).
5. Aby rozpocząć gotowanie, należy przycisnąć przycisk »«.

Tabela stopni mocy mikrofal

Moc mikrofal	100 %	80 %	50 %	30 %	10 %
Symbol na wyświetlaczu	P100	P80	P50	P30	P10







3. PIECZENIE ZA POMOCĄ GRILLA

1. Jednokrotnie należy przycisnąć przycisk »  » i na wyświetlaczu ukaże się symbol »P100«.
2. Czterokrotnie przyciskając przycisk »  » lub obracając pokrętko »  », należy wybrać moc grilla.
3. Moc należy potwierdzić, przyciskając przycisk »  ». Na wyświetlaczu ukaże się symbol » G «.
4. Obracając pokrętko »  », należy nastawić czas pieczenia za pomocą grilla. (Wartości powinny znaleźć się w przedziale od 0:05 do 95:00).
5. Aby rozpocząć pieczenie, należy przycisnąć przycisk »  ».

UWAGA:



Po upływie połowy nastawionego czasu pieczenia za pomocą grilla, kuchenka wyda dwa sygnały dźwiękowe. To zwykłe zjawisko. Aby osiągnąć lepsze rezultaty pieczenia za pomocą grilla, zaleca się, aby jedzenie w połowie pieczenia obrócić, zamknąć drzwiczki kuchenki i przycisnąć » », kontynuując grillowanie. Jeżeli po usłyszeniu dwóch sygnałów dźwiękowych niczego się nie zrobi, kuchenka będzie działała nieprzerwanie dalej.

4. DZIAŁANIE KOMBINOWANE

1. Jednokrotnie należy przycisnąć przycisk »  » i na wyświetlaczu ukaże się symbol »P100«.
2. Czterokrotnie przyciskając przycisk »  » lub obracając pokrętko »  », należy wybrać moc działania kombinowanego »C-1 (55 % mikrofales + 45 % grill)« lub »C-2 (36 % mikrofales + 64 % grill)«.
3. Moc należy potwierdzić, przyciskając przycisk »  ».
4. Obracając pokrętko »  », należy nastawić czas gotowania bądź pieczenia. (Wartości powinny znaleźć się w przedziale od 0:05 do 95:00).
5. Aby rozpocząć gotowanie, należy przycisnąć przycisk »  ».



5. SZYBKIE PODGRZEWANIE

1. Gdy kuchenka znajduje się w stanie gotowości, należy przycisnąć przycisk » », rozpoczynając 30-sekundowe podgrzewanie za pomocą 100 procentowej mocy mikrofal. Każde przyciśnięcie tego przycisku przedłuża czas działania o 30 sekund. Najdłuższy możliwy czas działania to 95 minut.



2. Podczas gotowania za pomocą mikrofal, pieczenia za pomocą grilla, działania kombinowanego oraz rozmrażania z ustawieniem czasowym, można przycisnąć przycisk »  », przedłużając tym samym czas działania.
3. W stanie gotowości należy obrócić pokrętko »  » w lewo, aby wybrać bezpośredni czas działania. Po nastawieniu czasu należy przycisnąć »  », aby rozpocząć gotowanie. Moc mikrofal jest 100 %.

UWAGA: Przygotowując jedzenie w programie automatycznym («auto menu»), a także rozmrażając żywność z ustawieniem wagi, czasu podgrzewania nie można przedłużyć za pomocą przycisku »  ».

6. ROZMRAŻANIE Z USTAWIENIEM WAGI

1. Jednokrotnie należy przycisnąć przycisk » * »; na wyświetlaczu ukaże się napis »dEF1«.
2. Obracając pokrętko »  », należy nastawić wagę żywności. Wagę można nastawić w przedziale od 100 g do 2000 g.
3. Aby rozpocząć rozmrażanie, należy przycisnąć przycisk »  ».

7. ROZMRAŻANIE Z USTAWIENIEM CZASU

1. Dwukrotnie należy przycisnąć przycisk » * »; na wyświetlaczu ukaże się napis »dEF2«.
2. Obracając pokrętko »  », należy nastawić czas rozmrażania.
3. Aby rozpocząć rozmrażanie, należy przycisnąć przycisk »  ».

8. GOTOWANIE W KILKU KOLEJNYCH ETAPACH

Nastawić można najwyżej dwa kolejne etapy działania. Jeśli jednym spośród tych dwóch etapów jest rozmrażanie, powinno być ustawione jako pierwszy etap. Po zakończeniu etapu kuchenka wydaje sygnał dźwiękowy i rozpoczyna się kolejny etap.

UWAGA: Programu automatycznego («auto menu») nie można wybrać jako jednego spośród etapów działania w gotowaniu w kilku kolejnych etapach.

Przykład: zamierza się rozmrażać żywność przez 5 minut, a następnie siedem minut piec z 80-procentową mocą mikrofal.

Należy to przeprowadzić, wykonując kolejno czynności:

1. Dwukrotnie należy przycisnąć przycisk » »; na wyświetlaczu ukaże się napis »*⏸«.
2. Obracając pokrętko » ⚙️ », należy ustawić czas rozmrażania na 5 minut.
3. Jednokrotnie należy przycisnąć przycisk » ⏏️ ».
4. Obracając pokrętko » ⚙️ », należy wybrać 80-procentową moc mikrofal; na wyświetlaczu ukaże się symbol »P80«.
5. Moc należy potwierdzić, przyciskając przycisk » ▶️ ».
6. Obracając pokrętko » ⚙️ », należy ustawić czas gotowania na 7 minut.
7. Aby rozpocząć gotowanie, należy przycisnąć przycisk » ▶️ ».

9. PROGRAMATOR ZEGAROWY/ MINUTNIK

1. Przycisnąć należy » ⏸️ »; na wyświetlaczu ukaże się symbol 00:00.
2. Obracając pokrętko » ⚙️ », należy ustawić czas. Najdłuższy możliwy czas działania to 95 minut.
3. Ustawienie należy potwierdzić, przyciskając przycisk » ▶️ ».
4. Po upływie nastawionego czasu, kuchenka wyda pięciokrotny sygnał dźwiękowy. Jeśli zegar jest nastawiony (system 24-godzinny), na wyświetlaczu ukaże się czas bieżący.

UWAGA: Czas na programatorze zegarowym bądź minutniku różni się od systemu 24-godzinnego. Kucheny zegar programujący bądź minutnik jest programatorem zegarowym.

10. PROGRAMY AUTOMATYCZNE

1. W stanie gotowości należy obrócić pokrętko » ⚙️ » w prawo, aby wybrać program automatyczny od »A-1« do »A-8«.
2. Przycisnąć należy » ▶️ », aby potwierdzić wybrane menu.
3. Obracając pokrętko » ⚙️ », należy ustawić wagę żywności.
4. Aby rozpocząć gotowanie, należy przycisnąć przycisk » ▶️ ».
5. Po zakończeniu gotowania bądź pieczenia, kuchenka wyda pięciokrotny sygnał dźwiękowy.

Menu	Waga	Wyświetlenie
A-1 Pizza	200g	200
	400g	400

Menu	Waga	Wyświetlenie
A-2 Mięso	250g	250
	350g	350
	450g	450
A-3 Warzywa	200g	200
	300g	300
	400g	400
A-4 Makaron	50 g (z wodą 450 g)	50
	100 g (z wodą 800 g)	100
A-5 Ziemniaki	200g	200
	400g	400
	600g	600
A-6 Ryby	250g	250
	350g	350
	450g	450
A-7 Napoje	1 filiżanka (120 ml)	1
	2 filiżanki (240 ml)	2
	3 filiżanki (360 ml)	3
A-8 Popcorn	50g	50
	100g	100

11. FUNKCJA BLOKADY PRZED DZIEĆMI



Blokada: Gdy kuchenka jest w stanie gotowości, należy przycisnąć przycisk »||□« i przytrzymać go przez 3 sekundy, aż do usłyszenia długiego sygnału dźwiękowego, oznaczającego, że zabezpieczenie kuchenki przed dziećmi stało się aktywne. Jeśli zegar jest nastawiony, na wyświetlaczu ukaże się czas bieżący. Jeśli zegar nie jest nastawiony, na wyświetlaczu ukaże się »□ □ □«.

Odblokowanie: Gdy kuchenka jest zablokowana, należy przycisnąć przycisk »||□« i przytrzymać go przez 3 sekundy, aż do usłyszenia długiego sygnału dźwiękowego, oznaczającego, że zabezpieczenie kuchenki przed dziećmi zostało wyłączone.

12. WYŚWIETLENIE MOCY GOTOWANIA I CZASU PODCZAS DZIAŁANIA

- Podczas działania kuchenki w trybie mikrofal, grilla lub działania kombinowanego, przycisnąć należy przycisk »≡«^{***}. Na wyświetlaczu na 3 sekundy ukaże się chwilowa moc działania.

13. INNE

2. Podczas działania kuchenki należy przycisnąć przycisk »  », aby sprawdzić czas bieżący. Wartość czasu ukaże się na wyświetlaczu na 3 sekundy.
1. Po pierwszym obróceniu pokrętki ustawienia programów, kuchenka wyda jeden sygnał dźwiękowy.
2. Jeżeli podczas gotowania otwarte zostaną drzwiczki, w celu kontynuowania gotowania należy przycisnąć przycisk »  ».
3. Jeśli w ciągu jednej minuty po tym, gdy wybrany zostanie program gotowania lub pieczenia, nie zostanie przyciśnięty przycisk »  », ukazany zostanie czas bieżący, a ustawienie zostanie odwołane.
4. Każdemu przyciśnięciu przycisku na kuchenke towarzyszy sygnał dźwiękowy. Jeżeli przyciśnięcie przycisku nie wywołało efektu lub nie zostało rozpoznane, kuchenka nie zareaguje sygnałem dźwiękowym.
5. Gdy gotowanie lub pieczenie zostanie zakończone, kuchenka wyda pięciokrotny sygnał dźwiękowy, aby o tym poinformować.

1. Przed rozpoczęciem czyszczenia kuchenkę należy wyłączyć, wysuwając wtyczkę z gniazdka sieciowego.
2. Należy zadbać, aby kuchenka była czysta wewnątrz. Jeśli do ścianek przywra kawałki jedzenia lub pozostałości rozlanych płynów, należy je wytrzeć za pomocą wilgotnej ściereczki. Odradzamy stosowanie ścierających lub żrących środków czyszczących.
3. Zewnętrzne powierzchnie kuchenki należy czyścić wilgotną ściereczką. Aby zapobiec uszkodzeniu komponentów wewnątrz kuchenki, należy uważać, aby woda nie wdarła się do środka urządzenia przez otwory wentylacyjne.
4. Należy uważać, aby nie zmoczyć panelu sterującego. Należy go czyścić za pomocą miękkiej, wilgotnej ściereczki. Do czyszczenia panelu sterującego nie należy stosować detergentów, ścierających środków czyszczących czy rozpylaczy.
5. Jeśli wewnątrz lub wokół zewnętrznej powierzchni drzwiczek kuchenki gromadzi się para, należy ją wytrzeć miękką ściereczką. Do tego może dojść, gdy kuchenka działa w pomieszczeniu o wysokiej wilgotności i nie świadczy to o błędnym działaniu kuchenki.
6. Od czasu do czasu należy zdjąć również szklany talerz obrotowy i go wyczyścić. Talerz należy myć w ciepłym roztworze mydła lub w zmywarce do naczyń.
7. Regularnie należy czyścić również pierścień rolkowy oraz dno komory kuchenki, zapobiegając tym samym hałasowi w trakcie działania. Należy po prostu wytrzeć powierzchnię dna kuchenki, używając do tego delikatnego środka czyszczącego, wody lub płynu do mycia szyb, a następnie dobrze wysuszyć. Pierścień rolkowy można umyć w delikatnym roztworze mydła lub w zmywarce do naczyń. Opary, pochodzące z gotowania, podczas wielokrotnego używania gromadzą się w kuchence, jednak w żaden sposób nie wpływają na dno kuchenki czy rolki pierścienia rolkowego. Po wyczyszczeniu należy zadbać, aby pierścień rolkowy został ponownie prawidłowo zamocowany w dnie komory kuchenki.

8. W celu usunięcia ewentualnego nieprzyjemnego zapachu z kuchenki, należy do głębokiego naczynia, nadającego się do użytkowania w kuchence mikrofalowej, wlać filiżankę wody oraz dodać sok i skórkę z jednej cytryny. Wszystko razem należy przez pięć minut podgrzewać za pomocą mikrofal, a następnie dokładnie wytrzeć do sucha miękką ściereczką.

OCHRONA ŚRODOWISKA

Urządzenia po zakończeniu okresu eksploatacyjnego nie należy usunąć wraz z pozostałymi odpadami komunalnymi, lecz oddać go do zakładu zbierania odpadów w celu ich przetworzenia. W ten sposób przyczynią się Państwo do ochrony środowiska.

USTAWIENIE

1. Z wnętrza kuchenki należy usunąć całe opakowanie i materiał opakowaniowy.
2. Po usunięciu opakowania kuchenkę należy dokładnie obejrzeć, sprawdzając czy nie została w widoczny sposób uszkodzona, na przykład:
 - wypaczone bądź zwisające drzwiczki,
 - uszkodzone drzwiczki,
 - wgniecenia lub dziury w drzwiczkach kuchenki,
 - wgniecenia wewnątrz kuchenki.Gdy zauważy się którekolwiek z wyżej wymienionych uszkodzeń, kuchenki NIE należy używać.
3. Kuchenka mikrofalowa waży około 15 kilogramów. Powinna zostać ustawiona na poziomej powierzchni, dostatecznie stabilnej, aby mogła utrzymać jej ciężar.
4. Kuchenka nie powinna być narażona na działanie wysokich temperatur i pary.
5. Na kuchence NIE należy niczego kłaść.
6. NIE należy usuwać wału napędowego talerza obrotowego.
7. Jak w przypadku każdego innego urządzenia, uważnie należy kontrolować dzieci, gdy używają one kuchenki.
8. Zadbać należy, aby gniazdko sieciowe było łatwo dostępne, by w wyjątkowych wypadkach móc szybko wysunąć wtyczkę kabla przyłączeniowego. Jeżeli nie jest to możliwe, należy zadbać, aby urządzenie można było za pomocą wyłącznika całkowicie odłączyć z sieci elektrycznej. W takim przypadku należy brać pod uwagę obowiązujące wytyczne norm, dotyczące bezpieczeństwa elektrycznego. Urządzenie powinno być prawidłowo podłączone poprzez uziemione gniazdko sieciowe jednofazowe (prąd zmienny - AC, 230 V, 50 Hz). **OSTRZEŻENIE! URZĄDZENIE NALEŻY UZIEMIĆ!**
9. Kuchenka do działania potrzebuje zasilania mocą 1,3 KVA. Przy montażu kuchenki należy zasięgnąć rady u pracownika serwisu.

UWAGA: Kuchenka jest wewnętrznie zabezpieczona za pomocą bezpiecznika 250 V, 10 A.

ZABUDOWA W ELEMENTIE KUCHENNYM

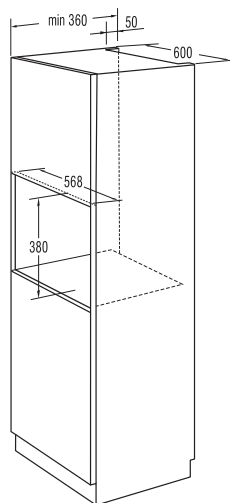
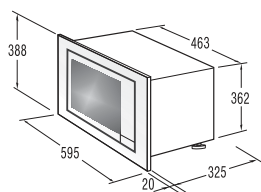

PRZYGOTOWANIE ELEMENTU KUCHENNEGO



1. Na dnie elementu należy położyć szablon.



2. Na dnie elementu należy zrobić oznaczenia zgodnie z oznaczeniami na szablonie »a«.

A linia środkowa
B nośnik
C śruby A



3. Távolítsa el a sablont a bútorelemből és rögzítse a pántokat az »A« jelű csavarok segítségével.

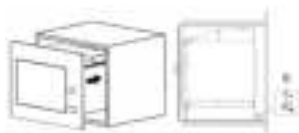

4. Kuchenkę należy wstawić w element kuchenny.

- Należy się upewnić, czy tylna ścianka kuchenki jest zamocowana przy pomocy nośnika.
- Uważać należy, aby nie przeciąć kabla przyłączeniowego.

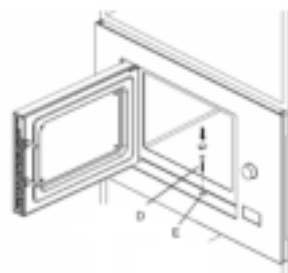

5. Otworzyć należy drzwiczki, zamocować kuchenkę w elemencie kuchennym za pomocą śruby (D), przeprowadzając ją przez otwór montażowy.

Następnie w otworze montażowym (E) należy zamocować plastikową pokrywę Trim-kit.

CHARAKTERYSTYKA TECHNICZNA

Zużycie energii elektrycznej.....	230V-50Hz,1250W
Moc wyjściowa.....	800W
Grzałka grilla.....	1000W
Częstotliwość robocza.....	2450MHz
Wymiary zewnętrzne	595mm(S)x388mm(W)x345mm(G)
Pojemność kuchenki.....	20 litrów
Waga bez opakowania.....	około. 15 kg
Poziom hałasu.....	Lc < 58 dB (A)
Srednica talerza obrotowego.....	245 mm



Niniejsze urządzenie zostało oznakowane zgodnie z europejską dyrektywą 2012/19/EU w sprawie zużytego sprzętu elektrotechnicznego i elektronicznego.

Dyrektywa ta określa wymagania, dotyczące zbierania i zagospodarowywania zużytego sprzętu elektrotechnicznego i elektronicznego, obowiązujące w całej Unii Europejskiej.

ZAKŁÓCENIA FAL RADIOWYCH

Działanie kuchenki mikrofalowej może powodować zakłócenia w działaniu odbiornika radiowego i telewizyjnego bądź innego urządzenia tego typu. W przypadku ewentualnych zakłóceń, można nim zapobiec lub je zmniejszyć w następujący sposób:

- Oczyścić należy drzwiczki i elementy uszczelniające kuchenki.
- Odbiorniki radiowe i telewizyjne bądź innego urządzenia tego typu należy ustawić w jak największej odległości od kuchenki mikrofalowej.
- W przypadku odbiorników radiowych i telewizyjnych bądź innych urządzeń tego typu należy zastosować odpowiednio zainstalowaną antenę, oferującą dobry odbiór sygnału.

ZASTRZEGAMY SOBIE PRAWO DO ZMAIN, KTÓRE NIE WPLYWAJĄ NA FUNKCJONALNOŚĆ URZĄDZENIA.

1. Jeżeli kuchenka nie działa, jeżeli na wyświetlaczu nie pojawi się żadna informacja lub wyświetlana informacja całkowicie zniknie z wyświetlacza:
 1. Sprawdzić należy, czy kuchenka została prawidłowo podłączona do sieci elektrycznej. Jeżeli nie, wtyczkę należy wyciągnąć z gniazda sieciowego, odczekać 10 sekund i wtyczkę ponownie umieścić w gniazdku.
 2. Sprawdzić należy stan bezpiecznika. Jeżeli istnieje podejrzenie, że gniazdko nie działa prawidłowo, należy je sprawdzić jego działanie, podłączając inne urządzenie.
2. Jeżeli nie działa podgrzewanie za pomocą mikrofal:
 1. Sprawdzić należy, czy zegar programatora został ustawiony.
 2. Sprawdzić należy, czy drzwiczki zostały dokładnie zamknięte i czy aktywne jest zamknięcie zabezpieczające. W przeciwnym razie energia mikrofalowa w kuchence nie będzie napływała do wnętrza kuchenki.

Jeżeli za pomocą powyższych wskazówek nie udało się rozwiązać problemu, należy się skontaktować z upoważnionym serwisem naprawczym.

Urządzenie przeznaczone jest do stosowania w gospodarstwie domowym do podgrzewania potraw i napojów za pomocą energii elektromagnetycznej. Urządzenie można użytkować jedynie w zamkniętych pomieszczeniach.

Problem	Możliwa przyczyna	Rozwiązanie
Kuchenki nie można uruchomić.	Kabel przyłączeniowy nie jest podłączony.	Wysunąć wtyczkę. Po upływie dziesięciu sekund ponownie podłączyć wtyczkę kabla.
	Przepalił się bezpiecznik.	Wymienić bezpiecznik lub zresetować automatyczny bezpiecznik.
	Problemy z zasilaniem energią elektryczną.	Przetestować działanie gniazdka, podłączając do niego inne urządzenia elektryczne.
Kuchenka nie podgrzewa.	Drzwiczki nie zostały zamknięte.	Zamknąć drzwiczki kuchenki.
Szklany talerz powoduje hałas podczas działania kuchenki.	Zabrudzone rolki lub dno kuchenki.	Zapoznać się z rozdziałem "Konserwacja kuchenki mikrofalowej" i oczyścić zabrudzone elementy.

Urządzenie przeznaczone jest do stosowania w gospodarstwie domowym do podgrzewania potraw i napojów za pomocą energii elektromagnetycznej. Urządzenie można użytkować jedynie w zamkniętych pomieszczeniach.

W celu uzyskania informacji lub w razie problemów z urządzeniem, zwrócić się do centrum pomocy użytkowników Gorenja w danym państwie (numer telefonu znajduje się na międzynarodowej karcie gwarancyjnej). Jeżeli w danym kraju nie ma takiego centrum, należy zwrócić się do lokalnego sprzedawcy Gorenja lub Działu małych urządzeń AGD.

Różne czynniki, jak np. kąty, pod którymi oglądane jest urządzenie, różne kolory tła, materiał i oświetlenie, mogą doprowadzić do potencjalnej niespójności kolorystycznej pomiędzy różnymi urządzeniami albo elementami składowymi w ramach jednej linii designerskiej.

Wyłącznie do własnego użytku!

Dodatkowe zalecenia i wskazówki dotyczące pieczenia za pomocą mikrofal i grilla znajdują się na stronie internetowej:

<http://www.gorenje.pl>

**WIELE SATYSFAKCJI Z KORZYSTANIA KUCHENKI
MIKROFALOWEJ ŻYCZY PAŃSTWU**

gorenje

Zastrzegamy sobie prawo do zmian i błędów w niniejszej instrukcji obsługi.

STIMATE CLIENT!

Dorim să vă mulțumim că ați ales unul dintre produsele noastre. Suntem siguri că veți descoperi curând că vă puteți baza pe produsele noastre. Pentru o utilizare ușoară a aparatului, am atașat acest manual de instrucțiuni.

Instrucțiunile vă vor ajuta să vă familiarizați cu noul aparat. Vă rugăm să le citiți cu atenție înainte de prima utilizare.

În orice caz, vă rugăm să vă asigurați că aparatul a fost livrat intact. Dacă identificați daune datorate transportului, contactați reprezentantul de vânzări sau depozitul regional de unde a fost livrat produsul. Veți găsi numărul de telefon pe avizul de recepție sau livrare.



Vă dorim să utilizați aparatul cu plăcere. Aparat electrocasnic destinat încălzirii alimentelor și a băuturilor cu ajutorul energiei electromagnetice, numai pentru utilizare în interior.

INSTRUCȚIUNI DE UTILIZARE

Citiți cu atenție instrucțiunile și păstrați-le pentru a le consulta pe viitor.

Aceste instrucțiuni sunt destinate utilizatorului. Acestea descriu aparatul și modul de utilizare. Se aplică mai multor tipuri de aparate, prin urmare, veți găsi descrieri ale funcțiilor care este posibil să nu se aplice în cazul aparatului dumneavoastră.



Nu atingeți niciodată suprafața aparatelor de gătit sau de încălzit. Ele se pot încălzi în timpul funcționării. Nu lăsați copiii să se apropie. Există riscul să vă ardeți!



Sursă de microunde și înaltă tensiune!
Nu îndepărtați carcasa!

ATENȚIE! Aparatul și componentele expuse ale acestuia se încălzesc în timpul utilizării. Trebuie acordată atenție pentru a evita contactul cu elementele fierbinți. Copiii cu vârste sub 8 ani trebuie să fie ținuți la distanță dacă nu sunt supravegheați permanent. Copiii trebuie supravegheați, pentru a se asigura că nu se joacă cu aparatul.

Acest aparat poate fi utilizat de copii cu vârste de cel puțin 8 ani

și de persoane cu capacități fizice, senzoriale sau mentale reduse sau lipsite de experiența și cunoștințe numai cu condiția să fie supravegheați sau instruiți cu privire la utilizarea aparatului într-un mod sigur și numai dacă înțeleg riscurile implicate. Copiii trebuie supravegheați, pentru a se asigura că nu se joacă cu aparatul. Curățarea și întreținerea nu trebuie să fie efectuate de copii dacă aceștia nu au cel puțin 8 ani și dacă nu sunt supravegheați. Nu lăsați aparatul și cablul de alimentare al acestuia la îndemâna copiilor mai mici de 8 ani.

• **ATENȚIE:** Dacă cuptorul cu microunde este utilizat în modul Combinație, aparatul nu trebuie utilizat de către copii fără supravegherea unui adult datorită temperaturilor mari generate; (Doar pentru modelul cu funcție Grătar)

- **ATENȚIE:** Dacă ușa sau garnitura ușii sunt deteriorate, cuptorul nu trebuie pus în funcțiune până când nu este reparat de o persoană competentă.
- **ATENȚIE:** Orice încercare de a repara aparatul, prin îndepărtarea oricărui capac de protecție împotriva expunerii la microunde, care nu este efectuată de un o persoană competentă, reprezintă un pericol;
- **ATENȚIE:** Lichidele și alte alimente nu trebuie încălzite în recipiente închise ermetic deoarece pot exploda.
- Copiii trebuie supravegheați pentru se asigura că nu se joacă cu aparatul.
- Nu înlăturați piciorușele cuptorului, nu blocați orificiile de aerisire ale cuptorului.
- Utilizați doar ustensile corespunzătoare cuptoarelor cu microunde.
- Atunci când încălziți alimente în recipiente de plastic sau de hârtie, verificați frecvent cuptorul pentru ca acestea să nu ia foc;
- Dacă se produce fum, atunci opriți cuptorul sau decuplați-l și țineți ușa închisă pentru a stinge flăcările;
- Băuturile încălzite în cuptorul cu microunde pot fierbe și pot ieși din recipiente, de aceea acestea trebuie manevrate cu grijă;
- Biberoanele sau recipientele cu mâncare pentru bebeluși vor fi amestecate sau agitate și se va verifica temperatura acestora înainte de servire, pentru a evita riscul arsurilor;
- Ouăle în coajă și ouăle fierte nu trebuie încălzite în cuptorul cu microunde deoarece pot exploda, chiar și după încălzirea lor la microunde.
- Când curățați ușa, garnitura ușii, interiorul cuptorului, folosiți doar săpun sau detergent neabraziv ușor și un

burete sau o cârpă moale.

- Cuptorul cu microunde trebuie curățat în mod regulat și trebuie înlăturate toate resturile de mâncare;
- Nepăstrarea cuptorului curat poate duce la deteriorarea suprafeței acestuia și poate afecta nefavorabil durata de viață a aparatului și genera o situație periculoasă;
- Dacă cablul de alimentare este defect, acesta trebuie înlocuit de către producător, de agenții autorizați sau de tehnicieni calificați pentru a evita orice situație riscantă.
- Nu lăsați cablul să atârne pe marginea mesei sau a blatului.
- Pentru a evita pericolele, nu conectați niciodată aparatul la un întrerupător extern cu ceas electronic sau la un sistem de control la distanță.
- Nu înlocuiți becul din interiorul cuptorului. Acesta trebuie să fie întotdeauna înlocuit de service-ul Gorenje.
- Nu curățați aparatul cu dispozitive de curățare cu abur, de înaltă presiune, obiecte ascuțite, agenți de curățare abrazivi, bureți abrazivi și substanțe de îndepărtare a petelor.
- Aby zapobiec zagrożeniu, urządzenia nie należy podłączać do zewnętrznego zegara elektronicznego, wyłącznika czasowego lub systemu zdalnego sterowania.
- Nigdy nie należy wymieniać żarówki wewnątrz kuchenki. Żarówkę zawsze powinien wymieniać serwis naprawczy firmy Gorenje.
- Urządzenia nie należy czyścić za pomocą urządzeń do czyszczenia za pomocą pary, wysokiego ciśnienia, ostrymi przedmiotami, żrącymi środkami czystości, szorstkimi gąbkami lub środkami do usuwania plam.

INSTRUCȚIUNI GENERALE PENTRU SIGURANȚA DUMNEAVOASTRĂ

Mai jos veți regăsi câteva instrucțiuni de care trebuie să țineți seama atât pentru siguranța dumneavoastră, cât și pentru a asigura o funcționare cât mai bună a aparatului:

1. Atunci când folosiți cuptorul, asigurați-vă că tava de sticlă, brațele rotative, cuplajul și banda de rulare sunt la locul lor.
2. Cuptorul nu trebuie folosit în alt scop decât acela de a prepara mâncarea. Nu folosiți cuptorul pentru a usca rufe, hârtie sau alte produse care nu sunt alimentare, sau pentru a steriliza anumite lucruri.
3. Cuptorul nu trebuie pornit dacă este gol, deoarece se poate strica.
4. Nu folosiți interiorul cuptorului ca spațiu de depozitare pentru hârtie, cărți de bucate, etc.
5. Nu preparați mâncare înconjurată de o membrană, precum gălbenușul de ou, cartofii, ficatul de pui, etc. fără a le străpunge de mai multe ori cu o furculiță.
6. Nu introduceți obiecte în orificiile de pe carcasa exterioară.
7. Nu îndepărtați piese din cuptor cum ar fi piciorușele, cuplajul, șuruburile, etc.
8. Nu puneți alimentele direct pe farfuria de sticlă. Alimentele trebuie să stea în/pe vase speciale pentru gătit înainte de a fi introduse în cuptor.

IMPORTANT: ce vase nu trebuie folosite în cuptorul cu microunde

- Nu folosiți tigăi de metal sau vase cu mânere de metal.
 - Nu folosiți vase ce au margini de metal.
 - Nu folosiți pungii de plastic legate cu sârmă.
 - Nu folosiți vase din melamină, deoarece conțin un material care absoarbe energia microundelor. Vasele pot crăpa, iar procesul de preparare va fi încetinit.
 - Nu folosiți tacâmuri Centura. Smalțul nu este potrivit pentru utilizarea în cuptorul cu microunde. Ceștile cu mâner închis Corelle Livingwear nu trebuie utilizate.
 - Nu folosiți recipiente cu o gât îngust, precum sticle sau sticle de ulei sigilate, deoarece pot exploda dacă se încălzesc într-un cuptor cu microunde.
 - Nu folosiți termometre obișnuite pentru carne sau prăjituri.
 - Pe piață există termometre speciale pentru cuptoarele cu microunde.
9. Ustensilele pentru microunde trebuie folosite în concordanță cu instrucțiunile producătorului.
 10. Cuptorul nu trebuie folosit pentru prăjirea alimentelor.
 11. Nu uitați că cuptorul cu microunde încălzește numai

- lichidul dintr-un recipient. De aceea nu uitați că atunci când scoateți vasele din cuptor, chiar dacă nu sunt calde, mâncarea sau lichidele din interior sunt fierbinți și vor emite aburi atunci când luați capacul de pe vas.
12. Testați temperatura alimentelor și a lichidelor, mai ales dacă gătiți pentru bebeluși. Este recomandabil să nu consumați alimentele imediat ce le-ați scos din cuptor, ci să le lăsați câteva minute și să le amestecați pentru a distribui în mod egal temperatura.
 13. Mâncarea care conține un amestec de apă cu grăsime trebuie să stea cam 30-60 de secunde în cuptor după ce acesta s-a oprit. Astfel, amestecul nu va bolborosi dacă puneți o lingură în el sau dacă adăugați un cub de legume.
 14. Nu trebuie să uitați că anumite alimente cum ar fi budincile, gemul, carnea tocată etc., se încălzesc foarte repede. Dacă preparați mâncăruri cu conținut mare de grăsime sau zahăr nu folosiți recipiente din plastic.
 15. Ustensilele se pot încinge din cauza căldurii transferate de la alimentele încălzite. Acest lucru este adevărat dacă partea superioară și mânerul ustensilelor sunt acoperite cu plastic. Pot fi necesare mănuși când folosiți ustensilele.
 16. Pentru a reduce riscul de incendii în interiorul cuptorului:
 - a) Nu gătiți prea mult mâncarea. Supravegheați funcționarea aparatului dacă ați introdus în interior hârtie, plastic sau alte materiale care ajută la prepararea mâncării, dar pot fi inflamabile.
 - b) Înainte de a pune pungile în cuptor îndepărtați legăturile de sârmă.
 - c) Dacă materialele din interiorul cuptorului iau foc, lăsați ușa închisă, scoateți aparatul din priză sau opriți alimentarea cu curent de la siguranță sau de la panoul de curent.

PANOU DE COMANDĂ

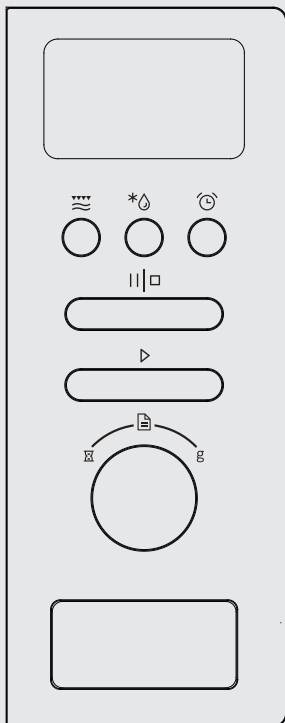

AFIŞAJ

-  Microunde / Grătar / Combi
-  Greutate / Timp / Decongelare
-  Ceas de bucătărie / Ceas

-  Stop / Ştergere
-  Start / +30 sec / Confirmarej

-  Cronometru
-  Meniu Auto
-  Greutate

BUTON DE DESCHIDERE A UŞII

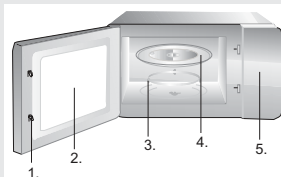

1. Sistem de siguranță de blocare a uşii
2. Geamul cuptorului
3. Inel rotativ
4. Tavă de sticlă
5. Panou de comandă

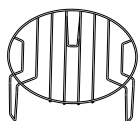

Grătarul

(Se va utiliza doar cu funcția Grătar sau funcția Combinație și se va așeza pe tava de sticlă).

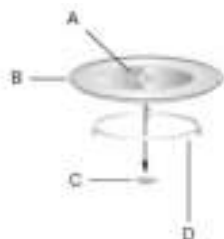





- A. tavă de sticlă
- B. butuc (sub);
- C. ax de rotire
- D. inel rotativ

INSTRUCȚIUNI DE FUNCȚIONARE

Cuptorul cu microunde este prevăzut cu comandă electronică modernă care ajustează parametrii de preparare pentru a întruni mai bine nevoile dumneavoastră.

1. SETAREA CEASULUI







La pornirea cuptorului cu microunde, cuptorul va afișa »0:00« și va emite un sunet.

1. Prin apăsarea tastei »« de două ori, cifra care indică ora va licări intermitent;
2. Rotiți butonul »« pentru a regla ora, timpul va fi cuprins între 0 și 23.
3. Prin apăsarea tastei »«, cifra care indică minutele va licări intermitent.
4. Rotiți butonul »« pentru a regla minutele, timpul va fi cuprins între 0 și 59.
5. Apăsați tasta »« pentru a finaliza setarea ceasului. Semnul »:« va licări intermitent.

OBSERVAȚIE:

1. Dacă ceasul nu este reglat, acesta nu se va afișa când cuptorul va fi în funcțiune.
2. În timpul setării ceasului, dacă nu se afișează într-un minut, cuptorul va reveni automat la starea precedentă.







2. PREPARAREA LA MICROUNDRE

1. Prin apăsarea tastei »« o singură dată, ecranul va afișa »P100«.
2. Apăsați tasta »« sau rotiți butonul »« pentru a selecta puterea cuptorului cu microunde; ecranul va afișa în ordine următoarele »P100«, »P80«, »P50«, »P30«, »P10«.
3. Apăsați tasta »« pentru a confirma.
4. Rotiți butonul »« pentru a regla timpul de preparare. (Timpul va fi cuprins între 0:05 și 95:00.)
5. Apăsați tasta »« pentru a începe prepararea.

Tabelul puterii cuptorului cu microunde

Putere cuptor	100%	80%	50%	30%	10%
Afișaj	P100	P80	P50	P30	P10







3. GRĂTARUL

1. Prin apăsarea tastei »  » o singură dată, ecranul va afișa »P100«.
2. Apăsați tasta »  » de patru ori sau rotiți butonul »  » pentru a selecta puterea grătarului.
3. Apăsați tasta »  » pentru a confirma atunci când ecranul LED va afișa semnul » G «.
4. Rotiți butonul »  » pentru a ajusta timpul grătarului. (Timpul va fi cuprins între 0:05 și 95:00.)
5. Apăsați tasta »  » pentru a începe prepararea.





OBSERVAȚIE:

Dacă se scurge jumătate din timpul grătarului, cuptorul va emite un sunet de două ori iar acest lucru este normal. Pentru a obține un efect mai bun al alimentelor preparate la grătar, trebuie să întoarceți alimentele, să închideți ușa și să apăsați tasta »  » pentru a continua. În cazul în care nu efectuați nicio modificare, cuptorul va continua să lucreze.

4. PREPARAREA ÎN MODUL COMBINAȚIE



1. Prin apăsarea tastei »  » o singură dată, ecranul va afișa »P100«.
2. Apăsați tasta »  » de patru ori sau rotiți butonul »  » pentru a selecta puterea combinației, ecranul va afișa în ordine »C-1 (55% microunde + 45% grătar)« și »C-2 (36% microunde + 64% grătar)«.
3. Apăsați tasta »  » pentru a confirma.
4. Rotiți butonul »  » pentru a regla timpul de preparare. (Timpul va fi cuprins între 0:05 și 95:00)
5. Apăsați tasta »  » pentru a începe prepararea.

5. PREPARARE RAPIDĂ



1. În modul așteptare, apăsați tasta »  » pentru a prepara alimentele la 100% din puterea cuptorului timp de 30 de secunde. Cu fiecare apăsare a aceleiași taste puteți mări timpul cu 30 de secunde. Timpul maxim de preparare este de 95 de minute.
2. În timpul preparării la microunde, la grătar și în modul combinație și a procesului de decongelare, apăsați tasta »  » pentru a mări timpul de preparare.
3. În modul așteptare, rotiți butonul »  » la stânga pentru a selecta direct timpul de preparare. După selectarea timpului, apăsați tasta »  » pentru a începe prepararea. Puterea cuptorului cu microunde este de 100%.

OBSERVAȚIE: În modurile din meniul auto și din meniul decongelare în funcție de greutate, timpul de preparare nu poate fi mărit prin apăsarea tastei »  ».

6. DECONGELARE ÎN FUNCTIE DE GREUTATE

1. Prin apăsarea tastei » * » o singură dată, ecranul va afișa »dEF1«.
2. Rotiți butonul »  » pentru a selecta greutatea alimentelor. Greutatea este cuprinsă între 100 și 2000g.
3. Apăsați tasta »  » pentru a începe decongelarea.

7. DECONGELARE ÎN FUNCTIE DE TIMP

1. Prin apăsarea tastei » * » de două ori, ecranul va afișa »dEF2«.
2. Rotiți butonul »  » pentru a selecta timpul de preparare.
3. Apăsați tasta »  » pentru a începe decongelarea.







8. PREPARAREA ÎN ETAPE MULTIPLE

Se pot regla maxim două etape. Dacă o etapă presupune decongelarea, aceasta trebuie selectată prima. Se va emite un sunet după fiecare etapă și va începe următoarea etapă.



OBSERVAȚIE: Meniul auto nu poate face parte din etapele multiple.

Exemplu: dacă doriți să decongelați alimentele timp de 5 minute și apoi să le preparați la o putere de 80% a cuptorului cu microunde timp de 7 minute.

Pașii sunt următorii:

1. Prin apăsarea tastei » * » de două ori, ecranul va afișa »dEF2«
2. Rotiți butonul »  » pentru a regla timpul de decongelare la 5 minute.
3. Apăsați tasta »  » o singură dată.
4. Rotiți butonul »  » pentru a selecta 80% din puterea cuptorului cu microunde până când ecranul va afișa »P80«.
5. Apăsați tasta »  » pentru a confirma.
6. Rotiți butonul »  » pentru a regla timpul de preparare la 7 minute.
7. Apăsați tasta »  » pentru a începe prepararea.





9. CRONOMETRU

1. Prin apăsarea tastei »  », ecranul LED va afișa 00:00
2. Rotiți butonul »  » pentru a introduce timpul cronometrului. Timpul maxim de preparare este de 95 minute.
3. Apăsați tasta »  » pentru a confirma setarea.

- După scurgerea timpului setat, cuptorul va emite un sunet de 5 ori. Dacă ceasul a fost setat (sistem de 24 ore), ecranul va afișa ora curentă.

OBSERVAȚIE: Timpul de preparare este diferit de sistemul de 24 ore. Cronometrul de bucătărie este un cronometru.

10. MENIUL AUTO

- În modul așteptare, rotiți butonul »  » la dreapta pentru a selecta meniurile de la »A-1« la »A-8«;
- Apăsați tasta »  » pentru a confirma meniul dorit;
- Rotiți butonul »  » pentru a selecta greutate alimentelor;
- Apăsați tasta »  » pentru a începe prepararea;
- După finalizarea procesului de preparare, cuptorul va emite un sunet de cinci ori.



Meniu	Greutate	Afișaj
A-1 Pizza	200g	200
	400g	400
A-2 Carne	250g	250
	350g	350
	450g	450
A-3 Legume	200g	200
	300g	300
	400g	400
A-4 Paste	50g (cu apă 450g)	50
	100g (cu apă 800g)	100
A-5 Cartofi	200g	200
	400g	400
	600g	600
A-6 Pește	250g	250
	350g	350
	450g	450
A-7 Băuturi	1 cană (120ml)	1
	2 căni (240ml)	2
	3 căni (360ml)	3
A-8 Popcorn	50g	50
	100g	100

11. FUNCȚIA DE BLOCARE PENTRU COPII

Blocare: În modul așteptare, dacă apăsați tasta »||□« timp de 3 secunde, cuptorul va emite un sunet lung care va confirma activarea modului de blocare pentru copii. Ecranul va afișa ora curentă dacă ceasul a fost reglat. În caz contrar, ecranul va afișa semnul »□ □ □«.

Dezactivarea funcției de blocare: În modul blocare, prin apăsarea tastei »||□« timp de 3 secunde, cuptorul va emite un sunet lung care va confirma dezactivarea modului de blocare pentru copii.

12.FUNCȚIA DE INTEROGARE

1. În modurile de preparare la microunde, la grătar și în modul combinație, prin apăsarea tastei »«, se va afișa puterea curentă timp de 3 secunde.
2. În timpul preparării, apăsați tasta »« pentru a verifica ora curentă. Aceasta se va afișa timp de 3 secunde.

13. SPECIFICAȚII

1. Cuptorul va emite un sunet când începeți să rotiți butonul;
2. Dacă se deschide ușa în timpul procesului de preparare, trebuie să apăsați tasta »« pentru a continua prepararea;
3. Odată ce programul de preparare a fost reglat, dacă tasta »« nu este apăsată într-un minut, se va afișa ora curentă. Setarea se va anula.
4. Cuptorul va emite un sunet prin apăsarea eficientă a tastelor, apăsarea ineficientă a tastelor nu va avea niciun răspuns.
5. Cuptorul va emite un sunet de cinci ori pentru a vă reaminti că procesul de preparare s-a finalizat.

1. Opriți cuptorul și scoateți-l din priză înainte de a-l curăța.
2. Interiorul cuptorului trebuie să fie tot timpul curat. Dacă pe pereți se depun resturi de mâncare sau lichide, ștergeți-le cu o cârpă umedă. Nu vă recomandăm utilizarea unor detergenți puternici sau abrazivi.
3. Exteriorul trebuie curățat cu o cârpă umedă. Pentru a nu deteriora părțile din interior, nu lăsați apa să se scurgă în fantele de ventilare.
4. Panoul de comandă nu trebuie să se ude. Curățați-l cu o cârpă moale puțin umezită. Nu folosiți detergent, substanțe abrazive sau spray-uri pentru panoul de comandă.
5. Dacă se adună abur în interior, sau în jurul ușii, ștergeți cu o cârpă moale. Acest lucru se poate întâmpla dacă cuptorul funcționează într-un mediu umed, și nu reprezintă un semn de defectare a aparatului.
6. Ocazional este necesară curățarea tăvii de sticlă. Spălați tava cu apă și detergent sau în mașina de spălat vase.
7. Inelul și interiorul cuptorului trebuie curățate în mod regulat pentru a evita zgomotul excesiv. Partea de jos se șterge cu detergent neutru, apă sau soluție de curățat geamurile, după care se șterge. Inelul poate fi spălat cu apă caldă cu detergent sau în mașina de spălat. Vaporii care se acumulează în timpul gătitului nu influențează suprafața de jos sau roțile de la inel. Dacă scoateți inelul, aveți grijă să îl puneți la loc exact în aceeași poziție.
8. Mirosul neplăcut din cuptor poate fi îndepărtat amestecând într-un vas o cană de apă cu suc și coajă de lămâie. Lăsați vasul să se încălzească în cuptor timp de 5 minute, apoi ștergeți cu o cârpă moale și curată.

MEDIUL ÎNCONJURĂTOR

Nu aruncați aparatul împreună cu deșeurile casnice atunci când nu mai este utilizabil, ci predați-l la un punct oficial de colectare pentru reciclare. Astfel ajutați la conservarea mediului.

INSTRUCȚIUNI DE INSTALARE

INSTALARE

1. Scoateți toate materialele de ambalare din interiorul aparatului.
2. Verificați cuptorul după despachetare, pentru a vedea dacă:
 - ușa este bine aliniată,
 - ușa nu este deteriorată,
 - nu sunt creștături sau găuri pe geamul de la ușă și pe ecran,
 - nu sunt creștături în interiorul aparatului,în cazul unor defecțiuni ca cele de mai sus, NU folosiți cuptorul.
3. Acest cuptor cu microunde are o greutate de circa 15 kg și trebuie plasat pe o suprafață orizontală, suficient de puternică pentru a-i suporta greutatea.
4. Aparatul nu trebuie pus într-un loc unde sunt temperaturi ridicate și aburi.
5. NU AȘEZAȚI nimic pe cuptor.
6. NU SCOATEȚI axul de rotire al platoului.
7. Nu lăsați copiii nesupravegheați atunci când utilizează aparatul.
8. Priza electrică trebuie să fie într-un loc accesibil, astfel în caz de urgență ștecherul aparatului să poată să fie scos ușor. În caz contrar, cuptorul se poate deconecta de la rețeaua electrică prin montarea unui întrerupător de circuit. În acest caz, sunt luate în considerare dispozițiile existente ale standardelor de siguranță electrică. Aparatul trebuie instalat corespunzător la o priză cu o singură fază și legată la pământ. (230 V/50 Hz).
ATENȚIE! APARATUL TREBUIE LEGAT LA PĂMÂNT!
9. Pentru acest cuptor este nevoie de o putere de alimentare de 1,3 KVA, de aceea este recomandat să consultați un tehnician atunci când instalați aparatul.

ATENȚIE: Cuptorul este protejat de o siguranță internă de 250V 10 Amp.

DULAP ÎNCORPORAT

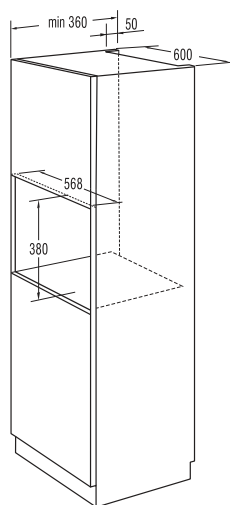
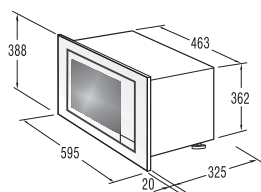

PREGĂTIREA DULAPULUI



1. Așezați șablonul în partea de jos a dulapului.



2. Faceți semne pe partea de jos a dulapului conform semnelor »a« de pe șablon.

A linie centrală
B suport
C șuruburi A



3. Îndepărtați șablonul din partea de jos a dulapului și fixați suportul cu șurubul A.

INSTALAREA CUPTORULUI

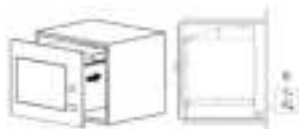

4. Instalarea cuptorului în dulap

- Asigurați-vă că partea din spate a cuptorului este blocată de suport.
- Nu tăiați cablul de alimentare.

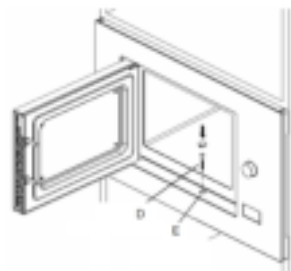

5. Deschideți ușa, fixați cuptorul în dulap cu șurubul (D), în orificiul de instalare.

Apoi fixați capacul de
plastic pe orificiul de
instalare (E).

SPECIFICAȚII

Consum de energie	230V-50Hz,1250W
Putere de ieșire.....	800W
Radiator grătar	1000W
Frecvența de operare	2450MHz
Dimensiuni exterioare	595mm(W)x388mm(H)x345mm(D)
Capacitatea cuptorului.....	20 litri
Greutate	Aprox. 15 kg
Nivelul de zgomot.....	Lc < 58 dB (A)
Diametru tavă rotativă.....	245 mm



Acest aparat este marcat corespunzător Directivei Europene 2012/19/EU privind deșeurile de aparate electrice și electronice (WEEE).

Această directivă asigură cadrul de colectare și reciclare pan-europeană a deșeurilor de echipamente electrice și electronice.

INTERFERENȚE RADIO

Cuptoarele cu microunde pot avea interferențe cu radio-ul, televizorul sau alte echipamente similare. Interferențele pot fi eliminate sau reduse, dacă urmați următoarele proceduri:

- Curățați ușa și garnitura;
- Puneți aparatul de radio, televizorul, etc. cât mai departe de cuptorul cu microunde;
- Folosiți o antenă corect instalată pentru radio, televizor etc., pentru a obține un semnal cât mai bun.

NE REZERVĂM DREPTUL DE A FACE MODIFICĂRI CARE SĂ NU AFECTEZE FUNCȚIONALITATEA APARATULUI.

1. Dacă cuptorul nu funcționează, dacă afișajul nu se aprinde sau dacă se stinge:
 1. Verificați dacă cuptorul este în priză. Dacă ștecherul nu este bine fixat, scoateți-l din priză, așteptați 10 secunde și puneți-l la loc.
 2. Verificați dacă siguranțele sunt bune sau dacă nu este un scurt circuit. Dacă totul este în regulă, verificați priza cu un alt aparat.
2. Dacă nu pornește:
 1. Verificați dacă cronometrul este setat.
 2. Verificați dacă ușa este bine închisă. Dacă aceasta nu este închisă, cuptorul nu va porni.

Dacă cuptorul tot nu funcționează nici după ce ați verificat situațiile de mai sus, contactați cea mai apropiată unitate de service.

Aparat de uz casnic pentru încălzirea alimentelor și a băuturilor cu ajutorul energiei electromagnetice, doar pentru utilizare în interior.

Problema	Cauza posibilă	Soluția
Cuptorul nu poate fi pornit.	Cablul de alimentare nu este conectat.	Deconectați-l. Apoi reconectați-l după 10 secunde
	Siguranță arsă.	Înlocuiți siguranța sau resetați-l.
	Problema cu alimentarea cu energie electrică.	Testați alimentarea cu energie electrică cu alte aparate electrice.
Cuptorul nu se încălzește.	Ușa nu este închisă.	Închideți ușa.
Tava de sticlă face zgomot în timp ce aparatul este în funcțiune.	Roțile și partea inferioară a cuptorului sunt murdare.	Citiți »Întreținerea aparatului cu microunde« și curățați componentele murdare ale cuptorului.

Aparat de uz casnic pentru încălzirea alimentelor și a băuturilor cu ajutorul energiei electromagnetice, numai pentru utilizare în interior.

Dacă aveți nevoie de informații sau aveți o problemă, vă rugăm să contactați Centrul Gorenje de Asistență Clienți din țara dumneavoastră (veți găsi numărul de telefon în broșura cu informații despre garanție). Dacă nu există un Centru de Asistență Clienți în țara dumneavoastră, adresați-vă distribuitorului Gorenje la nivel local sau contactați Departamentul Service Gorenje pentru aparate de uz casnic.

Discordanțe posibile în nuanțe de culoare dintre aparate diferite sau componente într-o singură linie de design pot să apară din cauza factori diferite, așa cum ar fi unghiuri diferite în care sunt observate aparatele, fundaluri colorate diferite, materiale și iluminare în încăpere.

Doar pentru uz personal!

Puteți găsi recomandări suplimentare cu privire la gătitul la cuptorul cu microunde și sfaturi utile la adresa:

<http://www.gorenje.ro>

VĂ DORIM SĂ VĂ BUCURAȚI DE FOLOSIREA APARATULUI DUMNEAVOASTRĂ

gorenje

Ne rezervăm dreptul de a face modificări, precum și în ceea ce privește erorile din manualul de instrucțiuni.

VÁŽENÝ ZÁKAZNÍK

Ďakujeme Vám za zakúpenie tohoto výrobku. Veríme, že čoskoro nájdete dostatok dôkazov, prečo sa môžete spoľahnúť na naše výrobky. Pre jednoduchšie používanie spotrebiča prikladáme návod na použitie.

Návod na použitie Vám má pomôcť zoznámiť sa s Vaším novým spotrebičom. Pozorne si ho prečítajte pred prvým použitím spotrebiča.

Presvedčte sa, že spotrebič nie je poškodený. Ak zistíte poškodenie z dôvodu prepravy, obráťte sa na svojho predajcu alebo regionálny sklad, z ktorého bol spotrebič dodaný. Tu nájdete telefónne číslo ohľadom prijatia alebo dodania.



Prajeme veľa radosti s Vášho nového domáceho spotrebiča.

Spotrebič slúži na ohrievanie potravín a nápojov pomocou elektromagnetickej energie, len pre použitie v interiéri.

NÁVOD NA OBSLUHU

Pozorne si tento návod na použitie prečítajte a uchovajte ho pre potrebu do budúcnosti.

Tento návod je určený pre užívateľa. Popisujú spotrebič a jeho používanie. Rovnako sa vzťahujú k rôznym typom spotrebičov, preto môžete nájsť niektoré popisy funkcií, ktoré neobsahuje Váš spotrebič.



Nikdy sa nedotýkajte povrchu ohrevných alebo varných spotrebičov. Počas prevádzky sú horúce. Deti držte v bezpečnej vzdialenosti. Hrozí nebezpečenstvo popálenia!



Mikrovlnná energia & Vysoké napätie!
Neodstraňujte kryt.

VAROVANIE! Spotrebič a jeho časti sú počas používania horúce. Dbajte na to, aby ste sa nedotkli výhrevných telies. Deti mladšie ako 8 rokov držte mimo spotrebiča, pokiaľ nie sú pod stálym dozorom. Deti by mali byť pod dohľadom, aby sa zabránilo, že sa nebudú hrať so spotrebičom.

Tento spotrebič môžu používať deti staršie ako 8 rokov a osoby so zníženými fyzickými, zmyslovými alebo mentálnymi schopnosťami, alebo bez patričných skúseností a znalostí, pokiaľ im nebol poskytnutý dohľad alebo pokyny týkajúce sa bezpečného používania spotrebiča a možné riziká pri použití spotrebiča. Deti sa nesmú hrať so spotrebičom. Čistenie a údržba môže byť vykonávaná deťmi staršími ako 8 rokov, len ak sú pod dohľadom.

Spotrebič a napájací kábel udržiavajte mimo dosahu detí mladších ako 8 rokov.

- **VAROVANIE:** Ak je spotrebič používaný v kombinovanom režime, deti môžu používať spotrebič iba pod dohľadom dospelšej osoby; (Iba pre model s funkciou grilu).

- **VAROVANIE:** Ak sú poškodené dvierka alebo tesnenie, spotrebič nesmie byť používaný, pokiaľ nebude opravený kompetentnou osobou.
- **VAROVANIE:** Je nebezpečné pre kohokoľvek okrem kompetentnej osoby vykonávať akékoľvek opravy alebo údržbu, ktoré zahŕňajú odstránenie krytu, ktorý zabezpečuje ochranu proti vystaveniu mikrovlnnej energii;
- **VAROVANIE:** Tekutiny a iné pokrmy nesmú byť ohrievané v uzatvorených nádobách, pretože môžu explodovať.
- Deti by mali byť pod dozorom, aby sa zaistilo, že sa nebudú hrať so spotrebičom.
- Neodstraňujte nožičky rúry, neblokujte vetracie otvory.
- Používajte iba riad, ktorý je vhodný na použitie v mikrovlnnej rúre.
- Pri ohrievaní pokrmov v pastových alebo papierových nádobách, dávajte pozor, pretože sa obaly môžu vznietiť;
- Ak spozorujete dym, vypnite spotrebič alebo odpojte od napájania a dvierka nechajte zatvorené, aby sa udusili prípadné plamene;
- Mikrovlnný ohrev môže vyústiť do oneskoreného varu, preto buďte opatrný pri manipulácii s nádobou;
- Obsah dojčenských fliaš a nádob s detským pokrmom musíte premiešať alebo pretrepať a skontrolovať jeho teplotu pred konzumáciou, aby nedošlo k popáleniu;
- Vajcia v škrupinke a natvrdo uvarené vajcia nesmú byť ohrievané v mikrovlnnej rúre, pretože môžu explodovať, a to aj po ukončení mikrovlnného ohrevu;

- Na čistenie dvierok rúry, tesnenia dvierok, vnútorného priestoru rúry, používajte iba mierne, neabrazívne čistiace prostriedky alebo čistiace prostriedky aplikované špongiou alebo mäkkou handričkou.
- Rúra by mala byť pravidelne čistená a akékoľvek zvyšky potravín odstránené;
- Neudržiavanie rúry v čistote môže viesť k poškodeniu povrchu, ktoré by nepriaznivo ovplyvnilo životnosť spotrebiča a môže viesť k nebezpečnej situácii;
- Ak je napájací kábel poškodený, musí byť vymenený výrobcom, autorizovaným servisom, aby sa predišlo nebezpečenstvu.
- Kábel nenechávajte visieť cez hranu stola alebo pracovnej dosky.
- Spotrebič nikdy nepripájajte k externým časovým spínačom alebo systému diaľkového ovládania, aby nedošlo k nebezpečnej situácii.
- Nikdy nevymieňajte žiarovku vo vnútri rúry. Musí byť vždy vymenená servisom Gorenje.
- Spotrebič nečistite parnými čističmi, vysokotlakovými čističmi, ostrými predmetmi, abrazívnymi čistiacimi prostriedkami, brúsnymi hubkami a odstraňovačmi škvŕn.

BEZPEČNOSTNÉ POKYNY PRE VŠEOBECNÉ POUŽITIE

Nižšie sú uvedené určité pokyny, aby bol zaistený navyšší výkon spotrebiča:

1. Počas prevádzky majte vždy správne vložený sklenený podnos a valčeky.
2. Spotrebič nepoužívajte na iné účely ako je príprava pokrmu, ako je sušenie odevov, papiera alebo iný nepotravinársky tovar, alebo za účelom sterilizácie.
3. Spotrebič nepoužívajte ak je prázdny, môže dôjsť k jeho poškodeniu.
4. Priestor rúry nepoužívajte na skladovanie, ako je papier, kuchárska kniha, atď.
5. Nevarte žiadny pokrm obklopený membránou, ako vaječné žĺtky, zemiaky, kuracia pečienka, atď., pokiaľ nebol niekoľkokrát prepichnutý vidličkou.
6. Do vetracích otvorov nekladajte žiadne predmety.
7. Neodstraňujte žiadne časti rúry ako sú nožičky, spojky, skrutky, atď.
8. Pokrm nepripravujte priamo na sklenom podnose. Pokrm pred vložením do rúry vložte do dovarnej nádoby.
DÔLEŽITÉ: nevhodný riad pre použitie v mikrovlnnej rúre
 - Nepoužívajte kovový riad alebo riad s kovovými rúčkami.
 - Nepoužívajte nič s kovovou obručou.
 - Nepoužívajte kovové spony na uzatvorenie papierových alebo plastových vreciek.
 - Nepoužívajte melamínový riad, pretože obsahuje materiál, ktorý absorbuje mikrovlnnú energiu. To môže spôsobiť spomalenie rýchlosti varenia.
 - Nepoužívajte stolný riad. Glazúra nie je vhodná na použitie v mikrovlnných rúrach. Výrobky s uzatvorenou rukoväťou by nemali byť používané.
 - Nevarte v nádobách s obmedzeným otvorom, ako je fľaša a uzatvorené fľaše, pretože môžu explodovať.
 - Nepoužívajte teplomery na mäso alebo koláče.
 - Môžu byť použité iba teplomery vhodné na použitie v mikrovlnnej rúre.
9. Mikrovlnný riad by mal byť používaný iba v súlade s pokynmi výrobcu.
10. Cuptorul nu trebuie folosit pentru prăjirea alimentelor.
11. Nepokúšajte sa v rúre smažiť potraviny.
11. Majte na pamäti, že mikrovlnná rúra ohrieva pokrm v nádobe a nie nádobu. Aj keď kryt nádoby po vybratí z rúry nie je na dotyk horúci, tekutina vo vnútri nádoby uvoľňuje paru aj keď je kryt zložený.
12. Vždy sami skontrolujte teplotu uvarených pokrmov, najmä ak sú ohrievané alebo varené pokrmy určené pre deti. Je vhodné nekonzumovať pokrm ihneď po vybratí

z rúry, ale ho nechať niekoľko minút odstáť a premiešať (teplota sa rovnomerne rozloží).

- 13 Potraviny, ktoré obsahujú zmes tuku a vody by mali odstáť 30 – 60 sekúnd v rúre po jej vypnutí. Je to preto, aby sa zmes usadila a a zabránilo sa bublianiu keď je vložená lyžica do pokrmu.
14. Pri príprave /varení pokrmu/tekutiny pamätajte na to, že niektoré potraviny, napr. puding, džem a mleté mäso sa rýchlo zahrievajú. Pri ohrievaní alebo varení pokrmu s veľkým obsahom tuku alebo cukru nepoužívajte plastové nádoby.
15. Varný riad sa môže zahriať prenesením tepla z pokrmu. To platí najmä pre plastový obal pokrývajúci vrch a rúčky riadu. Je potrebné použiť kuchynské rukavice.
16. Aby sa zabránilo vzniku požiaru vo vnútri rúry:
 - a) Neprevádzajte pokrm. Opatrne zapnite rúru, ak sú v nej umiestnené papier, plast alebo iné horľavé materiály pre ulahčenie varenia.
 - b) Pred vložením do rúry odstráňte z vreciek kovové spony.
 - c) Ak sa materiály vo vnútri rúry vznietia, nechajte dvierka rúry zatvorené, vypnite rúru alebo ju odpojte od napájania.

OVLÁDACÍ PANEL

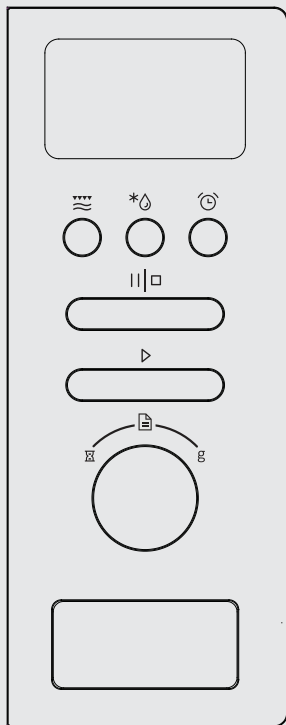

DISPLEJ

-  Mikrovlny / Gril / Combi
-  Hmotnosť / Čas / Rozmrazovanie
-  Kuchynský budík / Hodiny

-  Stop / Vymazať
-  Štart / +30 sec / Potvrdiť

-  Časovač
-  Automatické menu
-  Hmotnosť

TLAČIDLO PRE OTVORENIE DVIEROK

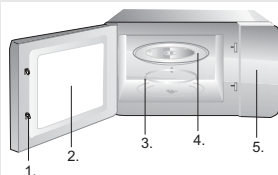

1. Bezpečnostná zámka dvierok
2. Okno rúry
3. Otočné valčeky
4. Sklený podnos
5. Ovládací panel



Grilovací rošt

(Len pre použitie pri grilovaní alebo pri kombinovanej funkcii. Musí byť umiestnený na sklenom podnose.)

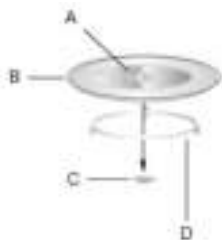





- A. sklený podnos
- B. kruhová podložka (pod);
- C. otočný hriadeľ
- D. otočné valčeky

NÁVOD NA OBSLUHU

Táto mikrovlnná rúra používa moderné elektronické ovládanie pre nastavenie parametrov varenia, aby lepšie vyhovovalo vašim potrebám.

1. NASTAVENIE HODÍN







Po zapnutí sa zobrazí na displeji »0:00«, zvuková signalizácia zazvoní.

1. Stlačte dvakrát tlačidlo »«, keď hodiny blikajú.
2. Otočením »« nastavte hodinu v rozsahu medzi 0 - 23.
3. Stlačte tlačidlo »«, začnú blikáť minúty.
4. Otočením »« nastavte minúty v rozsahu medzi 0 - 59.
5. Stlačte »« pre ukončenie nastavenia. »:« bude blikáť.

POZNÁMKA:

1. Ak nie sú nastavené hodiny, nebudú fungovať pri zapnutí.
2. Počas procesu nastavenia hodín, keď nevykonáte žiadnu operáciu 1 minútu, rúra sa vráti do predchádzajúceho nastavenia.







2. MIKROVLNNÉ VARENIE

1. Stlačte tlačidlo »«, zobrazí sa »P100«.
2. Stlačte »« pre čas alebo otočte »« na výber mikrovlnného výkonu »P100«, »P80«, »P50«, »P30«, »P10«, ktorý sa postupne zobrazuje.
3. Stlačením »« potvrdte.
4. Otočením »« nastavte čas varenia. (Nastavenie času by malo byť v rozsahu 0:05 - 95:00.)
5. Stlačte »« pre spustenie varenia.

Výkon mikrovlnnej rúry

Výkon	100%	80%	50%	30%	10%
Zobrazenie	P100	P80	P50	P30	P10







3. GRILOVANIE

1. Stlačte »  », zobrazí sa »P100«.
2. Stlačte »  » pre čas alebo otočte »  » pre nastavenie výkonu grilu.
3. Stlačte »  » pre potvrdenie keď sa zobrazí » G «.
4. Otočením »  » nastavte čas grilovania. (Čas môžete nastaviť v rozsahu 0:05 - 95:00.)
5. Stlačením »  » spustíte varenie.



POZNÁMKA:

V polovici grilovacieho času dvakrát zaznie zvukový signál. Aby malo grilovanie lepší účinok, otočte pokrm, zatvorte dvierka a stlačte »  » pre pokračovanie. Ak nevykonáte žiadnu operáciu, bude pracovať ďalej.

4. KOMBINOVANÉ VARENIE



1. Stlačte tlačidlo »  », zobrazí sa »P100«.
2. Stlačte »  » pre čas alebo otočte »  » pre nastavenie výkonu. »C-1 (55 % mikrovlny + 45 % gril)« a »C-2 (36 % mikrovlny + 64 % gril)« sa zobrazí v poradí.
3. Stlačte »  » pre potvrdenie.
4. Otočením »  » nastavte čas varenia. (Nastavenie by malo byť v rozsahu 0:05 - 95:00.)
5. Stlačením »  » spustíte varenie.

5. RÝCHLE VARENIE



1. V kludovom režime stlačte tlačidlo »  » pre nastavenie 100% výkonu na 30 sekúnd. Každým stlačením tlačidla môžete zvýšiť čas o 30 sekúnd. Maximálny nastaviteľný čas je 95 minút.
2. Počas mikrovlnného varenia, grilovania, kombinovaného varenia a rozmrazovania stlačte »  » pre zvýšenie času varenia.
3. V kludovom režime otočte »  » doľava pre priame nastavenie času. Po nastavení času stlačte » » na spustenie varenia. Mikrovlnný výkon je 100%.

POZNÁMKA: V automatickom režime rozmrazovania a varenia podľa hmotnosti nie je možné zvýšiť čas stlačením »  ».

6. ROZMRAZOVANIE PODĽA HMOTNOSTI

1. Stlačte »  », na displeji sa zobrazí »dEF1«.
2. Otočením »  » zvolte hmotnosť pokrmu. Rozsah hmotnosti je 100 - 2000g.
3. Stlačením tlačidla »  » spustíte rozmrazovanie.

7. ROZMRAZOVANIE PODĽA ČASU

1. Stlačte dvakrát »*«, na displeji sa zobrazí »dEF2«.
2. Otočením »« nastavte čas rozmrazovania.
3. Stlačením tlačidla »« spustíte rozmrazovanie.







8. VIAC STUPŇOVÉ VARENIE

Môžete nastaviť maximálne dva stupne. Jeden stupeň je rozmrazovanie, mal by byť nastavený ako prvý. Po každom stupni zaznie zvukový signál a spustí sa ďalší stupeň.



POZNÁMKA: Automatické varenie nie je možné nastaviť ako jeden zo stupňov.

Príklad: Ak chcete rozmrazovať pokrm 5 minút a potom variť na 80 % výkone 7 minút.

Kroky nastavenia:





1. Dvakrát stlačte tlačidlo »*«, na displeji sa zobrazí »dEF2«.
2. Otočením »« nastavte čas rozmrazovania na 5 minút.
3. Stlačte »«.
4. Otočením »« nastavte 80% výkon, na displeji sa zobrazí »P80«.
5. Stlačením tlačidla »« potvrdte.
6. Otočením »« nastavte čas varenia na 7 minút.
7. Stlačením tlačidla »« spustíte proces prípravy.

9. KUCHYNSKÝ ČASOVAČ

1. Stlačte tlačidlo »«, zobrazí sa 00:00.
2. Otočením »« zadajte čas časovača. Maximálny čas je 95 minút.
3. Stlačením tlačidla »« potvrdte nastavenie.
4. Po uplynutí času zaznie 5-krát zvukový signál. Ak boli nastavené hodiny (24 hodinový systém), na displeji sa zobrazí aktuálny čas.



POZNÁMKA: Kuchyňský časovač je odlišný od 24-hodinového systému. Kuchyňský časovač je časovač.

10.MENU AUTOMATICKÉHO VARENIA

1. V kludovom režime otočte »« doprava pre výber ponuky »A-1« až »A-8«;
2. Stlačením »« potvrdte výber menu.
3. Otočením »« nastavte hmotnosť pokrmu;
4. Stlačením »« spustíte varenie;
5. Po ukončení varenia zaznie 5-krát zvukový signál.



Menu	Hmotnosť	Zobrazenie
A-1 Pizza	200g	200
	400g	400
A-2 Mäso	250g	250
	350g	350
	450g	450
A-3 Zelenina	200g	200
	300g	300
	400g	400
A-4 Cesto	50g (s vodou 450g)	50
	100g (s vodou 800g)	100
A-5 Zemiaky	200g	200
	400g	400
	600g	600
A-6 Ryby	250g	250
	350g	350
	450g	450
A-7 Nápoje	1 šálka (120ml)	1
	2 šálka (240ml)	2
	3 šálka (360ml)	3
A-8 Popcorn	50g	50
	100g	100

12.DETSKÁ ZÁMKA



Aktivácia: V kludovom režime stlačte na 3 sekundy »  », pokiaľ nezaznie dlhé "pípnutie" označujúce aktivovanie detskej zámky. Na displeji sa zobrazí aktuálny čas, ak bol natavený. V opačnom prípade sa zobrazí »  ».

Deaktivácia: V kludovom režime stlačte na 3 sekundy »  », pokiaľ nezaznie dlhé "pípnutie" označujúce deaktiváciu detskej zámky.

12.FUNKCIA RÝCHLEHO ZOBRAZENIA

1. V režime mikrovlnného varenia, grilovania alebo kombinovaného varenia stlačte tlačidlo »  ». Na 3 sekundy sa zobrazí aktuálny výkon.
2. V režime varenia stlačte »  » na zobrazenie aktuálneho času. Zobrazí sa na 3 sekundy.

13. ŠPECIFIKÁCIE

1. Signál jedenkrát zaznie na začiatku pri otočení ovládača.
2. »  » musí byť stlačené pre obnovenie varenia, ak boli počas varenia otvorené dverka.
3. Po nastavení programu nie je stlačené počas jednej minúty tlačidlo »  ». Na displeji sa zobrazí aktuálny čas. Natavenie sa zruší.
4. Po stlačení nesprávneho tlačidla zaznie zvukový signál.
5. Po ukončení varenia zaznie 5-krát zvukový signál.

STAROSTLIVOSŤ O MIKROVLNNÚ RÚRU

1. Pred čistením vypnite rúru a odpojte od napájania.
2. Vnútrotný priestor rúry udržiavajte v čistote. Aj je priestor znečistený od vystreknutého alebo poliateho pokrmu, utrite ho vlhkou handričkou. Neodporúčame používať drsné alebo abrazívne čistiace prostriedky.
3. Vonkajší obal rúry vyčistíte vlhkou handričkou. Aby nedošlo k poškodeniu vnútorných častí rúry, voda by sa nemala dostať do ventilačných otvorov.
4. Nedovoľte, aby bol ovládací panel mokrý. Vyčistíte ho vlhkou handričkou, nepoužívajte abrazívne alebo sprejové čističe.
5. Ak sa para nahromadí vo vnútri alebo okolo vokajšej strany dvierok, utrite ju handričkou. Táto situácia môže nastať, ak je rúra používaná vo vlhkom prostredí a v žiadnom prípade sa nejedná o poruchu rúry.
6. Občas je nutné vybrať a vyčistiť sklený podnos. Umyte ho v teplej mydlovej vode alebo v umývačke riadu.
7. Otočné valčeky a dno rúry sa musí pravidelne čistiť, aby sa zabránilo nadmernému hluku. Povrch vyčistíte jemným čistiacim prostriedkom, vodou alebo čistiacim prostriedkom na okná a osušte. Otočné valčeky je možné umyť v mydlovom roztoku alebo v umývačke riadu. Pri opakovanom varení sa hromadí para, ale nemá žiadny vplyv na povrch dna alebo otočný hriadeľ. Keď vyberiete hriadeľ, pri jeho inštalácii sa uistite, že je v správnej polohe.
8. Na odstránenie zápachu vložte do rúry šálku s vodou, citrónovou šťavou a kôrkou. Zapnite mikrovlnnú rúru na 5 minút a potom utrite.

ŽIVOTNÉ PROSTREDIE

Po ukončení životnosti spotrebiča ho nelikvidujte spolu s domovým odpadom, ale ho odovzdajte na zbernom dvore za účelom jeho recyklácie. Tým pomôžete chrániť životné prostredie.

INŠTALÁCIA

1. Skontrolujte, že z dvierok sú odstránené všetky obalové materiály.
2. Po vybalení spotrebič skontrolujte či nie je poškodený:
 - Dvierka odstávajú
 - Poškodené dvierka
 - Jamky alebo otvory v dvierkach alebo na displeji
 - Jamky vo vnútornom priestore

Ak je viditeľné niektoré z vyššie uvedených poškodení **NEPOUŽÍVAJTE** rúru.
3. Mikrovlnná rúra váži cca 15 kg a musí byť umiestnená na dostatočne silnej vodorovnej ploche.
4. Rúra nesmie byť umiestnená v blízkosti zdrojov vysokej teploty a pary.
5. Na rúru nič neumiestňujte.
6. Neotáčajte hnací hriadeľ.
7. Ak rúru používajú deti, majte ich stále pod dohľadom.
8. Skontrolujte, či je elektrická zásuvka dostupná, aby bolo možné v prípade núdze rýchlo odpojiť napájanie. V opačnom prípade by malo byť možné odpojiť rúru pomocou ističa. V tomto prípade sa riadte podľa platných bezpečnostných noriem. Spotrebič musí byť pripojený k uzemnenej zásuvke s jednofázovým a striedavým napätím AC (230 V/50 Hz).
VAROVANIE! TENTO SPOTREBIČ MUSÍ BYŤ UZEMNENÝ!
9. Táto rúra vyžaduje 1.3 KVA. Pri jej inštalácii sa odporúča konzultácia so servisným technikom.

UPOZORNENIE: Rúra je vo vnútri istená 250V,10 Amp poistkou.

ZABUDOVANIE DO SKRINKY

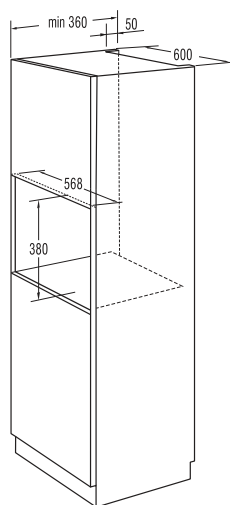
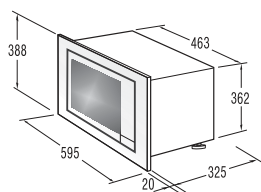

PRÍPRAVA SKRINKY



1. Na spodnú časť skrinky umiestnite šablónu.



2. Na spodnej časti skrinky urobte značky »a« podľa šablóny.

A stredná línia
B držiak
C skrutky A



3. Odložte šablónu a upevnite držiak skrutkou A.

INŠTALÁCIA RÚRY

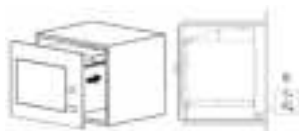

4. Nainštalujte rúru do skrinky.

- Skontrolujte, že zadná časť rúry je zaistená držiakom.
- Neskracujte napájací kábel.

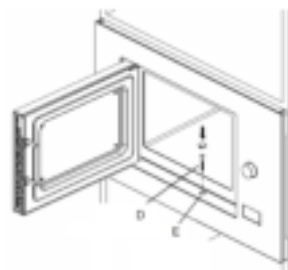

5. Otvorte dvierka a v mieste inštalácie pripevnite rúru k skrinke skrutkou (D). Potom zakryte inštalálny otvor na skrutku plastovou krytkou (E).

TECHNICKÉ ÚDAJE

Napájanie.....	230V-50Hz,1250W
Výkon.....	800W
Výkon grilu.....	1000W
Frekvencia.....	2450MHz
Vonkajšie rozmery... 595mm(W)x388mm(H)x345mm(D)	
Objem.....	20 litrov
Hmotnosť.....	Cca. 15 kg
Hlučnosť.....	Lc < 58 dB (A)
Priemer podnosu.....	245 mm



Tento spotrebič je označený v súlade s európskou smernicou 2012/19/EU o likvidácii elektrického a elektronického odpadu (WEEE).

Táto smernica platí v rámci európskej únie o odovzdaní a recyklácii starých elektrických a elektronických spotrebičov.

RÁDIOVÉ RUŠENIE

Mikrovlnná rúra môže spôsobovať rušenie rádia, TV alebo podobného zariadenia. Ak vznikne rušenie, môžete ho odstrániť alebo znížiť nasledovne:

- Vyčistite dvierka a tesnenie.
- Ak je to možné umiestnite rádio, TV ďalej od mikrovlnnej rúry.
- Používajte správne nainštalované antény pre rozhlas a televíziu pre získanie silného signálu.

VYHRADZUJEME SI PRÁVO NA ZMENY, KTORÉ NEMAJÚ VPLYV NA FUNKČNOSŤ SPOTREBIČA

SKÔR AKO SA OBRÁTITE NA SERVIS

1. Ak rúra nebude pracovať, nezobrazia sa na displeji informácie alebo sa displej vypne:
 1. Skontrolujte, či je rúra pripojená k napájaniu. Ak je, odpojte rúru od napájania, počkajte 10 sekúnd a opäť ju pripojte.
 2. Skontrolujte, či nie je vypálená poistka alebo vypnutý istič. Ak máte podozrenie na túto situáciu, pripojte spotrebič k inej zásuvke.
2. Ak nefunguje mikrovlnný výkon:
 1. Skontrolujte, či je nastavený časovač.
 2. Skontrolujte, či sú správne zatvorené dvierka. Inak nemôže mikrovlnná energia prúdiť do rúry.

Ak žiadny z vyššie uvedených pokynov nepomôže odstrániť problém, obráťte sa na servis.

Spotrebič je určený len pre domáce použitie na ohrievanie potravín a nápojov pomocou elektromagnetickej energie.

Problém	Možná príčina	Riešenie
Rúra sa nedá zapnúť	Napájací kábel nie pripojený.	Odpojte. Po 10 sekundách opäť pripojte.
	Vypálená poistka.	Vymeňte poistku.
	Problém s napájaním.	Skúste pripojiť iný spotrebič.
Rúra nehreje	Dvierka nie sú zatvorené.	Zatvorte dvierka.
Počas prevádzky vydáva sklený podnos zvuky.	Znečistené otočné valčeky a dno rúry.	Prečítajte si časť »Starostlivosť o mikrovlnnú rúru« a vyčistite znečistené časti.

Spotrebič je určený len pre domáce použitie na ohrievanie potravín a nápojov pomocou elektromagnetickej energie.

Ak potrebujete informácie, alebo ak máte problém, sa spojte so strediskom pre starostlivosť o zákazníkov Gorenje vo vašej krajine (číslo telefónu nájdete na záručnom liste). Ak sa vo vašej krajine nenachádza stredisko pre starostlivosť o zákazníkov, navštívte miestneho predajcu Gorenje, alebo sa spojte servisné oddelenie spoločnosti Gorenje domáce spotrebiče.

V rámci jednej dizajnerskej línie sa môžu vyskytnúť rozdiely vo farebných odtieňoch rôznych spotrebičov alebo komponentov a to z rôznych príčin, ako sú: rôzne uhly, pod ktorými zariadenia vidíme, rôzne farebné pozadia, materiály alebo rôzne osvetlenie miestnosti.

Len pre použitie v domácnosti!

Ďalšie doporučené pre pečenie v mikrovlnnej rúre s ďalšími užitočnými informáciami nájdete na web stránke:

<http://www.gorenje.sk>

**VEĽA RADOSTI PRI POUŽÍVANÍ SPOTREBIČAVÁM
PRAJE**

gorenje

Vyhradujeme si právo na akékoľvek zmeny a chyby v
..návodě, na obsluhu.

VÁŽENÝ ZÁKAZNÍKU

Upřímně děkujeme za váš nákup. Věříme, že brzy získáte dostatečný důkaz o tom, že se na naše výrobky můžete spolehnout. Abychom vám používání našeho spotřebiče usnadnili, přikládáme tento komplexní návod k použití.

Tyto pokyny vám pomohou při seznamování s vaším novým přístrojem. Před prvním použitím spotřebiče si je pečlivě přečtěte.

V každém případě zkontrolujte, zda vám spotřebič byl dodán v nepoškozeném stavu. Pokud zjistíte jakékoliv poškození způsobené během přepravy, obraťte se na vašeho prodejce nebo na regionální sklad, ze kterého byl výrobek dodán. Telefonní číslo najdete na paragonu nebo na dodacím listu.



Přejeme vám s vaším novým přístrojem pro domácnost hodně radosti.

Zařízení je určeno pouze pro použití v domácnosti, ve vnitřních prostorách, pro ohřívání nápojů a potravin pomocí elektromagnetické energie.

NÁVOD K POUŽITÍ

Čtěte pečlivě pokyny a uchovejte si je pro budoucí použití.

Tento návod k použití je určený pro uživatele. Popisuje spotřebič a jak ho používat. Vztahuje se na různé typy přístrojů, proto možná narazíte na některé popisy funkcí, které se vašeho přístroje netýkají.



Nikdy se nedotýkejte povrchů přístrojů pro ohřívání nebo vaření. Během provozu se budou zahřívat. Udržujte děti v bezpečné vzdálenosti. Nebezpečí popálení!



Mikrovlnná energie a vysoké napětí! Neodstraňujte kryt.

VAROVÁNÍ! Tento přístroj a jeho přístupné části se během používání zahřívají. Je třeba dávat pozor na to, abyste se nedotkli topných prvků. Pokud děti ve věku do 8 let nejsou pod stálým dozorem, je třeba je udržovat v dostatečném odstupu. Na děti je třeba dohlížet, aby si se spotřebičem nehrály.

Děti ve věku od 8 let a osoby se sníženými fyzickými, smyslovými nebo mentálními schopnostmi, případně s nedostatkem zkušeností a znalostí, mohou spotřebič používat pouze tehdy, pokud budou pod dozorem nebo budou mít pokyny, jak používat spotřebič bezpečným způsobem a budou chápat související nebezpečí. Děti si se spotřebičem nesmějí hrát. Děti smějí provádět čištění a údržbu, pokud jsou starší 8 let a pod dozorem.

Uchovávejte spotřebič a jeho přívodní kabel mimo dosah dětí mladších 8 let.

- **VÝSTRAHA:** Pokud spotřebič pracuje v kombinovaném režimu, smějí děti troubu používat jenom pod dozorem dospělých, protože se zahřívá na vysokou teplotu (pouze v případě modelu s funkcí grilu).
- **VÝSTRAHA:** Jestliže dojde k poškození dvířek nebo jejich těsnění, nesmí se spotřebič používat tak dlouho, dokud nebude opraven kvalifikovanou osobou.
- **VÝSTRAHA:** Pro všechny osoby, které nemají kvalifikaci odborného opraváře, je velmi nebezpečné provádět servisní práce nebo opravy, jejichž součástí je odstranění krytu, který poskytuje ochranu před účinky mikrovlnné energie.
- **VÝSTRAHA:** Tekutiny a ostatní potraviny se nesmějí ohřívat v uzavřených nádobách, protože ty mohou při ohřívání vybuchnout.
- Na děti je třeba dohlížet, aby si se spotřebičem nehrály.
- Neodstraňujte nožky trouby ani neblokujte její větrací otvory.
- Používejte pouze takové nádoby a kuchyňské potřeby, které jsou pro použití v mikrovlnné troubě vhodné.
- Při ohřívání potravin v plastových nebo papírových nádobách je třeba troubu hlídat, protože podobné nádoby mohou vzplanout.
- Jestliže zpozorujete kouř, vypněte spotřebič nebo vytáhněte zástrčku ze zásuvky a ponechte dvířka trouby uzavřená, aby se uhasily plameny.
- Při ohřevu nápojů je možné, že se bude ohřívající tekutina ještě nějaký čas po ukončení ohřevu bouřlivě vařit, a proto je nutné manipulovat s nádobou, v níž je tekutina, velmi opatrně.
- Obsah dětských láhví a sklenic s dětskou výživou se musí míchat nebo protřepávat a před konzumací je

nutné zkontrolovat teplotu, aby nedošlo k popálení.

- Vejce ve skořápkách a celá natvrdo uvařená vejce se nesmějí v mikrovlnných troubách ohřívat, protože mohou vybuchnout, a to i po ukončení mikrovlnného ohřívání.
- Při čištění povrchu dvířek, jejich těsnění nebo vnitřku trouby používejte houbu nebo měkkou utěrkou napuštěnou pouze mírnými neabrazivními mýdly nebo mycími přípravky.
- Troubu je třeba pravidelně čistit a odstraňovat jakékoliv zbytky potravin.
- Neudržování trouby v čistotě by mohlo vést ke zhoršení stavu povrchu, což by mohlo nepříznivě ovlivnit životnost spotřebiče a případně vést k nebezpečné situaci.
- Pokud dojde k poškození přírodní šňůry, je třeba požádat výrobce, jeho odborného opraváře nebo podobně kvalifikovanou osobu, aby šňůru vyměnila, protože by mohlo dojít k těžkému úrazu.
- Nenechávejte napájecí šňůru viset přes hranu stolu nebo pracovní desky.
- Tento spotřebič nikdy nepřipojujte k externímu časovému spínači nebo k systému dálkového ovládní, v opačném případě hrozí nebezpečí.
- Žárovku uvnitř trouby nikdy nevyměňujte. Vždy ji musí vyměnit servis společnosti Gorenje.
- Nepoužívejte pro čištění spotřebiče parní čističe, vysokotlaké čističe, ostré předměty, abrazivní čisticí přípravky ani abrazivní houby a odstraňovače skvrn.

Níže jsou, stejně jako u všech jiných spotřebičů, uvedena určitá pravidla, která je třeba dodržovat, a ochranná opatření, aby se zajistil špičkový výkon této trouby:

1. Při používání trouby musí být skleněný podnos, válečková ramena, spojka a válečkové vedení na svých místech.
2. Nikdy nepoužívejte troubu pro jiné účely než přípravu potravin, například pro sušení šatstva, papíru nebo jakýchkoliv jiných předmětů, které nejsou potravinami, ani pro zavařování.
3. **Nezapínejte troubu, když je prázdná. To by mohlo troubu poškodit.**
4. Nepoužívejte vnitřek trouby pro jakékoliv skladování, například listů papíru, kuchařských knih atd.
5. Nikdy neohřívejte potraviny uzavřené blánou, např. vaječný bílek, brambory, kuřecí játra atd., aniž byste je předtím několikanásobně propíchlí vidličkou.
6. Nevkládejte žádné předměty do otvorů na vnějším plášti trouby.
7. Za žádných okolností neodstraňujte žádné části trouby, například nožky, spojku, šrouby atd.
8. Nepřipravujte pokrmy přímo na skleněném podnosu. Pokrm před vložením do trouby umístěte do vhodné kuchyňské nádoby / na vhodnou kuchyňskou nádobu.

DŮLEŽITÉ UPOZORNĚNÍ : v troubě nepoužívejte běžné nádoby

- Nepoužívejte kovové pánve nebo mísy s kovovými uchy.
- Nepoužívejte nic, co má kovový lem.
- Nepoužívejte na plastových sáčcích drátěné spony potažené papírem.
- Nepoužívejte melaminové mísy, protože obsahují materiál, který pohlcuje mikrovlnnou energii. To může způsobit, že takové mísy prasknou nebo zuhelnatí, což zpomalí varnou rychlost.
- Nepoužívejte stolní nádobí Centura. Glazura není vhodná pro použití v mikrovlnné troubě. Uzavřené šálky s rukojetí Corelle-Livingware se nesmějí používat.
- Nikdy pokrmy neohřívejte v nádobách s omezeným otevíráním, například v lahvích s víčkem nebo v uzavřených lahvích od oleje, protože mohou při ohřívání v mikrovlnné troubě vybuchnout.

- Nepoužívejte na měření teploty masa nebo cukroví běžné teploměry.
 - Existují teploměry, které se používají výhradně pro vaření v mikrovlnné troubě. Ty je možné používat
9. Nádobí pro mikrovlnné trouby je třeba používat jenom v souladu s pokyny výrobce.
 10. Nikdy se nesnažte potraviny v mikrovlnné troubě smažit.
 11. Přestože víko nádoby nebude po vyjmutí z trouby na dotek horké, nezapomínejte na to, že potravina/tekutina uvnitř uvolní po sejmutí víka stejné množství páry a/ nebo vystříkne jako při běžném vaření.
 12. Proto je třeba, abyste sami měřili teplotu zejména v případech, kdy připravuje jídlo nebo tekutinu pro malé děti. Doporučujeme nepojídat pokrm nebo tekutinu přímo z trouby, ale nechat je stát po několik minut a míchat je, aby se teplo rovnoměrně rozptýlilo.
 13. Potraviny obsahující směs tuku a vody, například masový vývar, je vhodné po vypnutí nechat v troubě ještě asi 30–60 sekund. Směs se může usadit a nepřekypí ve chvíli, kdy do jídla/tekutiny vložíte lžičku nebo přidáte kostku vývaru.
 14. Při přípravě/vaření jídla mějte na paměti, že existují určité pokrmy, např. vánoční pudinky, marmelády a mleté maso, které se ohřívají velice rychle. Pro ohřev nebo vaření pokrmů s vysokým obsahem tuku nebo cukru nepoužívejte plastové nádoby.
 15. Kuchyňské nádobí může být horké, protože se do něj přeneslo teplo z ohřívávaného pokrmu. To platí zejména tehdy, když vršek a ucha nádobí pokrývá plastická obalová fólie. Pro manipulaci s takovým nádobím je třeba použít chňapku.
 16. Aby se snížilo nebezpečí požáru uvnitř trouby:
 - a) Přípravované jídlo nezahřívejte nadměrně. Jestliže jsou uvnitř mikrovlnné trouby předměty z papíru, plastů nebo jiných hořlavých materiálů, které mají vaření usnadnit, na troubu pečlivě dohlížejte.
 - b) Před vložením do trouby odstraňte z papírových nebo plastových sáčků drátěné uzavírací spony.
 - c) Jestliže mají materiály uvnitř trouby snahu vzplanout, nechte dvířka trouby zavřená a troubu vypněte nástěnným přepínačem, popř. přerušete napájení na pojistce nebo panelu jištění.

OVLÁDACÍ PANEĽ

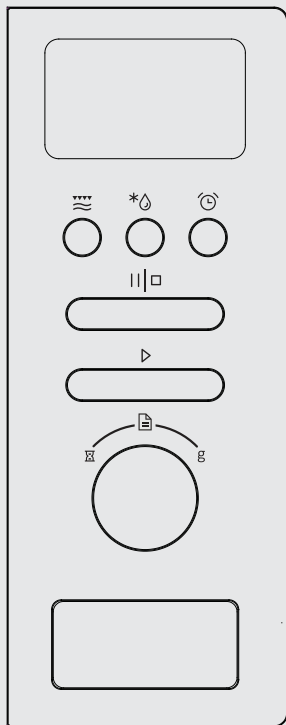

DISPLEJ

-  Mikrovlny / Gril / Kombinace
-  Hmotnost / Čas / Rozmrazování
-  Minutka / Hodiny
-  Zastavit / Vymazat
-  Spustit / +30 s / Potvrdit
-  Časový spínač
-  Automatická nabídka
-  Hmotnost

TLAČÍTKO PRO OTEVÍRÁNÍ DVEŘÍ

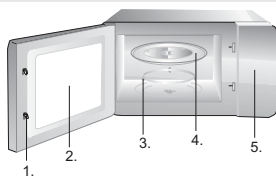

1. Systém bezpečnostního zámku dveří
2. Okénko trouby
3. Prstenec s válečky
4. Skleněný podnos
5. Ovládací panel



Grilovací mřížka

(Používá se pouze u funkce grilu nebo kombinace mikrovlnného ohřevu a grilu a umísťuje se na skleněný podnos.)

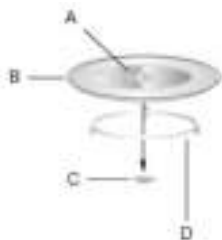





- A. Skleněný podnos
- B. Zárez pro prstenec (dole)
- C. Pohon podnosu
- D. Otočný prstenec

Tato mikrovlnná trouba používá moderní elektronické řízení, s jehož pomocí můžete lépe nastavit parametry pro vaření podle svých potřeb.

1. NASTAVENÍ HODIN







Když zapnete mikrovlnnou troubu do zásuvky, zobrazí se na displeji údaj »0:00« a zazní jednou zvonek.

1. Dvakrát stiskněte tlačítko »  ». Rozbliká se hodnota udávající hodiny.
2. Otočte ovladačem »  » a nastavte hodiny; hodnotu lze upravovat v intervalu 0-23.
3. tiskněte tlačítko »  », rozbliká se hodnota udávající minuty
4. Otočte ovladačem »  » a nastavte minuty; hodnotu lze upravovat v intervalu 0-59.
5. Stisknutím tlačítka »  » ukončete nastavení hodin. Rozbliká se znak » :«.»

POZNÁMKA:

1. Pokud nejsou hodiny nastavené, nebudou při zapnutí do zásuvky fungovat.
2. Jestliže během nastavování hodin neprovedete během 1 minuty žádný úkon, mikrovlnná trouba se vrátí automaticky do předchozího stavu.







2. MIKROVLNNÉ VAŘENÍ

1. Stiskněte jednou tlačítko »  ». Zobrazí se údaj »P100«.
2. Stiskněte opakovaně tlačítko »  » nebo otáčejte ovládacím prvkem »  » a zvolte výkon mikrovlnné trouby. Postupně se budou zobrazovat hodnoty »P100«, »P80«, »P50«, »P30«, »P10«.
3. Stisknutím tlačítka »  » potvrďte nastavení.
4. Otáčením ovládacím prvkem »  » upravte čas vaření. (Nastavený čas by měl být v intervalu 0:05-95:00.)
5. Stisknutím tlačítka »  » zahájíte ohřev.

Tabulka výkonu mikrovlnné trouby







Výkon trouby	100%	80%	50%	30%	10%
Displej	P100	P80	P50	P30	P10

3. GRILOVÁNÍ





1. Stiskněte jednou tlačítko »  ». Zobrazí se údaj »P100«.
2. Stiskněte opakovaně tlačítko »  » nebo otáčejte ovládacím prvkem »  » a zvolte výkon grilu.
3. Stisknutím tlačítka »  » potvrďte volbu ve chvíli, kdy se na LED displeji zobrazí hodnota » G «.
4. Otáčením ovládacího prvku »  » nastavte čas grilování. (Nastavený čas by měl být v intervalu 0:05–95:00.)
5. Stisknutím tlačítka »  » zahájíte ohřev.

POZNÁMKA: Ve chvíli, kdy uběhne polovina doby grilování, zazní dvakrát výstražný zvuk. Jde o standardní jev. Aby grilování probíhalo lépe, je vhodné pokrm otočit, zavřít dvířka trouby, a poté stisknutím tlačítka » » pokračovat v grilování. V případě, že neprovedete žádnou akci, bude trouba pokračovat v grilování.

4. KOMBINOVANÉ VAŘENÍ



1. Stiskněte jednou tlačítko »  ». Zobrazí se údaj »P100«.
2. Stiskněte opakovaně tlačítko »  » nebo otáčejte ovládacím prvkem »  » a nastavte kombinovaný výkon. Zobrazí se postupně možnosti »C1 (55%microwave+45%grill)« a »C-2 (36%microwave+64%grill)«.
3. Stisknutím tlačítka »  » potvrďte nastavení.
4. Otáčením ovládacím prvkem »  » upravte čas vaření. (Nastavený čas by měl být v intervalu 0:05–95:00.)
5. Stisknutím tlačítka »  » zahájíte ohřev.

5. RYCHLÝ OHŘEV



1. V pohotovostním režimu spustíte tlačítkem »  » ohřev se 100% výkonem po dobu 30 sekund. Každým stisknutím téhož tlačítka se čas zvýší o 30 sekund. Maximální doba ohřevu je 95 minut.
2. Stisknutím tlačítka »  » během ohřevu pomocí mikrovln, grilování, kombinovaného vaření nebo rozmrazování se zvýší nastavený čas.
3. V pohotovostním režimu lze otáčením ovládacího prvku »  » doleva přímo nastavit čas ohřevu. Po nastavení času spusťte ohřev stisknutím tlačítka »  ». Výkon mikrovlnné trouby je 100 %.

POZNÁMKA: V režimu automatické nabídky a rozmrazování podle hmotnosti nelze dobu ohřevu tlačítkem »  » zvýšit.

6. ROZMRAZOVÁNÍ PODLE HMOTNOSTI

1. Stiskněte jednou tlačítko »*«. Na displeji se zobrazí údaj »dEF1«.
2. Otáčením ovládacím prvkem »« zvolte hmotnost potravin. Hmotnost lze nastavit v rozsahu 100–2 000 g.
3. Stisknutím tlačítka »« spustíte rozmrazování.

7. ROZMRAZOVÁNÍ PODLE ČASU

1. Stiskněte dvakrát tlačítko »*«. Na displeji se zobrazí údaj »dEF2«.
2. Otáčením ovládacím prvkem »« upravte čas ohřevu.
3. Stisknutím tlačítka »« spustíte rozmrazování.







8. VÍCEFÁZOVÉ VAŘENÍ

Lze nastavit nejvýše dvě fáze. Pokud je jednou z fází rozmrazování, je potřeba je nastavit jako první. Po každém kroku zazní zvukové znamení a spotřebič přejde do další fáze.



POZNÁMKA: Automatickou nabídku nelze nastavit jako jednu z fází.

Příklad: Chcete potraviny 5 minut rozmrazovat a pak vařit 7 minut s 80% mikrovlnným výkonem.

Postup je následující:

1. Stiskněte dvakrát tlačítko »*«. Na displeji se zobrazí údaj »dEF2«.
2. Otáčejte ovládacím prvkem »« a nastavte čas rozmrazování na 5 minut.
3. Stiskněte jednou tlačítko »«.
4. Otáčejte ovládacím prvkem »« a zvolte 80% výkon mikrovln. Na displeji se zobrazí hodnota »P80«.
5. Stisknutím tlačítka »« potvrďte nastavení.
6. Otáčením ovládacím prvkem »« nastavte čas ohřevu na 7 minut.
7. Stisknutím tlačítka »« zahájíte ohřev.





9. KUCHYŇSKÝ ČASOVAČ

1. Stiskněte tlačítko »«. Na LED displeji se zobrazí hodnota 00:00
2. Otáčením ovládacího prvku »« vložte čas. Maximální doba vaření je 95 minut.
3. Stisknutím tlačítka »« potvrďte nastavení.

10. AUTOMATICKÁ NABÍDKA

4. Když doběhne nastavený čas, 5krát zazní zvukové znamení. Pokud byly nastaveny hodiny (24hodinový systém), na LED displeji se zobrazí aktuální čas.

POZNÁMKA: Čas na kuchyňském časovači se liší od 24hodinového systému. Kuchyňský časovač slouží jako minutka.



1. V pohotovostním režimu otočte ovládacím prvkem »  » doprava a zvolte jednu z nabídek »A-1« až »A-8«.
2. Stisknutím tlačítka »  » potvrďte zvolenou předvolbu.
3. Otáčením ovládacího prvku »  » nastavte hmotnost potravin.
4. Stisknutím tlačítka »  » zahájíte ohřev.
5. Po skončení ohřevu zazní pětkrát výstražný zvuk.

Nabídka	Hmotnost	Displej
A-1 Pizza	200g	200
	400g	400
A-2 Maso	250g	250
	350g	350
	450g	450
A-3 Zelenina	200g	200
	300g	300
	400g	400
A-4 Těstoviny	50g (se 450 g vody)	50
	100g (se 800 g vody)	100
A-5 Brambory	200g	200
	400g	400
	600g	600
A-6 Ryby	250g	250
	350g	350
	450g	450
A-7 Nápoje	1 šálek (120ml)	1
	2 šálek (240ml)	2
	3 šálek (360ml)	3
A-8 Popcorn	50g	50
	100g	100



11. DĚTSKÁ POJISTKA

Pojistka: V pohotovostním režimu stiskněte na 3 sekundy tlačítko „||□». Zazní dlouhý výstražný zvuk, který indikuje, že spotřebič vstoupil do režimu s dětskou pojistkou. Pokud byly nastaveny hodiny, zobrazí se na displeji aktuální čas. V opačném případě se na displeji objeví nápis „□ □ □». Deaktivace pojistky: V režimu se zapnutou pojistkou stiskněte na 3 sekundy tlačítko „||□». Zazní dlouhý výstražný zvuk, který indikuje, že spotřebič opustil režim dětské pojistky.

12. ZJIŠTĚNÍ NASTAVENÝCH PARAMETRŮ

1. V režimu ohřevu pomocí mikrovln, grilování nebo v kombinovaném režimu stiskněte tlačítko „». Na 3 sekundy se zobrazí aktuální výkon.
2. Během ohřevu stiskněte tlačítko „». Zobrazí se aktuální čas. Zůstane na displeji po dobu 3 sekund.

13. DALŠÍ PODROBNOSTI

1. Při počátečním otočení ovládacího prvku zazní jednou výstražný zvuk.
2. Pokud během ohřevu otevřete dvířka trouby, je pro pokračování vaření nutné stisknout tlačítko „».
3. Jestliže po nastavení programu nestisknete v průběhu 1 minuty tlačítko „», zobrazí se aktuální čas a nastavení se zruší.
4. Po správném stisknutí tlačítka zazní jednou výstražný zvuk, při nedostatečném stisku zvuk nezazní.
5. Po skončení ohřevu zazní pětkrát výstražný zvuk, který vás upozorňuje, že cyklus vaření je hotov.

1. **Před čištěním trouby vypněte a vytáhněte zástrčku napájecího kabelu ze stěnové zásuvky.**
2. Udržujte vnitřek trouby v čistotě. Pokud jsou stěny trouby znečištěné přichycenými zbytky potravin nebo rozlitými tekutinami, otřete je vlhkým hadříkem. Používání agresivních mycích prostředků nebo abrazivních látek se nedoporučuje.
3. Vnější povrch trouby je třeba čistit vlhkou utěrkou. Aby nedošlo k poškození provozních částí uvnitř mikrovlnné trouby, nesmí se do větracích otvorů dostat voda.
4. Dbejte na to, aby nedošlo ke zvlhnutí ovládacího panelu. Čistěte ho měkkou vlhkou utěrkou. Nepoužívejte mycí prostředky, abrazivní látky ani na panel nestříkejte čističe ve spreji.
5. Jestliže se uvnitř nebo kolem dvířek trouby nahromadí pára, otřete ji měkkou utěrkou. K tomu může dojít, když se mikrovlnná trouba používá ve vlhkém prostředí, a v žádném případě to neznamená, že trouba špatně funguje.
6. Občas je nutné vyjmout skleněný podnos a očistit ho. Podnos umyjte v teplé pěnivé vodě nebo v myčce na nádobí.
7. Otočný prsteneц a prostor pro podnos je nutné pravidelně čistit, aby se zamezilo nadměrnému hluku. Spodní plochu trouby jednoduše očistěte slabým roztokem čisticího prostředku, vodou nebo čističem na okna a osušte. Otočný prsteneц můžete vyčistit ve slabé pěnivé vodě nebo v myčce na nádobí. Výpary z ohřívání potravin se během opakovaného používání trouby hromadí, ale nijak neovlivňují dolní povrch trouby nebo kolečka na prstenci. Jestliže vyjímáte válečkový kotouč ze dna vnitřní pracovní části trouby za účelem čištění, je třeba kotouč po vyčištění vrátit přesně na jeho místo.
8. K odstranění zápachu z trouby umístěte dovnitř šálek vody s citronovou šťávou a kůrou. Nechte ho vařit v mikrovlnném režimu po dobu 5 minut a potom vnitřní prostor trouby důkladně vytřete dosucha měkkou utěrkou.

Spotřebič na konci jeho životnosti nevyhazujte do běžného domovního odpadu, ale předejte ho k recyklaci na oficiálním sběrném místě. Tímto způsobem pomůžete chránit životní prostředí.

INSTALACE

1. Ujistěte se, že jste z vnitřního prostoru za dvířky odstranili veškerý obalový materiál.
2. Po vybalení troubu zkontrolujte, zda nenesou žádné viditelné stopy poškození, například:
 - pokrivená dvířka,
 - poškozená dvířka,
 - promáčknutí nebo díry v okénku dvířek a deformace mřížky,
 - promáčknutí uvnitř trouby.Jestliže bude viditelná kterákoliv z výše uvedených vad, troubu **NEPOUŽÍVEJTE**.
3. Tato mikrovlnná trouba váží zhruba 15 kg a musí být umístěna na vodorovném povrchu, který bude dostatečně pevný, aby tuto hmotnost unesl.
4. Troubu je třeba umístit mimo dosah vysoké teploty a páry.
5. **NEPOKLÁDEJTE** na horní plochu trouby žádné předměty.
6. **NEVYJÍMEJTE** hřídel pohonu otočného kotouče.
7. Stejně jako v případě každého jiného přístroje, pokud spotřebič používají děti, je nezbytný důkladný dozor.
8. Dbejte na to, aby napájecí zásuvka byla snadno přístupná, aby zástrčku bylo možné v případě nouze rychle vyjmout. V opačném případě musí být možné odpojení zařízení od okruhu pomocí vypínače. V tomto případě je třeba pamatovat na stávající ustanovení norem pro bezpečnost elektrických zařízení. Tento výrobek musí být správně nainstalován prostřednictvím uzemněné zásuvky s jednofázovým střídavým proudem (230 V / 50 Hz). **VAROVÁNÍ!** **TENTO SPOTŘEBIČ MUSÍ BÝT UZEMNĚNÝ!**
9. Tato trouba vyžaduje na svém vstupu příkon 1,3 kVA. Při instalaci trouby se doporučuje konzultovat způsob zapojení se servisním technikem.

POZOR: Tato trouba je vnitřně chráněna pojistkou 250 V, 10 A.

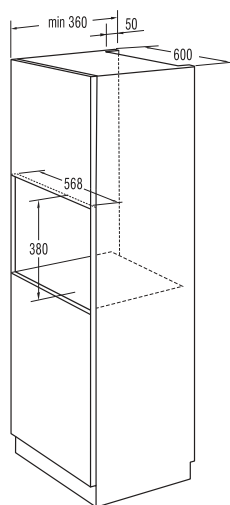
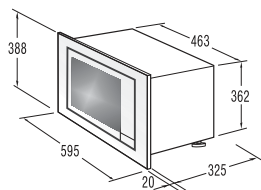

PŘÍPRAVA KUCHYŇSKÉ
LINKY



1. Na dno prostoru pro troubu položte šablonu.



2. Na dně prostoru pro troubu udělejte značky podle značek „a« na šabloně.

A středová linka
B podpěra
C šrouby A



3. Vyjměte šablonu ze dna prostoru pro troubu a upevněte podpěru pomocí šroubů A.

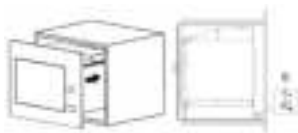

4. Vložte troubu do vyhrazeného prostoru

- Ujistěte se, že zadní část trouby zapadla do podpěry.
- Nepoškodte přívodní kabel.

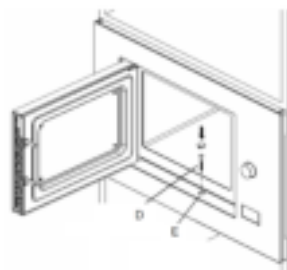

5. Otevřete dvířka a připevněte troubu k lince skrze instalační otvor pomocí šroubu (D).

Poté upevněte do instalačního otvoru (E) plastový kryt.

TECHNICKÉ ÚDAJE

Příkon.....	230V-50Hz,1250W
Výstupní výkon.....	800W
Výkon grilu.....	1000W
Provozní frekvence.....	2450MHz
Vnější rozměry 595mm(gjer)x388mm(gjat)x345mm(th)	
Objem trouby.....	20 litrov
Hmotnost bez balu.....	përafërsisht 15 kg
Hladina hluku	Lc < 58 dB (A)
Průměr otočného talíře.....	245 mm



Tento spotřebič je označen v souladu s evropskou směrnicí 2012/19/EU o odpadních elektrických a elektronických zařízeních (WEEE/OEEZ). Tato směrnice je rámcem s celoevropskou platností pro sběr a recyklaci odpadů z elektrických a elektronických zařízení.

RUŠENÍ RÁDIOVÝCH VLN

Mikrovlnná trouba může rušit příjem vašeho rádia, televize nebo podobného zařízení. Pokud dojde k rušení, lze ho odstranit nebo zeslabit následujícími postupy.

- Vyčistěte dvířka a utěsněte povrch trouby.
- Umístěte rádio, televizi atd. co nejdále od mikrovlnné trouby.
- Pro vaše rádio, televizi atd. použijte správně nainstalovanou anténu, aby se zvýšila intenzita příjmu signálu.

VYHRAZUJEME SI PRÁVO NA PROVÁDĚNÍ JAKÝCHKOLIV ZMĚN, KTERÉ NEOVLIVNÍ FUNKČNOST SPOTŘEBIČE.

1. Jestliže trouba nebude vůbec fungovat, na displeji se neobjeví žádné informace nebo se displej vypne:
 1. Zkontrolujte, zda je trouba bezpečně připojená k elektrické síti. Jestliže není, odpojte zástrčku ze zásuvky, počkejte 10 sekund a zapojte ji zpět bezpečně do zásuvky.
 2. Zkontrolujte, zda nedošlo ke spálení pojistky nebo k vypnutí hlavního jističe. Jestliže je vše v pořádku, vyzkoušejte elektrickou zásuvku pomocí jiného spotřebiče.
2. Jestliže nebude fungovat mikrovlnný ohřev:
 1. Zkontrolujte, zda je nastavený časový spínač.
 2. Zkontrolujte, zda jsou dvířka dobře zavřená a zajištěná bezpečnostními zámky. Jinak se mikrovlnná energie do trouby nedostane.

Jestliže žádné z výše uvedených opatření závadu neodstraní, obraťte se na nejbližšího autorizovaného servisního zástupce.

Zařízení je určeno pouze pro použití v domácnosti, ve vnitřních prostorech, pro ohřívání nápojů a potravin pomocí elektromagnetické energie.

Problém	Možná příčina	Řešení
Troubu nelze spustit.	Síťový kabel není v zásuvce.	Vytáhněte kabel ze zásuvky. Po 10 sekundách jej opět zasuňte do zásuvky. Přečkejte otprilike 10 sekund, i zatím ga ponovno ukopčajte u utičnicu.
	Přepálená pojistka.	Vyměňte nebo resetujte pojistku.
	Problém s elektrickou sítí.	S pomocí jiného spotřebiče ověřte, že dodávka elektrické energie je v pořádku.
Trouba neohřívá	Dvířka nejsou zavřená.	Zavřete dvířka.
Skleněný talíř vydává za provozu hluk.	Znečištěná kolečka a dno trouby.	Přečtěte si oddíl „Péče o mikrovlnnou troubu« a očistěte znečištěné součásti trouby.

Zařízení je určeno pouze pro použití v domácnosti, ve vnitřních prostorech, pro ohřívání nápojů a potravin pomocí elektromagnetické energie.

Pokud byste měli jakýkoliv problém nebo byste potřebovali nějakou informaci, kontaktujte Středisko péče o zákazníky společnosti Gorenje ve své zemi (telefonní číslo střediska najdete v letáčku s celosvětovou zárukou). Pokud se ve vaší zemi Středisko péče o zákazníky nenachází, můžete kontaktovat místního dodavatele výrobků Gorenje nebo oddělení Service Department of Gorenje Domestic Appliances.

Možné neshody v barevných odstínech mezi různými spotřebiči nebo elementy uvnitř jedné designové řady mohou být způsobeny různými faktory, jako jsou úhly, pod kterými se na spotřebiče díváme, různé barevné pozadí, materiály a osvětlení místnosti.

Jen pro osobní užití!

Další informace o pečení v mikrovlnné troubě bez nebo s použitím grilu a jiné užitečné rady najdete na našich stránkách:

<http://www.gorenje.cz>

PŘEJEME VÁM PŘÍJEMNÉ CHVÍLE PŘI POUŽÍVÁNÍ MIKROVLNNÉ TROUBY - VAŠE

gorenje

Vyhrazujeme si právo na jakékoliv změny a chyby v návodu k používání.

УВАЖАЕМИ КЛИЕНТИ,

Благодарим ви за вашата покупка. Вярваме, че съвсем скоро ще намерите достатъчно доказателства защо можете да разчитате на нашите продукти. За да бъде ползването на уреда по-лесно, прилагаме това обстойно упътване за употреба.

Упътването ще ви помогне да опознаете вашия нов уред. Прочетете го внимателно преди да използвате уреда за първи път.

При всички случаи се уверете, че уредът ви е доставен без повреди. Ако откриете повреди вследствие на транспортирането, свържете се с вашия търговски представител или регионалния склад, от който е доставен продуктът. Ще намерите телефона на касовата бележка или на протокола за доставка.



Пожелаваме ви приятни мигове с вашия нов кухненски уред.

Уредът е само за домашна употреба на закрито, за претопляне на храни и напитки чрез електромагнитна енергия.

ИНСТРУКЦИИ ЗА УПОТРЕБА

Čtěte pečlivě pokyny a uchovejte si je pro budoucí použití.

Това упътване е предназначено за потребителя. То описва печката и как да я ползвате. Упътването се отнася за няколко вида уреди, ето защо може да откриете известни разлики в описанието на функциите, които не се отнасят до вашия уред.



Никога не докосвайте повърхностите на нагревателни или готварски уреди. Те ще се нагреят по време на работа. Пазете децата на безопасно разстояние. Съществува риск от изгаряне!



Микровълнова енергия и високо напрежение! Не махайте капака.

ПРЕДУПРЕЖДЕНИЕ! Уредът и прилежащите му части се нагряват по време на употреба. Внимавайте да не докоснете нагрятите елементи. Децата под 8-годишна възраст трябва да се държат далеч от уреда освен ако не бъдат наблюдавани през цялото време. Не позволявайте на деца да си играят с уреда.

Този уред може да бъде използван от деца, навършили 8-годишна възраст, или по-големи, както и от лица с намалени физически, сензорни или умствени способности или с недостатъчно опит и познания за работа с уреда само ако са под наблюдение или инструктирани за безопасна употреба и са наясно с евентуалните опасности. Не позволявайте на децата да си играят с уреда. Почистването и поддръжката не трябва да се извършва от деца, освен ако те са на възраст над 8 години и се наблюдават от възрастен.

Дръжте уреда и неговия кабел далеч от достъпа на деца под 8-годишна възраст.

- **ПРЕДУПРЕЖДЕНИЕ:** Когато уредът работи в комбиниран режим, децата трябва да ползват печката само под наблюдение от възрастен заради генерираните температури (само за модела с грил функция).

- **ПРЕДУПРЕЖДЕНИЕ:** Ако вратата или уплътнението на вратата са повредени, печката не трябва да се ползва, докато не бъде поправена от компетентно лице.
- **ПРЕДУПРЕЖДЕНИЕ:** Съществува опасност за всички освен компетентните лица да извършват сервизни или ремонтни дейности, които включват отваряне на капака, осъществяващ защита срещу излагане на микровълнова енергия.
- **ПРЕДУПРЕЖДЕНИЕ:** Течности и други храни не трябва да се нагриват в запечатани опаковки, тъй като може да избухнат.
- Не позволявайте на деца да си играят с уреда.
- Не отстранявайте крачетата на печката, не блокирайте вентилационните отвори.
- Използвайте само кухненски съдове, които са подходящи за ползване в микровълнови печки.
- Когато нагривате храна в пластмасова или хартиена опаковка, наблюдавайте печката поради опасност от запалване.
- Ако забележите пушек, изключете или извадете щепсела от контакта и дръжте вратата затворена, за да угасите пламъците.
- Нагриването на напитки в микровълнова печка може да доведе до отложено внезапно завиране, затова внимавайте, като боравите със съда.
- Съдържанието на бебешки шишета и бурканчета с храна трябва да бъде разклатено или разбъркано, а температурата да бъде проверена преди консумация, за да се избегнат изгаряния.
- Яйца с черупка и цели твърдо сварени яйца не трябва да се нагриват в микровълнови печки, тъй като могат да избухнат, дори след като нагриването е приключило.
- Когато почиствате вратата, уплътнението вътрешността на печката, използвайте меки, неабразивни сапуни или почистващи препарати, като използвате гъба или мека кърпа.

- Печката трябва да се почиства редовно и да се отстраняват всички остатъци от храна.
- Ако печката не се поддържа чиста, това може да повреди повърхностите, което може силно да съкрати живота на уреда и да предизвика опасна ситуация.
- Ако захранващият кабел е повреден, той трябва да бъде сменен от производителя, негов упълномощен сервиз или квалифициран техник, за да се избегне всякаква опасност.
- Не позволявайте кабела да виси от ръба на масата или работния плот.
- Никога не свързвайте уреда към външен таймер или система за дистанционно управление, за да избегнете опасни ситуации.
- Никога не сменяйте крушката във вътрешността на печката. Тя винаги трябва да се сменя в сервиз на Gorenje.
- Не почиствайте уреда с парочистачки, почистващи уреди под високо налягане, остри предмети, абразивни почистващи препарати, груби гъби или препарати за отстраняване на петна.

По-долу, както при всички уреди, са изредени определени правила и предпазни мерки, които да осигурят най-добрата работа на печката:

1. Винаги когато работите с печката, поставяйте на мястото им стъкления поднос, пръстена и елементите за сдвояване.
2. Не използвайте печката за друго освен за приготвяне на храна като например сушене на дрехи, хартия или други нехранителни предмети, или за стерилизиране.
3. Не работете с печката, когато е празна. Това може да я повреди.
4. Не използвайте печката за съхранение, например за съхранение на документи, готварски книги и др.
5. Не гответе храна, обвита в ципа като жълтъци, картофи, пилешки дробчета и др. без предварително да сте я надупчили няколко пъти с вилица.
6. Не пъхайте никакви предмети в отворите на корпуса.
7. Никога не отстранявайте части от печката като например крачетата, елементите за сдвояването, винтове и др.
8. Не гответе храна директно върху стъкления поднос. Поставете храната върху/в подходящ готварски съд преди да я сложите в печката.

ВАЖНО – кухненски съдове, които не трябва да ползвате с печката







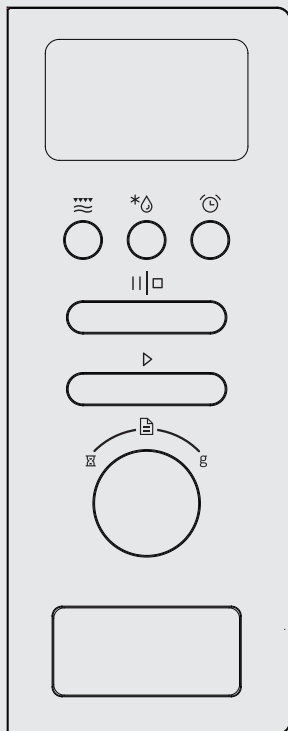

- Не използвайте метални съдове или съдове с метални дръжки.
 - Не използвайте нищо с метални ръбове.
 - Не използвайте пластмасови торбички с метални връзки, покрити с хартия.
 - Не използвайте меламинови съдове, защото съдържат материал, който поглъща енергията от микровълните. Това може да причини напукване и нащърбване на съдовете и ще забави скоростта на готвене.
 - Не използвайте съдове Centura. Гланцовото покритие не е подходящо за ползване в микровълнови печки. Чаши с дръжки Corelle Livingware не трябва да се използват.
 - Не гответе в опаковка с ограничено отваряне като бутилка с изскачаща тапа или запечатана бутилка зехтин, тъй като може да избухнат при нагряване в микровълнова печка.
 - Не използвайте обикновени термометри за месо или сладкиши.
 - Съществуват термометри специално за микровълново готвене. Те могат да се използват.
9. Съдовете за микровълнови печки трябва да се използват само в съответствие с инструкциите на производителя.
 10. Не опитвайте дълбоко пържене на храна в тази печка.
 11. Моля, обърнете внимание, че микровълновата печка нагрява течността в съда, а не самия съд. Затова, дори когато капакът на съда не е горещ на пипане при изваждане от печката, храната/течността вътре в него ще изпускат същото количество пара и/или ще кипи както когато се махне капакът при обикновеното готвене.

12. Винаги пробвайте температурата на сготвената храна особено ако топлите или готвите храна/течности за бебета. Препоръчително е никога да не консумирате храна/течности директно от печката, а да изчакате няколко минути и да разбъркате, за да стане температурата равномерна.
13. Храна, която съдържа смес от мазнина и вода, например бульон, трябва да остане в печката 30-60 секунди след като печката е била изключена. Това позволява на сместа да се уталожи и предотвратява бълбукането, когато вътре се сложи лъжица или се добави кубче бульон.
14. Когато пригответе/готвите храни/напитки, помнете, че определени храни, например коледни пудинги, конфитюри и кайма, се сгорещават много бързо. Когато претопляте или готвите храни с високо съдържание на мазнини или захар, не използвайте пластмасови съдове.
15. Съдовете за готвене може да се нагорещат заради топлината, предадена им от нагрятата храна. Това важи особено, ако пластмасово фолио покрива горната част и дръжките на съда за готвене. Може да са необходими ръкохватки за изваждане на съда.
16. За да намалите риска от запалване във вътрешността на печката:
 - а) Не гответе храната излишно дълго. Внимателно следете печката, ако хартиени, пластмасови или други горими материали са поставени във вътрешността за улесняване на готвенето.
 - б) Отстранете металните връзки за завързване на торбичките преди да ги поставите в печката.
 - в) Ако материалите вътре в печката се запалят, оставете вратата затворена, изключете печката от контакта на електрическата мрежа или прекъснете захранването от централното табло/панела за прекъсване на веригата.

КОНТРОЛЕН ПАНЕЛ



ДИСПЛЕЙ

-  Микровълни / Грил / Комбинирано
-  Тегло / Време / Размразяване
-  Време в кухнята / Часовник
-  Стоп / Изчистване
-  Старт / +30 сек. / Потвърждение
-  Таймер
-  Меню автоматично готвене
-  Тегло

БУТОН ЗА ОТВАРЯНЕ НА ВРАТАТА

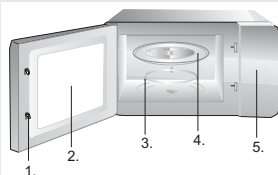

1. Система за безопасно заключване на вратата
2. Прозорец на печката
3. Пръстен
4. Стъклен поднос
5. Контролен панел



Скара на грила

(Да се използва само с функцията грил или комбинирано готвене и да се постави върху стъкления поднос)

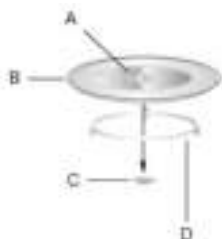





- A. стъклен поднос;
- B. дупка (отдолу)
- C. вал за въртене
- D. пръстен за въртенето

1. СВЕРЯВАНЕ НА ЧАСОВНИКА

Тази микровълнова печка използва модерно електронно управление, за да регулира параметрите на готвене така, че да отговорят по-добре на вашите нужди.

Когато бъде подадено захранване на микровълновата печка, ще се изведе индикация »0:00« и ще се чуе звуков сигнал еднократно.

1. Натиснете »  » два пъти, числото за часа ще започне да мига;
2. Завъртете »  », за да зададете часа. Въведеното число трябва да бъде в диапазона 0-23.
3. Натиснете »  », числото на минутите ще започне да мига;
4. Завъртете »  », за да зададете минутите. Въведеното число трябва да бъде в диапазона 0-59.
5. Натиснете »  », за да приключите със сверяването на часовника. »:« ще започне да мига.

ЗАБЕЛЕЖКА:

1. Ако часовникът не бъде сверен, той няма да работи при подадено захранване.
2. По време на сверяване на часовника, ако не се извърши операция в продължение на 1 минута, печката ще се върне автоматично в предишното си състояние.

2. ГОТВЕНЕ С МИКРОВЪЛНОВАТА ПЕЧКА













1. Натиснете бутона »  » веднъж - извежда се индикация »P100«
2. Натиснете »  » неколкократно или завъртете »  », за да изберете мощността - »P100«, »P80«, »P50«, »P30«, »P10« ще се извеждат последователно.
3. Натиснете »  » за потвърждение.
4. Завъртете »  », за да зададете времето за готвене. (Зададеното време трябва да бъде в интервала 0:05- 95:00.)
5. Натиснете »  », за да започне готвенето.

Таблица за мощността на микровълновата печка

Мощност на микровълновата печка	100%	80%	50%	30%	10%
Дисплей	P100	P80	P50	P30	P10







3. ГОТВЕНЕ НА ГРИЛ

1. Натиснете бутона »  » веднъж - извежда се индикация »P100«
2. Натиснете »  » неколкократно или завъртете »  », за да изберете мощността на грила.
3. Натиснете »  » за потвърждение, когато LED дисплейта покаже » G «.
4. Завъртете »  », за да зададете времето за готвене на грил (Зададеното време трябва да бъде в интервала 0:05- 95:00
5. Натиснете »  », за да започне готвенето.





ЗАБЕЛЕЖКА

Когато измине половината от времето за готвене на грил, прозвучава двукратен звуков сигнал, което е нормално. За да получите по-добър резултат от готвенето на грил, обърнете храната, затворете вратата и натиснете »  », за да продължите готвенето. Ако не извършите никаква операция, печката ще продължи готвенето.

4. КОМБИНИРАНО ГОТВЕНЕ

1. Натиснете бутона »  » веднъж - извежда се индикация »P100«.
2. Натиснете »  » неколкократно или завъртете »  », за да изберете мощност за комбинирано готвене »С-1 (55% микровълново + 45% грил)« и »С-2 (36% микровълново + 64% грил)« ще се извеждат последователно.
3. Натиснете »  » за потвърждение.
4. Завъртете »  », за да зададете времето за готвене. (Зададеното време трябва да бъде в интервала 0:05- 95:00.)
5. Натиснете »  », за да започне готвенето.



5. БЪРЗО ГОТВЕНЕ

1. В състояние на изчакване натиснете бутона »  », за да готвите със 100% мощност за 30 секунди. Всяко натискане на същия бутон увеличава времето с 30 секунди. Максималното време на готвене е 95 минути.
2. По време на микровълново готвене, с грил при или комбинирано готвене, или в процес на размразяване натиснете »  », за да увеличите времето на готвене.
3. В състояние на изчакване завъртете »  » наляво, за да изберете директно времето за готвене. След избора на време натиснете »  », за да започне готвенето. Мощността на микровълните е 100%.



ЗАБЕЛЕЖКА:

В менюто за автоматично готвене и размразяване според теглото, времето за готвене не може да се увеличава с натискане на »  ».

6. РАЗМРАЗЯВАНЕ СПОРЕД ТЕГЛОТО

1. Натиснете » * » еднократно - дисплеят ще изведе индикация »dEF1«.
2. Завъртете »  », за да зададете теглото на храната. Обхватът на теглото е 100 - 2000 г.
3. Натиснете » ▷ », за да започне размразяването.

7. РАЗМРАЗЯВАНЕ ЗА ОПРЕДЕЛЕНО ВРЕМЕ

1. Натиснете » * » два пъти - дисплеят ще изведе индикация »dEF2«.
2. Завъртете »  », за да зададете времето за готвене.
3. Натиснете » ▷ », за да започне размразяването.

8. ГОТВЕНЕ НА НЯКОЛКО ЕТАПА





Могат да бъдат зададени максимум 2 етапа. Ако единият етап е размразяване, той трябва да бъде първи етап. След първия етап се чува звуков сигнал и започва вторият етап.

ЗАБЕЛЕЖКА:



Менюто за автоматично готвене не може да бъде зададено като част от готвенето на етапи.

Пример: искате за размразите храната за 5 минути и след това да я готвите с 80% микровълнова мощност за 7 минути.

Стъпките са следните:

1. Натиснете » * » два пъти - дисплеят ще изведе индикация »dEF2«.
2. Завъртете »  », за да зададете време на размразяване 5 минути.
3. Натиснете »  » веднъж.
4. Завъртете »  », за да изберете 80% микровълнова мощност, докато се появи индикация »P80«.
5. Натиснете » ▷ » за потвърждение.
6. Завъртете »  », за да зададете време на готвене 7 минути.
7. Натиснете » ▷ », за да започне готвенето.





9. КУХНЕНСКИ ТАЙМЕР

1. Натиснете »  », LED индикацията ще покаже 00:00.
2. Завъртете »  », за да зададете времето на таймера. Най-дългото време за готвене е 95 мин.
3. Натиснете » ▷ » за потвърждение на настройката.
4. Когато времето на таймера изтече, ще се чуе петкратен звуков сигнал. Ако часовникът е бил сверен (24-часов формат), LED индикацията ще показва текущия час.

ЗАБЕЛЕЖКА:

Кухненското време е различно от 24-часовата система. Кухненският таймер е таймер.

10. МЕНЮ АВТОМАТИЧНО ГОТВЕНЕ

1. В състояние на изчакване завъртете »  » надясно, за да изберете от »А-1« до »А-8«;
2. Натиснете »  », за да потвърдите избраното меню;
3. Завъртете »  », за да изберете теглото на храната.
4. Натиснете »  », за да започне готвенето.
5. Когато готвенето приключи, се чува петкратен звуков сигнал.

Меню	Тегло	Дисплей
А-1 Пица	200g	200
	400g	400
А-2 Месо	250g	250
	350g	350
	450g	450
А-3 Зеленчуци	200g	200
	300g	300
	400g	400
А-4 Паста	50g (с вода 450g)	50
	100g (с вода 800g)	100
А-5 Картофи	200g	200
	400g	400
	600g	600
А-6 Риба	250g	250
	350g	350
	450g	450



Мени	Тежина	Прикажи
A-7 Напитки	1 чаша (120ml)	1
	2 чаши (240ml)	2
	3 чаши (360ml)	3
A-8 Пуканки	50g	50
	100g	100

11. ФУНКЦИЯ ЗАКЛЮЧВАНЕ ЗА ДЕЦА

Заклучване: В състояние на изчакване натиснете »|||□« за 3 секунди, ще се чуе дълъг звуков сигнал, който указва заключаване за деца. Екранът ще показва текущото време, ако часовникът е сверен. В противен случай екранът ще показва » □ □ □ «.

Отключване: В заключено състояние натиснете »|||□« за 3 секунди, ще се чуе дълъг звуков сигнал, който указва отключването.

12. ФУНКЦИЯ ЗАПИТВАНЕ

1. В процес на микровълново готвене, грил или комбинирано готвене натиснете »  « и текущата мощност ще се изведе за 3 секунди.
2. По време на готвене натиснете »  «, за да проверите текущото време. То ще се изведе за 3 секунди.

13. СПЕЦИФИКАЦИИ

1. Звуковият сигнал ще прозвучи еднократно, когато завъртите копчето в началото.
2. » ▷ « трябва да се натисне, за да продължи готвенето, в случай че вратата е била отворена в процеса на готвене;
3. Веднъж след като е била зададена програмата » ▷ « не се натиска в продължение на 1 минута. Текущото време се извежда. Настройката се отменя.
4. Звуковият сигнал прозвучава еднократно при ефективно натискане; неефективното натискане не предизвиква действие.
5. Звуковият сигнал прозвучава 5 пъти, за да ви напомни, че готвенето е приключило.

1. Преди почистване изключете печката и издърпайте захранващия кабел от контакта на електрическата мрежа.
2. Поддържайте вътрешността на печката чиста. Когато пръски от храната поленнат по стените на печката, избършете ги с влажна кърпа. Употребата на силни почистващи препарати и абразиви не се препоръчва.
3. Външните повърхности на печката трябва да се почистват с влажна кърпа. За да предотвратите повреда на работещите части вътре в печката, във вентилационните отвори не трябва да влиза вода.
4. Не позволявайте контролният панел да се намокри. Почиствайте с мека, влажна кърпа. Не използвайте почистващи препарати, абразиви или спрейове на контролния панел.
5. Ако се акумулира пара вътре или отвън около вратата на печката, забършете с мека кърпа. Това може да се получи, когато печката работи при висока влажност и в никакъв случай не означава повреда на уреда.
6. От време на време е необходимо да изваждате стъкления поднос за почистване. Мийте подноса в топла сапунена вода или в съдомиялна машина.
7. Пръстенът и долната повърхност във вътрешността на печката трябва да се почистват редовно, за да се избегне излишен шум. Просто забършете долната повърхност с мек почистващ препарат, вода или препарат за прозорци и подсушете. Пръстенът може да се измие в мека сапунена вода или в съдомиялна машина. Изпаренията от готвенето се натрупват при повторна употреба, но по никакъв начин не влияят върху долната повърхност или колелцата на пръстена. Когато изваждате пръстена за почистване, уверете се, че го връщате на мястото му в правилната позиция.
8. Можете да премахнете миризмите от вашата печка като смесите чаша вода със сока и кората на един лимон в дълбока купа, подходяща за готвене в микровълнова печка. Пуснете на микровълново готвене за 5 минути, забършете добре и подсушете със суха кърпа.

ОКОЛНА СРЕДА

Не изхвърляйте уреда с обикновения домакински отпадък в края на жизнения му цикъл, а го предайте в официален събирателен пункт за рециклиране. По този начин ще помогнете за опазване на околната среда.

ИНСТАЛИРАНЕ

1. Уверете се, че всички опаковъчни материали са извадени от вътрешността на печката.
2. След разопаковане огледайте печката за някакви видими повреди като:
 - несъответстваща врата
 - повредена врата
 - вдлъбнатини или дупки в прозореца на вратата или на екрана
 - вдлъбнатини във вътрешносттаАко видите нещо от гореизброеното, НЕ използвайте печката.
3. Тази микровълнова печка тежи около 15 кг и трябва да бъде поставена на хоризонтална повърхност достатъчно здрава да издържи теглото ѝ.
4. Печката трябва да бъде поставена далече от източници на висока температура и пара.
5. НЕ поставяйте нищо върху печката.
6. НЕ изваждайте механизма за въртенето.
7. Както при всеки уред, необходимо е пряко наблюдение, когато се ползва от деца.
8. Уверете се, че контактът на електрическата мрежа е лесно достъпен и щепселът може да бъде изваден бързо в случай на опасност. В противен случай трябва да е възможно да прекъснете захранването на уреда чрез прекъсвач на електрическата мрежа. В този случай се взимат под внимание стандартите за електрическа безопасност. Уредът трябва да бъде правилно свързан със заземен контакт с еднофазен променлив ток (230 V/50Hz).
ПРЕДУПРЕЖДЕНИЕ! УРЕДЪТ ТРЯБВА ДА БЪДЕ ЗАЗЕМЕН!
9. Печката изисква 1.3 KVA на входа. Препоръчителна е консултация със сервизен инженер, когато инсталирате печката.

ВНИМАНИЕ: Печката има вграден предпазител 250 V, 10 A.

ШКАФ ЗА ВГРАЖДАНЕ

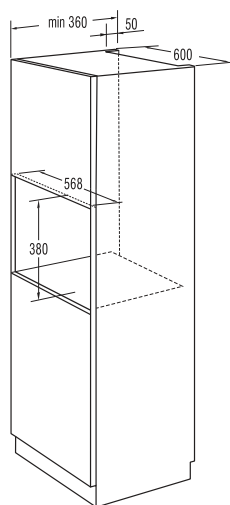
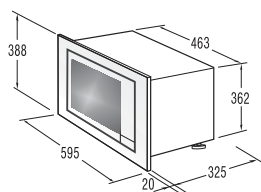

ПОДГОТОВКА НА ШКАФА



1. Поставете модела на дъното на шкафа.



2. Поставете отметки на дъното на шкафа според отметките »а« на модела.

A централна линия
B скоба
C винтове A



3. Отстранете модела от дъното на шкафа и фиксирайте скобата с винтовете A.

ИНСТАЛИРАНЕ НА ПЕЧКАТА

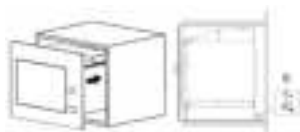

4. Инсталирайте печката в шкафа.

- Уверете се, че гърбът на печката е заключен със скобата.
- Не режете захранващия кабел.

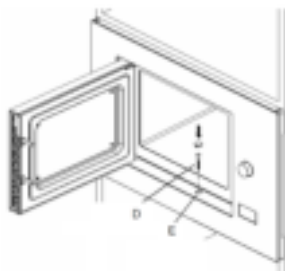

5. . Отворете вратата, фиксирайте печката към шкафа с винта (D) в дупката за инсталиране. След това поставете пластмасовото капаче от комплекта върху дупката за инсталиране (E).

СПЕЦИФИКАЦИИ

Консумация на електроенергия	230V~50Hz,1250W
Изходна мощност	800W
Грил нагревател	1000W
Работна честота.....	2450MHz
Външни размери.....	595mm (Ш) x 388mm(В) x 345mm(Д)
Обем на печката.....	20 литра
Тегло след разопаковане	Приблизително 15 kg
Ниво на шума	Lc < 58 dB (A)
Диаметър на въртене	245 mm



Този уред има маркировка съгласно Европейска директива 2012/19/EU относно изхвърлянето на използвано електрическо и електронно оборудване (WEEE). Тази маркировка представлява обозначение за валидност в цяла Европа на възможността за връщане и рециклиране на използвано електрическо и електронно оборудване.

РАДИО СМУЩЕНИЯ

Микровълновата печка може да причини смущения на радио, ТВ или друго подобно оборудване. Ако настъпи смущение, то може да бъде отстранено или намалено чрез следните действия.

- Почистете вратата и уплътняващите повърхности на печката.
- Поставете радио, ТВ или другото оборудване максимално по-далече от микровълновата печка.
- Използвайте подходящо инсталирана антена за радиото, телевизора и т.н., за да приемате силен сигнал.

**ЗАПАЗВАМЕ СИ ПРАВОТО ДА ПРАВИМ ВСЯКАКВИ ПРОМЕНИ,
КОИТО
НЕ СЕ ОТРАЗЯВАТ НА ФУНКЦИОНАЛНОСТТА НА УРЕДА.**

ПРЕДИ ДА СЕ ОБАДИТЕ В СЕРВИЗА

1. Ако печката не работи изобщо, на дисплея не се появява информация или дисплеят изчезва:
 1. уверете се, че печката е здраво включена в контакта. Ако не е, извадете щепсела от контакта, изчакайте 10 секунди и го включете отново.
 2. Проверете помещенията за изгорял предпазител или задействан прекъсвач на електрическата верига. Ако всичко изглежда, че работи нормално, пробвайте контакта с друг уред.
2. Ако микровълновата мощност не работи::
 1. Проверете дали програмският часовник е наместен.
 2. Проверете дали вратата е здраво затворена, за да се задействат предпазните ключалки. В противен случай микровълновата енергия няма да се излъчва в печката.

Ако нито едно от горните действия не решава проблема, свържете се с най-близкия оторизиран сервиз.

Уредът е само за домашна употреба на закрито за нагряване на храна и напитки с електромагнитна енергия.

Проблем	Възможна причина	Решение
Печката не работи.	Захранващият кабел не е включен в контакта.	Изключете го от контакта. Включете го отново след 10 секунди.
	Изгорял предпазител.	Сменете предпазителя или нулирайте.
	Проблем с електрическото захранване.	Пробвайте електрическото захранване с други електрически уреди.
Печката не нагорещява.	Вратите не са затворени.	Затворете вратата.
Съгленият поднос създава шум, когато печката работи.	Замърсени колелца и дъно на печката.	Прочетете „Грижи за микровълновата печка“ и почистете замърсените части.

Уредът е само за домашна употреба на закрито за нагряване на храна и напитки с електромагнитна енергия.

Ако се нуждаете от информация или имате проблем, се обърнете към Центъра за обслужване на клиенти на Gorenje във вашата страна (телефонния му номер можете да намерите в международната гаранционна карта). Ако във вашата страна няма Център за обслужване на клиенти, обърнете се към местния търговец на уреди на Gorenje или се свържете с Отдела за сервизно обслужване на битови уреди на Gorenje [Service Department of Gorenje Domestic Appliances.

Възможни са несъответствия по отношение на цветовете нюанси на различните уреди и компоненти в рамките на една дизайнерска линия поради различни фактори, като напр. различни ъгли на наблюдение на уредите, различно оцветените фонове, материалите и стайното осветление.

Само за лична употреба!

Допълнителна информация за използване на микровълновата печка може да бъде намерена на адрес:

<http://www.gorenje.bg>

ВИ ПОЖЕЛАВА МНОГО УДОВОЛСТВИЕ ПРИ ИЗПОЛЗВАНЕ НА УРЕДА

gorenje

Запазваме си правото на всякакви промени и корекции на грешки в инструкциите за употреба.

I NDERUAR BLERËS

Sinqerisht ju falënderohemi për blerjen tuaj. Jemi të bindur që shumë shpejtë do të konstatojmë shkakët e shumta, sepse tu besoni prodhimeve tona. Për përdorimin më të lehtë të aparatit kemi përgatitur udhëzime të përpikta për përdorim.

Me ndihmën e udhëzimeve në fjalë, do të njoftoheni me aparatit tuaj të rinj. Ju lutemi, që para përdorimit të parë të aparatit t'i lexoni udhëzimet me kujdes.

Binduni që aparati i posablerë të jetë i padëmtuar. Nëqoftëse vëreni dëmtime nga transporti, informohuni te shitësi, depoja regjionale, nga e cila ka qenë prodhimi i sjellur. Numrin telefonik e gjeni në faturë ose në vërtetimin për blerje.



Ju dëshirojmë shumë kënaqësi te përdorimi i aparatit tuaj të rinj.

Aparati është i dedikuar për përdorim në amvisëri, edhe atë për ngrohjen e ushqimit dhe pijeve me energji elektromagnetike. Atë e përdorni vetëm në ambientet e mbyllura.

**UDHËZIME PËR
PËRDORIM**

Lexoni me kujdes udhëzimet dhe ruajini ato për t'ju referuar në të ardhmen.

Udhëzimet në fjalë janë të dedikuara përdoruesve. Përshkruajnë furrën dhe përdorimn e saj. Udhëzimet mund tu takojnë llojeve të ndryshme të aparateve, prandaj përshkrimet e disa funksioneve ndoshta nuk vlejnë për aparatit tuaj.



Kurrë mos prekni sipërfaqet e aparateve për ngrohje ose për zierje. Gjatë funksionimit, ata nxehen shumë. Le të qëndrojnë fëmijët në distancë të sigurtë. Rreziku i djegëjeve!



Energjia mikrovalore dhe tensioni i lartë! Mos hiqni kapakun.

Ovaj kućanski aparat smeju koristiti deca starija od 8 godina, a lica smanjenih fizičkih, motoričkih ili mentalnih sposobnosti, odnosno lica bez potrebnih iskustava ili znanja, smeju koristiti aparat samo ako su pod nadzorom lica zaduženih za njihovu bezbednost, koja su ih podučila kako ga bezbedno koristiti, i ako su svesna opasnosti prilikom upotrebe aparata. Deca neka budu pod vašim nadzorom i nemojte im dozvoliti da koriste aparat kao igračku.

Deca ne smeju čistiti i održavati napravu, osim ako su starija od 8 godina i to rade pod nadzorom odraslih.

Postarajte se takođe da aparat i priključni kabl ne budu na domašaju dece mlađe od 8 godina.

- **PARALAJMËRIM:** Nëqoftëse përdorni aparatit në mënyrën e kombinuar (mikrovalët + skara), shkaktohen temperatura shumë të larta, prandaj, në këto raste lejoni përdorimin e furrës fëmijve vetëm nën mbikëqyrje të moshuarve (vetëm te modelet me funksionin e skarës).
- **PARALAJMËRIM:** Nëqoftëse është i dëmtuar guarnicioni i derës, nuk lejohet përdorimi i furrës, derisa atë të ndreq personi i aftësuar për këtë.
- **PARALAJMËRIM:** Ndërhyrjet servitore ose ndreqjet e aparatit të cilin nevojitet të nxirren kapakët mbrojtës, të cilët mbrojnë nga rrezatimi mikrovalor, ka të drejtë të zbatohet vetëm serviseri i aftësuar për këtë, përndryshe kjo ndërhyrje është shumë e rrezikshme.
- **PARALAJMËRIM:** Lëndët fluide dhe ushqimet tjera kurrë mos i ngrohni në enët e mbyllura mirë, sepse ato mund të shpërthejnë..
- Mbikëqyrni fëmijët kur ata gjenden në afërsi të aparatit dhe u parandaloni lozjen me të.
- Mos nxjerrni këmbëzat e furrës dhe mos i mbuloni vanat për ajrosje.
- Përdorni vetëm ndihmesa të përshtatshme për përdorim në furrën mikrovalore.
- Kur ngrohni ushqimin në enët nga ambalazhi i plastikës ose letrës, mbikëqyrni furrën, sepse lloji i tillë i ambalazhit mund të ndizet.
- Nëqoftëse vëreni tym, shkyçni furrën ose nxjerrni spinën, kurse derën e furrës lejoni të mbyllur që të zabulloni zjarrin eventual.
- Nëqoftëse në furrën mikrovalore ngrohni pije, mund të vijë deri te reaksioni i vonuar dhe lënda fluide mund të vlohë dhe derdhet; keni kujdes te veprimi me enën, në të cilën gjendet pija e nxehur.

- Kur e ngrohni ushqimin e fëmijve në shishëzat, para ushqyerjes shishëzen e tundeni mirë dhe kontrolloni temperaturën e ushqimit, që të mos digjet fëmia.
- Mos ngrohni vezët me lëvozhgë në furrën mikrovalore, ata mund të shpërthejnë edhe pasi që ka përfunduar programi i ngrohjes me mikrovalë.
- Për pastrimin e sipërfaqes së derës, guarnicionit në derë dhe brendësisë së furrës, përdorni vetëm lëndë pastrimi të lehta (joabrazive) resp. detergjente, të cilët i qitni me spuzhvë ose leckë të butë.
- Rregullisht pastroni furrën dhe nga ajo evitoni të gjitha mbeturinat e ushqimit.
- Nëqoftëse nuk mirëmbani pastërtinë në furrë, mund të vijë deri te degradimi i sipërfaqes së saj, e kjo mund të ndikojë negativisht në jetëzgjatjen e aparatit dhe të sjell situata potencialisht të rrezikshme.
- Kabllonë e dëmtuar aderuese ka të drejtë të ndërrojë vetëm prodhuesi ose serviseri i autorizuar, resp. personi tjetër i aftësuar profesionalisht, përndryshe veprimi në fjalë do të ishte i rrezikshëm.
- Mos lejoni që kabloja aderuese të qëndrojë e varur mbi skajin e tavolinës ose sipërfaqen e punës.
- Për të parandaluar rrezikun, kurrë mos kyçni këtë aparat në orën e jashtme elektronike, tast kohor ose sistem për komandim nga larg.
- Kurrë mos ndërroni llambëzën në brendësi të furrës. Këtë mund të ndërrojë vetëm servisi i Gorenjes.
- Mos pastroni aparatën me pastrues me avull, pastrues me shtypje të lartë, gjësende të mprehta, lëndë pastruese abrazive, spuzhva abrazive ose mjete për evitimin e njollave.

Në vijim janë të cekura rregullat siç të gjitha aparatet, të cilat nevojitet t'i merrni në konsiderim si dhe udhëzimet për siguri që do të ju sigurojnë funksionim sa më të mirë të furrës.

1. Kur funksionon furra, pjata prej qelqi, bartësit e boshteve, xhuntoja dhe udhëzuesi për boshtet le të qëndrojnë në vendet e veta.
2. Për asnjë qëllim tjetër mos përdorni furrën përveç se për gatitjen e ushqimit. Atë mos e përdorni për terjen e teshave, letrës ose ngrohjen e diçkaje, përveç të ushqimit ose për sterilizim.
3. **Mos kyçni furrën e zbrazët, sepse ajo kështu mund të dëmtohet.**
4. Mos përdorni brendësinë e furrës për ruajtjen e çfarëdo lloj sendesh, siç p.sh. letrës, librave kuzhinore etj.
5. Mos zieni ushqimin që është i sukulluar me membranë, p.sh. të verdhat e vezëve, pataten, mushkëritë e pulës etj. – pa mos e shpuar paraprakisht në më shumë vende.
6. Mos çitni gjësende në vanat e shtëpizës së aparatit.
7. Kurrë mos nxjerrni pjesët e furrës siç janë: këmbëzat, xhuntoja, vidhat etj.
8. Mos zieni ushqimin direkt në pjatën prej qelqi, resp tabakanë. Para se të futni ushqimin në furrë, atë e vëndoni në enë të përshtatshme.

E RËNDËSISHME : ena që nuk është e përshtatshme për përdorim në furrën tauj mikrovalore:







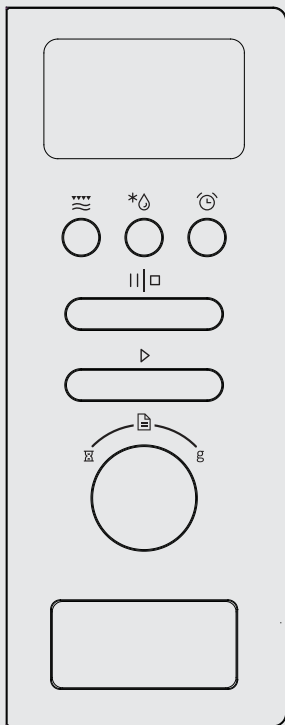

- Mos përdorni enët metalike ose enët me doreza mbajtëse metalike.
- Mos përdorni enët me skajin metalik.
- Mos përdorni moreseta metalike ose tela për mbylljen e qeskave të plastikës, megjithatë që ata janë të sukulluara me letër.
- Mos përdorni enët nga melamina, sepse ata mund të absorbojnë energjinë mikrovalore, e kjo mund të shkaktojë që ena të plas ose të digjet, njëkohësisht gatimi do të jetë më i ngadalshëm.
- Mos përdorni enët Centura. Shtresa nuk është e përshtatshme për përdorim në furrën mikrovalore. Gjithashtu mos përdorni filxhana me dorezën mbajtëse të mbyllur Corelle Livingware.
- Mos gatitni ushqimin në enën me kapakun e mbyllur, resp. hapësirën e mbyllur, p.sh. shishen me kapak/ tapo ose shishen e mbyllur për vaj, sepse lloji i tillë i enës gjatë nxehjes në furrën mikrovalore mund të shpërthejë.
- Mos përdorni termometrat e rëndomtë për mish ose ëmbëlsira.
-

- Disa termometra janë të dedikuar posaçërisht për gatitjen e ushqimit në furrën mikrovalore. Përdorni këto termometra.
9. Ndhimesat për gatitjen e ushqimit në furrën mikrovalore përdorni vetëm në përputhje me udhëzimet e prodhuesit.
 10. Mos fërgoni në vaj ushqimin në furrën mikrovalore.
 11. Merrni në përfillje që në furrën mikrovalore nxehtet vetëm lënda fluide në enë, e jo vetë ena. Prandaj është e mundur që edhe nëqoftëse kapaku nuk është i nxehtë kur atë e nxjerrni nga furra, ushqimi, resp. lënda fluide në enë shpërndan sasi të njejtë avulli dhe njëtrajtshëm spërkat kur e hapni kapakun, siç te gatitja e zakonshme.
 12. Gjithmonë kontrolloni temperaturën e gjellës së gatitur, posaçërisht kur e ngrohni ushqimin, resp. lëndën fluide për fëmiun e vogël. Rekomandojmë që kurrë të mos hani ushqimin, resp. lëndën fluide menjëherë posa e nxjerrni nga furra, por të pritni ca minuta dhe ushqimin ta përzieni, që nxehtësia të shpërndahet njëlloj.
 13. Ushqimi që përmban përzierje të gjalpës dhe ujit, p.sh. supa, pas shkyçjes së furrës mikrovalore le të mbetet në furrë edhe 30 deri më 60 sekonda. Kështu do të stabilizohet përzierja dhe do të parandalohet derdhja, kur e futni lugën ose katrorin e supës në lëndën fluide.
 14. Kur gatitni ushqimin, resp. lëndën fluide, mos harroni që disa lloje ushqimi, p.sh. pudingu i kërshtëndellave, marmollata ose mishi i bluar, nxehen shumë shpejtë. Kur ngrohni ose zieni ushqimin me prëbërje të lartë të yndyrës ose sheqerit, mos përdorni enë plastike.
 15. Enët dhe ndihmesat për gatitje mund të nxehen shumë për shkak të temperaturës që e shpërndan ushqimi i nxehtë. Kjo posaçërisht vlen nëqoftëse sipërfaja e epërme ose dorezat mbajtëse të enëve ose ndihmesave janë të mbuluara me plastikë. Prandaj, te kapja e enëve dhe ndihmesave do të ju nevojiten dorëza kuzhinore ose mbrotje e ngjashme.
 16. Merrni në konsiderim udhëzimet vijuese që të zvogëloni rrezikimin e zjarrit në brendësi të furrës:
 - a) Mos e nxehtoni ushqimin (zieni, piqni) tepër. Nëqoftëse në furrë gjendet letra, plastika ose materiale tjera ndezëse, me kujdes përcjellni procesin e nxehtjes.
 - b) Nxjerrni sumbullat metalike dhe mbyllëset metalike nga qeskat, paraprakisht se t'i futni në furrë.
 - c) Nëqoftëse ndezet materiali në brendësi të furrës, le të qëndrojë e mbyllur dera e furrës. Shkyçni furrën nga rrjeta elektrike, ashtu që të nxjerrni kabllonë aderuese ose shkyçni siguresën.

PANELI I MBIKQYRJES



EKRANI

-  Mikrovalët / Skara / kombinuar
-  Pesha / Koha / Shkrirja
-  Ora kuzhinore / Ora
-  Stop / Pastro
-  Start / +30 sek / Konfirmo
-  Ora programuese
-  Programet automatike
-  Pesha

PULLA PËR HAPJEN E DERËS

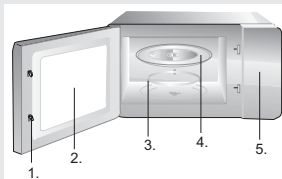

1. Sistemi i mbylljes së derës
2. Dritarja
3. Rrethi
4. Pjata prej qelqi
5. Paneli i mbiqyrjes



Grilla për skarë

(Përdorni vetëm te pjekja me skarë ose gatitje të kombinuar. E vendoni mbi pjatën prej qelqi.

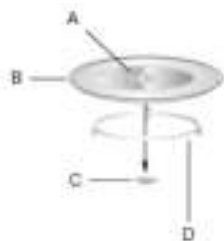





- A. Pjata prej qelqi
- B. Pjesa bazë
- C. Boshti i pjatës rrotulluese
- D. Rrethi i pjatës rrotulluese

Furra mikrovalore në fjalë përmban komandim bashkëkohor elektronik, me të cilin rregulloni parametrat e gatimit ose pjekjes, nevojave tuaja për rezultate më të mira.

1. RREGULLIMI I ORËS

Kur e kyçni furrën mikrovalore në rrjetën elektrike, në ekran shfaqet »0:00« dhe paraqitet edhe sinjali zanor.

1. Dy herë shtypni »« dhe numri i cili shënon orën, do të fillojë të pulsojë.
2. Me rrotullimin e pullës »« rregulloni numrin e orëve ndërmjet të 0 dhe 23.
3. Shtypni »« dhe numri që shënon minutat, do të fillojë pulsimit.
4. Me rrotullimin e pullës »« rregulloni numrin e minutave ndërmjet të 0 dhe 59.
5. Shtypni »« që të përfundoni me rregullimin e orës. Shenja »:« do të fillojë pulsimit.

VËREJTJE:

1. Nëqoftëse nuk është e rregulluar ora, pas kyçjes nuk do të funksionojë.
2. Nëqoftëse gjatë rregullimit të orës një minutë nuk shtypni asgjë dhe nuk ndryshoni asnjë rregullim, furra automatikisht kthehet në gjendjen e mëparshme.

2. GATIMI, RESP. PJEKJA ME MIKROVALË











1. Njëherë shtypni butonin »« dhe në ekran shfaqet »P100«.
2. Me katër shtypje në butonin »« ose me rrotullimin e pullës »« përzgjedhni fuqinë e mikrovalëve; me rradhë do të përzgjidhen dhe shfaqen fuqitë »P100«, »P80«, »P50«, »P30« dhe »P10«.
3. Konfirmoni me shtypjen në »«.
4. Rregulloni kohën e gatitjes, resp. pjekjes me rrotullimin e pullës »«. (Rregullimi le të jetë ndërmjet të 00:05 dhe 95:00).
5. Shtypni »« për fillimin e gatimit.

Tabela e shkallëve të fuqisë së mikrovalëve







Fuqia e mikrovalëve	100%	80%	50%	30%	10%
Shfaqja në ekran	P100	P80	P50	P30	P10

3. PJEKJA ME SKARË

1. Njëherë shtypni butonin »  » dhe në ekran shfaqet »P100«.
2. Me katër shtypje në butonin »  » ose me rrotullimin e pullës »  » përzgjedhni fuqinë e skarës.
3. Shtypni »  », që të konfirmoni rregullimin. Në ekran shfaqet « **G** ».
4. Rregulloni kohën e pjekjes nën skarë me rrotullimin e pullës »  ». (Rregullimi le të jetë ndërmjet të 0:05 dhe 95:00).
5. Shtypni »  » për fillimin e gatimit.

VËREJTJE: Pasiqë skadon gjysma e kohës së rregulluar të pjekjes nën skarë, furra bipon dy herë. Kjo është e zakonshme. Për rezultate më të mira me skarë preferojmë që ushqimin në gjysëm të pjekjes ta ktheni, mbyllni derën e furrës dhe shtypni »  » për vazhdimin e gatimit. Nëqoftëse pas dy bipash nuk veproni asgja, furra do të vazhdojë funksionimin.



4. FUNKSIONIMI I KOMBINUAR

1. Njëherë shtypni butonin »  » dhe në ekran shfaqet »P100«.
2. Me katër shtypje në butonin »  » ose me rrotullimin e pullës »  » përzgjedhni fuqinë e funksionimit të kombinuar »C-1 (55 % mikrovalët + 45 % skara)« ose »C-2 (36 % mikrov. + 64 % skara)«.
3. Konfirmoni me shtypjen në »  ».
4. Rregulloni kohën e gatimit, resp. pjekjes me rrotullimin e pullës »  ». (Rregullimi le të jetë ndërmjet të 0:05 dhe 95:00).
5. Shtypni »  » për fillimin e gatimit.

5. NGROHJA E SHPEJTË



1. Kur është furra në gjendje të gatishmërisë, shtypni butonin »  » për fillimin e ngrohjes 30-sekondëshe me fuqinë 100-përqindëshe të mikrovalëve. Me çdo shtypje në këtë buton, zgjatni funksionimin për 30 sekonda. Koha më e gjatë e mundëshme e gatimit është 95 minuta.
2. Gjatë gatimit me mikrovalë, pjekjen me skarë, pjekje të kombinuar dhe me shkrirjen me rregullim kohor,

me shtypjen e butonit »  » mund të zgjatni kohën e gatimit.



3. Në gjendje të gatishmërisë rrotulloni majtas pullën »  », që direkt të përzgjedhni kohën e gatimit. Kur rregulloni kohën, shtypni »  » për fillimin e gatimit. Fuqia e mikrovalëve është 100%.

VËREJTJE: Kur gatitni ushqimin me programin automatik («auto menu») dhe kur shkruani ushqimin me rregullimin e peshës, kohën e ngrohjes nuk mund të vazhdoni me shtypjen në butonin »  ».

6. SHKRIRJA ME RREGULLIMIN E PESHËS

1. Njëherë shtypni butonin » * »; në ekran shfaqet shkresa »dEF1«.
2. Me rrotullimin e pullës »  » rregulloni peshën e ushqimit. Peshën mund të rregulloni në hapësirë ndërmjet të 100 dhe 2000 g.
3. Shtypni »  » për fillimin e shkrirjes.

7. SHKRIRJA ME RREGULLIM KOHOR





1. Dy herë shtypni butonin » * »; në ekran shfaqet shkresa »dEF2«.
2. Rregulloni kohën e shkrirjes me rrotullimin e pullës »  ».
3. Shtypni »  » për fillimin e shkrirjes.

8. GATIMI NË MË SHUM FAZA RENDORE



Mund të rregulloni deri në dy faza rendore. Nëqoftëse njëra nga këta është shkrirja, kjo nevojitet të jetë rregulluar si faza e parë. Pas secilës faze, furra bapon dhe fillon faza vijuese.



VËREJTJE: Programet automatike («auto menu») nuk mund të përzgjidhen si një ndër fazat në gatitje në më shumë faza rradhëse. Shembull: nëqoftëse dëshironi të shkruani ushqimin 5 minuta, e pastaj shtatë minuta ta përqinë fuqi mikrovalore 80 – përqindëshe.

Këtë e vepron në hapat siç vijojnë:

1. Dy herë shtypni butonin » * »; në ekran shfaqet shkresa »dEF2«.
2. Me rrotullimin e pullës »  » rregulloni kohën e shkrirjes në 5 minuta.
3. Njëherë shtypni butonin »  ».
4. Me rrotullimin e pullës »  » përzgjedhni fuqinë 80-përqindëshe të mikrovalëve; në ekran shfaqet »P80«.
5. E konfirmoni me shtypjen në »  ».





**9. ORA
PROGRAMUESE/
VËREJTËSI**

6. Me rrotullimin e pullës »  » rregulloni kohën e gatitjes në 7minuta.izaberite vreme kuvanja 7 minuta.
7. Shtypni »  » për fillimin e gatitjes.

1. Shtypni »  »; në ekran shfaqet 00:00.
2. Rregulloni kohën me rrotullimin e pullës »  ». Koha më e gjatë e mundshme e gatitjes është 95 minuta.
3. Konfirmoni rregullimin me shtypjen në »  ».
4. Pasiqë skadon koha e rregulluar, furra do të bipojë pesë herë. Nëqoftëse ora është e rregulluar (sistemi 24-orësh), në ekran do të shfaqet koha momentale.

VËRFEJTJE: Koha në orën programuese, respektivisht vërejtësi ndryshon nga sistemi 24 orësh. Ora programuese kuzhinore resp. vërejtësi është orë programuese.

**10. PROGRAMET
AUTOMATIKE**

1. Në gjendje të gatishmërisë rrotulloni pullën »  » djathtas, që të përzgjedhni programin automatik prej »A-1« deri »A-8«.
2. Shtypni »  », që të konfirmoni menynë e përzgjedhur.
3. Me rrotullimin e pullës »  » rregulloni peshën e ushqimit.
4. Shtypni »  » për fillimin e gatitjes.
5. Pas përfundimit të gatimit, resp. pjekjes furra do të bipojë pesë herë.

Menyja	Pesha	Tregon
A-1 Pica	200g	200
	400g	400
A-2 Mishi	250g	250
	350g	350
	450g	450
A-3 Perimet	200g	200
	300g	300
	400g	400
A-4 Pilafet	50g (me ujë 450g)	50
	100g (me ujë 800g)	100
A-5 Patatja	200g	200
	400g	400
	600g	600

Menyja	Pesha	Tregon
A-6 Peshku	250g	250
	350g	350
	450g	450
A-7 Pijet freskuese	1 filxhan (120ml)	1
	2 filxhan (240ml)	2
	3 filxhan (360ml)	3
A-8 Popcorni	50g	50
	100g	100

11. FUNKSIONI MBYLLJA PREJ FËMIJVE



Mbyllja: Kur është furra në gjendje të gatishmërisë, shtypni butonin »||□« dhe e mbani 3 sekonda, derisa të dëgjoni bipin e gjatë, i cili shënon që është aktivizuar mbyllja mbrojtëse e furrës për fëmijet. Nëqoftëse ora është rregulluar, në ekran do të shfaqet koha momentale. Nëqoftëse nuk është e rregulluar ora, në ekran do të shfaqet »□ □ □«.

Çelja: Kur është furra e mbyllur, shtypni butonin »||□« dhe e mbani 3 sekonda, derisa të dëgjoni bipin e gjatë, i cili shënon që shkyçur mbyllja mbrojtëse e furrës për fëmijet.



12. INDIKACIONI I FUQISË SË GATIMIT DHE KOHËS GJATË GATIMIT

Satom za odbrojavanje (štoperica) možete regulisati alarm, koji će vas upozoriti da je isteklo određeno vreme. Najduži moguć period regulacije je 95 minuta.

Primer:

1. Kur funksionon furra ma mikrovalë, skarë ose në mënyrën e kombinuar, shtypni butonin »«. Në ekran, për 3 sekonda do të shfaqet fuqia momentale e funksionimit.
2. Gjatë funksionimit të furrës shtypni »«, që të kontrolloni kohën momentale. Ai do të shfaqet në ekran 3 sekonda.

13. TË NDRYSHME

1. Kur e rrotulloni së pari pullën për rregullim, furra do të bipojë njëherë.
2. Nëqoftëse gjatë gatimit do të hapni derën, për vazhdimin e gatimit nevojitet të shtypni butonin »«.
3. Nëqoftëse në një minutë pasiqë keni përzgjedhur programin e gatimit, resp. të pjekjes, nuk e shtypni butonin »«, do të shfaqet koha momentale, kurse rregullimi do të shnohet.

4. Te çdo shtypje në buton, furra do të bipojë. Nëqoftëse shtypja në buton nuk është efikase ose nuk e njeh, furra nuk përgjigjet.
5. Kur përfundon gatimi, resp. pjekja, furra do të bipojë pesë herë, që të ju tërheq vërejtjen për këtë.

1. **Para fillimit të pastrimit, shkyçni furrën dhe nxjerrni spinën nga priza.**
2. Kujdeseni që brendësia e furrës të jetë e pastër. Nëqoftëse në muritë anëshe të furrës digjen copa ose mbeturina të lëndëve fluide, ata i fshini me leckë të lagshtë. Nuk këshillohet përdorimi i prodhimeve të vrazhdëta, resp. abrazive.
3. Sipërfaqet e jashtme të furrës i pastroni me leckë të lagshtë, që të parandaloni dëmtimet e komponenteve në brendësi të aparatit nëpërmjet të vanave për ajrosje.
4. Kujdeseni që paneli i komandimit, resp. mbikqyrjes të mos laget. Atë e pastroni me leckë të lagshtë e të butë. Për pastrimin e panelit të komandimit mos përdorni detergjente, lëndë pastruese abrazive ose sprucues.
5. Nëqoftëse në brendësi ose rreth sipërfaqes së jashtme të derës tubohet avull, atë e fshini me leckë të butë. Kjo mund të ndodh kur furra funksionon në ambient me lagështi të madhe dhe nuk paraqet gabim në funksionimin e furrës.
6. Kohë pas kohe largoni pjatën prej qelqi dhe e pastroni. Pjatën e pastroni në ujë të ngrrohtë të shkumuar ose në makinën për pastrimin e enëve.
7. Rregullisht pastroni edhe rrethin e kushinetave dhe fundin e komorës së furrës, që të parandaloni zhurmën gjatë funksionimit. Fundin e furrës e fshini thjeshtë me detergjent të lehtë, ujë ose lëndë pastruese për xhama dhe e terni. Rrethin e kushinetave mund të pastroni me ujë të shkumuar ose në makinën për pastrimin e enëve. Avujt nga gatimi, gjatë përdorimit të shpeshtë tubohen në furrë, por kursesi nuk ndikojnë në fundin e furrës ose rrotëzat e rrethit të kushinetave. Pas pastrimit, kujdeseni që rrethi i kushinetave të vëndohet sërish me rregullsi në vend të vet në fundin e komorës së furrës.
8. Për evitimin e duhmës eventuale të padëshirueshme nga furra, në enë të thellë dhe të përshtatshme për përdorim në furrën mikrovalore, qitni një filxhan ujë dhe shtoni lëng dhe një lëvore limoni. Që të gjitha së paku pesë minuta nxehni me mikrovalë, pastaj me përpikshmëri fshini me leckë të butë deri sa të teret.

Pas përfundimit të jetëzgjatjes së aparatit, atë mos e hudhni bashkë me mbetjet e rëndomta të amvisërisë, por ia dorëzoni tubuesve të autorizuar për reciklazh. Kështu do të kontribuoni te ruajtja e mjedisit.

POZICIONIMI

1. Evitoni tërë ambalazhin dhe materialin nga brendësia e furrës.
2. Pas evitimit të ambalazhit, shiqoni dhe kontrolloni furrën se a ka ardhë deri në dëmtime që shihen, për shembull:
 - dera e pabarazpeshuar, resp. e varur,
 - dera e dëmtuar,
 - shtypje ose vrima në derën e furrës,
 - shtypje në brendësi të furrës.Nëqoftëse vëreni ndonjë tërë nga dëmtimet e cekura, MOS përdorni furrën.
3. Furra mikrovalore peshon përafërsisht 15 kilogram. Nevojitet të pozicionohet në sipërfaqe të rrafshë, mjaft të fortë, që të mbajë peshën e saj.
4. Nuk lejohet ekspozimi i furrës temperaturave të larta dhe avullit.
5. MOS vëndoni asgjë mbi furrë.
6. MOS nxjerrni boshtin shtytës të pjatës rrotulluese.
7. Siç te çdo aparat tjetër, me kujdes mbikqyrni fëmijët derisa përdorin furrën.
8. Kujdeseni që priza të jetë qasëse më lehtë, që në rastet urgjente të mund të nxirret kabloja kyçëse. Nëqoftëse kjo nuk është e mundur, kujdeseni të jetë e mundur që aparati krejtësisht të shkyçet me tast nga rrjeta elektrike. Në këtë rast, merrni në konsiderim dispozitat ligjore në fuqi për standardet e sigurisë së elektricitetit. Aparati nevojitet të jetë i kyçur me rregullsi nëpërmjet të prizës së tokëzuar me një fazë (rryma alternuese - AC, 230 V, 50 Hz). **PARALAJMËRIM! NEVOJITET TË TOKËZOHET MBARES!**
9. Për funksionim, furrës i nevojitet fuqi prej 1,3 KVA. Te instalimi i furrës këshillohuni me serviserin.

PARALAJMËRIM: Furra përmban mbrojtje të brendëshme me siguresë 250 V, 10 A.

INSTALIMI NË ELEMENTIN KUZHINOR

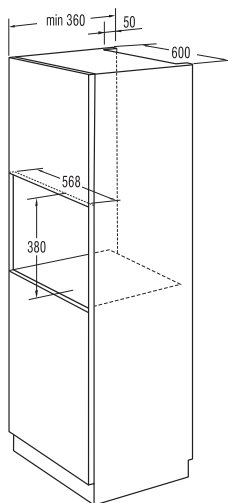
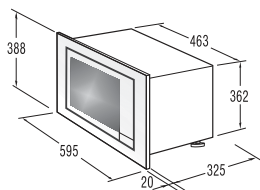

PËRGATITNI ELEMENTIN KUZHINOR



1. Në fundin e elementit
vëndoni shabllonën.



2. Në fundin e elementit
bëni shenjat në
përputhje me shenjat
»a« në shabllonë.

A linja e mesit
B bartësi
C vidhat A



Nxjerrni shabllonën
për fundin e elementit
kuzhinor dhe përforconi
bartësin me vidhën A.

POZICIONONI FURRËN

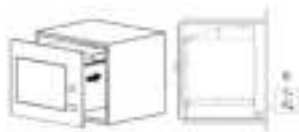

4. Poziciononi furrën në elementin kuzhinor.

- Binduni që ana shpinore e furrës është e përforcuar me bartësin.
- Kujdeseni që të mos preni kabllonë aderuese.

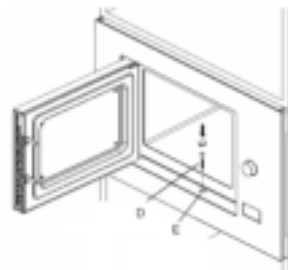

5. Hapni derën, përforconi furrën në elementin kuzhinor me vidhën (D) nëpërmjet të hapësirës pozicionuese. Pastaj, në hapësirën pozicionuese (E) vëndoni kapakun plastik Trim-kit.

SPECIFIKACIONET

Harxhimi i energj. el230V-50Hz,1250W
Fuqia e daljes.....800W
Nxehësi për skarë.....1000W
Frekuenca e punës2450MHz
Përmasat e jashtme595mm(gjer)x388mm(gjat)
x345mm(th)
Vëllimi i furrës.....20 litrov
Niveli i zhurmëspërafërsisht 15 kg
Diametri i pjesës Lc < 58 dB (A)
Rrotulluese..... 245 mm



Aparati është i shenjuar në përputhje me Direktivën europiane 2012/19/EU për mbetjet e Pajisjeve elektrike dhe elektronike.

Direktiva në fjalë cakton kornizën e kthyerjes dhe reciklimit të mbetjeve të pajisjeve elektrike dhe elektronike, e cila vlen për tërë Europën.

RADIO PENGESAT

Funksionimi i furrës mikrovalore mund të pengojë funksionimin e radio dhe tv aparateve, resp. të ndonjë aparatit të ngjajshëm. Pengesat eventuale të llojit të tillë mund të parandaloni ose t'i zvogëloni në mënyrat vijuese:

- a) Pastroni derën dhe sipërfaqet e guarnicioneve të furrës.
- b) Radio dhe tv aparatet dhe aparatet e ngjajshme vëndoni sa më larg prej furrës mikrovalore.
- c) Për radi dhe tv aparatit dhe aparatet tjera të ngjajshme përdorni antenë përkatëse, e cila mundëson pranim të fuqishëm të sinjalit.

MARRIM TË DREJTË PËR NDRYSHIME, TË CILAT NUK
NDIKOJNË NË FUNKSIONIMIN E APARATIT.

1. Nëqoftëse furra aspak nuk funksionon, nëqoftëse në ekran nuk paraqitet asgjë ose nëqoftëse shfaqja krejtësisht zhduket nga ekran:
 1. Kontrolloni se a është furra mirë e kyçur në rrjetën elektrike. Nëqoftëse nuk është, tërheqni spinën nga priza, pritni 10 sekonda dhe futni përsëri spinën në prizë.
 2. Kontrolloni gjendjen e siguresës. Nëqoftëse jeni të mendimit që priza nuk funksionon në rregull, kontrolloni funksionimin e saj me ndonjë mbaresë tjetër.
2. Nëqoftëse ngrohja me mikrovalë nuk funksionon:
 1. Kontrolloni se a është e rregulluar ora programuese.
 2. Kontrolloni se është dera e mbyllur mirë dhe siguresat të kyçura. Në të kundërtën, në furrë nuk ka energji mikrovalore.

Nëqoftëse asnjë nga masat e cekura nuk i eviton pengesat, resp. gabimet, informohuni te serviseri më i afërm i autorizuar.

Aparati është i dedikuar për përdorim në amvisëri, edhe atë për ngrohjen e ushqimit dhe pijeve me energji mikrovalore. Përdorni vetëm në ambientet e mbyllura.

Vështirësia	Shkaku i mundëshëm	Zgjidhja
Nuk mund të nisim furrën.	Kabloja aderuese nuk është kyçur.	Nxjerrni spinën. Pas dhjetë sekondash përsëri kyçni spinën. Pričekajte otprilike 10 sekundi, i zatim ga ponovno ukopčajte u utičnicu.
	Siguresa e djegur.	Ndëroni siguresën ose rirregulloni siguresën automatike.
	Vështirësi me furnizimin e rrymës elektrike.	Provoni prizën me ndonjë aparat tjetër elektrik.
Furra nuk nxehet.	Dera nuk është e mbyllur.	Mbyllni derën e furrës.
Pjata prej qelqi gjatë funksionimit të furrës shkakton zhurmë.	Rrotëzat ose fundi i furrës jo të pastërta.	Lexoni kapitullin »Kujdesi për furrën mikrovalore« dhe pastrooni pjesët e papastërta.

Aparati është i dedikuar për përdorim në amvisëri, edhe atë për ngrohjen e ushqimit dhe pijeve me energji mikrovalore. Atë përdorni vetëm në ambientet e mbyllura. składu sa uputstvima.

Për informata ose në rast të vështirësive, lajmërohuni në qendrën e Gorenjes për informim të përdoruesve në shtetin tuaj (numrin telefonik e gjeni në fletëgarancionin ndërkombëtar). Nëqoftëse në shtetin tuaj nuk ka lloj të tillë të qendrës, informohuni te shitësi lokal i Gorenjes ose repartin e Gorenjes për aparate të vogla për amvisëri.

Mospërputhjet eventuale në nuancat e ngjyrave mes pajisjeve ose komponentëve të ndryshëm brenda një linje të vetme të dizajnit mund të ndodhin për shkak të faktorëve të ndryshëm, siç p.sh. kënde të ndryshme nën të cilat vërehen pajisjet, sfonde të ndryshme ngjyrash, materialet dhe ndriçimi i dhomës.

Vetëm për përdorim personal!

Rekomandimet shtesë për pjekje me mikrovalë dhe këshilla të dobishme gjeni në faqen kryesore:

<http://www.gorenje.si>

KËNAGËSI TE PËRDORIMI I FURRËS SUAJ MIKROVALORE JU DËSHIRON

gorenje

Marrim të drejtë për ndryshime eventuale dhe gabime në udhëzimet për përdorim.

ШАНОВНІ ПОКУПЦІ

Щиро дякуємо Вам за покупку. Ми сподіваємося, що Ви самі переконаєтеся у надійності нашої продукції. Для того, щоб зробити користування приладом більш простим, ми надаємо ці докладні інструкції.

Дані інструкції з експлуатації допоможуть Вам як найшвидше ознайомитися з Вашим новим приладом. Будь ласка, уважно прочитайте інструкції перед початком роботи.

Спочатку необхідно перевірити, чи не має Ваш апарат пошкоджень. Якщо Ви виявили будь-які пошкодження, що виникли під час транспортування, зверніться до торговельного представника, або до регіонального складу, з якого прилад було доставлено. Номер телефону зазначений на рахунку або у бланку замовлення. Ми бажаємо Вам із задоволенням користуватися Вашим новим побутовим приладом.



Прилад призначений тільки для використання в домашніх умовах для підігрівання їжі, за використання електромагнітної енергії. Використовувати тільки всередині будинку.

ІНСТРУКЦІЯ З ЕКСПЛУАТАЦІЇ

Уважно прочитайте ці інструкції та збережіть їх для використання в майбутньому.

Інструкція з експлуатації призначена для користувача. В ній описано прилад та його правильне і безпечне використання. В цій інструкції дається опис різних моделей варильних поверхонь одного типу, тому деякі функції та інформація може не відповідати приладу, який Ви придбали.



Ніколи не торкайтесь поверхонь приладів та нагрівальних елементів під час їх роботи. Поверхні приладів нагріваються. Тримайте дітей на безпечній відстані. Є ризик отримання опіків.



Не знімайте кришку приладу. Прилад має високою напругу та генератор мікрохвильового випромінювання.

Увага ! Прилад та всі відкриті для доступу деталі у процесі роботи нагріваються. Будьте обережні, не торкайтесь нагріваючих елементів. Дітей, молодших 8 років, не варто допускати до прибору, лише за умови постійного нагляду дорослого. Стежте, щоб діти не гралися з приладом. За умови чітких інструкцій, роз'яснень з приводу безпечного використання або під наглядом дорослої здорової людини, даним приладом можуть користуватись діти старші за 8 років, люди з послабленими фізичними, чутливими та психічними здібностями, особи без досвіду використання приладу. Дітям забороняється грати з приладом. Очищення і обслуговування приладу не дозволяється проводити дітям молодшим за вісім років і лише під наглядом дорослих.

- **Застереження:** Коли прилад працює у режимі комбі, дорослі мають пильнувати за дітьми, оскільки всередині мікрохвильової печі надто висока температура (Лише для моделей з функцією гриль)
- **Застереження:** Якщо двері мікрохвильової печі пошкоджено, заборонено користуватися приладом до усунення несправності уповноваженою особою або сервісним центром.

- **Застереження:** Для будь кого іншого, окрім уповноваженої особи, є небезпечним ведення робіт з обслуговування або ремонту техніки, що передбачає знімання кришки з приладу.
- **Застереження:** Продукти харчування заборонено розігрівати у щільно закритих контейнерах, оскільки це може спричинити вибух.
- Стежте, щоб діти не гралися з приладом.
- Не знімайте піддон з мікрохвильової печі, не блокуйте вентиляційні отвори мікрохвильової печі
- Використовуйте лише те кухонне приладдя, яке придатне для використання у мікрохвильовій печі.
- Слідкуйте за роботою приладу, якщо ви розігріваєте їжу у пластиковому або паперовому контейнері. Є небезпека загоряння.
- Якщо ви відчули запах диму, одразу вимкніть прилад або вийміть шнур живлення з розетки. Не відкривайте дверцята мікрохвильової печі, дайте вогню шухнути.
- Підігрівання напоїв може мати вибуховий ефект як наслідок процесу кипіння, тому дуже обережно виймайте контейнер.
- Після підігріву вміст пляшечок з дитячим харчуванням потрібно ретельно перемішати та перевірити температуру перед вживанням, щоб запобігти опікам.
- У мікрохвильовій печі заборонено готувати яйця у шкарлупі, оскільки вони можуть вибухнути навіть по закінченню підігріву.
- Для очищення поверхонь мікрохвильової печі використовуйте легкі, не абразивні миючі засоби нанесені на м'який спонж.
- Регулярно очищайте внутрішні поверхні мікрохвильової печі та усувайте будь-які залишки їжі.
- Нехтування затереженнями щодо належного регулярного очищення вашого приладу може призвести до корозії

поверхонь і, як наслідок, скоротити термін життя і стати причиною виникнення небезпечних ситуацій.

- Якщо шнур живлення пошкоджено, він має бути замінений в авторизованому сервісному центрі уповноваженою особою для запобігання небезпеки.
- Упевніться в тому, що ви маєте зручний доступ до розетки, у разі виникнення непередбачених ситуацій вам необхідно буде швидко від'єднати прилад від електропостачання.
- Для уникнення небезпеки ніколи не під'єднуйте цей пристрій до зовнішнього таймера або системи дистанційного керування.
- Не намагайтесь самостійно замінити лампу у робочій камері мікрохвильової печі. Зверніться до авторизованого сервісного центру Gorenje.
- Тримайте прилад та шнур живлення подалі від дітей молодших восьми років.
- Для догляду за приладом не використовуйте пароочишувачі, очишувачі високого тиску, гострі предмети, абразивні миючі засоби та матеріали для чищення, засоби для видалення плям.

Цей прилад функціонує відповідно до загально прийнятих правил та вимог по техніці безпеки при експлуатації електричних приладів.

1. Перед використанням приладу правильно встановіть все приладдя (опору на роликах, тарілку, що обертається та ін.).
2. Використовуйте піч тільки для приготування їжі. В жодному разі не сушіть одяг, папір та інші неістівні предмети в печі. Не використовуйте піч для стерилізації.
3. Не включайте піч порожньою. Це може її пошкодити.
4. Не використовуйте піч для зберігання книг, паперу та ін.
5. Не використовуйте піч для консервування продуктів, оскільки вона для цього не призначена. Законсервовані неналежним чином продукти можуть зіпсуватись і становити загрозу для здоров'я людини.
6. Не готуйте яйця в шкаралупі: вони можуть вибухнути. Коли ви готуєте яйця, накрийте їх кришкою і дайте постояти протягом хвилини після приготування.
7. Перед тим, як готувати такі продукти, як сосиски, яєчні жовтки, картоплю, курячу печінку та ін. (тобто ті, які вкриті оболонкою), проколійть їх кілька разів виделкою.
8. Не вставляйте будь-які предмети в отвори між дверцятами та корпусом печі.

ВАЖЛИВО – ПОСУД, НЕПРИДАТНИЙ ДЛЯ ВИКОРИСТАННЯ У МІКРОХВИЛЬОВІЙ ПЕЧІ

- металеві сковороди чи каструлі або посуд з металевими ручками.
 - посуд з металевим оздобленням.
 - меламіновий посуд, оскільки матеріал, що входить до його складу, поглинає мікрохвильову енергію. Це може призвести до псування посуду і зменшення швидкості готування.
 - глянцевого посуду.
 - посуд з вузьким горлечком.
 - звичайні термометри для м'яса та солодощів. Для мікрохвильової печі існує спеціально розроблений термометр, яким можна користуватись за необхідності.
9. Ніколи не знімайте деталі печі (ніжки, кріплення, гвинти, тощо).
 10. Не готуйте їжу безпосередньо на тарілці, що обертається. Перед готуванням покладіть продукти на відповідний посуд.
 11. Посуд для мікрохвильової печі використовуйте тільки згідно інструкцій виробника.
 12. Не намагайтесь смажити продукти в мікрохвильовій печі.
 13. У мікрохвильовій печі продукти нагріваються швидше за контейнер. Пам'ятайте: навіть якщо кришка не гаряча на дотик, то продукти під нею мають високу температуру і створюватимуть стільки ж пари, скільки і при готуванні на звичайній плиті.





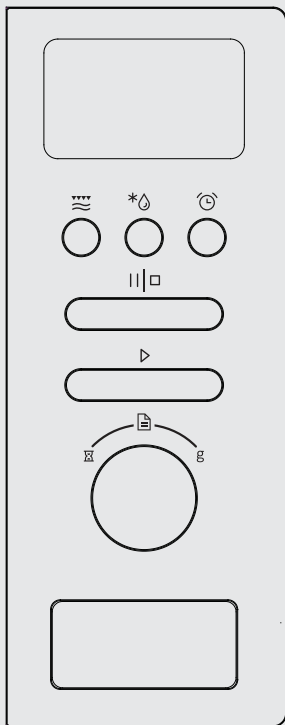



14. Завжди перевіряйте температуру приготованої страви, особливо, якщо ви готуєте для немовлят. Бажано не споживати страву безпосередньо відразу після приготування. Дайте їй постояти протягом кількох хвилин і перемішайте для рівномірного розподілення температури.
15. Продукти з вмістом жиру та води необхідно залишити в печі на 30-60 секунд після приготування. Це дає змогу суміші настоятись і запобігає утворенню бульбашок.
16. Деякі продукти (напр., Різдвяний пудинг, джем, тощо) дуже швидко нагріваються. При готуванні страв, що містять багато жиру або цукру, не можна використовувати пластиковий посуд.
17. Ємність, що в ній знаходиться страва, теж може нагріватись від страви. Це особливо важливо, якщо в посуді присутні елементи пластику. Тут може знадобитись утримувач, щоб дістати посуд з печі.

ПАНЕЛЬ УПРАВЛІННЯ



ДИСПЛЕЙ

Відображає обрані функцію та час.

-  Мікрохвилі (Гриль Комбінований режим (мікрохвилі + гриль))
-  Розморожування
-  Таймер/годинник
-  Старт
-  Пауза/Стоп
-  Таймер
-  Автоматичне меню
-  Вага

КНОПКА ВІДКРИВАННЯ ДВЕРЦЯТ

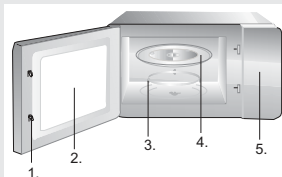

1. Дверні замки
2. Оглядове вікно
3. Опора на роликах
4. Скляна тарілка
5. Панель управління
6. Хвилевід (не знімайте міканітову пластину, яка закриває хвилевід)

Решітку-гриль слід використовувати лише у режимі гриль або у комбінації мікрохвилі + гриль та обов'язково встановлювати на скляну тарілку



ІНСТРУКЦІЇ З ВИКОРИСТАННЯ

1. ГОДИННИК

Мікрохвильову піч обладнано цифровим годинником.

Коли піч перебуває у режимі очікування, годинник можна налаштувати у 24-годинному режимі, натиснувши кнопку ГОДИННИК.

Приклад: Щоб настроїти годинник на 8:30:



1. Коли піч перебуває у режимі очікування, двічі натисніть кнопку . На дисплеї почне блимати час. Встановіть значення годин 08:00 за допомогою поворотної ручки та натисніть на , коли з'явиться бажане значення.
2. Потім поверніть ручку так, щоб на дисплеї відобразилося значення 08:30; після цього натисніть  ручку для підтвердження.

Примітка: Натисніть на кнопку  протягом готування і на дисплеї відобразиться поточний час. Годинник треба налаштовувати кожного разу, коли піч відключається від електроживлення і підключається знову.

2. ГОТУВАННЯ ТА РОЗІГРІВАННЯ ЗА ДОПОМОГОЮ МІКРОХВИЛЬ

Розігрівання за допомогою мікрохвиль із ручним керуванням

Приклад: Розігрівання страви протягом 10 хвилин при потужності 50%.



1. Натисніть кнопку .
2. Натисніть кнопку Мікрохвилі кілька разів або за допомогою поворотної ручки встановіть потужність мікрохвиль на рівень 50%. Для підтвердження налаштувань натисніть на ручку.
3. За допомогою поворотної ручки встановіть час готування 10:00 хвилин.
4. Натисніть кнопку , щоб почати.

Доступні 58 рівнів потужності (у %): 100, 80, 50, 30, та 10; максимальна тривалість безперервної роботи 95 хвилин.

3. ГРИЛЬ

Готування за допомогою гриля особливо підходить для тонких шматків м'яса, стейків, рубленого м'яса, сосисок, та шматків курки. Гриль також підходить для підсмажування тостів із хліба, бутербродів, а також для надання рум'яної скоринки готовим стравам. Максимальна тривалість безперервної роботи гриля 95 хвилин.

Приклад: Готування із грилем протягом 12 хвилин

1. Натисніть кнопку  кілька разів або за допомогою поворотної ручки встановіть потужність мікрохвиль на  рівень.



2. За допомогою поворотної ручки встановіть час готування 12:00.
3. Натисніть кнопку , щоб почати.

ПРИМІТКА: Протягом готування із грилем, коли пройде половина встановленого часу, автоматично прозвучить звуковий сигнал. Це нагадування перевернути страву на інший бік. Перевернувши, закрийте піч та натисніть кнопку . Якщо ви не хочете перевертати страву, готування продовжиться автоматично.

4. КОМБІНОВАНИЙ РЕЖИМ С-1

Піч буде працювати 55% часу із мікрохвильовим нагрівом і 45% - із грилем. Цей режим роботи підходить для готування риби та страв, які треба запікати. Максимальна тривалість безперервної роботи режиму 95 хвилин.

Приклад: Встановіть комбінований режим С-1 на 25 хвилин.



1. Натисніть кнопку  кілька разів або за допомогою поворотної ручки встановіть Комбінованого режиму. На екрані з'явиться напис «С-1».
2. Щоб підтвердити обраний режим, натисніть на поворотку ручки.
3. За допомогою поворотної ручки встановіть час готування 25:00.
4. Натисніть кнопку , щоб почати.

5. КОМБІНОВАНИЙ РЕЖИМ С-2

Піч буде працювати 36% часу із мікрохвильовим нагрівом і 64% - із грилем. Цей режим підходить для приготування пудингів, суфле, омлетів, печеної картоплі та птиці.

Максимальна тривалість безперервної роботи режиму 95 хвилин.



Приклад: Встановіть комбінований режим С-2 на 25 хвилин.

1. Натисніть кнопку  кілька разів або за допомогою поворотної ручки встановіть Комбінованого режиму. На екрані з'явиться напис «С-2».
2. Щоб підтвердити обраний режим, натисніть на .
3. За допомогою поворотної ручки встановіть час готування 25:00.
4. Натисніть кнопку , щоб почати.

6. АВТОМАТИЧНЕ РОЗМОРОЖУВАННЯ

У печі можна розморозувати м'ясо, птицю та морепродукти. Час та потужність розморозування будуть встановлені автоматично відповідно до встановленої ваги. Можна розморозувати від 100г до 2000г продуктів.



Приклад: Розморозити 600г замороженої риби

1. Натисніть кнопку . На екрані з'явиться напис «dEF1».
2. За допомогою поворотної ручки встановіть вагу 600г.
3. Натисніть кнопку , щоб почати.

7. ШВИДКЕ РОЗМОРОЖУВАННЯ

Також доступна можливість швидкого розморозування.





Приклад: Швидке розморозування м'яса

1. Натисніть кнопку  двічі а. На екрані з'явиться напис «dEF2».
2. За допомогою поворотної ручки встановіть бажаний час.
3. Натисніть кнопку , щоб почати.

8. АВТОМАТИЧНЕ МЕНЮ

Для страв із автоматичного меню необхідно обрати лише тип страви і вагу. Піч сама обере час та потужність готування.

Приклад:





1. Поверніть перемикач  / автоменю і виберіть код необхідного продукту. Натисніть кнопку  T
2. Поверніть перемикач  / автоменю і виберіть вагу продукту.
3. Натисніть кнопку , щоб почати.

Меню	Вага/ількість	Дисплей
А-1 піца	200g	200
	400g	400
А-2 М'ясо	250g	250
	350g	350
	450g	450
А-3 Овочі	200g	200
	300g	300
	400g	400
А-4 Макаронні	50 г (450 мл води)	50
	100 г (800 мл води)	100
А-5 Картопля	200g	200
	400g	400
	600g	600
А-6 Риба	250g	250
	350g	350
	450g	450
А-7 Рідина	1 склянка (120 мл)	1
	2 склянка (240 мл)	2
	3 склянка (360 мл)	3
А-8 Попкорн	50g	50
	100g	100

9. ГОТУВАННЯ У КІЛЬКА ЕТАПІВ

У мікрохвильовій печі можна готувати у два етапи.

Приклад: Розморожувати м'ясо протягом 10 хвилин, потім розігрівати протягом 5 хвилин на потужності 80%:

1. Натисніть кнопку  двічі.
2. За допомогою поворотної ручки встановіть час 10:00 та підтвердіть.
3. Натисніть кнопку .
4. За допомогою поворотної ручки встановіть потужність на 80%.
5. Натисніть кнопку , За допомогою поворотної ручки встановіть час готування 10:00 хвилин.
6. Натисніть кнопку  щоб почати.

ПРИМІТКА: Функція Розморожування може застосовуватися лише як перший етап. Функції Автоматичного меню не можуть використовуватися як етапи кулька-етапного готування.

10. ШВИДКИЙ СТАРТ

Поради щодо користування піччю





Використовуйте цю функцію для швидкого розігрівання (100% потужності мікрохвиль) або готування страв . У режимі очікування натисніть кнопку  , і піч буде працювати протягом 30 секунд.

Із кожним наступним натисканням кнопки  , час роботи буде продовжуватися на 30 секунд

Примітка: Натискання клавіші  Т буде продовжувати час роботи печі на 30 секунд у всіх режимах, окрім програм автоматичного меню, кілька-етапного готування та режиму автоматичного розморожування.

11. БЛОКУВАННЯ ВІД ДІТЕЙ

Ця функція застосовується, щоб запобігти необережному чи неконтрольованому користуванню піччю дітьми.

Щоб установити: У діючому або попередньо установленому режимі, продовжуйте тиснути кнопку   протягом 3-х секунд, пролунає сигнал, і висвітлиться світловий індикатор. У цьому режимі усі кнопки заблоковано. Щоб скасувати: Продовжуйте тиснути кнопку   протягом 3-х секунд, поки світловий індикатор і дисплей не погаснуть.

12. ТАЙМЕР ЗВОТНОГО ВІДЛІКУ

Використовуйте таймер зворотного відліку, щоб встановити сигнал нагадування. Найдовший можливий час встановлення – 95 хвилин.

Приклад:

1. Натисніть кнопку  . Дисплей почне блимати.
2. За допомогою поворотної ручки встановіть бажаний час.
3. Щоб підтвердити, натисніть на ручку – почнетесь зворотній відлік. Коли встановлений час спливе, пролунає звуковий сигнал.

ПРИМІТКА: Встановлення таймера зворотного відліку не впливає на роботу печі та не може використовуватися як таймер відкладеного старту чи завершення готування.

13. НАЛАШТУВАННЯ ЗВУКУ КНОПОК ТА ІНШИХ СИГНАЛІВ

Ви можете відрегулювати гучність звуку натискання кнопок та інших сигналів приладу.

Натисніть на поворотну ручку і утримайте протягом 5 секунд. На дисплеї відобразиться символ «VOL». За допомогою поворотної ручки встановіть бажану гучність. Щоб підтвердити – натисніть на ручку.

ПРИМІТКА: Коли обрано значення «OFF», при натисканні кнопок не буде звучати жодного звуку. Всі інші звукові сигнали, такі як сигнал таймера, сигнал закінчення готування, сигнал помилки залишатимуться активними.

1. Вимкніть піч з електромережі.
2. Зберігайте порожнину печі завжди чистою. Якщо частинки їжі або напою потрапили на стінки печі, витріть їх вологою ганчіркою. Не рекомендується використання агресивних та абразивних миючих засобів.
3. Зовнішню поверхню печі слід чистити за допомогою вологої ганчірки. Щоб запобігти ушкодженню функціональних деталей всередині печі, пильнуйте, щоб вода не потрапила у вентиляційні отвори.
4. Слідкуйте, щоб волога не потрапляла на панель керування. Протирайте її м'якою вологою ганчіркою. Не використовуйте для чищення панелі керування абразивні засоби або ж спреї.
5. Якщо навколо печі збирається пара, протріть вологу ганчіркою. Це може відбуватись, коли у приміщенні високий рівень вологості.
6. Час від часу слід чистити скляну тарілку. Мийте її у мильній воді або за допомогою засобу для миття посуду.
7. Роликову опору та дно слід чистити регулярно, щоб уникнути шуму під час роботи печі. Просто протріть їх м'яким детергентом, водою або засобом для миття скла. Під час готування утворюються випаровування, але вони не є шкідливими для поверхні дна печі коліщаток опори. Коли Ви повертаєте все приладдя печі на місце, впевніться, що воно встановлене правильно.
8. Щоб усунути неприємний запах з печі, налейте у глибокий посуд чашку води і додайте сік та цедру одного лимона. Включіть піч на 5 хвилин, а потім протріть м'якою ганчіркою.

НАВКОЛИШНЄ СЕРЕДОВИЩЕ

Не викидайте пристрій разом із звичайними побутовими відходами, а здавайте його в офіційний пункт прийому для повторної переробки. Таким чином Ви допомагаєте захистити довкілля.

ІНСТРУКЦІЯ З МОНТАЖУ МІКРОХВИЛЬОВОЇ ПЕЧІ

1. Впевніться, що весь пакувальний матеріал знято та витягнуто з приладу.
2. Огляньте прилад на наявність видимих пошкоджень, таких як:
 - невідрегульовані дверцята
 - пошкоджені дверцята
 - вм'ятини та отвори на скляній поверхні дверцят
 - вм'ятини в порожнині печі
 - якщо хоч одне з вищезазначених ушкоджень наявне,
 - не користуйтеся піччю.
3. Вага цієї мікрохвильової печі становить 15 кг, тому її слід встановити на поверхню, що здатна витримати цю вагу.
4. Розташуйте піч подалі від високої температури і пари.
5. Не кладіть жодних речей на поверхню печі.
6. Не витягайте штифт двигуна тарілки, що обертається.
7. Пильно слідкуйте за дітьми, коли вони користуються приладом.
8. Упевніться в тому, що ви маєте зручний доступ до розетки, у разі виникнення непередбачених ситуацій вам необхідно буде швидко від'єднати прилад від електропостачання. В іншому випадку, потрібно вимкнути струм у всьому приміщенні. Обов'язково притримуйтеся стандартів електробезпеки. Прилад має бути встановлений належним чином і підключений до заземленої однофазної розетки (230 V/50 Hz) Увага! Цей прилад має бути заземлений!
9. Даний прилад споживає 1.2 кВт. Рекомендуємо проконсультуватися із спеціалістом сервісного центру щодо установки приладу.

ЗАСТЕРЕЖЕННЯ: Прилад захищений внутрішнім захисним запобіжником на 250 В, 10 А.

СПЕЦИФІКАЦІЯ

Споживча потужність.....	230В~50Гц, 1250Вт
Вихідна потужність.....	800Вт
Гриль.....	1000Вт
Частота.....	2450 мГц
Розміри приладу зовні.....	595mm(д) x 388mm(в) x 345mm(ш)
Об'єм.....	20 л
Вага.....	приблизно 15 кг
Рівень шуму.....	Lc < 58 dB (A)



Цей прилад маркіровано згідно положень європейської Директиви 2002/96/EU стосовно електронних та електроприладів, що були у використанні (waste electrical and electronic equipment - WEEE). Директивою визначаються можливості, які є дійсними у межах Європейського союзу, щодо прийняття назад та утилізації бувших у використанні приладів.

РАДІО ПЕРЕШКОДИ

Мікрохвильова піч може спричинити перешкоди вашому радіо, телевізору та подібним приладам. Ці перешкоди можна знешкодити або зменшити таким чином:

- а) почистіть дверцята та ущільнювач печі.
- б) помістіть радіо, телевізор, тощо якнайдалі від мікрохвильової печі.
- ц) правильно користуйтеся антеною для радіо, телебачення, тощо, щоб отримати сильний сигнал.

ВИРОБНИК ЗАЛИШАЄ ЗА СОБОЮ ПРАВО НА ВНЕСЕННЯ ЗМІН, ЯКІ НЕ ВПЛИВАЮТЬ НА ФУНКЦІОНАЛЬНІСТЬ АПАРАТУ.

ВБУДОВУВАННЯ У НІШУ

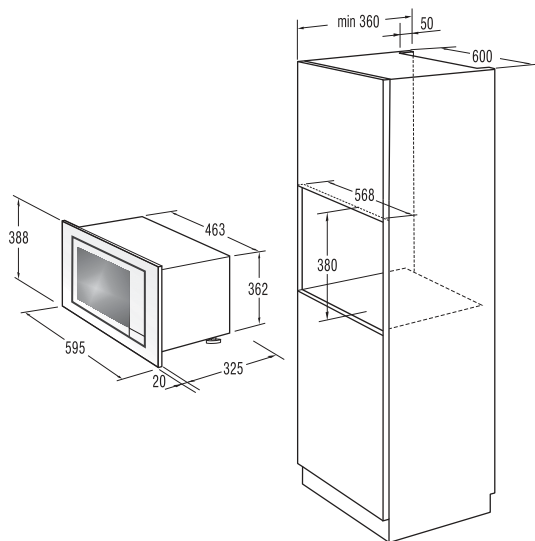

ВБУДОВУВАННЯ У НІШУ

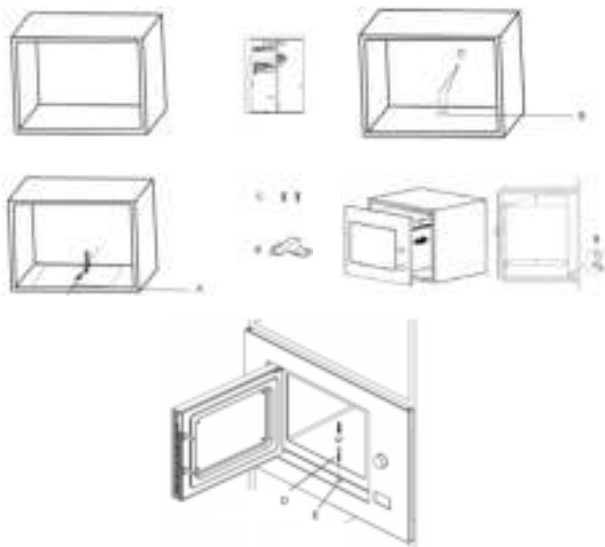

1. Якщо піч не функціонує взагалі, дисплей не висвічується або ж зникає:
 - а) перевірте, чи піч підключена до електромережі належним чином. Якщо ні – витягніть вилку з розетки, почекайте 10 секунд і щільно вставте вилку назад.
 - б) перевірте, чи немає замикання в електромережі. Якщо все в нормі, протестуйте розетку за допомогою іншого приладу.
2. Якщо не функціонує мікрохвильовий режим:
 - а) перевірте, чи встановлено таймер.
 - б) впевніться, що дверцята закрито належним чином. Інакше мікрохвильова енергія не поступатиме до печі.

Якщо ви не можете усунути вищезазначені пошкодження самостійно, зв'яжіться з найближчим авторизованим сервісним центром.

ГАРАНТІЯ ТА ОБСЛУГОВУВАННЯ

Якщо Вам необхідна інформація або у Вас виникла проблема, зверніться до Центру обслуговування клієнтів компанії Gorenje у Вашій країні (телефон можна знайти на гарантійному талоні). Якщо у Вашій країні немає Центру обслуговування клієнтів, зверніться до місцевого дилера або у відділ технічного обслуговування компанії Gorenje Domestic Appliances.

Можливі невідповідності в кольорових відтінках між різними приладами або компонентами в межах однієї виробничої лінії можуть виникати внаслідок різних факторів, таких як різні кути огляду, колір фону, матеріали та освітлення в приміщенні.

Для використання тільки в домашньому господарстві!

Додаткові рекомендації щодо приготування режимами гриль та мікрохвилі, а також корисні поради можна знайти на веб-сайті:
<http://www.gorenje.ua>

**БАЖАЄ ВАМ ОТРИМАТИ БАГАТО ЗАДОВОЛЕННЯ ПІД ЧАС
КОРИСТУВАННЯ МІКРОХВИЛЬОВОЮ ПІЧЧЮ**

gorenje

Виробник залишає за собою право на внесення змін та помилки в інструкції з експлуатації.

УВАЖАЕМЫЙ ПОКУПАТЕЛЬ

Благодарим вас за покупку и надеемся, что вы сами сможете убедиться в надежности наших изделий. Желаем, чтобы пользование духовкой доставило вам удовольствие.

Настоящая инструкция поможет вам быстрее познакомиться с вашей новой духовкой. Внимательно прочитайте инструкцию перед использованием прибора. Обязательно сохраните инструкцию и другую прилагаемую документацию. При передаче прибора новому владельцу не забудьте передать также эти документы.

Инструкция по эксплуатации предназначена для потребителя. В ней описывается духовка и управление ей. Инструкция разработана для нескольких типов приборов, поэтому может включать описание отдельных функций, которых нет в вашей модели.



Прибор предназначен только для использования в домашних условиях для подогрева еды с помощью электромагнитных волн. Использовать только внутри помещений.

Внимательно прочитайте инструкцию и сохраните ее для дальнейшего использования!

Настоящая инструкция поможет вам быстрее познакомиться с вашей новой Микроволновая печь. Внимательно прочитайте инструкцию перед использованием прибора. Обязательно сохраните инструкцию и другую прилагаемую документацию. При передаче прибора новому владельцу не забудьте вместе с ним передать также эти документы.



Не прикасайтесь к поверхностям приборов и их нагревательным элементам во время приготовления. При работе поверхности нагреваются. Держите детей на безопасном расстоянии. Есть риск возникновения ожогов.



Источник микроволновой энергии. Высокое напряжение. Не снимать крышку.

Внимание прибор и его детали нагреваются во время использования. Будьте осторожны, не дотрагивайтесь до нагревательных элементов. Детям, младше 8 лет, запрещается пользоваться данным прибором без постоянного контроля взрослых. Следите за тем, чтобы дети не играли с прибором. Этим прибором могут пользоваться дети, старше 8 лет; лица с ограниченными физическими, чувствительными и умственными способностями; лица, не имеющие опыта работы с устройством и не знающие как им пользоваться только под контролем и руководством лиц, обеспечивающих безопасное использование и связанных с ним рисков. Следите, чтобы дети не играли с прибором. Чистка и обслуживание не должны проводиться детьми младше 8 лет, либо под контролем взрослых. Храните прибор и его сетевой шнур в недоступном для детей месте.

- **ПРЕДУПРЕЖДЕНИЕ!** Если печь оборудована комбинированным режимом приготовления, детям не разрешается ею пользоваться без присмотра взрослых из-за высоких температур в камере печи (в моделях с грилем).
- **ПРЕДУПРЕЖДЕНИЕ!** Запрещается использовать печь, если повреждены дверца или уплотнитель. Для ремонта обратитесь в авторизованный сервисный центр.

- **ПРЕДУПРЕЖДЕНИЕ!** Выполнение сервисных работ, связанных со снятием защитной крышки от излучения, неквалифицированными и неавторизованными производителем лицами опасно.
- **ПРЕДУПРЕЖДЕНИЕ!** Не нагревайте продукты в плотно закрытых емкостях, так как они могут взорваться.
- Следите, чтобы дети не играли с прибором.
- Не снимайте ножки микроволновой печи, на загорайте вентиляционные отверстия.
- Используйте кухонную посуду и приспособления, которые подходят для использования в микроволновых печах.
- Не оставляйте работающую печь без присмотра, особенно если используете посуду из бумаги, пластика и других горючих материалов, так как они могут оплавиться и загореться.
- Если вы заметили дым или огонь, не открывайте дверцу печи, выключите прибор и извлеките вилку из штепсельной розетки или отсоедините печь от электропитания.
- Будьте внимательны при нагреве жидкостей! Если вы резко достанете из микроволновой печи сосуд с жидкостью, близкой к температуре закипания, она может забурлить и выплеснуться вам на руки.
- После подогрева детского питания в баночках и бутылках тщательно перемешайте или встряхните содержимое для обеспечения равномерной температуры. Перед кормлением обязательно проверьте температуру детского питания.
ОПАСНОСТЬ ОЖОГА!
- Не готовьте и не подогревайте в микроволновой печи яйца в скорлупе и сваренные вкрутую яйца, так как они могут взорваться.
- Для очистки дверцы, уплотнителя, рабочей камеры используйте мягкие неабразивные чистящие средства и мягкие губки или тряпки.

- Регулярно очищайте печь. Удаляйте осевшие на стенках камеры остатки пищи.
- Если не следить за чистотой печи, ее поверхности будут портиться, что приведет к сокращению срока службы прибора, а также может стать причиной возникновения опасной ситуации.
- Замену поврежденного сетевого шнура может производить производитель, мастером авторизованного сервисного центра или квалифицированным специалистом для предотвращения опасных ситуаций.
- Следите за тем, чтобы сетевой кабель не свисал с края стола или рабочей поверхности, на которой установлен чайник.
- Для безопасной эксплуатации прибора запрещается подключать прибор к дополнительному реле времени.
- Не используйте для чистки прибора пароочистители, очистители высокого давления, острые предметы, абразивные чистящие средства, а также абразивные губки и пятновыводители.

ПОЛЕЗНЫЕ СОВЕТЫ ПО ТЕХНИКЕ БЕЗОПАСНОСТИ

Этот прибор функционирует согласно общепринятым правилам и требований по технике безопасности касательно эксплуатации электрических приборов:

1. Перед использованием прибора правильно установите всё оборудование (опору на роликах, вращающуюся тарелки др.).
2. Используйте печь только для приготовления пищи. Категорически запрещается сушить одежду, бумагу и другие предметы в печи. Не используйте печь для стерилизации.
3. Не включайте печь пустой. Это может её повредить.
4. Не используйте печь для хранения книг, бумагу и др.
5. Не используйте печь для консервации продуктов, так как она не предназначена для этого. Законсервированные неправильным образом продукты могут испортиться и таким образом являться опасными для здоровья человека.
6. Не готовьте яйца в скорлупе: они могут взорваться. Когда вы готовите яйца, накройте их крышкой и дайте постоять минуту после приготовления.
7. Перед тем, как готовить такие продукты, как сосиски, яичные желтки, картофель, куриная печень и др. (то есть продукты, покрытые оболочкой), проколите их несколько раз вилкой.
8. Не вставляйте предметы в отверстия между дверцей и корпусом печи.

ВАЖНО – ПОСУДА, НЕПОДХОДЯЩАЯ ДЛЯ ИСПОЛЬЗОВАНИЯ В МИКРОВОЛНОВОЙ ПЕЧИ







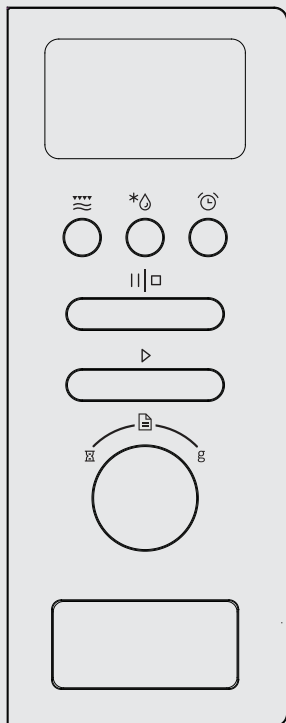

- металлические сковороды или кастрюли или посуда с металлическими ручками.
 - посуда с металлическими элементами.
 - бумажная посуда с проволочными завязками или же пластиковые упаковки.
 - меламиновая посуда, так как материал, который входит в его состав, поглощает микроволновую энергию. Это может привести к порче посуды и уменьшению скорости приготовления.
 - глянцевая посуда.
 - посуда с узким горлышком.
 - обычные термометры для мяса и сладостей. Для микроволновой печи существует специально разработанный термометр, которым можно пользоваться при необходимости.
9. Никогда не снимайте детали печи (ножки, крепления, винты и т. д.).
 10. Не готовьте пищу непосредственно на вращающейся тарелке. Перед приготовлением положите продукты в соответствующую посуду.

11. Посуду для микроволновой печи используйте только согласно инструкциям производителя.
12. Не пытайтесь жарить продукты в микроволновой печи.
13. В микроволновой печи продукты нагреваются быстрее, чем контейнер. Помните: даже если крышка не горячая на ощупь, то продукты под ней имеют высокую температуру, и будут создавать столько же пара, как и на обычной плите.
14. Всегда проверяйте температуру приготовленной пищи, особенно, если вы готовите её для младенцев. Желательно не употреблять пищу сразу после приготовления. Дайте ей постоять несколько минут и перемешайте для равномерного распределения температуры.
15. Продукты с содержанием жира и воды необходимо оставить в печи на 30-60 секунд после приготовления. Это даёт возможность смеси настояться и предотвращает образование пузырей.
16. Некоторые продукты (напр., Рождественский пудинг, джем, и др.) очень быстро нагреваются. При приготовлении пищи, которая содержит много жира или сахара, нельзя использовать пластиковую посуду.
17. Ёмкость, в которой находится пища, тоже может нагреваться от пищи. Это особенно важно, если в посуде присутствуют элементы пластика. Здесь понадобится держатель, чтобы достать посуду из печи.

ПАНЕЛЬ УПРАВЛЕНИЯ



ДИСПЛЕЙ

-  РЕЖИМ РАБОТЫ (Микроволны/Гриль/ Комбинированный режим)
-  Размораживание
-  Будильник/Часы
-  Пауза/Стоп
-  Старт
-  Таймер
-  Автоменю
-  Автоматическое размораживание по весу

КНОПКА ОТКРЫВАНИЯ ДВЕРЦЫ

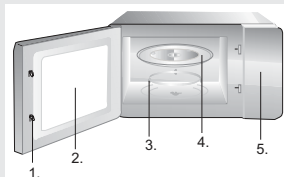



1. Дверные замки
2. Смотровое окно печи
3. Опора на роликах
4. Стеклянная тарелка
5. Панель управления
6. Волновод (не снимать слюдяную пластину, которая служит для защиты волновода и магнетрона)

Решетка для гриля (Можно использовать при приготовлении на гриле и комбинированном приготовлении микроволны + гриль. Устанавливайте решетку на стеклянную тарелку.)

1. ЧАСЫ

Микроволновая печь оборудована электронными часами. В режиме ожидания нажмите на сенсор БУДИЛЬНИК/ЧАСЫ и установите текущее время в 24-часовом формате.

Пример Установка текущего времени 8:30.

1. В режиме ожидания нажмите и дважды нажмите сенсор . На дисплее начнет мигать время. С помощью поворотного переключателя установите часы 08:00.
2. Нажмите сенсор  для подтверждения часов.
3. Установите минуты 08:30 и нажмите на сенсор  для подтверждения минут.

Примечание: Чтобы во время приготовления узнать текущее время, нажмите на сенсор . После подключения к электросети обязательно установите текущее время.

2. МИКРОВОЛНЫ

Данный режим имеет две возможности.





а) Быстрый нагрев (мощность 100%)

Пример Приготовление при мощности 100% в течение 5 минут.

1. Поверните ручку вправо для установите время «5:00».
2. Нажмите сенсор  для пуска программы.

б) Ручной режим

Пример Приготовление при мощности 50% в течение 10 минут.





1. Нажмите сенсор .
2. Установите мощность P50, нажимая на сенсор , или с помощью поворотного переключателя.
3. Подтвердите настройки нажатием на .
4. Поворотным переключателем установите время «10:00».
5. Нажмите сенсор  для пуска программы.

Микроволновая печь предлагает 5 уровней мощности (100, 80, 50, 30, 10 %). Максимальная продолжительность составляет 95 минут.

3. ГРИЛЬ

Гриль идеально подходит для приготовления тонких кусков мяса, шницелей, стейков, шашлычков, колбасок и кусочков курицы. Также рекомендуется для приготовления горячих бутербродов и запекания блюд до получения хрустящей корочки. Максимальная продолжительность приготовления составляет 95 минут.

Пример Приготовление на гриле в течение 12 минут.



1. Нажмите сенсор .
2. Установите мощность ГРИЛЬ, нажимая на сенсор  или с помощью поворотного переключателя.
3. Подтвердите настройки нажатием на .
4. Поворотным переключателем установите время «12:00».
5. Нажмите сенсор  для пуска программы.

ПРИМЕЧАНИЕ: При приготовлении на гриле по истечении половины времени прозвучит двойной звуковой сигнал, напоминая о необходимости перевернуть продукт. После того как вы перевернете продукт, закройте дверцу и нажмите кнопку , процесс приготовления продолжится. Если не переворачивать продукт, печь автоматически продолжит приготовление.

4. КОМБИНИРОВАННОЕ ПРИГОТОВЛЕНИЕ С-1

Микроволновая печь работает 55% времени в режиме микроволн и 45% времени в режиме гриля. Режим подходит для приготовления рыбы и запекания блюд под сыром. Максимальная продолжительность приготовления составляет 95 минут.



Пример Приготовление в комбинированном режиме С-1 в течение 25 минут.



1. Нажмите сенсор .
2. Установите мощность КОМБИНИРОВАННЫЙ РЕЖИМ С-1, нажимая на сенсор РЕЖИМ РАБОТЫ, или с помощью поворотного переключателя.
3. Подтвердите настройки нажатием на .
4. Поворотным переключателем установите время «25:00».
5. Нажмите сенсор  для пуска программы.

5. КОМБИНИРОВАННОЕ ПРИГОТОВЛЕНИЕ С-2

Микроволновая печь работает 36% времени в режиме микроволн и 64% времени в режиме гриля. Режим подходит для приготовления пудинга, запеканок, омлета, запеченного картофеля и птицы. Максимальная продолжительность приготовления составляет 95 минут.

Пример Приготовление в комбинированном режиме С-2 в течение 25 минут.



1. Нажмите сенсор .
2. Установите мощность КОМБИНИРОВАННЫЙ РЕЖИМ С-2, нажимая на сенсор , или с помощью поворотного переключателя.

3. Подтвердите настройки нажатием на .
4. Поворотным переключателем установите время «25:00».
5. Нажмите сенсор  для пуска программы.

6. АВТОМАТИЧЕСКОЕ РАЗМОРАЖИВАНИЕ ПО ВЕСУ DEF1

В микроволновой печи можно размораживать мясо, птицу и морепродукты. Печь автоматически установит уровень мощности и время размораживания в зависимости от введенного веса продукта. Диапазон веса размораживаемых продуктов от 100 до 2000 граммов.



Пример Размораживание 600 граммов рыбы.

1. Нажмите сенсор .
2. Поворотным переключателем установите вес 600 граммов.
3. Нажмите сенсор  для пуска программы.

7. БЫСТРОЕ РАЗМОРАЖИВАНИЕ ПО ВРЕМЕНИ DEF2

В микроволновой печи также можно быстро разморозить продукты.



Пример Быстрое размораживание хлеба.

1. Дважды нажмите сенсор .
2. Поворотным переключателем установите время размораживания.
3. Нажмите сенсор  для пуска программы.

Примечание: При размораживании по истечении половины времени прозвучит двойной звуковой сигнал, напоминая о необходимости перевернуть продукт. После того как вы перевернете продукт, закройте дверцу и нажмите кнопку , процесс приготовления продолжится. Если не переворачивать продукт, печь автоматически продолжит приготовление.

8. АВТОМЕНЮ

Для некоторых видов продуктов необходимо ввести только тип и вес продукта, и микроволновая печь автоматически установит время и мощность.





1. Поверните ручку влево для установите Автоменю.
2. Вращая поворотный переключатель, выберите продукт. Печь предлагает автоматические программы от A-1 до A-8.+
3. Подтвердите настройки нажатием на .
4. Поворотным переключателем установите приблизительный вес/количество.
5. Нажмите сенсор  для пуска программы.

Меню	Вес (г, ..) / порция	Мощность микроволн
А-1 Пицца	200г	200
	400г	400
А-2 Мясо	250г	250
	350г	350
	450г	450
А-3 Овощи	200г	200
	300г	300
	400г	400
А-4 Лапша	50 г (450 мл воде)	50
	100 г (800 мл воде)	100
А-5 Картошка	200г	200
	400г	400
	600г	600
А-6 Рыба	250г	250
	350г	350
	450г	450
А-7 Напитки	1 tazza (120 мл)	1
	2 tazza (240 мл)	2
	3 tazza (360 мл)	3
А-8 Попкорн	50г	50
	100г	100

9. ПОЭТАПНОЕ ПРИГОТОВЛЕНИЕ



Работу микроволновой печи можно запрограммировать, разделив на два этапа.

Пример Размораживание мяса в течение 10 минут и дальнейшее приготовление в течение 5 минут при мощности 50%.

1. Дважды нажмите сенсор .
2. Поворотным переключателем установите время «10:00».
3. Нажмите сенсор .
4. Поворотным переключателем установите мощность 50%.
5. Подтвердите настройки нажатием на .
6. Поворотным переключателем установите время «05:00».
7. Нажмите сенсор  для пуска программы.

ПРИМЕЧАНИЕ: РАЗМОРАЖИВАНИЕ может быть только первым этапом поэтапного приготовления. АВТОМЕНЮ не может использоваться при поэтапном приготовлении.



10. БЫСТРЫЙ СТАРТ

Эта функция используется для быстрого подогрева (микроволны 100%) или приготовления пищи. В режиме ожидания нажмите на сенсор , печь включится на 30 секунд. Каждое нажатие на сенсор  увеличивает время работы на 30 секунд.

ПРИМЕЧАНИЕ: КАЖДОЕ НАЖАТИЕ НА СЕНСОР СТАРТ УВЕЛИЧИВАЕТ ВРЕМЯ РАБОТЫ НА 30 СЕКУНД НА ВСЕХ ПРОГРАММАХ, КРОМЕ АВТОМЕНЮ, ПОЭТАПНОГО ПРИГОТОВЛЕНИЯ И АВТОМАТИЧЕСКОГО РАЗМОРАЖИВАНИЯ ПО ВЕСУ.

11. ЗАЩИТНАЯ БЛОКИРОВКА

Защитная блокировка предупреждает нежелательное использование микроволновой печи, например, детьми. Когда включена защитная блокировка, на дисплее горит соответствующий символ, пользоваться печью невозможно.

Для включения блокировки от детей нажмите кнопку  и удерживайте ее 3 секунды. Раздастся звуковой сигнал, печь заблокируется, на дисплее загорится символ ключа. В заблокированном состоянии сенсоры не реагируют на нажатия. Для снятия блокировки нажмите кнопку  и удерживайте ее 3 секунды, пока не раздастся звуковой сигнал.

12. БУДИЛЬНИК

Будильник напоминает, что заданное время истекло. Максимальное время будильника 95 минут.

1. Нажмите сенсор . Дисплей начнет мигать.
2. Поворотным переключателем установите необходимое время.
3. Нажмите на переключатель, чтобы подтвердить время. Будильник начнет отсчет времени. По истечении времени раздастся звуковой сигнал.

ПРИМЕЧАНИЕ: Будильник не влияет на работу микроволновой печи и не отключает ее.

13. ПРОЧИЕ ФУНКЦИИ



ЧАСЫ

Во время приготовления с помощью кнопки «БУДИЛЬНИК» вы можете проверить текущее время (будет отображено время).

ОТКРЫТИЕ ДВЕРЦЫ

Если во время приготовления открыть дверцу, программа будет приостановлена. Для ее продолжения нужно закрыть дверцу и нажать .

ПАУЗА

Вы можете временно приостановить приготовление пищи нажатием кнопки «». Для продолжения нажмите СТАРТ, а для отмены программы нажмите .

1. Отключите печь от электросети.
2. Содержите полость печи в чистоте. Если частицы пищи или напитка попали на стенки печи, вытрите их влажной тряпкой. Не рекомендуется использование абразивных и агрессивных чистящих средств.
3. Внешнюю поверхность печи нужно чистить при помощи влажной тряпки. Чтобы предотвратить повреждение функциональных деталей внутри печи, следите, чтобы вода не попала в вентиляционные отверстия.
4. Следите, чтобы влага не попадала на панель управления. Протирайте её мягкой влажной тряпкой. Не используйте для чистки панели управления абразивные и агрессивные моющие средства.
5. Если вокруг печи собирается пар, протрите печь влажной тряпкой. Это может происходить, когда в помещении высокий уровень влажности.
6. Стекланную тарелку следует регулярно чистить. Мойте её в мыльной воде или при помощи средства для мытья посуды.
7. Роликовую опору и дно следует чистить регулярно, чтобы избежать шума во время работы печи. Просто протрите их мягким детергентом, водой или средством для мытья стекла. Во время приготовления образуются испарения, но они безвредны для поверхности дна печи и колёсиков опоры. Когда Вы возвращаете всё оборудование печи на место, убедитесь, что оно установлено правильно.
8. Чтобы устранить неприятный запах из печи, налейте в глубокую ёмкость чашку воды и добавьте сок и цедру одного лимона. Включите печь на 5 минут, а потом протрите её мягкой тряпкой.

ЗАЩИТА ОКРУЖАЮЩЕЙ СРЕДЫ

После окончания срока службы не выбрасывайте прибор вместе с бытовыми отходами. Передайте его в специализированный пункт для дальнейшей утилизации. Этим вы поможете защитить окружающую среду.

1. Убедитесь, что весь упаковочный материал снят и вытянут из прибора.
2. Осмотрите прибор на наличие визуальных повреждений, таких как:
 - неотрегулированная дверца
 - повреждённая дверца
 - вмятины и отверстия на стеклянной поверхности дверцы
 - вмятины в полости печи
 - если присутствует хотя бы одно из указанных повреждений – не пользуйтесь печью.
3. Вес этой микроволновой печи составляет 15 кг, потому её следует устанавливать на поверхность, способную выдержать этот вес
4. Поместите печь подальше от источников высокой температуры и пара.
5. Не кладите никакие предметы на печь.
6. Не вытягивайте штифт двигателя вращающейся тарелки.
7. Следите за детьми, когда они пользуются печью.
8. Убедитесь, что розетка легкодоступна, чтобы при возникновении чрезвычайных ситуаций вилка могла быть быстро удалена. Либо, чтобы была возможность отключить устройство с помощью выключателя. В таких случаях должны быть соблюдены правила безопасности. Устройство должно быть правильно подключено к однофазному источнику переменного тока 250В/50Гц с помощью правильно установленной заземленной розетки. **ВНИМАНИЕ!** Данный прибор должен быть заземлен!
9. Данный прибор потребляет 1.3кВт.Рекомендуем проконсультироваться со специалистом сервисного центра касательно установки прибора.

ПРЕДУПРЕЖДЕНИЕ: Прибор защищён внутренним защитным предохранителем на 250 В, 10 А.

СПЕЦИФИКАЦИИ

Потребляемая мощность	230В~50Гц, 1250Вт
Исходящая мощность	800Вт
Гриль	1000Вт
Частота	2450 мГц
Внешние размеры прибора	595mm(д)х388mm(в)х345mm(ш)
Объём	20 л
Вес	приблизительно 15 кг
Уровень шума.....	Lc < 58 дБ (А)



Это оборудование маркировано в соответствии с европейской директивой 2012/19/EU об отходах электрического и электронного оборудования (waste electrical and electronic equipment - WEEE).

Данная директива определяет действующие во всех странах ЕС требования по сбору и устраниению отходов электрического и электронного оборудования.

РАДИО ПОМЕХИ

Микроволновая печь может спровоцировать помехи в работе вашего радио, телевизора и др. подобных приборов. Эти помехи можно нейтрализовать таким образом:

- почистите дверцу и уплотнитель печи.
- переставьте радио, телевизор и др. подальше от печи.
- правильно пользуйтесь антенной для радио, телевидения, чтобы получить сильный сигнал.

ПРОИЗВОДИТЕЛЬ ОСТАВЛЯЕТ ЗА СОБОЙ ПРАВО НА ВНЕСЕНИЕ ИЗМЕНЕНИЙ, КОТОРЫЕ НЕ ВЛИЯЮТ НА ФУНКЦИОНАЛЬНЫЕ ХАРАКТЕРИСТИКИ ПРИБОРА.

ВСТРОЕННЫЙ ШКАФ

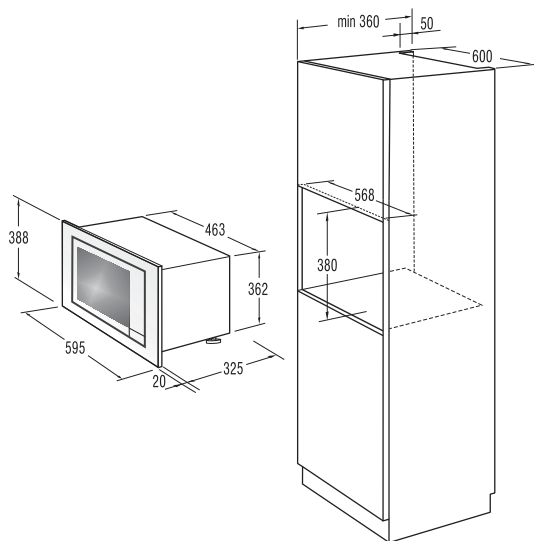

ПОДГОТОВКА ШКАФА

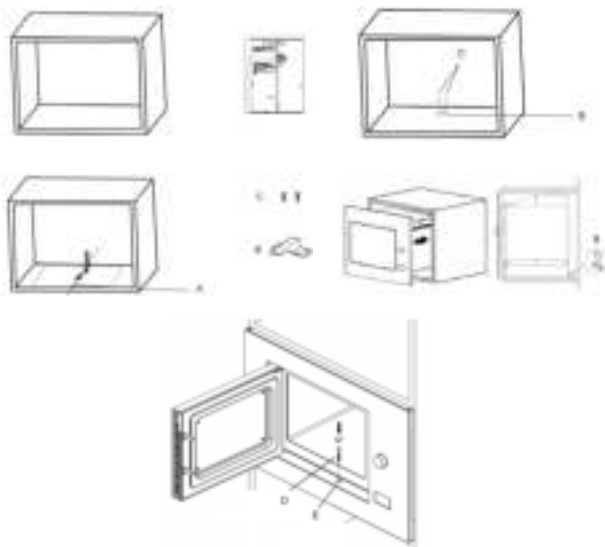

1. Если печь не функционирует совсем, не светится или пропадает дисплей:
 - а) проверьте, верно ли печь подключена к электросети. Если нет – вытащите вилку из розетки, подождите 10 секунд и плотно вставьте вилку назад.
 - б) проверьте, нет ли замыкания в электросети. Если всё в норме, протестируйте розетку с помощью другого прибора.
2. Если не функционирует микроволновый режим:
 - а) проверьте, установлен ли таймер.
 - б) убедитесь, что дверца надёжно закрыта. Иначе микроволновая энергия не будет поступать в печь.

ЕСЛИ ВЫ НЕ МОЖЕТЕ УСТРАНИТЬ ВЫШЕУКАЗАННЫЕ ПРОБЛЕМЫ САМОСТОЯТЕЛЬНО, СВЯЖИТЕСЬ С БЛИЖАЙШИМ АВТОРИЗОВАННЫМ СЕРВИСНЫМ ЦЕНТРОМ.

Для получения дополнительной информации или в случае возникновения проблем обратитесь в Центр поддержки покупателей в вашей стране (номер телефона центра указан на гарантийном талоне). Если подобный центр в вашей стране отсутствует, обратитесь в вашу местную торговую организацию Gorenje или в отдел поддержки покупателей компании Gorenje Domestic Appliances. Адреса и телефоны авторизованных сервисных центров размещены в брошюре «Гарантийные обязательства» или в гарантийном талоне.

Возможные несоответствия в цветовых оттенках между различными приборами или компонентами в пределах одной производственной линии могут возникать по причине различных факторов, таких как различные углы обзора, цвет фона, материалы и освещение в помещении.

Только для домашнего использования!

ПРОИЗВОДИТЕЛЬ ОСТАВЛЯЕТ ЗА СОБОЙ ПРАВО ВНОСИТЬ ИЗМЕНЕНИЯ, КОТОРЫЕ НЕ ВЛИЯЮТ НА РАБОТУ ПРИБОРА

gorenje

ООО «Горенье БТ»: 119180, Москва,
Якиманская набережная, д.4, стр.1, www.
gorenje.ru, e-mail: info@gorenje.ru



Производитель оставляет за собой право на внесение изменений и ошибки в инструкции по эксплуатации.

ҚҰРМЕТТІ САТЫП АЛУШЫ!

Сізге біздің бұйымды сатып алғаныңыз үшін алғысымызды білдіреміз және бұйымдарымыздың сенімділігіне көз жеткізесіз деп сенеміз. Шағын толқынды пештің сізге қуаныш сыйлауын тілейміз.

Осы нұсқаулық сіздің жаңа шағын толқынды пешіңізбен тезірек танысуыңызға көмектеседі. Аспапты пайдаланар алдында нұсқаулықты мұқият оқып шығыңыз. Нұсқаулықты және басқа қоса тіркелетін құжаттаманы міндетті түрде сақтап қойыңыз. Аспапты жаңа иесіне беру кезінде осы құжаттарды да беруді ұмытпаңыз.

Іске пайдалану нұсқаулығы тұтынушыға арналған. Онда шағын толқынды пеш және оны басқару сипатталады. Нұсқаулық аспаптардың бірнеше түрлері үшін әзірленген, сондықтан сіздің моделіңізде жоқ жекелеген функциялардың сипатталуын қамтуы мүмкін.



Аспап үй жағдайында электрмагнитті толқындардың көмегімен үй-жайдың ішінде пайдалану үшін ғана, тағам мен сусындарды жылыту және дайындау үшін арналған.

Нұсқаулықты мұқият оқып шығыңыз және оны одан ары қолдану үшін сақтап қойыңыз!

Осы нұсқаулық сіздің жаңа шағын толқынды пешіңізбен тезірек танысуыңызға көмектеседі. Аспапты пайдаланар алдында нұсқаулықты мұқият оқып шығыңыз. Нұсқаулықты және басқа қоса тіркелетін құжаттаманы міндетті түрде сақтап қойыңыз. Аспапты жаңа иесіне беру кезінде осы құжаттарды да беруді ұмытпаңыз.



Дайындау кезінде аспаптың бетіне және олардың қыздыру элементтеріне жанаспаңыз. Жұмыс істеу кезінде беттер қызып кетеді. Балаларды қауіпсіз арақашықтықта ұстаңыз. Күйіп қалу қаупі бар.



Шағын толқынды энергия көзі. Жоғары кернеу. Қақпағын алмаңыз.

Назар аударыңыз, аспап пен оның бөлшектері пайдалану кезінде қызып кетеді. Абай болыңыз, қыздыру элементтеріне қолыңызды тигізбеңіз. 8 жастан кіші балалардың үлкендердің үнемі бақылауынсыз бұл аспапты пайдалануына тыйым салынады. Балалардың аспаппен ойнамауын қадағалаңыз. Бұл аспапты 8 жастан үлкен балалар пайдалана алады; мүмкіндіктері шектеулі тұлғалар, сондай-ақ, мұндай құрылғымен жұмыс істеу тәжірибесі жоқ тұлғалар қауіпсіз пайдалануды қамтамасыз ететін тұлғалардың бақылауымен және басшылығымен ғана пайдалануға тиіс. 8 жастан кіші балалар тазартпауға және қызмет көрсетпеуге тиіс, немесе үлкендердің бақылауымен жасауы керек. Аспапты және оның желілік сымын балалардың қолдары жетпейтін жерде сақтаңыз.

- **ЕСКЕРТУ!** Егер пеш аралас дайындау режимімен жабдықталса, пештің камерасындағы жоғары температура үшін үлкендердің қарауынсыз балалардың оны пайдалануына рұқсат берілмейді (грилі бар модельдерде).
- **ЕСКЕРТУ!** Егер есіктері мен тығыздауышы зақымданса, пешті пайдалануға тыйым салынады. Жөндеу үшін авторландырылған сервис орталығына хабарласыңыз.
- **ЕСКЕРТУ!** Сәулелендіруден қорғайтын қақпақты шешіп алумен байланысты сервис жұмыстарын білікті емес және өндіруші авторландырмаған тұлғалардың орындауы қауіпті.

- **ЕСКЕРТУ!** Тағамды тығыз жабылған ыдыстарда жылытпаңыз, өйткені олар жарылып кетуі мүмкін.
- Балалардың аспаппен ойнамауын қадағалаңыз.
- Шағын толқынды пештің аяқтарын шешіп алмаңыз, желдету тесіктерін жаппаңыз.
- Шағын толқынды пештерде пайдалану үшін жарамды асүй ыдыс-аяғын және керек-жарақтарды пайдаланыңыз.
- Жұмыс істеп тұрған пешті қараусыз қалдырмаңыз, әсіресе, егер қағаздан, пластиктен және басқа жанғыш заттардан жасалған ыдысты пайдалансаңыз, өйткені олар балғып және жанып кетуі мүмкін.
- Егер сіз түгін немесе от байқасаңыз, пештің есігін ашпаңыз, аспапты өшіріңіз және айырын штепсель розеткасынан шығарыңыз немесе пешті электр қорек көзінен ажыратыңыз.
- Сұйықтықты қыздыру кезінде абай болыңыз! Егер сіз шағын толқынды пештен қайнау температурасына жақын сұйықтығы бар сауытты тез шығарып алсаңыз, ол бұрқылдап, сіздің қолыңызға төгілуі мүмкін.
- Банкілердегі және бөтелкелердегі балалар тағамын жылытқаннан кейін, бірқалыпты температураны қамтамасыз ету үшін, ішіндегісін мұқият араластырыңыз немесе сілкіңіз. Тамақтандырар алдында балалар тағамының температурасын міндетті түрде тексеріңіз. ҚҮЙІП ҚАЛУ ҚАУПІ БАР!
- Шағын толқынды пеште қабығы бар жұмыртқаны және қатып пісірілген жұмыртқа дайындамаңыз және жылытпаңыз, өйткені олар жарылып кетуі мүмкін.
- Есігін, тығыздауышын, жұмыс камерасын тазарту үшін жұмсақ абразивті емес тазарту құралдарын және жұмсақ губкаларды немесе шүберектерді пайдаланыңыз.
- Пешті үнемі тазартып тұрыңыз. Камера қабырғасында қалған тағам қалдықтарын жойыңыз.

- Егер пештің тазалығын қадағаламасаңыз, оның беттері бүлінетін болады, бұл аспаптың қызмет мерзімінің қысқаруына әкеп соғады, сондай-ақ қауіпті жағдайдың пайда болу себебі болуы мүмкін.
- Зақымданған желілік сымды қауіпті жағдайларды болдырмау үшін өндіруші, авторландырылған сервис орталығының шебері немесе білікті маман ауыстыра алады.
- Желілік кабельдің шайнек қойылған үстел шетінен немесе жұмыс бетінен салбырап тұрмауын қадағалаыңыз.
- Аспапты қауіпсіз іске пайдалану үшін аспапты қосымша уақыт релесіне қосуға тыйым салынады.
- Аспапты тазалау үшін бу тазартқыштарын, жоғары қысымды тазартқыштарды, үшкір заттарды, абразивті тазарту құралдарын, сондай-ақ абразивті губкалар мен дақ кетіргіштерді пайдаланбаңыз.

Бұл аспап электр аспаптарын іске пайдалануға қатысты қауіпсіздік техникасы бойынша жалпы қабылданған ережелер мен талаптарға сәйкес жұмыс істейді:

1. Пешті тағам дайындау үшін ғана пайдаланыңыз. Киімді, қағазды және басқа заттарды пеште кептіруге қатаң тыйым салынады. Пешті зарарсыздандыру үшін пайдаланбаңыз.
2. Пеш бос болған кезде қоспаңыз. Бұл оны зақымдауы мүмкін.
3. Пешті кітап, қағаз және т.б. сақтау үшін пайдаланбаңыз.
4. Пешті тағамды консервациялау үшін пайдаланбаңыз, өйткені ол бұл үшін арналмаған. Дұрыс консервіленбеген тағам бұзылуы мүмкін және осылайша адам денсаулығы үшін қауіпті болуы мүмкін.
5. Жұмыртқаны қабығымен пісірмеңіз: олар жарылып кетуі мүмкін. Жұмыртқа дайындаған кезде, оны қақпақпен жауып қойыңыз және дайындағаннан кейін бір минут тұра тұрсын.
6. Сосиска, жұмыртқаның сарысы, картоп, тауық бауыры және т.б. сияқты (яғни қабығы бар тағам) тағамды дайындар алдында, оларды шанышқымен бірнеше рет тесіңіз.
7. Заттарды пештің есігі мен қаңқасы арасындағы тесікке салмаңыз.

МАҢЫЗДЫ! ШАҒЫН ТОЛҚЫНДЫ ПЕШТЕ ПАЙДАЛАНУ ҮШІН ЖАРАМСЫЗ ЫДЫС-АЯҚ :







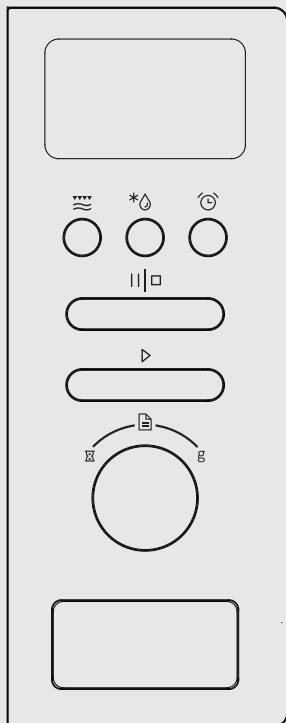

- метал табалар немесе кастрюльдер немесе метал тұтқалары бар ыдыс-аяқ,
 - метал элементтері бар ыдыс-аяқ,
 - сымтемірлі байлауыштары бар қағаз ыдыс-аяқ немесе пластик орауыштар.
 - меламин ыдыс-аяқ, өйткені оның құрамына кіретін материал шағын толқынды энергияны сіңіреді. Бұл ыдыс-аяқтың бүлінуіне және дайындау жылдамдығының азаюына әкеп соғуы мүмкін.
 - жалтыр ыдыс-аяқ,
 - аузы тар ыдыс-аяқ,
 - ет пен тәтті тағамдарға арналған әдеттегі термометрлер, оны қажет болған кезде пайдалуға болады.
8. Айналып жатқан төрелкеде тікелей тағам дайындамаңыз. Дайындар алдында тағамды тиісті ыдысқа салыңыз.
 9. Шағын толқынды пешке арналған ыдысты өндірушінің нұсқаулықтарына сәйкес қана пайдаланыңыз.
 10. Тағамды шағын толқынды пеште қуыруға талпынбаңыз.
 11. Шағын толқынды пеште тағам контейнерге қарағанда тезірек қызады. Есте сақтаңыз: тіпті қақпағы ұстағанда ыстық болмаса да, оның астындағы тағамның температурасы жоғары және әдеттегі плитадағы сияқты бу шығаратын болады.

12. Дайындалған тағамның температурасын, әсіресе, егер сіз оны нәресте үшін дайындасаңыз, әрқашан тексеріңіз. Тағамды дайындағаннан кейін бірденнен жеу дұрыс емес. Оны бірнеше минут қоя тұрыңыз және температураның бірқалыпты таралуы үшін араластырыңыз.
13. Құрамында май мен су бар тағамдарды дайындағаннан кейін пеште 30-60 секундқа қалдыру керек. Бұл қоспаның демделуіне мүмкіндік береді және көпіршіктің түзілуін болдырмайды.
14. Кейбір тағамдар (мысалы, пудинг, джем және т.б.) өте тез қызып кетеді. Құрамында май немесе қант көп тағамды дайындау кезінде пластик ыдысты пайдалануға болмайды.
15. Тағамы бар ыдыс тағамнан қызып кетуі де мүмкін. Егер ыдыс-аяқта пластик элементтері болса, бұл әсіресе маңызды. Мұнда пештен ыдысты алу үшін ұстағыш қажет болады.

ПАНЕЛЬ УПРАВЛЕНИЯ



ДИСПЛЕЙ

-  Микротолқын/ар Гриль/Аралас режимі (микротолқындар + гриль)
-  Жібiту
-  Қоңырау сағаты /Сағат
-  Аз кiдiрiс/Токтау
-  Старт
-  Салмағы
-  Автомәзiр
-  Салмағы бойынша автоматты жiбiту

ЕСИКТІ АШУ КНОПКАСЫ

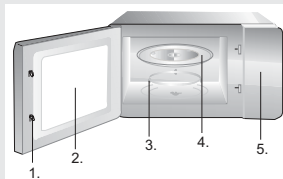



1. Есіктің құлыптары
2. Пештің шолу терезесі
3. Доңғалақшалардағы тірек
4. Шыны тарелка
5. Басқару панелі
6. Толқын тойтарғыш (толқын тойтарғыш пен магнетронды қорғау үшін қызмет ететін слюда пластинасын шешіп алмау керек)

Грильге арналған торды грильде дайындау және шағын толқындар + гриль аралас дайындау кезінде пайдалануға болады.

1. САФАТ

Микротолқынды пеші электрондық сағатымен жабдықталған. Күту режимінде ҚОҢЫРАУ САФАТЫ/САФАТ сенсорына басыңыз да, 24-сағаттық форматында ағымдағы уақытын орнатыңыз.

Мысал. Ағымдағы уақытын 8:30 орнату.

1.  батырмасын екі рет басыңыз. Дисплейде уақыты жыпықтай бастайды
2. Бұралатын ауыстырып қосқышы көмегімен уақытын белгілеңіз 08:00, уақытын растау үшін ауыстырып қосқышын басыңыз.
3. Растау үшін  батырмасын басыңыз.
4. Минуттарын 08:30 белгілеңіз .
5. Растау үшін  батырмасын басыңыз.

ЕСКЕРТПЕ. Даярлау кезінде ағымдағы уақытын білу үшін,  сенсорына басыңыз. Электр желісіне қосқаннан кейін міндетті түрде ағымдағы уақытын белгілеңіз.

2. МИКРОТОЛҚЫНДАР

Осы режимде екі мүмкіндік бар.





а) Тез қыздыру (қуаты 100%)

Мысал. 100% қуаты барысында 5 минут ішінде даярлау.

1. Бұралатын ауыстырып қосқышы көмегімен уақытын белгілеңіз «5:00».
2. Бағдарламаны іске қосу үшін  сенсорын басыңыз.

б) Қол режимі

Мысал. 50 % қуаты барысында 10 минут ішінде даярлау.





1.  сенсорын басыңыз.
2.  сенсорын баса отырып, немесе бұралатын ауыстырып қосқышы көмегімен 50 % (P50) қуатын орнатыңыз.
3. Растау үшін  батырмасын басыңыз.
4. Бұралатын ауыстырып қосқышы көмегімен уақытын белгілеңіз «10:00».
5. Бағдарламаны іске қосу үшін  сенсорын басыңыз.

Микротолқынды пеші қуаттың 5 деңгейін ұсынады (100, 80, 50, 30, 10 %). Максимальді ұзақтығы 95 минутты құрайды.

3. ГРИЛЬ

Гриль еттің жұқа кесектерін, шницель, стейк, шашлык, шұжықтар және құс еті кесектерін даярлау үшін тамаша келіседі. Сондай-ақ ыстық бутербродтар даярлау және қытырлақ қабығы пайда болғанға дейін тамақты қыздырып пісіру үшін ұсынылады. Даярлаудың максималды ұзақтығы 95 минутты құрайды.

Мысал. Грильде 12 минут ішінде даярлау.





1.  сенсорын басыңыз.
2.  сенсорын баса отырып, немесе бұралатын ауыстырып қосқышы көмегімен ГРИЛЬ (G) қуатын орнатыңыз.
3. Растау үшін  батырмасын басыңыз.
4. Бұралатын ауыстырып қосқышы көмегімен уақытын белгілеңіз «12:00».
5. Бағдарламаны іске қосу үшін  сенсорын басыңыз.

ЕСКЕРТПЕ. Грильде даярлау барысында уақыттың жартысы өтуі бойынша тамақты аудару қажеттілігі туралы ескерте отырып, қос дыбыстық дабылы естіледі. Сіз тамақты аударып салғаннан кейін, есікті жабыңыз да, СТАРТ кнопкасын басыңыз, даярлау процесі жалғасады. Егер тамақты ауыстырып салмасаңыз, пеш автоматты түрде даярлауды жалғастырады.

4. АРАЛАС ДАЯРЛАУ C-1

Микротолқынды пеші микротолқындар режимінде 55% уақыт және гриль режимінде 45% уақыт жұмыс істейді. Режим балық даярлау және сыр астында тағамды қыздырып пісіру үшін жарайды. Даярлаудың максималды ұзақтығы 95 минутты құрайды.



Мысал. Аралас режимінде C-1 25 минут ішінде даярлау.

1.  сенсорын басыңыз.
2.  сенсорын баса отырып, немесе бұралатын ауыстырып қосқышы көмегімен C-1 қуатын орнатыңыз.
3. Растау үшін  батырмасын басыңыз.
4. Бұралатын ауыстырып қосқышы көмегімен уақытын белгілеңіз «25:00».
5. Бағдарламаны іске қосу үшін  сенсорын басыңыз.

5. АРАЛАС ДАЯРЛАУ C-2

Микротолқынды пеші микротолқындар режимінде 36% уақыт және гриль режимінде 64% уақыт жұмыс. Режим пудинг, пісірілімдер, омлет, қыздырып пісірілген картоп пен құс еті үшін жарамды. Даярлаудың максималды ұзақтығы 95 минутты құрайды.

Мысал. Аралас режимінде C-2 25 минут ішінде даярлау.



1.  сенсорын басыңыз.
2.  сенсорын баса отырып, немесе бұралатын ауыстырып қосқышы көмегімен C-2 қуатын орнатыңыз.
3. Растау үшін  батырмасын басыңыз.

4. Бұралатын ауыстырып қосқышы көмегімен уақытын белгілеңіз «25:00».
5. Бағдарламаны іске қосу үшін  сенсорын басыңыз.

6. САЛМАҒЫ БОЙЫНША АВТОМАТТЫ ЖІБІТУ – DEF1

Микротолқынды пешінде етті, құс етін және теңіз өнімдерін жібітуге болады. Пеш автоматты түрде тағамның енгізілген салмағына қатысты қуат деңгейін және жібіту уақытын орнатады. Жібітілетін тағамдар салмағының диапазоны 100-ден 2000 граммға дейін.



Мысал. 600 грамм балықты жібіту.

1. * сенсорын басыңыз (dEF1).
2. Бұралатын ауыстырып қосқышы көмегімен салмағын белгілеңіз 600 грамм.
3. Бағдарламаны іске қосу үшін  сенсорын басыңыз.

7. УАҚЫТЫ БОЙЫНША ТЕЗ ЖІБІТУ - DEF2

Микротолқынды пешінде сондай-ақ тағамдарды тез жібітуге болады.



Мысал. Нанды тез жібіту.

1. * сенсорын екі рет басыңыз (dEF-2)
2. Бұралатын ауыстырып қосқышы көмегімен жібіту уақытын таңдаңыз.
3. Бағдарламаны іске қосу үшін  сенсорын басыңыз.

ЕСКЕРТПЕ. Жібіту барысында уақытының жартысы өтуі бойынша бойынша тамақты аудару қажеттілігі туралы ескерте отырып, қос дыбыстық дабылы естіледі. Сіз тамақты аударып салғаннан кейін, есікті жабыңыз да,  кнопкасын басыңыз, даярлау процесі жалғасады. Егер тамақты ауыстырып салмасаңыз, пеш автоматты түрде даярлауды жалғастырады.

8. АВТОМЕНЮ

Тағамдардың кейбір түрлері үшін тек тағамның түрі мен салмағын енгізу керек, ал микротолқынды пеші автоматты түрде уақыты мен қуатын белгілейді.

1. Бұралатын ауыстырып қосқышын бұрап.
2. Бұралатын ауыстырып қосқышын бұрап, тағамды таңдаңыз. Пеш А1-ден А8-ге дейінгі автоматты бағдарламаларын ұсынады.
3. Растау үшін  батырмасын басыңыз.
4. Бұралатын ауыстырып қосқышымен шамалы салмағын/ санын белгілеңіз.
5. Бағдарламаны іске қосу үшін  сенсорын басыңыз.

Мәзір	Салмағы (г...)/ бірлік	Микротолқын қуаты
А-1 Пицца	200г	200
	400г	400
А-2 Ет	250г	250
	350г	350
	450г	450
А-3 Көкөніс	200г	200
	300г	300
	400г	400
А-4 Паста	50 г (450 мл воде)	50
	100 г (800 мл воде)	100
А-5 Қызанақ	200г	200
	400г	400
	600г	600
А-6 Балық	250г	250
	350г	350
	450г	450
А-7 Сусын	1 tazza (120 мл)	1
	2 tazza (240 мл)	2
	3 tazza (360 мл)	3
А-8 Попкорн	50г	50
	100г	100

9. КЕЗЕҢДЕП ДАЯРЛАУ



микротолқынды пешінің жұмысын оны екі кезеңге бөліп бағдарландыруға болады.

Мысал. Етті 10 минут ішінде жібіту және 5 минут ішінде одан әрі даярлауы, 50 % қуаты барысында.

1. *☺ сенсорын екі рет басыңыз.
2. Бұралатын ауыстырып қосқышымен уақытын белгілеңіз «10:00»
3. ~~~~ сенсорын басыңыз.
4. Бұралатын ауыстырып қосқышымен қуатын белгілеңіз 50 %.
5. Бұралатын ауыстырып қосқышымен уақытын белгілеңіз « 05:00».
6. Бағдарламаны іске қосу үшін ▷ сенсорын басыңыз

ЕСКЕРТПЕ. ЖІБІТУ кезеңдеп даярлаудың тек бірінші кезеңі болуы мүмкін. АВТОМӘЗІР кезеңдеп даярлау барысында қолданылмайды.



10. ЖЫЛДАМ СТАРТ



Бұл функция тез қыздыру (микротолқындары 100%) немесе тамақ даярлау үшін қолданылады. Күту режимінде  сенсорын басыңыз, пеш 30 секундқа іске қосылады.  сенсорына әр басу жұмыс істеу уақытын 30 секундқа ұлғайтады

ЕСКЕРТПЕ.  сенсорына әр басу жұмыс істеу уақытын, АВТОМӘЗІР, КЕЗЕҢДЕП ДАЯРЛАУ және САЛМАҒЫ БОЙЫНША АВТОМАТТЫ ЖІБІТуден басқа, барлық бағдарламаларда 30 секундқа ұлғайтады.

11. ҚОРҒАУЫШ БЛОКТАУЫ

Қорғауыш блоктауы микротолқынды пешінің орынсыз пайдалануын болдырмайды, мысалы, балалардың қолдануын. Қорғауыш блоктауы іске қосылып тұрғанда, дисплейде тиісті символы жанып тұрады, пешті пайдалану мүмкін емес.

Күту режимінде   сенсорына басыңыз да, 3 секунд ұстап тұрыңыз. Дыбыстық дабылы естіледі, пеш блоктанады, дисплейде кілт символы жанады. Блоктанған қалпында сенсорлары басқанға әсер етпейді.

Күту режимінде   сенсорына басыңыз да, 3 секунд ұстап тұрыңыз. Дыбыстық дабылы естіледі де, пеш блоктаудан шығады.

12. ҚОҢЫРАУ САФАТЫ

Қоңырау сағаты тапсырылған уақытының өткенін ескертеді.

Қоңырау сағатының максималды уақыты 95 минут.

1.  сенсорын басыңыз. Дисплей жыпықтап бастайды
2. Бұралатын ауыстырып қосқышымен қажетті уақытын белгілеңіз.
3. Уақытын растау үшін ауыстырып қосқышын басыңыз. Қоңырау сағаты уақытты есептеуді бастайды. Уақыты өткеннен кейін дыбыстық дабылы естіледі.

ЕСКЕРТПЕ. Қоңырау сағаты микротолқынды пешінің жұмысына әсер етпейді және оны сөндірмейді.

О САФАТТАР

Дайындауға арналған бағдарлама жұмысы кезінде ағымдағы уақытты тексеру үшін  батырмасын басыңыз (дисплейде уақыт көрсетіледі).

ҚҰРЫЛҒЫ ЕСІГІН АШУ

Егер есіктер қандай да бір бағдарламаның жұмысы барысында ашылса, оны жауып, содан соң бағдарлама жұмысын жалғастыру үшін  батырмасын басыңыз керек.

ҮЗІЛІС

Дайындауға арналған қандай да бір бағдарлама жұмысы кезінде оларды ПАУЗА/ТОҚТАТУ батырмасын басу арқылы уақытша тоқтата аласыз. Егер бағдарламаның жұмысын жалғастырғыңыз келсе,  батырмасын басыңыз, бағдарламаны тоқтату үшін ПАУЗА/ТОҚТАТУ батырмасын басыңыз.

1. Пешті электр желісінен өшіріңіз.
2. Пеш қуысын тазалықота ұстаңыз. Тағам бөлшектері немесе сусын пештің қабырғаларына тисе, оларды ылғал түберекпен сүртіңіз. Абразивті және агрессивті тазарту құралдарын пайдалану ұсынылмайды.
3. Пештің ішкі бетін ылғал шүберектің көмегімен тазарту керек. Пештің ішіндегі функционалдық бөлшектердің зақымдануын болдырмас үшін, судың желдету тесіктеріне түспеуін қадағалаңыз.
4. Судың басқару панеліне түспеуін қадағалаңыз. Оны жұмсақ ылғал шүберекпен сүртіңіз. Басқару панелі тазарту үшін абразивті және агрессивті тазарту құралдарын пайдаланбаңыз.
5. Егер пештің жанында бу жиналса, пешті ылғал шүберекпен сүртіңіз. Бұл үй-жайда жоғары ылғалдылық деңгейі болғанда орын алады.
6. Пештің ішіндегі жағымсыз иісті жою үшін, терең ыдысқа бір шынаяқ су құйыңыз және бір лимонның шырыны мен цедрасын қосыңыз. Пештің 5 минутқа қосыңыз, содан кейін оны жұмсақ шүберекпен сүртіңіз.
7. Доңғалақшалары бар тіректі және түбін пештің жұмыс істеу барысында шуды болдырмау үшін жиі тазартып отыру керек. Оларды жұмсақ детергент, су немесе шыны жууға арналған құралымен сүрту керек. Даярлау барысында буланулар пайда болады, бірақ олар пештің беттері мен тіреу дөңгелектері үшін залалсыз. Сіз пештің барлық жабығын орнына қайтарғанда, олардың дұрыс орнатылғанына көз жеткізіңіз.
8. Пештің ішінен шығатын жағымсыз иісті кетіру үшін, терең ыдысқа бір кесе су құйыңыз да, оған шырын мен бір лимонның ұнтағын қосыңыз. Пешті 5 минутқа іске қосыңыз, содан кейін оны жұмсақ шүберекпен сүртіңіз.

ҚОРШАҒАН ОРТАНЫ ҚОРҒАУ

Қызмет мерзімі аяқталғаннан кейін аспапты тұрмыстық қалдықтармен бірге тастамаңыз. Оны әрі қарай кәдеге жарату үшін мамандандырылған орынға тапсырыңыз. Осылайша сіз қоршаған ортаны қорғауға көмектесесіз.

ОРНАТУ

1. Барлық орауыш материалдың аспаптан алынғанына және шығарылғанына көз жеткізіңіз.
2. Аспаптың мынадай сияқты көзге көрінетін зақымдануларын қарап шығыңыз:
 - реттелмеген есік
 - бұзылған есік
 - есіктің әйнек бетіндегі майысқан жерлері мен тесіктері
 - пеш қуысындағы майысқан жерлер
 - егер осы зақымданулардың бірі болса – пешті пайдаланбаңыз.
3. Бұл шағын толқынды пештің салмағы 15 кг құрайды, сондықтан оны осы салмақты көтеруге қабілетті бетке орнату керек.
4. Пешті жоғары температура көздері мен будан алыс жерге орнатыңыз.
5. Пешке ешқандай заттар қоймаңыз.
6. Балалар пешті пайдаланғанда, оларды қадағалаңыз.
7. Төтенше жағдайлар пайда болған кезде, айыры тез алынуы үшін, немесе құрылғыны ажыратқыштың көмегімен ажырату мүмкін болу үшін розетканың қолжетімді болуына көз жеткізіңіз. Мұндай жағдайларда қауіпсіздік ережелері сақталуға тиіс. Құрылғы дұрыс орнатылған жерге тұйықталған розетканың көмегімен 230В/50Гц бір фазалы ауыспалы ток көзіне дұрыс қосылуға тиіс. **НАЗАР АУДАРЫҢЫЗ!** Бұл аспап жерге тұйықталуға тиіс!
8. Бұл аспап 1.3 кВт тұтынады. Аспапты орнатуға қатысты сервис орталығының маманынан консультация алуды ұсынамыз.

ЕСКЕРТУ: Аспап 250 В, 10 А арналған ішкі қорғаныш сақтандырғышпен қорғалған.

ЕРЕКШЕЛІКТЕРІ

Тұтынатын қуаты.....	230В~50Гц, 1250Вт
Бастапқы қуаты	800Вт
Гриль	1000Вт
Жиілігі.....	2450 мГц
Аспаптың ішкі өлшемдері	595мм(д) x 388мм(в) x 345мм(ш)
Көлемі	15 л
Шуыл деңгейі	Lc < 58 дБ (А)



Бұл жабдық электр және электронды жабдықтың қалдықтары (waste electrical and electronic equipment - WEEE) туралы 2012/19/EU еуропалық директивасына сәйкес таңбаланған. Бұл директива барлық ЕО елдерінде қолданылатын электр және электронды жабдықтың қалдықтарын жинау және жою талаптарын белгілейді.

РАДИОКЕДЕРГІЛЕР

Шағын толқынды пеш сіздің радионың, теледидарының және басқа ұқсас аспаптарының жұмысына кедергі келтіруі мүмкін.

Бұл кедергілерді былайша бейтараптауға болады:

- пештің есігін және тығыздауышын тазалаңыз.
- радионы, теледидарды және басқаларын пештен алыс жерге қойыңыз.
- күшті сигнал алу үшін радиоға, теледидарға арналған антеннаны дұрыс пайдаланыңыз.

ӨНДІРУШІ АСПАПТЫҢ ФУНКЦИОНАЛДЫҚ
СИПАТТАМАЛАРЫНА ӘСЕР ЕТПЕЙТІН ӨЗГЕРІСТЕРДІ ЕНГІЗУ
ҚҰҚЫҒЫН ӨЗІНЕ ҚАЛДЫРАДЫ

ВСТРОЕННЫЙ ШКАФ

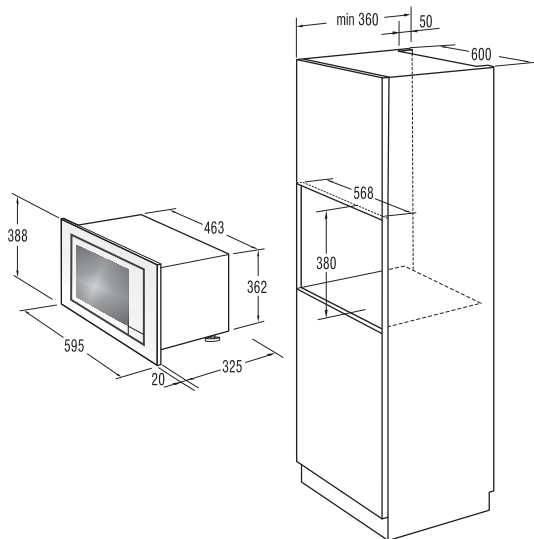

ПОДГОТОВКА ШКАФА

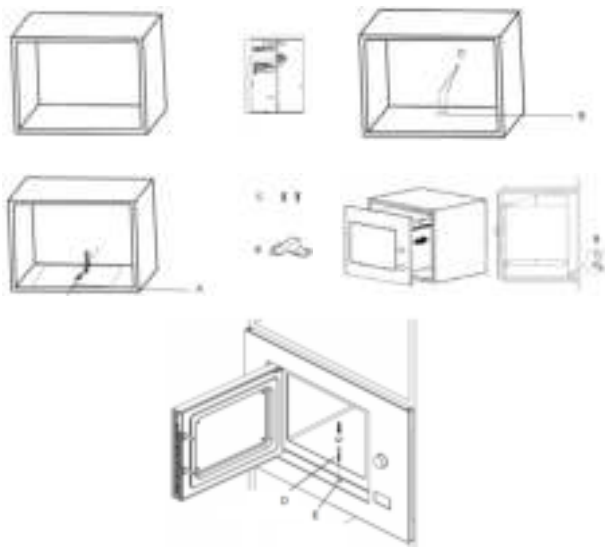

1. Егер пеш мүлдем жұмыс істемесе, дисплейі жанбаса немесе жоқ болып кетсе:
 - а) пештің электр желісіне дұрыс қосылғандығын тексеріңіз. Егер дұрыс қосылмаса – розеткадан ашасын шығарыңыз да, 10 секунд күте тұрыңыз және ашаны кері тығыз кіргізіңіз.
 - б) электр желісінде тұйықталудың жоқтығын тексеріңіз. Егер бәрі нормада болса, басқа аспаптың көмегімен розетканы тестіден өткізіңіз.
2. Егер шағын толқынды режим жұмыс істемесе:
 - а) таймердің қойылғанын тексеріңіз.
 - б) есігінің тығыз жабылғанына көз жеткізіңіз. Олай болмаған жағдайда, шағын толқынды энергия пешке келіп түспейді.

ЕГЕР СІЗ ЖОҒАРЫДА АТАЛҒАН ПРОБЛЕМАЛАРДЫ ӨЗІҢІЗ ЖОЯ АЛМАСАҢЫЗ, ЕҢ ЖАҚЫН ОРНАЛАСҚАН АВТОРЛАНДЫРЫЛҒАН СЕРВИС ОРТАЛЫҒЫНА ХАБАРЛАСЫҢЫЗ ЦЕНТРОМ.

Қосымша ақпарат алу үшін немесе проблемалар пайда болған жағдайда, сіздің еліңіздегі Сатып алушыларды қолдау орталығына хабарласыңыз (орталық телефонының нөмірі кепілдік талонында көрсетілген). Егер сіздің еліңізде мұндай орталық болмаса, Gorenje жергілікті сауда ұйымыңызға немесе Gorenje Domestic Appliances компаниясының сатып алушыларды қолдау бөліміне хабарласыңыз. Авторландырылған сервис орталықтарының мекенжайлары мен телефондары «Кепілдік міндеттемелер» кітапшасында немесе кепілдік талонында орналастырылған.

Бір өндірістік желі шегінде түрлі аспаптар немесе компоненттер арасындағы түс реңдеріндегі ықтимал сәйкес келмеушіліктер әртүрлі шолу бұрыштары, фон түсі, материалдар және бөлмедегі жарық сияқты түрлі факторларға байланысты туындауы мүмкін.

Үйде пайдалану үшін ғана!

**ӨНДІРУШІ АСПАПТЫҢ ЖҰМЫСЫНА ӘСЕР ЕТПЕЙТІН
ӨЗГЕРІСТЕРДІ ЕНГІЗУ ҚҰҚЫҒЫН ӨЗІНЕ ҚАЛДЫРАДЫ**

gorenje

EAC

Өндіруші пайдалану жөніндегі нұсқаулығына қателіктерге өзгерістер енгізу құқығын өзіне қалдырады

www.gorenje.com

PN:16170000A76871

(02-20)