

Freezer

User manual

Морозильник

Инструкция по эксплуатации

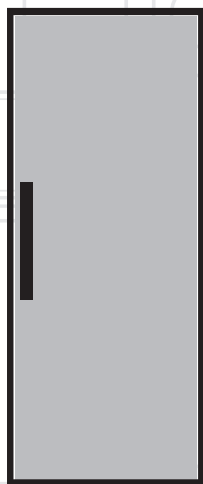

RFSK215T01W
RFSK215T01S

EN / RU

Document Number: 4579963156_C

beko

1 Safety and environment instructions	4		
1.1 General safety.....	4		
1.1.1 HC warning.....	4		
1.1.2 For models with water fountain.....	5		
1.2 Intended use.....	5		
1.3 Child safety.....	5		
1.4 Compliance with WEEE Directive and Disposing of the Waste Product.....	5		
1.5 Compliance with RoHS Directive.....	5		
1.6 Package information.....	5		
2 Your Freezer	6		
3 Installation	7		
3.1 Appropriate installation location.....	7		
3.2 Installing the plastic wedges.....	7		
3.3 Adjusting the feet.....	7		
3.4 Electrical connection.....	7		
3.5 Reversing the door.....	9		
4 Preparation	10		
5 Operating the product	11		
5.1 Freezing fresh food.....	11		
5.2 Recommendations for preserving the frozen food.....	11		
5.3 Deep-freeze information.....	12		
5.4 Placing the food.....	12		
5.5 Door open warning.....	12		
5.6 Changing the door opening direction.....	12		
5.7 Ice Pack.....	12		
5.8 Freezer compartment.....	12		
6 Maintenance and cleaning	13		
6.1 Avoiding bad odours.....	13		
6.2 Protecting the plastic surfaces.....	13		
7 Troubleshooting	14		
8 Technical specifications	17		
1 Указания по технике безопасности и защите окружающей среды	22		
1.1 Общие правила техники безопасности.....	22		
1.1.1 Предупреждение об опасности для жизни.....	23		
1.2 Использование по назначению.....	23		
1.3 Безопасность детей.....	23		
1.4 Соответствие Директиве по утилизации отходов электрического и электронного оборудования (WEEE) и утилизация морозильника.....	24		
1.5 Соответствие Директиве ЕС по ограничению использования вредных веществ (RoHS).....	24		
1.6 Информация об упаковке.....	24		
2 Описание морозильник	25		
3 Установка	26		
3.1 Правила транспортировки морозильника.....	26		
3.2 Подготовка к эксплуатации.....	26		
3.3 Утилизация упаковки.....	27		
3.4 Утилизация старого морозильника.....	27		
3.5 Размещение и установка.....	27		
3.6 Переустановка дверцы на другую сторону.....	29		
4 Подготовка	30		
5 Эксплуатация морозильника	31		
5.1 Панель индикаторов.....	31		
5.2 Замораживание свежих продуктов.....	31		
5.3 Рекомендации для хранения замороженных продуктов.....	31		
5.4 Детальное описание глубокой заморозки.....	32		
5.5 Размещение продуктов.....	32		
5.6 Сигнал открытой двери.....	32		
5.7 Размораживание морозильной камеры.....	32		
6 Обслуживание и очистка	33		
6.1 Предотвращение неприятных запахов.....	33		
6.2 Защита пластиковых поверхностей.....	33		
7 Поиск и устранение неисправностей	34		
8 Технические характеристики	37		

1 Указания по технике безопасности и защите окружающей среды

В этом разделе приведены указания по технике безопасности, соблюдение которых необходимо для предотвращения получения травм и материального ущерба. Несоблюдение этих указаний приведет к полному аннулированию гарантийных обязательств в отношении данного изделия.

1.1. Общие правила техники безопасности

- К эксплуатации морозильника не должны допускаться люди с физическими, сенсорными и психическими отклонениями без наличия навыков и опыта обращения с подобными приборами, а также дети. Эксплуатация морозильника такими людьми должна проводиться только под наблюдением лица, ответственного за их безопасность, после проведения соответствующего инструктажа. Не разрешайте детям играть с морозильником.
- В случае ненормальной работы морозильника отключите его от электрической сети (вытащите штепсельную вилку шнура питания из розетки).
- После извлечения вилки питания из розетки подождите не менее 5 минут, прежде чем вставлять ее снова.
- Отключайте морозильник от сети электропитания, когда он не используется.
- Не прикасайтесь к штепсельной вилке шнура питания влажными руками! Не дергайте за кабель, чтобы вытащить штепсельную вилку. Всегда беритесь за корпус штепсельной вилки.
- Перед вставкой вилки в розетку протрите контакты вилки питания чистой сухой тканью.
- Не вставляйте вилку питания морозильника в разболтанную розетку (в которой вилка держится плохо).

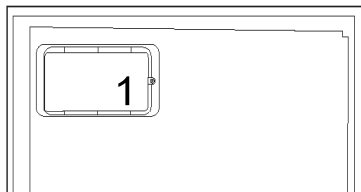

- Необходимо отключать морозильник от электросети во время установки, технического обслуживания, очистки и ремонта.
- Если морозильник не будет эксплуатироваться некоторое время, отсоедините его вилку питания от розетки и уберите из него все продукты.
- Запрещается эксплуатация морозильника

при открытом отсеке с печатными платами, расположенном сверху в задней части морозильника (крышка отсека с электрическими платами) (1).

Не используйте парогенераторы и парообразные очищающие материалы для очистки морозильника и плавления образовавшегося внутри льда. Пар может попасть в зоны с электрооборудованием и привести к короткому замыканию электрических цепей или к поражению электрическим током.

- Не выполняйте очистку морозильника распыляя или выливая на него воду! Опасность поражения электрическим током!
- В случае возникновения неисправности прекратите эксплуатацию электроприбора, так как это может привести к поражению электрическим током. Прежде чем выполнить какие-либо действия, обратитесь в авторизованный сервисный центр или горячую линию.
- Подключайте морозильник к розетке с заземлением. Заземление цепи питания должно быть выполнено квалифицированным электриком.
- Если в морозильнике используется светодиодное освещение, в случае возникновения каких-либо проблем или для замены освещения обращайтесь в авторизованный сервисный центр или горячую линию.
- Не прикасайтесь к замороженным продуктам влажными руками! Руки могут

примерзнуть!

- Не помещайте жидкости в бутылках и банках в морозильную камеру. Они могут деформироваться и повредить содержимое, само устройство или его части!!
- Помещайте жидкости в вертикальном положении с плотно закрытой крышкой.

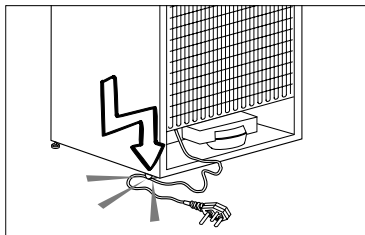

- Не распыляйте воспламеняемые вещества рядом с морозильником, так как они могут воспламениться или взорваться.
- Запрещается хранить воспламеняемые вещества и предметы с воспламеняемым газом (аэрозоли и т.п.) в морозильнике.
- Не ставьте сосуды с жидкостью на морозильник. Попадание воды на детали под напряжением может привести к поражению электрическим током или к опасности возгорания.

- Воздействие дождя, снега, солнечных лучей или ветра может привести к поражению электрическим током. При перестановке морозильника не переносите его за дверную ручку. Ручка может оторваться.
- Не поднимайтесь и не облокачивайтесь на дверь, ящики и другие части морозильника. Это может привести к опрокидыванию морозильника и повреждению деталей.
- Соблюдайте осторожность, чтобы не запутаться в шнуре питания.

1.1.1 Предупреждение об опасности для жизни

Если в морозильнике используется охлаждающая система, работающая на газе-хладагенте R600a, не допускайте повреждения системы охлаждения и ее трубок в процессе эксплуатации и перемещения морозильника. Этот хладагент огнеопасен. В случае повреждения системы охлаждения отодвиньте морозильник от источника огня и немедленно проветрите помещение.



На этикетке на боковой внутренней поверхности морозильника указан тип используемого в морозильнике газа-хладагента.

1.2. Использование по назначению

- Морозильник предназначен для бытового использования. Морозильник не предназначен для использования в коммерческих целях.
- Морозильник предназначен только для хранения еды и напитков.
- Не храните в морозильнике вещества, которые должны храниться строго при определенной температуре (вакцины, чувствительные к условиям хранения, медикаменты, медицинские препараты и т.п.).
- Изготовитель морозильника не несет ответственности за ущерб, связанный с неправильной эксплуатацией морозильника или его использования по назначению.

1.3. Безопасность детей

- Если на дверце есть замок, ключ следует хранить в недоступном для детей месте.
- Следует присматривать за детьми и не разрешать им портить морозильник.
- Упаковочные материалы храните в недоступном для детей месте.
- Не разрешайте детям играть с морозильником.
- Если дверь морозильника оснащена замком, держите ключ вне зоны доступа детей.

1.4. Соответствие Директиве по утилизации отходов электрического и электронного оборудования (WEEE) и утилизация морозильника

Изделие соответствует требованиям Директивы по утилизации отходов электрического и электронного оборудования Европейского Союза (2012/19/ЕС). Данное изделие имеет маркировку, указывающую на утилизацию его как электрического и электронного оборудования (WEEE).

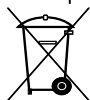

Это изделие произведено из высококачественных деталей и материалов, которые подлежат повторному использованию и переработке. Поэтому не выбрасывайте изделие с обычными бытовыми отходами после завершения его эксплуатации. Его следует сдать в соответствующий центр по утилизации электрического и электронного оборудования. О местонахождении таких центров вы можете узнать в местных органах власти.

1.5. Соответствие Директиве ЕС по ограничению использования вредных веществ (RoHS)

- Изделие соответствует требованиям Директивы по утилизации отходов электрического и электронного оборудования Европейского Союза (2011/65/EU). Оно не содержит вредных и запрещенных материалов, указанных в Директиве.

1.6. Информация об упаковке

- Упаковка изделия изготовлена из материалов, подлежащих вторичной переработке, в соответствии с местными нормативами и правилами касательно защиты окружающей среды. Не утилизируйте упаковочные материалы вместе с бытовыми или другими отходами. Отнесите их в один из пунктов приема упаковочных материалов, назначенных местными органами власти.

2 Описание морозильника

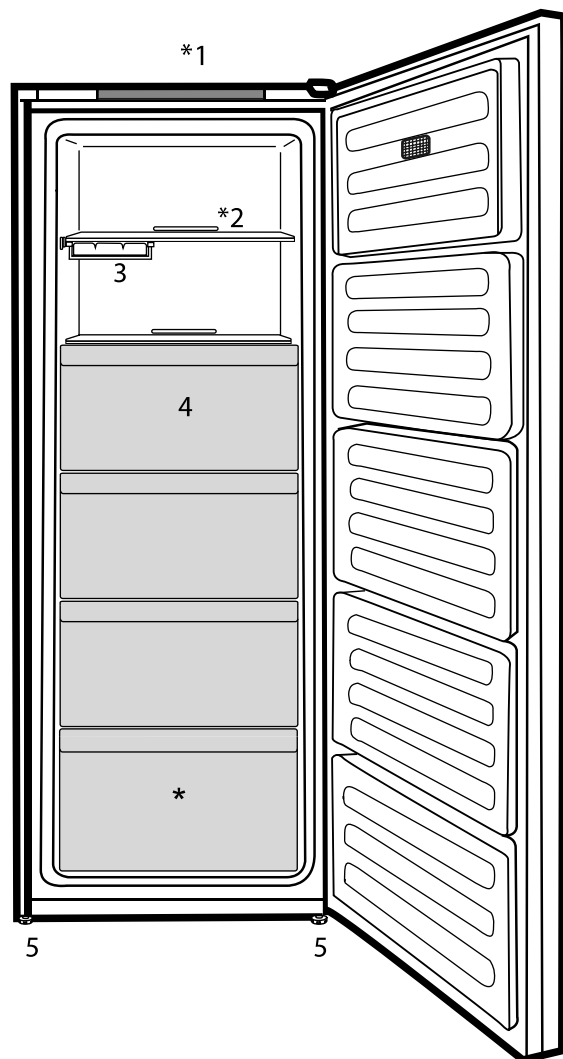



1. Панель управления
2. Полки
3. Лоток для льда
4. Выдвижные ящики
5. Регулируемые передние ножки



***Варианты комплектации:** иллюстрации в данной инструкции являются схематичными и могут не соответствовать вашей модели. Некоторые компоненты, которые не входят в состав приобретенного вами изделия, используются в других моделях.

3 Установка

	Учтите, что производитель не несет ответственности в случае несоблюдения указаний, приведенных в данном руководстве.
	ОСТОРОЖНО! Изготовитель не несет никакой ответственности за любой ущерб, вызванный работами, выполняемыми сторонними организациями.

3.1. Правила транспортировки морозильника

1. Перед транспортировкой следует вынуть из морозильника все продукты и вымыть его.
2. Перед упаковкой следует надежно закрепить все полки, оборудование, контейнеры для овощей и фруктов и т.п. при помощи клейкой ленты, чтобы предохранить их от тряски.
3. Морозильник следует обвязать лентами из плотного материала и прочными веревками. При транспортировке следует придерживаться правил, напечатанных на упаковке.

Не забывайте о том, что...

Вторичное использование материалов очень важно для сохранения природы и наших национальных богатств.

Если вы решите сдать упаковочные материалы на переработку, обратитесь за подробной информацией в организации по охране окружающей среды или в местные органы власти.

3.2. Подготовка к эксплуатации

Перед началом эксплуатации морозильника выполните следующие действия.

1. Убедитесь, что внутри морозильника сухо, и воздух может свободно циркулировать позади морозильника.
2. Необходимо установить пластиковый упор, как показано на рисунке. Пластиковый упор обеспечит необходимое расстояние между морозильником и стеной для надлежащей циркуляции воздуха. (Изображение на рисунке предназначено только для иллюстрации и не совпадает полностью с вашим изделием.)

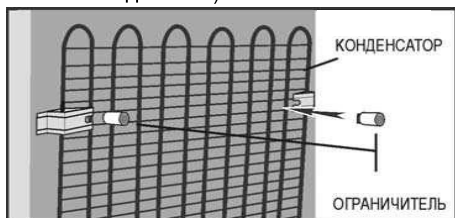

3. Выполните чистку морозильника в соответствии с рекомендациями, приведенными в разделе "Обслуживание и чистка".
4. Подключите морозильник к электрической сети.
5. При запуске компрессора будет слышен шум. Жидкость и газы, находящиеся внутри герметичной системы охлаждения, также могут создавать шум, независимо от того, работает компрессор или нет, что является вполне нормальным явлением.
6. Передние крошки морозильника могут казаться теплыми на ощупь. Это нормально. Эти области подогреваются, чтобы предупредить конденсацию.

Регулировка ножек

Если устройство находится в неуравновешенном положении, необходимо отрегулировать передние регулируемые ножки путем вращения их вправо или влево.

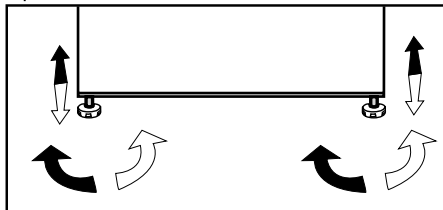

Подключение к электросети

Подсоедините морозильник к заземленной розетке с предохранителем соответствующего номинала.

- Важное замечание
- Подключение следует выполнять в соответствии с местными нормами и правилами.
- Место подключения шнура питания к розетке должно быть легкодоступным.
- Напряжение в сети должно соответствовать данным, указанным в характеристиках морозильника.
- Запрещается использовать при установке удлинители и многоместные розетки.
- Морозильник подключается к электрической сети при помощи двухполюсной розеткой с заземляющим контактом

Перед подключением к электросети убедитесь что:

- напряжение сети соответствует данным указанным на лейбле, который

находиться с внутренней стороны морозильного отделения а именно 220-240В/ 50 Гц;

- заземляющий контакт электрической розетки непосредственно соединен с заземляющим проводом питающего кабеля электрической сети (соединительный провод должен быть рассчитан на ток не менее 10А;
- розетка и вилка (выполненная по евростандарту) должны быть одного стандарта; если вилка не подходит к розетке, розетку следует заменить на соответствующую вилке питающего шнура (работы должны выполнять квалифицированный электрик).
- Морозильник подключенный к двухпроводной электросети, рекомендуется использовать с устройством защитного отключения (УЗО), имеющим следующие значения параметров: диапазон номинальных напряжений – от 220 до 240 В/ 50 Гц.
- После установки подождите примерно четыре часа перед тем, как подключить морозильник к электросети – это необходимо для правильной работы морозильника.

Перед началом эксплуатации удалите транспортные распорки между компрессором и задней стенкой ниши, а также другие распорки, и клеящие ленты, удерживающие подвижные части прибора от смещения.

Перед началом эксплуатации в морозильнике необходимо вымыть внутренние поверхности морозильника раствором пищевой соды.



ПРЕДУПРЕЖДЕНИЕ: Замену поврежденного шнура питания должен выполнять квалифицированный электрик.



ПРЕДУПРЕЖДЕНИЕ: Запрещается пользоваться неисправным электроприбором! Это может привести к поражению электрическим током.

3.3. Утилизация упаковки

Упаковочные материалы могут быть опасны для детей. Храните упаковочные материалы в недоступном для детей месте или выбросьте их, рассортировав в соответствии с правилами утилизации отходов. Не выбрасывайте их вместе с

обычными бытовыми отходами. Упаковка морозильника изготовлена из материалов, подлежащих вторичной переработке.

3.4. Утилизация старого морозильника

Утилизация старого прибора должна выполняться экологически безопасным способом.

- Сведения об утилизации прибора можно получить у официального дилера или в пункте сбора отходов по месту жительства.

Перед утилизацией морозильника следует отрезать шнур питания и сломать замки на дверцах (при наличии), чтобы предотвратить опасные ситуации для детей.

3.5. Размещение и установка



Если дверь помещения, в котором будет установлен морозильник, недостаточно широка, можно снять дверцы морозильника и внести его в дверь боком. Для того чтобы снять дверцы, обратитесь в фирменный сервисный центр

Устанавливайте морозильник в удобном для использования месте.

Морозильник следует устанавливать в местах, защищенных от прямых солнечных лучей, вдали от источников тепла и повышенной влажности.

Для более эффективной работы необходимо обеспечить хорошую вентиляцию вокруг морозильника.

Если морозильник устанавливается в нише, минимальное расстояние до потолка и стен должно быть не менее 5 см. При установке на ковровое покрытие следует приподнять морозильник на 2.5 см от пола.

Морозильник следует устанавливать на ровную поверхность, иначе может возникнуть вибрация.

Установка

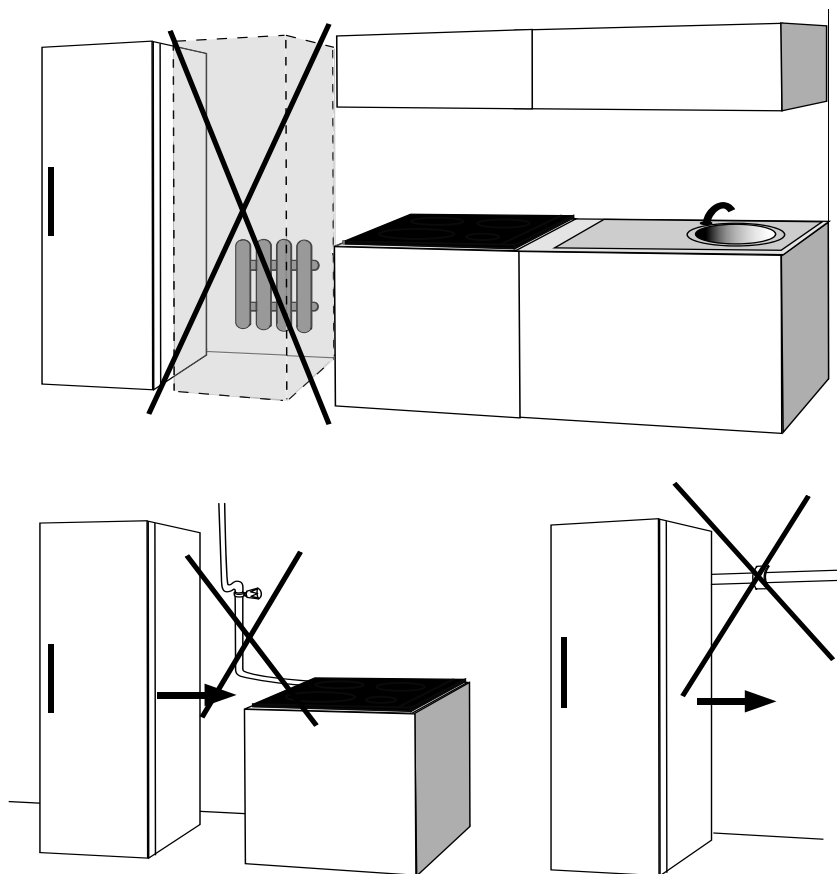

	<p>ВНИМАНИЕ! Повреждение изоляции электрических компонентов и/или несоблюдение требований по установке морозильника может привести к поражению электрическим током и/или возгоранию.</p>
	<ul style="list-style-type: none"> • Не устанавливайте прибор рядом с кухонной плитой; радиаторами; нагревательными трубами; газовыми трубами. • Не устанавливайте прибор рядом с источниками тепла или холода, так как это затрудняет работу прибора. • При установке прибора должны быть соблюдены следующие рекомендации.

От кухонной плиты	300 мм (12")	От стены	50 мм (2")
От радиаторов	300 мм (12")	От нагревательных плит	300 мм (12")
От морозильных камер	25 мм (1")	От газовых труб	300 мм (12")

3.6. Переустановка дверцы на другую сторону

Выполните действия в порядке, указанном цифрами.

При самостоятельной перенавеске дверей или с помощью сторонней организации в случае повреждений изделия производитель ответственности не несет.

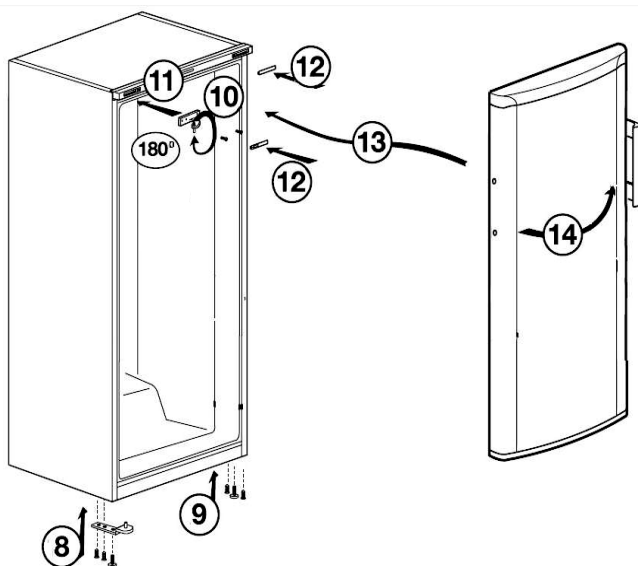
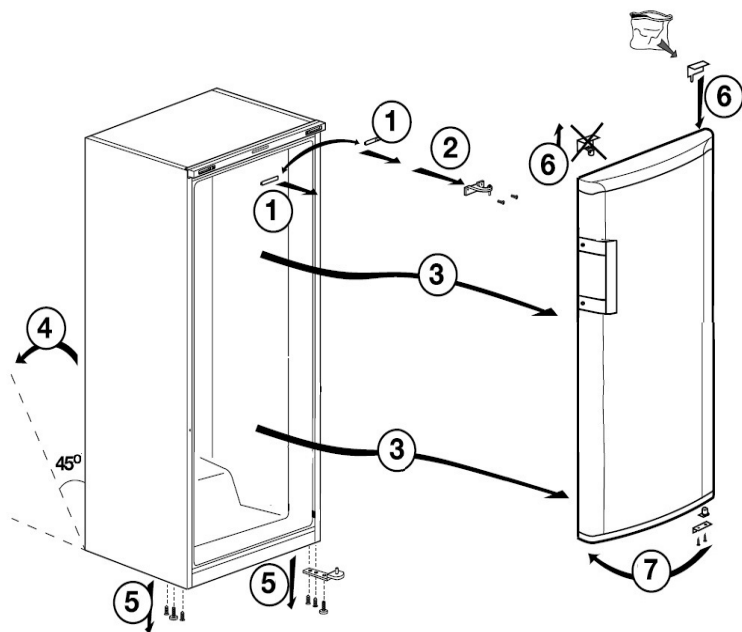

4 Подготовка

- Морозильник следует устанавливать в местах, куда не попадает прямой солнечный свет, на расстоянии не менее 30 см от источников тепла, таких как варочные панели, плиты, батареи центрального отопления и печи, и на расстоянии не менее 5 см от электрических плит.
- Температура воздуха в помещении, где устанавливается морозильник, должна быть не менее +10°C. Использовать морозильник при более низкой температуре не рекомендуется в связи с его низкой эффективностью в таких условиях.
- Содержите внутреннее пространство морозильника в чистоте.
- Если два морозильника устанавливаются рядом, то между ними должно быть расстояние не менее 2 см.
- При первом включении морозильника в течение первых шести часов работы обязательно соблюдайте следующие правила.
- Не открывайте дверцу слишком часто.
- Не загружайте в морозильник продукты.
- Не отключайте морозильник от электрической сети. Если произошло отключение электроэнергии не по вашей вине, см. указания в разделе «Рекомендации по устранению неполадок».
- Корзины/ящики, включенные в морозильную камеру, должны всегда использоваться для целей энергосбережения и оптимизации условий хранения.
- Соприкосновение продуктов с температурным датчиком в морозильной камере может привести к повышению потребляемой энергии прибора. Таким образом, любое соприкосновение с датчиком (-ами) должно исключаться.
- Фирменную упаковку и пленку следует сохранить на случай последующей транспортировки прибора.
- В некоторых моделях панель управления автоматически отключается через 5 минут после закрывания дверцы. Она включается снова при открывании дверцы или нажатии любой кнопки.
- Конденсация влаги на полках дверцы/корпуса и стеклянных контейнерах является нормальным явлением и возникает благодаря изменению температуры при открытии/закрытии дверцы во время работы изделия.

5 Эксплуатация морозильника

5.1. Панель индикаторов

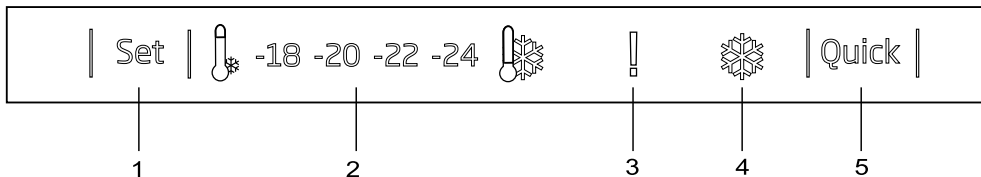

1. Кнопка установки температуры:

Эта кнопка позволяет изменить настройку температуры в морозильной камере. Последовательно нажимая эту кнопку, можно установить температуру равную -18, -20, -22 или -24°C.

2. Индикатор настройки температуры:

Показывает заданную температуру в морозильной камере.

3. Индикатор высокой температуры/предупреждение:

Загорается при повышенной температуре в морозильной камере или при предупреждении об ошибке.

4. Индикатор быстрого замораживания:

Загорается, когда включена функция быстрого замораживания.

5. Кнопка функции быстрого замораживания:

Индикатор функции быстрого замораживания загорается, когда эта функция активна. Для отмены данной функции снова нажмите кнопку быстрого замораживания. Индикатор функции быстрого замораживания погаснет и будут восстановлены обычные функции.

Функция быстрого замораживания будет отключена через 25 часов, если вы не отключите ее вручную. Чтобы заморозить значительное количество продуктов, нажмите кнопку быстрого замораживания до того, как положите продукты в камеру морозильника.



Иллюстрации в данной инструкции являются схематичными и могут не соответствовать вашей модели. Некоторые компоненты, которые не входят в состав приобретенного вами изделия, используются в других моделях.

5.2. Замораживание свежих продуктов

- Для сохранения качества продуктов питания, размещенных в морозильной камере, их необходимо замораживать как можно быстрее; используйте для этого быстрая заморозка.
- Замораживание продуктов питания в свежем состоянии продлит срок их хранения в морозильной камере.
- Упакуйте продукты питания в герметичные упаковки и плотно их закройте.
- Прежде чем положить продукты питания в морозильную камеру, убедитесь, что они упакованы. Вместо традиционной упаковочной бумаги используйте морозильные емкости, фольгу и влагозащищенную бумагу, полиэтиленовые пакеты или аналогичные упаковочные материалы.
- Обозначьте каждый продовольственный пакет, написав перед замораживанием дату на упаковке. Это позволит Вам

- определять свежесть содержимого каждой упаковки всякий раз, когда Вы будете открывать морозильную камеру. Храните ближе те продукты, которые были заморожены раньше, чтобы использовать их в первую очередь.
- Замороженные продукты питания необходимо использовать сразу после размораживания. Не замораживайте их повторно.
- Не размораживайте большое количество пищи за один раз.

5.3. Рекомендации для хранения замороженных продуктов

Температура отсека должна быть установлена как минимум на -18°C.

1. Поместите продукты питания в морозильную камеру как можно быстрее, чтобы избежать размораживания.
2. Перед замораживанием проверьте срок годности на упаковке, чтобы убедиться, что он не истек.
3. Убедитесь, что упаковка продуктов не повреждена.

Эксплуатация устройства

Установка температуры морозильной камеры	Описания
-18°C	Это рекомендуемые настройки, установленные по умолчанию.
-20, -22 или -24°C	Эти настройки рекомендуются при температуре окружающей среды выше 30°C.
Быстрая заморозка	Используйте данные настройки, чтобы заморозить продукты питания в течение короткого времени; когда процесс будет завершен, устройство перестроится на предыдущие настройки.
-18°C или ниже	Используйте данные настройки, если Вы считаете, что в морозильной камере не достаточно холодно из-за температуры окружающей среды или по причине частого открывания двери.

5.4. Детальное описание глубокой заморозки

В соответствии со стандартами МЭК 62552, морозильная камера должна иметь способность замораживать 4,5 кг продуктов питания на каждые 100 литров объема при температуре -8°C или при более низких температурах в течение 24 часов. Продовольственные товары можно хранить в течение длительных периодов времени исключительно при температуре в -18°C и ниже. Вы можете хранить продукты свежими в течение нескольких месяцев (в низкотемпературной морозильной камере при температуре не выше -18°C).

Еще не замороженные пищевые продукты не должны прикасаться к уже замороженным продуктам внутри, чтобы избежать частичного размораживания. Чтобы продлить срок хранения в замороженном состоянии, отварите овощи и отфильтруйте воду. После фильтрации заверните пищу в воздухо непроницаемую упаковку и поместите в морозильную камеру. Не следует замораживать бананы, помидоры, салат-латук, сельдерей, отварные яйца, картошку и подобные пищевые продукты. Замораживание этих пищевых продуктов только сократит их пищевую ценность и качество, а также может привести к порче, что затем нанесет вред здоровью.

5.5. Размещение продуктов

Полки морозильной камеры	Различные замороженные товары, включая мясо, рыбу, мороженое, овощи и т.п.
Полки морозильной камеры	Пищевые продукты в кастрюлях, накрытых крышками тарелках и упаковках с крышками, яйца (в упаковке с крышкой)

5.6. Сигнал открытой двери (в зависимости от модели)

Когда дверь изделия открыта в течение 1 минуты, запускается звуковой сигнал. Чтобы отключить звуковой сигнал, закройте дверь или нажмите на любую кнопку на дисплее (если он имеется).

5.7. Размораживание морозильной камеры

Размораживайте камеру два раза в год или тогда, когда накопится слой инея толщиной до 7 мм. Чтобы начать размораживание, выключите морозильник из сети, вытащив штепсель из электрической розетки. Все продукты следует завернуть в несколько слоёв бумаги и сложить в прохладном месте (например холодильнике или кладовке). Для того, чтобы ускорить размораживание, Вы можете осторожно поставить в морозильную камеру ёмкость с тёплой водой.

Не пользуйтесь острыми или режущими предметами вроде ножей или вилки для того, чтобы удалить иней.

Никогда не пользуйтесь феном, электрическим нагревателем или каким либо другим аналогичным электрическим прибором для размораживания. Вы можете повредить пластиковые стенки внутри морозильной камеры. Удаляйте губкой или тряпкой талую воду, собирающуюся на дне морозильной камеры. После окончательного размораживания насухо вытрите внутреннюю поверхность морозильной камеры. Вставьте аксессуар на место. Вставьте штепсель в розетку и включите морозильник.

Периодическая очистка устройства продлевает срок его службы.



ПРЕДУПРЕЖДЕНИЕ: Перед началом очистки отключите морозильник от электросети.

- Не используйте при очистке острые, абразивные средства, мыло, материалы для уборки в доме, чистящие средства, газ, бензин, лаковые и подобные вещества.
- Растворите в воде чайную ложку карбоната. Смочите в воде и отожмите тряпку. Вытрите устройство этой тряпкой, а затем тщательно высушите.
- Будьте осторожны, не заденьте крышку лампы и другие электрические части.
- Дверцу очищайте влажной тканью. Чтобы снять полки на дверце и передвигаемые полки, извлеките все продукты. Чтобы снять полки на дверце, приподнимите их. Очистите и высушите полки, затем прикрепите их обратно, задвинув сверху.
- Не используйте хлорированную воду или чистящие средства на внешней поверхности и хромированных частях устройства. Хлор вызывает ржавчину на таких металлических поверхностях.

6.1. Предотвращение неприятных запахов

Устройство не содержит материалов с запахом. Тем не менее, хранение пищевых продуктов в не предназначенных для них отделениях, а также ненадлежащая очистка поверхностей могут вызвать неприятные запахи.

Чтобы этого не случилось, очищайте внутреннюю поверхность сатурированной водой каждые 15 дней.

- Храните пищу в закрытых упаковках. Из незакрытых пищевых продуктов могут выделяться микроорганизмы, вызывающие неприятные запахи.
- Не храните в морозильнике испорченные или продукты с истекшим сроком хранения.
- Не используйте острые и абразивные инструменты или мыло, бытовые чистящие средства, синтетические моющие средства, бензин, бензол, воск и т.д., иначе маркировка на пластиковых деталях исчезнет, и будет иметь место деформация. Используйте для очистки и вытирания насухо теплую воду и мягкую ткань.

- Для предотвращения неприятного запаха рекомендуем приобрести в авторизованном сервисном центре специальный фильтр для нейтрализации запахов в морозильнике.

6.2. Защита пластиковых поверхностей

Если в вашем морозильнике на стеклянных полках имеются пластмассовые планки, то при попадании различных масел на их поверхность необходимо незамедлительно принять действия по промывке и очистке их от масла. Для этого необходимо убрать все продукты с полки, вынуть ее из морозильника, снять пластмассовые планки со стекла и промыть все детали теплой водой с разведенной чайной содой.

Предупреждаем, что масла агрессивно действуют на состав пластмассовых деталей и приводят к растрескиванию.



Попадание масел на пластиковую поверхность может повредить ее, поэтому следует незамедлительно очистить поверхность теплой водой.

Прежде чем обращаться в сервисный центр, ознакомьтесь с данным разделом. Это поможет вам сэкономить ваше время и деньги. В этом списке описаны наиболее частые жалобы, не относящиеся к браку производства или материалов. Некоторые упомянутые ниже функции могут быть не применимы к вашей модели.

Морозильник не работает.

- Вилка недостаточно прочно зафиксирована в розетке. >>> *Воткните ее так, чтобы она полностью вошла в розетку.*
- Перегорел предохранитель, соединяющийся с питающей продук розеткой или основной предохранитель. >>> *Проверьте предохранители.*

Образование конденсата на боковой стенке морозильной камеры (MULTI ZONE, COOL, CONTROL и FLEXI ZONE).

- Дверца открывается слишком часто >>> *Старайтесь не открывать дверцу устройства слишком часто.*
- Слишком влажно. >>> *Не устанавливайте устройство в среде с высокой влажностью.*
- Пищевые продукты, содержащие жидкости, хранятся в незакрытых упаковках. >>> *Храните содержащие жидкости продукты в закрытых упаковках.*
- Дверца устройства оставлена открытой. >>> *Не оставляйте дверцу устройства открытой надолго.*
- Термостат установлен на слишком низкую температуру. >>> *Установите термостат на надлежащую температуру.*

Не работает компрессор.

- В случае внезапного отключения электропитания или вытаскивания, а затем включения вилки обратно в розетку давление газа в морозильной системе устройства разбалансируется, это вызывает включение теплового предохранителя компрессора. Устройство перезапустится примерно через 6 минут. Если устройство не перезапустилось по истечении этого времени, обратитесь в сервисную службу.
- Вилка устройства не включена в розетку. >>> *Убедитесь, что шнур электропитания включен в розетку.*
- Неверная установка температуры. >>> *Выберите подходящие настройки температуры.*
- Отключено электропитание. >>> *Устройство заработает в стандартном режиме, как только будет возобновлено электропитание.*

Звук работающего морозильника в ходе работы становится громче.

- Рабочие характеристики устройства могут меняться в зависимости от изменений температуры окружающей среды. Это нормально и не является поломкой.

Поиск и устранение неисправностей

Компрессор морозильника включается слишком часто или работает слишком долго.

- Новый морозильник может быть больше предыдущего. Компрессоры в больших морозильниках работают дольше.
- Комнатная температура может быть высокой. >>> *При более высокой температуре окружающего воздуха компрессор морозильника обычно включается на более длительные промежутки времени.*
- Морозильник недавно подключен или внутрь помещен новый пищевой продукт. >>> *Когда морозильник недавно подключен или внутрь помещен новый продукт, для достижения установленной температуры требуется больше времени. Это нормально.*
- Возможно, в морозильник недавно поместили большое количество горячей пищи. >>> *Не помещайте в морозильник горячую пищу.*
- Дверцы открывались часто или оставались открытыми длительные периоды времени. >>> *Попадание внутрь теплого воздуха приведет к тому, что компрессор морозильника включается на более длительные промежутки времени. Не открывайте дверцы слишком часто.*
- Дверца морозильной камеры может быть неплотно закрыта. >>> *Убедитесь, что дверцы плотно закрыты.*
- Устройство может быть установлено на слишком низкую температуру. >>> *Установите морозильник на более высокий показатель и дождитесь когда он достигнет исправленной температуры.*
- Шайба дверцы морозильной камеры может быть загрязнена, изношена, сломана или не установлена должным образом. >>> *Очистите или замените шайбу. Поврежденная/порванная шайба может привести к тому, что компрессор будет работать более продолжительное время, чтобы сохранить текущую температуру.*

Температура морозильной камеры очень низкая.

- Температура морозильной камеры установлена на очень низкий уровень. >>> *Установите температуру морозильной камеры на более высокий уровень и проверьте заново.*

Слишком высокая температура в морозильной камере.

- Температура морозильной камеры установлена на очень высокий уровень. >>> *Измените температуру в морозильной камере и дождитесь, когда в соответствующей камере будет достигнута новая температура.*
- Дверца открывались часто или оставалась открытой длительный период времени. >>> *Не открывайте дверцу слишком часто.*
- Дверца закрыта неплотно. >>> *Закройте дверцу плотно.*
- Морозильник недавно подключен или внутрь помещен новый пищевой продукт. >>> *Это нормально. Когда устройство недавно подключено или внутрь помещен новый продукт, для достижения установленной температуры требуется больше времени.*
- Возможно, в морозильник недавно поместили большое количество горячей пищи. >>> *Не помещайте в устройство горячую пищу.*

Тряска или шум.

- Поверхность пола неровная или неустойчивая. >>> *Если устройство трясется при медленном перемещении, отрегулируйте стойки для выравнивания устройства. Также проверьте, достаточно ли устойчива поверхность для размещения на ней устройства.*
- Размещение любых предметов на морозильнике может вызвать шум. >>> *Уберите любые предметы с устройства.*

Поиск и устранение неисправностей

Морозильник издает звуки текущей воды, распыления и т.п.

- Принципы работы устройства включают в себя потоки жидкости и газа. >>> *Это нормально и не является поломкой.*

На внутренних стенках морозильника образовывается конденсат.

- Жаркая или влажная погода провоцирует обледенение и конденсацию. Это нормально и не является поломкой.
- Дверца открывалась часто или оставалась открытой на длительный период времени. >>> *Не открывайте дверцу слишком часто; если открыли, закройте.*
- Дверца закрыта неплотно. >>> *Закройте дверцу плотно.*

На внешней стороне устройства или между дверцами образовывается конденсат.

- Погода окружающей среды может быть влажной, это вполне нормально при влажной погоде. >>> *Конденсат исчезнет, когда снизится влажность.*

Внутри плохо пахнет.

- Устройство не очищается регулярно. >>> *Регулярно очищайте внутри устройства губкой, теплой или газированной водой.*
- Некоторые виды материалов, из которых состоят контейнеры и упаковки, могут давать запах. >>> *Используйте контейнеры и упаковки из не пахнущих материалов.*
- Продукты были помещены в незакрывающиеся контейнеры. >>> *Храните продукты в закрытых контейнерах. Из незакрытых пищевых продуктов могут выделяться микроорганизмы, вызывающие неприятные запахи.*
- Убирайте испорченные или продукты с истекшим сроком хранения из морозильника.

Дверца не закрывается.

- Упаковки с продуктами могут мешать закрытию дверцы. >>> *Переместите предметы, блокирующие дверцу.*
- Устройство не стоит на поверхности строго вертикально. Отрегулируйте ножки для балансировки морозильника.
- Поверхность пола неровная или неустойчивая. >>> *Проверьте, достаточно ли ровна и устойчива поверхность для размещения на ней морозильника.*



ПРЕДУПРЕЖДЕНИЕ: Если после следования инструкциям этого раздела проблема не решена, обратитесь по телефону горячей линии ООО БЕКО 8-800-200-23-56.

Не пытайтесь починить устройство самостоятельно.

8 Технические характеристики

Модели	RFSK215T01W	RFSK215T01S
Напряжение (вольт)	230	230
Климатический класс	SN-ST	SN-ST
Охладительная система	Static	Static
Общий объём (л)	215	215
Полезный объём в морозильном отделении (л)	213	213
Производительность морозильной камеры (кг/сут)	9	9
Энергетический класс	A	A
Мощность (ват)	140	140
Потребления количества энергии (кВт/год)	322	322
Время сохранения температуры в морозильном отделении при перерыве в подаче электроэнергии (час)	22	22
Шум (дБ)	40	40
Степень защиты/класс	IP42/1	IP42/1
Высота с упаковкой/без упаковки (см)	152,9/150	152,9/150
Глубина с упаковкой/без упаковки (см)	62/60	62/60
Ширина с упаковкой/без упаковки (см)	57,5/54	57,5/54
Ящик для овощей (шт)	-	-
Количество полок (шт)	5	5
Количество полок на двери (шт)	0	0
Полка для вина	нет	нет
Количество ящиков в морозильном отделении (шт)	4	4
Откидная крышка (шт)	0	0
Лоток для льда (шт)	1	1
Поддон для мелких ягод (шт)	0	0
Зона свежести	нет	нет
Дисплей внутри морозильника	да	да

Уважаемый Покупатель!

Благодарим Вас за выбор изделия торговой марки “Беко”.

Настоящие условия гарантии действительны на территории России, **если иные условия не установлены действующим законодательством.**

1. Изготовитель устанавливает на изделие гарантийный срок 2 (два) года со дня передачи Потребителю. Срок службы бытовой техники “БЕКО” при соблюдении правил эксплуатации и применения её в бытовых целях составляет 10 (десять) лет.
2. Гарантия распространяется на изделия, используемые только для личных, семейных, домашних нужд, а также нужд, не связанных с осуществлением предпринимательской деятельности.
3. Проследите, чтобы гарантийный документ был правильно заполнен, не имел исправлений и в нём были указаны: дата продажи, штамп торговой организации и подпись продавца, модель и серийный номер изделия, дата установки, название и штамп фирмы-установщика.
4. Сохраняйте гарантийный документ, чек на проданное изделие и квитанцию на услуги по его установке (доставке), доработке водяных и электрических внутриквартирных коммуникаций, а также любые другие документы, относящиеся гарантийному или техническому обслуживанию изделия.
5. Гарантийный срок на запчасти, заменённые в течении гарантийного срока, составляет 6 (шесть) месяцев.
6. Прежде чем вызвать специалиста сервисного центра “БЕКО” , внимательно прочитайте инструкцию по эксплуатации изделия. При обнаружении не гарантийного случая, сервисным центром “БЕКО” остаётся право требовать от Потребителя оплаты ложного вызова.
7. Любые претензии по качеству изделия рассматриваются только после предварительной проверки качества изделия представителем сервисного центра “БЕКО” .
8. Изготовитель не несёт какой-либо ответственности за любой возможный ущерб нанесённый потребителю, в случае не соблюдения последним требованиям Изготовителя, указанных в данном гарантийном документе и инструкции по эксплуатации.

Установка и подключение

1. Производитель рекомендует Вам доверить установку и подключение изделия “БЕКО” специалистам сервисного центра “БЕКО” . Вы можете также обращаться в любую другую организацию, имеющую сертификат на оказание подобных услуг.
2. Оплата работ по установке и подключению изделия происходит по прейскуранту сервисного центра.
3. В случае нарушения требований Изготовителя по установке и подключению, ответственность за причинённый ущерб несёт лицо, проводившее эту работу.

ВНИМАНИЕ !

Изделие имеющие трёх-контактную вилку шнура питания, обязательно должно быть заземлено!

Гарантия не распространяется на изделия, недостатки в которых возникли вследствие:

1. Не соблюдения требований Изготовителя, указанных в гарантийном документе;
2. Не соблюдения Потребителем правил установки, подключения, эксплуатации, хранения или транспортировки изделия, указанных в инструкции по эксплуатации;
3. Ремонта не уполномоченными на то лицами, если такой ремонт повлечёт за собой отказ изделия;
4. Разборки изделия, изменение конструкции и других вмешательств, непредусмотренных инструкцией по эксплуатации;
5. Неисправностей и повреждений, вызванных экстремальными условиями и действием непреодолимой силы (пожар, стихийные бедствия и т. д.)
6. Повреждений техники или нарушений её нормальной работы, вызванных животными или насекомыми;
7. Повреждений техники или нарушений её нормальной работы, вызванных сверхнормативными отклонениями параметров сети электро-, газо-, или водоснабжения от номинальных значений;
8. Использования изделия для предпринимательской деятельности и/или в непредусмотренных целях;
9. Механических повреждениях изделия Потребителем (царапины, трещины, сколы и т. п.)
10. Потери товарного вида вследствие воздействия на изделие химических веществ;
11. Термических и других подобных повреждениях, которые возникли в процессе эксплуатации.

Изготовитель не принимает претензии в следующих случаях:

1. Не соблюдения правил установки;
2. Отсутствия оригинального гарантийного талона и/или фискального документа, подтверждающего факт и дату покупки;
3. Отсутствия шильдика изделия;
4. Внесения любых исправлений (изменений) в текст гарантийного документа.

rus-шумы

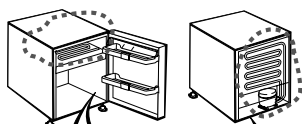

Булькающие
звуки



Булькающие
звуки

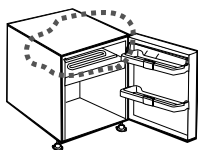

Треск

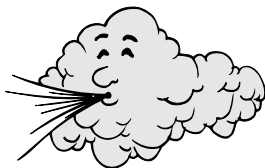
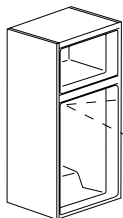

Нормальные звуки

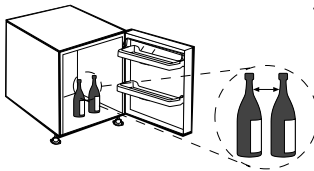

X

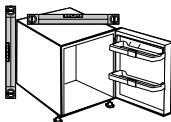
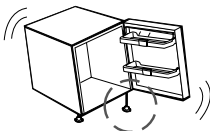

✓

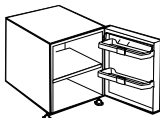

КАРТА ИЗДЕЛИЯ

Поставщик	Beko	Beko
Наименование модели	RFSK215T01W	RFSK215T01S
Категория	8	8
Класс энергетической эффективности	A	A
Премия EcoLabel EC	нет	нет
Годовое потребление электроэнергии (кВт/ч в год)*	322	322
Полезный объем холодильной камеры (л)	-	-
Объем "зоны свежести" (л)	-	-
(***)* Полезный объем (л)	213	213
(**)* Полезный объем (л)	-	-
(*)* Полезный объем (л)	-	-
Отделение, не маркировано звездочкой (0°C). Полезный объем (л)	-	-
Отделение для хранения свежих продуктов с автоматической разморозкой (Frost Free)	-	-
Отделение для охлаждения с автоматической разморозкой (Frost Free)	-	-
Отделение для хранения вин с автоматической разморозкой** (Frost Free)	-	-
Отделение с автоматической разморозкой (***)*	-	-
Отделение с автоматической разморозкой (**)*	-	-
Отделение для хранения с автоматической разморозкой (Frost Free)	-	-
Другое отделение с автоматической разморозкой (Frost Free)	-	-
Время сохранения температуры без электричества (ч)	22	22
Мощность замораживания (кг/24ч)	9	9
Климатический класс***	SN-ST	SN-ST
Уровень шума (дБ(A))	40	40
Встроенный	-	-
Примечание	-	-

* Потребление электроэнергии «XYZ» кВт/год, на основании результатов стандартных испытаний в течение 24 часов. Фактическое потребление электроэнергии зависит от способа использования изделия и места его расположения.

** Самая низкая температура в отделении для хранения вин, которую может установить потребитель, составляет 5°C.

*** В соответствии с указанным климатическим классом данное изделие предназначено для использования в следующих диапазонах температуры окружающей среды:

Климатический класс SN: + 10°C и + 32°C

Климатический класс N: + 16°C и + 32°C

Климатический класс ST: + 16°C и + 38°C

Климатический класс T: + 16°C и + 43°C

+: Да

-: Нет

Нет: Не применимо

Подготовлено и изложено согласно регламенту ЕС по энергетической маркировке бытовых холодильных приборов No 1060/2010.



Продукция сертифицирована. Информация о сертификации по тел. 8-800-200-23-56 (звонок бесплатный на территории России). Произведено ООО „БЕКО“; Россия, Владимирская область, Киржачский район, муниципальное образование, сельское поселение Першинское, деревня Федоровское, улица Сельская, дом 49.

Дата производства включена в серийный номер продукта, указанный на этикетке, расположенной на продукте, а именно: первые две цифры серийного номера обозначают год производства, а последние две - месяц. Например, „10-100001-05“ обозначает, что продукт произведён в мае 2010 года.

Изготовитель оставляет за собой право на внесение изменений в конструкцию, дизайн и комплектацию электроприбора.

Специальные условия реализации не установлены.

Продукт изготовлен по ТУ 27.51.11-003-58880098-2017 в соответствии с ТР ТС 004 "О безопасности низковольтного оборудования", ТР ТС 020 "Электромагнитная совместимость технических средств".

Система менеджмента качества, экологии и энергетики соответствует требованиям стандартов ISO 9001, ISO 14001, ISO 50001.