

polaris

since 1995

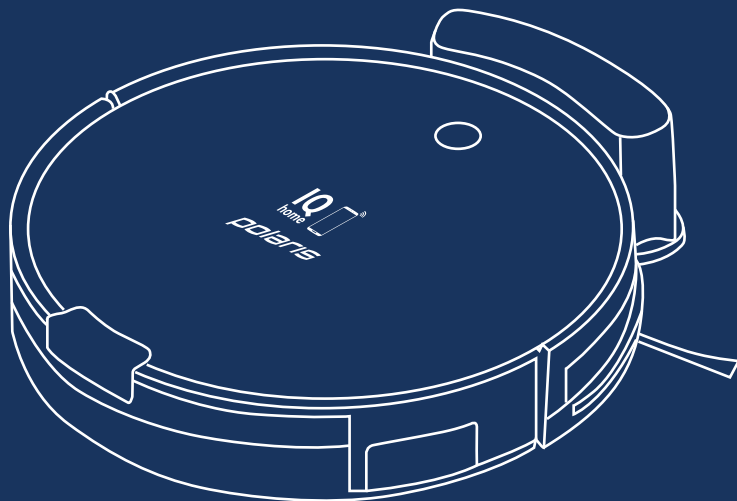

PVCR 0833 WI-FI IQ Home

Руководство по эксплуатации	Гарантия	Русский 5
Operation Manual	Warranty	English 21
Інструкція з експлуатації	Гарантія	Український 35
Пайдалану жөніндегі нұсқау	Кепілдік	Қазақ 50
Kasutusjuhend	Garantii	Eesti 66
Naudojimo vadovas	Garantija	Lietuvių kalba 80
Ekspluatācijas instrukcija	Garantija	Latviešu valoda 94
Instrukcja obsługi	Gwarancja	Polski 108
Οδηγίες χρήσης	Εγγύηση	Ελληνικά 122

1.

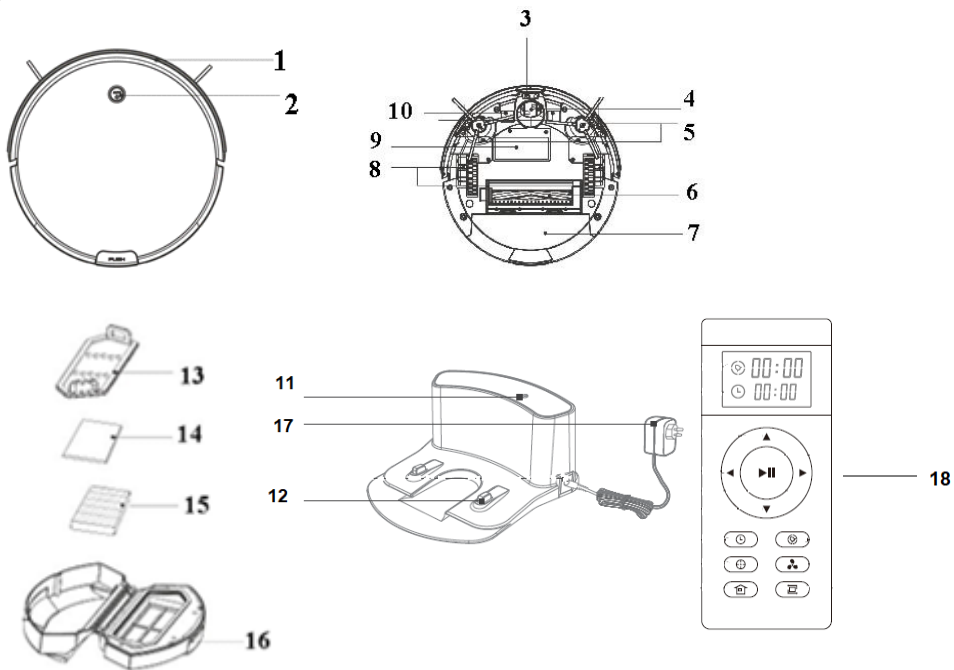

2.

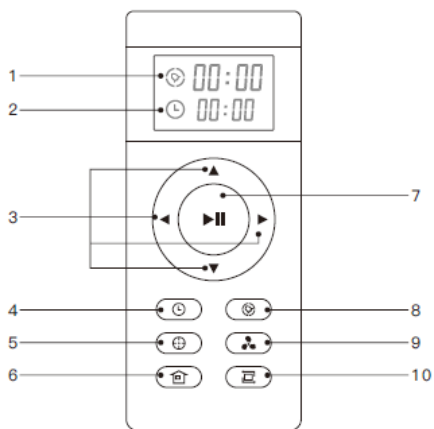

4.

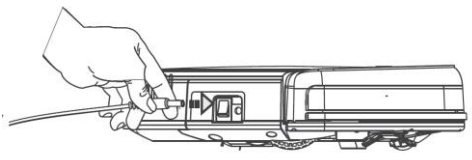

5.

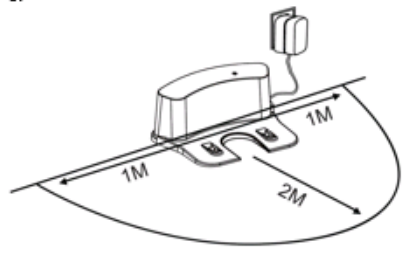

6.

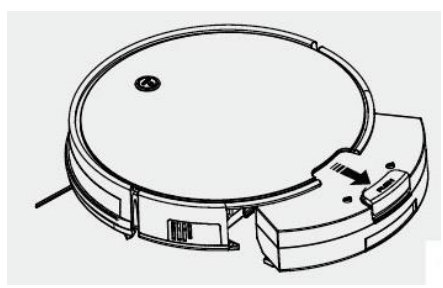

7.

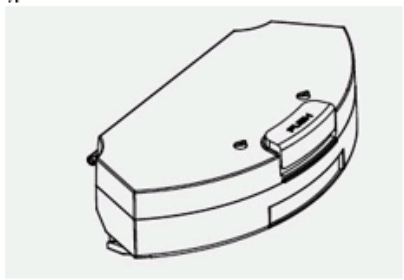

8.

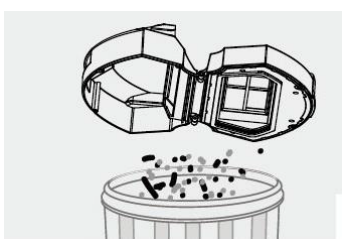
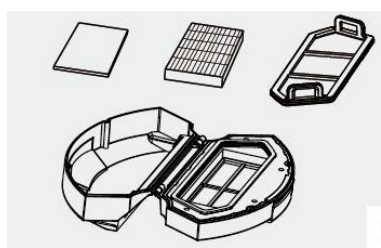

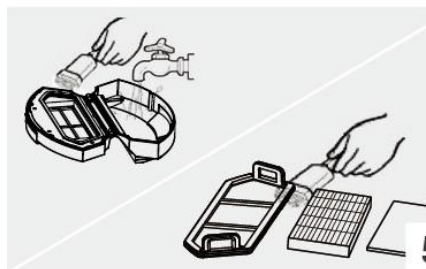

9.

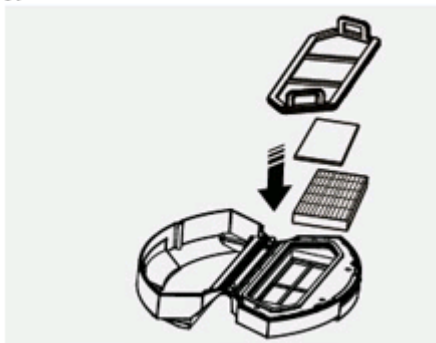

Робот-пылесос бытовой
POLARIS
Модель PVCР 0833 WI-FI IQ Home

Руководство по эксплуатации

Благодарим Вас за выбор продукции, выпускаемой под торговой маркой POLARIS. Наши изделия разработаны в соответствии с высокими требованиями качества, функциональности и дизайна. Мы уверены, что Вы будете довольны приобретением нового изделия нашей фирмы.

Перед началом эксплуатации прибора внимательно прочитайте данное руководство, в котором содержится важная информация, касающаяся Вашей безопасности, а также рекомендации по правильному использованию прибора и уходу за ним.

Сохраните руководство вместе с гарантийным талоном, кассовым чеком, по возможности, картонной коробкой и упаковочным материалом.

ОБЩАЯ ИНФОРМАЦИЯ

Настоящее руководство по эксплуатации предназначено для ознакомления с техническими данными, устройством, правилами эксплуатации и хранения пылесоса бытового **PVCР 0833 WI-FI IQ Home** POLARIS (далее по тексту – пылесос, прибор).

ОБЩИЕ УКАЗАНИЯ ПО БЕЗОПАСНОСТИ

- Эксплуатация прибора должна производиться в соответствии с «Правилами технической эксплуатации электроустановок потребителей».
- Прибор предназначен исключительно для использования в быту.
- Перед использованием внимательно прочитайте настоящее Руководство и сохраните его.
- Прибор должен быть использован только по назначению.
- Данный прибор не предназначен для использования людьми (включая детей), у которых есть физические, нервные или психические отклонения, или недостаток опыта и знаний, за исключением случаев, когда за такими лицами осуществляется надзор или проводится их инструктирование относительно использования данного прибора лицом, отвечающим за их безопасность. Необходимо осуществлять надзор за детьми с целью недопущения их игр с прибором.
- **Внимание!** Не используйте прибор вблизи ванн, раковин или других емкостей, заполненных водой.
- Ни в коем случае не погружайте прибор в воду или другие жидкости.
- Каждый раз перед включением прибора осмотрите его. При наличии видимых повреждений прибора и аксессуаров не используйте его до устранения проблемы.
- Для зарядки аккумулятора (АКБ) используйте только зарядное устройство (адаптер) и зарядную базу, входящие в комплект пылесоса данной модели. Не используйте данный адаптер в иных целях.
- При наличии повреждений зарядной базы, адаптера и шнура питания ни в коем случае не включайте адаптер в розетку. При необходимости замены (ремонта) зарядной базы и адаптера обратитесь в авторизованный сервисный центр. **Не разбирайте зарядную базу и адаптер!**
- Для обеспечения зарядки аккумулятора сначала вставьте штекер адаптера в соответствующее гнездо зарядной базы и разместите базу у стены убираемой комнаты рядом с розеткой, а затем – вставьте вилку адаптера в розетку. Не оставляйте адаптер включенным в сеть после зарядки аккумулятора. Не оставляйте зарядную базу на полу, если прибор не используется.
- **Внимание!** **Замыкать металлическими предметами между собой контакты зарядной базы категорически запрещено!**
- При использовании зарядной базы необходимость зарядки АКБ определяется прибором автоматически. Если зарядная база не используется, не производите зарядку аккумулятора до его полного разряда.
- Для зарядки аккумулятора без использования зарядной базы сначала вставьте штекер адаптера в соответствующее гнездо пылесоса, а затем – вилку адаптера в розетку. Не оставляйте адаптер включенным в сеть после зарядки аккумулятора.

- Включайте адаптер только в источник переменного тока (~). Перед включением убедитесь, что адаптер рассчитан на напряжение, используемое в сети.
- Любое ошибочное включение лишает Вас права на гарантийное обслуживание.
- Не пользуйтесь нестандартными источниками питания или устройствами подключения.
- Перед включением адаптера в сеть убедитесь, что его штекер вставлен в соответствующее гнездо прибора/зарядной базы.
- Не используйте прибор вне помещений. Предохраняйте прибор от жары, прямых солнечных лучей, ударов об острые углы, влажности (ни в коем случае не погружайте прибор в воду).
- Не включайте адаптер питания в сеть (не касайтесь его) влажными руками.
- По окончании зарядки аккумулятора всегда отключайте адаптер от сети и от гнезда для зарядки на приборе/зарядной базе.
- Не оставляйте прибор, зарядную базу и адаптер без присмотра. Храните прибор, зарядную базу и адаптер в недоступном для детей месте.
- Нельзя переносить адаптер, держа его за шнур питания. Запрещается также отключать адаптер от сети, держа его за шнур питания. При отключении адаптера от сети держитесь за корпус адаптера, не касаясь токопроводящих штырей.
- Не производите ремонт прибора и входящих в комплект аксессуаров самостоятельно. Неквалифицированный ремонт представляет прямую опасность для пользователя. Ремонт, осмотр и регулировка должны производиться только квалифицированными специалистами сервисного центра.
- Для ремонта прибора могут быть использованы только оригинальные запасные части.

Внимание!

- A** При возникновении неисправностей любого характера обращайтесь в Авторизованный сервисный центр POLARIS.

СПЕЦИАЛЬНЫЕ УКАЗАНИЯ ПО БЕЗПАСНОСТИ ДАННОГО ПРИБОРА

При работе пылесоса не располагайте на полу убираемой комнаты работающие нагревательные приборы и другие источники тепла.

- Запрещается использование пылесоса без пылесборочного контейнера, а также без предусмотренных в контейнере фильтра и НЕРА фильтра, установленных и обслуженных должным образом в соответствии с **настоящим руководством**. Убедитесь перед использованием, что пылесборник и фильтры правильно установлены.
- Не используйте химические растворители для очистки пылесоса.
- Не собирайте пылесосом следующие предметы и материалы:
 - горящие предметы: пепел, угольки, окурки и др.;
 - острые предметы: битое стекло, иголки, канцелярские кнопки, скрепки и др.;
 - краситель, используемый в принтерах или копировальных машинах, т.к. он является электропроводной смесью и не удаляется из фильтра полностью;
 - ядовитые, взрывоопасные и разъедающие вещества;
 - асбест или асбестовую пыль;
 - строительную гипсо-цементно-известковую пыль;
 - влажную пыль и грязь;
 - крупнолистовые фрагменты;
 - воду и водосодержащие жидкости.
- Используйте только рекомендованные производителем аксессуары и запасные части.
- Не закрывайте воздуховыпускные отверстия пылесоса.
- Запрещено устанавливать работающий пылесос на края и боковые части корпуса. Пылесос во время работы всегда должен находиться в горизонтальном положении, кнопкой включения/выключения «Auto» вверх. Следите за устойчивостью пылесоса на краю ступеней лестницы и при разнице высот пола. Ширина ступеней лестницы должна превышать габариты прибора, включая вращающиеся боковые щетки, в противном случае использовать прибор на лестнице не следует.

- Данный прибор подходит для твердых напольных покрытий и ковров с низким ворсом (до 5 мм). Прибор не может использоваться на неровном полу и на коврах с высоким ворсом, а также при наличии на полу препятствий в виде лежащих проводов.
- Прибор рассчитан на работу только с оригинальной АКБ и зарядным устройством, поставляемым в комплекте. Использование сторонних устройств для питания и зарядки может вызвать повреждение прибора.
- Перед использованием прибора уберите с пола все хрупкие и бьющиеся предметы, а также провода и игрушки. Не позволяйте детям садиться на робот и использовать его, как игрушку.
- Не садитесь на прибор и не ставьте на него предметы и животных.
- Очищайте прибор и пылесборочный контейнер после каждого использования.
- Не мойте пылесос под струей воды, не протирайте его мокрой тряпкой и не используйте на мокром полу. Запрещается уборка пылесосом мокрой пыли и грязи.
- Перед утилизацией изделия извлеките аккумулятор.
- Утилизацию батарей следует проводить в соответствии с местными законами и правилами.
- Даже если изделие сильно повреждено, запрещается сжигать его, а аккумулятор может привести к взрыву.

СФЕРА ИСПОЛЬЗОВАНИЯ

Прибор предназначен исключительно для бытового использования в соответствии с данным Руководством. Пылесос предназначен для сухой уборки пола бытовых помещений с твердой ровной поверхностью путем всасывания пыли и мелкого мусора. Прибор не предназначен для промышленного и коммерческого использования.

Прибор также не предназначен для использования вне помещений и в неотапливаемых помещениях с температурой воздуха ниже +15°C и повышенной влажностью.

Производитель не несет ответственности за ущерб, возникший в результате неправильного или непредусмотренного настоящей инструкцией использования.

ОПИСАНИЕ ПРИБОРА (Рис. 1)

1. Корпус
2. Кнопка включения/выключения «Auto»
3. Инфракрасный датчик
4. Переднее колесо
5. Боковые щетки: R – правая, L – левая.
6. Основная электрощетка
7. Контейнер для сбора пыли (установлен)
8. Колеса
9. Крышка батарейного отсека
10. Контакты для подключения к базе
11. Индикатор зарядки на базе
12. Контакты базы для зарядки пылесоса
13. Первичный фильтр
14. Поролоновый фильтр
15. HEPA фильтр
16. Контейнер для сбора пыли (извлечен)
17. Зарядное устройство (адаптер)
18. Пульт дистанционного управления

Назначение индикаторов и кнопок пульта дистанционного управления (Рис. 2)

1. Таймер (отображает время начала работы прибора, если оно задано)
2. Текущее время
3. Кнопки направления движений и изменения времени на часах и таймере
4. Установка текущего времени

5. «Локальная уборка»
6. Кнопка «Домой», направление прибора к зарядной станции
7. Кнопка запуска / остановки рабочего цикла
8. Установка времени таймера
9. Режим «Максимум» (изменение интенсивности всасывания)
10. Уборка «Вдоль стен»

КОМПЛЕКТАЦИЯ

1. Робот-пылесос в сборе 1 шт.
2. Пылесборочный контейнер (установлен) 1 шт.
3. АКБ (аккумуляторная батарея - установлена) 1 шт.
4. Зарядное устройство (адаптер) 1 шт.
5. База для зарядки – 1 шт.
6. Запасные боковые щетки 2 шт.
7. Запасной НЕРА фильтр 1 шт.
8. Щетка для чистки 1 шт.
9. Пульт дистанционного управления 1 шт.
10. Руководство по эксплуатации 1 шт.
11. Гарантийный талон 1 шт.
12. Упаковка (полиэтиленовый пакет + коробка) 1 шт.

РАСПАКОВКА ПРИБОРА И ПОДГОТОВКА К ЭКСПЛУАТАЦИИ

- Откройте коробку, аккуратно извлеките прибор, освободите его от всех упаковочных материалов.
- Снимите все рекламные наклейки с корпуса прибора.
- Проверьте комплект поставки (см. раздел «Комплектация»).
- Извлеките все аксессуары и зарядное устройство.
- Убедитесь, что все комплектующие не повреждены.
- Установите боковые щетки. Для этого расположите пылесос нижней панелью вверх, боковые щетки (2 шт.) шестигранным отверстием вниз. Открутите винты крепления боковых щеток с валов щеток, используя отвертку с крестообразным шлицем (не входит в комплект). Наденьте каждую щетку на свою ось (щетку с литерой L на левую ось, с литерой R на правую ось согласно изображения на рис. 1 и закрутите винты с легким усилием.
- Перед первым использованием необходимо зарядить аккумулятор. См. раздел «ЗАРЯДКА АКБ».

ЭКСПЛУАТАЦИЯ

Подготовка прибора к работе

1. Установите в отсек на задней части прибора пылесборочный контейнер 16 в сборе с фильтрами 13, 14, 15 см. раздел «Описание прибора» и рис. 1.
2. Установите пылесос на пол кнопкой включения/выключения «Auto» вверх.
3. Включите прибор переключателем I/O на корпусе прибора (расположен рядом с гнездом для подключения адаптера), переведя его в положение «I». (Рис. 4).

Внимание: Эксплуатация прибора без контейнера для пыли или без оригинальных фильтров, а также с неоригинальными, загрязненными либо поврежденными фильтрами категорически запрещена!

Подготовка убираемого пространства

Из-за сложности домашней среды робот может пропустить некоторую недоступную область. Для достижения лучшего результата рекомендуется использовать робот ежедневно. Переместите мешающие в зоне чистки препятствия, уберите с пола игрушки и провода. Используйте пылесос только на твердом ровном покрытии и на коврах с коротким ворсом. Не стойте на пути или в дверном проеме при уборке, иначе робот не уберет эти области.

Установите преграду, если робот убирает площадку между пролетами лестницы или при малом расстоянии между мебелью.



Робот-пылесос может не заезжать на черное напольное покрытие и не определять черные элементы мебели, так как ориентация выполняется при помощи отраженного света инфракрасного диапазона. Свет плохо отражается от черных поверхностей.

НАСТРОЙКА И ИСПОЛЬЗОВАНИЕ ФУНКЦИИ УДАЛЕННОГО КОНТРОЛЯ.

Данный прибор имеет функцию удаленного управления с обратной связью с помощью мобильного устройства через универсальное приложение **Polaris IQ Home**.



Установите приложение **Polaris IQ Home** на ваш телефон.

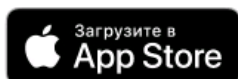

Также вы можете скачать приложение по ссылке с сайта www.polar.ru из раздела, посвященного данной модели.

Используя приложение, Вы сможете:

- Зарегистрировать робот
- Устанавливать расписание уборки, запускать, останавливать или отменять циклы уборки
- Устанавливать настройки уборки
- Отслеживать процесс уборки
- Дать имя своему роботу
- Получить доступ к инструкции по настройке устройства
- Находить ответы на часто задаваемые вопросы
- Получать автоматические обновления ПО
- Связываться со службой поддержки.

Настройка подключения пылесоса к сети WiFi

Пожалуйста, перед настройкой подключения убедитесь, что Ваш телефон подключен к имеющейся домашней сети WIFI. При отсутствии домашней сети WIFI обратитесь в специализированную компанию для создания домашней сети (установки роутера и подключения интернета). Роутер домашней сети должен работать на частоте 2,4 ГГц.

Внимание: Во избежание сбоя из-за разряда батареи в процессе настроек, перед подключением к сети установите пылесос на зарядную базу:

- Включите базу пылесоса в сеть, используя штатный адаптер.
- Включите на пылесосе переключатель в положение I.

- Установите пылесос на пол и направьте его на базу при помощи пульта управления, нажав кнопку



. Если прибор не включается – установите его на базу вручную.

- Откройте приложение **Polaris IQ Home** в мобильном устройстве.

Важно!

Всегда загружайте обновление прошивки прибора, если приложение предлагает Вам это сделать.

Для телефонов с операционной системой Android:

Конфигурация нового устройства

- Экран «Дом»: нажмите кнопку «Добавить устройство».
- Прокрутите экран приложения вниз. Нажмите название «Все устройства», из открывшегося списка выберите пылесос (PVCР-0833)
- На открывшемся в приложении следующем экране нажмите кнопку «Продолжить».
- В окне поиска устройства нажмите кнопку «Открыть настройки WiFi», чтобы открыть настройки WiFi на телефоне.
- Подключите телефон к сети WiFi, совпадающей с названием пылесоса (PVCР-0833).
- Вернитесь в приложение.
- На следующем экране проведите сопряжение с Устройством:
 1. Зажмите кнопку «АUTO» до двух звуковых сигналов (при одном звуковом сигнале не отпускать!).
 2. Затем в приложении нажмите кнопку «Продолжить»
- Выберите из списка или наберите название и укажите пароль домашней WiFi сети, на которую вы хотите настроить устройство, и нажмите «Подключить»
- Подождите, пока процедура конфигурации завершится.
- Если сопряжение не произошло, произведите сброс пылесоса на заводские настройки (см. описание ниже). Произведите настройку подключения заново.

Сопряжение ранее сконфигурированного устройства:

- Экран «Дом»: нажмите кнопку «Добавить устройство».
- В списке «В сети» выберите пылесос (PVCР-0833) (Если устройства нет в сети - убедитесь, что у Вас подключена WiFi сеть, на которую сконфигурировано устройство)
- На следующем экране вас попросят провести сопряжение с Устройством:
 1. Зажмите кнопку «АUTO» до двух звуковых сигналов.
 2. Затем в приложении нажмите кнопку «Продолжить»

Переконфигурация устройства на другую WiFi сеть. (режим диагностики):

- Зажмите кнопку «АUTO» до двух звуковых сигналов и подождите 10 секунд.
- Экран «Дом»: нажмите кнопку «Добавить устройство».
- В списке «Все устройства» выберите пылесос (PVCР-0833).
- Нажмите кнопку «Открыть настройки», чтобы открыть настройки WiFi на телефоне
- Подключите телефон к сети WiFi, совпадающей с названием пылесоса (PVCР-0833)
- Вернитесь в приложение
- На следующем экране вас попросят провести сопряжение с Устройством:
 1. Зажмите кнопку «АUTO» до двух звуковых сигналов и подождите 10 секунд.
 2. Затем в приложении нажмите кнопку «Продолжить»

- Укажите название и пароль WiFi сети, на которую вы хотите настроить устройство, и нажмите «Подключить»
- Подождите, пока процедура конфигурации завершится.

Для телефонов с операционной системой IOS:

Конфигурация нового устройства

- Экран «Дом»: нажмите кнопку «Добавить устройство».
- В списке «Все устройства» выберите пылесос (PVCR-0833)
- Нажмите «Продолжить»
- В приложении появится запрос на подключение к сети WiFi “PVCR-0833”, нажмите «Подключить»
- На следующем экране вас попросят провести сопряжение с Устройством:
 1. Зажмите кнопку «АУТО» до двух звуковых сигналов.
 2. Затем в приложении нажмите кнопку «Продолжить»
- Появится экран с доступными сетями WiFi. Выберите нужную сеть и введите пароль WiFi сети, на которую вы хотите настроить устройство, и нажмите «далее»
- Подождите, пока процедура конфигурации завершится.
- Нажмите «Продолжить»
- Если сопряжение не произошло, произведите сброс пылесоса на заводские настройки (см. описание ниже). Произведите настройку подключения заново.

Сопряжение ранее сконфигурированного устройства:

- Экран «Дом»: нажмите кнопку «Добавить устройство».
- В списке «Рядом с Вами» выберите пылесос (PVCR-0833) (Если устройства нет в сети - убедитесь, что мобильное устройство подключено к WiFi сети, на которую сконфигурировано устройство).
- На следующем экране вас попросят провести сопряжение с Устройством:
 1. Зажмите кнопку «АУТО» до двух звуковых сигналов.
 2. Затем в приложении нажмите кнопку «Продолжить»

Переконфигурация устройства на другую WiFi сеть. (режим диагностики):

- Зажмите кнопку «АУТО» до двух звуковых сигналов и подождите 10 секунд.
- Экран «Дом» нажмите кнопку «Новое устройство».
- В списке «Все устройства» выберите пылесос (PVCR-3200).
- Нажмите «Продолжить»
- В приложении появится запрос на подключение к сети WiFi “PVCR-3200”, нажмите «Подключить»
- На следующем экране вас попросят провести сопряжение с Устройством:
 1. Зажмите кнопку «АУТО» до двух звуковых сигналов и подождите 10 секунд.
 2. Затем в приложении нажмите кнопку «Продолжить»
- Появится экран с доступными сетями WiFi. Выберите нужную сеть и введите пароль WiFi сети, на которую вы хотите настроить устройство и нажмите «далее»
- Подождите, пока процедура конфигурации завершится.
- Нажмите «Продолжить»

ВОЗВРАТ ПЫЛЕСОСА К ЗАВОДСКИМ НАСТРОЙКАМ WIFI:

1. Зажмите кнопку «АУТО» до двух звуковых сигналов (при одном звуковом сигнале не отпускать!), затем отпустите кнопку и сразу же зажмите ее еще раз до двух звуковых сигналов. И подождите пока

устройство перезагрузится (около 10 секунд).

ФУНКЦИОНАЛ ПЫЛЕСОСА, ДОСТУПНЫЙ В ПРИЛОЖЕНИИ

(подробное описание функций и особенностей работы прибора приведено в следующем разделе).

1. Старт/стоп
2. Дистанционное управление направлением движения (джойстик)
3. Выбор режима работы:
 - a. Авто
 - b. Уборка по периметру
 - c. Спираль (уборка пятен)
 - d. Возврат на базу
 - e. Функция «найди меня» – при нажатии на кнопку, пылесос начинает подавать звуковой сигнал, что поможет Вам найти пылесос, если он где-то застрял.
4. Установка расписания уборки по дням недели
5. Индикация зарядки батареи
6. Установка интенсивности мощности всасывания
7. Отображение ошибок в процессе работы прибора

Примечание: Набор и названия доступных в приложении функций могут изменяться без уведомления пользователя при изменении версии приложения и прошивки аппарата.

Дополнительные функции приложения

1. **Панель быстрого запуска:** на странице прибора в приложении внизу есть панель с четырьмя ячейками для быстрого запуска выбранных программ и режимов. Для помещения в эту панель любого, понравившегося Вам режима, просто зажмите его кнопку и перетащите на панель, не отпуская пальца.
2. **Контроль прав доступа к прибору:** для активации контроля прав, Вам необходимо зайти на страницу устройства в приложении, нажать в правом верхнем углу символ настройки («звездочка») выбрать пункт «Контроль прав» и перевести выключатель «Включить контроль прав» в положение «Включено». После этого Вы автоматически становитесь администратором устройства с полными правами доступа к нему, все остальные пользователи получают уровень доступа «Просмотр». Вы можете определить персональный уровень доступа для каждого пользователя. Все новые пользователи, которые будут подключаться к прибору уже после того, как Вы активировали на нем функцию контроля прав, будут получать уровень доступа «Просмотр» и не смогут управлять прибором до тех пор, пока Вы, или другой администратор прибора не дадут этому пользователю соответствующие права на управление.
3. **Возможность поделиться устройством:** Вы можете просто поделиться управлением своего устройства с любым человеком, у кого установлено приложение Polaris IQ Home. Для этого Вам необходимо зайти на страницу устройства в приложении, нажать в правом верхнем углу символ настройки («звездочка») выбрать пункт «Контроль прав» и нажать на символ «Поделиться» в правом верхнем углу. После этого вы увидите на экране QR код данного устройства. Для того, чтобы принимающей стороне просканировать данный QR код, ей необходимо на главном экране приложения нажать кнопку «Новое устройство» и в появившемся окне нажать на пиктограмму сканера в правом верхнем углу. Затем необходимо направить камеру телефона на предоставленный передающей стороной QR код и следовать подсказкам системы. QR код можно передавать любым удобным способом: почта, мессенджеры, социальные сети. QR код прибора остается неизменным до момента активации режима Reset на приборе. После Reset старый QR код более не действителен.
4. **Мониторинг состояния подключения:** нажав в настройках прибора на соответствующую кнопку, можно оценить качество подключения на всех участках сети и запустить универсальный помощник для получения рекомендаций и проведения дополнительных настроек.

УПРАВЛЕНИЕ ПЫЛЕСОСОМ БЕЗ ИСПОЛЬЗОВАНИЯ УДАЛЕННОГО КОНТРОЛЯ

1. Если переключатель питания включен, но пылесос находится в «спящем» режиме, для активации прибора однократно без удержания нажмите кнопку «Auto» на корпусе прибора или

кнопку  на пульте дистанционного управления.

Звучит однократный сигнал приветствия, прибор переходит в режим ожидания. При этом индикатор кнопки «Auto» на корпусе прибора мерцает зеленым цветом.

2. Для старта очистки из режима ожидания нажмите кнопку «Auto» на корпусе прибора или кнопку

 на пульте дистанционного управления, пылесос начнет очистку помещения. Повторное



нажатие кнопки  позволяет останавливать прибор.



3. Режим уборки «Максимум» позволит пылесосу работать с увеличенной мощностью всасывания. Для включения режима используйте кнопку  на пульте управления .

4. Используя кнопку  на пульте управления, Вы можете установить на таймере время начала уборки (см. п.8). При этом текущее время также должно быть установлено (см. п.9).

При установленном таймере пылесос будет автоматически включаться и начинать уборку каждый день в заданное время. Переключатель I/O на корпусе прибора должен быть включен, зарядная база установлена и подключена.

5. Прибор автоматически перейдет в спящий режим из режима ожидания, если не нажимать кнопки в течении 10 минут. Вывести прибор из спящего режима можно, нажав на кнопку «Auto» (пункт 3).С

помощью кнопки  на пульте управления вы можете войти в режим установки времени начала работы прибора. Установка осуществляется кнопками 4 – 7 пульта. Нажмите на  еще раз, чтобы сохранить настройку. Для удаления настройки, установите время 00:00.

6. Нажав на кнопку  вы можете войти в режим установки текущего времени, установка осуществляется кнопками 4 – 7 пульта. Нажмите на  еще раз, чтобы сохранить настройку.

7. Функции кнопок 4 – 7 пульта (стрелки вверх, вниз, влево, вправо), в зависимости от выбранного режима:

Функции «А» доступны при настройках времени работы прибора или текущего времени (см.пункты 6,7),

Функции «В» доступны при работе прибора в режиме очистки.

“ ▲ ”

А. Увеличение времени как на часах, так и на таймере.

В. Выбор направления движения прибора «прямо».

“ ▼ ”

А. Уменьшение времени как на часах, так и на таймере

В. Разворот на 180 градусов

“ ◀ ”

А. Переход из регистра минут в регистр часов

В. Поворот в левую сторону на фиксированный угол

“ ▶ ”

А. Переход из регистра часов в регистр минут

В. Поворот в правую сторону на фиксированный угол

8. Для выключения прибора нажмите и удержите более 3 секунд кнопку «Auto» на корпусе прибора.

Прим. При настройке установок времени пылесос должен быть включен, пульт должен быть направлен на пылесос. Подтверждение устанавливаемого времени на часах или на таймере должно

сопровождаться звуковым сигналом со стороны прибора. Если звукового сигнала не последовало, ваши настройки не сохранены.

При замене элементов питания настройки теряются. Не забудьте заново настроить время после замены батарей.

Обозначение индикаторов

Состояние прибора	Цвет индикатора
Заряжается/ Низкий заряд батареи	Оранжевый, мерцает
Заряжен/ В режиме уборки	Зеленый, постоянно светится
Выдает ошибку	Красный, мерцает

ЗАРЯДКА АКБ

1. ИСПОЛЬЗОВАНИЕ ЗАРЯДНОЙ БАЗЫ

При использовании зарядной базы необходимость зарядки АКБ и местоположение зарядной базы определяется прибором автоматически. Переключатель I/O на корпусе пылесоса должен находиться в положении «I».

Разместите зарядную базу у стены убираемой комнаты рядом с розеткой, а затем – вставьте вилку адаптера в розетку. Сигнальный индикатор на базе засветится.

Удалите препятствия на расстоянии 1 метра с двух боковых сторон и на расстоянии 2 метров с передней стороны от зарядной базы. (Рис. 5).

При разряде батарей пылесос может не вернуться на базу, если он находится в другой комнате или между пылесосом и базой имеется преграда. Это не является неисправностью.

При ежедневной уборке по расписанию используйте базу для зарядки АКБ. Если прибор используется редко, применение базы нерационально, см. «Зарядка АКБ без использования зарядной базы».

Не оставляйте адаптер включенным в сеть после зарядки аккумулятора.

Не оставляйте зарядную базу на полу, если прибор не используется.

Внимание! Замыкать металлическими предметами между собой контакты зарядной базы категорически запрещено!

Перед длительным хранением полностью зарядите АКБ.

2. ЗАРЯДКА АКБ БЕЗ ИСПОЛЬЗОВАНИЯ ЗАРЯДНОЙ БАЗЫ

1. **Перед зарядкой АКБ без использования базы пылесос должен быть выключен.** Отключите прибор переключателем I/O на корпусе прибора, переведя его в положение «O».

2. Воткните штекер адаптера в гнездо для зарядки на корпусе пылесоса.

3. Включите адаптер в сеть. Индикатор кнопки «Auto» будет мерцать оранжевым цветом.

4. Зарядка окончена, когда индикатор кнопки «Auto» загорится зеленым цветом. Отключите адаптер от сети и от пылесоса. Не отключайте зарядное устройство, пока АКБ не зарядится полностью.

Примечание:

- Никогда не оставляйте пылесос с разряженной батареей на длительное время, это приведет к отказу батарей. Критический разряд батарей возможен только при длительном хранении пылесоса незаряженным.

- Если прибор долго не используется, рекомендуется производить зарядку АКБ каждые 3 месяца, предварительно полностью разрядив, для чего необходимо запустить прибор в работу на максимально возможное время.

- Рекомендуется заряжать АКБ только тогда, когда прибор сигнализирует о ее скорой разрядке, или когда она уже полностью разряжена. Включать прибор лучше, когда АКБ полностью зарядится. Полное время автономной работы прибора с новым АКБ может составлять до 150 минут в режиме низкой мощности. Со временем это значение может уменьшаться.

- Пришедшую в негодность АКБ необходимо отсоединить и утилизировать.

ЗАМЕНА АКБ

1. Отключите прибор переключателем I/O установите его в положение «О»).
2. Расположите его нижней панелью вверх.
3. С помощью отвертки с крестообразным шлицем (в комплект не входит) выкрутите шурупы крышки батарейного отсека и снимите крышку, подцепив ее со стороны расположения шурупов.
4. Извлеките старую АКБ из отсека и отсоедините ее разъем, для чего нажмите на собачку замка разъема питания пылесоса и выдерните из него разъем АКБ. Чтобы подключить новую АКБ, вставьте разъем АКБ в разъем питания пылесоса до щелчка. Аккуратно разместите АКБ в отсеке, не пережимая соединительные провода.
5. Установите на место крышку батарейного отсека, вставив пластиковые выступы в отверстия. Закрутите шурупы.

ОЧИСТКА ПЫЛЕСБОРНИКА (после каждой уборки):

- Нажмите кнопку на пылесборнике (Рис. 6)
- Извлеките контейнер, потянув его назад.
- Проверьте, нет ли инородных предметов, застрявших в каналах. При необходимости удалите их (Рис. 7)
- Переверните контейнер,
- Раскройте контейнер на 180 градусов (см. рис. 8).
- Вытряхните мусор из контейнера, смахните пыль щеткой или кистью (не входит в комплект), извлеките для прочистки или замены фильтр и НЕРА – фильтр.
- Выбейте пыль из НЕРА – фильтра легким постукиванием запыленной стороной вниз о ровную плоскую поверхность.
- Промойте НЕРА-фильтр после 15-30 дней использования в зависимости от интенсивности эксплуатации.
- При ежедневной эксплуатации используйте НЕРА – фильтр не более 6 месяцев, после чего замените.
- Просушите фильтры перед установкой (Рис. 8)
- Установите фильтрующие элементы (Рис. 9)

Во избежание попадания пыли в мотор, не используйте деформированные либо поврежденные фильтры. Замените их на новые оригинальные.

- Закройте контейнер и установите его на место.

ЧИСТКА И ВНЕШНИЙ УХОД ЗА ПРИБОРОМ (после каждой уборки):

1. Перед чисткой убедитесь, что прибор отключен от зарядного устройства, а зарядное устройство – от сети.
2. Не погружайте прибор и зарядное устройство в воду или другие жидкости.
3. Не используйте бензин, спирт и химические растворители для очистки прибора.
4. Металлические части прибора протирайте чистой сухой тканевой салфеткой.
5. Пластиковые части прибора протирайте влажной отжатой тканевой салфеткой. Капель воды быть не должно.
6. Храните прибор в сухом прохладном месте.

Чистка инфракрасных датчиков

Аккуратно протирайте датчики с помощью мягкой ткани, без механического воздействия.

Чистка боковых щеток

1. Проверьте, нет ли в щетках каких-либо повреждений и/или инородных тел. При необходимости, снимите щетки для очистки.
2. Протрите щетки тканью, смоченной в теплой воде и хорошо отжатой.
3. В случае повреждения боковых щеток производите их замену своевременно.

Чистка основной электрощётки

Электрическая щётка предназначена для сбора бытовой пыли с пола и ковровых покрытий при помощи вращающегося щетинного валика. Её конструкция очень чувствительна к засорению длинными волосами, шерстью, нитками и т.п. В случае образования засора, немедленно прекратите использование пылесоса,

и примите меры к очистке щетинного валика.

Валик имеет отдельный электропривод, который включается одновременно с мотором пылесоса.

Для очистки валика:

1. Выключите прибор переключателем I/O (переведите его в положение «O»).
2. Переверните пылесос вверх дном и расположите его задней частью «к себе».
3. При небольшом количестве волос и ниток, намотавшихся на щетинный валик, их можно срезать ножом без снятия щетинного валика. Для этого расположите острый нож между рядами щетинок режущей кромкой наружу от валика, и движением вдоль валика подрежьте намотанные волосы и нитки. После этого обрезки волос легко удаляются наружу из корпуса щётки, для удобства допускается поворачивать щетинный валик вокруг оси его вращения вручную.
4. При сильном засорении щетинного валика, снимите рамку крепления валика электрощетки, для чего слегка нажмите на язычки защелок фиксатора «от себя» и приподнимите ближний край рамки, после чего извлеките рамку.
5. Приподнимите правую сторону щетинного валика, потянув вправо, выведите его из зацепления с приводом и извлеките из гнезда. Когда щетинный валик извлечён из корпуса, его можно легко очистить от намотавшихся волос и ниток с помощью острого ножа или ножниц. Обратите внимание на свободу вращения узла подшипника на правом конце валика. При затрудненном вращении, снимите подшипник и очистите от мусора.
6. Установку щетинного валика на место в корпус щётки проводите в обратной последовательности.
7. В случае сильного засорения детали щётки и электропривода, обратитесь в авторизованный сервисный центр для разборки и чистки.

Работы, связанные с чисткой узлов пылесоса, не входят в гарантийное обслуживание.

НЕИСПРАВНОСТИ И МЕТОДЫ ИХ УСТРАНЕНИЯ

В данной таблице перечислены наиболее распространенные проблемы, которые могут возникнуть при использовании прибора. В зависимости от причины неисправности вы услышите звуковые сигналы от 1 до 4-х при мигающем красном индикаторе в кнопке «AUTO». Если самостоятельно справиться с возникшими проблемами не удается, обратитесь в центр поддержки потребителей, либо в авторизованный сервисный центр.

Номер	Звуковой сигнал	Причина	Решение
1.	•	Не вращается колесо/колеса	Проверьте колеса. Если необходимо, произведите чистку.
2.	• •	Проблема с инфракрасными датчиками или с датчиками бампера	Произведите очистку инфракрасных датчиков, слегка пошевелите бампер и проверьте, не попал ли посторонний предмет
3.	• • •	Корпус прибора застрял между предметами	Освободите корпус прибора и запустите его вновь
4.	• • • •	Не вращается основная электрощетка	Произведите чистку основной электрощетки

Внимание! Если с помощью описанных выше шагов Вы не можете устранить проблему своими силами, обратитесь, пожалуйста, в Авторизованный сервисный центр POLARIS.

Описание проблем и способов их устранения в отношении подключения WiFi

Проблема	Причина	Способ устранения
<p>Устройству не удается подключиться к WiFi роутеру</p>	<p>1. В процессе подключения происходит сбой</p>	<p>a. Убедитесь в том, что Ваш прибор поддерживается в приложении: на главном меню приложения нажмите кнопку «Добавить устройство» и разверните список «Все устройства»;</p> <p>b. Убедитесь в том, что Ваш роутер работает на частоте 2,4 ГГц. Для настройки роутера обратитесь к инструкции к Вашему роутеру;</p> <p>c. Убедитесь в том, что Ваш роутер не накладывает дополнительных ограничений на входящие подключения (например, подключение только указанных MAC-адресов). Для настройки роутера обратитесь к инструкции к Вашему роутеру.</p> <p>d. Убедитесь в том, что у Вас установлена последняя версия программы;</p> <p>e. Выгрузите программу из памяти телефона и запустите еще раз: откройте список открытых приложений в телефоне и смахните вверх запущенное окно программы Polaris IQHome, затем заново запустите программу и повторите процесс подключения;</p> <p>f. Активируйте режим диагностики прибора – обратитесь к разделу «Настройка подключения» в Инструкции пользователя;</p> <p>g. Проведите сброс настроек прибора (Reset) - обратитесь к разделу «Настройка подключения» в Инструкции пользователя;</p>

	<p>2. Подключение проведено успешно, прибор появился в списке приборов в приложении, но управление им недоступно.</p>	<p>Убедитесь в том, что Ваш телефон произвел обратное переподключение на WiFi сеть. Для этого откройте раздел WiFi настроек телефона и в случае необходимости подключитесь к Вашей сети WiFi вручную.</p>
	<p>3. Прибор был успешно подключен, но неожиданно перестал реагировать на команды из приложения.</p>	<p>Зайдите на страницу прибора и в правом верхнем углу нажмите звездочку. Далее в разделе «Диагностика соединения» ознакомьтесь с диаграммой диагностики. Нажмите на восклицательный знак рядом с красным участком сети и следуйте инструкциям интерактивного помощника.</p>
		<p>Не нашли ответа на Вашу проблему? Ознакомьтесь с дополнительной информацией или свяжитесь со службой поддержки в разделе "Умный дом" на нашем сайте.</p>

ХРАНЕНИЕ

Электроприборы хранятся в закрытом сухом и чистом помещении при температуре окружающего воздуха не выше плюс 40°C с относительной влажностью не выше 70% и отсутствии в окружающей среде пыли, кислотных и других паров, отрицательно влияющих на материалы электроприборов.

Храните прибор в недоступном для детей месте

ТРАНСПОРТИРОВКА

Электроприборы транспортируют всеми видами транспорта в соответствии с правилами перевозки грузов, действующими на транспорте конкретного вида. При перевозке прибора используйте оригинальную заводскую упаковку.

Транспортирование приборов должно исключать возможность непосредственного воздействия на них атмосферных осадков и агрессивных сред.



Внимание! После окончания срока службы не выбрасывайте прибор вместе с бытовыми отходами. Передайте его в специализированный пункт для дальнейшей утилизации. Этим Вы поможете защитить окружающую среду.

РЕАЛИЗАЦИЯ

Правила реализации не установлены.

ТРЕБОВАНИЯ ПО УТИЛИЗАЦИИ

Отходы, образующиеся при утилизации изделий, подлежат обязательному сбору с последующей утилизацией в установленном порядке и в соответствии с действующими требованиями и нормами

1. Гарантийные обязательства изготовителя распространяются на все модели, выпускаемые под торговой маркой «POLARIS» и приобретенные у уполномоченных изготовителем продавцов, в странах, где предоставляется гарантийное обслуживание (независимо от места покупки).

2. Изделие должно использоваться в строгом соответствии с руководством по эксплуатации и соблюдением правил и требований по безопасности.

3. Настоящая гарантия не распространяется на недостатки, возникшие после передачи товара потребителю вследствие:

- Химического, механического или иного воздействия, попадания посторонних предметов, жидкостей, насекомых и продуктов их жизнедеятельности внутрь изделия;
 - Неправильной эксплуатации, заключающейся в использовании изделия не по его прямому назначению, а также установки и эксплуатации изделия с нарушением требований Руководства по эксплуатации и правил техники безопасности;
 - Использования изделия в целях, для которых оно не предназначено;
 - Нормальной эксплуатации, а также естественного износа, не влияющие на функциональные свойства: механические повреждения внешней или внутренней поверхности (вмятины, царапины, потертости), естественные изменения цвета металла, в т.ч. появление радужных и темных пятен, а также коррозии на металле в местах повреждения покрытия и непокрытых участках металла;
 - Износа деталей отделки, ламп, батарей, защитных экранов, накопителей мусора, ремней, щеток и иных деталей с ограниченным сроком использования;
 - Ремонта изделия, произведенного лицами или организациями, не являющимися авторизованными сервисными центрами*;
 - Повреждений изделия при транспортировке, некорректного его использования, а также в связи с непредусмотренными конструкцией изделия модификациями или самостоятельным ремонтом.
4. Изготовитель не несет гарантийные обязательства, если на изделии отсутствует паспортная идентификационная табличка, либо данные в ней стерты или исправлены.
5. Настоящая гарантия действительна только для изделий, используемых для личных бытовых нужд, и не распространяется на изделия, которые используются для коммерческих, промышленных или профессиональных целей.

Внимание!! Изготовитель не несет ответственности за возможный вред, прямо или косвенно причиненный изделием POLARIS людям, домашним животным, окружающей среде, или ущербу имуществу в случае, если это произошло в результате несоблюдения правил или условий эксплуатации и установки изделия, умышленных или неосторожных действий потребителя или третьих лиц.

По всем вопросам, связанным с техническим обслуживанием, проверкой качества, гарантийным и постгарантийным ремонтом изделий POLARIS обращайтесь к продавцу – уполномоченному дилеру POLARIS.

Гарантийный ремонт изделий POLARIS осуществляют только Авторизованные сервисные центры POLARIS.

*Адреса Авторизованных сервисных центров на сайте Компании: www.polar.ru

Для подтверждения даты приобретения изделия при гарантийном ремонте или предъявления иных предусмотренных законом требований просим Вас сохранять документы о покупке. Таковыми документами могут являться заполненный гарантийный талон POLARIS, , кассовый чек или квитанция Продавца, иные документы, подтверждающие дату и место покупки. При не предоставлении документа, подтверждающего дату приобретения изделия, срок гарантии исчисляется с даты изготовления изделия.

Дата изготовления указана на паспортной идентификационной табличке, находящейся на задней стенке изделия

Household robot vacuum cleaner
POLARIS
Model PVC833 WI-FI IQ Home

User Manual

Thank you for choosing POLARIS brand products. Our products are designed to meet the high demands of quality, functionality and design. We are sure that you will be satisfied with the purchase of our company's new product.

Before using the device, please read the manual carefully. It contains important information regarding your safety, as well as recommendations for the proper use and care of the device.

Keep this manual together with the warranty certificate, cash register receipt, if possible, the cardboard box and packing material.

GENERAL INFORMATION

This User Manual will help you get acquainted with the device, the technical data, operation rules and storage of the household vacuum cleaner, model PVC833 WI-FI IQ Home POLARIS (hereinafter referred to as the vacuum cleaner, device).

GENERAL SAFETY INSTRUCTIONS

- The device must be operated in accordance with the “Rules for the Technical Operation of Consumer Electrical Installations”.
- The device is intended for household use only.
- Carefully read this Manual before use and keep it.
- The device should only be used for its intended purpose.
- This device is not intended for use by people (including children) who have physical, nervous or mental disabilities or lack of experience and knowledge unless such persons are supervised or instructed regarding the use of this device by the person responsible for their safety. Children must be supervised in order to prevent their play with the device.
- Attention! Do not use the device near bathtubs, sinks, or other containers filled with water.
- Never immerse the device in water or other liquids.
- Inspect the device each time before turning it on.
- To charge the battery use only the charger (adapter) and charging base included with this model of the vacuum cleaner. Do not use this adapter for other purposes.
- If the charging base, the adapter and the power cord are damaged never plug the adapter into the power outlet. If the replacement (repair) of the charging base and adapter is needed please contact an authorized service centre. **Do not disassemble the charging base and the adapter!**
- To ensure the battery charging, first, insert the adapter plug into the corresponding socket of the charging base and place the base against the wall of the room to be cleaned next to the outlet, and then insert the adapter plug into the outlet. Do not leave the adapter plugged in after the battery is charged completely. Do not leave the charging base on the floor when not in use.
- **Attention! It is strictly forbidden to short-circuit the contacts of the charging base with metal objects!**
- When using the charging base the need to charge the battery is determined automatically by the device. If the charging base is not used do not charge the battery until it is completely discharged.
- To charge the battery without using a charging base first plug the adapter into the appropriate socket on the vacuum cleaner and then plug the adapter into a power outlet. Do not leave the adapter plugged in after the battery is charged completely.
- Plug the adapter into an AC power source (~) only. Before switching on make sure that the adapter is rated for the voltage used in the grid.
- Any erroneous plugin deprives you of the right to warranty service.
- Do not use non-standard power sources or connection devices.
- Before connecting the adapter to the grid make sure that the plug is inserted into the corresponding socket of the device/charging base.

- Do not use the device outdoors. Protect the device from heat, direct sunlight, impacts against sharp corners, humidity (never immerse the device in the water).
- Do not plug in the power adapter (do not touch it) with wet hands.
- When charging is complete always unplug the adapter from the grid and from the charging socket on the device/charging base.
- Do not leave the device, the charging base and the adapter unattended. Keep the device, the charging base and the adapter out of the reach of children.
- Do not carry the adapter by its power cord. It is also forbidden to disconnect the adapter from the grid by holding it by the power cord. When unplugging the adapter from the grid hold onto the adapter case without touching the conductive pins.
- Do not repair the device and the accessories included in the kit yourself. Unskilled repairs pose a direct danger to the user. Repair, inspection and adjustment should only be carried out by the qualified specialists of the service centre.
- Only original spare parts can be used to repair the device.

SPECIAL SAFETY INSTRUCTIONS FOR THIS DEVICE

When operating the vacuum cleaner do not place any heating appliances or other heat sources on the floor of the room to be cleaned.

- It is forbidden to use the vacuum cleaner without a dust-collecting container, as well as without the filter and HEPA filter provided in the container which is installed and serviced properly **in accordance with this Manual**.
- Do not use chemical solvents to clean the vacuum cleaner.
- Do not vacuum up the following items and materials:
 - burning objects; ashes, embers, cigarette stubs, etc.;
 - sharp objects: broken glass, needles, drawing pins, paper clips, etc.;
 - printer or copy machine dye, as it is an electrically conductive mixture and cannot be not completely removed from the filter;
 - poisonous, explosive and corrosive substances;
 - asbestos or asbestos dust;
 - large leaf fragments;
 - water and aqueous liquids.
- Use only accessories and spare parts recommended by the manufacturer.
- Do not block the air outlets of the vacuum cleaner.
- It is forbidden to install a working vacuum cleaner on the edges and sides of the housing. During operation, the vacuum cleaner should always be in a horizontal position, with the “Auto” on/off button up. Watch for the stability of the vacuum cleaner at the edge of the stairs and in places with a difference in floor height. The width of the stair steps should exceed the dimensions of the device, including rotating side brushes, otherwise, the device should not be used on the stairs.
- This device is suitable for hard flooring and short-piled carpets. The device cannot be used on uneven floors and on long-piled carpets, as well as if there are obstacles on the floor in the form of lying wires.
- When cleaning the short-pile carpets the side brushes should be removed to prevent them from breaking.
- The device is designed to work only with the original battery and charger supplied. Using external power and charging appliances may cause damage to the device.
- Before using the device, remove all fragile and breaking objects from the floor, as well as the wires.
- Do not sit on the device or place objects or animals on it.
- Clean the device and the dust container after each use.

SCOPE OF USE

The device is intended only for the household use in accordance with this Manual. The vacuum cleaner is designed for dry cleaning of the floor of domestic premises with a solid flat surface by suctioning dust and small debris. The device is not intended for industrial and commercial use.

The device is also not intended for the use outdoors and in unheated rooms with the air temperature below + 15

°C and high humidity.

The manufacturer shall not be liable for damage resulting from improper use or use unintended in this Manual.

DESCRIPTION OF THE DEVICE (Fig. 1)

1. Housing
2. “Auto” on/off button
3. Infrared sensor
4. Front-wheel
5. Side brushes: R – right, L – left.
6. Main electric brush
7. Dust container
8. Wheels
9. Battery cover
10. Contacts for connecting to the database
11. Base charging indicator
12. Database contacts for vacuum cleaner charging
13. Prime filter
14. Foam filter
15. HEPA filter
16. Dust container
17. Charger (adapter)
18. Remote control device

Purpose of indicators and buttons of the remote control device (Fig. 2)

1. Timer (displays the time the device began to work if is set)
2. Current time
7. Operation cycle start/stop button
- 3 - Buttons of the movements direction and time changes on the clock and the timer
9. Maximum Mode
4. Current time setting
8. Timer time setting
10. Along the Walls cleaning
6. Home button, the device direction to the charging station
5. Local cleaning

COMPONENT PARTS

1. Robot vacuum cleaner assembly 1pc.
2. Dust container (installed) 1pc.
3. Battery (rechargeable battery - installed) 1pc.
4. Charger (base + adapter) 1pc.
5. Spare side brushes 2 pcs.
6. Spare HEPA filter 1 pc.
7. Cleaning brush 1pc.
8. Remote control device 1 pc.
9. User Manual 1 pc.
10. Warranty Certificate 1 pc.
11. Packing (plastic bag + box) 1 pc.

UNPACKING THE DEVICE AND GETTING STARTED

- Open the box, carefully remove the device, release it from all packaging materials.
- Remove all advertising stickers from the housing of the device.
- Check the supply package (see the Component Parts Section).

- Remove all the accessories and the charger.
- Make sure that all component parts are not damaged.
- Install the side brushes. To do this, place the vacuum cleaner upside down, side brushes (2 pcs.) with the hexagonal hole down. Remove the fixing screws of the side brushes from the brush shafts using a Phillips screwdriver (not supplied). Put each brush on its axis (the brush with letter L on the left axis, the brush with letter R on the right axis and tighten the screws with a slight effort.
- Charge the battery before the first use. See the Section CHARGING THE BATTERY.

OPERATION

1. Install the dust-collecting container 16 assembled with the filters 13, 14, 15 into the compartment on the back of the device (see section Description of the Device”).
2. Place the vacuum cleaner on the floor with the Auto on/off button up.
3. Turn on the device with the I/O switch on the device housing (located next to the adapter connection slot) by moving it to the I position. (Fig. 4)

REMOTE CONTROL OPTION ADJUSTMENT AND USAGE.

This appliance feature the closed-loop remote control option implemented by means of a mobile device through universal application **Polaris IQ Home**.

Download application Polaris IQ Home  to your phone.

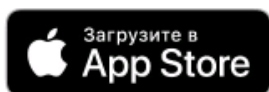

You can also download the application by the link to web-site www.polar.ru in the section dedicated to this version of vacuum cleaner.

This application enable you to:

- Register your robot
- Set a cleanup schedule, start, stop, or cancel vacuuming cycles
- Adjust vacuuming settings
- Trace the vacuuming progress
- Name your robot
- Get access to the appliance adjustment guidelines
- Find answers to FAQ
- Automatically update software
- Contact the support service.

The vacuum cleaner Wi-Fi network connection setup

Attention: Prior to connecting to Wi-Fi network, install the vacuum cleaner on the charge base in avoidance of failure due to the battery discharge during setup.

- Plug the charge base into a power network through the standard adapter.
- Set the switch on the vacuum cleaner to the position I.



- Put the vacuum cleaner on the floor, and direct it to the charge base by pushing button  on the control unit. If the appliance fails to switch on, install it on the charge base manually, or connect to it the charge adapter.
- Open application **Polaris IQ Home** in your mobile device.
Important! Always download a firmware update for the device if the application prompts you to do so.

For phone with operating system Android:

New appliance configuration

- The "Home" screen: click on "Add Appliance".
- Select the vacuum cleaner (PVCN-0833) in the "All Appliances" list
- Click on "Settings Access" to open the Wi-Fi settings on your phone
- Connect your phone to Wi-Fi network coinciding with the vacuum cleaner name (PVCN-0833)
- Return to the application
- Then follow prompts in the next screen to pair the appliance:
 1. Press and hold the "Auto" button until two beeps
 2. Then click on "Continue" in the application
- Select from the list, or type in the name, and specify password of the W-i-Fi- network to which you want to connect your appliance, then click on "Connect"
- Wait until the configuration procedure completion.

Pairing a previously configured appliance:

- The "Home" screen: click on "Add Appliance".
- Select the vacuum cleaner (PVCN-0833) in the "On-line" list (if the appliance is absent, check availability of the Wi-Fi network the appliance is configured for)
- Then follow prompts in the next screen to pair the appliance:
 1. Press and hold the "Auto" button until two beeps
 2. Then click on "Continue" in the application

The appliance reconfiguration for another Wi-Fi network (diagnostics mode):

- Press and hold the "Auto" button until two beeps and wait 10 seconds after that.
- The "Home" screen: click on "Add Appliance".
- Select the vacuum cleaner (PVCN-0833) in the "All Appliances" list.
- Click on "Settings Access" to open the Wi-Fi settings on your phone
- Connect your phone to Wi-Fi network coinciding with the vacuum cleaner name (PVCN-0833)
- Return to the application
- Then follow prompts in the next screen to pair the appliance:
 1. Press and hold the "Auto" button until two beeps and wait 10 seconds after that.
 2. Then click on "Continue" in the application
- Specify the name and password of Wi-Fi network the appliance is configured for, then click on "Connect"
- Wait until the configuration procedure completion.

For phones with operating system IOS:

New appliance configuration

- The "Home" screen: click on "Add Appliance".
- Select the vacuum cleaner (PVCR-0833) in the "All Appliances" list
- Click on "Continue"
- The application prompts you to establish connection with WiFi-network "PVCR-0833", click on "Connect"
- Then follow prompts in the next screen to pair the appliance:
 1. Press and hold the "Auto" button until two beeps.
 2. Then click on "Continue" in the application
- This causes displaying available WiFi networks. Select a sought network and type in password of WiFi network you want to set the appliance for, then click on "Next"
- Wait until the configuration procedure completion.
- Click on "Continue"

Pairing a previously configured appliance:

- The "Home" screen: click on "Add Appliance".
- Look through the "Next to You" list to select the vacuum cleaner (PVCR-0833) (If the appliance is absent, make sure your mobile device is connected to the WiFi network the appliance is configured for).
- Then follow prompts in the next screen to pair the appliance:
 1. Press and hold the "Auto" button until two beeps.
 2. Then click on "Continue" in the application

The appliance reconfiguration for another Wi-Fi network (diagnostics mode):

- Press and hold the "Auto" button until two beeps and wait 10 seconds after that.
- Click on "New Appliance" on the "Home" screen.
- Select the vacuum cleaner (PVCR-0833) in the "All Appliances" list.
- Click on "Continue"
- The application prompts you to establish connection with WiFi-network "PVCR-08330", click on "Connect"
- Then follow prompts in the next screen to pair the appliance:
 1. Press and hold the "Auto" button until two beeps and wait 10 seconds after that.
 2. Then click on "Continue" in the application
- This causes displaying available WiFi networks. Select a sought network and type in password of WiFi network you want to set the appliance for, then click on "Next"
- Wait until the configuration procedure completion.
- Click on "Continue"

VACUUM CLEANER RESET TO ORIGINAL WIFI SETTINGS:

1. Press and hold the auto button for up to two beeps, then release the button and immediately press and hold it for up to two beeps again. And wait until the appliance reboots (about 10 seconds).

VACUUM CLEANER FEATURES COVERED IN APPENDIX

(detailed description of features and peculiarities of the appliance operation is given in the following chapter).

1. Start/ stop
2. Remote control of motion direction (joystick)

3. Operation mode selection:
 - a. Auto
 - b. Perimeter cleanup
 - c. Spiral (spot vacuuming)
 - d. Return to the base
 - e. "Find me" function - when you press the button, vacuum cleaner starts beeping, which helps you find the vacuum cleaner if it is stuck somewhere.
4. Cleanup scheduling per days of the week
5. Battery charge indication
6. Setting the suction power intensity
9. Displaying of errors during the appliance operation

Note: The set and names of the functions available in the application may change without notice to the user when the version of the application and the firmware of the device change.

Additional functions of the application

1. Quick Launch Toolbar: on the device page in the application, there is a panel with four cells at the bottom for quick launch of selected programs and modes. To place any mode you like in this panel, just hold down its button and drag it to the panel without releasing your finger.
2. Control of access rights to the device: to activate the rights control, you need to go to the device page in the app, click the settings symbol ("asterisk") in the upper right corner, select "Rights control" and turn the switch "Enable rights control" to the "On" position. After that, you automatically become the administrator of the device with full access rights to it, all other users get the "View" access level. You can define a personal access level for each user. All new users who will connect to the device after you have activated the rights control function on it will receive the "View" access level and will not be able to manage the device until you or another device administrator gives this user the appropriate management rights.
3. Ability to share the device: You can simply share the control of your device with anyone who has the Polaris IQ Home app installed. To do this, you need to go to the device page in the app, click on the settings symbol ("asterisk") in the upper right corner, select "Rights Control" and click on the "Share" symbol in the upper right corner.. After that, you will see the QR code of this device on the screen. In order for the receiving party to scan this QR code, it needs to click the "New device" button on the main screen of the application and click on the scanner icon in the upper-right corner in the window that appears. Then you need to point the phone's camera at the QR code provided by the transmitting party and follow the prompts of the system.
QR code can be transmitted in any convenient way: mail, instant messengers, social networks. The QR code of the device remains unchanged until the Reset mode is activated on the device. After Reset, the old QR code is no longer valid.
4. Monitoring the connection status: by clicking on the corresponding button in the device settings, you can evaluate the quality of connection in all parts of the network and launch the universal assistant to get recommendations and perform additional settings.

VACUUM CLEANER OPERATION WITHOUT USING REMOTE CONTROL OPTION

1. To activate the device press the Auto button on the device housing once without holding or the button on the remote control device.



A single beep will sound, the device will enter the standby mode. At the same time, the indicator of the Auto button of the device housing will flicker green.

2. To start cleaning from the standby mode, press the Auto button on the device housing or the button on the remote control device, the vacuum cleaner will start cleaning the room. Pressing the button again





allows you to stop the device.

- 3. The Maximum cleaning mode will allow the vacuum cleaner to work with increased suction power. To enable the mode, use the button on the remote control device.



- 4. Using the button on the remote control device you can set the start time of the cleaning on the timer (see Section 8). In this case, the current time must also be set (see Section 9). When the timer is set, the vacuum cleaner will automatically turn on and start cleaning every day at the set time. The I/O switch on the device should be turned on, the charging base should be installed and connected.
- 5. The device will automatically enter the sleep mode from the standby mode if you do not press the buttons for 10 minutes. You can remove the device from the sleep mode by pressing the Auto button (Section 3).



Using the button on the remote control device you can enter the mode for setting the time the device starts to work. The installation should be carried out by the buttons 4-7 of the remote control device. Click



again to save the setting. To delete the setting, set the time to 00:00.



- 6. By pressing the button you can enter the current time setting mode, the installation should be carried out using the buttons 4-7 of the remote control device. Click again to save the setting.



- 7. The functions of the buttons 4-7 of the remote control device (up, down, left, right arrows) depending on the selected mode:

Functions A are available when setting the operating time of the device or the current time (see Sections 6, 7).

Functions B are available when the device is in cleaning mode.



- A. Increased time on both the clock and the timer.
- B. The choice of the straight movement direction of the device.



A. Reducing the time on both the clock and the timer.



- A. Switching from the minutes register to the hours register
- B. The choice of the left movement direction of the device



- A. Switching from the hour register to the minutes register
- B. The choice of the right movement direction of the device.

- 8. To turn off the device, press and hold the Auto "button on the device for more than 3 seconds.

Note The set time on the clock or on the timer should be accompanied by a sound signal of the device. If there is no sound signal your settings are not saved.

When replacing the batteries, the settings are busted. Remember to reset the time after replacing the batteries.

Display symbols

Device status	Indicator color
Charging/Low Battery	Flickering orange
Charged/In cleaning mode	Green, constantly lit
Gives an error message	Flickering red

BATTERY CHARGING

1. USING THE CHARGING BASE

When using the charging base the need to charge the battery is determined automatically by the device. The I/O switch on the vacuum cleaner housing must be in the I position.

Place the charging base against the wall of the room to be cleaned next to the outlet, and then insert the adapter plug into the outlet. The base signal indicator will light up.

Remove the obstacles 1 meter from both sides and 2 meters from the front of the charging base. (Fig. 5)

Always use the battery base under normal operating conditions.

Do not leave the adapter plugged in after the battery is charged completely.

Do not leave the charging base on the floor when not in use.

Attention! It is strictly forbidden to short-circuit the contacts of the charging base with metal objects! Fully charge the battery before long-term storage.

2. CHARGING THE BATTERY WITHOUT USING A CHARGING BASE

1. **Before charging the battery, the vacuum cleaner must be turned off.** Disconnect the device with the I/O switch on the device housing moving it to the O position.
2. Insert the adapter plug into the charging socket on the vacuum cleaner housing.
3. Plug in the adapter. The indicator of the Auto button will flash orange.
4. Charging is complete when the Auto button indicator turns green. Unplug the adapter from the grid and from the vacuum cleaner. Do not disconnect the charger until the battery is fully charged.

Note:

- If the device is not used for a long time, it is recommended to charge the battery every 3 months, having previously completely discharged it for which it is necessary to start the device in operation for the maximum possible time.
- It is recommended to charge the battery only when the device indicates that it will be discharged soon, or when it is already completely discharged. It is better to turn on the device when the battery is fully charged. The total battery life of the device with a new battery can be up to 200 minutes. Over time, this value may decrease.
- A damaged battery must be disconnected and disposed of.

BATTERY EXCHANGE

1. Turn off the device.
2. Place it with the bottom panel up.
3. Using a Phillips-head screwdriver (not included), unscrew the screws of the battery cover and remove the cover by hooking it from the side of the screws.
4. Remove the old battery from the compartment and disconnect its connector for which click on the latch of power socket of the vacuum cleaner and pull the battery connector out of it. To connect a new battery, insert the battery connector into the power connector of the vacuum cleaner until it clicks. Carefully place the battery in the compartment without pinching the connecting wires.
5. Replace the battery cover by inserting the plastic tabs into the holes. Tighten the screws.

DUST COLLECTOR CLEANING

- Press the button on the dust collector (Fig. 6)

- Remove the container by pulling the handle at the bottom

- Check for foreign objects stuck in the channels Remove them if necessary (Fig. 7)
- Turn over the container
- Open the lid of the container by releasing the latch
- Shake the debris out of the container, first remove the filter and HEPA filter to clean or replace
- Wash the HEPA filter after 15-30 days of use, depending on the intensity of use. Use the HEPA filter for no more than 6 months, then replace.
- Dry the filters before installation (Fig. 8)
- Install the filter elements (Fig. 9)
- Close the container and reinstall it.

CLEANING AND EXTERNAL MAINTENANCE OF THE DEVICE

1. Before cleaning, make sure that the device is unplugged from the charger and that the charger is unplugged.
2. Do not immerse the device and charger in water or other liquids.
3. Do not use gasoline, alcohol or chemical solvents to clean the appliance.
4. Wipe metal parts with a clean, dry cloth.
5. Wipe the plastic parts of the appliance with a damp, wrung cloth. There should be no drops of water.
6. Keep the device in a cool, dry place.

Cleaning infrared sensors

Gently wipe the sensors with a soft cloth, without mechanical impact.

Side brush cleaning

1. Check for any damage and/or foreign substances in the brushes.
2. Wipe the brushes with a cloth dampened in warm water and wrung out well.
3. In case of damage to the side brushes, replace them in a timely manner.

Cleaning the main electric brush

The electric brush is designed to collect household dust from the floor and carpets using a rotating bristle roller. Its design is very sensitive to clogging with long hair, fur, threads, etc. In the event of clogging, stop using the vacuum cleaner immediately and take measures to clean the bristle roller.

The roller has a separate electric drive which is turned on simultaneously with the vacuum cleaner motor.

To clean the roller:

1. Turn off the device with the I/O switch (put it in the O position).
2. Turn the vacuum cleaner upside down and place it with the back toward you.
3. At a small amount of hair and threads wound around the bristle roller, they can be cut with a knife without removing the bristle roller. To do this, place a sharp knife between the rows of bristles with the cutting edge outward from the roller, and cutting along the roller cut the coiled hair and threads. After this, the hair cuts are easily removed outward from the brush body, for convenience, it is allowed to rotate the bristle roller around the axis of its rotation manually.
4. In case of severe clogging of the bristle roller, remove the frame for attaching the electric brush roller for which slightly press the tabs of the latches of the latch away from you and raise the near edge of the frame, and then remove the frame.
5. Lift the right side of the bristle roller by pulling to the right, disengage it from the drive and remove it from the socket. When the bristle roller is removed from the body, it can be easily cleaned of coiled hair and threads with a sharp knife or scissors.
6. Put the bristle roller into place in the brush body in the reverse order.
7. In case of severe clogging of the brush and the drive parts, contact an authorized service centre for disassembly and cleaning.

The works related to cleaning the vacuum cleaner components are not included in the warranty service.

TROUBLESHOOTING

This table lists the most common problems that may occur when using the device. Depending on the cause of the malfunction you will hear the sound signals from 1 to 4. If you can't cope with the problems yourself contact the customer support centre or an authorized service centre.

Number	Sound signal	Cause	Troubleshooting process
1.	•	The wheel/wheels do not spin	Check the wheels. Make the cleaning if necessary.
2.	• •	Problem with infrared sensors or bumper sensors	Clean the infrared sensors, move the bumper slightly and check for a foreign object
3.	• • •	The device housing stuck between the objects	Release the device housing and restart it.
4.	• • • •	The main electric brush does not rotate	Clean the main electric brush

Attention! If you cannot resolve the problem on your own using the steps described above, please contact your POLARIS Authorized Service Center.

WiFi connection troubleshooting

Problem	Cause	Troubleshooting method
The device cannot connect to the WiFi router	1. The connection fails	<p>a. Make sure that your device is supported in the application: on the home menu of the application, click Add Device button and expand All Devices list;</p> <p>b. Make sure your router is operating at 2.4 MHz. To configure the router, refer to the instructions for your router;</p> <p>c. Make sure that your router does not impose additional restrictions on incoming connections (for example, connecting only the specified MAC addresses). To configure the router, refer to the instructions for your router.</p> <p>d. Make sure you have the latest version of the program;</p> <p>e. Unload the program from the smartphone memory and run again: open the list of open applications in the phone and swipe up the launched Polaris IQ Home program window,</p>

		<p>then restart the program and repeat the connection process;</p> <p>f. Activate the device diagnostic mode - see the section “Connection Settings” in the User Guide;</p> <p>g. Reset the device - see the section “Connection Settings” in the User Guide;</p>
	<p>2. The connection was successful, the device appeared in the list of devices in the application, but its control is not available.</p>	<p>Make sure your phone reconnects to the WiFi network. To do this, open the WiFi settings section of the phone and, if necessary, manually connect to your WiFi network.</p>
	<p>3. The device was successfully connected, but unexpectedly stopped responding to commands from the application.</p>	<p>Go to the device page and click on the asterisk in the upper right corner. Next, in the Connection Diagnostics section, read the diagnostic diagram. Click on the exclamation mark next to the red section of the network and follow the instructions of the online assistant.</p>
		<p>Have not found a solution for your problem? See additional information or contact support service in the section "Smart Home" on our website.</p>

STORAGE

Electrical devices are stored in a closed, dry and clean room at an ambient temperature of no higher than 40 °C with relative humidity not higher than 70% and no dust, acid or other vapours in the environment that negatively affect the materials of the electrical device.

Keep the device out of the reach of children.

TRANSPORTATION

Electrical devices are transported by all means of transport in accordance with the rules for that particular type of carriage of goods in place on a particular type of transport. When transporting the device, use the original factory packaging.

Transportation of devices should exclude the possibility of direct exposure to atmospheric precipitation and aggressive environments.

SALES

Sales rules have not been established.

DISPOSAL REQUIREMENTS



According to WEEE 2012/19/EU on waste electrical and electronic equipment Directive, do not dispose of the devices with the household waste. It should be transferred to an official separate waste collection centre.

TECHNICAL SPECIFICATIONS

PVCR 0833 WI-FI IQ Home– household electric robot vacuum cleaner of POLARIS brand

Device diameter: 310 mm

Device height: 76 mm

Dust container volume: 500 ml

Device power: 25 W

Power supply source:

Li-on battery 2600 mAh 14.4-14.8 V

Battery charging time: up to 5 hours

Battery life: up to 150 minutes

Charger

Input voltage: 100-240 V, 0.4 A

Frequency: ~ 50-60 Hz

Output voltage: 19 V

Full-load amperage: 600 mA

Class of safety – 2

Used batteries for remote control device - type AAA, 2 pcs. (not included)

Note: Due to the ongoing process of making changes and improvements, there may be some differences between the Manual and the product. The manufacturer hopes that the user will pay attention to this.

CERTIFICATION INFORMATION

The device complies with the following EU Directives:

- 2014/30/EU (EMC)

- 2014/35/EU (LVD)

- 2001/95/EC The General Product Safety Directive (GPSD)

- 2011/65/EU ROHS II (Directive Restriction of Hazardous Substance)



Product Life: 3 years

Warranty period: 24 months from the purchase date

Warranty period for the battery: 6 months from the purchase date

The date of manufacture is indicated on the product.

MANUFACTURER: Polaris Corporation Limited, Unit 1801, 18/F, Jubilee Centre, 46 Gloucester Road, Wanchai, Hong Kong

Owner of TM Polaris: Astrata AG., Gewerbestrasse 5, Cham, canton of Zug, 6330, Switzerland

Authorized Manufacturer's Representative in EC: HTV1 CJSC, Schvitrigailos 11A, Vilnius, Lithuania.

Made in China.

WARRANTY POLICY

Product: Household robot vacuum cleaner

Model PVCR 0833 WI-FI IQ Home

This warranty is valid for 24 months from the product purchase date and implies warranty service of the product in case of detection of defects associated with materials and work. This warranty is valid subject to the following conditions:

1. The manufacturer's warranty covers all models produced under the POLARIS trademark and purchased from the authorized sellers in the countries where the warranty service is provided (regardless of the place of purchase).

2. The product must be used in strict accordance with the User Manual and compliance with safety rules and requirements.

3. This warranty does not apply to defects arising after the transfer of goods to the consumer due to:

- Chemical, mechanical or other effects, ingress of foreign objects, liquids, insects and their metabolic products into the product;

- Improper operation including the use of the product not for its intended purpose, as well as the installation and operation of the product in violation of the requirements of the User Manual and safety rules;

- Deposits of calcareous sediment, lime scales and scum due to the use of water with a high content of minerals.

- The use of the product for purposes for which it was not intended;

- Normal operation, as well as natural wear and tear, not affecting the functional properties: Mechanical damage to the external or internal surface (dents, scratches, abrasions), natural changes in the colour of the metal, including the appearance of a rainbow and dark spots, as well as corrosion on the metal in the places of damage to the coating and uncovered metal areas;

- Wear of finishing parts, lamps, batteries, protective screens, trash bins, belts, brushes and other parts with a limited life;

- Repair of a product made by persons or organizations that are not authorized service centres *;

- Damage to the product during transportation, its improper use, as well as in connection with unauthorized product design modifications or self-repair.

4. The manufacturer does not bear warranty obligations if the product does not have a passport identification plate, or the data in it is erased or corrected.

5. This warranty is valid only for the products used for personal household needs and does not apply to products that are used for commercial, industrial or professional purposes.

Attention!! The manufacturer shall not be liable for any harm directly or indirectly caused by the POLARIS product to people, pets, the environment, or property damage if this occurs as a result of non-compliance with the rules or conditions of use and installation of the product, intentional or reckless actions of the consumer or third parties.

For all questions related to maintenance, quality control, warranty and post-warranty repair of POLARIS products please contact the seller - an authorized POLARIS dealer.

The manufacture date is indicated on the passport identification plate located on the rear wall of the product.

Робот-пилосос побутовий
POLARIS
Модель PVCR 0833 WI-FI IQ Home

Інструкція з експлуатації

Дякуємо Вам за вибір продукції, що випускається під торговельною маркою POLARIS. Наші вироби розроблено відповідно до високих вимог якості, функціональності й дизайну. Ми впевнені, що, придбавши новий виріб нашої фірми, Ви будете задоволені.

Перед початком експлуатації приладу уважно прочитайте цю інструкцію, в якій міститься важлива інформація, що стосується Вашої безпеки, а також рекомендації з правильного використання приладу й догляду за ним.

Зберігайте інструкцію разом із гарантійним талоном, касовим чеком, а також, якщо це можливо, з картонною коробкою і пакувальним матеріалом.

ЗАГАЛЬНА ІНФОРМАЦІЯ

Ця інструкція з експлуатації призначена для ознайомлення з технічними даними, будовою, правилами експлуатації і зберігання пилососа побутового, модель PVCR 0833 WI-FI IQ Home POLARIS (далі по тексту – пилосос, прилад).

ЗАГАЛЬНІ ВКАЗІВКИ З БЕЗПЕКИ

- Експлуатація приладу повинна здійснюватися відповідно до «Правил технічної експлуатації електроустановок користувачів».
- Прилад призначений винятково для побутового використання.
- Перед введенням приладу в експлуатацію уважно прочитайте цю інструкцію та збережіть її.
- Прилад повинен використовуватися тільки за призначенням.
- Цей прилад не призначений для використання людьми (у тому числі дітьми), у яких наявні фізичні, нервові або психічні відхилення або бракує досвіду і знань, за винятком випадків, коли за такими особами здійснюється нагляд або проводиться їхній інструктаж щодо використання цього приладу особою, відповідальною за їхню безпеку. Необхідно здійснювати нагляд за дітьми, аби не допустити їхніх ігор із приладом.
- Увага! Не використовуйте прилад поблизу ванн, раковин або інших ємностей, заповнених водою.
- У жодному разі не занурюйте прилад у воду чи інші рідини.
- Перед вмиканням приладу щоразу оглядайте його.
- Для зарядки акумулятора (АКБ) використовуйте лише зарядний пристрій (адаптер) і зарядну базу, що входить в комплект пилососа цієї моделі. Не використовуйте цей адаптер в інших цілях.
- При наявності ушкоджень зарядної бази, адаптера і шнура живлення в жодному разі не вмикайте адаптер у розетку. У разі потреби замінити (відремонтувати) зарядну базу чи адаптер зверніться до авторизованого сервісного центру. **Не розбирайте зарядну базу та адаптер!**
- Для зарядки акумулятора спочатку вставте штекер адаптера в відповідне гніздо зарядної бази та поставте її біля стени в кімнаті, яку будете прибирати, поряд із розеткою, а потім – вставте вилку адаптера в розетку. Не залишайте адаптер під'єднаним до мережі після завершення зарядки акумулятора. Не залишайте зарядну базу на підлозі, якщо прилад не використовується.
- **Увага! Замикати між собою контакти зарядної бази металевими предметами категорично забороняється!**
- При використанні зарядної бази необхідність зарядки АКБ визначається приладом автоматично. Якщо зарядна база не використовується, не здійснюйте зарядку акумулятора до його повної розрядки.
- Для зарядки акумулятора без використання зарядної бази спочатку вставте штекер адаптера в відповідне гніздо пилососа, а потім – вилку адаптера в розетку. Не залишайте адаптер під'єднаним до мережі після завершення зарядки акумулятора.
- Умикайте прилад тільки в джерело змінного струму (~). Перед вмиканням переконайтеся, що адаптер розрахований на напругу, що використовується в мережі.

- Будь-яке помилкове вмикання позбавляє Вас права на гарантійне обслуговування.
- Не користуйтеся нестандартними джерелами живлення чи іншими пристроями для підключення.
- Перед під'єднанням адаптера до мережі переконайтеся в тому, що його штекер вставлений у відповідне гніздо приладу/зарядної бази.
- Не використовуйте прилад поза приміщенням. Бережіть прилад від спеки, прямих сонячних променів, ударів об гострі кути, вологи (у жодному разі не занурюйте прилад у воду).
- Не під'єднуйте адаптер живлення до мережі (не торкайтеся його) вологими руками.
- Після завершення зарядки акумулятора завжди від'єднуйте адаптер від мережі та від гнізда для зарядки на приладі/зарядній базі.
- Не залишайте прилад, зарядну базу й адаптер без нагляду. Зберігайте їх у недоступному для дітей місці.
- Не можна переносити адаптер, тримаючи його за шнур живлення. Забороняється також від'єднувати адаптер від мережі, тримаючи його за шнур живлення. При вимиканні адаптера з мережі тримайтеся за корпус адаптера, не торкайтеся штирів, що проводять струм.
- Не здійснюйте ремонт приладу та аксесуарів, що входять до в комплекту, самостійно. Некваліфікований ремонт становить пряму небезпеку для користувача. Ремонт, огляд і регулювання повинні здійснюватися тільки кваліфікованими фахівцями сервісного центру.
- Для ремонту приладу можуть використовуватися лише оригінальні запасні частини.

СПЕЦІАЛЬНІ ВКАЗІВКИ З БЕЗПЕКИ ЦЬОГО ПРИЛАДУ

- Під час роботи пилососа не розташовуйте на підлозі кімнати, що прибирається, працюючі нагрівальні прилади та інші джерела тепла.
- Забороняється використання пилососа без контейнера для накопичування пилу, а також без фільтра і HEPA – фільтра, встановлених та обслужених належним чином відповідно до цієї інструкції.
- Не використовуйте хімічні розчинники для чищення пилососа.
- Не всмоктуйте пилососом наступні предмети і матеріали:
 - предмети, що горять: попіл, вуглики, недопалки та ін.;
 - гострі предмети: бите скло, голки, канцелярські кнопки, скріпки та ін.;
 - барвник, який використовується в принтерах або копіювальних машинах, оскільки він являє собою електропровідну суміш і не видаляється з фільтра повністю;
 - отруйні, вибухонебезпечні та їдкі речовини;
 - азбест або азбестовий пил;
 - цілолісті фрагменти;
 - воду та рідини, що містять воду.
 - вовна
- Використовуйте лише рекомендовані виробником аксесуари та запасні частини.
- Не закривайте отвори для виходу повітря пилососа.
- Забороняється встановлювати працюючий пилосос на краї та бокові частини корпусу. Пилосос під час роботи завжди повинен знаходитися в горизонтальному положенні, кнопкою увімкнення/вимкнення «Auto» вверх. Стежте за стійкістю пилососа на краю сходинок і при різній висоті підлоги. Ширина щаблів сходів повинна перевищувати габарити приладу, включаючи обертові бокові щітки, в іншому випадку використовувати прилад на сходах не слід.
- Цей прилад підходить для прибирання твердих підлогових покриттів і килимів з коротким ворсом. Прилад не може використовуватися на нерівній підлозі та на килимах з високим ворсом, а також при наявності на підлозі перепон в вигляді лежачих шнурів.
- Під час чищення килимів з коротким ворсом слід зняти бокові щітки щоб уникнути їх поломки.
- Прилад розрахований на роботу тільки з оригінальною АКБ і зарядним пристроєм, що постачається у комплекті. Використання сторонніх пристроїв для живлення і зарядження може призвести до пошкодження приладу.

- Перед використанням приладу приберіть з підлоги всі предмети, що легко б'ються та ламаються, а також шнури.
- Не сідайте на прилад і не ставте на нього предмети та тварин.
- Чистіть прилад і контейнер для збору пилу після кожного використання.

СФЕРА ВИКОРИСТАННЯ

Прилад призначений виключно для побутового використання відповідно до цієї Інструкції. Пилосос призначений для сухого прибирання підлоги з твердою рівною поверхнею у побутових приміщеннях шляхом всмоктування пилу та дрібного сміття. Прилад не призначений для промислового та комерційного використання.

Прилад також не призначений для використання поза приміщеннями та в приміщеннях, що не опалюються, температура повітря в котрих нижче +15°C та з підвищеною вологістю.

Виробник не несе відповідальності за збитки, що виникли в результаті неправильного або непередбаченого цією інструкцією використання.

ОПИС ПРИЛАДУ

Мал.1

1. Корпус
2. Кнопка увімкнення/вимкнення «Auto»
3. Інфрачервоний датчик
4. Переднє колесо
5. Бокові щітки: R – права, L – ліва.
6. Основна електрощітка
7. Контейнер для збору пилу
8. Колеса
9. Кришка відсіку для батарейок
10. Контакти для підключення до бази
11. Індикатор зарядки на базі
12. Контакти бази для зарядки пилососа
13. Перший фільтр
14. Поролоновий фільтр
15. HEPA фільтр
16. Контейнер для збору пилу
17. Зарядний пристрій (адаптер)
18. Пульт дистанційного керування

Призначення індикаторів і кнопок на пульті дистанційного керування (Мал. 2)

1. Таймер (відображає час початку роботи приладу, якщо він заданий)
2. Поточний час
7. Кнопка запуску / запинки робочого циклу
3. Кнопк напрямку руху та налаштування часу на годиннику і таймері
9. Режим «Максимум»
4. Налаштування поточного часу
8. Налаштування часу таймера
10. Прибирання «Вздвж стін»
6. Кнопка «Додому», спрямування руху приладу до зарядної станції
5. «Локальне прибирання»

КОМПЛЕКТАЦІЯ

- | | |
|---|------|
| 1. Робот-пилосос в зборі | 1шт. |
| 2. Контейнер для збору пилу (встановлений) | 1шт. |
| 3. АКБ (акумуляторна батарея - встановлена) | 1шт. |
| 4. Зарядний пристрій (база+адаптер) | 1шт. |

5.	Запасні бокові щітки	2 шт.
6.	Запасний НЕРА фільтр	1шт.
7.	Щітка для чищення	1шт.
8.	Пульт дистанційного керування	1шт.
9.	Інструкція з експлуатації	1шт.
10.	Перелік сервісних центрів	1шт.
11.	Гарантійний талон	1шт.
12.	Упаковка (поліетиленовий пакет + коробка)	1шт.

РОЗПАКУВАННЯ ПРИЛАДУ ТА ПІДГОТОВКА ДО ЕКСПЛУАТАЦІЇ

- Відкрийте коробку, обережно вийміть прилад, зніміть всі пакувальні матеріали.
- Видаліть всі рекламні наклейки з корпусу приладу.
- Перевірте комплект поставки (див. розділ «Комплектація»).
- Вийміть всі аксесуари, адаптер та зарядну станцію.
- Переконайтеся в тому, що всі складові частини приладу не пошкоджені.
- Встановіть бокові щітки. Для цього покладіть пилосос нижньою панеллю вгору, бокові щітки (2 шт.) шестигранними отворами вниз. Відкрутіть гвинти кріплення бокових щіток із валів щіток, використовуючи викрутку з хрестоподібним шліцом (не входить у комплект). Надіньте кожну щітку на свою вісь (щітку з літерою L на ліву вісь, із літерою R на праву вісь, як показано на зображенні в розділі «ОПИС ПРИЛАДУ») та закрутіть гвинти докладаючи незначного зусилля.
- Перед початком роботи необхідно зарядити акумулятор. Див. розділ «ЗАРЯДКА АКБ».

ЕКСПЛУАТАЦІЯ

- Вставте у відсік на задній частині приладу контейнер для збору пилу 16 зі встановленими фільтрами 13, 14, 15 (див. розділ «Опис приладу»)
- Установіть пилосос на підлогу кнопкою увімкнення/вимкнення «Auto» вгору.
- Увімкніть прилад за допомогою перемикача I/O на корпусі приладу (розташований поряд із гніздом для під'єднання адаптера), перевівши його в положення «I». Мал. 4

НАЛАШТУВАННЯ ТА ВИКОРИСТАННЯ ФУНКЦІЇ ВІДДАЛЕНОГО КОНТРОЛЮ

Цей прилад має функцію віддаленого керування із зворотним зв'язком з допомогою мобільного пристрою через універсальний додаток **Polaris IQ Home**.

Встановіть додаток **Polaris IQ Home** на ваш телефон.

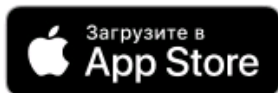

Також ви можете завантажити додаток за посиланням з сайту www.polar.ru з розділу,

присвяченого цій моделі.

Використовуючи додаток, Ви зможете:

- Зареєструвати робот
- Встановлювати розклад прибирання, запускати, зупиняти або відмінити цикли прибирання
- Встановлювати налаштування прибирання
- Відстежувати процес прибирання
- Дати ім'я своєму роботу
- Отримати доступ до інструкції з налаштування приладу
- Знаходити відповіді на питання, що часто задаються
- Отримувати автоматичне оновлення програмного забезпечення
- Зв'язуватися із службою підтримки

Налаштування підключення пилососа до мережі WiFi

Увага: щоб уникнути збою через розрядження батареї у процесі налаштування, перед підключенням до мережі поставте пилосос на зарядну базу.

- Увімкніть базу пилососа у мережу, використовуючи штатний адаптер.
- Увімкніть на пилососі перемикач у положення I.
- Поставте пилосос на підлогу та направте його на базу з допомогою пульта керування, натиснувши



кнопку . Якщо прилад не вмикається, поставте його на базу вручну.

- Відкрийте додаток **Polaris IQ Home** у мобільному пристрої.

Важливо!

Завжди завантажуйте оновлення прошивки приладу, якщо додаток пропонує Вам це зробити.

Для телефонів з операційною системою Android:

Конфігурація нового пристрою

- Екран «Будинок»: натисніть кнопку «додати пристрій».
- У списку «Всі пристрої» оберіть пилосос (PVCR-0833)
- Натисніть кнопку «Відкрити налаштування», щоб відкрити налаштування WiFi на телефоні
- Підключіть телефон до мережі WIFI, яка співпадає з назвою пилососа (PVCR-0833)
- Поверніться у додаток
- На наступному екрані здійсніть приєднання до пристрою:
 1. Затисніть кнопку "AUTO" до двох звукових сигналів..
 2. Потім у додатку натисніть кнопку «Продовжити»
- Оберіть із списку або наберіть назву та вкажіть пароль WiFi мережі, на яку ви хочете налаштувати прилад, та натисніть «Підключити».
- Зачекайте, поки процедура конфігурації завершиться.

Під'єднання раніше сконфігурованого пристрою:

- Екран «Будинок»: натисніть кнопку «Додати пристрій».
- У списку «В мережі» оберіть пилосос (PVCR-0833). Якщо пристрою у мережі немає, переконайтеся, що у вас підключена WiFi мережа, на яку сконфігурований пристрій.
- На наступному екрані вас попросять здійснити з'єднання з пристроєм:

1. Затисніть кнопку "АУТО" до двох звукових сигналів.
2. Потім у додатку натисніть кнопку «Продовжити».

Переконфігурація пристрою на іншу WiFi мережу. (Режим діагностики):

- Затисніть кнопку "АУТО" до двох звукових сигналів і почекайте 10 секунд..
- Екран «Будинок»: натисніть кнопку «Додати пристрій».
- У списку «Всі пристрої» оберіть пілосос (PVCР-0833).
- Натисніть кнопку «Відкрити налаштування», щоб відкрити налаштування WiFi на телефоні.
- Підключіть телефон до мережі WiFi, яка збігається з назвою пілососа (PVCР-0833)
- Поверніться у додаток.

1. На наступному екрані вас попросять здійснити з'єднання з пристроєм:
 1. Затисніть кнопку "АУТО" до двох звукових сигналів і почекайте 10 секунд.
 2. Потім у додатку натисніть кнопку «Продовжити»

- Вкажіть назву та пароль WiFi мережі, на яку ви хочете налаштувати пристрій, та натисніть «Підключити».
- Зачекайте, поки процедура конфігурації завершиться.

Для телефонів з операційною системою IOS:

Конфігурація нового пристрою

- Екран «Будинок»: натисніть кнопку «Додати пристрій».
- У списку «Всі пристрої» оберіть пілосос (PVCР-0833)ч WiFi "PVCР-0833", натисніть «Підключити»
- На наступному екрані вас попросять здійснити з'єднання з пристроєм:
 1. Затисніть кнопку "АУТО" до двох звукових сигналів.
 2. Потім у додатку натисніть кнопку «Продовжити»
- З'явиться екран з доступними мережами WiFi. Оберіть необхідну мережу та введіть пароль WiFi мережі, на яку ви хочете налаштувати пристрій, та натисніть «далі»
- Зачекайте, поки процедура конфігурації завершиться.
- Натисніть «Продовжити»

Під'єднання раніше сконфігурованого пристрою:

- Екран «Будинок»: натисніть кнопку «Додати пристрій».
- У списку «Поряд з Вами» оберіть пілосос (PVCР-0833). Якщо пристрою у мережі немає, переконайтеся, що у вас підключена WiFi мережа, на яку сконфігурований пристрій.
- На наступному екрані вас попросять здійснити з'єднання з пристроєм:
 1. Затисніть кнопку "АУТО" до двох звукових сигналів.
 2. Потім у додатку натисніть кнопку «Продовжити».

Переконфігурація пристрою на іншу WiFi мережу. (Режим діагностики):

- Затисніть кнопку "АУТО" до двох звукових сигналів і почекайте 10 секунд.
- Екран «Будинок»: натисніть кнопку «Новий пристрій».
- У списку «Всі пристрої» оберіть пілосос (PVCР-0833).
- Натисніть «Продовжити».
- У додатку з'явиться запит на підключення до мережі WiFi "PVCР-0833", натисніть «Підключити»
- На наступному екрані вас попросять здійснити з'єднання з пристроєм:
 1. Затисніть кнопку "АУТО" до двох звукових сигналів і почекайте 10 секунд.
 2. Потім у додатку натисніть кнопку «Продовжити»

- З'явиться екран з доступними мережами WiFi. Оберіть необхідну мережу та введіть пароль WIFI мережі, на яку ви хочете налаштувати пристрій, та натисніть «Далі».
- Зачекайте, поки процедура конфігурації завершиться.
- Натисніть «Продовжити».

ПОВЕРНЕННЯ ПИЛОСОСА ДО ЗАВОДСЬКИХ НАЛАШТУВАНЬ WIFI:

1. Затисніть кнопку "АУТО" до двох звукових сигналів, потім відпустіть кнопку і відразу ж затисніть її ще раз до двох звукових сигналів. Зачекайте, поки пристрій перезавантажиться (близько 10 секунд).

ФУНКЦІЇ ПИЛОСОСА, ДОСТУПНІ У ДОДАТКУ

(детальний опис функцій та особливостей роботи приладу наведений у наступному розділі).

1. Старт/стоп
2. Дистанційне керування напрямком руху (джойстик)
3. Вибір режиму роботи:
 - a. Авто
 - b. Прибирання по периметру
 - c. Спираль (прибирання плями)
 - d. Повернення на базу
 - e. "Знайди мене" функція - при натисканні на кнопку, пилосос починає подавати звуковий сигнал, що допоможе вам знайти пилосос, якщо він десь застряг.
4. Налаштування розкладу прибирання за днями тижня
5. Індикація заряду батареї
6. Установка інтенсивності потужності всмоктування
7. Відображення помилок у процесі роботи приладу

Примітка: набір і назви доступних в додатку функцій можуть змінюватися без повідомлення користувача при зміні версії програми і прошивки апарату.

Додаткові функції програми

1. Панель швидкого запуску: на сторінці приладу в додатку внизу є панель з чотирма осередками для швидкого запуску обраних програм і режимів. Для приміщення в цю панель будь-якого, вподобаного вам режиму, просто затисніть його кнопку і перетягніть на панель, не відпускаючи пальця.
2. Контроль прав доступу до приладу: для активації контролю прав, Вам необхідно зайти на сторінку пристрою в додатку, натиснути в правому верхньому куті символ настройки («Зірочка») вибрати пункт «Контроль прав» і перевести вимикач «включити контроль прав» в положення «Включено». Після цього ви автоматично стаєте адміністратором пристрою з повними правами доступу до нього, всі інші користувачі отримують рівень доступу «Перегляд». Ви можете визначити персональний рівень доступу для кожного користувача. Всі нові користувачі, які будуть підключатися до приладу вже після того, як Ви активували на нього функцію контролю прав, будуть отримувати рівень доступу «Перегляд» і не зможуть управляти приладом до тих пір, поки Ви або інший адміністратор приладу не дадуть цьому відповідні права на управління.
3. Можливість поділитися пристроєм: ви можете просто поділитися керуванням свого пристрою з будь-якою людиною, у кого встановлено додаток Polaris IQ Home. Для цього Вам необхідно зайти на сторінку пристрою в додатку, натиснути в правому верхньому кутку символ настройки («Зірочка») вибрати пункт «Контроль прав» і натиснути на символ «Поділитися» в правому верхньому кутку. Після цього ви побачите на екрані QR код даного пристрою.
Для того, щоб приймаючій стороні просканувати даний QR код, їй необхідно на головному екрані програми натиснути кнопку «новий пристрій» і у вікні натиснути на піктограму сканера в правому верхньому куті. Потім необхідно направити камеру телефону на наданий передавальною стороною QR код і слідувати підказкам системи.
QR код можна передавати будь-яким зручним способом: пошта, месенджери, соціальні мережі. QR код приладу залишається незмінним до моменту активації режиму Reset на приладі. Після Reset Старий QR код більше не дійсний.

4. Моніторинг стану підключення: натиснувши в Налаштуваннях приладу на відповідну кнопку, можна оцінити якість підключення на всіх ділянках мережі і запустити універсальний помічник для отримання рекомендацій і проведення додаткових налаштувань.

КЕРУВАННЯ ПИЛОСОСОМ БЕЗ ВИКОРИСТАННЯ ВІДДАЛЕНОГО КОНТРОЛЮ

- Для активації приладу натисніть один раз, не утримуючи, кнопку «Auto» на корпусі приладу або



кнопку на пульті дистанційного керування.

Пролунає однократний сигнал вітання, прилад перейде у режим очікування. При цьому індикатор кнопки «Auto» на корпусі приладу блимає зеленим кольором.

- Для старту прибирання з режиму очікування натисніть кнопку «Auto» на корпусі приладу чи кнопку



на пульті дистанційного керування, пиросос почне прибирання приміщення. Повторне



натискання на кнопку дозволяє зупиняти роботу приладу.

- Режим прибирання «Максимум» дозволить пирососа працювати зі збільшеною потужністю

всмоктування. Для включення режиму використовуйте кнопку на пульті управління



- Використовуючи кнопку



на пульті керування, Ви можете задати на таймері час початку прибирання (див. п.8). У цьому випадку також необхідно налаштувати поточний час (див. п.9).

При встановленому таймері пиросос буде автоматично вмикатися і розпочинати прибирання кожний день у заданий час. Перемикач I/O на корпусі приладу повинен бути увімкнений, зарядна база встановлена та підключена.

- Прилад автоматично перейде в режим сну з режиму очікування, якщо не натискати ніякі кнопки протягом 10 минут. Вести прилад з режиму сну можна, натиснувши на кнопку «Auto» (пункт 3). За



допомогою кнопки на пульті керування ви можете ввійти в режим налаштування часу

початку роботи приладу. Установка здійснюється кнопками 4 – 7 пульта. Натисніть на



ще раз, щоб зберегти налаштування. Для видалення заданих налаштувань, установіть час 00:00.

- Натиснувши на кнопку



ви можете ввійти в режим налаштування поточного часу,

установлення здійснюється кнопками 4 – 7 на пульті. Натисніть на



ще раз, щоб зберегти налаштування.

- Функції кнопок 4 – 7 на пульті (стрілки вгору, вниз, вліво, вправо), залежать від вибраного режиму:

Функції «А» доступні під час налаштування часу роботи приладу або поточного часу (див. пункти

6,7),

Функції «В» доступні під час роботи приладу в режимі прибирання.

“ ▲ ”

- A. Збільшення часу як на годиннику, так і на таймері.
- B. Вибір напрямку руху приладу «прямо».



A. Зменшення часу як на годиннику, так і на таймері.

“ ◀ ”

- A. Перехід із реєстру хвилин в реєстр годин
- B. Вибір напрямку руху приладу «наліво»

“ ▶ ”

- A. Перехід із реєстру годин в реєстр хвилин
- B. Вибір напрямку руху приладу «направо»

- Для вимкнення приладу натисніть і утримуйте більше 3 секунд кнопку «Auto» на корпусі приладу.

Прим. Налаштування часу на годиннику чи таймері повинно супроводжуватися звуковим сигналом зі сторони приладу. Якщо звуковий сигнал не пролунав, значить ваші налаштування не збережені.

У випадку заміни елементів живлення налаштування втрачаються. Не забудьте по-новому налаштувати час після заміни батарейок.

Значення індикаторів

Стан приладу	Колір індикатора
Заряджається/ Низький заряд батареї	Оранжевий, блимає
Заряджений/ У режимі прибирання	Зелений, постійно світиться
Показує помилку	Червоний, блимає

ЗАРЯДКА АКБ

1. ВИКОРИСТАННЯ ЗАРЯДНОЇ БАЗИ

Під час використання зарядної бази необхідність зарядки АКБ і місце розташування зарядної бази визначається приладом автоматично. Перемикач I/O на корпусі пилососа повинен знаходитися в положенні «I».

Розташуйте зарядну базу біля стіни кімнати, котру будете прибирати, поряд із розеткою, а потім – вставте вилку адаптера в розетку. Сигнальний індикатор на базі загориться.

Приберіть усе, що буде перешкоджати руху приладу, на відстані 1 метр з двох бокових сторін і на відстані 2 метри спереду від зарядної бази. Мал. 5

У нормальних умовах експлуатації завжди використовуйте базу для зарядки АКБ.

Не залишайте адаптер під'єднаним до мережі після зарядки акумулятора.

Не залишайте зарядну базу на підлозі, якщо не користуєтеся приладом.

Увага! Замикає між собою контакти зарядної бази металевими предметами категорично забороняється!

Перед тривалим зберіганням повністю зарядіть АКБ.

2. ЗАРЯДКА АКБ БЕЗ ВИКОРИСТАННЯ ЗАРЯДНОЇ БАЗИ

1. **Перед зарядкою АКБ пилосос повинен бути вимкнений.** Вимкніть прилад перемикачем I/O на корпусі приладу, перевірши його в положення «O».

2. Вставте штекер адаптера в гніздо для зарядки на корпусі пилососа.

3. Під'єднайте адаптер до мережі. Індикатор кнопки «Auto» буде блимати оранжевим кольором.

4. Зарядка закінчена, коли індикатор кнопки «Auto» загориться зеленим кольором. Від'єднайте адаптер від мережі та пилососа. Не від'єднуйте зарядний пристрій, поки АКБ повністю не зарядиться.

Примітка:

1. У разі, якщо прилад довго не використовується, рекомендується здійснювати зарядження АКБ кожні 3 місяці, попередньо повністю розрядивши її, для цього необхідно запустити роботу приладу на максимально допустимий час.
2. Рекомендується заряджати АКБ тільки тоді, коли прилад сигналізує про те, що батарея скоро розрядиться або коли вона вже повністю розряджена. Вмикати прилад краще, коли АКБ повністю зарядиться. Час автономної роботи приладу з новою АКБ може становити до 200 хвилин. З часом це значення може зменшуватися.
3. Непридатну до вжитку АКБ необхідно від'єднати й утилізувати.

ЗАМІНА АКБ

1. Вимкніть прилад.
2. Покладіть його нижньою панеллю вгору.
3. За допомогою викрутки з хрестоподібним шліцом (у комплект не входить) відкрутіть шурупи кришки відсіку для батарейок і зніміть кришку, підчепивши її зі сторони де розташовані шурупи.
4. Вийміть стару АКБ із відсіку та від'єднайте її рознім, для цього натисніть на зачіпку замка розніму живлення пілососа і витягніть з нього рознім АКБ. Щоб під'єднати нову АКБ, вставте рознім АКБ у рознім живлення пілососа до характерного звуку клацання. Обережно розмістіть АКБ у відсіку, не перетискаючи з'єднувальні шнури.
5. Встановіть на місце кришку відсіку для батарейок, вставивши пластикові виступи в отвори. Загвинтіть шурупи.

ЧИЩЕННЯ КОНТЕЙНЕРА ДЛЯ ЗБОРУ ПИЛУ

- Натисніть кнопку на контейнері для збору пилу. Мал. 6
- Вийміть контейнер, потягнувши за ручку знизу
- Перевірте чи нема сторонніх предметів, застряглих у каналах. При необхідності видаліть їх. Мал. 7
- Переверніть контейнер.
- Відкрийте кришку контейнера, вивільнивши зачіпку.
- Витрусіть сміття із контейнера, попередньо вибивши для чищення або заміни фільтр і HEPA – фільтр.
- Промивайте HEPA-фільтр після 15-30 днів використання залежно від інтенсивності експлуатації. Використовуйте HEPA – фільтр не більше 6 місяців, після чого замініть.
- Просушіть фільтри перед встановленням. Мал. 8
- Установіть фільтруючі елементи. Мал. 9
- Закрийте контейнер і встановіть його на місце.

ЧИЩЕННЯ І ЗОВНІШНІЙ ДОГЛЯД ЗА ПРИЛАДОМ

- a. Перед чищенням переконайтеся, що прилад від'єднаний від зарядного пристрою, а зарядний пристрій – від мережі.
- b. Не занурюйте прилад і зарядний пристрій в воду чи інші рідини.
- c. Не використовуйте бензин, спирт і хімічні розчинники для чищення приладу.
- d. Металеві частини приладу протирайте чистою сухою тканинною серветкою.
- e. Пластикові частини приладу протирайте вологою віджатою тканинною серветкою. Не повинно бути крапель води.
- f. Зберігайте прилад в сухому прохолодному місці.

Чищення інфрачервоних датчиків

Обережно протирайте датчики за допомогою м'якої тканини, без механічного впливу.

Чищення бокових щіток

1. Перевірте щітки на наявність будь-яких пошкоджень і/або сторонніх тіл.
2. Протріть щітки тканиною, змоченою в теплій воді та добре віджатою.
3. У разі пошкодження бокових щіток здійснюйте їх заміну своєчасно.

Чищення основної електрощітки

Електрична щітка призначена для збирання побутового пилу з підлоги та килимових покриттів за допомогою щетинного валика, що обертається. Її конструкція дуже вразлива до засмічення довгим волоссям, нитками і т.п. Забороняється збирання вовни. У випадку утворення засмічення, необхідно негайно зупинити роботу пилососа та вжити заходів для чищення щетинного валика. Валик має окремий електропривод, котрий вмикається одночасно з двигуном пилососа.

Для чищення валика:

1. Вимкніть прилад перемикачем I/O (переведіть його в положення «О»).
2. Переверніть пилосос вверх дном і розташуйте його задньою частиною «до себе».
3. При невеликій кількості волосся і ниток, що намоталися на щетинний валик, їх можна зрізати ножом не знімаючи щетинний валик. Для цього розташуйте гострий ніж між рядами щетинок ріжучою кромкою назовні від валика та рухами вздовж валика підріжте намотане волосся і нитки. Після цього обрізки волосся легко видаляються назовні з корпусу щітки, для зручності можна повертати щетинний валик навколо осі, обертаючи його вручну.
4. У разі сильного засмічення щетинного валика, зніміть рамку кріплення валика електрощітки, для цього злегка натисніть на язички защіпок фіксатора «від себе» та трошки підніміть ближній край рамки, після чого вийміть її.
5. Ледь підніміть праву сторону щетинного валика, потягнувши вправо, виведіть його з зачеплення із приводом та вийміть із гнізда. Коли щетинний валик витягнутий з корпусу, його можна легко почистити від волосся і ниток, що намоталися за допомогою гострого ножа або ножиць.
6. Установку щетинного валика на місце в корпус щітки здійснюйте у зворотному порядку.
7. У разі сильного засмічення деталей щітки або електропривода, зверніться до авторизованого сервісного центру для розбирання та чищення.

НЕСПРАВНОСТІ ТА МЕТОДИ ЇХ УСУНЕННЯ

У цій таблиці представлений перелік найбільш розповсюджених проблем, котрі можуть виникнути під час використання приладу. Залежно від причини несправності ви почуєте певну кількість звукових сигналів від 1 до 4-х. Якщо самостійно не вдається справитися із проблемами, що виникли, зверніться до центру підтримки споживачів, або до авторизованого сервісного центру.

Номер	Звуковий сигнал	Причина	Рішення
1.	•	Не обертається колесо/колеса	Перевірте колеса. Якщо необхідно, здійсніть чищення.
2.	• •	Проблема з інфрачервоними датчиками або з датчиками на бампері	Виконайте чищення інфрачервоних датчиків, злегка поверніть бампер і перевірте чи не потрапив сторонній предмет
3.	• • •	Корпус приладу застряг між предметами	Вивільніть корпус приладу та запустіть його знову
4.	• • • •	Не обертається основна електрощітка	Здійсніть чищення основної електрощітки

Опис проблем і способів їх усунення щодо підключення WiFi

Проблема	Причина	Спосіб усунення
<p>Пристрою не вдається підключитися до WiFi роутера</p>	<p>1. В процесі підключення відбувається збій</p>	<p>а. переконайтеся в тому, що ваш прилад підтримується в додатку: на головному меню програми натисніть кнопку «Додати пристрій» і розгорніть список " всі пристрої»;</p> <p>В. переконайтеся в тому, що ваш роутер працює на частоті 2,4 МHz. Для настройки роутера зверніться до інструкції до Вашого роутера;</p> <p>С. переконайтеся в тому, що ваш роутер не накладає додаткових обмежень на вхідні підключення (наприклад, підключення тільки зазначених MAC-адрес). Для настройки роутера зверніться до інструкції до Вашого роутера.</p> <p>Д. переконайтеся в тому, що у Вас встановлена ОСТАННЯ версія програми;</p> <p>Е. Вивантажте програму з пам'яті телефону і запусіть ще раз: відкрийте список відкритих додатків в телефоні і змахніть вгору запущене вікно програми Polaris IQHome, потім заново запусіть програму і повторіть процес підключення;</p> <p>Ф. активуйте режим діагностики приладу- зверніться до розділу "Налаштування підключення" в інструкції користувача;</p> <p>Г. проведіть скидання налаштувань приладу (Reset) - зверніться до розділу</p>

		"Налаштування підключення" в інструкції користувача;
	2. Підключення проведено успішно, прилад з'явився в списку приладів в додатку, але Управління їм недоступно.	Переконайтеся в тому, що ваш телефон справив зворотне перепідключення на WiFi мережу. Для цього відкрийте розділ WiFi налаштувань телефону і в разі необхідності підключіться до вашої мережі WiFi вручну.
	3. Прилад був успішно підключений, але несподівано перестав реагувати на команди з програми.	Зайдіть на сторінку приладу і в правому верхньому кутку натисніть зірочку. Далі в розділі «Діагностика з'єднання» ознайомтеся з діаграмою діагностики. Натисніть на знак оклику поруч з червоною ділянкою мережі і дотримуйтесь інструкцій інтерактивного помічника.
		Не знайшли відповіді на Вашу проблему? Ознайомтеся з додатковою інформацією або зв'яжіться зі службою підтримки в розділі "Розумний будинок" на нашому сайті.

ЗБЕРІГАННЯ

Електроприлади слід зберігати в закритому сухому та чистому приміщенні при температурі повітря не вище плюс 40°C та відносній вологості не вище 70% за відсутності навколо пилу, парів кислот та інших речовин, що негативно впливають на матеріали з яких виготовлено електроприлади.

Зберігайте прилад в недоступному для дітей місці.

ТРАНСПОРТУВАННЯ

Електроприлади транспортуються всіма видами транспорту відповідно до правил перевезення вантажів, що діють на транспорті конкретного виду. Для перевезення приладу використовуйте оригінальну заводську упаковку.

Під час транспортування приладів, вони не повинні потрапляти під безпосередній вплив атмосферних осадів і агресивних середовищ.



Увага! Після завершення терміну експлуатації електроприладу не викидайте його разом зі звичайними побутовими відходами, а передайте в спеціалізований пункт для подальшої утилізації. Таким чином Ви допоможете зберегти довкілля.

Реалізація

Правила реалізації не встановлені.

ВИМОГИ ЩОДО УТИЛІЗАЦІЇ

Відходи, що утворюються під час утилізації виробів, підлягають обов'язковому збору для подальшої утилізації в установленому порядку та відповідно до чинних вимог і норм галузевої нормативної документації, в тому числі відповідно до СанПін 2.1.7.1322-03 «Гігієнічні вимоги щодо розміщення і знешкодження відходів виробництва та споживання.»

ТЕХНІЧНІ ХАРАКТЕРИСТИКИ

PVCR 0833 WI-FI IQ Home – робот-пилосос побутовий електричний торговельної марки POLARIS

Діаметр приладу: 310 мм

Висота приладу: 76 мм

Місткість контейнера для збору пилу: 500 мл

Потужність приладу: 25 Вт

Джерело живлення: акумуляторна батарея Li-on 2600 мАч 14,4 – 14,8 В

Час зарядки АКБ: до 5 годин

Час роботи від АКБ: до 150 хвилин

Зарядний пристрій

Характеристики зарядного пристрою:

Вхідна напруга: 100-240 В

Частота: 50/60 Гц

Вихідна напруга: 19 В

Максимальний струм навантаження: 600 мА

Клас захисту – 2

Елементи живлення, що використовуються для ПДК – типу ААА, 2 шт. (до комплекту не входять)

Примітка: Внаслідок постійного процесу внесення змін і вдосконалень, між інструкцією і виробом можуть спостерігатися деякі розходження. Виробник сподівається, що користувач зверне на це увагу.

ІНФОРМАЦІЯ ПРО СЕРТИФІКАЦІЮ



Конструкція приладу відповідає вимогам ТР ТС 004/2011 «Про безпеку низьковольтного обладнання», а також ТР ТС 020/2011 «Електромагнітна сумісність технічних засобів».

Розрахунковий термін служби виробу: 3 роки

Гарантійний строк: 24 місяці со дня покупки

гарантійний термін на АКБ: 6 місяців

Дата виготовлення: зазначена на шильдику приладу

Виробник:

POLARIS CORPORATION LIMITED - ПОЛАРИС КОРПОРЕЙШН ЛІМІТЕД

Блок 1801, 18 / F, Джубілі Сентр, 46 Глостер Роуд, Ванчай, Гонконг

Unit 1801, 18 / F, Jubilee Centre, 46 Gloucester Road, Wanchai, Hong Kong

Імпортер в Україні: ТОВ «МБТ ИНТ», 03067, Україна, м. Київ, бульвар Лепсе, буд. 4.

Зроблено в Китаї

ГАРАНТІЙНЕ ЗОБОВ'ЯЗАННЯ

Виріб: Робот-пилосос побутовий електричний

Модель PVC8R 0833 WI-FI IQ Home Ця

гарантія діє протягом 24 місяців від підтвердженої дати придбання виробу та передбачає гарантійне обслуговування виробу відповідно до чинного законодавства України.

Ця гарантія діє у разі дотримання таких умов:

Гарантійне зобов'язання розповсюджується на усі моделі, які випускаються під торговою маркою POLARIS та придбані в уповноважених виробником продавців, у країнах, де надається гарантійне обслуговування (незалежно від місця покупки).

Виріб повинен використовуватися у строгой відповідності до інструкції з експлуатації та з дотриманням правил та вимог безпеки.

Ця гарантія не розповсюджується на дефекти, що виникли після передачі товару споживачу внаслідок: Хімічного, механічного та іншого впливу, попадання сторонніх предметів, рідин, комах та продуктів їх життєдіяльності всередину виробу;

Неправильної експлуатації, що полягає у використанні виробу не за його прямим призначенням, а також встановлення та експлуатації виробу з порушенням правил та вимог техніки безпеки;

Використання приладу з метою, для якої він не призначений;

Нормальної експлуатації, а також природного зношування, що не впливають на функціональні властивості: механічні пошкодження зовнішньої або внутрішньої поверхні (вм'ятини, подряпини, потертості), природні зміни кольору металу, у тому числі поява райдужних та темних плям, а також корозії на металі у місцях пошкодження поверхні та непокритих ділянках металу;

Зношування деталей оздоблення, ламп, батарей, захисних екранів, накопичувачів сміття, ременів, щіток та інших деталей з обмеженим строком використання;

Ремонту виробу, здійсненого особами або фірмами, що не є авторизованими сервісними центрами*;

Пошкодженнь виробу при транспортуванні, некоректному його використанні, а також у зв'язку з не передбаченими конструкцією виробу модифікаціями чи самостійним ремонтом.

Виробник не несе гарантійні зобов'язання, якщо на виробі відсутня паспортна ідентифікаційна табличка, або дані в ній вивертті або виправлені.

Ця гарантія діє лише для виробів, що використовуються для особистих побутових потреб, та не розповсюджується на вироби, котрі використовуються з комерційною, промисловою та професійною метою.

Увага! Виробник не несе відповідальності за можливу шкоду, прямо чи опосередковано завдану виробом POLARIS людям, домашнім тваринам, навколишньому середовищу, або збитки майну у випадку, якщо це сталося у результаті недотримання правил або умов експлуатації та встановлення виробу, навмисних та необережних дій споживача та третіх осіб.

З усіх питань, пов'язаних з гарантійним обслуговуванням, перевіркою якості, гарантійним та постгарантійним ремонтом виробів POLARIS звертайтеся до найближчого Авторизованого сервісного центру POLARIS або до продавця – уповноваженого дилера POLARIS.

Гарантійний ремонт виробів POLARIS здійснюють лише Авторизовані сервісні центри POLARIS.

*Адреси авторизованих центрів на сайті Компанії: www.polar.gu

Для підтвердження дати придбання виробу при гарантійному ремонті або пред'явлення інших передбачених законом вимог просимо Вас зберігати документи про покупку.

Такими документами можуть бути заповнений гарантійний талон POLARIS, касовий чек або квитанція продавця, інші документи, що підтверджують дату та місце покупки.

У разі ненадання документу, що підтверджує дату придбання виробу, строк гарантії вираховується з дати виготовлення виробу.

Дата виготовлення вказана на паспортній ідентифікаційній табличці, що знаходиться на задній стінці виробу.

**Тұрмыстық робот-шаңсорғыш
POLARIS
Моделі PVCР 0833 WI-FI IQ Home**

Пайдалану жөніндегі нұсқаулық

POLARIS сауда белгісімен шығатын өнімді таңдағаныңыз үшін алғыс білдіреміз. Біздің бұйымдар сапа, функционалдық және дизайнға қойылатын жоғары талаптарға сәйкес жасалған. Біздің фирмадан жаңа бұйым алғаныңызға риза болатыныңызға сенімдіміз.

Құралды пайдаланбас бұрын осы нұсқаулықпен мұқият танысыңыз, онда Сіздің қауіпсіздігіңізге қатысты маңызды ақпарат бар, сондай-ақ, құралды дұрыс пайдалану мен күтуге қатысты кеңестер берілген.

Нұсқаулықты кепілдік талонымен, кассалық чекпен бірге, мүмкіндігінше, картон қорапта және орама материалымен бірге сақтаңыз.

ЖАЛПЫ МӘЛІМЕТ

Бұл пайдалану бойынша нұсқаулық, моделі **PVCР 0833 WI-FI IQ Home POLARIS** тұрмыстық электрлі шаңсорғыш (бұдан әрі мәтін бойынша – шаңсорғыш, құрал) жөніндегі техникалық ақпаратпен, құрылғымен, құралды сақтау мен пайдалану бойынша ережелермен танысуға арналған.

ҚАУІПСІЗДІК БОЙЫНША ЖАЛПЫ НҰСҚАУЛАР

- Құралды пайдалану «Тұтынушылардың электрлі орнатуларды техникалық пайдалану ережелеріне» сәйкес жүзеге асырылуы тиіс.
 - Құрал тек қана тұрмыста пайдаланылуы тиіс.
 - Бұл құралды пайдалануды бастамас бұрын пайдалану жөніндегі нұсқаулықты мұқият түрде оқып шығыңыз, содан оны сақтап қойыңыз.
 - Құрал тек мақсаты бойынша пайдаланылуы тиіс.
 - Аталмыш құралды қолдануға қатысты қауіпсіздіктері үшін жауап беретін тұлғаның нұсқаулығы жүргізілген немесе қадағалау жүзеге асырылған кездерді есепке алмағанда, білімі мен тәжірибесі жоқ немесе жүйке жүйесінде немесе психикалық, физикалық ауытқулары бар тұлғалардың (балаларды қоса алғанда) қолдануына арналмаған. Балалардың құралмен ойнауына жол бермеу үшін оларды қадағалап отырыңыз.
 - Назар аударыңыз! Құралды ванна, ыдыс-аяқ жуатын шұңғылша немесе сумен толтырылған басқа ыдыстардың қасында пайдалануға болмайды.
 - Құралды суға немесе басқа сұйықтықтарға салуға мүлдем болмайды.
 - Әр кезде құралды қоспас бұрын оны қарап шығыңыз.
 - Аккумуляторды (АКБ) зарядтау үшін шаңсорғыштың осы моделінің жиынтығына кіретін зарядтайтын құрылғыны (адаптерді) және зарядтайтын негізін (базасын) ғана пайдаланыңыз. Бұл адаптерді өзге мақсатта қолданбаңыз.
 - Адаптер мен қоректендіру сымы, сондай-ақ зарядтайтын негізі (базасы) зақымдалған жағдайда, адаптерді розеткаға қосуға тыйым салынады. Адаптерді немесе зарядтайтын негізін (базасын) ауыстыру (жөндеу) қажет болса, авторландырылған қызмет көрсету орталығына хабарласыңыз.
- Адаптер мен зарядтайтын негізін (базасын) бөлшектемеңіз!**
- Аккумуляторды зарядтау үшін алдымен адаптердің істекшесін құралдың зарядтайтын негіздегі (базадағы) сәйкес ұяшығына орнатыңыз, бұл негізді тазаланатын бөлме қабырғасы бойымен розетканың маңына қойыңыз, содан соң адаптердің ашасын розеткаға жалғастырыңыз. Аккумулятор зарядталғаннан соң адаптерді желіге қосулы күйінде қалдырмаңыз. Құрал пайдаланылмаса, оның зарядтайтын негізін (базасын) еденде қалдырмаңыз.
 - Назар аударыңыз! Зарядтайтын негіздің байланыстарын металл заттармен жабуға қатаң тыйым салынады!

- Құралдың зарядтайтын негізін пайдалану барысында АКБ-ны зарядтау қажеттілігі құралмен автоматты түрде анықталады. Егер құралдың зарядтайтын негізі (базасы) пайдаланылмаса, аккумулятор толық отырмағанша оны зарядтамаңыз.
- Зарядтайтын негізін (базасын) пайдаланбай аккумуляторды зарядтау үшін алдымен адаптер істекшесін шаңсорғыштың сәйкес ұяшығына орнатыңыз, содан адаптердің ашасын розеткаға жалғастырыңыз. Аккумулятор зарядталып болғаннан соң адаптерді желіге қосулы күйінде қалдырмаңыз.
- Адаптерді тек ауыспалы тоқ көзіне ғана (~) қосыңыз. Оны тоқ көзіне қоспас бұрын, желідегі қолданылатын электрлік параметрлерін тексеріңіз, бұл адаптердің техникалық сипаттамаларына сәйкес болғанына көз жеткізіңіз.
- Кез келген ақау бола тұра құралды іске қосу Сізді кепілдікті қызмет көрсету құқығынан айырады.
- Стандартты емес қоректендіру көздері мен қосу құрылғыларын пайдаланбаңыз.
- Адаптерді желіге қоспас бұрын оның істекшесі құралдың/зарядтайтын негіздің (базасының) сәйкес ұяшығына орнатылғандығын тексеріңіз.
- Құралды бөлмежайдан тысқары жерде пайдаланбаңыз. Құралды ыстықтан, тікелей күн сәулесінен, сүйір бұрыштарға соғылудан, ылғалданудан сақтаңыз (ешқашан құралды суға немесе басқа сұйықтыққа батырмаңыз).
- Электрмен қоректендіру адаптерін ылғалды қолмен желіге қоспаңыз (дымқыл қолыңызбен оны ұстамаңыз).
- Құралды зарядтап болған соң әркез адаптерді желіден және құралдағы/зарядтайтын негізіндегі (базасында) зарядтауға арналған ұяшықтан ажыратыңыз.
- Құралды, оның зарядтайтын негізін (базасын) және адаптерді қараусыз қалдырмаңыз. Құралды, зарядтайтын негізін (базасын) және адаптерді балалардың қолы жетпейтін жерде сақтаңыз.
- Адаптерді желілік сымнан ұстап тасымалдауға болмайды. Сондай-ақ, оның желілік сымнан ұстап желіден ажыратуға тыйым салынады. Адаптерді желіден ажырату барысында адаптердің корпусынан ұстаңыз, тоқ жүретін істіктерге қол тигізбеңіз.
- Құралды және оның жиынтығына кіретін барлық қосымша аксессуарларды өз бетіңізбен жөндеуге болмайды. Біліктілігі жоқ тұлға тарапынан жасалған жөндеу қолданушыны қауіп-қатерге ұшыратуы мүмкін. Құралды жөндеу, тексеру мен реттеу жұмыстарын тек қызмет көрсету орталықтарының білікті мамандары ғана жүзеге асыруы керек.
- Құралды жөндеу үшін тек түпнұсқалы қосалқы бөлшектерді пайдаланыңыз.

ОСЫ ҚҰРАЛДЫҢ ҚАУІПСІЗДІГІ ЖӨНІНДЕГІ АРНАЙЫ НҰСҚАУЛАР

Құралдың жұмысы барысында тазаланатын бөлме еденінде жұмыс жасап тұрған қыздыру құралдары мен өзге жылу көздерін қалдырмаңыз.

- Шаңсорғышты шаң жинайтын контейнерсіз, сонымен қатар контейнерде болуы тиіс сүзгіш пен НЕРАсүзгішсіз пайдалануға тыйым салынады, бұл бұйымдар **осы нұсқаулыққа** сәйкес орнатылып, оларға сәйкес қызмет көрсетілуі тиіс.
- Шаңсорғышты тазарту үшін химиялық еріткіштерді пайдаланбаңыз.
- Шаңсорғышпен келесідей заттар мен материалдарды жинамаңыз:
 - тез тұтанатын заттар: күл, көмір түйірлері, темекі тұқылы және т.б.;
 - өткір заттар: сынған шыны, ине, кеңселік жапсырма шеге, қағаз қыстырғыш және т.б.;
 - принтер мен көшірме машиналарында қолданылатын бояу, себебі ол электр өткізгіш қоспа болып табылады, ол сүзгіштен толық жойылмайды;
 - улы, жарылуға қауіпті заттар;
 - асбест, немесе асбестті шаң, сондай-ақ құрылыс қоқыстары мен қалдықтары;
 - ылғалды шаң мен кір;
 - ірі өлшемді заттар;
 - су мен құрамында суы бар сұйықтықтар.
 - жүн

- Өндіруші кеңес берген аксессуарлар мен қосалқы бөлшектерді пайдаланыңыз.
- Құралдың жұмысы барысында шаңсорғыштың ауа алмасатын саңылауларын жабуға тыйым салынады
- Жұмыс жасап тұрған шаңсорғышты корпустың шеті мен бүйір жақтарына орнатуға тыйым салынады. Ол жұмыс барысында әркез көлденең қалпында болуы тиіс, «Auto» іске қосу/сөндіру батырмасы жоғары қарай орналасу қажет. Баспалдақтардың шеті мен едендердің биіктігінде айырмашылықтар байқалса, шаңсорғыштың тұрақтылығын қадағалаңыз. Баспалдақтың ені құралдың өлшемінен үлкен болуы тиіс, оған айналатын бүйір жақ қылшақтар да енеді, әйтпесе құралды баспалдақты тазалау үшін пайдаланбаңыз.
- Бұл құрал қатты едендік жабын мен түктері төмен кілемдерді тазартуға жарамды. Құралды тегіс емес еденнің үстінде, түктері жоғары кілемді тазарту үшін пайдаланбаңыз, сондай-ақ тарқатылған сым секілді еден бетінде кедергілер байқалса қолданбаңыз.
- Түктері төмен кілемді тазарту барысында бүйір жақ қылшақтарды шешіп алыңыз, әйтпесе олар бұзылуы не сыну мүмкін.
- Құрал жинаққа кіретін түпнұсқалық АКБ мен зарядтайтын құрылғымен жұмыс үшін арналған. Қоректендіру мен зарядтау үшін өзге бөгде құрылғыларды пайдалану құралдың бұзылуына әкеп соғуы мүмкін.
- Құралды пайдаланбас бұрын еденнің үстінен сынғыш заттарды, сондай-ақ сымдарды жинаңыз.
- Құралдың үстіне отырмаңыз және оның үстіне зат пен жануарларды қоймаңыз.
- Құралды әрбір пайдаланғаннан кейін құрал мен шаң жинайтын контейнерді тазартыңыз.

ҚҰРАЛДЫҢ ПАЙДАЛАНУ САЛАСЫ

Құрал осы нұсқаулықтың талаптарына сәйкес тек мақсаты бойынша пайдаланылуы тиіс. Шаңсорғыш шаң мен ұсақ қоқысты сору арқылы қабаты берік әрі тегіс тұрмыстық бөлмежайдың еденің құрғақ тазалауға арналған. Құралды өнеркәсіптік және коммерциялық мақсатта пайдалануға тыйым салынады. Сондай-ақ, құралды бөлмежайдан тысқары жерде, сонымен қатар ылғалдығы жоғары және ауа температурасы +15°C -тан төмен жылытылмайтын мекенжайларда пайдалануға мүлдем болмайды.

Өндіруші осы пайдалану бойынша нұсқаулықта қарастырылмаған немесе дұрыс пайдаланбаудың нәтижесінде туындаған залал үшін жауапты емес.

ҚҰРАЛДЫҢ СИПАТТАМАСЫ

Күріш 1

1. Құралдың сыртқы корпусы
2. « Auto» іске қосу/сөндіру батырмасы
3. Инфрақызыл тетік
4. Алдыңғы дөңгелек
5. Бүйір жақ қылшақтар: R – оң жақта орналасқан, L – сол жақта орналасқан
6. Негізгі электрлі қылшақ
7. Шаң жинауға арналған контейнер
8. Дөңгелектер
9. Батарея салатын бөліктің қақпағы
10. Негізге қосуға арналған байланыстар
11. Негіздегі зарядтың индикаторы
12. Шаңсорғышты зарядтауға арналған негізгі байланыстары
13. Алғашқы сүзгіш
14. Поролон сүзгіш
15. HEPA сүзгіш
16. Шаң жинауға арналған контейнер
17. Зарядтау құрылғысы (адаптер)
18. Қашықтықтан басқару пульті

Қашықтықтан басқару пультіндегі индикаторлар мен батырмалары Күріш 2

1. Таймер (құралдың жұмысының басталу уақытысын көрсетеді, егер бұл уақыт алдын ала белгіленген болса)

2. Ағымдағы (қазіргі) уақыт

7. Жұмыс циклын бастау/тоқтату батырмасы

3-Сағат пен таймердегі уақытты өзгерту, сондай-ақ қозғалыстардың бағытын ауыстыру батырмалары

9. «Максимум» режимін

4. Ағымдағы (қазіргі) уақытты орнату

8. Таймер уақытысын орнату

10. «Қабырға бойымен жүргізіп» тазалау

6. «Үйге қайту» батырмасы, құралды зарядтайтын станцияға бағыттау

5. «Жергілікті тазалау»

ҚҰРАЛДЫҢ ЖИЙНТЫҒЫ

1. Робот-шаңсорғыш жиынтығы - 1 дана.
2. Шаң жинауға арналған контейнер (орнатылған) - 1 дана.
3. АКБ (батареясы орнатылған) - 1 дана.
4. Зарядтау құрылғысы (негізі (база)+адаптер) -1 дана.
5. Бүйір жақ қылшақтар қосалқы - 2 дана.
6. Қосалқы сүзгі және HEPA сүзгісі – 1 дана.
7. Тазалауға арналған щетка 1 дана.
8. Қашықтықтан басқару пульті - 1 дана.
9. Пайдалану жөніндегі нұсқаулық - 1 дана.
10. Қызмет көрсету орталықтарының тізімі-1 дана.
11. Кепілдік талон- 1 дана.
12. Құралдың орамасы (полиэтилен пакеті + қорабы) – 1 дана.

ҚҰРАЛДЫ ОРАМА ҚОРАБЫНАН ШЫҒАРЫП АЛУ ЖӘНЕ ОНЫ ПАЙДАЛАНУ ҮШІН ДАЙЫНДАУ

- Орама қорабын ашыңыз, құралды абайлықпен шығарыңыз, оның орайтын барлық материалдарды ішінен және сыртынан алып тастаңыз.
- Құралдың сыртқы корпусынан барлық жарнамаға қатысты жапсырмаларды алыңыз.
- Құралдың жеткізу жиынтығына кіретін барлық бөлшектерін тексеріңіз («Құралдың жиынтығы» бөлімін қараңыз).
- Барлық аксессуарларды және зарядтайтын құрылғыны шығарып алыңыз.
- Құралмен жеткізілетін барлық бұйымдардың зақымдалмағанына көз жеткізіңіз.
- Бүйір жақ қылшақтарды орнатыңыз. Ол үшін шаңсорғышты төменгі тақтасымен жоғары, ал бүйір жақ қылшақтарды (екі дана) алты қырлы саңылаулармен төмен қаратыңыз. Бүйір жақ қылшақтардың бекіту бұрандаларын крест тәрізді оймакілтекті бұрауыштың (құралдың жиынтығына кірмейді) көмегімен қылшақ білігінен бұрап шығарыңыз, Әрбір қылшақты өз білігіне кигізіңіз де («ҚҰРАЛДЫҢ СИПАТТАМАСЫ» 5 бөлімде келтірілген суретке сәйкес L жазуы бар қылшақты сол жақ білікке, R жазуы бар қылшақты оң жақ білікке кигізіңіз), бұрандаларды сәл ғана күш сала бұраңыз.
- Құралды алғашқы рет пайдаланбас бұрын аккумуляторды зарядтау қажет. «АКБ-ны ЗАРЯДТАУ» бөлімін қараңыз.

ҚҰРАЛДЫ ПАЙДАЛАНУ

1. Құралдың артқы жағындағы бөлікке 13,14,15 сүзгіштерді орната шаң жинауға арналған контейнерді 16 («Құралдың сипаттамасы» 5 бөлімді қараңыз).
2. Шаңсорғышты еденге «Auto» іске қосу/сөндіру батырмасы жоғары қарайтындай етіп орнатыңыз.
3. Құралдың корпусындағы I/O ауыстырып қосатын тетікті «I» қалпына ауыстыру арқылы оны

ҚАШЫҚТАҒЫ БАҚЫЛАУ ФУНКЦИЯСЫН БАПТАУ ЖӘНЕ ПАЙДАЛАНУ.

Бұл аспапта **Polaris IQ Home** әмбебап қосымшасы арқылы мобильді құрылғы көмегімен кері байланысы бар қашықтан басқару функциясы бар.

Телефоныңызға **Polaris IQ Home** қосымшасын орнатыңыз.

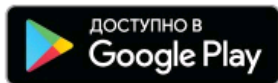
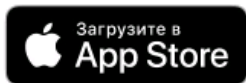

Сондай-ақ, Сіз қосымшаны www.polar.ru сайтынан осы модельге арналған бөлімнен сілтеме бойынша жүктей аласыз.

Қосымшаны пайдалана отырып, Сіздің қолыңыздан келеді:

- Роботты тіркеу
- Жинастыру кестесін орнату, жинау циклына іске қосу, тоқтату немесе болдырмау
- Жинастыру баптауларын орнату
- Жинастыру процесін қадағалау
- Өзіңіздің роботыңызға ат қою
- Құрылғыны орнату жөніндегі нұсқаулыққа қолжетімділік алу
- Жиі қойылатын сұрақтарға жауаптар табу
- БҚ автоматты жаңартуларын алу
- Қолдау қызметімен байланысу.

Шаңсорғышты WiFi желісіне қосуды баптау

Назар аударыңыз: Реттеу кезінде батареяның ажыратылуына байланысты істен шығуды болдырмау үшін, желіге қосар алдында шаңсорғышты зарядтау базасына орнатыңыз.

- Штаттағы адаптерді пайдалана отырып, шаңсорғыш базасын желіге қосыңыз.
- Шаңсорғыштағы ажыратып-қосқышты I күйіне қосыңыз.

• Шаңсорғышты еденге орнатыңыз және,  батырмасына басып, оны басқару пультімен базаға бағыттаңыз. Егер аспап іске қосылмайтын болса – оны базаға қолмен орнатыңыз немесе оған зарядтау адаптерін қосыңыз.

- Мобильді құрылғыдағы **Polaris IQ Home** қосымшасын ашыңыз.

Маңызды!

Егер қолданба бұны талап етсе, әрдайым құрылғыға арналған бағдарламалық жасақтама жаңартуын

жүктеп алыңыз.

Android операциялық жүйесі бар телефондар үшін:

Жаңа құрылғыны конфигурациялау

- «Үй» экраны: «Құрылғыны қосу» батырмасына басыңыз.
- «Барлық құрылғылар» тізімінен шаңсорғышты (PVCР-0833) таңдаңыз
- Телефондағы WiFі баптауларды ашу үшін «Баптауларды ашу» батырмасына басыңыз
- Телефонды шаңсорғыш атауымен (PVCР-0833) сәйкес келетін WiFі желісіне қосыңыз
- Қосымшаға қайта оралыңыз
- Келесі экранда Құрылғымен түйіндесуді жүргізіңіз:
 1. "АВТО" түймесін екі дыбыстық сигналға дейін қысыңыз..
 2. Содан кейін қосымшада «Жалғастыру» батырмасын басыңыз
- Тізімнен таңдаңыз немесе құрылғыны өзіңіз баптағыңыз келген WiFі желісінің атауын теріңіз және құпиясөзін көрсетіңіз, содан кейін «Қосылу» басыңыз
- Конфигурациялау рәсімі аяқталғанша күте тұрыңыз.

Бұрын конфигурацияланған құрылғыны түйістіру:

- «Үй» экраны: «Құрылғыны қосу» батырмасына басыңыз.
- «Желідегі» тізімінен шаңсорғышты (PVCР-0833) таңдаңыз (Егер құрылғы желіде жоқ болса - Сізде құрылғы конфигурацияланған WiFі желісі қосылғанына көз жеткізіңіз)
- Келесі экранда сізден Құрылғымен түйістіруді жүргізуді сұрайтын болады:
 1. "АВТО" түймесін екі дыбыстық сигналға дейін қысыңыз..
 2. Содан кейін қосымшада «Жалғастыру» батырмасын басыңыз

Құрылғыны басқа WiFі желісіне қайта конфигурациялау (диагностикалау режимі):

- "АВТО" түймесін екі дыбыстық сигналға дейін басып, 10 секунд күтіңіз..
- «Үй» экраны: «Құрылғыны қосу» батырмасына басыңыз.
- «Барлық құрылғылар» тізімінен шаңсорғышты (PVCР-0833) таңдаңыз.
- Телефондағы WiFі баптауларды ашу үшін «Баптауларды ашу» батырмасына басыңыз
- Телефонды шаңсорғыш атауымен (PVCР-0833) сәйкес келетін WiFі желісіне қосыңыз
- Қосымшаға қайта оралыңыз
- Келесі экранда сізден Құрылғымен түйістіруді жүргізуді сұрайтын болады:
 1. "АВТО" түймесін екі дыбыстық сигналға дейін басып, 10 секунд күтіңіз..
 2. Содан кейін қосымшада «Жалғастыру» батырмасын басыңыз
- Сіз құрылғыны баптағыңыз келген желінің атауы мен құпиясөзін көрсетіңіз және «Қосу» басыңыз
- Конфигурациялау рәсімі аяқталғанша күте тұрыңыз.

IOS операциялық жүйесі бар телефондар үшін:

Жаңа құрылғыны конфигурациялау

- «Үй» экраны: «Құрылғыны қосу» батырмасына басыңыз.
- «Барлық құрылғылар» тізімінен шаңсорғышты (PVCР-0833) таңдаңыз
- «Жалғастыру» басыңыз
- Қосымшада "PVCР-0833" WiFі желісіне қосылуға сұрату шығады, «Қосу» батырмасын басыңыз
- Келесі экранда сізден Құрылғымен түйістіруді жүргізуді сұрайтын болады:
 1. "АВТО" түймесін екі дыбыстық сигналға дейін қысыңыз..

2. Содан кейін қосымшада «Жалғастыру» батырмасын басыңыз

- Қолжетімді WiFi желілері бар экран көрсетіледі. Қажетті желіні таңдаңыз және құрылғыны баптағыңыз келген WiFi желісінің құпиясөзін енгізіңіз және «одан әрі» басыңыз
- Конфигурациялау рәсімі аяқталғанша күте тұрыңыз.
- «Жалғастыру» басыңыз

Бұрын конфигурацияланған құрылғыны түйістіру:

- «Үй» экраны: «Құрылғыны қосу» батырмасына басыңыз.
- «Сіздің жаныңызда» деген тізімде шаңсорғышты (PVCР-0833) таңдаңыз (Егер құрылғы желіде жоқ болса - мобильді құрылғы конфигурацияланған WiFi желісіне қосылғанына көз жеткізіңіз).
- Келесі эранда сізден Құрылғымен түйістіруді жүргізуді сұрайтын болады:
 1. "АВТО" түймесін екі дыбыстық сигналға дейін қысыңыз..
 2. Содан кейін қосымшада «Жалғастыру» батырмасын басыңыз

Құрылғыны басқа WiFi желісіне қайта конфигурациялау (диагностикалау режимі):

- "АВТО" түймесін екі дыбыстық сигналға дейін басып, 10 секунд күтіңіз..
- «Үй» экраны «Жаңа құрылғы» батырмасын басыңыз.
- «Барлық құрылғылар» тізімінен шаңсорғышты (PVCР-0833) таңдаңыз.
- «Жалғастыру» басыңыз
- Қосымшада "PVCР-0833" WiFi желісіне қосылуға сұрату шығады, «Қосу» батырмасын басыңыз
- Келесі эранда сізден Құрылғымен түйістіруді жүргізуді сұрайтын болады:
 1. "АВТО" түймесін екі дыбыстық сигналға дейін басып, 10 секунд күтіңіз..
 2. Содан кейін қосымшада «Жалғастыру» батырмасын басыңыз
- Қолжетімді WiFi желілері бар экран көрсетіледі. Қажетті желіні таңдаңыз және құрылғыны баптағыңыз келген WiFi желісінің құпиясөзін енгізіңіз және «одан әрі» басыңыз
- Конфигурациялау рәсімі аяқталғанша күте тұрыңыз.
- «Жалғастыру» басыңыз

ШАҢСОРҒЫШТЫ WiFi ЗАУЫТТЫҚ ПАРАМЕТРЛЕРІНЕ ҚАЙТАРУ:

1. "АВТО" түймесін екі дыбыстық сигналға дейін қысыңыз, содан кейін түймені босатыңыз және оны бірден екі дыбыстық сигналға дейін қысыңыз. Және құрылғы қайта жүктелгенше күтіңіз (10 секунд шамасында).

ШАҢСОРҒЫШТЫҢ ҚОСЫМШАДА ҚОЛЖЕТІМДІ ФУНКЦИОНАЛЫ

(аспап жұмысының функциялары мен ерекшеліктерін толық сипаттамасы келесі бөлімде келтірілген).

1. Бастау/тоқта
2. Қозғалыс бағытын қашықтан басқару (джойстик)
3. Жұмыс режимін таңдау:
 - a. Авто
 - b. Периметрді тазарту
 - c. Спираль (дақтарды тазарту)
 - d. Базаға қайта оралу
- e. Мені тап" функциясы-түймені басқанда, шаңсорғыш дыбыстық сигнал бере бастайды, егер ол бір жерде тұрып қалса, шаңсорғышты табуға көмектеседі.
4. Жинастырудың апта күндері бойынша кестесін орнату
5. Батарея зарядының индикациясы
6. Сору қуатының қарқындылығын орнату

7. Аспаптың жұмыс процесіндегі қателерді көрсету

Ескертпе: қосымшада қолжетімді функциялардың жиыны мен атаулары қосымшаның нұсқасы және аппараттың микробағдарламасы өзгерген кезде пайдаланушыға хабарламай өзгертілуі мүмкін.

Қосымшаның қосымша функциялары

1. Жылдам іске қосу тақтасы: төмендегі қолданбадағы құрал бетінде таңдалған бағдарламалар мен режимдерді жылдам іске қосуға арналған төрт ұяшықты панель бар. Сізге ұнайтын кез-келген режимді осы панельге орналастыру үшін оның түймесін басып, саусағыңызды босатпай панельге сүйреңіз.

2. Құрылғыға кіру құқығын бақылау: құқықтарды бақылауды іске қосу үшін қосымшадағы құрылғы бетіне өтіп, жоғарғы оң жақ бұрыштағы параметр белгісін ("жұлдызша") басу керек, "құқықтарды басқару" тармағын таңдап, "құқықтарды басқаруды қосу" қосқышын "қосылған" күйіне ауыстырыңыз. Осыдан кейін сіз автоматты түрде оған толық қол жетімділік құқығы бар құрылғы әкімшісі боласыз, барлық басқа пайдаланушылар "қарау" кіру деңгейіне ие болады. Сіз әр пайдаланушы үшін жеке кіру деңгейін анықтай аласыз. Құрылғыны басқару функциясын іске қосқаннан кейін құрылғыға қосылатын барлық жаңа пайдаланушылар "көру" кіру деңгейіне ие болады және құрылғыны сіз немесе басқа құрылғы әкімшісі осы пайдаланушыға тиісті басқару құқығын бергенге дейін басқара алмайды.

3. Құрылғыны бөлісу мүмкіндігі: сіз өзіңіздің құрылғыңыздың жұмысын Polaris IQ Home қосымшасы орнатылған кез келген адаммен бөлісе аласыз. Ол үшін Сіз қосымшадағы құрылғы бетіне өтіп, жоғарғы оң жақ бұрыштағы параметр таңбасын ("жұлдызша") басып, "құқықтарды басқару" тармағын таңдап, жоғарғы оң жақ бұрыштағы "бөлісу" таңбасын басуыңыз керек. Осыдан кейін сіз экранда осы құрылғының QR кодын көресіз.

Қабылдаушы Тарап осы QR кодын сканерлеу үшін қосымшаның негізгі экранындағы "жаңа құрылғы" түймесін басып, пайда болған терезеде жоғарғы оң жақ бұрыштағы сканер пиктограммасын басу керек. Содан кейін сіз телефон камерасын таратушы тарап ұсынған QR кодына бағыттап, жүйенің нұсқауларын орындауыңыз керек.

QR кодын кез келген ыңғайлы тәсілмен беруге болады: пошта, мессенджерлер, әлеуметтік желілер. Құрылғының QR коды құрылғыда Reset режимі іске қосылғанға дейін өзгеріссіз қалады. Reset - тен кейін ескі QR коды енді жарамсыз болады.

4. Қосылу күйін бақылау: құрылғының параметрлерінде тиісті түймені басу арқылы желінің барлық бөліктеріндегі қосылу сапасын бағалауға және ұсыныстар алу және қосымша параметрлер үшін әмбебап көмекшіні іске қосуға болады.

ШАҢСОРҒЫШТЫ ҚАШЫҚТАН БАҚЫЛАУДЫ ПАЙДАЛАНБАЙ БАСҚАРУ

1. Құралды іске қосу үшін құралдың корпусындағы «Auto» батырмасына бір мәрте басыңыз, бірақ ұзақ

баспаңыз немесе қашықтықтан басқару пультіндегі мына көрсетілген  батырмасына басыңыз. Бір мәрте дыбыстық сигнал естіледі, құрал күту режиміне өтеді. Осы сәтте құралдың корпусындағы «Auto» батырмасының индикаторы жасыл түспен жылт-жылт етеді.

2. Күту режимінен тазалауды бастау үдерісіне көшу үшін құралдың корпусындағы «Auto» батырмасына

немесе қашықтықтан басқару пультіндегі  батырмасына басыңыз, шаңсорғыш бөлмені

тазалауды бастайды.

батырмасына қайта басу арқылы құрал жұмысын тоқтатуға болады.

3. «Максималды» тазалау режимі шаңсорғышты сорғылау қуатын арттыру арқылы жұмыс істеуге мүмкіндік береді. Режимді белсендіру үшін қашықтан басқару пультіндегі түймені пайдаланыңыз



4. Басқару пультіндегі батырмасын қолдана Сіз таймерде тазалауды бастаудың уақытысын белгілей аласыз (8 т.қараңыз). Осы сәтте қазіргі уақыт орнатылуы тиіс (9 т.қараңыз). Таймер орнатылса, шаңсорғыш автоматты түрде қосылып, күнделікті белгіленген уақытта тазалауды бастайды. Құралдың корпусындағы I/O ауыстырғышы қосулы күйінде, ал зарядтайтын база орнатылып, қосулы болуы тиіс.
5. Осы батырмаға 10 минут ішінде баспаған жағдайда құрал автоматты түрде күту режимінен ұйқы режиміне өтеді. Құралды «Auto» батырмасына басу арқылы ұйқы режимінен босатуға болады (3



тармақ). Басқару пультіндегі батырмасының көмегімен Сіз құрал жұмысын бастау уақытысын орнату режиміне өте аласыз. Орнату пульттегі 4-7 батырмалары арқылы жүреді. Реттеуді

сақтау үшін батырмасына қайта басыңыз. Реттеуді жою үшін 00:00 уақытысын орнатыңыз.



6. батырмасына басу арқылы Сіз қазіргі уақытты орнату режиміне өте аласыз, орнату



пульттегі 4-7 батырмалары арқылы жүреді. Реттеуді тағыбір рет сақтау үшін мына батырмасына қайта басыңыз.

7. Пульттегі 4-7 батырмаларының функциялары таңдалынған режимге байланысты (жоғары, төмен, оңға, солға бағыттары):

«А» функциялары құрал жұмысының уақытысын немесе қазіргі уақытты реттеу барысында қол жетімді, (6,7 тармақтарды қараңыз),

«В» функциялары құралдың тазарту режимі барысында қол жетімді.

“ ▲ ”

А. Сағат пен таймерде уақытты ұлғайту.

В. «Алдыға» құрал қозғалысының бағытын таңдау.



А. Сағат пен таймерде уақытты қысқарту.

“ ◀ ”

А. Минут көрсеткішінен сағат көрсеткішіне өту

В. «Солға» құрал қозғалысының бағытын таңдау

“ ▶ ”

А. Сағат көрсеткішінен минут көрсеткішіне өту

- В. «Оңға» құрал қозғалысының бағытын таңдау

8. Шаңсорғышты сөндіру үшін құралдың корпусындағы «Auto» батырмасына басып, 3 секунд аралығында басып тұрыңыз.

Ескерту. Сағат немесе таймерде уақытты орнату барысында құралда дыбыстық сигнал естілу керек. Егер дыбыстық сигнал естілмесе, Сіздің реттеулеріңіз сақталмады.

Қоректендіру элементтерін ауыстыру барысында барлық реттеулер жойылады. Батареяны ауыстырып болған соң уақытты қайта орнатуды ұмытпаңыз.

Индикаторлардың белгілері

Құралдың қалпы	Индикатордың түсі
Зарядталып тұр/ Батарея заряды төмен	Қызыл сары, жылт-жылт етеді
Зарядталды/ Тазалау режимінде	Жасыл, үнемі жанып тұрады
Қателік көрсетеді	Қызыл, жылт-жылт етеді

АКБ-ны ЗАРЯДТАУ

1. ЗАРЯДТАЙТЫН НЕГІЗДІ (БАЗАНЫ) ПАЙДАЛАНУ

Зарядтайтын негізді пайдалану барысында АКБ-ны зарядтау қажеттігі мен зарядтайтын негіздің орналасуын автоматты түрде құрал анықтайды. Шаңсорғыш корпусындағы I/O ауыстырып қосатын тетік «I» қалпында болуы тиіс.

Зарядтайтын негізді тазаланатын бөлме қабырғасы бойымен розетканың маңына қойыңыз, содан соң адаптердің ашасын розеткаға кіргізіңіз. Негіздегі сигналды индикатор жанады.

Зарядтайтын негіздің екі бүйір жағынан 1 метр қашықтықта, сондай-ақ алдыңғы бөліктен 2 метр қашықтықта барлық заттарды алыңыз. **Күріш 5**

Пайдаланудың қалыпты жағдайында әркез АКБ-ны зарядтау үшін негізді қолданыңыз. Аккумуляторды зарядтап болған соң адаптерді желіден ажыратыңыз.

Құрал пайдаланылмаса, зарядтайтын негізді еденнің үстінде қалдырмаңыз.

Назар аударыңыз! Зарядтайтын негіздің байланыстарын металл заттармен жабуға қатаң түрде тыйым салынады!

Құралды ұзақ уақытқа сақтау алдында АКБ-ны толық отырғызыңыз.

2. ЗАРЯДТАЙТЫН НЕГІЗДІ (БАЗАНЫ) ПАЙДАЛАНБАЙ АКБ-НЫ ЗАРЯДТАУ

1. **АКБ-ны зарядтамас бұрын шаңсорғышты сөндіру қажет.** Құралдың корпусындағы I/O ауыстырып қосатын тетікті «O» қалпына ауыстыра құралды сөндіріңіз.

2. Құралдың корпусындағы ұяшыққа адаптердің істекшесін зарядтау үшін кіргізіңіз.

3. Адаптерді желіге қосыңыз. «Auto» батырмасының индикаторы қызыл сары түспен жылт-жылт етеді.

4. «Auto» батырмасының индикаторы жасыл түспен жанған кезде зарядтау аяқталады. Адаптерді желіден және шаңсорғыштан ажыратыңыз. АКБ толық зарядталмайынша зарядтайтын құрылғыны сөндірмеңіз.

Ескерту:

- Егер құрал ұзақ уақыт қолданылмаса, АКБ-ны әрбір 3 ай сайын зарядтауға кеңес беріледі, алдын ала зарядын толық сөндіріңіз, ол үшін құралды максималды мүмкін уақытқа қосып қойыңыз.

- АКБ-ны оның отырып қалғандығы жөнінде сигнал естілгенде немесе толықтай отырған сәтте ғана зарядтауды бастауға кеңес беріледі. Құралды АКБ толық отырған сәтте ғана қосыңыз. Жаңа АКБ-мен автономдық жұмыстың толық уақытысы 200 минутқа дейін жетуі мүмкін. Уақыт өте келе бұл көрсеткіш.

- Пайдалануға жарамсыз АКБ-ны шығарыңыз да, кәдеге жаратыңыз.

АКБ-НЫ АУЫСТЫРУ

1. Құралды сөндіріңіз.

2. Құралды төменгі тақтасымен жоғары қаратыңыз.

3. Крест тәрізді оймакілтекті бұрауыштың көмегімен батарея бөлімінің қақпағының бұрама шегелерін бұрап шығарыңыз, бұл үшін бұрама шегелердің орналасқан жағынан оны қыстыру

қажет.

- Бөлімнен ескі АҚБ-ны шығарыңыз, оны саңылаудан босатыңыз, ол үшін шаңсорғыштың қоректендіру саңылауы құлпының шүріппесіне басыңыз да, содан АҚБ саңылауын шығарыңыз. Жаңа АҚБ-ны қосу үшін АҚБ саңылауын шаңсорғыштың қоректендіру саңылауына сыртыл дыбысы естілмейінше кіргізіңіз. АҚБ-ны ұқыптылықпен бөлімде орналастырыңыз, байланыстыру сымдарына қатты.
- Батарея бөлімінің қақпағын орнына орнатыңыз, ол үшін пластик дөңес жерлерді саңылауларға кіргізу қажет. Бұрама шегелерді бұрап кіргізіңіз.

ТАЗARTY ЖӘНЕ КҮТІМ

ШАҢ ЖИНАҒЫШТЫ ТАЗАЛАУ

- Шаң жинағыштағы, Күріш 6

- Төмендегі тұтқаны жоғары қарай тарта контейнерді шығарыңыз.

- Арналарда тұрып қалған бөгде заттардың болмауын тексеріңіз. Бөгде заттар бар болса оларды жойыңыз. Күріш 7

- Контейнерді кері қаратыңыз,

- Ілмекті босата контейнердің қақпағын ашыңыз,

- Контейнерді қоқыстан тазартыңыз, алдын ала тазалау немесе ауыстыру үшін – сүзгіш пен HEPA – сүзгішті шығарыңыз.

- HEPA-сүзгішті 15-30 күн бойы пайдаланудан кейін жуыңыз, бұл пайдалану қарқындылығына байланысты. HEPA –сүзгішті 6 айдан артық қолданбаңыз, содан соң оны жаңасына ауыстырыңыз.

- Сүзгішті орнатпас бұрын оны кептіріңіз. Күріш 8

- Сүзгіш элементтерді орнатыңыз, Күріш 9

- Контейнерді жабыңыз және оны орнына орнатыңыз.

ҚҰРАЛДЫ ТАЗARTY ЖӘНЕ СЫРТҚЫ КҮТІМ КӨРСЕТУ

- Құралды тазаламас бұрын құралдың зарядтайтын құрылғының ал зарядтайтын құрылғының желіден ажырағандығына көз жеткізіңіз.
- Құралды және зарядтайтын құрылғыны суға немесе өзге сұйықтықтарға батырмаңыз.
- Құралды тазарту үшін бензин, спирт және химиялық ерітінділерді пайдаланбаңыз.
- Құралдың металл бөліктерін таза, құрғақ мата сулықпен сүртіңіз.
- Құралдың пластик бөліктерін ылғалды, сығылған мата сулықпен сүртіңіз. Су тамшылары тамбауы тиіс.
- Құралды құрғақ, салқын жерде сақтаңыз.

Инфрақызыл тетіктерді тазарту

Тетіктерді жұмсақ матаны пайдалану арқылы механикалық әсер етусіз ұқыптылықпен сүртіңіз.

Бүйір жақ қылшақтарды тазарту

- Қылшақтың бүлінбеуін және бөгде заттардың болмауын тексеріңіз.
- Жылы суға батырылған және жақсы сығылған матамен қылшақтарды сүртіңіз.
- Бүйір жақ қылшақтар бүлінсе оларды дер кезінде ауыстырыңыз.

Негізгі электрлі қылшақты тазарту

Электрлі қылшақ қыл білікшенің көмегімен еден мен кілемнен тұрмыстық қоқысты жинауға арналған. Оның құрылымы ұзын шаш, жіп секілді заттарды жинауға келісе бермейді. Жүнді тазартуға тыйым салынады. Егер бітелу анықталса, құралды пайдалануды тоқтатыңыз, қыл білікшені тазалау бойынша үдерістерді орындаңыз.

Білікше шаңсорғыштың моторымен бір мезетте қосылатын электр тартпасына ие.

Білікшені тазалау үшін:

- Құралды I/O ауыстырып қосатын тетігі арқылы сөндіріңіз («O» қалпына ауыстырыңыз).
- Шаңсорғыштың түп жағын жоғары қаратыңыз және артқы бөлігімен өзіңізге қарата орналастырыңыз.
- Қыл білікшеге шаш пен жіптің аз мөлшері оралса, білікшені корпустан шешпей оларды пышақпен кесуге болады. Ол үшін өткір пышақты білікшеге кесетін бөлігімен сырт қарата қылдардың

арасында орналастырыңыз, білікше бойымен оралған шаш пен жіпті кесіңіз. Кескеннен соң шаш қылшақ корпусынан сыртқа қарай оңай шығады, сондай-ақ қыл білікшені өз осі бойымен қолмен айналдыруға болады.

4. Қыл білікше қатты бітелсе, электрлі қылшақ білікшесінің бекіту жиегін шығарыңыз, ол үшін бекіткіш ілмегінің тіліне «өзіңізден» сәл ғана басыңыз, жиектің жақын бөлігін көтеріңіз де, жиекті шығарыңыз.
5. Оңға қарай тарта қыл білікшенің оң жақ бөлігін шығарыңыз, тартпамен ілінестен шығарыңыз да, ұяшықтан алыңыз. Қыл білікше корпустан шығарылған соң оны өткір пышақ немесе қайшы көмегімен оралған жіп пен шаштан босатуға болады.
6. Қыл білікшені қылшақ корпусына кері әрекеттерді орындай орнатыңыз.
7. Қылшақ бөлшектері мен электр тартпасы қатты бітелсе, құралды бөлшектеу мен тазарту үшін авторланған қызмет көрсету орталығына хабарласыңыз.

АҚАУЛАРДЫ ІЗДЕСТІРУ ЖӘНЕ ОЛАРДЫ ЖОЮ ТӘСІЛДЕРІ

Бұл кестеде құралды пайдалану барысында туындауы мүмкін, кең таралған мәселелер келтірілген. Ақаудың себебіне байланысты Сіз 1-ден 4-ке дейінгі дыбыстық сигналдарды естисіз. Егер өздігіңізден ақауды жоя алмасаңыз, тұтынушыларды қолдау орталығына немесе авторланған қызмет көрсету орталығына хабарласыңыз.

Нөмірі	Дыбыстық сигнал	Себебі	Шешімі
1.	•	Дөңгелек/дөңгелектер айналмайды	Дөңгелекті тексеріңіз. Қажет болса тазарту жұмысын жүргізіңіз.
2.	• •	Инфрақызыл тетіктерге немесе бампер тетіктеріне қатысты мәселе туындады	Инфрақызыл тетіктерді тазартыңыз, бамперді сәл қозғап, бөгде заттың түспеуін тексеріңіз.
3.	• • •	Құралдың корпусы заттардың арасында тұрып қалды	Құралдың корпусын шығарыңыз да, оны қайта қосыңыз
4.	• • • •	Негізгі электрлі щетка айналмайды	Негізгі электрлі щетканы тазартыңыз

WiFi қосуға қатысты мәселелердің және оларды жою тәсілдерінің сипаттамасы

Мәселе	Себеп	Жою тәсілдері
Құрылғы WiFi роутерге қосыла алмайды	1. Қосу процесінде іркіліс орын алады	<p>a. Сіздің аспабыңыз қосымшада қолданылатынына көз жеткізіңіз: қосымшаның басты мәзірінде «Құрылғы қосу» түймешігіне басыңыз және «Барлық құрылғылар» тізімін ашыңыз;</p> <p>b. Сіздің роутер 2,4 МHz жиілікте жұмыс істеп тұрғанына көз жеткізіңіз. Роутерді баптау үшін Сіздің Роутеріңіздің</p>

		<p>нұсқаулығын қараңыз;</p> <p>с. Сіздің роутеріңіз кіріс қосылуларға қосымша шектеулер (мысалы, тек қан көрсетілген MAC-мекенжайларды қосу) қоймайтынына көз жеткізіңіз. Роутерді баптау үшін Сіздің роутеріңіздің нұсқаулығын қараңыз.</p> <p>d. Сізде бағдарламаның соңғы нұсқасы орнатылғанына көз жеткізіңіз;</p> <p>e. Бағдарламаны телефон жадынан жүктеніз және тағы бір рет іске қосыңыз: телефондағы ашық қосымшалардың тізімін ашыңыз және Polaris IQHome бағдарламасының іске қосылған терезесін жоғары қарай жылжытыңыз, содан кейін бағдарламаны қайталап іске қосыңыз және қосу процесін қайталаңыз;</p> <p>f. Аспапты диагностикалау режимін қосыңыз – Тұтынушы нұсқаулығындағы «Қосуды баптау» тарауын қараңыз;</p> <p>g. Аспап баптауларын арылтуды жүргізіңіз (Reset) - Тұтынушы нұсқаулығындағы «Қосуды баптау» тарауын қараңыз;</p>
	<p>2. Қосылу сәтті орындалған, аспап қосымшадағы аспаптар тізімінде көрсетілді, алайды оны басқару қолжетімсіз.</p>	<p>Сіздің телефоныңыз WiFi желісіне кері қайта қосылуды орындағанына көз жеткізіңіз. Бұл үшін телефонның WiFi баптаулары тарауын ашыңыз және қажеттілік болғанда Сіздің WiFi желіңізге қолмен қосылыңыз.</p>

	<p>3. Аспап сәтті іске қосылған, алайда қосымшадағы пәрмендерге кенет әрекет етуін тоқтатқан.</p>	<p>Аспаптың бетіне кіріңіз және оң жақ жоғарғы бөлігіндегі жұлдызшаға басыңыз.</p> <p>Содан кейін «Қосылыстың диагностикасы» тараудағы диагностикалау диаграммасымен танысыңыз. Желінің қызыл түсті учаскенің қасындағы леп белгісіне басыңыз және интерактивті көмекшінің нұсқауларын қолданыңыз.</p>
		<p>Өзіңіздің мәселеніздің шешімін таппадыңыз ба? Қосымша ақпаратпен танысыңыз немесе біздің сайтымыздағы "Ақылды үй" тараудағы қолдау қызметіменн хабарласыңыз.</p>

САҚТАУ ЖӨНІНДЕГІ ШАРТ

Электрлі құралдар қоршаған ауа температурасы плюс 40°C -тан аспайтын, салыстырмалы ылғалдығы 70%-дан жоғары емес, қышқылды және электрлі құралдар материалдарына теріс әсер ететін өзге де бұдың, шаңның болмауы жағдайында жабық, құрғақ әрі таза бөлмежайда сақталуы тиіс.

Құралды балалардың қолы жетпейтін жерде сақтаңыз

ТАСЫМАЛДАУ ЖӨНІНДЕГІ ШАРТ

Электрлі құралдарды нақты бір көлік түрінде әрекет ететін жүкті тасымалдау ережелеріне сәйкес жабық көлік құралдарының кез келген түрінде тасымалдайды. Құралды тасымалдау барысында түпнұсқалық зауыттық ораманы пайдаланыңыз.

Құралдарды тасымалдау барысында оларды тікелей атмосфералық жауынның түсуінен, агрессивті ортадан сақтау қажет.



Назар аударыңыз! Пайдалану мерзімі аяқталғаннан кейін электр құралын әдеттегі тұрмыстық қалдықтармен бірге лақтырмай, жоятын ресми пунктке өткізіңіз. Сөйтіп, Сіз қоршаған ортаны сақтауға көмектесесіз.

Тауарды өткізу

Тауарды өткізу ережелері белгіленген емес.

ҚАЛДЫҚТАРДЫ КӘДЕГЕ ЖАРАТУ ЖӨНІНДЕГІ ТАЛАПТАР

Бұйымды кәдеге жарату барысында пайда болатын қалдықтар белгіленген тәртіппен және салалық нормативті құжаттар, соның ішінде «Өндіріс пен тұтыну қалдықтарын орналастыру мен залалсыздандыру бойынша гигиеналық талаптар» Санитарлық ережелер мен нормаларға 2.1.7.1322-03 сәйкес кәдеге жарату үшін міндетті түрде жиналуы тиіс.

ТЕХНИКАЛЫҚ СИПАТТАМАЛАРЫ

PYCR 0833 WI-FI IQ Home – POLARIS сауда маркалы тұрмыстық электрлі робот-шаңсорғыш

Құралдың диаметрі : 310 мм.

Құралдың биіктігі: 76 мм.

Шаң жинайтын контейнердің көлемі: 500 мл.

Құралдың қуаттылығы: 25 Вт.

Қоректендіру көзі: аккумуляторлық батарея Li-on 2600 мАч 14,4 – 14,8 В.

АКБ-ны зарядтау уақытысы: 5 сағатқа дейін.

АКБ-мен жұмыс уақытысы: 150 минутқа дейін.

Зарядтайтын құрылғысы

Зарядтайтын құрылғының сипаттамалары:

Кіріс кернеуі: 100-240 В.

Жиілігі: 50/60 Гц.

Шығыс кернеуі: 19 В.

Максималды тоқ жүктемесі: 600 мА.

Қорғаныс жіктелімі – 2.

ҚБП-не арналған қоректендіру элементтері – ААА типті, 2 дана (құралдың жиынтығына кірмейді).

Ескертпе: Өзгерістер мен жетілдіруді енгізудің ұдайы үрдісінің орын алуынан, нұсқаулық пен бұйымның арасында қандай да бір айырмашылық байқалуы мүмкін. Өндіруші, тұтынушының бұған назар аударатынына үлкен үміт артады.

СЕРТИФИКАТТАУ ТУРАЛЫ АҚПАРАТ

Құрал РФ нормативті құжаттарына сәйкестікке сертификатталған.

Құралдың құрылымы «Төмен вольтты құрылғылардың қауіпсіздігі жөніндегі» ТР ТС 004/2011, сондай-ақ «Техникалық құралдардың электрлі-магнитті сәйкестігі жөніндегі» ТР ТС 020/2011 талаптарына жауап береді.



Бұйымның есептік жарамдылық мерзімі. 3 жыл

Кепілдік мерзімі: сатып алған күннен бастап 24 ай

Аккумуляторлық батарея мерзімі: 6 ай

Өндеп шығарылған мерзімі: құралдың техникалық заттаңбасында көрсетілген

Өндіруші:

POLARIS CORPORATION LIMITED - ПОЛАРИС КОРПОРЕЙШН ЛИМИТЕД

1801 Блoгi, 18/F, Джубили Сентр, 46 Глостер Роуд, Ванчай, Гонконг

Unit 1801, 18/F, Jubilee Centre, 46 Gloucester Road, Wanchai, Hong Kong

Ресей Федерация мен Кеден Одағына мүше мемлекеттерде өндірушінің импорттаушысы және уәкілетті өкілі:

"Поларис Инт" ЖШҚ, 105005, Мәскеу қаласы, 2-ші Бауманская көшесі., 7-үй, 5-ші тұрғын үй құрылысы, 26-ші бөлме. Бірыңғай анықтамалық қызметінің телефон нөмірі: 8-800-700-11-78

КЕПІЛДІК МІНДЕТТЕМЕ

Изделие: Тұрмыстық электрлі робот-шаңсорғыш **Моделі PVCР 0833 WI-FI IQ Home** Бұл кепілдік бұйымды сатып алу фактісін растайтын күннен бастап 24 ай бойына әрекетте болады және «Тұтынушылардың құқықтарын қорғау туралы» РФ Заңына сәйкес бұйымның кепілдік қызмет көрсетуді білдіреді.

Өндірушінің кепілдік міндеттемесі «POLARIS» сауда таңбасымен шығарылатын және уәкілетті сатушылардан сатып алған барлық үлгілерге, кепілдік қызмет көрсетілетін елдердің барлығында жарамды (сатып алған жеріне қарамастан) таралады.

Бұйым пайдалану бойынша нұсқаулыққа, қауіпсіздік бойынша ережелер мен талаптарды қатаң сақтай отырып, пайдаланылуы тиіс.

Бұл кепілдік тауарды тұтынушыға беруден кейін, келесі жәйттердің нәтижесінде туындаған кемшіліктерге таралмайды, егер де:

Химиялық, механикалық немесе өзге де әсер етулер, бөгде заттардың, сұйықтықтың, өнімдердің және құрт-құмырсқа немесе шыбын-шіркей секілді жәндіктердің бұйымның ішіне түсіп кетуі және олардың өмірлік белсенділігінің өнімдері бұйымның ішінде болса, яғни микроорганизмдердің, жәндіктердің тіршілік әрекеті салдарынан нәтижесінде туындаған ақау үшін таралмайды;

Бұйымды тікелей мақсаты бойынша емес пайдаланғанда, оны дұрыс пайдаланбағанда, сондай-ақ, бұйымды осы пайдалану жөніндегі Нұсқаулықта берілген техника қауіпсіздігі ережелері мен талаптарын бұза отырып, орнатқанда және пайдаланғанда;

Бұйымды қолдануға арналмаған мақсаттарда пайдаланған жағдайда;

Құрылғыны қалыпты пайдалану салдарынан пайда болған сыртқы өзгерістер байқалса, сондай-ақ, құрылғының функционалдық қасиетіне әсер тигізбейтін, қалыпты түрде тозған жағдайда: құралдың ішкі және сыртқы қабатының механикалық бүлінуі (металдың ішіне майысу, сызаттың түсуі, сыртқы түс түрінің өзгеруі не тіпті жоғалуы немесе қажалып бүлінуі), металл түсінің қалыпты өзгеруі, сондай-ақ, құрылғының метал бетінде құбылмалы немесе қара дақтардың пайда болуы, сонымен қатар, құрылғының жабыны бүлінген жерлеінде тоттанудың салдарынан металдың бұзылуы, яғни металдың бетінде тотқа қарсы жабыны жоқ және жабыны бар жерлерінде коррозияның орын алуы салдарынан зақымдалған болса;

Жарамдылық мерзімі шектеулі әрлеу бөлшектері және шам, батареялар, қоқыс жинауға арналған сыйымдылықтар, белдіктер, қылшақтар, қорғаныс экрандары тозған жағдайда, сондай-ақ басқа да бұйымдарды, олардың пайдалану мерзімі шектеулі болған жағдайда;

Авторизацияланған (уәкілетті) сервистік қызмет көрсету орталықтар болып табылмайтын*, тұлғалар немесе фирмалар өндірген бұйымдардың жөндеуін жүргізген жағдайда;

Тасымалдау кезінде бұйымға қандай да зақым келтірілген болса, оны дұрыс емес пайдалану салдарынан туындаған ақау үшін, сондай-ақ бұйымның құрылымында қарастырылмаған модификациялау (яғни құрылғының түрін өзгерту, түрлендіру) әрекетіне байланысты, немесе өздігінен жөндеу жұмысын жүргізудің нәтижесінде туындаған ақау үшін таралмайды;

Өндіруші төмендегі жағдайларда кепілді міндеттемелерді көтермейді, егер бұйымның бетінде техникалық төлқұжатты сәйкестендіру тақтайшасы жоқ болса, немесе оның техникалық төлқұжатты сәйкестендіру тақтайшасында берілген техникалық деректері жойылған, жойылып кетірген немесе түзетілген болса өндірушінің осы салдардың нәтижесінде туындаған залал үшін жауапты емес.

Бұл кепілдік тек қана жеке тұрмыстық қажеттілік үшін пайдаланылатын бұйымдарға ғана жарамды, және коммерциялық, өнеркәсіптік немесе кәсіби мақсатта қолданылатын бұйымдарға таралмайды.

Назар аударыңыз!! Өндіруші тұтынушының (сатып алушының) немесе үшінші тұлғалардың қасақана немесе ұқыпсыз әрекеттерінің және бұйымды орнату/пайдалану шарттары мен ережелерін сақтамау салдарынан адамдарға, үй жануарларға, қоршаған ортаға немесе мүлікке POLARIS бұйымның зақымдалуынан тікелей немесе жанама себеп болатын кез келген ықтимал зиян келтірілгені үшін жауапкершілік көтермейді.

POLARIS бұйымдарына техникалық қызмет көрсету, сапасын тексеру, кепілдік және кепілдіктен кейінгі жөндеу жұмыстарына қатысты барлық мәселелері бойынша Авторизацияланған (уәкілетті) POLARIS сервистік қызмет көрсету орталығына немесе Өзіңіздің жергілікті POLARIS ресми сатушыңызға - Уәкілетті POLARIS дилеріне хабарласыңыз.

POLARIS бұйымдарына кепілдік жөндеу жұмыстарын тек Авторизацияланған (уәкілетті) POLARIS сервистік қызмет көрсету орталықтары жүзеге асырады.

* Авторизацияланған (уәкілетті) сервистік қызмет көрсету орталықтардың мекен-жайлары Компания сайтында көре аласыз: www.polar.ru

Бұйымға кепілдік жөндеу жұмыстарын жүргізу немесе заңмен қарастырылған басқа да талаптарды орындау кезінде бұйымды сатып алу күнін растау үшін сатып алу құжаттарыңызды сақтауыңызға өтіне сұраймыз.

Мұндай құжаттары толтырылған POLARIS кепілдік талоны, кассалық чек немесе Сатушының түбіртегі, бұйымды сатып алу күні мен орнын растайтын басқа да құжаттар болуы мүмкін.

Бұйымды сатып алу күнін растайтын құжатты ұсынбаған кезде, кепілдік мерзімі бұйым өндіріліп шығарылған күннен бастап есептеледі.

Бұйымның өңделіп шығарылған күні бұйымның техникалық төлқұжатты сәйкестендіру тақтайшасында көрсетілген, ол бұйымның артқы қабырғасында орналасқан.

Olmeline robottolmuimeja
POLARIS
Mudel PVC833 WI-FI IQ Home

Kasutusjuhend

Täname Teid POLARIS kaubamärgi all valmistatud toodangu valiku eest. Meie tooted on välja töötatud vastavalt kõrgetele kvaliteedi, funktsionaalsuse ja disaininõuetele. Me oleme kindlad, et Te jääte meie firma uue toote ostuga rahule.

Enne seadme kasutamise alustamist lugege tähelepanelikult läbi see juhend, milles sisaldub oluline teave, mis puudutab Teie ohutust ja soovitusi seadme õigeks kasutamiseks ja hooldamiseks.

Hoidke juhend alles koos garantiitalongiga, kassatšekiga, võimalusel ka pappkasti ja pakkematerjalidega.

ÜLDINE TEAVE

Käesolev kasutusjuhend on ette nähtud tutvumiseks olmelise tolmuimeja, PVC833 WI-FI IQ Home POLARIS (edaspidi tekstis – tolmuimeja, seade) tehniliste andmetega, konstruktsiooniga, kasutamisereeglitega ja hoiustamisega.

ÜLDISED OHUTUSJUHISED

- Seadme kasutus peab toimuma vastavalt „Elektripaigaldiste käidu eeskirjale“.
- Seade on ette nähtud üksnes olmeliseks kasutamiseks.
- Enne seadme kasutamist lugege tähelepanelikult käesolev juhend läbi ning säilitage see.
- Seadet tuleb kasutada ainult otstarbeliselt.
- See seade ei ole ette nähtud kasutamiseks inimestele (sealhulgas lastele), kellel on füüsiline, närvi- või vaimne puue või kellel puuduvad kogemused ja teadmised, välja arvatud juhul, kui nende isikute üle järelevalvet teostatakse või toimub nende juhendamine selle seadme kasutamise osas isiku poolt, kes vastutab nende turvalisuse eest. Vajalik on teostada järelevalvet laste üle seadmega mängimise vältimise eesmärgil.
- Tähelepanu! Ärge kasutage seadet vannide, valamute ega muude veega täidetud anumate läheduses.
- Mingil juhul ärge kastke seadet vette ega muudesse vedelikesse.
- Iga kord enne seadme sisselülitamist vaadake see üle.
- Aku (AKP) laadimiseks kasutage ainult selle mudeli komplektis olevat laadijat (adapterit) ja laadimisalust. Ärge kasutage seda adapterit muudel eesmärkidel.
- Laadimisaluse, adapteri ja toitejuhme kahjustuste olemasolul, ärge mingil juhul ühendage adapterit pistikupesaga. Laadimisaluse ja adapteri väljavahetamise (remondi) vajadusel pöörduge volitatud hoolduskeskuse poole. **Ärge võtke laadimisalust ja adapterit lahti!**
- Aku laadimise tagamiseks sisestage kõigepealt adapteri pistik laadimisaluse vastavasse avasse ja asetage alus puhastatava ruumi seinä ääres pistikupesaga juures ja sisestage seejärel adapteri pistik pistikupesasse. Ärge jätke adapterit vooluvõrku peale aku laadimise lõpetamist. Ärge jätke laadimisalust põrandale, kui seadet ei kasutata.
- **Tähelepanu! Laadimisaluse kontaktide omavahel lühisesse ajamine metalletemetega on rangelt keelatud!**
- Laadimisaluse kasutamisel määrab seade AKP laadimise vajadust automaatselt. Kui laadimisalust ei kasutata, ärge teostage aku laadimist kuni selle täieliku tühjenemiseni.
- Aku laadimiseks ilma laadimisalust kasutamata esmalt ühendage adapteri pistik tolmuimeja vastavasse avasse ja seejärel ühendage adapter pistikupesasse. Ärge jätke adapterit vooluvõrku peale aku laadimise lõpetamist.
- Ühendage adapter ainult vahelduvvooluallikaga (~). Enne sisselülitamist veenduge, et adapter sobib vooluvõrgus kasutatavale pingele.
- Mistahes ekslik sisselülitamine võtab Teil ära õiguse garantiiteenusele.
- Ärge kasutage mittestandardseid energiaallikaid ega ühendusseadmeid.
- Enne adapteri ühendamist vooluvõrguga veenduge, et selle pistik on sisestatud seadme/laadimisaluse vastavasse avasse.
- Ärge kasutage seadet väljaspool ruume. Kaitske seadet kuumuse, otsese päikesevalguse, teravate nurkade, niiskuse eest (ärge kunagi kastke seadet vette).
- Ärge ühendage adapterit (ärge seda puudutage) märgade kättega.
- Aku laadimise lõpetamisel alati võtke välja adapter vooluvõrgust ning pesast seadmel/laadimisalusel.

- Ärge jätke seadet, laadimisalust ja adapterit järelevalveta. Hoidke seadet, laadimisalust ja adapterit lastele kättesaamatus kohas.
- Ärge kandke adapterit, hoides seda toitejuhtmest kinni. Samuti on keelatud adapteri vooluvõrgust lahti ühendamine, hoides seda toitejuhtmest kinni. Adapteri vooluvõrgust lahti ühendamisel hoidke adapteri korpust voolujuhtivaid tihvte puudutamata.
- Ärge teostage seadme ja komplektis olevate tarvikute remonti iseseisvalt. Mittekvalifitseeritud remont kujutab endast otsest ohtu kasutajale. Remonti, ülevaatus ja reguleerimist peavad teostama ainult teeninduskeskuse kvalifitseeritud spetsialistid.
- Seadme remondiks võib kasutada ainult originaalvaruosi.

SELLE SEADME ERISILISED OHUTUSJUHISED

Tolmuimeja töö ajal ärge asetage puhastatava ruumi põrandale töötavaid kütteseadmeid ega muid soojusallikaid.

- Keelatud on tolmuimeja kasutamine ilma tolmucontainerita, samuti ilma containeris ettenähtud filtrita ja HEPA-filtrita, mis on nõuetekohaselt paigaldatud ja hooldatud vastavalt **käesolevale kasutusjuhendile**.
- Ärge kasutage tolmuimeja puhastamiseks keemilisi lahusteid.
- Ärge korjake tolmuimejaga järgmisi esemeid ja materjale:
 - põlevaid esemeid: tuhka, söeltükke, suitsukonisid jne;
 - teravaid esemeid: purustatud klaasi, nõelu, kanteleinuppe, kirjaklambreid jms;
 - printerites või paljundusmasinates kasutatavaid värvaineid, kuna see on elektrit juhtiv segu ja see ei ole filtrist täielikult eemaldatav;
 - mürgiseid, plahvatusohtlikke ja söövitavaid aineid;
 - asbesti või asbestitolmu;
 - suurelehelisi fragmente;
 - vett ja vett sisaldavaid vedelikke.
- Kasutage ainult tootja soovitatud tarvikuid ja varuosi.
- Ärge sulgege tolmuimeja õhuväljalaskeavasid.
- Keelatud on asetada töötavat tolmuimejat servadele ja korpuse külgosadele. Töötamise ajal peab tolmuimeja olema alati horisontaalasendis, sisse- ja väljalülituse "Auto" nupuga ülespoole. Jälgige tolmuimeja püsimist trepi astmete serval ja põranda kõrguse erinevustel. Trepi astmete laius peab ületama seadme gabariite, sealhulgas pöörlevaid külgharju, vastasel juhul ei tasu seadet trepil kasutada.
- See seade sobib kõvade põrandate ja madala karusega vaipade jaoks. Seadet ei saa kasutada ebatasastel põrandatel ja kõrge karusega vaipadel, samuti takistuste olemasolul, põrandal olevate juhtmete kujul.
- Madala karusega vaipade puhastamisel tuleb külgharjad eemaldada nende rikkumise vältimiseks.
- Seade on mõeldud töötamiseks ainult komplektis tarnitavate originaalse AKP ja laadimiseadmega. Kõrvaliste seadmete kasutamine toiteks ja laadimiseks võib põhjustada seadme kahjustust.
- Enne seadme kasutamist eemaldage põrandalt kõik haprad ja purunevad esemed, samuti juhtmed.
- Ärge istuge seadme peale ega asetage sellele esemeid ega loomi.
- Puhastage seadet ja tolmucontainerit pärast iga kasutamist.

KASUTAMISE ALA

Seade on ette nähtud üksnes olmeliseks kasutuseks vastavalt sellele Juhendile. Tolmuimeja on ette nähtud kõva tasase pinnaga olmeruumide põrandate kuivaks koristamiseks tolmu ja väikese prahti imemise ja sellele järgneva märgpuhastuse teel. Seade pole ette nähtud tööstuslikuks ja kommertslikuks kasutamiseks.

Samuti ei ole seade ette nähtud kasutamiseks väljaspool ruume ja kütmata ruumides õhutemperatuuriga alla +15°C ja kõrgenenud õhuniiskusega.

Tootja ei vastuta kahju eest, mis on tekkinud käesoleva kasutusjuhendi järgi seadme valesst või ettenägematust kasutamisest.

SEADME KIRJELDUS (Joon.1)

1. Korpus
2. "Auto" sisse-/väljalülitamise nupp
3. Infrapunaandur
4. Esiratas
5. Külgharjad: R – parem, L – vasak.

6. Peamine elektriline hari
7. Tolmukonteiner
8. Rattad
9. Patareisektsiooni kaas
10. Kontaktid alusega ühendamiseks
11. Laadimise indikaator alusel
12. Aluse kontaktid tolmuimeja laadimiseks
13. Esmane filter
14. Poroloonfilter
15. HEPA filter
16. Tolmu kogumise konteiner
17. Laadimiseade (adapter)
18. Kaugjuhtimispuul

Kaugjuhtimispuuldi indikaatorite ja nuppude otstarve (Joon. 2)

1. Taimer (kuvab seadme tööaja algust, kui see on seatud)
2. Praegune aeg
7. Töötsükli alustamise/peatamise nupp
- 3- Nupud liikumise suuna ning kella ja taimeri kellaaja muutmiseks
9. "Maksimum" režiim
4. Praeguse kellaaja seadmine
8. Taimeri seadmine
10. "Mööda seinu" koristamine
6. „Kuju” nupp, seadme suunamine laadimisjaama juurde
5. "Lokaalne" koristamine

KOMPLEKTATSIOON

1. Robottolmuimeja komplektis 1 tk.
2. Tolmu kogumise konteiner (paigaldatud) 1 tk.
3. AKP (akupatarei- paigaldatud) 1 tk.
4. Laadimiseade (alus+adapter) 1 tk.
5. Varukülgharjad 2 tk.
6. HEPA varufilter 1 tk.
7. Puhastushari 1 tk.
8. Kaugjuhtimispuul 1 tk.
9. Kasutusjuhend 1 tk.
10. Garantiialong 1 tk.
11. Pakend (kilekott + karp) 1 tk.

SEADME LAHTIPAKKIMINE JA ETTEVALMISTAMINE KASUTAMISEKS

- Avage karp, võtke seade ettevaatlikult välja, vabastage see kõigist pakkematerjalidest.
- Eemaldage seadme korpuselt kõik reklaamkleebised.
- Kontrollige tarnekomplekti (vt jagu "Komplektatsioon").
- Võtke välja kõik tarvikud ja laadimiseade.
- Veenduge, et kõik komplektis olevad osad ei ole kahjustatud.
- Paigaldage külgharjad. Selleks asetage tolmuimeja alumise paneeliga ülespoole, külgharjad (2 tk.) kuusnurkse avaga allapoole. Keerake lahti külgharjade kinnitamise kruvid harjavõllidel, kasutades ristpeaga kruvikeerajat (ei kuulu komplekti). Pange iga hari oma teljele (harja tähega L vasakule teljele, tähega R paremale teljele vastavalt peatükis 5 "SEADME KIRJELDUS" toodud kujutisele) ja keerake kruvid kinni kerge pingutusega.
- Enne esmakordset kasutamist akut on vaja täis laadida. Vt jagu "AKP LAADIMINE"

KASUTAMINE

1. Paigaldage seadme tagasektsiooni tolmukonteiner 16 kogumis filtritega 13, 14, 15 (vt peatükk 5 “Seadme kirjeldus”).
2. Asetage tolmuimeja pörandale “Auto” sisse-/ väljalülitamise nupp ülespoole.
3. Lülitage seade sisse seadme korpuses asuva I/O-lülitiga (asub adapteri ühenduspesa kõrval), asetades selle asendisse „I“. (Joon. 4)

KAUGJUHTIMISFUNKTSIOONI SEADISTAMINE JA KASUTAMINE.

Sellel seadmel on kaugjuhtimisfunktsioon koos tagasisidega, kasutades mobiilseadet universaalse **Polaris IQ Home** rakenduse kaudu.

Installige

oma

telefoni

Polaris

IQ

Home



rakendus.

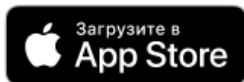

Rakenduse saate alla laadida ka saidi www.polar.ru lingilt selle mudeli jaotisest.

Rakendust kasutades saate:

- Registreerida robot
- Seadistada puhastusgraafikud, alustada, lõpetada või tühistada puhastustsükliid
- Määrata puhastuseelisted
- Jälgida puhastusprotsessi
- Anda robotile nimi
- Juurdepääs seadme häälestusjuhistele
- Otsida vastuseid korduma kippuvatele küsimustele
- Automaatsete tarkvarauenduste vastuvõtmine
- Saada ühendust klienditoeaga.

Tolmuimeja ühenduse seadistamine WiFi-võrguga

Tähelepanu: Seadistuste ajal aku tühjenemisest tingitud rikete vältimiseks paigaldage tolmuimeja enne vooluvõrku ühendamist laadimisalusele.

- Ühendage tolmuimeja alus võrguga kuuluva adapteri abil.
- Keerake vaakumlüliti asendisse I.
- Paigaldage tolmuimeja pörandale ja suunake see kaugjuhtimispuldi abil alusele, vajutades nuppu



. Kui seade ei lülitu sisse, asetage see käsitsi alusele või ühendage sellega laadimisadapter.

- Avage **Polaris IQ Home**'i rakendus oma mobiilseadmes.

Tähtis! Laadige seadme jaoks alla alati püsivara värskendus, kui rakendus seda soovitab.

Androidi opsüsteemiga telefonide jaoks:

Uue seadme konfiguratsioon

- Ekraanil “Kodu”: klõpsake nuppu "Lisa seade".
 - Valige loendist “Kõik seadmed” tolmuimeja (PVCР-0833)
 - Telefoni WiFi-seadete avamiseks vajutage nuppu „Ava seaded”
 - Ühendage telefon WiFi-võrguga, mis vastab tolmuimeja nimele (PVCР-0833)
 - Naaske rakendusse
 - Järgneval ekraanil siduge seadmega:
 1. Hoidke nuppu "AUTO" kuni kaks tooni.
2. Seejärel klõpsake rakenduses nuppu "Jätka"
- Valige loendist või tippige nimi ja määrake selle WiFi-võrgu parool, millele soovite seadme konfigureerida, ja klõpsake nuppu "Ühenda"
 - Oodake, kuni konfiguratsiooniprotseduur on lõpule jõudnud.

Varem konfigureeritud seadme sidumine:

- Ekraanil “Kodu”: klõpsake nuppu "Lisa seade".
 - Valige loendis „Online” tolmuimeja (PVCР-0833) (Kui seadet pole võrgus, veenduge, et teil oleks ühendatud WiFi-võrk, millega seade on konfigureeritud)
 - Järgmisel ekraanil palutakse teil seadmega siduda:
 1. Hoidke nuppu "AUTO" kuni kaks tooni..
2. Seejärel klõpsake rakenduses nuppu "Jätka"

Seadme ümberkonfigureerimine teise WiFi-võrku. (diagnostiline režiim):

- Hoidke nuppu "AUTO" kuni kaks tooni ja oota 10 sekundit.
 - Ekraanil “Kodu”: klõpsake nuppu "Lisa seade".
 - Valige loendist “Kõik seadmed” tolmuimeja (PVCР-0833).
 - Telefoni WiFi-seadete avamiseks vajutage nuppu „Ava seaded”
 - Ühendage telefon WiFi-võrguga, mis vastab tolmuimeja nimele (PVCР-0833)
 - Naaske rakendusse
 - Järgmisel ekraanil palutakse teil seadmega siduda:
 1. Hoidke nuppu "AUTO" kuni kaks tooni ja oota 10 sekundit.
2. Seejärel klõpsake rakenduses nuppu "Jätka"
- Määrake selle WiFi võrgu nimi ja parool, mille jaoks soovite seadme konfigureerida, ja klõpsake nuppu "Ühenda"
 - Oodake, kuni konfiguratsiooniprotseduur on lõpule jõudnud.

IOS-opsüsteemiga telefonide jaoks:

Uue seadme konfiguratsioon

- Ekraanil “Kodu”: klõpsake nuppu "Lisa seade".
 - Valige loendist “Kõik seadmed” tolmuimeja (PVCР-0833)
 - Klõpsake "Jätka"
 - PVCР-0833 WiFi-võrguga ühenduse loomise taotlus kuvatakse rakenduses, klõpsake nuppu „Ühenda“
 - Järgmisel ekraanil palutakse teil seadmega siduda:
 1. Hoidke nuppu "AUTO" kuni kaks tooni.
2. Seejärel klõpsake rakenduses nuppu "Jätka"

- Ilmub saadaolevate WiFi-võrkudega ekraan. Valige soovitud võrk ja sisestage WiFi-võrgu parool, mille jaoks soovite seadet konfigureerida, ja klõpsake nuppu "Järgmine"
- Oodake, kuni konfiguratsiooniprotseduur on lõpule jõudnud.
- Klõpsake "Jätka"

Varem konfigureeritud seadme sidumine:

- Ekraanil "Kodu": klõpsake nuppu "Lisa seade".
- Valige loendist „Teie lähedal” tolmumeja (PVC-0833) (Kui seadet pole võrgus, veenduge, et mobiilseade oleks ühendatud WiFi-võrguga, milles seade on konfigureeritud).
- Järgmisel ekraanil palutakse teil seadmega siduda:
 1. Hoidke nuppu "AUTO" kuni kaks tooni.
 2. Seejärel klõpsake rakenduses nuppu "Jätka"

Seadme ümberkonfigureerimine teise WiFi-võrku. (diagnostiline režiim):

- Hoidke nuppu "AUTO" kuni kaks tooni ja oota 10 sekundit.
- Vajutage avakuval nuppu „Uus seade”.
- Valige loendist “Kõik seadmed” tolmumeja (PVC-0833).
- Klõpsake "Jätka"
- PVC-3200 WiFi-võrguga ühenduse loomise taotlus kuvatakse rakenduses, klõpsake nuppu „Ühenda“
- Järgmisel ekraanil palutakse teil seadmega siduda:
 1. Hoidke nuppu "AUTO" kuni kaks tooni ja oota 10 sekundit.
 2. Seejärel klõpsake rakenduses nuppu "Jätka"
- Ilmub saadaolevate WiFi-võrkudega ekraan. Valige soovitud võrk ja sisestage WiFi võrgu parool, millele soovite seadme konfigureerida, ja klõpsake nuppu "Järgmine"
- Oodake, kuni konfiguratsiooniprotseduur on lõpule jõudnud.
- Klõpsake "Jätka"

TOLMUIMEJA WIFI LÄHTESTAMINE TEHASE SEADETESSE:

1. Hoidke nuppu "AUTO" kuni kaks tooni, seejärel vabastage nupp ja kohe hoidke teda veel kord kuni kaks tooni. Ja oodake, kuni seade taaskäivitub (umbes 10 sekundit).

RAKENDUSES SAADAV TOLMUIMEJA FUNKTSIOON

(seadme funktsioonide ja omaduste üksikasjalik kirjeldus on toodud järgmises jaotises).

1. Start / stopp
2. Liikumissuuna kaugjuhtimispult (juhtkang)
3. Töörežiimi valik:
 - a. Automaatne
 - b. Perimeetri puhastamine
 - c. Spiraal (kohapealne puhastus)
 - d. Naase algasendisse
 - e. "Leia mind" funktsioon, kui vajutate nupule, tolmumeja hakkab helisema, et aitab Teil leida tolmumejat, kui ta kuskil ummikus.
4. Nädalapäevade puhastusgraafiku seadmine
5. Aku näit
6. Imemisvõimsuse intensiivsuse seadmine
7. Vea kuvamine seadme töö ajal

Märkus: Komplekt ja nimi olemas rakenduse funktsioonid võivad muutuda ilma ette teatamata kasutaja muutmisel rakenduse versiooni ja firmware aparati.

Täiendavad funktsioonid rakenduses

1. Kiirkäivituse tööriistariba: lehel seadme rakenduses all on riba nelja lahtrite kiireks käivitamiseks valitud programmide ja režiimi. Eeldus on seda riba mis tahes, meeldiv Teid režiimi, lihtsalt hoidke seda nuppu ja lohistage riba, hoidke sõrme.

2. Kontrolli õigused viivasse: aktiveerimiseks kontrolli õigusi, Siis tuleb minna lehele seadme rakenduses, vajutada üleval paremas nurgas sümbol seaded ("täheke") valida käsk "User õiguste" ja ühenda lüliti "Sisse kontrolli õigusi" asendisse "sisse Lülitatud". Pärast seda saab teist automaatselt administraator seadme täielikult õigusi juurde, kõik teised on kasutajad saavad juurdepääsu tase "Vaatamine". Saate määrata pääsutase isiklik iga kasutaja jaoks. Kõik uued kasutajad, kes on ühendada seadmega juba pärast seda, kui Olete aktiveerinud seda funktsiooni kontrolli õigusi, peavad saama juurdepääsu tase "Vaatamine" ja ei suuda hallata seadme seni, kuni Olete, või muu administraator seade ei anna sellele kasutajale vastavad õigused juhtimine.



3. Võimalus jagada seadmega saab lihtsalt jagada töötab teie seade mõne inimesega, kellel on installitud Polaris IQ Home. Selleks on Teil vaja minna lehele seadme rakenduses, vajutada üleval paremas nurgas sümbol seaded ("täheke") valida käsk "User õiguste" ja vajutada sümbol "Jagada" paremas ülemises nurgas.. Pärast seda näed ekraanil QR-kood seadme.

Selleks, et vastuvõttev pool skaneerida see on QR-koodi, tal on vaja põhivaates vajutada nuppu "lisa Uus seade" ja avanenud aknas klõpsa ikooni skanner paremas ülemises nurgas. Seejärel tuleb saata telefoni kaamera on antud saatva isiku QR kood ja viipasid süsteemi.

QR-koodi saab edastada mis tahes mugav viis: post, мессенджеры, sotsiaalsed võrgustikud. QR-kood seadme jääb samaks, kuni hetkeni aktiveerida režiimi Reset on seadme. Pärast Reset vana QR koodi enam ei kehti.

4. Järelevalve-ühenduse olekust: klikkides seaded seadme vastavat nuppu, saab hinnata kvaliteedi ühenduse kõigis osades võrgu-ja käivitada universaalne abimees, et saada soovitusi ja viime läbi täiendavaid sätteid.

TOLMUIMEJA JUHTIMINE ILMA KAUGJUHTIMIST



1. Seadme aktiveerimiseks vajutage üks kord ilma hoidmiseta seadme korpusel nuppu „Auto“ või nuppu  kaugjuhtimispuldil. Kõlab ühekordne tervituse signaal, seade läheb üle ooterežiimi. Seejuures seadme korpusel vilgub roheline tulega “Auto” nupu indikaator.
2. Ooterežiimist puhastamise alustamiseks vajutage seadme korpusel asuvat “Auto” nuppu või nuppu  kaugjuhtimispuldil, tolmuimeja alustab ruumi puhastamist. Nupu korduv vajutamine  võimaldab seadet peatada.

3. "Maksimum" puhastusrežiim võimaldab tolmuimejal töötada suurenenud imemisvõimsusega. Režiimi käivitamiseks kasutage kaugjuhtimispuldi  nuppu.

4. Kasutades  nuppu kaugjuhtimispuldil, Te saate seada taimeril koristamise alustamise aega (vt. p. 8). Sellisel juhul peab olema määratud ka praegune kellaeg (vt p. 9). Seatud taimeriga lülitub tolmuimeja automaatselt sisse ja hakkab puhastama iga päev määratud kellaajal. Seadme korpusel I/O-lüliti peab olema sisse lülitatud, laadimisalus on paigaldatud ja ühendatud.

5. Seade läheb üle ooterežiimist automaatselt unerežiimisse, kui mitte vajutada nuppe 10 min jooksul. Seadme unerežiimist välja viimiseks vajutage "Auto" nuppu (p. 3). Kaugjuhtimispuldi  nupu abil, Te saate siseneda seadme töö alustamise aja seadistamise režiimi. Seadistamine toimub puldi nuppudega 4 - 7.

Vajutage  veel kord, et salvestada seaded. Seadistuse eemaldamiseks seadke kellaeg 00:00.

6. Vajutades  te saate siseneda praeguse aja seadistamise režiimi, seadistamine toimub puldi 4 - 7 nuppudega. Vajutage  veel kord, et salvestada seaded.

7. Puldi 4 - 7 nuppude funktsioonid (nooled üles, alla, vasakule, paremale) sõltuvalt valitud režiimist:

Funktsioonid „A” on saadaval seadme tööaja või praeguse kellaaja seadistamisel

(vt punkte 6.7),

„B” funktsioonid on saadaval seadme tööal puhastusrežiimis.

“ ▲ ”

A. Aja suurendamine nii kellal, kui ka taimeril.

B. Seadme liikumissuuna valik "otse".



A. Aja vähendamine nii kellal, kui ka taimeril.

“ ◀ ”

A. Üleminek minutite registrist tundide registrisse

B. Seadme liikumissuuna valik "vasakule"

“ ▶ ”

A. Üleminek tundide registrist minutite registrisse

B. Seadme liikumissuuna valik "paremale"

8. Seadme väljalülitamiseks vajutage ja hoidke seadme korpusel "Auto" nuppu enam kui 3 sekundit.

Märk. Määratud kella või taimeril kellaajale peab järgnema helisignaali seadme poolt. Kui helisignaali ei ole, siis teie seaded ei ole salvestatud.

Toiteelementide vahetamisel seaded kaovad. Pärast patareide vahetamist ärge unustage uuesti aega seadistada.

Indikaatorite tähistus

Seadme seisund	Indikaatori värvus
Laeb/Patarei laengu tase on madal	Oranž, vilgub
Laetud/Puhastusrežiimis	Roheline, pidevalt põleb
Näitab viga	Punane, vilgub

AKP LAADIMINE

1. LAADIMISALUSE KASUTAMINE

Laadimisaluse kasutamisel määrab seade automaatselt AKP laadimise vajadust ja laadimisaluse asukohta. I/O-lüliti seadme korpusel peab olema asendis „I“.

Asetage laadimisaluse koristatava ruumi seinale aarde pistikupesale kõrvale ja seejärel - sisestage adapteri pistik pistikupesasse. Alusel süttib signaali indikaator.

Eemaldage takistused laadimisaluse mõlemast küljest 1 meetri kaugusel ja laadimisaluse eest 2 meetri kaugusel. (Joon. 5)

Normaalsetes kasutamistingimustes kasutage alati AKP laadimisalust.

Ärge jätke adapterit vooluvõrku peale aku laadimise lõpetamist .

Ärge jätke laadimisalust põrandale, kui seadet ei kasutata.

Tähelepanu! Laadimisaluse kontaktide omavahel lühisesse ajamine metallesemetega on rangelt keelatud! Enne pikaajalist houstumist laadige AKP täielikult täis.

2. AKP LAADIMINE ILMA LAADIMISALUSE KASUTAMISETA

1. **Enne AKP laadimist tuleb tolmumeija välja lülitada.** Lülitage seade välja seadme korpusel oleva I/O-lülitiga, liigutades seda asendisse „O“.
2. Sisestage adapteri pistik tolmumeija korpusel laadimisavasse.
3. Ühendage adapter vooluvõrku. Hakkab vilkuma “Auto” nupu indikaatori oranž tuli.
4. Laadimine on lõpetatud, kui “Auto” nupu indikaator hakkab põlema rohelise tulega. Ühendage adapter vooluvõrgust ja tolmumeijast lahti. Ärge ühendage laadijat lahti enne, kui AKP on täielikult laetud.

Märkus:

- Kui seadet ei kasutata pikemat aega, on soovitatav teha AKP laadimist iga 3 kuu tagant, eelnevalt täielikult tühjendades seda, selleks on vaja seadet tööle jätta maksimaalselt võimalikuks ajaks.
- AKP-d on soovitatav laadida ainult siis, kui seade näitab selle kiiret tühjenemist või kui see on juba täielikult tühjaks saanud. Parem on seadet sisse lülitada siis, kui AKP on täielikult laetud. Uue AKP-ga seadme autonoomne tööaeg võib olla kuni 200 minutit. Aja jooksul võib see väärtus kahaneda.
- Kasutuskõlbmatuks muutunud AKP tuleb lahti ühendada ja utiliseerida.

AKP VAHETAMINE

1. Lülitage seade välja.
2. Asetage see alumise paneeliga ülespoole.
3. Ristpeaga kruvikeeraja abil (ei kuulu komplekti) keerake kaane patareisektsiooni kruvid lahti ja võtke kaas maha, hoides seda kinni kruvide asukoha küljelt.
4. Võtke vana AKP sektsioonist välja ja ühendage lahti selle pistik, selle jaoks vajutate tolmumeija toitepistikute luku pörklingle ja tõmmake AKP pistik sellest välja. Selleks et ühendada uus AKP, sisestage AKP pistik tolmumeija toitepistikusse klõpsuni. Ettevaatlikult asetage AKP-d sektsiooni ilma ühendusjuhtmeid pigistamata.
5. Paigaldage oma kohale patareisektsiooni kaas, sisestades plastikust väljaulatuvad osad aukudesse. Keerake kruvid kinni.

TOLMUKOGUJA PUHASTUS

Vajutage nuppu tolmukogujal (Joon. 6)

- Võtke konteiner välja, tõmmates allpool olevast käepidemest

Kontrollige, ega kanalites ei ole kinni jäänud võõrkehasid. Vajadusel eemaldage need (Joon. 7)

- Keerake konteiner ümber,

- Avage konteineri kaas, vabastades lukukeelt,

- Raputage prügi konteinerist välja, eelnevalt võtke välja puhastamiseks või asendamiseks filter ja HEPA-filter
Loputage HEPA-filtrit peale 15-30-päevast kasutamist, sõltuvalt kasutamise intensiivsusest. Kasutage HEPA-filtrit mitte kauem kui 6 kuud, seejärel vahetage välja.

- Enne paigaldamist kuivatage filtrid ära (Joon. 8)

- Paigaldage filtrielemendid (Joon. 9)

- Sulgege konteiner ja paigaldage seda oma kohale.

PUHASTAMINE JA SEADME VÄLINE HOOLDUS

1. Enne puhastamist veenduge, et seade on laadijast lahti ühendatud ja laadija on vooluvõrgust lahti ühendatud.
2. Ärge kastke seadet ega laadijat vette ega muudesse vedelikesse.
3. Ärge kasutage seadme puhastamiseks bensiini, piiritust ja keemilisi lahusteid.
4. Seadme metallosad pühkige puhta kuiva lapiga.
5. Seadme plastosad pühkige niiske, väljaväänatud lapiga. Veetilke ei tohi olla.
6. Hoiustage seadet jahedas, kuivas kohas.

Infrapunaandurite puhastamine

Pühkige andureid ettevaatlikult pehme lapiga, ilma mehaanilise mõjuga.

Külgharjade puhastamine

4. Kontrollige, ega harjastel ei ole mingeid kahjustusi ja/või võõrkehi.
5. Pühkige harjad sooja veega niisutatud ja korralikult väljaväänatud lapiga.
6. Külgharjade kahjustuste ilmnemise korral vahetage need õigeaegselt välja.

Peamise elektriharja puhastamine

Elektrihari on ette nähtud olmetolmu kogumiseks põrandalt ja vaipkattelt pöörleva harjasvõlli abil. Selle konstruktsioon on väga tundlik pikkade juuste, karvade, niitude jms ummistumise suhtes. Ummistumise korral lõpetage viivitamatult tolmuimeja kasutamist ja võtke ette meetmeid harjasvõlli puhastamiseks. Võllil on eraldiolev elektriajam, mis lülitub sisse samaaegselt tolmuimeja mootoriga.

Võlli puhastamiseks:

1. Lülitage seade I/O-lülitiga välja (asetage see O-asendisse).
2. Pöörake tolmuimeja põhjaga ülespoole ja asetage see tagaosaga "enda poole".
3. Harjasvõlli ümber keritud juuste ja niitude väikese koguse korral saab neid noaga maha lõigata ilma harjasvõlli mahavõtmiseta. Selleks asetage harjaste ridade vahele terav nuga lõikeservaga võllist väljapoole, ja liigutades seda mööda võlli lõigake juuksed ja niidid maha. Pärast seda juuksejupid eemaldatakse harja korpusest, mugavuseks on lubatud keerata käsitsi harjasvõlli ümber selle telje.
4. Harjasvõlli tõsisel ummistusel võtke maha harjasvõlli kinnitamise raam, selle jaoks kergelt vajutage sulgurite lukukeeltele "endast eemale" ja tõstke raami lähim serv ülespoole ning seejärel võtke raam välja.
5. Tõstke harjasvõlli parempoolset külge, tõmmates seda paremale, võtke see ajamiga ühendusest lahti ja võtke avast välja. Kui harjasvõll on eemaldatud korpusest, saab seda kergelt puhastada pealekeritud juustest ja niitidest terava noa või kääride abil.
6. Harjasvõlli paigaldamist tagasi harja korpusesse teostage vastupidises järjekorras.
7. Harja ja ajami osade tugeva ummistuse korral pöörduge demonteerimiseks ja puhastamiseks volitatud hoolduskeskuse poole.

Tolmuimeja sõlmede puhastamisega seotud tööd ei kuulu garantiihoolduse alla.

RIKKED JA NENDE KÕRVALDAMISE MEETODID

Selles tabelis on loetletud enam levinud probleeme, mis võivad tekkida seadme kasutamisel. Sõltuvalt rikke põhjustest te kuulete helisignaale alates 1 kuni 4. Kui iseseisvalt probleemidega toime tulla ei õnnestu, pöörduge klienditoe või volitatud teeninduskeskuse poole.

Number	Helisignaal	Põhjus	Lahendus
1.	•	Ratas/rattad ei keerle	Kontrollige rattaid. Vajadusel tehke puhastus.
2.	• •	Probleem infrapuna- või kaitserauaanduritega	Tehke infrapunaandurite puhastuse, liigutage veidi kaitserauda ja kontrollige, et seal poleks võõrkehi
3.	• • •	Seadme korpus on esemete vahele kinni jäänud	Vabastage seadme korpus ja käivitage seade uuesti
4.	• • • •	Peamine elektrihari ei pöörle	Tehke peamise elektriharja puhastuse

Tähelepanu! Kui te ei saa ülaltoodud toimingute abil probleemi üksi lahendada, palun võtke ühendust POLARISE volitatud teeninduskeskusega.

WiFi-ühenduse probleemide ja nende lahenduste viiside kirjeldus

Probleem	Põhjus	Kõrvaldamise viis
Seade ei saa WiFi-ruuteriga ühendust	1. Ühenduse kestel tekkib tõrge	<p>a. Veenduge selles, et Teie seadet toetab rakenduses: vajutage rakenduse peamenüüs nuppu "Lisada seade" ja laiendage loendit "Kõik seadmed";</p> <p>b. Veenduge, et Teie ruuter töötab sagedusel 2,4 MHz. Ruuteri häälestamiseks lugege Teie ruuteri juhiseid;</p> <p>c. Veenduge, et Teie ruuter ei sea sissetulevatele ühendustele täiendavaid piiranguid (näiteks ainult mainitud MAC-aadresside ühendamine). Ruuteri häälestamiseks lugege Teie ruuteri juhiseid.</p> <p>d. Veenduge, et Teil oleks seatud programmi uusim versioon.</p> <p>e. Laadige programm telefoni mälust välja ja käivitage veel kord: avage telefoni avatud rakenduste loend ja libistage jooksvat Polaris IQHome'i programmi akent üles, seejärel taaskäivitage programm ja korrake ühenduse loomise protsessi;</p> <p>f. Aktiveerige seadme diagnostikarežiimi - vaadake Kasutusjuhendi jaotist „Ühenduse häälestamine“;</p> <p>g. Tehke seadme häälestuste mahapaneku (Reset) - vaadake Kasutusjuhendi jaotist „Ühenduse häälestamine“;</p>

	2. Ühendus on viidud edukalt läbi, seade ilmuse rakenduse seadmete loendisse, kuid selle juhtimine on kättesaamatu.	Veenduge, et teie telefon oleks uuesti WiFi-võrguga ühendatud. Selleks avage telefoni WiFi hääletuste jaotis ja vajadusel ühendage see käsitsi Teie WiFi-võrguga.
	3. Seade oli ühendatud edukalt, kuid lakkas ootamatult reageerimast rakenduse käskudele.	Minge seadme leheküljele ja vajutage paremas ülannurgas täрни. Edasi tutvuge jaotises “Ühenduse diagnostika” diagnostikaskeemiga. Vajutage võrgu punase sektsiooni kõrval hüüumärki ning järgige interaktiivse abilise juhiseid.
		Kas ei leidnud Teie probleemile vastust? Tutvuge lisateabega või pöörduge tugiteenuste poole meie veebisaidi jaotises "Tark maja".

HOUSTAMINE

Elektriseadmeid hoitakse suletud, kuivas ja puhtas ruumis ümbritseva õhu temperatuuril mitte üle 40°C, suhtelisel õhuniiskusel mitte üle 70% ning tolm, happelistest ja muudest ainetest, mis mõjutavad elektriseadmete materjale negatiivselt, vabas keskkonnas.

Hoidke seadet lastele kättesaamatus kohas

TRANSPORTIMINE

Elektriseadmeid veetakse kõikide transpordiliikidega vastavalt kaubaveo eeskirjadele, mis kehtivad konkreetsel transpordiliigil. Seadme transportimisel kasutage tehase originaalpakendit.

Seadmete vedamine peab välistama nende atmosfääri sademete ja agressiivse keskkonna otsese mõju võimalust.

REALISEERIMINE

Realiseerimise reeglid on sätestamata.

UTILISEERIMISE NÕUDED



Vastavalt WEEE 2012/19/EU Elektri- ja elektroonikaseadmete jäätmete direktiivile, mitte visata seadmeid välja koos olmeprügiga. On vaja üle anda ametlikku jäätmekogumiskeskusesse.

TEHNILISED ANDMED

PVCR 0833 WI-FI IQ Home – POLARIS kaubamärgi oluline elektriline robottolmuimeja

Seadme läbimõõt: 310 mm

Seadme kõrgus: 76 mm

Tolmu kogumiskonteineri maht: 500 ml

Seadme võimsus: 25 W

Toiteallikas:

Akupatarei 2600 Li-on mAh 14,4–14,8 V

AKP laadimise aeg: kuni 5 tundi

AKP-lt tööaeg: kuni 150 minutit

Laadimisseade

Sisendpinge: 100-240 V, 0,4 A

Sagedus: 50-60 Hz

Väljundpinge: 19 V

Maksimaalne koormusvool: 600 mA

Kaitseklass- 2

Kasutatavad toiteelemendid KJP- AAA tüüpi, 2 tk. (ei kuulu komplekti)

Märkus: Pidevate muudatuste ja täiustuste tegemise protsessi tõttu võivad juhendi ja toote vahel olla mõned erinevused. Tootja loodab, et kasutaja pöörab sellele tähelepanu.

TEAVE SERTIFITSEERIMISE KOHTA

Seade vastab järgmistele EL Direktiividele:

- 2014/30/EU (EMC)

- 2014/35/EU (LVD)

- 2001/95/EC The General Product Safety Directive (GPSD)

- 2011/65/EU ROHS II (Directive Restriction of Hazardous Substance)



Toote kasutusiga: 3 aastat

Garantiaeg: 24 kuud alates ostupäevast

AKP garantiaeg: 6 kuud alates ostupäevast.

Tootmiskuupäev on märgitud tootel.

TOOTJA: Polaris Corporation Limited Unit 1801, 18/F, Jubilee Centre, 46 Gloucester Road, Wanchai, Hong Kong.

Autoriõiguse omanik T3 Polaris: Aktsiaselts Astrata, Geverbestrasse 5, Ham, Zugi kanton, 6330, Šveits.

Tootja volitatud EL esindaja: SAS "HTV1", Schvitrigailos 11A, Vilnius, Leedu.

Valmistatud Hiinas.

GARANTIIOHUSTUSED

Toode: Elektriline olmeline robotolmuimeja

Mudel PVC R 0833 WI-FI IQ Home

Käesolev garantiid kehtib 24 kuu jooksul alates toote soetamise kuupäevast ja selle all mõistetakse toote garantiiteenust materjalide ja tööga seotud defektide avastamise korral. Käesolev garantiid kehtib järgmistel tingimustel:

1. Tootja garantiid hõlmab kõiki mudeleid, mis on toodetud kaubamärgi "POLARIS" all ja mida on ostetud tootja poolt volitatud müüjatelt riikides, kus garantiiteenust osutatakse (sõltumata ostukohast).
2. Toode tuleb kasutada rangelt vastavalt kasutusjuhendile ning järgides ohutuseeskirjasid ja nõudeid.
3. Käesolev garantiid ei kehti puuduste kohta, mis tekivad pärast kauba üleandmist tarbijale:
 - Keemilise, mehaanilise või muu mõju tõttu, võõrkehade, vedelike, putukate ja nende ainevahetusproduktide tootesse sattumise tõttu;
 - Vale kasutuse tõttu, mis seisneb toote mittesihotstarbelises kasutamises, samuti Kasutusjuhendi ja ohutustehnika nõuete rikkumises toote paigaldamisel ja kasutamisel;
 - Kõrge mineraalainete sisaldusega vee kasutamisest tulenevad lubjarikka sette, veekivi ja katlakivi ladestumised.
 - Toote kasutamise tõttu eesmärkideks, milleks see ei olnud ette nähtud;
 - Normaalse kasutamise, samuti loomuliku kulumise tõttu, mis ei mõjuta funktsionaalseid omadusi: välis- või sisepinna mehaanilised kahjustused (mõlgid, kriimustused, hõõrdumised), metalli värvuse loomulikud muutused, sealhulgas vikerkaare- ja tumedate laikude ilmumine, samuti metalli korrosioon pealispinna kahjustuse kohtades ja katmata metalli piirkondades;
 - Viimistlusedetailide, lampide, akude, kaitseekraanide, mustusekogujate, rihmade, harjade ja muude piiratud kasutusajaga osade kulumise tõttu;
 - Isikute või organisatsioonide poolt, kes ei ole autoriseeritud teeninduskeskused*, teostatud toote remondi tõttu;
 - Kahjustuste, mis on tekkinud toote transportimise, selle ebaõige kasutamise, samuti toote loata modifitseerimise või iseseisva remondi tõttu.
4. Tootja ei kannu garantiikohustusi, kui tootel puudub passi identifitseerimistabel või kui selles olevad andmed on kustutatud või parandatud.
5. Käesolev garantiid kehtib ainult toodetele, kasutatavatele isiklike olmeliste vajaduste jaoks ja ei kehti toodetele, mida kasutatakse kaubanduslikel, tööstuslikel või professionaalsetel eesmärkidel.

Tähelepanu!! Tootja ei vastuta kahju eest otseselt või kaudselt põhjustatud POLARIS tootega inimestele, lemmikloomadele, keskkonnale ega varale juhul, kui see oli tekkinud toote kasutamise ja paigaldamise reeglite või tingimuste eiramisel, tarbija või kolmandate isikute tahtliku või hoolimatute tegevuse tagajärjel. Kõikide POLARIS toodete hoolduse, kvaliteedikontrolli, garantiid ja garantiijärgse remondiga seotud küsimuste korral pöörduge müüja poole, kes on volitatud POLARIS esindaja.

Valmistamise kuupäev on märgitud passi identifitseerimistabelil, mis asub toote tagaseinal

Buitinis dulkių siurblys robotas
POLARIS
Modelis PVC R 0833 WI-FI IQ Home

Naudojimo vadovas

Dėkojame, kad pasirinkote POLARIS prekės ženklo gaminį. Mūsų gaminiai pagaminti pagal aukštus kokybės, funkcionalumo ir dizaino reikalavimus. Esame įsitikinę, kad būsite patenkinti įsigiję naują mūsų bendrovės gaminį.

Prieš gaminio naudojimo pradžią atidžiai susipažinkite su šiuo vadovu, kuriame pateikta svarbi informacija, susijusi su jūsų saugumu, taip pat jame pateikti patarimai, kaip teisingai naudoti ir prižiūrėti gaminį.

Išsaugokite vadovą kartu su garantiniu talonu, kasos čekiu, esant galimybei, kartonine dėže ir pakuote.

BENDROJI INFORMACIJA

Šis naudojimo vadovas skirtas susipažinti su buitinio dulkių siurblio **POLARIS PVC R 0833 WI-FI IQ Home** (toliau tekste – dulkių siurblys, prietaisas) techniniais duomenimis, konstrukcija, eksploataavimo ir laikymo taisyklėmis.

BENDRIEJI SAUGOS NURODYMAI

- Prietaisas turi būti naudojamas pagal „Elektros prietaisų techninio eksploataavimo taisykles“.
 - Prietaisas skirtas tik buitiniam naudojimui.
 - Prieš naudodami atidžiai perskaitykite šią instrukciją ir išsaugokite ją.
 - Prietaisas turi būti naudojamas tik pagal paskirtį.
 - Šio prietaiso negali naudoti asmenys (įskaitant ir vaikus), turintys fizinių, nervinių ar psichinių sutrikimų, arba nepakankamai įgudę ir neturintys tinkamų žinių, išskyrus atvejus, kai tokius asmenis prižiūri arba apmoko, kaip naudoti tokį prietaisą, kiti asmenys, atsakantys už jų saugumą. Būtina prižiūrėti vaikus, kad jie nežaistų su prietaisu.
 - Dėmesio! Nenaudokite prietaiso arti vonių, kriauklių ar kitų talpyklų, užpildytų vandeniu.
 - Jokių būdu nenardinkite prietaiso į vandenį ar kitokį skystį.
 - Kiekvieną kartą, prieš įjungdami, prietaisą, jį apžiūrėkite.
 - Norėdami įkrauti bateriją (AKB), naudokite tik įkroviklį (adapterį) ir įkrovimo bloką, esantį šio modelio dulkių siurblio komplekte. Nenaudokite šio adapterio kitiems tikslams.
 - Jei pažeistas įkrovimo blokas, adapteris ar maitinimo laidas, jokių būdu nejunkite adapterio į maitinimo lizdą. Jei reikia pakeisti (remontuoti) įkrovimo bloką ir adapterį, kreipkitės į įgaliotąjį techninės priežiūros centrą.
- Neardykite įkrovimo bloko ir adapterio!**
- Kad įkrautumėte bateriją, pirmiausia įkiškite adapterio kištuką į atitinkamą įkrovimo bloko lizdą ir padėkite bloką prie tvarkomo kambario sienos šalia lizdo, tada įkiškite adapterį į maitinimo lizdą. Įkrovę bateriją, adapterį ištraukite iš maitinimo tinklo. Nepalikite įkrovimo bloko ant grindų, jei prietaisas nenaudojamas.
 - **Dėmesio! Kategoriškai draudžiama metaliniais objektais tarpusavyje jungti įkrovimo bloko kontaktus!**
 - Naudojant įkrovimo bloką, prietaisas automatiškai nustato, ar reikia įkrauti akumuliatorinę bateriją. Jei įkrovimo blokas nenaudojamas, nekraukite akumuliatoriaus, kol jis visiškai neišsikraus.
 - Norėdami įkrauti akumuliatorių be įkrovimo bloko, iš pradžių įkiškite adapterio kištuką į atitinkamą dulkių siurblio lizdą, tada – adapterio kištuką į maitinimo lizdą. Įkrovę bateriją, adapterį ištraukite iš maitinimo tinklo.
 - Adapterį junkite tik prie kintamosios srovės (~) šaltinio. Prieš įjungdami įsitikinkite, kad adapterio įtampa atitinka naudojamo maitinimo tinklo įtampą.
 - Neteisingai įjungę prietaisą, prarasite teisę į garantinę techninę priežiūrą.
 - Nesinaudokite nestandartiniais maitinimo šaltiniais ar jungiamaisiais įtaisais.
 - Prieš įjungdami adapterį į tinklą, įsitinkinkite, kad kištukas būtų įkištas į atitinkamą prietaiso / įkrovimo bloko lizdą.
 - Prietaisą naudoti galima tik patalpose. Saugokite prietaisą nuo karščio, tiesioginių saulės spindulių, smūgių ir aštrius kampus, drėgmės (jokių būdu nenardinkite prietaiso į vandenį).
 - Nejunkite adapterio į maitinimo tinklą (nelieskite jo) drėgnomis rankomis.
 - Įkrovę akumuliatorių, visada išjunkite adapterį iš maitinimo tinklo ir įkrovimo prietaiso / įkrovimo bloko lizdo.

- Nepalikite prietaiso, įkrovimo bloko ir adapterio be prietaiso. Laikykite prietaisą, įkrovimo bloką ir adapterį vaikams nepasiekiamoje vietoje.
- Negalima adapterio nešti už maitinimo laido. Taip pat draudžiama išjungti adapterį iš maitinimo tinklo, traukiant jį už maitinimo laido. Išjungdami adapterį iš maitinimo tinklo, laikykite jį už korpuso, neliesdami elektrinių kaiščių.
- Neremontuokite prietaiso ir jį komplektuojančių priedų savarankiškai. Nekvalifikuotų specialistų remontas kelia tiesioginį pavojų vartotojui. Remontuoti, apžiūrėti ir reguliuoti prietaisą gali tik kvalifikuoti techninės priežiūros centro specialistai.
- Prietaiso remontui naudokite tik originalias atsargines dalis.

SPECIALIEJI ŠIO PRIETAISO SAUGUMO NURODYMAI

Veikiant dulkių siurbliui, ant valomo kambario grindų neturi būti veikiančių šildymo prietaisų ir kitų šilumos šaltinių.

- Draudžiama naudoti dulkių siurblių be dulkių surinkimo konteinerio, į konteinerį įdėto numatyto filtro ir HEPA filtro, kurie įdedami ir prižiūrimi nustatyti būdu pagal **šio vadovo reikalavimus**.
- Dulkių siurbliui valyti nenaudokite cheminių tirpiklių.
- Nesiuurbkite dulkių siurbliu šių daiktų ir medžiagų:
 - karštų daiktų: pelenų, anglių, nuorūkų ir kt.;
 - aštrių daiktų: sudaužytų stiklų, adatų, kanceliariinių smeigtukų, sąvaržėlių ir kt.;
 - dažiklių, naudojamų spausdintuvuose ar kopijavimo mašinose, nes jie laikomi laidžiu mišiniu ir visiškai nepašalinamu iš filtro;
 - nuodingų, sprogių ir išdinančių medžiagų;
 - asbesto ar asbesto dulkių;
 - stambių nuolaužų;
 - vandens ir skysčių.
- Naudokite tik gamintojo rekomenduojamus priedus ir atsargines dalis.
- Neuždenkite dulkių siurblio oro išleidimo angų.
- Draudžiama veikiantį dulkių siurblių dėti ant krašto ir korpuso šoninių dalių. Darbo metu dulkių siurblys turi būti pastatytas horizontaliai, „Auto“ įjungimo / išjungimo mygtukas turi būti nukreiptas į viršų. Stebėkite, kad dulkių siurblys būtų stabilus ant laiptų krašto ir skirtingų grindų aukščių. Liptai turi būti platesni už prietaiso matmenis, įskaitant besisukančius šoninius šepėčius, priešingu atveju, nenaudokite prietaiso ant laiptų.
- Šis prietaisas tinka tvirtoms grindų dangos ir trumpaplaukiams kilimams. Prietaiso negalima naudoti ant nelygių grindų ir ilgaplaukių kilumų, taip pat ant grindų, kai yra kliūčių, pvz., ištiestų laidų.
- Valydami trumpaplaukius kilimus, nuimkite šoninius šepėčius, kad jų nesulaužytumėte.
- Prietaisą naudokite tik su komplektu tiekiamomis originaliomis AB ir įkrovimo prietaisu. Naudodami kitus maitinimo ir įkrovimo prietaisus, galite dulkių siurblių sugadinti.
- Prieš naudodami prietaisą, pašalinkite nuo grindų visus smulkius ir dūžtančius daiktus, taip pat laidas.
- Nesėskite ant prietaiso ir nedėkite ant jo daiktų ir gyvūnų.
- Kiekvieną kartą panaudoję prietaisą, išvalykite jį ir dulkių surinkimo konteinerį.

NAUDOJIMO SRITIS

Prietaisas skirtas tik buitiniam naudojimui pagal šio vadovo nurodymus. Dulkių siurblio naudojimo paskirtis – susiurbti dulkes ir smulkias šiukšles nuo buitinių patalpų grindų tvirtu ir lygiu paviršiumi sausuoju būdu, paskui jas valant drėgnuoju būdu. Prietaisas nėra skirtas pramoniniam ir komerciniam naudojimui.

Prietaisą galima naudoti tik patalpose, kurios būtinai turi būti šildomos su ne žemesne kaip +15 °C oro temperatūra ir esant didesnei drėgmei.

Gamintojas nėra atsakingas už žalą, patirtą dėl netinkamo eksploatavimo arba šioje instrukcijoje nenumatyto naudojimo.

PRIETAISO APRAŠAS (1 pav.)

1. Korpusas
2. Įjungimo / išjungimo mygtukas „Auto“
3. Infraraudonųjų spindulių daviklis
4. Priekinis ratas
5. Šoniniai šepėčiai: R - dešinysis, L - kairysis.

6. Pagrindinis elektrinis šepetys
7. Dulkių surinkimo konteineris
8. Ratai
9. Baterijų skyriaus dangtelis
10. Prisijungimo prie bloko kontaktai
11. Įkrovimo bloko indikatorius
12. Bloko kontaktai įkrauti dulkių siurbli
13. Pirminis filtras
14. Porolono filtras
15. HEPA filtras
16. Dulkių surinkimo konteineris
17. Įkrovimo įtaisas (adapteris)
18. Nuotolinio valdymo pultas

Nuotolinio valdymo pulto indikatorių ir mygtukų paskirtis (2 pav.)

1. Laikmatis (rodo prietaiso darbo pradžios laiką, jei jis nustatytas)
2. Dabartinis laikas
7. Paleidimo / darbo ciklo sustabdymo mygtukas
- 3 – judėjimo krypties ir laikrodžio bei laikmačio valandų keitimo mygtukai
9. „Maximum“ režimas
4. Dabartinio laiko nustatymas
8. Laikmačio laiko nustatymas
10. Valymas „Išilgai sienos“
6. Mygtukas „Į pradžią“, prietaiso nukreipimas prie įkrovimo punkto
5. „Lokalus valymas“

KOMPLEKTO SUDĖTIS

1. Surinktas dulkių siurblys robotas – 1 vnt.
2. Dulkių surinkimo konteineris (sumontuotas) – 1 vnt.
3. AB (akumuliatorinė baterija - sumontuota) – 1 vnt.
4. Įkrovimo įtaisas (blokas+adapteris) – 1 vnt.
5. Atsarginiai šoniniai šepečiai – 2 vnt.
6. Atsarginis filtras HEPA – 1 vnt.
7. Valymo šepetys – 1 vnt.
8. Nuotolinio valdymo pultas – 1 vnt.
9. Naudojimo instrukcija – 1 vnt.
10. Garantinis talonas – 1 vnt.
11. Pakuotė (polietileninis paketas + dėžutė) – 1 vnt.

PRIETAISO ĮSPAKAVIMAS IR PARUOŠIMAS EKSPLOATUOTI

- Atidarykite dėžutę, atsargiai ištraukite prietaisą, nuimkite nuo jo visas įpakavimo medžiagas.
- Nuo prietaiso korpuso nuimkite visus reklaminius lipdukus.
- Patikrinkite pristatyto komplekto sudėtį (žr. skyrių „Komplekto sudėtis“).
- Ištraukite visus priedus ir įkrovimo prietaisą.
- Įsitinkinkite, kad visos komplektuojančios dalys nėra pažeistos.
- Sumontuokite šoninius šepečius. Tam apverskite ir taip padėkite dulkių siurbli, kad šoniniai šepečiai (2 vnt.) šešiabriaune anga būtų nukreipti žemyn. Atsukite šoninių šepečių tvirtinimo varžtus nuo ritinelių atsuktuvu su kryžminiu antgaliu (komplekte nėra). Uždėkite kiekvieną šepetį ant jo ašies (šepetį su L raide ant kairiosios ašies, R raide – ant dešinėsios ašies pagal 5 skyriuje „PRIETAISO APRAŠYMAS“ esantį paveikslėlį) ir prisukite varžtus.
- Prieš naudodami pirmąjį kartą, turite įkrauti akumuliatorių. Žr. skyrių „AB ĮKROVIMAS“.

EKSPLOATAVIMAS

1. Į užpakalinės prietaiso dalies skyrių įdėkite dulkių surinkimo konteinerį 16, sumontuotą su filtrais 13, 14, 15 (žr. 5 skyrių „Prietaiso aprašymas“).

2. Padėkite dulkių siurblių ant grindų „Auto“ įjungimo / išjungimo mygtuku į viršų.
3. Įjunkite prietaisą prietaiso korpuse esančiu jungikliu „I/O“ (prie adapterio prijungimo lizdo), nustatydami jį į „I“ padėtį (4 pav.)

NUOTOLINIO VALDYMO FUNKCIJOS NUSTATYMAS IR NAUDOJIMAS.

Šis prietaisas turi nuotolinio valdymo funkciją su grįžtamaisiais ryšiais naudojant mobilųjį įrenginį per universalią programą **Polaris IQ Home**.

Į savo telefoną įdiekite „Polaris IQ Home“ programą.

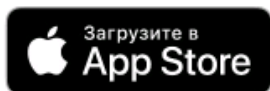

Programą taip pat galite atsisiųsti iš nuorodos iš svetainės www.polar.ru iš šio modelio skyriaus.

Naudodamiesi programa galite:

- Įregistruoti robotą
- Nustatyti valymo grafikus, pradėti, sustabdyti arba atšaukti valymo ciklus
- Įdiegti valymo nustatymus
- Stebėti valymo procesą
- Suteikti savo robotui vardą
- Gauti prieigą prie įrenginio nustatymų instrukcijos
- Rasti atsakymus į dažnai užduodamus klausimus
- Gauti automatinius programinės įrangos atnaujinimus
- Susisiekti su klientų aptarnavimo tarnyba.

Dulkių siurblio prijungimo prie „WiFi“ tinklo konfigūravimas

Dėmesio: Siekiant išvengti gedimo dėl akumuliatoriaus išsikrovimo nustatymų metu, prieš įjungdami į tinklą, uždėkite dulkių siurblių ant įkrovimo pagrindo.

- Prijunkite dulkių siurblio pagrindą prie tinklo naudodami standartinį adapterį.
- Pasukite dulkių siurblio jungiklį į I padėtį.
- Padėkite dulkių siurblių ant grindų ir naudodamiesi nuotolinio valdymo pultu, nusiųskite jį į pagrindą,



paspaudę mygtuką . Jei prietaisas neįsijungia, įdėkite jį į pagrindą rankiniu būdu arba prie jo prijunkite įkrovimo adapterį.

- Savo mobiliajame įrenginyje atidarykite „Polaris IQ Home“ programą.

Svarbu!

Visada atsisųskite įrenginio programinės aparatinės įrangos naujinį, jei programa ragina tai padaryti.

Telefonams su „Android“ operacine sistema:

Naujo įrenginio konfigūracija

- Ekranas "Namas" Spustelėkite mygtuką „Pridėti įrenginį“.
 - Sąraše „Visi prietaisai“ pasirinkite dulkių siurbį (PVCР-0833)
 - Spustelėkite mygtuką „Atidaryti nustatymus“, jei norite atidaryti „WiFi“ nustatymus telefone
 - Prijunkite telefoną телефон prie WIFI tinklo, atitinkančio dulkių siurblio pavadinimą (PVCР-0833)
 - Grįžkite į programą
 - Kitame ekrane susiekite su įrenginiu:
 1. Зажмите mygtuką "AUTO" iki dviejų tonų.
2. Po to programoje spustelėkite „Тęsti“
- Pasirinkite iš sąrašo arba įveskite pavadinimą ir nurodykite „WiFi“ tinklo, prie kurio norite konfigūruoti įrenginį, slaptažodį ir spustelėkite „Prijungti“.
 - Palaukite, kol baigsis konfigūravimo procedūra.

Anksčiau sukongūruoto įrenginio susiejimas:

- Ekranas "Namas" Spustelėkite mygtuką „Pridėti įrenginį“.
- Sąraše „Tinkle“ pasirinkite dulkių siurbį (PVCР-0833) (Jei prietaiso nėra tinkle, įsitikinkite, kad turite „Wi-Fi“ tinklą, prie kurio prijungtas įrenginys)
- Kitame ekrane jūsų bus paprašyta susieti su Įrenginiu:
 1. Зажмите mygtuką "AUTO" iki dviejų tonų.
 2. Po to programoje spustelėkite „Тęsti“

Reinginio pertvarkymas į kitą „WiFi“ tinklą. (diagnostinis režimas):

- Зажмите mygtuką "AUTO" iki dviejų tonų ir palaukite 10 sekundžių.
- Ekranas "Namas" Spustelėkite mygtuką „Pridėti įrenginį“.
- Sąraše „Visi prietaisai“ pasirinkite dulkių siurbį (PVCР-0833).
- Spustelėkite mygtuką „Atidaryti nustatymus“, jei norite atidaryti „WiFi“ nustatymus telefone
- Prijunkite telefoną телефон prie WIFI tinklo, atitinkančio dulkių siurblio pavadinimą (PVCР-0833)
- Grįžkite į programą
- Kitame ekrane jūsų bus paprašyta susieti su Įrenginiu:
 1. Зажмите mygtuką "AUTO" iki dviejų tonų ir palaukite 10 sekundžių.
 2. Po to programoje spustelėkite „Тęsti“
- Nurodykite „Wi-Fi“ tinklo, kuriame norite konfigūruoti įrenginį, pavadinimą ir slaptažodį, tada spustelėkite „Prijungti“.
- Palaukite, kol baigsis konfigūravimo procedūra.

Telefonams su „IOS“ operacine sistema:

Naujo įrenginio konfigūracija

- Ekranas "Namas" Spustelėkite mygtuką „Pridėti įrenginį“.
- Sąraše „Visi prietaisai“ pasirinkite dulkių siurbį (PVCР-0833)
- Spustelėkite "Тęsti"
- Programoje pasirodo prašymas prisijungti prie „PVCР-0833“ WiFi tinklo, spustelėkite „Prijungti“
- Kitame ekrane jūsų bus paprašyta susieti su Įrenginiu:
 1. Зажмите mygtuką "AUTO" iki dviejų tonų.

2. Po to programoje spustelėkite „Tęsti“

- Pasirodys ekranas su prieinamais „WiFi“ tinklais. Pasirinkite norimą tinklą ir įveskite „WiFi“ tinklo slaptažodį, kuriame norite konfigūruoti įrenginį, ir spustelėkite „toliau“
- Palaukite, kol baigsis konfigūravimo procedūra.
- Spustelėkite "Tęsti"

Anksčiau sukongfigūruoto įrenginio susiejimas:

- Ekranas "Namas" Spustelėkite mygtuką „Pridėti įrenginį“.
- Sąrašė „Šalia Jūsų“ pasirinkite dulkių siurblių (PVCR-0833) (Jei prietaiso nėra tinkle, įsitikinkite, kad turite „Wi-Fi“ tinklą, kuriame sukongfigūruotas įrenginys).
- Kitame ekrane jūsų bus paprašyta susieti su Įrenginiu:
 1. Зажмите mygtuką "AUTO" iki dviejų tonų.
 2. Po to programoje spustelėkite „Tęsti“

Renginio pertvarkymas į kitą „WiFi“ tinklą. (diagnostinis režimas):

- 1. Зажмите mygtuką "AUTO" iki dviejų tonų ir palaukite 10 sekundžių.
- Ekrane "Namas" paspauskite mygtuką „Naujas įrenginys“.
- Sąrašė „Visi prietaisai“ pasirinkite dulkių siurblių (PVCR-0833).
- Spustelėkite "Tęsti"
- Programoje pasirodo prašymas prisijungti prie „PVCR-0833" WiFi tinklo, spustelėkite „Prijungti“
- Kitame ekrane jūsų bus paprašyta susieti su Įrenginiu:
 1. Зажмите mygtuką "AUTO" iki dviejų tonų ir palaukite 10 sekundžių.
 2. Po to programoje spustelėkite „Tęsti“
- Pasirodys ekranas su prieinamais „WiFi“ tinklais. Pasirinkite norimą tinklą ir įveskite „WiFi“ tinklo slaptažodį, kuriame norite konfigūruoti įrenginį, ir spustelėkite „toliau“
- Palaukite, kol baigsis konfigūravimo procedūra.
- Spustelėkite "Tęsti"

DULKIŲ SIURBLIO GRAŽINIMAS Į GAMYKLINIUS WIFI NUSTATYMUS:

1. Зажмите mygtuką "AUTO" iki dviejų tonų, tada atleiskite mygtuką, ir iš karto зажмите ją dar kartą iki dviejų tonų. Ir palaukite, kol įrenginys persikraus (apie 10 sekundžių).

PRIEINAMOS PROGRAMOJE DULKIŲ SIURBLIO FUNKCIJOS

(išsamus įrenginio funkcijų ir savybių aprašymas pateiktas kitame skyriuje).

1. Įjungimas/stabdymas
2. Nuotolinis judėjimo krypties valdymas (vairasvirtė)
3. Veikimo režimo pasirinkimas:
 - a. Auto
 - b. Perimetro valymas
 - c. Spiralė (taškinis valymas)
 - d. Grįžimas į bazę
 - e. "Kreiptis į mane" funkcija - paspaudus mygtuką, dulkių siurblys pradeda pypsėti, kad padės Jums rasti dulkių siurblys, jeigu jis yra kažkur įstrigo.
4. Valymo grafiko nustatymas savaitės dienomis
5. Akumuliatoriaus indikacija
6. Siurbimo galios intensyvumo nustatymas
7. Klaidų rodymas prietaiso veikimo metu

Pastaba: Rinkinys ir pavadinimas galimas programos funkcijas gali keistis be išankstinio įspėjimo vartotojo pakeitus versija, programas ir firmware atžvilgiu.

Papildomos funkcijos programos

ir įjungtas.

5. Prietaisas automatiškai persijungs iš budėjimo režimo į miego, jei mygtuko nenuspausite per 10 min. Jei norite išeiti iš miego režimo, nuspauskite „Auto“ mygtuką (3 punktus). Valdymo pulto mygtuku



galite įjungti prietaiso darbo pradžios laiko nustatymo režimą. Nustatoma 4–7 pulto mygtukais.

Spustelėkite  dar kartą, kad išsaugotumėte nustatytą parametą. Norėdami pašalinti nustatytus parametrus, nustatykite 00:00 laiką.

6. Spustelėję mygtuką , galite įjungti dabartinio laiko nustatymo režimą, nustatoma 4–7 pulto

mygtukais. Spustelėkite  dar kartą, kad išsaugotumėte nustatytą parametą.

7. Pulto 4–7 mygtukų funkcijos (rodyklės aukštyn, žemyn, kairėn, dešinėn) priklauso nuo pasirinkto režimo:

„A“ funkcijos galimos, kai nustatomas prietaiso darbo laikas ar dabartinis laikas (žr. 6, 7 punktus),

„B“ funkcijos galimos, kai prietaisas dirba valymo režimu.

“▲”

- A. Ir laikrodžio, ir laikmačio laiko didinimas.
B. Prietaiso judėjimo krypties „pirmyn“ pasirinkimas.



- A. Ir laikrodžio, ir laikmačio laiko mažinimas.

“◀”

- A. Perjungimas iš minučių į valandų registrą
B. Prietaiso judėjimo krypties „kairėn“ pasirinkimas

“▶”

- A. Perjungimas iš valandų į minučių registrą
B. Prietaiso judėjimo krypties „dešinėn“ pasirinkimas

8. Norėdami išjungti prietaisą, nuspauskite ir ilgiau nei 3 sek. palaikykite ant prietaiso korpuso esantį mygtuką „Auto“.

Past. Nustatę laikrodžio ar laikmačio laiką, išgirsite prietaiso garsinį signalą. Jei neišgirsite garsinio signalo, jūsų parametrai nebuvo išsaugoti.

Keičiant maitinimo elementus, nustatyti parametrai prarandami. Pakeitę baterijas, nepamirškite iš naujo nustatyti laiką.

Indikatorių reikšmės

Prietaiso būklė	Indikatoriaus spalva
Kraunama / maža baterijų įkrova	Mirksi oranžinė spalva
Įkrautas / valymo režimas	Nuolat šviečia žalia spalva
Reiškia klaidą	Mirksi raudona spalva

AB ĮKROVIMAS

1. ĮKROVIMO BLOKO NAUDOJIMAS

Naudojant įkrovimo bloką, prietaisas automatiškai nustato, ar reikia įkrauti akumuliatorinę bateriją ir nustatyti įkrovimo bloko buvimo vietą. Ant dulkių siurblio korpuso esantis jungiklis „I/O“ turi būti nustatytas į „I“ padėtį.

Padėkite įkrovimo bloką prie tvarkomo kambario sienos šalia maitinimo laido, tada įkiškite adapterio kištuką į maitinimo lizdą. Įsijungs bloko signalinis indikatorius.

Pašalinkite kliūtis 1 m atstumu nuo dviejų šoninių sienų ir 2 m atstumu nuo priekinės įkrovimo bloko pusės. (5 pav.)

Įprastinio naudojimo sąlygomis, visada naudokite bloką akumuliatorinėms baterijoms įkrauti.

Įkrovę bateriją, adapterį ištraukite iš maitinimo tinklo.

Nepalikite įkrovimo bloko ant grindų, jei prietaisas nenaudojamas.

Dėmesio! Kategoriškai draudžiama metaliniais objektais tarpusavyje jungti įkrovimo bloko kontaktus!

Prieš ilgai nenaudodami prietaiso, visiškai įkraukite akumuliatorinę bateriją (AB).

2. AB ĮKROVIMAS NENAUDOJANT ĮKROVIMO BLOKO

1. **Prieš įkraudami AB, išjunkite dulkių siurblių.** Išjunkite prietaisą perjungdami ant korpuso esantį jungiklį „I/O“, į „O“ padėtį.
2. Įkiškite adapterio kištuką į dulkių siurblio korpuso lizdą, kad jį įkrautumėte.
3. Įjunkite adapterį į maitinimo tinklą. „Auto“ indikatorius mygtukas mirksės oranžine spalva.
4. Įkrovimas bus baigtas, kai indikatorius „Auto“ mygtukas įsijungs žalia spalva. Išjunkite adapterį iš maitinimo tinklo ir iš dulkių siurblio. Neišjunkite įkrovimo įtaiso, kol AB nebus visiškai įkrautas.

Pastaba:

- Jei prietaisas ilgai nenaudojamas, rekomenduojama įkrauti AB kas 3 mėnesius, pirmiausia visiškai ją iškraunant, todėl prietaisą būtina paleisti kuo ilgiau.
- Rekomenduojama įkrauti AB tik tuo atveju, kai prietaisas rodo, kad jis greitai išsikraus, arba kai jis yra visiškai išsikrovęs. Įjunkite prietaisą geriau, kai AB visiškai įsikraus. Visas prietaiso autonominis veikimo laikas su nauja AB bus iki 200 min. Bėgant laikui, ši reikšmė gali mažėti.
- Netinkamą AB reikia atjungti ir utilizuoti.

AB KEITIMAS

1. Išjunkite prietaisą.
2. Padėkite jį apatiniu pultu aukštyn.
3. Atsuktuvu kryžminės formos antgaliu (komplekte nėra) išsukite baterijų skyriaus dangtelio varžtus ir nuimkite dangtelį, suimdami jį iš varžtų pusės.
4. Ištraukite senąją AB iš skyriaus ir atjunkite jos jungtį, tam spustelėdami dulkių siurblio maitinimo jungties užrakto fikساتorių, ir iš ten ištraukite AB jungtį. Norėdami prijungti naują AB, įstatykite AB jungtį į dulkių siurblio maitinimo jungtį, kol spragtelės. Atsargiai įstatykite AB į skyrių, pernelyg neprispausdami jungiamųjų laidų.
5. Uždėkite baterijų skyriaus dangtelį, įstatydami plastikinę iškyšas į angas. Priveržkite varžtus.

DULKIŲ SURINKIMO KONTEINERIO VALYMAS

- Spustelėkite dulkių surinkimo konteinerio (6 pav.)
- Ištraukite konteinerį, patraukę už rankenėlės iš apačios
- Patikrinkite, ar nėra pašalinių, į kanalus įstrigusių objektų. Jei reikia, juos pašalinkite (7 pav.)
- Apverskite konteinerį,
- Atidarykite konteinerio dangtelį, atlaisvinę fikساتorių,
- Iškratykite šiukšles iš konteinerio, pirmiausia ištraukę filtrą ir HEPA filtrą, kad juos išvalytumėte ar pakeistumėte
- Praplaukite NEHA filtrą po 15–30 dienų naudojimo atsižvelgdami į eksploataavimo intensyvumą. Naudokite HEPA filtrą ne ilgiau nei 6 mėnesių, paskui jį pakeiskite.
- Išdžiovinkite filtrus prieš juos dėdami (8 pav.)
- Sumontuokite filtruojančius elementus (9 pav.)
- Uždarykite konteinerį ir įstatykite jį į vietą.

PRIETAISO VALYMAS IR IŠORINĖ PRIEŽIŪRA

1. Prieš valydami įsitikinkite, kad prietaisas atjungtas nuo įkroviklio, o įkroviklis – nuo maitinimo tinklo.
2. Nenardinkite prietaiso ir įkrovimo prietaiso į vandenį ar kitus skysčius.
3. Prietaisui valyti nenaudokite benzino, spirito ir cheminių tirpiklių.
4. Metalines prietaiso dalis valykite sausa, švaria, medžiagine servetėle.
5. Plastikines prietaiso dalis valykite drėgna, išgręžta medžiagine servetėle. Neturi būti vandens lašų.
6. Laikykite prietaisą sausoje ir vėsioje vietoje.

Infraraudonųjų spindulių daviklių valymas

Kruopščiai nuvalykite daviklius minkštu audiniu be mechaninio poveikio.

Šoninių šepetėlių valymas

1. Patikrinkite, ar šepėčiai nepažeisti ir (ar) nėra pašalinių daiktų.
2. Nuvalykite šepėčius audiniu, suvilgytu šiltu vandeniu ir gerai išgręžtu.
3. Jei šoniniai šepėčiai pažeisti, laiku juos pakeiskite.

Pagrindinio elektrinio šepėčio valymas

Elektrinis šepetys skirtas surinkti buitines dulkes nuo grindų ir kiliminių dangų judančiu šepėčio ritinėliu. Jo konstrukcija labai jautri taršai ilgais plaukais, vilna, siūlais ir pan. Užsiteršus, tuoj pat nutraukite dulkių siurblio naudojimą ir imkitės priemonių išvalyti šepėčio ritinėlį.

Ritinėlis su atskira elektrine pavara, kuri įjungiama kartu su dulkių siurblio varikliu.

Norėdami nuvalyti ritinėlį:

1. Išjunkite prietaisą I/O jungikliu (nustatykite jį į „O“ padėtį).
2. Apverskite dulkių siurblių dugnu aukštyn ir atsukite jį užpakaline dalimi „į save“.
3. Kai aplink šepėčio ritinėlį apsvyniojęs nežymus plaukų ir siūlų kiekis, juos galima nupjauti peiliu, nenuimant šepėčio ritinėlio. Norėdami tai atlikti, užkiškite peilio geležtę tarp šerių eilių nuo ritinėlio ir perpjaukite susiraizgiusius plaukus ir siūlus išilgai ritinėlio. Tada perpjautus plaukus lengvai pašalinkite iš šepėčio korpuso. Kad būtų patogiau, leidžiama rankiniu būdu sukti šepėčio ritinėlį aplink jo sukimosi ašį.
4. Jei šepėčio ritinėlis labai užterštas, nuimkite elektrinio šepėčio ritinėlio tvirtinimo rėmelį. Norėdami tai padaryti, lengvai spauskite fiksatoriaus užraktus „nuo savęs“ ir kilstelėkite artimiausią rėmelio kraštą, tada ištraukite rėmelį.
5. Kilstelėkite dešinę šepėčio ritinėlio pusę, kol jis atsikirs nuo pavaros ir galėsite ištraukti iš lizdo. Ištraukus šepėčio ritinėlį iš korpuso, jį galima lengvai išvalyti nuo susikaupusių plaukų aštrių peiliu ar žirkklėmis.
6. Šepėčio ritinėlį į korpusą įdėkite atvirkštine seka.
7. Jei šepėčio ir elektrinės pavaros dalys labai užterštos, dėl išmontavimo ir valymo kreipkitės į atestuotą techninės priežiūros centrą.

Darbams, susijusiems su dulkių siurblio mazgų valymu, garantinė priežiūra netaikoma.

GEDIMAI IR JŲ ŠALINIMO BŪDAI

Šioje lentelėje nurodyti dažniausiai pasitaikantys prietaiso naudojimo gedimai. Priklausomai nuo gedimo priežasties, išgirsite garsinį signalą nuo 1 iki 4. Jei negalite pašalinti gedimo savarankiškai, kreipkitės į vartotojų aptarnavimo ar įgaliotąjį techninės priežiūros centrą.

Numeris	Garsinis signalas	Priežastis	Sprendimas
1.	•	Nesisuka ratas / ratai	Patikrinkite ratą. Jei reikia, išvalykite.
2.	• •	Infraraudonųjų spindulių daviklio ar buferio daviklių gedimas	Išvalykite infraraudonuosius daviklius, lengvai pajudinkite buferį ir patikrinkite, ar nėra pašalinių objektų
3.	• • •	Prietaiso korpusas įstrigo tarp daiktų	Atlaisvinkite prietaiso korpusą ir paleiskite jį dar kartą
4.	• • • •	Nesisuka pagrindinis elektrinis šepetys	Išvalykite pagrindinį elektrinį šepetį

Dėmesio! Jei anksčiau nurodytais veiksmais negalite pašalinti gedimų savo jėgomis, prašome kreiptis į POLARIS įgaliotąjį techninės priežiūros centrą.

Problemų ir sprendimų, susijusių su „Wi-Fi“ prijungimu, aprašymas

Gedimas	Priežastis	Šalinimo būdas
<p>Įrenginiui nepavyksta prisijungti prie „Wi-Fi“ maršruto parinktuvo</p>	<p>1. Sutrikimai prisijungimo procese</p>	<p>a. Įsitikinkite, kad Jūsų prietaisas palaikomas programėlėje: pagrindiniame programėlės meniu spustelėkite mygtuką „Pridėti įrenginį“ ir išplėskite sąrašą „Visi įrenginiai“;</p> <p>b. Įsitikinkite, kad Jūsų maršruto parinktuvas veikia 2,4 MHz dažniu. Norėdami sukonfigūruoti maršruto parinktuvą, skaitykite Jūsų maršruto parinktuvo instrukciją;</p> <p>c. Įsitikinkite, kad Jūsų maršruto parinktuvas nenustato papildomų apribojimų įeinantiems prisijungimams (pavyzdžiui, tik nurodytą MAC adresų prisijungimas). Norėdami sukonfigūruoti maršruto parinktuvą, skaitykite Jūsų maršruto parinktuvo instrukciją.</p> <p>d. Įsitikinkite, kad įdiegta naujausia programa versija;</p> <p>e. Išdiekite programą iš telefono atminties ir paleiskite dar kartą: atidarykite savo telefone atidarytą programėlių sąrašą ir braukite aukštyn veikiantį „Polaris IQHome“ programos langą, tada paleiskite programą iš naujo ir pakartokite prisijungimo procesą;</p> <p>f. Aktyvuokite prietaiso diagnostikos režimą - skaitykite Vartotojo instrukcijų skyrių „Prisijungimo nustatymai“;</p> <p>g. Nustatykite prietaiso nustatymus iš naujo (Reset) - skaitykite Vartotojo instrukcijų</p>

		skyrių „Prisijungimo nustatymai“;
	2. Prisijungimas atliktas sėkmingai, prietaisai pasirodė prietaisų sąrašė programėlėje, tačiau jo negalima valdyti.	Įsitikinkite, kad Jūsų telefonas atliko prisijungimą prie „Wi-Fi“ tinklo. Tam atidarykite telefono „Wi-Fi“ nustatymų skyrių ir, jei reikia, rankiniu būdu prisijunkite prie „Wi-Fi“ tinklo.
	3. Prietaisai buvo sėkmingai prijungti, tačiau netikėtai nustojo reaguoti į komandas iš programėlių.	Užbaikite į prietaiso puslapį ir viršutiniame dešiniajame kampe spustelėkite žvaigždutę. Toliau, skyriuje „Ryšio diagnostika“, susipažinkite su diagnostikos diagrama. Spustelėkite šauktuką šalia raudono tinklo riuožo ir vykdykite interaktyvaus asistento instrukcijas.
		Neradote atsakymo į Jūsų problemą? Peržiūrėkite papildomą informaciją arba susisiekite su palaikymo tarnyba mūsų svetainės skiltyje „Išmanieji namai“.

SANDĖLIAVIMAS

Elektros prietaisai laikomi uždaroje, sausose ir švariose patalpose, kai aplinkos temperatūra yra ne aukštesnė kaip 40 °C, santykinis drėgnumas – ne aukštesnis kaip 70 %, o aplinkoje nėra dulkių, rūgštinių ir kitų garų, turinčių neigiamą poveikį elektros prietaisų medžiagoms.

Laikykite prietaisą vaikams nepasiekiamoje vietoje

PERVEŽIMAS

Elektros prietaisai pervežami visų rūšių transportu pagal krovinų pervežimo taisykles, taikomas konkrečios rūšies transportui. Perveždami prietaisą, naudokite originalią gamyklinę pakuotę.

Perveždami prietaisus, užtikrinkite, kad gaminys būtų apsaugotas nuo tiesioginių atmosferos kritulių ir agresyvių terpių.

REALIZAVIMAS

Realizavimo taisyklės nenustatytos.

UTILIZAVIMO REIKALAVIMAI



Pagal WEEE 2012/19/ES direktyvos dėl elektrinės ir elektroninės įrangos atliekų reikalavimus negalima šio prietaiso mesti kartu su buitinėmis atliekomis. Būtina jį perduoti oficialiam tokių atliekų surinkimo centrui.

TECHNINĖS CHARAKTERISTIKOS

PVCR 0833 WI-FI IQ Home – tai buitinis elektrinis POLARIS prekės ženklo dulkių siurblys robotas

Prietaiso skersmuo: 310 mm

Prietaiso aukštis: 76 mm

Dulkių surinkimo konteinerio tūris: 500 ml

Prietaiso galia: 25 W

Maitinimo šaltinis:

Ličio jonų akumuliatorinė baterija (AB) 2600 mAh 14,4–14,8 V

AB įkrovimo laikas: iki 5 val.

AB veikimo laikas: iki 150 min.

Įkroviklis

Įėjimo įtampa: 100-240V , 0,4 A

Dažnis: 50/60 Hz

Išėjimo įtampa: 19 V

Maksimali apkrovos srovė: 600 mA

Apsaugos klasė – 2

Naudojami nuotolinio valdymo pulto maitinimo elementai – AAA tipo, 2 vnt. (komplekte nėra)

Pastaba: Kadangi prietaisas nuolat keičiamas ir tobulinamas, jis gali skirtis nuo šioje instrukcijoje pateikto aprašo. Gamintojas tikisi, kad vartotojas atkreips į tai dėmesį.

INFORMACIJA APIE SERTIFIKAVIMĄ

Prietaisas atitinka šias ES direktyvas:

- 2014/30/ES (EMC)

- 2014/35/ES (LVD)

- 2001/95/EB Bendroji gaminių saugos direktyva (BGSD)

- 2011/65/ES ROHS II (Pavojingų medžiagų naudojimo apribojimo direktyva)



Apskaičiuotas gaminio eksploatavimo laikas: 3 m.

Garantinis terminas: 24 mėn. nuo įsigijimo dienos

AB garantinis terminas: 6 mėn. nuo įsigijimo dienos.

Gamybos data nurodyta gaminyje.

GAMINTOJAS: „Polaris Corporation Limited“ Unit 1801, 18/F, Jubilee Centre, 46 Gloucester Road, Wanchai, Hong Kong (Honkongas)

Teisių savininkas „TK Polaris“: Akcinė bendrovė „Astrata“, Gevebeschtrasse 5, Chaamas, Kanton Zug, 6330, Schweiz (Šveicarija).

Įgaliotasis gamintojo atstovas ES: UAB „HTV1“, Švitrigailos 11A, Vilnius, Lietuva.

Pagaminta Kinijoje.

GARANTINIAI ĮSIPAREIGOJIMAI

Gaminys: Buitinis, elektrinis dulkių siurblys robotas **išMOCER 0833 WI-FI IQ Home** Ši garantija galioja 24 mėn. nuo gaminio įsigijimo datos ir numato gaminio techninę priežiūrą nustatčius defektus, susijusius su medžiagomis ir darbo kokybe. Ši garantija galioja laikantis tokių sąlygų:

1. Gamintojo garantiniai įsipareigojimai taikomi visiems POLARIS prekės ženklo modeliams, įsigytiems iš įgaliotųjų gamintojo pardavėjų šalyse, kuriose teikiama garantinė priežiūra (nepriklausomai nuo įsigijimo vietos).
2. Gaminys turi būti naudojamas griežtai pagal naudojimo vadovą ir būtina laikytis saugos taisyklių ir reikalavimų.
3. Ši garantija netaikoma defektams, atsiradusiems perdavus prekes vartotojui dėl:
 - Cheminio, mechaninio ar kito poveikio, į gaminio vidų patekus pašaliniams daiktams, skysčiams, vabzdžiams ir jų veiklos produktams;
 - Netinkamo eksploatavimo naudojant gaminį ne pagal tiesioginę paskirtį, taip pat gaminio montavimo ir eksploatavimo, pažeidžiant eksploatavimo vadovo ir „Darbo saugos taisyklių“ reikalavimus;
 - Kalkių nuosėdos, nuoviros atsiranda naudojant vandenį, kurio sudėtyje yra didelė mineralinių medžiagų koncentracija.
 - Gaminio naudojimo ne pagal paskirtį;
 - Įprastinio eksploatavimo, taip pat natūralaus nusidėvėjimo, neturincio įtakos funkcinėms savybėms: išorinių ar vidinių paviršių mechaninių pažeidimų (įlenkimai, įbrėžimai, nutrynimų), natūralaus metalo spalvos keitimo, t. p. vaivorykštinių ir tamsių dėmių atsiradimas, tai pat - metalo korozija dangos pažeidimų ir nepadengtose metalo vietose;
 - Apdailos detalių, lempų, baterijų, apsauginių ekranų, šiukšlių kaupiklių, diržų, šepetėlių ir kitų ribotos trukmės naudojimo dalių nusidėvėjimo;
 - Gaminio remonto, kurį atliko asmenys ar organizacijos, kurios nelaikomos įgaliotais techninės priežiūros centrais*;
 - Gaminio pažeidimų pervežant, netinkamo naudojimo, taip pat nenumatytų gaminio konstrukcijos keitimo ar savarankiško remonto.
4. Gamintojas nebus atsakingas už garantinius įsipareigojimus, jei gaminyje nėra techninės lentelės ar jos techniniai duomenys nutrinti arba ištaisyti.
5. Ši garantija galioja tik gaminiams, naudojamiems asmeninėms buitinėms reikmėms, ir netaikoma gaminiams, kurie naudojami komerciniams, pramoniniams ar profesiniams tikslais.

Dėmesio!! Gamintojas nėra atsakingas už galimą žalą, kurią tiesiogiai ar netiesiogiai sukėlė POLARIS gaminys žmonėms, namų gyvūnams, aplinkai ar žalą turtui, jei tai įvyko nesilaikant gaminio eksploatavimo ir montavimo taisyklių ar sąlygų sąmoningais ar neatsargiais vartotojų ar trečiųjų šalių veiksmais.

Visais klausimais, susijusiems su POLARIS gaminių technine priežiūra, kokybės patikra, garantiniu ir pogarantiniu remontu kreipkitės į pardavėją, kurį yra įgaliojęs POLARIS platintojas.

Pagamavimo data nurodyta techninių duomenų identifikavimo lentelėje, esančioje ant užpakalinės gaminio sienelės

Sadzīves putekļu sūcējs-robots
POLARIS
Modelis PVCRR 0833 WI-FI IQ Home

Ekspluatācijas instrukcija

Pateicamies jums par produkcijas, kas ražota ar tirdzniecības marku POLARIS, izvēli. Mūsu izstrādājumi izgatavoti saskaņā ar augstām kvalitātes, funkcionalitātes un dizaina prasībām. Mēs esam pārliecināti, ka jūs būsiat apmierināti ar jauna mūsu firmas izstrādājuma iegādi.

Pirms ierīces ekspluatācijas uzsākšanas uzmanīgi izlasiet šo instrukciju, kurā ir svarīga informācija, kas skar Jūsu drošību, kā arī rekomendācijas ierīces pareizai izmantošanai un apkopei.

Saglabājiet instrukciju kopā ar garantijas talonu, kases čeku un pēc iespējas ar kartona kasti un iepakojuma materiāliem.

VISPĀRĒJĀ INFORMĀCIJA

Šī ekspluatācijas instrukcija paredzēta, lai iepazītos ar sadzīves putekļu sūcēja PVCRR 0833 WI-FI IQ Home POLARIS (turpmāk tekstā — putekļu sūcējs, ierīce), tehniskajiem datiem, uzbūvi, ekspluatācijas un glabāšanas noteikumiem.

VISPĀRĪGIE NORĀDĪJUMI PAR DROŠĪBU

- Ierīces ekspluatācija jāveic saskaņā ar “Patērētāju elektroiekārtu ekspluatācijas tehniskajiem noteikumiem”.
- Ierīce paredzēta tikai izmantošanai sadzīves apstākļos.
- Pirms lietošanas uzmanīgi izlasiet šo instrukciju un saglabājiet to.
- Ierīce ir jāizmanto tikai paredzētajiem mērķiem.
- Šī ierīce nav paredzēta izmantošanai cilvēkiem (ieskaitot bērnus), kuriem ir fiziskie, nervu vai psihiskie traucējumi vai trūkst pieredzes un zināšanu, izņemot gadījumus, kad tādas personas atrodas uzraudzībā vai tās par šīs ierīces izmantošanu instruē persona, kas atbild par viņu drošību. Nepieciešams veikt bērnu uzraudzību ar mērķi nepieļaut viņu spēlēšanos ar ierīci.
- Uzmanību! Neizmantojiet ierīci vannu, izlietņu vai citu tvertņu, kas piepildītas ar ūdeni, tuvumā.
- Nekādā gadījumā neiegremdējiet ierīci ūdenī vai citos šķidrumos.
- Katru reizi pirms ierīces ieslēgšanas apskatiet to.
- Lai uzlādētu akumulatoru (AKB), izmantojiet tikai lādētāju (adapteri) un uzlādēšanas bāzi, kas ir šī putekļu sūcēja modeļa komplektā. Nelietojiet šo adapteri citiem mērķiem.
- Ja ir uzlādēšanas bāzes, adaptera un tīkla vada bojājumi, nekādā gadījumā nepieslēdziet adapteri kontaktrozetei. Ja nepieciešama uzlādēšanas bāzes un adaptera nomaiņa (remonts), sazinieties ar autorizēto servisa centru. **Neizjauciet uzlādēšanas bāzi un adapteri!**
- Lai nodrošinātu akumulatora uzlādēšanu, vispirms ievietojiet adaptera spraudni attiecīgajā uzlādēšanas bāzes ligzdā un novietojiet bāzi pie kopjamās istabas sienas blakus kontaktligzdai, bet pēc tam ievietojiet adaptera dakšu ligzdā. Neatstājiet adapteri ieslēgtu tīklā pēc akumulatora uzlādēšanas. Neatstājiet uzlādēšanas bāzi uz grīdas, ja ierīce netiek izmantota.
- **Uzmanību! Kategoriski aizliegts savienot ar metāla priekšmetiem uzlādēšanas bāzes kontaktus!**
- Lietojot uzlādēšanas bāzi, AKB uzlādēšanas nepieciešamību ierīce nosaka automātiski. Ja uzlādēšanas bāze netiek izmantota, neveiciet akumulatora uzlādi līdz tā pilnīgai izlādei.
- Lai uzlādētu akumulatoru, neizmantojot uzlādēšanas bāzi, vispirms ievietojiet adapteri attiecīgajā putekļu sūcēja slotā, bet pēc tam — adaptera dakšu kontaktligzdā. Neatstājiet adapteri ieslēgtu tīklā pēc akumulatora uzlādēšanas.
- Pieslēdziet adapteri tikai maiņstrāvas (~) avotam. Pirms ieslēgšanas pārliecinieties, ka adapteris atbilst barošanas tīkla spriegumam.
- Jebkura kļūdaina pieslēgšana liedz Jums tiesības uz garantijas apkalpošanu.
- Neizmantojiet nestandarta barošanas avotus vai pieslēgšanas iekārtas.
- Pirms adaptera pieslēgšanas tīklam pārliecinieties, ka tā kontaktdakša ievietota atbilstošajā ierīces/uzlādēšanas bāzes kontaktligzdā.
- Neizmantojiet ierīci ārpus telpām. Sargājiet iekārtu no karstuma, tiešajiem saules stariem, triecieniem pret asiem stūriem, mitruma (nekādā gadījumā neiegremdējiet ierīci ūdenī).
- Neslēdziet barošanas adapteri tīklā (nepieskarieties tam) ar mitrām rokām.

- Pēc akumulatora uzlādēšanas pabeigšanas vienmēr atvienojiet adapteri no tīkla un no ierīces/uzlādēšanas bāzes uzlādēšanas ligzdas.
- Neatstājiet ierīci, uzlādēšanas bāzi un adapteri bez uzraudzības. Uzglabājiet ierīci, uzlādēšanas bāzi un adapteri bērniem nepieejamā vietā.
- Nedrīkst pārvietot adapteri turot to aiz barošanas vada. Aizliegts arī atslēgt adapteri no tīkla, turot to aiz barošanas vada. Atvienojot adapteri no tīkla, turiet adapteri aiz korpusa, nepieskaroties strāvu vadošajām tapām.
- Neveiciet ierīces un komplektā esošo aksesuāru remontu patstāvīgi. Nekvalificēts remonts rada tiešu bīstamību lietotājam. Remonts, pārbaude un regulēšana jāveic tikai kvalificētiem servisa centra speciālistiem.
- Ierīces remontam drīkst izmantot tikai oriģinālās rezerves daļas.

ĪPAŠIE ŠIS IERĪCES DROŠĪBAS NORĀDĪJUMI

Putekļu sūcēja darbības laikā neizvietojiet uz kopjamās istabas grīdas strādājošas siltināšanas ierīces un citus siltuma avotus.

- Aizliegts izmantot putekļu sūcēju bez putekļu savākšanas konteinerā, kā arī bez paredzētā filtra konteinerī un HEPA filtra, kuri pienācīgā veidā uzstādīti un apkalpoti saskaņā ar **šo instrukciju**.
- Neizmantojiet putekļu sūcēja tīrīšanai ķīmiskos šķīdinātājus.
- Nesavāciet ar putekļu sūcēju šādus priekšmetus un materiālus:
 - degošus priekšmetus: pelnus, ogļītes, izsmēkus u. c.;
 - asus priekšmetus: sasisto stiklu, adatas, kancelejas spraudītes, saspraudes u. c.;
 - krāsvielu, ko izmanto printeros un kopēšanas mašīnās, jo tas ir elektrību vadošs maisījums, kas netiek pilnībā izņemts no filtra;
 - indīgas, sprādzienbīstamas un kodīgas vielas;
 - azbestu vai azbesta putekļus;
 - lielus lapu fragmentus;
 - ūdeni un ūdeni saturošus šķidrums.
- Izmantojiet tikai ražotāja rekomendētos aksesuārus un rezerves daļas.
- Neaizveriet putekļu sūcēja gaisa izlaišanas atveres.
- Aizliegts uzstādīt darbojošos putekļu sūcēju uz korpusa malām un sānu daļām. Putekļu sūcējam darba laikā vienmēr jāatrodas horizontālā stāvoklī, ar ieslēgšanas/izslēgšanas pogu "Auto" uz augšu. Sekojiet līdzi putekļu sūcēja stabilitātei uz kāpņu pakāpienu malām un kad ir grīdas augstuma atšķirības. Kāpņu pakāpienu platumam ir jābūt lielākam par ierīces gabaftiem, ieskaitot rotējošās sānu sukas, pretējā gadījumā izmantot ierīci uz kāpnēm nevajag.
- Šī ierīce piemērota cietām grīdas virsmām un zema augstuma paklājiem. Ierīci nevar izmantot uz nelīdzenas grīdas un uz paklājiem ar augstu uzkārsumu, kā arī, ja ir uz grīdas ir šķēršļi gulošu vadu veidā.
- Tirot paklāju ar zemu plūksnojumu ir jānoņem sānu sukas, lai izvairītos no to bojājumiem.
- Ierīce ir paredzēta izmantošanai tikai ar oriģinālo AKB un uzlādēšanas ierīci, kas tiek piegādāta komplektā. Nestandarta ierīču izmantošana barošanai un uzlādēšanai var radīt ierīces bojājumus.
- Pirms ierīces lietošanas novāciet no grīdas visus lielos un plīstošos priekšmetus, kā arī vadus.
- Nesēžaties uz ierīces un nenovietojiet uz tās priekšmetus un dzīvniekus.
- Attīrīiet ierīci un putekļu savākšanas konteineri pēc katras izmantošanas reizes.

LIETOŠANAS JOMA

Ierīce paredzēta izmantošanai tikai sadzīves vajadzībām saskaņā ar šo instrukciju. Putekļu sūcējs ir paredzēts sausai sadzīves telpu grīdas tīrīšanai ar cietu līdzenu virsmu, iesūcot putekļus un smalkos atkritumus ar turpmāko mitro tīrīšanu. Ierīce nav paredzēta izmantošanai ražošanā un komercdarbībā.

Ierīce arī nav paredzēta izmantošanai ārpus telpām un neapkurināmās telpās ar gaisa temperatūru zem +15 °C un paaugstinātu mitruma līmeni.

Ražotājs nav atbildīgs par zaudējumiem, kas rodas nepareizas vai šajā ekspluatācijas instrukcijā neparedzētas izmantošanas rezultātā.

IERĪCES APRAKSTS (1. att.)

1. Korpus
2. Ieslēgšanas/izslēgšanas poga "Auto"
3. Infrasarkanais sensors

4. Priekšējais ritenis
5. Sānu suku: R — labā, L — kreisā.
6. Galvenā elektriskā suka
7. Konteineris putekļu savākšanai
8. Riteņi
9. Baterijas nodalījuma vāks
10. Kontakti pieslēgšanai pie bāzes
11. Uzlādēšanas indikators uz bāzes
12. Bāzes kontakti putekļu sūcēja uzlādēšanai
13. Primārais filtrs
14. Porolona filtrs
15. HEPA filtrs
16. Konteineris putekļu savākšanai
17. Uzlādes iekārta (adapteris)
18. Tālvadības pults

Indikatoru un tālvadības pults pogu uzdevums (2. att.)

1. Taimeris (rāda ierīces darba laika sākumu, ja tas ir iestatīts)
2. Faktiskais laiks
7. Darbības cikla sākšanas / apturēšanas poga
- 3 — kustības virziena un laika izmaiņas pogas pulkstenī un taimerī
9. režīms “Maksimums”
4. Faktiskā laika uzstādīšana
8. Taimera laika iestatīšana
10. Uzkopšana “Gar sienām”
6. Poga “Mājas”, ierīces novirzīšana uz uzlādēšanas staciju
5. “Lokālā uzkopšana”

KOMPLEKTĀCIJA

1. Putekļu sūcējs robots komplektā 1 gab.
2. Putekļu savākšanas konteineris (uzstādīts) 1 gab.
3. AKB (akumulatora baterija — uzstādīta) 1 gab.
4. Lādētājs (bāze+adapteris) 1 gab.
5. Rezerves sānu suku 2 gab.
6. Rezerves HEPA filtrs 1 gab.
7. Tīrīšanas birstīte 1 gab.
8. Tālvadības pults 1 gab.
9. Eksploatācijas instrukcija 1 gab.
10. Garantijas talons 1 gab.
11. Iepakojums (polietilēna pakete + kaste) 1 gab.

IERĪCES IZPAKOŠANA UN SAGATAVOŠANA EKSPLOATĀCIJAI

- Atveriet kasti, uzmanīgi izņemiet ierīci, atbrīvojiet to no visiem iepakojuma materiāliem.
- Noņemiet no ierīces korpusa visas reklāmas uzlīmes.
- Pārbaudiet piegādes komplektu (sk. sadaļu "Komplektācija").
- Izņemiet visus aksesuārus un uzlādēšanas ierīci.
- Pārlicinieties, ka neviena detaļa nav bojāta.
- Uzstādiet sānu suku. Lai to izdarītu, novietojiet putekļu sūcēju ar apakšējo paneli uz augšu, sānu sukām (2 gab.) ar sešstūra atveri jābūt vērstām uz leju. Atskrūvējiet sānu suku stiprinājuma skrūves no suku vārpsta, izmantojot skrūvgriezi ar krustveida rievu (nav iekļauts komplektā). Uzvelciet katru suku uz savas ass (suku ar burtu L uz kreiso asi, ar burtu R uz labo asi saskaņā ar attēlu 5. sadaļā “IERĪCES APRAKSTS”) un pievelciet skrūves ar nelielu piepūli.
- Pirms pirmās lietošanas reizes ir jāuzlādē akumulators. Sk. sadaļu “AKB UZLĀDĒŠANA”.

EKSPLOATĀCIJA

1. Ievietojiet nodalījumā ierīces aizmugurē putekļu savākšanas konteineri 16 komplektā ar filtriem 13, 14, 15 (sk. 5. sadaļu "Ierīces apraksts").
2. Uzstādiet putekļu sūcēju uz grīdas ar ieslēgšanas/izslēgšanas pogu "Auto" uz augšu.
3. Ieslēdziet ierīci ar slēdzi I/O uz ierīces korpusa (atrodas blakus adaptera pieslēgšanas ligzdai), pārvietojot to pozīcijā "I". (4. att.)

ATTĀLINĀTĀS KONTROLES FUNKCIJAS IESTATĪŠANA UN IZMANTOŠANA.

Šai ierīcei ir tālvadības funkcija ar atgriezenisko saiti, izmantojot mobilo ierīci ar universālo aplikāciju **Polaris IQ Home**.

Uzstādiet aplikāciju **Polaris IQ Home** Jūsu tālrunī.

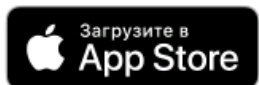

Jūs varat arī lejupielādēt aplikāciju izmantojot saiti, kas izvietota šim ierīces modelim velftajā www.polar.ru mājaslapas nodaļā

Izmantojot aplikāciju, Jūs varēsiet:

- Reģistrēt robotu
- Izveidot uzkopšanas grafiku, palaist, pārtraukt vai atcelt uzkopšanas ciklus
- Iestatīt uzkopšanas parametrus
- Sekot uzkopšanas procesam
- Dot savam robotam vārdu
- Piekļūt ierīces regulēšanas instrukcijai
- Rast atbildes uz bieži uzdotajiem jautājumiem
- Saņemt automātiskos programmnodrošinājuma atjauninājumus
- Sazināties ar klientu atbalsta dienestu.

Putekļu sūcēja pieslēgšana WiFi tīklam

Uzmanību: Lai izvairītos no kļūmēm baterijas izlādes dēļ iestatīšanas laikā, pirms pieslēgšanas pie WiFi tīkla novietojiet putekļu sūcēju uzlādes bāzē.

- Pieslēdziet putekļu sūcēja bāzi barošanas tīklam izmantojot komplektā ietilpstošo adapteri.
- Pārslēdziet slēdzi uz putekļu sūcēja pozīcijā I.



- Novietojiet putekļu sūcēju uz grīdas un nosūtiet to uz bāzi, nospiežot pogu  uz tālvadības pults. Ja putekļu sūcējs neieslēdzas, manuāli novietojiet to uzlādes bāzē vai pieslēdziet tam uzlādes adapteri.
- Atveriet aplikāciju **Polaris IQ Home** mobilajā ierīcē.

Svarīgs!

Vienmēr lejupeilādējiet ierīces programmaparatūras atjauninājumu, ja lietojumprogramma to prasa.

Tālruniem ar Android operētājsistēmu:

Jaunas ierīces konfigurēšana

- Logs "Mājas": nospiediet pogu "Pievienot ierīci".
- No saraksta "Visas ierīces" izvēlieties putekļu sūcēju (PVC-0833)
- Nospiediet pogu "Atvērt iestatījumus", lai atvērtu WiFi iestatījumus mobilajā ierīcē
- Pieslēdziet mobilo ierīci WiFi tīklam, kas sakrīt ar putekļu sūcēja nosaukumu (PVC-0833)
- Atgriezieties aplikācijā
- Nākamajā logā izveidojiet pāri ar Ierīci:
 1. Nospiediet pogu "AUTO", līdz atskan divi īsi skaņas signāli.
 2. Tad aplikācijā nospiediet pogu "Turpināt"
- Izvēlieties no saraksta vai ievadiet WiFi tīkla nosaukumu, kuram vēlaties konfigurēt ierīci, ievadiet tīkla paroli un nospiediet "Pieslēgt"
- Pagaidiet līdz konfigurācijas procedūra būs pabeigta.

Iepriekš konfigurētas ierīces savienošana pāri:

- Logs "Mājas": nospiediet pogu "Pievienot ierīci".
 - No saraksta "Tiešsaistē" izvēlieties putekļu sūcēju (PVC-0833) (ja putekļu sūcējs nav redzams tiešsaistē - pārlicinieties, vai mobilā ierīce ir pievienota tam WiFi tīklam, kurā ir konfigurēta ierīce)
 - Nākamajā logā Jums tiks lūgts veikt savienojumu pāri ar Ierīci:
 1. Nospiediet pogu "AUTO", līdz atskan divi īsi skaņas signāli.
2. Tad aplikācijā nospiediet pogu "Turpināt"

Ierīces pārkonfigurēšana uz citu WiFi tīklu (diagnostikas režīms):

- Nospiediet pogu "AUTO" līdz divus skaņas signālus un pagaidiet 10 sekundes.
- Logs "Mājas": nospiediet pogu "Pievienot ierīci".
- No saraksta "Visas ierīces" izvēlieties putekļu sūcēju (PVC-0833).
- Nospiediet pogu "Atvērt iestatījumus", lai atvērtu WiFi iestatījumus mobilajā ierīcē
- Pieslēdziet mobilo ierīci WiFi tīklam, kas sakrīt ar putekļu sūcēja nosaukumu (PVC-0833)
- Atgriezieties aplikācijā
- Nākamajā logā Jums tiks lūgts veikt savienojumu pāri ar Ierīci:
 1. Nospiediet pogu "AUTO" līdz divus skaņas signālus un pagaidiet 10 sekundes.
 2. Tad aplikācijā nospiediet pogu "Turpināt"
- Norādiet WiFi tīkla nosaukumu, kuram vēlaties konfigurēt ierīci, ievadiet tīkla paroli un nospiediet "Pieslēgt"
- Pagaidiet līdz konfigurācijas procedūra būs pabeigta.

Tālruniem ar IOS operētājsistēmu:

Jaunas ierīces konfigurēšana

- Logs "Mājas": nospiediet pogu "Pievienot ierīci".
- No saraksta "Visas ierīces" izvēlieties putekļu sūcēju (PVC-0833)
- Nospiediet "Turpināt"
- Aplikācijā parādīsies pieprasījums pieslēgt "PVC-0833" WiFi tīklam, nospiediet "Pieslēgt"

- Nākamajā logā Jums tiks lūgts veikt savienojumu pārī ar Ierīci:
 1. Nospieš pogu "AUTO", līdz atskan divi īsi skaņas signāli.
- 2. Tad aplikācijā nospieš pogu "Turpināt"
 - Parādīsies logs ar pieejamiem WiFi tīkliem. Izvēlieties vajadzīgo tīklu un ievadiet tā WiFi tīkla paroli, kuram vēlaties konfigurēt ierīci, nospieš "Tālāk"
 - Pagaidiet līdz konfigurācijas procedūra būs pabeigta.
 - Nospieš "Turpināt"

Iepriekš konfigurētas ierīces savienošana pārī:

- Logs "Mājas": nospieš pogu "Pievienot ierīci".
- No saraksta "Jūsu tuvumā" izvēlieties putekļu sūcēju (PVCR-0833) (ja putekļu sūcējs nav redzams tiešsaistē - pārliecinieties, vai mobilā ierīce ir pievienota tam WiFi tīklam, kurā ir konfigurēta ierīce).
- Nākamajā logā Jums tiks lūgts veikt savienojumu pārī ar Ierīci:
 1. Nospieš pogu "AUTO", līdz atskan divi īsi skaņas signāli.
- 2. Tad aplikācijā nospieš pogu "Turpināt"

Ierīces pārkonfigurēšana uz citu WiFi tīklu (diagnostikas režīms):

- Nospieš pogu "AUTO" līdz divus skaņas signālus un pagaidiet 10 sekundes.
- Logs "Mājas" nospieš pogu "Jauna ierīce".
- No saraksta "Visas ierīces" izvēlieties putekļu sūcēju (PVCR-0833).
- Nospieš "Turpināt"
- Aplikācijā parādīsies pieprasījums pieslēgt "PVCR-0833" WiFi tīklam, nospieš "Pieslēgt"
- Nākamajā logā Jums tiks lūgts veikt savienojumu pārī ar Ierīci:
 1. Nospieš pogu "AUTO" līdz divus skaņas signālus un pagaidiet 10 sekundes.
 2. Tad aplikācijā nospieš pogu "Turpināt"
- Parādīsies logs ar pieejamiem WiFi tīkliem. Izvēlieties vajadzīgo tīklu un ievadiet tā WiFi tīkla paroli, kuram vēlaties konfigurēt ierīci, nospieš "Tālāk"
- Pagaidiet līdz konfigurācijas procedūra būs pabeigta.
- Nospieš "Turpināt"

PUTEKĻU SŪCĒJA ATGRIEŠANA UZ RAŽOTĀJA WIFI IESTATĪJUMIEM:

1. Nospieš pogu "AUTO" līdz diviem skaņas, pēc tam atlaidiet pogu, un uzreiz var nospieš to vēlreiz, līdz atskan divi īsi skaņas signāli. Pagaidiet, kamēr ierīce tiek atiestatīta (aptuveni 10 sekundes).

APLIKĀCIJĀ PIEEJAMĀS PUTEKĻU SŪCĒJA FUNKCIJAS

(funkciju un ierīces darbības īpatnību apraksts ir sniegti nākamajā sadaļā).

1. Palaist/apturēt
2. Kustības virziena tālvadība (svira)
3. Darbības režīma izvēle:
 - a. Automātiskais
 - b. Perimetra tīrīšana
 - c. Spirāle (vietas tīrīšana)
 - d. Atgriešanās bāzē
 - e. "Atrodi mani" funkcija - nospiežot uz pogas, putekļsūcējs atskan signāls, kas palīdzēs Jums atrast putekļu sūcējs, ja viņš ir kaut kur iestrēdzis.
4. Uzkopšanas grafika programmēšana pa nedēļas dienām
5. Baterijas uzlādes indikators
6. Iestūšanas jaudas intensitātes iestatīšana
7. Ierīces darbības kļūdu atspoguļošana





Piezīme: Kopumu un nosaukumi, kas ir pieejami programmā funkcijas var tikt mainītas bez iepriekšēja





paziņojuma lietotāja mainot versiju programmas un aparāta firmware.

Papildu pieteikumu funkcijas

1. Ātrās palaišanas rīkjosla: lapā instrumenta programmā apakšā ir josla ar četrām šūnām, lai ātrās palaišanas izvēlētos programmas un režīmi. Telpas, šo paneli jebkurā, Jums iepatikušos režīmu, vienkārši nospiešot to pogu un velciet vāciņu, neatlaižot pirkstu.
 2. Kontrole piekļuves tiesību ierīci: lai aktivizētu kontroles tiesības, Jums ir nepieciešams doties uz lapu ierīces mapē, nospiežot augšējā labajā stūrī simbols uzstādījumi ("zvaigznīte") izvēlēties punktu "Uzraudzības tiesības" un tulkot slēdzis "Iekļaut kontroles tiesības," pozīcijā "Ieslēgts". Pēc tam Jūs automātiski kļūstat par administratora ierīces ar pilnām tiesībām var piekļūt, visi pārējie lietotāji, kas piešķirts piekļuves līmenis "Skatīt". Jūs varat noteikt personas piekļuves līmeni katram lietotājam. Visi jaunie lietotāji, kas var izveidot savienojumu ar ierīci jau pēc tam, kad Esat aktivizējis par to kontroles funkciju, tiesību, saņems piekļuves līmeni "Skatīt" un nevar kontrolēt ierīci līdz brīdim, kad Jūs, vai cits administrators ierīces neļaus šim lietotājam ir atbilstošas tiesības pārvaldīt.
 3. Iespēja dalīties ar ierīci, Jūs varat vienkārši dalīties darbojas savas ierīces ar jebkuru cilvēku, kam ir instalēta programma Polaris IQ Home. Lai to izdarītu, Jums ir nepieciešams doties uz lapu ierīces mapē, nospiežot augšējā labajā stūrī simbols uzstādījumi ("zvaigznīte") izvēlēties punktu "Uzraudzības tiesības" un noklikšķiniet uz simbols "Kopīgot" augšējā labajā stūrī. Pēc tam jūs redzēsiet uz ekrāna QR kodu ar šo ierīci.
- Lai uzņemēja pusē, lai skenētu šo QR kodu, kas viņai ir nepieciešams, programmas galvenajā skatā noklikšķiniet uz "Jaunu ierīci" un pop-up logā, noklikšķiniet uz zilās skeneris labajā augšējā stūrī. Pēc tam ir nepieciešams, lai nosūtītu tālruņa kameru uz izsniegto raidīšanas pusē QR kodu, un sekot norādēm sistēmas.
- QR kodu var nodot jebkurā ērtā veidā: pasts, мессенджеры, sociālie tīkli. QR kodu ierīces paliek nemainīgs līdz brīdim, kad aktivizācijas režīmu Reset pogu uz ierīces. Pēc Reset veco QR kodu vairāk nav derīgs.
4. Uzraudzības statusu: noklikšķinot uz iestatījumi ierīces uz attiecīgo pogu, var novērtēt kvalitāti savienojumu visos posmos tīklā un palaist universāls palīgs, lai iegūtu ieteikumus un veikt papildu iestatījumus.

PUTEKĻU SŪCĒJA VADĪŠANA BEZ ATTĀLINĀTAS KONTROLES

1. Lai aktivizētu ierīci, vienu reizi bez aiztures noklikšķiniet pogu "Auto" uz ierīces korpusa vai  uz tālvadības pults. Atskanēs vienreizējs sveiciens signāls, ierīce pāriet gaidīšanas režīmā. Pie tam pogas "Auto" indikators uz ierīces korpusa mirgo zaļā krāsā.
2. Tīrīšanas startēšanai no gaidīšanas režīma, nospiediet pogu "Auto" uz ierīces korpusa vai pogu  uz tālvadības pults, putekļu sūcējs sāks telpas uzkopšanu. Atkārtota pogas nospiešana  ļauj apturēt iekārtu.
3. Kopšanas režīms "Maksimums" ļaus putekļu sūcējam strādāt ar paaugstinātu sūkšanas jaudu. Lai ieslēgtu režīmu, izmantojiet pogu uz vadības pults .
4. Izmantojot pogu  uz vadības pults, Jūs varat iestatīt taimerī uzkopšanas sākšanas laiku (sk. 8. p.). Turklāt faktiskajam laikam arī ir jābūt uzstādītam (sk. 9. p.). Uzstādītā taimera gadījumā putekļu sūcējs automātiski ieslēgsies un sāks uzkopšanu katru dienu iestatītajā laikā. Slēdzim I/O uz ierīces korpusa ir jābūt ieslēgtam, uzlādēšanas bāzei uzstādītai un pieslēgtai.

5. Papildus tam ierīce automātiski pāries no gaidīšanas režīma miega režīmā, ja pogas netiks nospiestas 10 min laikā. Atslēgt ierīci no miega režīma var, nospiežot pogu “Auto” (3. punkts). Ar pogas palīdzību  uz tālvadības pults jūs varat pāriet ierīces darba uzsākšanas laika uzstādīšanas režīmā. Uzstādīšanu veic ar pults 4.–7. pogu. Nospiediet vēlreiz uz , lai saglabātu iestatījumu. Lai izdzēstu iestatījumu, uzstādiet laiku 00.00.
6. Nospiežot pogu , jūs varat pāriet faktiskā laika iestatīšanas režīmā, iestatīšanu veic ar pults 4.–7. pogu. Nospiediet vēlreiz uz , lai saglabātu iestatījumu.
7. Pults 4.–7. pogas funkcijas (bultiņas uz augšu, uz leju, pa kreisi, pa labi) atkarībā no izvēlētā režīma: Funkcijas “A” ir pieejamas, iestatot ierīces darba laiku vai faktisko laiku (sk. 6., 7. punktu). Funkcijas “B” ir pieejamas, kad ierīce darbojas attīrīšanas režīmā.
“▲”
- A. Laika paildzināšana gan pulkstenī, gan taimerī.
B. Ierīces kustības virziena “taisni” izvēle.



- A. Laika samazināšana gan pulkstenī, gan taimerī.
“◀”
- A. Pāreja no minūšu reģistra uz stundu reģistru
B. Ierīces kustības virziena “pa kreisi” izvēle
“▶”
- A. Pāreja no stundu reģistra uz minūšu reģistru
B. Ierīces kustības virziena “pa labi” izvēle

8. Lai izslēgtu ierīci, nospiediet un turiet ilgāk par 3 sekundēm pogu “Auto” uz ierīces korpusa.

Piezīme. Pēc laika iestatīšanas pulkstenī vai taimerī atskanēs ierīces skaņas signāls. Ja skaņas signāls nav atskanējis, jūsu iestatījumi nav saglabājušies.

Barošanas elementu nomainīšanas gadījumā iestatījumi pazūd. Neaizmirstiet atkārtoti iestatīt laiku pēc bateriju nomainīšanas.

Indikatoru apzīmējumi

Ierīces stāvoklis	Indikatora krāsa
Notiek uzlāde/zems baterijas uzlādes līmenis	Oranžs, mirgo
Uzlādēts/uzkopšanas režīmā	Zaļš, pastāvīgi deg
Norāda uz kļūdu	Sarkans, mirgo

AKB UZLĀDĒŠANA

1. UZLĀDĒŠANAS BĀZES IZMANTOŠANA

Lietojot uzlādēšanas bāzi, AKB uzlādēšanas nepieciešamību un uzlādēšanas bāzes atrašanās vietu ierīce nosaka automātiski. Slēdzim I/O uz putekļu sūcēja korpusa ir jābūt pozīcijā “I”.

Novietojiet uzlādēšanas bāzi pie uzkopjamās istabas sienas blakus kontaktligzdai, bet pēc tam ievietojiet adaptera dakšu ligzdā. Bāzes signāla indikators iedegsies.

Noņemiet šķēršļus 1 metra attālumā no abiem sāniem un 2 metru attālumā no uzlādēšanas bāzes priekšpusēs. (5. att.)

Normālos ekspluatācijas apstākļos vienmēr izmantojiet bāzi AKB uzlādēšanai.

Neatstājiet adapteri ieslēgtu tīklā pēc akumulatora uzlādēšanas.
Neatstājiet uzlādēšanas bāzi uz grīdas, ja ierīce netiek izmantota.

Uzmanību! Kategoriski aizliegts savienot ar metāla priekšmetiem uzlādēšanas bāzes kontaktus!

Pirms ilgstošas uzglabāšanas pilnībā uzlādējiet AKB.

2. AKB UZLĀDĒŠANA BEZ UZLĀDĒŠANAS BĀZES IZMANTOŠANAS

1. **Pirms AKB uzlādēšanas putekļu sūcējam ir jābūt izslēgtam.** Atslēdziet ierīci ar I/O pārslēdzēju uz ierīces korpusa, pārvietojot to pozīcijā "O".
2. Iespraudiet adaptera spraudni uzlādēšanas ligzdā uz putekļu sūcēja korpusa.
3. Pieslēdziet adapteri tīklam. Pogas "Auto" indikators sāks mirgot oranžā krāsā.
4. Uzlādēšana būs pabeigta, kad pogas "Auto" indikators iedegsies zaļā krāsā. Atslēdziet adapteri no tīkla un no putekļu sūcēja. Neatvienojiet uzlādēšanas iekārtu, kamēr AKB nav pilnīgi uzlādēts.

Piezīme.

- Ja iekārta ilgstoši netiek izmantota, ieteicams veikt AKB uzlādi ik pēc 3 mēnešiem, iepriekš pilnībā izlādējot, šim nolūkam nepieciešams palaist ierīci darba režīmā uz maksimāli iespējamo laiku.
- AKB ieteicams uzlādēt tikai tad, kad ierīce signalizē par tās ātru izlādēšanos vai kad tā jau ir pilnībā izlādējusies. Ierīci labāk ieslēgt tad, kad AKB pilnībā uzlādēsies. Pilns ierīces autonomā darba laiks ar jaunu AKB var būt līdz 200 minūtēm. Ar laiku tas var samazināties.
- AKB, kas nav derīga izmantošanai, nepieciešams atvienot un utilizēt.

AKB NOMAIŅA

1. Atslēdziet ierīci.
2. Novietojiet to ar apakšējo paneli uz augšu.
3. Ar krustveida skrūvgrīža (komplektā neietilpst) palīdzību izskrūvējiet baterijas nodalījuma vāka skrūves un noņemiet vāku, paņemot to no skrūvju atrašanās puses.
4. Izņemiet veco AKB no nodalījuma un atvienojiet tā savienotāju, šim nolūkam nospiediet putekļu sūcēja barošanas savienojuma sadales slēdzi un izvelciet no tā AKB savienojumu. Lai pieslēgtu jaunu AKB, ievietojiet AKB savienotāju putekļu sūcēju barošanas savienojumā, kamēr atskan klikšķis. Uzmanīgi novietojiet AKB nodalījumā, nepārspiežot savienojuma vadus.
5. Uzstādiet vietā baterijas nodalījuma vāku, plastmasas izciļņus ievietojiet caurumos. Ieskrūvējiet skrūves.

PUTEKĻU SAVĀCĒJA TĪRĪŠANA

- Nospiediet pogu uz putekļu savācēja (6. att.).
- Izņemiet konteineru, pavelkot rokturi no apakšas.
- Pārbaudiet, vai nav svešķermeņu, kuri iestrēguši kanālos. Nepieciešamības gadījumā izvelciet tos (7. att.).
- Apgrīziet konteineri.
- Atveriet konteineru vāku, atbrīvojot fiksatoru.
- Izberiet atkritumus no konteineru, iepriekš izņemiet, lai iztīrītu vai nomainītu filtru un HEPA filtru.
- Izskalojiet HEPA filtru pēc 15–30 dienu izmantošanas atkarībā no ekspluatācijas intensitātes. Izmantojiet HEPA filtru ne vairāk kā 6 mēnešus, pēc tam nomainiet.
- Pirms uzstādīšanas izžāvējiet filtrus (8. att.).
- Uzstādiet filtrācijas elementus (9. att.).
- Aizveriet konteineri un novietojiet to vietā.

IERĪCES TĪRĪŠANA UN ĀRĒJĀ KOPŠANA.

1. Pirms tīrīšanas pārlicinieties, ka ierīce ir atslēgta no lādēšanas iekārtas, bet lādēšanas iekārta- no tīkla.
2. Neiegremdējiet ierīci un lādēšanas iekārtu ūdenī vai citos šķīdumos.
3. Ierīces tīrīšanai neizmantojiet benzīnu, spirtu un ķīmiskos šķīdinātājus.
4. Ierīces metāla daļas noslaukiet ar sausu auduma salveti.
5. Ierīces plastmasas daļas noslaukiet ar mitru atspiestu auduma salveti. Nedrīkst palikt ūdens pilieni.
6. Uzglabājiet ierīci sausā, vēsā vietā.

Infrasarkano sensoru tīrīšana

Uzmanīgi noslaukiet sensorus ar mīkstu audumu bez mehāniskas iedarbības.

Sānu suku tīrīšana

4. Pārbaudiet, vai sukās nav nekādu bojājumu un/vai svešķermeņu.
5. Noslaukiet sukas ar audumu, kas samitrināts siltā ūdenī un labi atspiests.

6. Gadījumā, ja sānu sukas ir bojātas, savlaicīgi nomainiet tās.

Galvenās elektriskās birstes tīrīšana

Elektriskā birste ir paredzēta, lai ar rotējošu saru rullīša palīdzību savāktu sadzīves putekļus no grīdas un paklāju segumiem. Tās konstrukcija ir ļoti jutīga pret aizsērēšanu ar gariem matiņiem, vilnu, diegiem utt. Gadījumā, ja rodas aizsērējums, nekavējoties pārtrauciet putekļu sūcēja izmantošanu un veiciet saru rullīša attīrīšanas pasākumus.

Rullītīm ir atsevišķs elektriskais pievads, kas ieslēdzas vienlaikus ar putekļu sūcēja motoru.

Lai notīrītu rullīti:

1. Izslēdziet ierīci ar slēdzi I/O (pārslēdziet to pozīcijā "O").
2. Apgrieziet putekļu sūcēju otrādi un novietojiet ar aizmugurējo daļu uz "savu pusi".
3. Ja ir nedaudz matu un diegu, kuri uztīnušies uz saru rullīša, tos var nogriezt ar nazi bez saru rullīša noņemšanas. Šim nolūkam novietojiet asu nazi starp saru rindām ar aso maliņu uz ārpusi no rullīša, un ar kustībām gar rullīti pārgrieziet uztīnušos matus un diegus. Pēc tam apgriezti mati viegli izņemami no sukas korpusa, ērtības nolūkā pieļaujama manuāla saku rullīša pagriešana ap tā rotācijas asi.
4. Ja saku rullītis ir stipri piesārņots, noņemiet elektriskās birstes rullīša stiprinājuma rāmīti, šim nolūkam viegli nospiediet uz fiksatora slēdžu mēlītēm "no sevis", un paceliet rāmīša tuvāko malu, pēc tam izvelciet rāmīti.
5. Paceliet saru rullīša labo pusi, pavelkot pa labi, izvadiet to no savienojuma ar vadu un izvelciet no ligzdas. Kad saru rullītis ir izvilktis no korpusa, to var viegli iztīrīt no uztītajiem matiem un diegiem ar asa naža vai šķēru palīdzību.
6. Saru rullīša uzstādīšanu vietā korpusā veiciet pretējā secībā.
7. Gadījumā, ja birstes detaļas vai elektropiedziņa ir stipri piesārņota, izjaukšanas un attīrīšanas vajadzībām vērsieties autorizētajā servisa centrā.

Darbi, kas saistīti ar putekļu sūcēja mezglu attīrīšanu, neietilpst garantijas apkalpošanā.

BOJĀJUMI UN TO NOVĒRŠANAS METODES

Šajā tabulā ir uzskaitītas biežāk sastopamās problēmas, kas var rasties, izmantojot iekārtu. Atkarībā no bojājuma iemesla jūs dzirdēsiet skaņas signālus (no 1 līdz 4). Ja neizdodas patstāvīgi tikt galā ar problēmām, sazinieties ar patērētāju atbalsta centru vai ar autorizēto servisa centru.

Numurs	Skaņas signāls	Iemesls	Risinājums
1.	•	Negriežas ritenis/riteņi	Pārbaudiet riteņus. Ja ir nepieciešams, veiciet tīrīšanu.
2.	••	Problēma ar infrasarkanajiem sensoriem vai ar bufera sensoriem.	Veiciet infrasarkanu sensoru tīrīšanu, viegli pakustiniet buferi un pārbaudiet, vai tajā nav iekļuvis svešķermenis.
3.	•••	Ierīces korpuss ir iestrēdzis starp priekšmetiem	Atbrīvojiet ierīces korpusu un ieslēdziet to no jauna.
4.	••••	Negriežas galvenā elektriskā birste	Veiciet galvenās elektriskās birstes tīrīšanu

Uzmanību! Ja ar iepriekš aprakstīto darbību palīdzību Jūs saviem spēkiem nevarat novērst problēmu, lūdzu, vērsieties autorizētajā POLARIS servisa centrā.

Problēmu un to novēršanas paņēmieni apraksts attiecībā uz WiFi pieslēgumu

Problēma	Iemesls	Novēršanas paņēmieni
<p>Ierīcei neizdodas pieslēgties WiFi rūterim</p>	<p>1. Pieslēgšanas procesā rodas kļūme</p>	<p>a. Pārlicinieties par to, ka Jūsu ierīce tiek atbalstīta lietotnē: lietotnes galvenajā izvēlnē nospiediet pogu "Pievienot ierīci" un atveriet sarakstu "Visas ierīces";</p> <p>b. Pārlicinieties par to, ka Jūsu rūteris strādā 2.4 MHz frekvencē. Rūtera konfigurēšanai izmantojiet Jūsu rūtera lietošanas pamācību;</p> <p>c. Pārlicinieties par to, ka Jūsu rūteris neuzliek papildu ierobežojumus ienākošajiem savienojumiem (piemēram, tikai norādīto MAC-adrešu pieslēgšana). Rūtera konfigurēšanai izmantojiet Jūsu rūtera lietošanas pamācību.</p> <p>d. Pārlicinieties par to, ka Jums ir uzstādīta pēdējā programmas versija;</p> <p>e. Izņemiet programmu no telefona atmiņas un palaidiet vēlreiz: atveriet atvērto lietotņu sarakstu telefonā un pārvelciet uz augšu programmas Polaris IQHome palaisto logu, pēc tam atkal palaidiet programmu un atkārtojiet pieslēgšanās procesu;</p> <p>f. Aktivizējiet ierīces diagnostikas režīmu – skatiet sadaļu "Pieslēguma konfigurācija" Lietotāja rokasgrāmatā;</p> <p>g. Veiciet ierīces atiestatīšanu (Reset) - skatiet sadaļu "Pieslēguma konfigurācija" Lietotāja rokasgrāmatā;</p>
	<p>2. Pieslēgums ir veiksmīgs, ierīce parādījās lietotnes</p>	<p>Pārlicinieties par to, ka Jūsu tālrunis ir izveidojis savienojumu ar WiFi tīklu. Lai to izdarītu, atveriet tālruņa WiFi iestatījumu</p>

	ierīču sarakstā, bet tās vadīšana nav pieejama.	sadaļu un nepieciešamības gadījumā, manuāli izveidojiet savienojumu ar savu WiFi tīklu.
	3. Ierīce tika veiksmīgi pieslēgta, taču negaidīti pārstāja reaģēt uz lietotnes komandām.	Dodieties uz ierīces lapu un augšējā labajā stūrī noklikšķiniet uz zvaigznītes. Tālāk sadaļā “Savienojuma diagnostika” aplūkojiet diagnostikas diagrammu. Noklikšķiniet uz izsaukuma zīmes blakus tīkla sarkanajai sadaļai un sekojiet tiešsaistes palīga norādījumiem.
		Vai neatradāt atbildi uz Jūsu problēmu? Iepazīstieties ar papildinformāciju vai sazinieties ar atbalsta dienestu mūsu vietnes sadaļā “Viedā māja”.

UZGLABĀŠANA

Elektriskās ierīces ir jāuzglabā slēgtā, sausā un tīrā telpā pie apkārtējās vides temperatūras, kas nav augstāka par 40 °C, ar relatīvo mitrumu līdz 70 % un, lai apkārtējā vidē nebūtu putekļu, skābju un citu tvaiku, kas rada negatīvu ietekmi uz elektroierīču materiāliem.

Uzglabājiet ierīci bērniem nepieejamā vietā

TRANSPORTĒŠANA

Elektroierīces transportē ar visiem transporta veidiem saskaņā ar kravu pārvadāšanas noteikumiem, kas ir spēkā attiecībā uz konkrētu transporta veidu. Pārvadājot ierīci, izmantojiet oriģinālo rūpnīcas iepakojumu.

Ierīču transportēšanas laikā jāizslēdz iespēja, kad uz tām tiek radīta tieša atmosfēras nokrišņu un agresīvas vides iedarbība.

REALIZĀCIJA

Realizācijas noteikumi nav noteikti.

UTILIZĀCIJAS PRASĪBAS



Saskaņā ar EEIA direktīvu 2012/19/ES par elektrisko un elektronisko iekārtu atkritumiem nedrīkst izmantot ierīces kopā ar sadzīves atkritumiem. To nepieciešams nodot oficiālajā dalītu atkritumu savākšanas centrā.

TEHNISKIE PARAMETRI

PVCR 0833 WI-FI IQ Home— tirdzniecības markas POLARIS sadzīves elektriskais robots putekļu sūcējs

Ierīces diametrs: 310 mm

Ierīces augstums: 76 mm

Putekļu savākšanas tvertnes apjoms: 500 ml

Ierīces jauda: 25 W

Barošanas avots:

Akumulatora baterija, litija jonu 2600 mAh, 14,4–14,8 V

AKB uzlādēšanas laiks: līdz 5 stundām

Darba laiks ar AKB: līdz 150 minūtēm

Uzlādes iekārta

Ieejas spriegums: 100-240 V, 0,4 A

Frekvence: 50–60 Hz

Izejas spriegums: 19 V

Maksimālā slodzes strāva: 600 mA

Aizsardzības klase — 2

TVP izmantotie AAA tipa barošanas elementi — 2 gab. (komplektā nav iekļauti)

Piezīme. Sakarā ar to, ka pastāvīgi tiek ieviestas izmaiņas un uzlabojumi, instrukcijā sniegtais apraksts var nedaudz atšķirties no faktiskā izstrādājuma. Ražotājs cer, ka lietotājs pievērsīs tam uzmanību.

INFORMĀCIJA PAR CERTIFIKĀCIJU

Ierīce atbilst tālāk norādītajām ES direktīvām:

- 2014/30/ES (EMS);

- 2014/35/ES (ZSD);

- 2001/95/EK direktīva par produktu vispārēju drošību (DPVD);



- 2011/65/ES ROHS II (direktīva par bīstamu vielu izmantošanas ierobežošanu).

Izstrādājuma kalpošanas laiks: 3 gadi

Garantijas laiks: 24 mēneši no iegādes dienas

AKB garantijas laiks: 6 mēneši no iegādes dienas.

Ražošanas datums norādīts uz izstrādājuma.

RAŽOTĀJS: Polaris Corporation Limited, Unit 1801, 18/F, Jubilee Centre, 46 Gloucester Road, Wanchai, Honkonga.

T3 Polaris autortiesību īpašnieks: Akciju sabiedrība Astrata, Geverbeestrasse 5, Ham, Canton Cug, 6330, Šveice.

Ražotāja pilnvarotais pārstāvis ES: UAB "HTV1", Švitrigailos 11A, Viļņa, Lietuva.

Ražots Ķīnā.

GARANTIJAS SAISTĪBAS

Izstrādājums: Sadržīves elektriskais putekļu sūcējs-robots **Modelis 0833 WI-FI IQ Home** Šī garantija ir spēkā 24 mēnešus, sākot no izstrādājuma iegādes datuma, un paredz izstrādājuma garantijas apkalpošanu gadījumā, ja konstatēti defekti, kas saistīti ar materiāliem un ražošanu. Šī garantija ir spēkā, ja tiek ievēroti šādi nosacījumi:

1. Ražotāja garantijas saistības attiecas uz visiem modeļiem, kurus ražo ar tirdzniecības marku "POLARIS" un kuri iegādāti pie ražotāja pilnvarotajiem pārdevējiem valstīs, kur tiek piedāvāta garantijas apkalpošana (neatkarīgi no iegādes vietas).
2. Izstrādājums ir jāizmanto vienīgi saskaņā ar ekspluatācijas instrukciju un, ievērojot drošības noteikumus un prasības.
3. Šī garantija nav attiecināma uz trūkumiem pēc preces nodošanas patērētājam, kas radās:
 - ķīmiskas, mehāniskas vai cita veida iedarbības, svešķermeņu, šķidrumu, kukaiņu un to dzīves aktivitātes produktu nokļūšanas izstrādājuma iekšpusē rezultātā;
 - nepareizas ekspluatācijas, kas saistīta ar izstrādājuma izmantošanu citiem, atšķirīgiem no paredzētajiem lietošanas mērķiem, kā arī izstrādājuma uzstādīšanas un ekspluatācijas rezultātā, pārkāpjot ekspluatācijas instrukcijas prasības un tehniskās drošības noteikumus;
 - kaļķakmens nogulšņu, ūdens akmens un katlakmens nogulšņu rezultātā sakarā ar ūdens izmantošanu ar augstu minerālvielu saturu;
 - izmantojot izstrādājumu mērķiem, kuriem tā nav paredzēta;
 - normālas ekspluatācijas, kā arī dabiskā nolietojuma, kas neietekmē funkcionālās īpašības, rezultātā: iekšējās vai ārējās virsmas mehāniskie bojājumi (ieliekumi, skrāpējumi, skrumbas), metāla krāsas dabiskās izmaiņas, tajā skaitā varavīksnes toņu un tumšas krāsas plankumu rašanās, kā arī korozijas rašanās uz metāla tajās vietās, kur ir seguma bojājumi, un ar segumu nenoklātās metāla vietās;
 - apdares detaļu, lampiņu, bateriju, aizsargekrānu, atkritumu uzkrājēju, siksnu, suku un citu detaļu ar ierobežotu izmantošanas laiku nodiluma rezultātā;
 - izstrādājuma remonta, kuru veica personas vai organizācijas, kas nav autorizētie servisa centri*, rezultātā;
 - izstrādājuma bojājumu transportēšanas laikā, tā nepareizas izmantošanas rezultātā, kā arī sakarā ar konstrukcijā neparedzētām modifikācijām vai patstāvīgu remontu.
4. Ražotājs neuzņemas garantijas saistības, ja uz izstrādājuma nav pases identifikācijas plāksnes vai tās dati ir nodzēsti vai izlaboti.
5. Šī garantija ir spēkā tikai attiecībā uz tiem izstrādājumiem, kuri tiek izmantoti personīgajām sadzīves vajadzībām, un neattiecas uz izstrādājumiem, kuri tiek izmantoti komerciālos, rūpnieciskos vai profesionālos nolūkos.

Uzmanību!! Ražotājs nav atbildīgs par iespējamo kaitējumu, ko POLARIS izstrādājumi tiešā vai netiešā veidā radīja cilvēkiem, mājdzīvniekiem, apkārtējai videi, vai par īpašumam nodarīto zaudējumu gadījumā, ja tas notika, kad netika ievēroti ekspluatācijas un izstrādājuma uzstādīšanas noteikumi un nosacījumi, patērētāja vai trešo personu apzinātas vai neuzmanīgas darbības rezultātā.

Visos jautājumos, kas saistīti ar POLARIS izstrādājumu tehnisko apkalpošanu, kvalitātes pārbaudi, garantijas un pēcgarantijas remontu, vērsieties pie pārdevēja — POLARIS pilnvarotā dīlera.

Ražošanas datums norādīts uz pases identifikācijas plāksnes, kas atrodas uz izstrādājuma aizmugurējās sienas

Robot-odkurzacz do użytku domowego
POLARIS
Model PVCR 0833 WI-FI IQ Home

Instrukcja obsługi

Dziękujemy za wybór produktów, produkowanych pod marką POLARIS. Nasze produkty są projektowane tak, aby spełniały wysokie wymagania, dotyczące jakości, funkcjonalności i wzornictwa. Jesteśmy przekonani, że będziecie Państwo zadowoleni z zakupu nowego produktu naszej firmy.

Przed rozpoczęciem użytkowania urządzenia należy uważnie przeczytać niniejszą instrukcję, która zawiera ważne informacje, dotyczące bezpieczeństwa użytkownika oraz zalecenia, dotyczące prawidłowego użytkowania i pielęgnacji urządzenia.

Instrukcję obsługi należy przechowywać razem z kartą gwarancyjną, paragonem, jeśli to możliwe, również z opakowaniem.

INFORMACJE OGÓLNE

Niniejsza instrukcja obsługi ma na celu dostarczenie informacji na temat danych technicznych, urządzenia, obsługi i przechowywania odkurzacza domowego, **PVCR 0833 WI-FI IQ Home** POLARIS (zwanego dalej odkurzaczem, urządzeniem).

OGÓLNE WSKAZÓWKI BEZPIECZEŃSTWA

- Urządzenie powinno być eksploatowane zgodnie z "Zasadami technicznej eksploatacji urządzeń elektrycznych dla konsumentów".
- Urządzenie jest przeznaczone wyłącznie do użytku domowego.
- Przed użyciem należy dokładnie przeczytać niniejszą instrukcję i zachować ją.
- Urządzenie musi być używane tylko zgodnie z jego przeznaczeniem.
- Niniejsze urządzenie nie jest przeznaczone do użytku przez osoby (w tym dzieci), które są niepełnosprawne fizycznie, sensorycznie lub umysłowo, lub które nie mają doświadczenia i wiedzy, chyba że osoby te są nadzorowane lub poinstruowane w zakresie obsługi tego urządzenia przez osobę odpowiedzialną za ich bezpieczeństwo. Dzieci powinny być nadzorowane, aby uniemożliwić im zabawę z urządzeniem.
- Uwaga! Nie należy używać urządzenia w pobliżu wanien, zlewów lub innych pojemników wypełnionych wodą.
- Nigdy nie zanurzaj urządzenia we wodzie ani w innym płynie.
- Sprawdź urządzenie wizualnie za każdym razem, gdy ma być używane.
- Do ładowania akumulatora (baterii) należy stosować wyłącznie adaptera oraz podstawy ładującej dołączonej do zestawu tego modelu. Nie używaj tego adaptera do innych celów.
- Jeśli podstawa ładująca, adapter lub przewód zasilający są uszkodzone, nigdy nie podłączaj adaptera do gniazdka ściennego. W razie potrzeby wymiany (naprawy) podstawy ładującej lub adaptera należy skontaktować się z autoryzowanym centrum serwisowym. **Nie należy demontować ani modyfikować podstawy ładującej czy adaptera!**
- W celu zapewnienia ładowania baterii najpierw podłącz adapter do właściwego gniazdka podstawy ładującej i umieść podstawę przy ścianie pomieszczenia, które ma być sprzątane obok gniazdka, a następnie należy podłączyć wtyczkę adaptera do gniazdka zasilającego. Nie wolno zostawiać adaptera podłączonym do sieci po naładowaniu akumulatora. Nie pozostawiać podstawy ładującej na podłodze, gdy urządzenie nie jest używane.
- **Uwaga! W żadnym przypadku nie wolno łączyć między sobą styków podstawki ładującej metalowymi przedmiotami!**
- Przy użyciu podstawy ładującej urządzenie automatycznie wykrywa, kiedy bateria musi zostać naładowana. Jeśli podstawa ładująca nie jest używana, nie należy ładować baterii, aż do czasu jej całkowitego rozładowania.
- Aby naładować akumulator bez użycia podstawy ładującej, najpierw podłączyć wtyczkę adaptera do odpowiedniego gniazda w odkurzaczu, a następnie należy podłączyć adapter do gniazdka elektrycznego. Nie wolno zostawiać adaptera podłączonym do sieci po naładowaniu akumulatora.
- Podłączać adapter wyłącznie do źródła prądu zmiennego (~). Przed włączeniem upewnić się, że adapter jest przeznaczony na napięcie, używane w sieci.
- Każde błędne włączenie pozbawia użytkownika prawa do serwisu gwarancyjnego.
- Nie stosować niestandardowych źródeł zasilania ani urządzeń łączących.

- Przed podłączeniem adaptera do sieci upewnić się, że wtyczka jest włożona do odpowiedniego gniazda urządzenia/podstawy ładującej.
- Nie używaj urządzenia poza pomieszczeniami. Chronić urządzenie przed ciepłem, bezpośrednim działaniem promieni słonecznych, ostrymi krawędziami, wilgocią (nigdy nie zanurzać we wodę).
- Nie podłączać adaptera sieciowego (nie dotykać go) mokrymi rękoma.
- Należy zawsze odłączać adapter od sieci i gniazda ładowania urządzenia/podstawy ładującej, gdy bateria jest w pełni naładowana.
- Nie pozostawiać urządzenia, podstawy ładującej i adaptera bez nadzoru. Urządzenie, podstawę ładującą i adapter należy przechowywać w miejscu niedostępnym dla dzieci.
- Zabrania się przenosić adapter, trzymając za przewód zasilający. Nie wolno również odłączać adaptera od sieci, trzymając go za przewód zasilający. W czasie odłączenia adaptera od sieci trzymać za obudowę, nie dotykając bolców.
- Nie należy samodzielnie naprawiać urządzenia lub dołączonych do zestawu akcesoriów. Naprawy niewykwalifikowane stanowią bezpośrednie zagrożenie dla użytkownika. Naprawy, przeglądy i regulacje powinny być wykonywane wyłącznie przez wykwalifikowany personel serwisowy.
- Do napraw można używać wyłącznie oryginalnych części zamiennych.

SPECJALNE WSKAZÓWKI BEZPIECZEŃSTWA DANEGO URZĄDZENIA

Nie należy umieszczać grzejników lub innych źródeł ciepła na podłodze pomieszczenia, które ma być sprzątane, podczas pracy robota-odkurzacza.

- Zabrania się używać odkurzacza bez zbiornika na kurz, a także bez filtra kontenerowego i filtra HEPA, prawidłowo zainstalowanych i konserwowanych zgodnie z **niniejszą instrukcją**.
- Nie należy używać rozpuszczalników chemicznych do czyszczenia odkurzacza,
- Odkurzacza nie wolno używać do zbierania następujących przedmiotów i materiałów:
 - przedmioty, objęte ogniem: popiół, węgiel, niedopałki papierosów itp.;
 - ostre przedmioty: rozbite szkło, igły, pinezki, spinacze itp.;
 - barwnik, który jest stosowany w drukarkach lub kopiarkach, ponieważ jest to mieszanina przewodząca prąd elektryczny i nie jest całkowicie usuwany z filtra;
 - substancje trujące, wybuchowe i żrące;
 - azbestu lub pyłu azbestowego;
 - dużych fragmentów;
 - wody i płynów, zawierających wodę.
- Stosować wyłącznie zalecane przez producenta akcesoria i części zamienne.
- Nie zamykać wyloty powietrza z odkurzacza.
- Nie stawiać pracujący odkurzacz na krawędzi i boczne części obudowy. Odkurzacz podczas pracy zawsze powinien znajdować się w pozycji poziomej, przyciskiem włączania/wyłączania "Auto" do góry. Pilnować za stabilnością odkurzacza na krawędzi stopni schodów i przy podłodze o różnej wysokości. Szerokość stopni schodów powinna przekraczać wymiary urządzenia, łącznie z obracającymi się szczotkami bocznymi, w przeciwnym razie urządzenie nie powinno być używane na schodach.
- Urządzenie to nadaje się do twardych podłóg i dywanów z niskim runem. Urządzenie nie może być użytkowane na nierównych podłogach i na dywanach z wysokim runem lub gdy istnieją przeszkody, takie jak leżące przewody na podłodze.
- Podczas czyszczenia dywanów z niskim runem należy zdjąć boczne szczotki, aby uniknąć ich uszkodzenia.
- Urządzenie jest przeznaczone do pracy tylko z oryginalnym akumulatorem i ładowarką dostarczonymi w zestawie. Użycie nieautoryzowanych urządzeń do zasilania i ładowania może spowodować uszkodzenie urządzenia.
- Przed użyciem urządzenia należy usunąć z podłogi wszystkie delikatne i kruche przedmioty i przewody.
- Nie siedać na urządzenie, nie stawiać na nim przedmiotów i zwierząt.
- Po każdym użyciu należy wyczyścić urządzenie i pojemnik na kurz.

ZAKRES STOSOWANIA

Urządzenie jest przeznaczone wyłącznie do użytku domowego zgodnie z niniejszą Instrukcją. Odkurzacz przeznaczony jest do sprzątania na sucho podłóg pomieszczeń mieszkalnych o twardej, płaskiej powierzchni poprzez odsysanie pyłu i drobnych zanieczyszczeń, a następnie sprzątania na mokro. Urządzenie nie jest

przeznaczone do użytku przemysłowego, ani do użytku komercyjnego.

Urządzenie nie jest również przeznaczone do użytku na zewnątrz oraz w pomieszczeniach nieogrzewanych, w których temperatura powietrza jest niższa, niż +15°C, a wilgotność jest bardzo wysoka.

Producent nie ponosi odpowiedzialności za szkody wynikające z niewłaściwego użytkowania lub użytkowania niezgodnego z niniejszą instrukcją obsługi.

OPIS URZĄDZENIA (Rys. 1)

1. Obudowa
2. Przycisk włączania/wyłączania "Auto"
3. Czujnik podcierwieni
4. Przednie koło
5. Szczotki boczne: R – prawa, L – lewa.
6. Podstawowa szczotka elektryczna
7. Pojemnik na kurz
8. Koła
9. Pokrywa komory baterii
10. Kontakty do podłączania do podstawy
11. Wskaźnik ładowania na podstawie
12. Kontakty w podstawie ładującej odkurzacza
13. Filtr podstawowy
14. Filtr piankowy
15. Filtr HEPA
16. Pojemnik na kurz
17. Ładowarka (adapter)
18. Pilot zdalnego sterowania

Objaśnienie wskaźników i przycisków pilota zdalnego sterowania (Rys. 2)

1. Timer (wyświetla czas rozpoczęcia pracy urządzenia, jeśli jest on ustawiony)
2. Aktualny czas
7. Przycisk uruchamiania / zatrzymywania cyklu pracy
- 3 – Przyciski kierunku ruchu i zmiany czasu na zegarze i timerze (wyłączniku).
9. Tryb "Maksymalny"
4. Ustawianie bieżącego czasu
8. Ustawienie czasu timera
10. Sprzątanie "Wzdłuż ścian"
5. Przycisk "Do domu", skierowanie urządzenia do podstawy ładującej
5. "Lokalne sprzątanie"

WYPOSAŻENIE

1. Robot-odkurzacz w zestawie 1 szt.
2. Pojemnik do zbierania kurzu (zainstalowany) 1 szt.
3. Akumulator (bateria – zainstalowana) 1 szt.
4. Ładowarka (podstawa + adapter) 1 szt.
5. Zapasowe szczotki boczne 2 szt.
6. Zapasowy filtr HEPA 1 szt.
7. Szczotka do czyszczenia 1 szt.
8. Pilot zdalnego sterowania 1 szt.
9. Instrukcja obsługi 1 szt.
10. Karta gwarancyjna 1 szt.
11. Opakowanie (plastikowa torba + pudełko) 1 szt.

ROZPAKOWANIE URZĄDZENIA I PRZYGOTOWANIE DO UŻYTKOWANIA

- Otworzyć pudełko, ostrożnie wyjąć urządzenie, uwolnić go od wszystkich materiałów opakowania.
- Usunąć wszystkie naklejki promocyjne z obudowy urządzenia.

- Sprawdź kompletność zestawu (patrz rozdział "Wyposażenie").
- Wyjąć wszystkie akcesoria i ładowarkę.
- Upewnić się, że wszystkie elementy nie są uszkodzone.
- Zainstalować szczotki boczne. Dla tego należy umieścić odkurzacz dolnym panelem w górę, boczne szczotki (2 szt.) sześciokątnym otworem w dół. Wykręcić boczne śruby szczotki z wałków szczotki przy użyciu śrubokręta z zakończeniem krzyżakowym (nie wchodzi w skład zestawu). Załóż każdą szczotkę na swoją oś (szczotkę z literą L na lewą oś, z literą R na prawą oś zgodnie z obrazem w rozdziale 5 "OPIS URZĄDZENIA") i wkręcić śruby z lekkim wysiłkiem.
- Przed pierwszym użyciem należy naładować akumulator. Patrz rozdział "ŁADOWANIE AKUMULATORA (BATERII)".

EKSPLOATACJA

1. Umieścić z tylnej strony urządzenia pojemnik na pył 16 wraz z filtrami 13, 14, 15 (patrz rozdział 5 "Opis urządzenia").
2. Umieścić odkurzacz na podłogę przyciskiem włączania/wyłączania "Auto" do góry.
3. Włączyć urządzenie za pomocą przełącznika I/O na obudowie urządzenia (znajduje się obok gniazda podłączenia adaptera), ustawiając go w pozycji "I". (Rys. 4)

USTAWIENIA I KORZYSTANIE Z FUNKCJI ZDALNEGO STEROWANIA.

Niniejsze urządzenie ma funkcję zdalnego sterowania z komunikacją zwrotną za pomocą urządzenia mobilnego za pośrednictwem uniwersalnej aplikacji **Polaris IQ Home**.

Zainstaluj aplikację Polaris IQ Home na swoim telefonie.

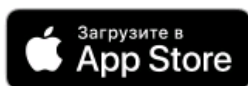

Możesz również pobrać aplikację klikając w link na stronie internetowej www.polar.ru z sekcji poświęconej temu modelowi.

Korzystając z aplikacji, możesz:

- Zarejestrować robota
- Ustawiać harmonogram sprzątania, uruchamiać, zatrzymać lub anulować cykle sprzątania
- Ustawiać tryby sprzątania
- Kontrolować proces sprzątania
- Nadać imię swojemu robotowi
- Uzyskać dostęp do instrukcji z ustawieniami urządzenia
- Znaleźć odpowiedzi na najczęściej zadawane pytania
- Otrzymywać automatyczne aktualizacje oprogramowania
- Skontaktować się z obsługą klienta.

Konfigurowanie połączenia odkurzacza z siecią Wi-Fi

Uwaga: Aby uniknąć awarii spowodowanej rozładowaniem akumulatora w trakcie konfiguracji, przed podłączeniem do sieci ustaw odkurzacza na stacji dokującej.

- Podłącz stację dokującą odkurzacza do sieci za pomocą standardowego adaptera.
- Włącz przełącznik na odkurzaczu w pozycji I.
- Umieść odkurzacza na podłodze i skieruj go do stacji dokującej za pomocą pilota, naciskając przycisk



. Jeśli urządzenie nie włączy się, ustaw je na stacji dokującej ręcznie lub podłącz do niego adapter ładowania.

- Otwórz aplikację **Polaris IQ Home** w urządzeniu mobilnym.

Ważny!

Zawsze pobieraj aktualizację oprogramowania układowego urządzenia, jeśli aplikacja wyświetli monit, aby to zrobić.

Dla telefonów z systemem operacyjnym Android:

Konfiguracja nowego urządzenia

- Ekran "Dom": kliknij przycisk "Dodaj urządzenie".
 - Na liście "Wszystkie urządzenia" wybierz odkurzacza (PVCR-0833)
 - Kliknij przycisk "Otwórz ustawienia", aby otworzyć ustawienia Wi-Fi na telefonie
 - Podłącz telefon do sieci Wi-Fi zgodnej z nazwą odkurzacza (PVCR-0833)
 - Wróć do aplikacji
 - Na następnym ekranie sparuj urządzenie:
 1. Przytrzymaj przycisk "AUTO" do dwóch sygnałów dźwiękowych.
2. Następnie w aplikacji kliknij przycisk "Kontynuuj"
- Wybierz z listy lub wpisz nazwę i podaj hasło sieci Wi-Fi, na której chcesz skonfigurować urządzenie, a następnie kliknij przycisk "Podłącz"
 - Poczekaj, aż procedura konfiguracji zostanie zakończona.

Parowanie wcześniej skonfigurowanego urządzenia:

- Ekran "Dom": kliknij przycisk "Dodaj urządzenie".
 - Na liście "W sieci" wybierz odkurzacza (PVCR-0833) (Jeśli urządzenia w sieci brak – upewnij się, że masz podłączoną sieć Wi-Fi, do której zostało skonfigurowane urządzenie)
 - Na następnym ekranie zostaniesz poproszony o sparowanie z urządzeniem:
 1. Przytrzymaj przycisk "AUTO" do dwóch sygnałów dźwiękowych.
2. Następnie w aplikacji kliknij przycisk "Kontynuuj"

Ponowna konfiguracja urządzenia do innej sieci Wi-Fi. (tryb diagnostyczny):

- Przytrzymaj przycisk "AUTO" do dwóch sygnałów dźwiękowych i poczekaj 10 sekund.
- Ekran "Dom": kliknij przycisk "Dodaj urządzenie".
- Na liście "Wszystkie urządzenia" wybierz odkurzacza (PVCR-0833)
- Kliknij przycisk "Otwórz ustawienia", aby otworzyć ustawienia Wi-Fi na telefonie
- Podłącz telefon do sieci Wi-Fi zgodnej z nazwą odkurzacza (PVCR-0833)
- Wróć do aplikacji
- Na następnym ekranie zostaniesz poproszony o sparowanie z urządzeniem:

1. Przytrzymaj przycisk "AUTO" do dwóch sygnałów dźwiękowych i poczekaj 10 sekund.
2. Następnie w aplikacji kliknij przycisk "Kontynuuj"
 - Wybierz nazwę i hasło sieci Wi-Fi, na której chcesz skonfigurować urządzenie, a następnie kliknij przycisk "Podłącz".
 - Poczekaj, aż procedura konfiguracji zostanie zakończona.

Dla telefonów z systemem operacyjnym IOS:

Konfiguracja nowego urządzenia

- Ekran "Dom": kliknij przycisk "Dodaj urządzenie".
- Na liście "Wszystkie urządzenia" wybierz odkurzacz (PVC-0833)
- Kliknij "Kontynuuj"
- W aplikacji pojawi się komunikat o połączenie z siecią Wi-Fi "PVC-0833", kliknij "Podłącz"
- Na następnym ekranie zostaniesz poproszony o sparowanie z urządzeniem:
 1. Przytrzymaj przycisk "AUTO" do dwóch sygnałów dźwiękowych.
 2. Następnie w aplikacji kliknij przycisk "Kontynuuj"
- Pojawi się ekran z dostępnymi sieciami Wi-Fi. Wybierz potrzebną sieć i wpisz hasło sieci Wi-Fi, na której chcesz skonfigurować urządzenie, a następnie kliknij "dalej".
- Poczekaj, aż procedura konfiguracji zostanie zakończona.
- Kliknij "Kontynuuj"

Parowanie wcześniej skonfigurowanego urządzenia:

- Ekran "Dom": kliknij przycisk "Dodaj urządzenie".
 - Na liście "Blisko Ciebie" wybierz odkurzacz (PVC-0833) (Jeśli urządzenia w sieci brak – upewnij się, że urządzenie mobilne jest podłączone do sieci Wi-Fi, do której zostało skonfigurowane urządzenie).
 - Na następnym ekranie zostaniesz poproszony o sparowanie z urządzeniem:
 1. Przytrzymaj przycisk "AUTO" do dwóch sygnałów dźwiękowych.
2. Następnie w aplikacji kliknij przycisk "Kontynuuj"

Ponowna konfiguracja urządzenia do innej sieci Wi-Fi. (tryb diagnostyczny):

- Przytrzymaj przycisk "AUTO" do dwóch sygnałów dźwiękowych i poczekaj 10 sekund.
 - Ekran "Dom" naciśnij przycisk "Nowe urządzenie".
 - Na liście "Wszystkie urządzenia" wybierz odkurzacz (PVC-0833)
 - Kliknij "Kontynuuj"
 - W aplikacji pojawi się komunikat o połączenie z siecią Wi-Fi "PVC-0833", kliknij "Podłącz"
 - Na następnym ekranie zostaniesz poproszony o sparowanie z urządzeniem:
 1. Przytrzymaj przycisk "AUTO" do dwóch sygnałów dźwiękowych i poczekaj 10 sekund.
2. Następnie w aplikacji kliknij przycisk "Kontynuuj"
 - Pojawi się ekran z dostępnymi sieciami Wi-Fi. Wybierz potrzebną sieć i wpisz hasło sieci Wi-Fi, na której chcesz skonfigurować urządzenie, a następnie kliknij "dalej".
 - Poczekaj, aż procedura konfiguracji zostanie zakończona.
 - Kliknij "Kontynuuj"

POWRÓT ODKURZACZA DO USTAWIEŃ FABRYCZNYCH WI-FI:

1. Przytrzymaj przycisk "AUTO" do dwóch sygnałów dźwiękowych, a następnie zwolnij przycisk i natychmiast przytrzymaj go ponownie do dwóch sygnałów dźwiękowych. I odczekaj, aż urządzenie uruchomi się ponownie (około 10 sekund).

FUNKCJONALNOŚĆ ODKURZACZA DOSTĘPNA W APLIKACJI

(szczegółowy opis funkcji i właściwości pracy urządzenia znajduje się w następnym sekcji).

1. Start/stop
2. Zdalne sterowanie kierunkiem ruchu (joystick)
3. Wybór trybu pracy:
 - a. Auto
 - b. Czyszczenie obwodu
 - c. Spirala (czyszczenie punktowe)
 - d. Powrót do stacji dokującej
 - e. Funkcja "Znajdź mnie" - po naciśnięciu przycisku odkurzacz zaczyna wydawać sygnał dźwiękowy, który pomoże Ci znaleźć odkurzacz, jeśli gdzieś utknie.
4. Ustawianie harmonogramu sprzątanania według dni tygodnia
5. Wskaźnik naładowania baterii
6. Ustawianie intensywności siły ssania
7. Wyświetlanie błędów podczas pracy urządzenia

Uwaga: zestaw i nazwy funkcji dostępnych w aplikacji mogą ulec zmianie bez powiadomienia użytkownika o zmianie wersji aplikacji i oprogramowania układowego urządzenia.

Dodatkowe Funkcje aplikacji

1. Pasek szybkiego uruchamiania: na stronie urządzenia w aplikacji na dole znajduje się panel z czterema komórkami do szybkiego uruchamiania wybranych programów i trybów. Aby umieścić w tym panelu dowolny tryb, który Ci się podoba, po prostu przytrzymaj jego przycisk i przeciągnij go do panelu bez zwalniania palca.
 2. Kontrola praw dostępu do urządzenia: aby aktywować kontrolę praw, musisz przejść do strony urządzenia w aplikacji, kliknąć symbol ustawień ("gwiazdka") w prawym górnym rogu, aby wybrać element "Kontrola praw" i przełączyć przełącznik "Włącz kontrolę praw" w pozycję "włączone". Następnie automatycznie stajesz się administratorem urządzenia z pełnymi uprawnieniami do niego, wszyscy inni użytkownicy otrzymują poziom dostępu "Widok". Możesz określić osobisty poziom dostępu dla każdego użytkownika. Wszyscy nowi użytkownicy, którzy połączą się z urządzeniem po aktywowaniu na nim funkcji kontroli praw, otrzymają poziom dostępu "widok" i nie będą mogli zarządzać urządzeniem, dopóki użytkownik lub inny administrator urządzenia nie nadadzą temu użytkownikowi odpowiednich uprawnień do zarządzania.
 3. Możliwość udostępniania urządzenia: możesz po prostu udostępnić sterowanie urządzeniem każdemu, kto ma zainstalowaną aplikację Polaris IQ Home. Aby to zrobić, musisz przejść do strony urządzenia w aplikacji, kliknąć symbol ustawienia ("gwiazdka") w prawym górnym rogu, aby wybrać element "Kontrola praw" i kliknąć symbol "Udostępnij" w prawym górnym rogu.. Następnie na ekranie zobaczysz kod QR tego urządzenia.
Aby Strona odbierająca zeskanowała ten kod QR, musi kliknąć przycisk "Nowe urządzenie" na ekranie głównym aplikacji i kliknąć ikonę skanera w prawym górnym rogu w wyświetlonym oknie. Następnie musisz skierować aparat telefonu na kod QR dostarczony przez stronę nadawczą i postępować zgodnie z instrukcjami systemu.
- Kod QR można przysyłać w dowolny wygodny sposób: poczta, komunikatory, sieci społecznościowe. Kod QR urządzenia pozostaje niezmienny do momentu aktywacji trybu Reset na urządzeniu. Po Reset stary kod QR nie jest już ważny.
4. Monitorowanie stanu połączenia: klikając odpowiedni przycisk w ustawieniach urządzenia, możesz ocenić jakość połączenia we wszystkich obszarach sieci i uruchomić asystenta ogólnego w celu uzyskania zaleceń i przeprowadzenia dodatkowych ustawień.

STEROWANIE ODKURZACZEM BEZ UŻYCIA ZDALNEGO STEROWANIA

1. W celu aktywacji urządzenia jednorazowo bez zatrzymania nacisnąć przycisk "Auto" na obudowie urządzenia lub przycisk  na pilocie zdalnego sterowania.

Zostanie odtworzony pojedynczy sygnał powitalny, a urządzenie przejdzie w tryb gotowości. Przy tym wskaźnik przycisku "Auto" na obudowie urządzenia miga na zielono.

2. Aby rozpocząć sprzątanie z trybu gotowości, nacisnąć przycisk "Auto" na obudowie urządzenia lub przycisk  na pilocie zdalnego sterowania, odkurzacz rozpocznie sprzątanie pomieszczenia.

Ponowne naciśnięcie przycisku  umożliwi zatrzymanie urządzenia.

3. Tryb "Maksymalny" umożliwi działanie odkurzacza przy zwiększonej mocy ssania. Użyj przycisku na pilocie zdalnego sterowania, aby włączyć tryb .

4. Za pomocą przycisku  na pilocie zdalnego sterowania można ustawić czas rozpoczęcia czyszczenia (patrz p. 8). Przy tym aktualny czas także musi być ustawiony (patrz p. 9).

Po ustawieniu zegara czasowego odkurzacz włącza się automatycznie i rozpoczyna sprzątanie codziennie o ustawionej godzinie. Przełącznik I/O na obudowie urządzenia musi być włączony, podstawa ładująca zainstalowana i podłączona.

5. Ponadto urządzenie automatycznie przejdzie w stan uśpienia z trybu gotowości, jeśli przyciski nie zostaną naciśnięte w ciągu 10 min. Urządzenie można przełączyć z trybu uśpienia, naciskając przycisk

"Auto" (p. 3). Za pomocą przycisku  na pilocie zdalnego sterowania można wejść w tryb ustawiania godziny rozpoczęcia pracy urządzenia. Wprowadzenie ustawień odbywa się za pomocą

przycisków 4 – 7 pilota zdalnego sterowania. Kliknąć jeszcze raz , aby zapisać ustawienia. Aby usunąć ustawienia, ustawić godzinę 00:00.

6. Klikając na przycisk , można wejść w tryb ustawiania czasu bieżącego, ustanowienie odbywa się

za pomocą przycisków 4 – 7 pilota. Kliknąć jeszcze raz , aby zapisać ustawienia.

7. Funkcje przycisków 4 – 7 pilota (strzałki w górę, w dół, w lewo, w prawo), zależnie od wybranego trybu:

Funkcje "A" są dostępne podczas ustawiania czasu pracy urządzenia lub aktualnego czasu. (patrz punkty 6, 7),

Funkcje "B" są dostępne podczas pracy urządzenia w trybie sprzątania.

“▲”

A. Zwiększenie czasu jak dla zegara, tak i dla minutnika (timer).

B. Wybór kierunku ruchu urządzenia "prosto".



A. Zmniejszenie czasu jak dla zegara, tak i dla minutnika (timer).

“◀”

A. Przejście z rejestru minut do rejestru godzin

B. Wybór kierunku ruchu urządzenia "w lewo"

“▶”

- A. Przejście z rejestru godzin do rejestru minut
- B. Wybór kierunku ruchu urządzenia "w prawo"

8. Aby wyłączyć urządzenie, należy nacisnąć i przytrzymać przycisk "Auto" na obudowie urządzenia przez ponad 3 sekundy.

Uwag. Ustawianemu czasu na zegarze lub minutniku (timer) powinien towarzyszyć sygnał dźwiękowy z urządzenia. Jeśli nie ma sygnału dźwiękowego, ustawienia nie zostały zapisane.

Podczas wymiany baterii ustawienia zostaną utracone. Nie zapomnij, aby ponownie ustawić czas, po wymianie baterii.

Oznaczenie wskaźników

Stan urządzenia	Kolor wskaźnika
Ładowanie/ Niski poziom naładowania akumulatora	Pomarańczowy, migoczący
Naładowany/ W trybie sprzątania	Zielony, zawsze świecący
Pokazuje błąd	Czerwony, migoczący

ŁADOWANIE AKUMULATORA (BATERII)

1. WYKORZYSTANIE PODSTAWY ŁADUJĄCEJ

W przypadku korzystania z podstawy ładującej konieczność ładowania baterii oraz lokalizacja podstawy ładującej są określone automatycznie przez urządzenie. Przełącznik I/O na obudowie odkurzacza musi znajdować się w położeniu "I".

Umieść podstawę ładującą przy ścianie sprzątanego pokoju obok gniazda, a następnie podłącz adapter do gniazda. Wskaźnik sygnałowy na podstawie się zaświeci.

Usunąć przeszkody w odległości 1 metra od obu stron i 2 metrów od przedniej części podstawy ładującej. (Rys. 5)

W normalnych warunkach eksploatacji należy zawsze stosować podstawy do ładowania baterii.

Nie wolno zostawiać adaptera podłączonym do sieci po naładowaniu akumulatora.

Nie pozostawiać podstawy ładującej na podłodze, gdy urządzenie nie jest używane.

Uwaga! W żadnym przypadku nie wolno łączyć między sobą styków podstawki ładującej metalowymi przedmiotami!

Przed długotrwałym przechowywaniem należy w pełni naładować akumulator.

2. ŁADOWANIE BATERII BEZ UŻYCIA PODSTAWY ŁADUJĄCEJ

1. **Odkurzacze musi być wyłączony przed ładowaniem akumulatora.** Wyłączyć urządzenie za pomocą przełącznika I/O na obudowie urządzenia, przekręcając je do pozycji "O".
2. Podłączyć wtyczkę adaptera do gniazdka ładowania w obudowie urządzenia.
3. Podłączyć adapter do gniazdka sieciowego. Wskaźnik przycisku "Auto" będzie migał pomarańczowym kolorem.

4. Gdy ładowanie zostanie zakończone, wskaźnik przycisku "Auto" zaświeci się na zielono. Odłączyć adapter od sieci i odkurzacza. Nie odłączać ładowarki, dopóki bateria nie zostanie w pełni naładowana.

Uwaga:

- Jeżeli urządzenie nie jest używane przez dłuższy czas, zaleca się ładowanie akumulatora co 3 miesiące, po uprzednim całkowitym rozładowaniu, w tym celu należy uruchomić urządzenie na maksymalny możliwy czas.

- Zaleca się, aby akumulator był ładowany tylko wtedy, gdy urządzenie sygnalizuje o jego rozładowaniu lub gdy jest już w pełni rozładowany. Najlepiej jest włączać urządzenie, gdy bateria jest w pełni naładowana. Całkowity czas pracy urządzenia z nową baterią może stanowić do 200 min. Z czasem może ten wskaźnik może się zmniejszyć.

- Jeśli bateria stała się niezdatna do użytku, należy ją odłączyć i utylizować.

WYMIANA AKUMULATORA (BATERII)

1. Wyłączyć urządzenie.

2. Umieść go skierowanym dolnym panelem do góry.
3. Za pomocą śrubokręta krzyżakowego (nie jest zawarty w zestawie) odkręć śruby pokrywy baterii i zdjąć pokrywę, zaczepiając ją od strony śrub.
4. Wyjąć starą baterię z komory i odłączyć złącze baterii przez naciśnięcie zatrzasku złącza zasilania odkurzacza i wyciągając z niego złącze baterii. Aby podłączyć nową baterię, włóż wtyczkę baterii do złącza zasilania odkurzacza, aż się zatrzasknie. Ostrożnie umieść baterię w komorze, nie zaciskając przewodów łączących.
5. Założyć pokrywę baterii, wkładając plastikowe zatrzaski do otworów. Wkręcić wkręty.

CZYSZCZENIE POJEMNIKA NA KURZ

- Nacisnąć przycisk na pojemniku na kurz (Rys. 6).
- Wyjąć pojemnik, pociągając za uchwyt od dołu.
- Sprawdzić, czy w kanałach nie ma ciał obcych, którzy utknęli w kanałach. W razie potrzeby usunąć je (Rys. 7).
- Odwrócić pojemnik,
- Otworzyć pokrywę pojemnika poprzez zwolnienie zatrzasku,
- Usunąć zanieczyszczenia z pojemnika, poprzednio wyjąć filtr i filtr HEPA dla czyszczenia lub wymiany.
- Filtr HEPA należy płukać po 15-30 dniach użytkowania, w zależności od intensywności użytkowania. Stosować filtr HEPA przez okres do 6 miesięcy, a następnie wymienić.
- Filtry należy wysuszyć przed montażem (Rys. 8)
- Zamontować elementy filtrujące (Rys. 9)
- Zamknąć pojemnik i ponownie go zamocować.

CZYSZCZENIE I KONSERWACJA ZEWNĘTRZNA URZĄDZENIA

1. Przed czyszczeniem należy upewnić się, że urządzenie jest odłączone od ładowarki, a ładowarka od sieci.
2. Nie zanurzać urządzenia i ładowarki w wodzie lub innych płynach.
3. Do czyszczenia urządzenia nie wolno używać benzyny, spirytusu lub rozpuszczalników chemicznych.
4. Przetrzeć metalowe części urządzenia czystą, suchą serwetką.
5. Przecierać części urządzenia plastikowe nawilżoną, wykręconą ściereczką. Nie powinno być żadnych kropel wody.
6. Urządzenie należy przechowywać w zimnym, suchym miejscu.

Czyszczenie czujników podczerwieni

Delikatnie przecierać czujniki miękką szmatką, bez mechanicznego oddziaływania.

Czyszczenie szczotek bocznych

1. Sprawdzić szczotki pod kątem ewentualnych uszkodzeń lub obecności ciał obcych.
2. Wytrzeć szczotki ściereczką zwilżoną ciepłą wodą i dobrze wykręconą.
3. W przypadku gdy szczotki boczne są uszkodzone, należy je wymienić w odpowiednim czasie.

Czyszczenie głównej szczotki elektrycznej

Elektryczna szczotka przeznaczona jest do zbierania kurzu domowego z podłogi i dywanów za pomocą obrotowego wałka szczeciniowego. Jej konstrukcja jest bardzo wrażliwa na zatykanie długimi włosami, sierścią, nitkami itp. W przypadku zatkania należy natychmiast przerwać używanie odkurzacza i podjąć kroki w celu oczyszczenia wałka szczeciniowego.

Wałek posiada oddzielny napęd elektryczny, który włącza się jednocześnie z silnikiem odkurzacza.

Aby oczyścić wałek:

1. Wyłączyć urządzenie za pomocą przełącznika I/O (ustawić go w pozycji "O").
2. Odwrócić odkurzacza do góry nogami i umieścić go tylną częścią "do siebie".
3. Przy małej ilości włosów i nici, owiniętych wokół wałka szczeciniowego, można je obciąć nożem bez potrzeby zdejmowania wałka szczeciniowego. W tym celu należy umieścić ostry nóż między rzędami szczeciny krawędzią tnącą skierowaną na zewnątrz w stosunku do wałka i obciąć nawinięte włosy i nici poprzez przesuwanie się wzdłuż wałka. Następnie ścinki włosów są łatwo usuwane z obudowy szczotki, dla wygody można ręcznie obracać wałek szczeciniowy wokół osi obrotu.
4. Jeśli wałek jest mocno zapchany, należy usunąć ramę montażową wałka, delikatnie naciskając zatrzaski od siebie i podnosząc pobliską krawędź ramy, a następnie zdjąć ramę.
5. Podnieść prawą stronę wałka szczeciniowego, pociągając go w prawo, odczepić od napędu i wyjąć z gniazda. Po wyjęciu wałka z obudowy, można go łatwo oczyścić z owiniętych na nim włosów i nici ostrym nożem lub nożyczkami.

6. Ponownie zamontować wałek szczecinowy w obudowie szczotki w odwrotnej kolejności.
 7. Jeśli części szczotki i napędu są mocno zapchane, należy skontaktować się z autoryzowanym centrum serwisowym w celu demontażu i czyszczenia.

Prace związane z czyszczeniem elementów odkurzacza nie są objęte gwarancją.

USTERKI ORAZ ICH USUNIĘCIE

W tej tabeli przedstawiono najbardziej typowe problemy, które mogą wystąpić podczas korzystania z urządzenia. W zależności od przyczyny usterki usłyszysz sygnały dźwiękowe od 1 do 4. Jeśli problemów nie da się rozwiązać samodzielnie, prosimy o kontakt z centrum obsługi klienta lub autoryzowanym centrum serwisowym.

Numer	Sygnal dźwiękowy	Przyczyna	Rozwiązanie
1.	•	Nie obraca się koło/koła	Sprawdzić koła. Jeśli to konieczne, wyczyścić.
2.	• •	Problem z czujnikami podczerwieni lub zderzakowymi	Oczyścić czujniki podczerwieni, lekko przesunąć zderzak i sprawdzić, czy nie ma w nim ciał obcych.
3.	• • •	Obudowa urządzenia utknęła pomiędzy obiektami.	Uwolnić obudowę urządzenia i uruchomić je ponownie.
4.	• • • •	Główna szczotka elektryczna nie obraca się.	Wyczyścić główną szczotkę elektryczną.

Uwaga! Jeśli nie można rozwiązać problemu samodzielnie, stosując opisane powyżej kroki, prosimy o kontakt z Autoryzowanym centrum serwisowym POLARIS.

Opis problemów i sposobów ich rozwiązywania w odniesieniu do połączenia WiFi

Problem	Przyczyna	Sposób usunięcia
Urządzenie nie może się połączyć z routerem WiFi	1. Problem występuje podczas procesu połączenia.	<p>a. Upewnić się, że urządzenie jest obsługiwane w aplikacji: w menu głównym aplikacji kliknąć "Dodaj urządzenie" i rozwinąć listę "Wszystkie urządzenia";</p> <p>b. Należy sprawdzić, czy router działa na częstotliwości 2,4 MHz. Aby skonfigurować router, należy zapoznać się z instrukcją obsługi routera;</p> <p>c. Należy upewnić się, że router nie narzuca dodatkowych ograniczeń na połączenia przychodzące (na przykład, podłączanie tylko określonych adresów MAC). Aby skonfigurować router, należy zapoznać się z instrukcją obsługi routera;</p> <p>d. Należy upewnić się, że zainstalowano</p>

		<p>najnowszą wersję oprogramowania;</p> <p>e. Wyładować program z pamięci telefonu i uruchomić go ponownie: otworzyć listę otwartych aplikacji w telefonie i przesunąć do góry uruchomione okno programu Polaris IQHome, a następnie uruchomić program ponownie i powtórzyć proces połączenia;</p> <p>f. Aktywować tryb diagnostyczny urządzenia - należy zapoznać się z rozdziałem "Konfiguracja połączenia" w instrukcji obsługi;</p> <p>g. Przeprowadzić resetowanie ustawień urządzenia (Reset) - patrz "Ustawienia połączeń" w instrukcji obsługi;</p>
	2. Połączenie się powiodło, urządzenie pojawiło się na liście urządzeń w aplikacji, ale zarządzanie nim nie jest dostępne.	Należy się upewnić, że telefon ponownie podłączył się do sieci WiFi. W tym celu należy otworzyć ustawienia WiFi w telefonie i w razie potrzeby połączyć się z siecią WiFi ręcznie.
	3. Urządzenie zostało pomyślnie podłączone, ale nagle przestało reagować na polecenia z aplikacji.	Należy przejść do strony urządzenia i nacisnąć gwiazdkę w prawym górnym rogu. Następnie w sekcji "Diagnostyka połączenia" należy zapoznać się ze schematem diagnostyki. Kliknąć wykrzyknik obok czerwonego obszaru sieci i postępować zgodnie z instrukcjami wyświetlanymi przez interaktywnego asystenta.
		Nie udało ci się znaleźć rozwiązania problemu? Należy zapoznać się z dodatkowymi informacjami lub skontaktować

		<p>się z pomocą techniczną w sekcji "Inteligentny dom" na naszej stronie internetowej.</p>
--	--	--

PRZECHOWYWANIE

Urządzenia elektryczne powinny być przechowywane w zamkniętym, suchym i czystym pomieszczeniu, w temperaturze otoczenia nieprzekraczającej 40°C, przy wilgotności względnej nieprzekraczającej 70% i braku kurzu środowiskowego, kwasów i innych oparów, które niekorzystnie oddziałują na materiały urządzeń. Urządzenie należy przechowywać w miejscu niedostępnym dla dzieci.

TRANSPORTOWANIE

Urządzenia elektryczne są transportowane wszystkimi rodzajami transportu zgodnie z zasadami transportu towarów, działającymi na transporcie danego typu. Podczas transportu urządzenia należy stosować oryginalne opakowanie fabryczne.

Transport urządzeń powinien wykluczać możliwość bezpośredniego oddziaływania na nie opadów atmosferycznych i agresywnych środowisk.

SPRZEDAŻ

Reguły sprzedaży nie zostały ustalone.

WYMOGI, DOTYCZĄCE UTYLIZACJI



Zgodnie z dyrektywą WEEE 2012/19/UE w sprawie zużytego sprzętu elektrycznego i elektronicznego urządzenia nie powinny być utylizowane razem z odpadami domowymi. Powinno ono zostać przekazane oficjalnemu punktowi selektywnej zbiórki odpadów.

PARAMETRY TECHNICZNE

PVCR 0833 WI-FI IQ Home – elektryczny robot-odkurzacz dla gospodarstw domowych marki POLARIS

Średnica urządzenia : 310 mm

Wysokość urządzenia: 76 mm

Pojemność pojemnika na kurz: 500 ml

Moc urządzenia: 25 W

Źródło zasilania:

Bateria Li-on 2600 mAh, 14,4-14,8 W

Czas ładowania baterii: do 5 godzin

Godziny pracy od baterii: do 150 min

Ładowarka

Napięcie wejściowe: 100-240V, 0,4 A

Częstotliwość: ~50-60 Hz

Napięcie wyjściowe: 19 W

Maksymalny prąd obciążenia, 600 mA

Klasa ochrony – 2

Baterie stosowane w pilocie zdalnego sterowania – typ AAA, 2 szt. (nie są zawarte w zestawie)

Uwaga: Ze względu na ciągły proces zmian i ulepszeń, mogą występować pewne różnice pomiędzy instrukcją obsługi a urządzeniem. Producent ma nadzieję, że użytkownik zwróci na to uwagę.

INFORMACJE O CERTYFIKACJI

Urządzenie jest zgodne z następującymi dyrektywami UE:

- 2014/30/EU (EMC)

- 2014/35/EU (LVD)

- 2001/95/EC The General Product Safety Directive (GPSD)

- 2011/65/EU ROHS II (Directive Restriction of Hazardous Substance)



Okres użytkowania produktu:

3 lata

Okres gwarancyjny:

24 miesiące od daty zakupu

Okres gwarancji na baterię:

6 miesięcy od daty zakupu.

Data produkcji podana jest na urządzeniu.

PRODUCENT: Polaris Corporation Limited, Block 1801, 18/F, Jubilee Center, 46 Gloucester Road, Wanchai, Hong Kong.

Właściciel znaku towarowego Polaris: Spółka akcyjna Astrata, Heverbestrasse 5, Ham, Canton Zug, 6330, Szwajcaria.

Autoryzowany przedstawiciel producenta w UE: ZSA "HTV1", Švitrigailos G. 11A, Wilno, Litwa.

Wyprodukowano w Chinach.

ZOBOWIĄZANIA GWARANCYJNE

Produkt: Robot-odkurzacz elektryczny do użytku domowego **MBWCR 0833 WI-FI IQ Home**

Niniejsza gwarancja obowiązuje przez okres 24 miesięcy od daty zakupu i obejmuje serwis gwarancyjny produktu w przypadku wystąpienia wad materiałowo-produkcyjnych. Niniejsza gwarancja obowiązuje w następujących warunkach:

1. Gwarancja producenta obejmuje wszystkie modele, które są produkowane pod znakiem towarowym "POLARIS" i zakupione od autoryzowanych sprzedawców producenta, w krajach, w których świadczona jest usługa gwarancyjna (niezależnie od miejsca zakupu).
 2. Urządzenie musi być użytkowane zgodnie z instrukcją obsługi oraz zgodnie z obowiązującymi przepisami i wymaganiami bezpieczeństwa.
 3. Niniejsza gwarancja nie obejmuje wad, które wystąpią po przekazaniu towaru konsumentowi, na skutek:
 - Oddziaływania chemicznego, mechanicznego lub innego, przenikania ciał obcych, płynów, owadów i innych rzeczy do wnętrza urządzenia;
 - Niewłaściwej eksploatacji, polegającej na korzystaniu z produktu nie zgodnie z jego przeznaczeniem, a także instalacji i użytkowania wyrobu z naruszeniem wymagań Instrukcji obsługi i zasad bezpieczeństwa;
 - Kamień wapienny, kamień wodny w wyniku zastosowania wody o wysokiej zawartości minerałów.
 - Użycie produktu do celów, do których nie jest przeznaczony;
 - Normalnego użytkowania, jak również naturalnego zużycia, które nie wpływa na właściwości funkcjonalne: uszkodzeń mechanicznych powierzchni zewnętrznej lub wewnętrznej (wgniecenia, zadrapania, otarcia), naturalnych zmian koloru metalu, w tym pojawienia się tęczy i ciemnych plam, a także — korozji metalu w miejscach uszkodzenia powłoki i niepokrytych obszarów metalu;
 - Zużycia elementów ozdobnych, lamp, baterii, osłon, kolektorów zanieczyszczeń, pasów, szczotek i innych części o ograniczonym okresie trwałości użytkowej;
 - Naprawa produktu, która zostanie, dokona przez osoby lub organizacje, które nie należą do autoryzowanych centrów serwisowych*;
 - Uszkodzenie produktu podczas transportu, nieprawidłowego użytkowania, jak również w związku z nieprzewidzianymi modyfikacjami konstrukcyjnymi produktu lub samodzielną naprawą.
 4. Producent nie ponosi odpowiedzialności gwarancyjnej, jeśli produkt nie posiada tabliczki znamionowej lub jeśli dane na tabliczce znamionowej zostaną usunięte, lub poprawione.
 5. Niniejsza gwarancja, dotyczy wyłącznie produktów, używanych do użytku osobistego i nie dotyczy produktów używanych do celów komercyjnych, przemysłowych lub zawodowych.
- Uwaga!!** Producent nie ponosi odpowiedzialności za ewentualne szkody, wyrządzone bezpośrednio lub pośrednio przez produkt POLARIS osobom, zwierzętom domowym, środowisku lub szkody majątkowe, jeżeli zostały one spowodowane przez nieprzestrzeganie zasad lub warunków użytkowania i montażu produktu, umyślnego lub niedbałego działania konsumenta, lub osób trzecich.
- W przypadku wszelkich pytań związanych z serwisowaniem, kontrolą jakości, naprawą gwarancyjną i pogwarancyjną produktów POLARIS prosimy o kontakt z autoryzowanym dystrybutorem POLARIS.

Data produkcji jest podana na tabliczce znamionowej na tylnej powierzchni produktu

Ηλεκτρική σκούπα ρομπότ οικιακής χρήσης

POLARIS

Μοντέλο **PVCR 0833 WI-FI IQ Home**

Οδηγίες χρήσης

Σας ευχαριστούμε για την επιλογή των προϊόντων που διατίθενται στην αγορά υπό το εμπορικό σήμα POLARIS. Τα προϊόντα μας σχεδιάστηκαν με βάση τις υψηλές απαιτήσεις ποιότητας, λειτουργικότητας και σχεδιασμού. Είμαστε σίγουροι ότι θα μείνετε ικανοποιημένοι με την αγορά καινούριου προϊόντος της εταιρείας μας.

Πριν τη χρήση της συσκευής διαβάστε προσεκτικά τις παρούσες οδηγίες, οι οποίες περιέχουν σημαντικές πληροφορίες σχετικά με την ασφάλειά σας, καθώς και συστάσεις για τη σωστή χρήση και φροντίδα της συσκευής.

Φυλάξτε τις παρούσες οδηγίες μαζί με το πιστοποιητικό εγγύησης, την ταμειακή απόδειξη, κατά προτίμηση με το χάρτινο κουτί του προϊόντος και το υλικό συσκευασίας.

ΓΕΝΙΚΕΣ ΠΛΗΡΟΦΟΡΙΕΣ

Οι παρούσες οδηγίες χρήσης προορίζονται για ενημέρωση σχετικά με τα τεχνικά χαρακτηριστικά, την κατασκευή και τους κανόνες χρήσης και φύλαξης/αποθήκευσης της ηλεκτρικής σκούπας οικιακής χρήσης **PVCR 0833 WI-FI IQ Home** POLARIS (εφεξής αποκαλείται ηλεκτρική σκούπα ή σκούπα, συσκευή).

ΓΕΝΙΚΕΣ ΥΠΟΔΕΙΞΕΙΣ ΑΣΦΑΛΕΙΑΣ

- Η συσκευή πρέπει να χρησιμοποιείται σύμφωνα με τους «Κανόνες Τεχνικής Λειτουργίας Ηλεκτρικών Εγκαταστάσεων Καταλωτών».
- Η συσκευή προορίζεται αποκλειστικά και μόνο για οικιακή χρήση.
- Πριν τη χρήση, διαβάστε προσεκτικά τις παρούσες οδηγίες χρήσης και φυλάξτε τις για μελλοντική αναφορά.
- Η συσκευή πρέπει να χρησιμοποιείται μόνο για τον σκοπό κατασκευής της.
- Η παρούσα συσκευή δεν προορίζεται για χρήση από άτομα (συμπεριλαμβανομένων των παιδιών) που έχουν σωματική, νευρική ή διανοητική αναπηρία ή έλλειψη εμπειρίας και γνώσης, εκτός εάν τα άτομα αυτά επιβλέπονται ή ενημερώνονται σχετικά με τη χρήση της συσκευής από τον υπεύθυνο για την ασφάλειά τους. Τα παιδιά πρέπει να εποπτεύονται για να αποτραπεί το ενδεχόμενο παιχνιδιού τους με τη συσκευή.
- Προσοχή! Μην χρησιμοποιείτε τη συσκευή κοντά σε μπανιέρες, νεροχύτες ή άλλα σημεία συγκέντρωσης νερού.
- Μην βυθίζετε ποτέ τη συσκευή σε νερό ή άλλα υγρά.
- Να πραγματοποιείτε τον οπτικό έλεγχο της συσκευής κάθε φορά πριν την ενεργοποιήσετε.
- Για την φόρτιση του ηλεκτρικού συσσωρευτή (ΣΥΣΣΩΡΕΥΤΗΣ) να χρησιμοποιείτε μόνο τον φορτιστή (προσαρμογέα) και τη βάση φόρτισης που περιέχονται στη συσκευασία της ηλεκτρικής σκούπας του παρόντος μοντέλου. Μην χρησιμοποιήσετε τον φορτιστή για άλλους σκοπούς.
- Εάν η βάση φόρτισης, ο φορτιστής ή το καλώδιο τροφοδοσίας φέρει βλάβη, σε καμία περίπτωση μην συνδέσετε τη συσκευή στην πρίζα. Εάν χρειαστεί να αντικαταστήσετε (επισκευάσετε) τη βάση φόρτισης και τον φορτιστή, επικοινωνήστε με το Εξουσιοδοτημένο Κέντρο Εξυπηρέτησης. **Μην αποσυναρμολογήσετε τη βάση φόρτισης και τον φορτιστή!**
- Για να διασφαλίσετε τη φόρτιση του ηλεκτρικού συσσωρευτή, εισάγετε πρώτα το αρσενικό βύσμα του φορτιστή στην αντίστοιχη υποδοχή της βάσης φόρτισης και τοποθετήστε τη βάση κοντά στον τοίχο του χώρου που καθαρίζεται, δίπλα στην πρίζα και, στη συνέχεια, εισάγετε το φις του φορτιστή στην πρίζα. Μην αφήνετε τον φορτιστή συνδεδεμένο στο ηλεκτρικό δίκτυο κατόπιν ολοκλήρωσης της φόρτισης του ηλεκτρικού συσσωρευτή. Μην αφήνετε τη βάση φόρτισης στο πάτωμα όταν δεν τη χρησιμοποιείτε.
- **Προσοχή! Απαγορεύεται αυστηρά να βραχυκυκλώνετε τις επαφές της βάσης φόρτισης με μεταλλικά αντικείμενα!**
- Όταν χρησιμοποιείτε τη βάση φόρτισης, η ανάγκη φόρτισης του ηλεκτρικού συσσωρευτή προσδιορίζεται αυτόματα από τη συσκευή. Εάν η βάση φόρτισης δεν χρησιμοποιείται, να φορτίζετε τον ηλεκτρικό συσσωρευτή μόνο αφού εκφορτιστεί τελείως.
- Για να φορτίσετε τον ηλεκτρικό συσσωρευτή χωρίς να χρησιμοποιήσετε τη βάση φόρτισης, συνδέστε πρώτα το αρσενικό βύσμα του φορτιστή στην κατάλληλη υποδοχή της ηλεκτρικής σκούπας και, στη συνέχεια, συνδέστε

τον φορτιστή στην πρίζα. Μην αφήνετε τον φορτιστή συνδεδεμένο στο ηλεκτρικό δίκτυο κατόπιν ολοκλήρωσης της φόρτισης του ηλεκτρικού συσσωρευτή.

- Συνδέστε τον φορτιστή στην πηγή εναλλασσόμενου ρεύματος (~). Πριν από τη σύνδεση βεβαιωθείτε ότι ο φορτιστής είναι κατάλληλος για την τάση που χρησιμοποιείται στο ηλεκτρικό δίκτυο.
- Οποιαδήποτε εσφαλμένη ενεργοποίηση σας στερεί το δικαίωμα στις υπηρεσίες στο πλαίσιο της εγγύησης.
- Μην χρησιμοποιείτε μη τυποποιημένες πηγές τροφοδοσίας ή συσκευές σύνδεσης.
- Πριν συνδέσετε τον φορτιστή στο δίκτυο, βεβαιωθείτε ότι το αρσενικό βύσμα του είναι τοποθετημένο στην αντίστοιχη υποδοχή της συσκευής/βάσης φόρτισης.
 - Μην χρησιμοποιείτε τη συσκευή σε εξωτερικούς χώρους. Προστατέψτε τη συσκευή από τη θερμότητα, το άμεσο ηλιακό φως, κρούσεις σε αιχμηρές γωνίες, την υγρασία (μην βυθίζετε ποτέ τη συσκευή στο νερό).
 - Μην συνδέετε τον προσαρμογέα τροφοδοσίας (μην τον αγγίζετε) με βρεγμένα χέρια.
 - Αφού ολοκληρωθεί η φόρτιση, να αποσυνδέετε πάντα τον φορτιστή από το ηλεκτρικό δίκτυο και από την υποδοχή φόρτισης της συσκευής/βάσης φόρτισης.
 - Μην αφήνετε τη συσκευή, τη βάση φόρτισης και τον φορτιστή χωρίς επιτήρηση. Φυλάσσετε τη συσκευή, τη βάση φόρτισης και τον φορτιστή μακριά από παιδιά.
 - Μην μεταφέρετε τον φορτιστή από το καλώδιο τροφοδοσίας του. Απαγορεύεται επίσης η αποσύνδεση του προσαρμογέα από το ηλεκτρικό δίκτυο κρατώντας τον από το καλώδιο τροφοδοσίας. Κατά την αποσύνδεση του φορτιστή από το ηλεκτρικό δίκτυο, κρατήστε το σώμα του χωρίς να ακουμπήσετε τους αγωγίσιμους ακροδέκτες.
 - Μην επισκευάζετε μόνοι σας τη συσκευή και τα εξαρτήματα που περιλαμβάνονται στη συσκευασία. Επισκευές από μη ειδικευμένο προσωπικό εγκυμονούν άμεσο κίνδυνο για τον χρήστη. Επισκευή, οπτικός έλεγχος και ρύθμιση πρέπει να εκτελούνται μόνο από ειδικευμένους ειδικούς του κέντρου εξυπηρέτησης.
 - Για την επισκευή της συσκευής μπορούν να χρησιμοποιηθούν μόνο αυθεντικά ανταλλακτικά.

ΕΙΔΙΚΕΣ ΟΔΗΓΙΕΣ ΓΙΑ ΤΗΝ ΑΣΦΑΛΕΙΑ ΤΗΣ ΠΑΡΟΥΣΑΣ ΣΥΣΚΕΥΗΣ

Κατά τη λειτουργία της ηλεκτρικής σκούπας, μην τοποθετείτε ενεργοποιημένες συσκευές θέρμανσης ή άλλες πηγές θερμότητας στο δάπεδο του χώρου που πρόκειται να καθαριστεί.

- Απαγορεύεται η χρήση ηλεκτρικής σκούπας χωρίς δοχείο συλλογής σκόνης, καθώς και χωρίς το φίλτρο και το φίλτρο HEPA που προβλέπονται στο δοχείο, τα οποία πρέπει να έχουν τοποθετηθεί και συντηρηθεί σωστά σύμφωνα με τις παρούσες οδηγίες.
 - Μην χρησιμοποιείτε χημικούς διαλύτες για να καθαρίσετε την ηλεκτρική σκούπα.
 - Μην χρησιμοποιείτε τη σκούπα για να αναρροφήσετε τα ακόλουθα αντικείμενα και υλικά:
 - αντικείμενα που καίγονται: σπάχτι, κάρβουνα, αποτσίγαρα κ.α.,
 - αιχμηρά αντικείμενα: σπασμένα γυαλιά, βελόνες, πινέζες, συνδετήρες κ.α.,
 - μελάνι που χρησιμοποιείται σε εκτυπωτές ή φωτοαντιγραφικά μηχανήματα, επειδή αποτελεί ηλεκτρικά αγώγιμο μείγμα και δεν αφαιρείται εντελώς από το φίλτρο,
 - τοξικές, εκρηκτικές και διαβρωτικές ουσίες,
 - ασβέστη ή σκόνη ασβέστη
 - θραύσματα μεγάλων φύλλων,
 - νερό και υδατούχα υγρά.
 - Χρησιμοποιείτε μόνο εξαρτήματα και ανταλλακτικά που συνιστώνται από τον κατασκευαστή.
 - Μην φράσσετε τις εξόδους αέρα της ηλεκτρικής σκούπας.
 - Απαγορεύεται η τοποθέτηση ενεργοποιημένης της ηλεκτρικής σκούπας στις άκρες και τις πλευρές του σώματός της. Κατά τη διάρκεια της λειτουργίας, η ηλεκτρική σκούπα πρέπει πάντα να βρίσκεται σε οριζόντια θέση, με το κουμπί ενεργοποίησης/απενεργοποίησης «Auto» προς τα πάνω. Προσέχετε η ηλεκτρική σκούπα να παραμείνει σταθερή όταν βρίσκεται στην άκρη των σκαλοπατιών και σε υπερυψωμένο επίπεδο του δαπέδου. Το πλάτος των σκαλοπατιών πρέπει να υπερβαίνει τις διαστάσεις της συσκευής, συμπεριλαμβανομένων των περιστρεφόμενων πλευρικών βουρτσών, διαφορετικά η συσκευή δεν πρέπει να χρησιμοποιείται στη σκάλα.
 - Η παρούσα συσκευή είναι κατάλληλη για σκληρά δάπεδα και χαλιά με κοντό μαλλί. Η συσκευή δεν μπορεί να χρησιμοποιηθεί σε ανομοιογενή δάπεδα και σε χαλιά με μακρύ μαλλί, καθώς και εάν υπάρχουν εμπόδια με τη μορφή απλωμένων καλωδίων στο δάπεδο.
 - Κατά τον καθαρισμό των χαλιών με κοντό μαλλί, αφαιρέστε τις πλευρικές βούρτσες για να αποφευχθεί βλάβη τους.

- Η συσκευή έχει σχεδιαστεί για να λειτουργεί μόνο με τον αυθεντικό ηλεκτρικό συσσωρευτή και τον φορτιστή που περιλαμβάνεται στη συσκευασία. Χρήση ξένων συσκευών τροφοδοσίας και φόρτισης μπορεί να προκαλέσει βλάβη της συσκευής.
- Πριν χρησιμοποιήσετε τη συσκευή, αφαιρέστε από το δάπεδο όλα τα εύθραυστα και ευπαθή αντικείμενα, καθώς και τα καλώδια.
- Μην κάθεστε πάνω στη συσκευή ή μην τοποθετήσετε αντικείμενα ή ζώα πάνω της.
- Καθαρίζετε τη συσκευή και το δοχείο συλλογής σκόνης μετά από κάθε χρήση.

ΤΟΜΕΑΣ ΧΡΗΣΗΣ

Η συσκευή προορίζεται αποκλειστικά και μόνο για οικιακή χρήση σύμφωνα με τις παρούσες οδηγίες. Η ηλεκτρική σκούπα έχει σχεδιαστεί για στεγνό καθαίρισμα δαπέδου σε οικιακούς χώρους με σκληρή, ίσια επιφάνεια δια μέσου αναρρόφησης σκόνης και ψιλών απορριμμάτων και επακόλουθου υγρού καθαρισμού. Η συσκευή δεν προορίζεται για βιομηχανική και εμπορική χρήση.

Η συσκευή δεν προορίζεται επίσης για χρήση σε εξωτερικούς χώρους και σε μη θερμαινόμενους χώρους με θερμοκρασίες του αέρα κάτω των +15°C και αυξημένη υγρασία.

Ο κατασκευαστής δεν ευθύνεται για τυχόν ζημιές που οφείλονται σε ακατάλληλη ή μη προβλεπόμενη στις παρούσες οδηγίες χρήση.

ΠΕΡΙΓΡΑΦΗ ΤΗΣ ΣΥΣΚΕΥΗΣ (Εικ. 1)

1. Σώμα
2. Κουμπί ενεργοποίησης/απενεργοποίησης «Auto»
3. Υπέρυθρος αισθητήρας
4. Μπροστινός τροχός
5. Πλευρικές βούρτσες: R – δεξιά, L – αριστερή.
6. Κύρια ηλεκτρική βούρτσα
7. Δοχείο συλλογής σκόνης
8. Τροχί
9. Κάλυμμα του χώρου ηλεκτρικού συσσωρευτή
10. Επαφές για σύνδεση στη βάση
11. Ένδειξη φόρτισης στη βάση
12. Επαφές της βάσης για φόρτιση της ηλεκτρικής σκούπας
13. Πρωτεύον φίλτρο
14. Φίλτρο από αφρώδες ελαστικό
15. Φίλτρο HEPA
16. Δοχείο συλλογής σκόνης
17. Φορτιστής (προσαρμογέας)
18. Τηλεχειριστήριο

Περιγραφή ενδείξεων και πλήκτρων του τηλεχειριστηρίου (Εικ. 2)

1. Χρονόμετρο (απεικονίζει την ώρα έναρξης λειτουργίας της συσκευής, εάν είχε επιλεγεί)
2. Τρέχουσα ώρα
7. Κουμπί εκκίνησης / διακοπής κύκλου λειτουργίας
- 3-Κουμπί της κατεύθυνσης κινήσεων και αλλαγών του χρόνου στο ρολόι και στο χρονόμετρο
9. λειτουργία «Μέγιστη Απόδοση»
4. Ρύθμιση της τρέχουσας ώρας
8. Ρύθμιση ώρας του χρονομέτρου
10. Καθαρισμός «Κατά μήκος των τοίχων»
6. Κουμπί «Σπίτι», κατεύθυνση της συσκευής στον σταθμό φόρτισης
5. «Τοπικός καθαρισμός»

ΠΕΡΙΕΧΟΜΕΝΟ ΣΥΣΚΕΥΑΣΙΑΣ

1. Ηλεκτρική σκούπα ρομπότ έτοιμη για χρήση 1 τεμ.

2. Δοχείο σκόνης (τοποθετημένο) 1 τεμ.
3. Ηλεκτρικός συσσωρευτής (επαναφορτιζόμενος, τοποθετημένος) 1 τεμ.
4. Φορτιστής (βάση + προσαρμογέας) 1 τεμ.
5. Ανταλλακτικές πλευρικές βούρτσες 2 τεμ.
6. Ανταλλακτικό φίλτρο HEPA 1 τεμ.
7. Βούρτσα για καθαρισμό 1 τεμ.
8. Τηλεχειριστήριο 1 τεμ.
9. Οδηγίες χρήσης 1 τεμ.
10. Πιστοποιητικό εγγύησης 1 τεμ.
11. Συσκευασία (πλαστική σακούλα + κούτα) 1 τεμ.

ΑΠΟΣΦΡΑΓΙΣΗ ΤΗΣ ΣΥΣΚΕΥΑΣΙΑΣ ΤΗΣ ΣΥΣΚΕΥΗΣ ΚΑΙ ΠΡΟΕΤΟΙΜΑΣΙΑ ΓΙΑ ΧΡΗΣΗ

- Ανοίξτε την κούτα, αφαιρέστε προσεκτικά τη συσκευή, απομακρύνετε όλα τα υλικά συσκευασίας από πάνω της.
- Αφαιρέστε όλα τα διαφημιστικά αυτοκόλλητα από το σώμα της συσκευής.
- Ελέγξτε τη συσκευασία παράδοσης (βλέπετε την ενότητα «Περιεχόμενο συσκευασίας»).
- Αφαιρέστε όλα τα εξαρτήματα και τον φορτιστή.
- Βεβαιωθείτε ότι κανένα εξάρτημα δεν έχει υποστεί ζημιά.
- Τοποθετήστε τις πλευρικές βούρτσες. Για αυτό τον σκοπό τοποθετήστε την ηλεκτρική σκούπα με το κάτω πλαίσιο προς τα επάνω, τις πλευρικές βούρτσες (2 τεμ.) με την εξαγωνική σπή προς τα κάτω. Αφαιρέστε τις βίδες που συγκρατούν τις πλευρικές βούρτσες από τους άξονες των βουρτσών χρησιμοποιώντας ένα σταυρωτό κατσαβίδι (δεν περιέχεται στη συσκευασία). Τοποθετήστε την κάθε βούρτσα στον άξονά της (βούρτσα με το γράμμα L στον αριστερό άξονα, με το γράμμα R στον δεξιό άξονα σύμφωνα με την εικόνα στην ενότητα 5 «ΠΕΡΙΓΡΑΦΗ ΤΗΣ ΣΥΣΚΕΥΗΣ») και σφίξτε τις βίδες με ελαφριά πίεση.
- Φορτίστε τον ηλεκτρικό συσσωρευτή πριν την πρώτη χρήση. Βλέπετε στην ενότητα «ΦΟΡΤΙΣΗ ΤΟΥ ΗΛΕΚΤΡΙΚΟΥ ΣΥΣΣΩΡΕΥΤΗ».

ΛΕΙΤΟΥΡΓΙΑ

1. Τοποθετήστε το δοχείο συλλογής σκόνης 16, αφού το συνδέσετε με τα φίλτρα 13, 14, 15, (βλέπετε την ενότητα 5 «Περιγραφή της συσκευής»).
2. Τοποθετήστε την ηλεκτρική σκούπα στο δάπεδο, με το κουμπί αυτόματης ενεργοποίησης/απενεργοποίησης «Auto» προς τα πάνω.
3. Ενεργοποιήστε τη συσκευή με το διακόπτη I/O στο σώμα της συσκευής (που βρίσκεται δίπλα στην υποδοχή σύνδεσης του φορτιστή) μετακινώντας τον στη θέση «I». (Εικ. 4)

ΡΥΘΜΙΣΗ ΚΑΙ ΧΡΗΣΗ ΤΗΣ ΛΕΙΤΟΥΡΓΙΑΣ ΤΗΛΕΧΕΙΡΙΣΜΟΥ.

Αυτή η συσκευή διαθέτει λειτουργία τηλεχειρισμού με βοήθεια της κινητής συσκευής μέσω εφαρμογής **Polaris IQ Home**.



Κάντε εγκατάσταση της εφαρμογής Polaris IQ Home στο τηλέφωνό σας.

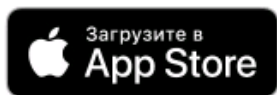

Μπορείτε επίσης να κάνετε λήψη της εφαρμογής από την ιστοσελίδα www.polar.ru από την ενότητα που αφιερώνεται σε αυτό το μοντέλο.

Με χρήση της εφαρμογής μπορείτε να:

- Κάνετε εγγραφή του ρομπότ
- Ρυθμίσετε τα προγράμματα καθαρισμού, να ξεκινήσετε, να σταματήσετε ή να ακυρώσετε τους κύκλους καθαρισμού
- Ορίσετε τις ρυθμίσεις καθαρισμού
- Παρακολουθείτε τη διαδικασία καθαρισμού
- Δώσετε ένα όνομα στο ρομπότ σας
- Έχετε πρόσβαση στις οδηγίες εγκατάστασης της συσκευής
- Βρείτε απαντήσεις στις συχνές ερωτήσεις
- Λάβετε αυτόματες ανανεώσεις λογισμικού
- Επικοινωνήσετε με την υποστήριξη πελατών.

Ρύθμιση σύνδεσης της ηλεκτρικής σκούπας σε δίκτυο WiFi

Προσοχή: Για να αποφύγετε αποτυχίες κατά τη διάρκεια των ρυθμίσεων λόγω χαμηλής μπαταρίας, τοποθετήστε την ηλεκτρική σκούπα στη βάση φόρτισης πριν συνδεθείτε στο δίκτυο.

- Συνδέστε τη βάση ηλεκτρικής σκούπας στο δίκτυο, χρησιμοποιώντας το τυπικό προσαρμογέα.
- Στη σκούπα γυρίστε το διακόπτη στη θέση I.
- Τοποθετήστε την ηλεκτρική σκούπα στο πάτωμα και στρέψτε τη στη βάση με χρήση του



τηλεχειριστηρίου, πατώντας το κουμπί . Εάν η συσκευή δεν θα ενεργοποιηθεί, τοποθετήστε τη στη βάση με τα χέρια ή συνδέστε τη με το προσαρμογέα.

- Ανοίξτε την εφαρμογή Polaris IQ Home σε μια κινητή συσκευή.

Σημδαίος! Πάντα να κατεβάζετε μια ενημέρωση υλικολογισμικού για τη συσκευή, εάν η εφαρμογή σας ζητήσει να το κάνετε.

Για τα τηλέφωνα με το λειτουργικό σύστημα Android:

Ρύθμιση νέας συσκευής

- Οθόνη «Αρχική»: πατήστε το κουμπί «Προσθήκη συσκευής».
- Στη λίστα «Όλες συσκευές» επιλέξτε την ηλεκτρική σκούπα (PVC8-0833)
- Πατήστε το κουμπί «Ανοιγμα ρυθμίσεων» για να ανοίξετε τις ρυθμίσεις WiFi στο τηλέφωνο

- Συνδέστε το τηλέφωνο με το δίκτυο WIFI που είναι ίδιο με το όνομα της ηλεκτρικής σκούπας (PVCR-0833)
 - Επιστρέψτε στη εφαρμογή
 - Στην επόμενη οθόνη θα ζητηθεί η ζεύξη της Συσκευής:
 1. Πιέστε το κουμπί "ΑΥΤΟ" έως και δύο ηχητικά σήματα.
2. Στη συνέχεια στην εφαρμογή κάντε κλικ στο κουμπί «Συνέχεια»
- Επιλέξτε από τη λίστα ή πληκτρολογήστε το όνομα και καθορίστε τον κωδικό πρόσβασης στο δίκτυο WiFi για το οποίο θέλετε να ρυθμίσετε τη συσκευή, και πατήστε «Σύνδεση»
 - Περιμένετε μέχρι να ολοκληρωθεί η διαδικασία ρύθμισης παραμέτρων.

Η ζεύξη της συσκευής που έχει ρυθμιστεί προηγουμένως:

- Οθόνη «Αρχική»: πατήστε το κουμπί «Προσθήκη συσκευής».
 - Από τη λίστα «Στο δίκτυο» επιλέξτε τη σκούπα (PVCR-0833) (Εάν η συσκευή είναι εκτός δικτύου, βεβαιωθείτε ότι έχετε συνδεδεμένο το δίκτυο WiFi στο οποίο έχει ρυθμιστεί η συσκευή)
 - Στην επόμενη οθόνη θα ζητηθεί η ζεύξη της Συσκευής:
 1. Πιέστε το κουμπί "ΑΥΤΟ" έως και δύο ηχητικά σήματα.
2. Στη συνέχεια στην εφαρμογή κάντε κλικ στο κουμπί «Συνέχεια»

Επαναρύθμιση της συσκευής σε άλλο δίκτυο WiFi (διαγνωστική λειτουργία):

- Πιέστε το κουμπί "ΑΥΤΟ" έως και δύο ηχητικά σήματα και περιμένετε 10 δευτερόλεπτα.
- Οθόνη «Αρχική»: πατήστε το κουμπί «Προσθήκη συσκευής».
- Στη λίστα «Όλες συσκευές» επιλέξτε την ηλεκτρική σκούπα (PVCR-0833).
- Πατήστε το κουμπί «Ανοιγμα ρυθμίσεων» για να ανοίξετε τις ρυθμίσεις WiFi στο τηλέφωνο
- Συνδέστε το τηλέφωνο με το δίκτυο WIFI που είναι ίδιο με το όνομα της ηλεκτρικής σκούπας (PVCR-0833)
- Επιστρέψτε στην εφαρμογή
- Στην επόμενη οθόνη θα ζητηθεί η ζεύξη της Συσκευής:
 1. Πιέστε το κουμπί "ΑΥΤΟ" έως και δύο ηχητικά σήματα και περιμένετε 10 δευτερόλεπτα.
 2. Στη συνέχεια στην εφαρμογή κάντε κλικ στο κουμπί «Συνέχεια»
- Καθορίστε το όνομα και το κωδικό πρόσβασης στο δίκτυο WiFi για το οποίο θέλετε να ρυθμίσετε τη συσκευή, και πατήστε «Σύνδεση»
- Περιμένετε μέχρι να ολοκληρωθεί η διαδικασία ρύθμισης παραμέτρων.

Για τα τηλέφωνα με το λειτουργικό σύστημα IOS:

Ρύθμιση νέας συσκευής

- Οθόνη «Αρχική»: πατήστε το κουμπί «Προσθήκη συσκευής».
 - Στη λίστα «Όλες συσκευές» επιλέξτε την ηλεκτρική σκούπα (PVCR-0833)
 - Πατήστε το κουμπί «Συνέχεια»
 - Στην εφαρμογή θα απεικονίζεται το αίτημα σύνδεσης στο δίκτυο WiFi «PVCR-0833», πατήστε «Σύνδεση»
 - Στην επόμενη οθόνη θα ζητηθεί η ζεύξη της Συσκευής:
 1. Πιέστε το κουμπί "ΑΥΤΟ" έως και δύο ηχητικά σήματα.
2. Στη συνέχεια στην εφαρμογή κάντε κλικ στο κουμπί «Συνέχεια»
- Θα εμφανιστεί η οθόνη με διαθέσιμα δίκτυα WiFi. Επιλέξτε το σωστό δίκτυο και πληκτρολογήστε το κωδικό πρόσβασης στο δίκτυο WiFi, για το οποίο θέλετε να ρυθμίσετε τη συσκευή, και πατήστε «συνέχεια»
 - Περιμένετε μέχρι να ολοκληρωθεί η διαδικασία ρύθμισης παραμέτρων.
 - Πατήστε το κουμπί «Συνέχεια»

Η ζεύξη της συσκευής που έχει ρυθμιστεί προηγουμένως:

- Οθόνη «Αρχική»: πατήστε το κουμπί «Προσθήκη συσκευής». Από τη λίστα «Δίπλα μου» επιλέξτε τη σκούπα (PVCr-0833) (Εάν η συσκευή είναι εκτός δικτύου, βεβαιωθείτε ότι έχετε συνδεδεμένο το δίκτυο WiFi στο οποίο έχει ρυθμιστεί η συσκευή)
- Στην επόμενη οθόνη θα ζητηθεί η ζεύξη της Συσκευής:
 1. Πιέστε το κουμπί "ΑΥΤΟ" έως και δύο ηχητικά σήματα.
 2. Στη συνέχεια στην εφαρμογή πατήστε το κουμπί «Συνέχεια»

Επαναρύθμιση της συσκευής σε άλλο δίκτυο WiFi. (διαγνωστική λειτουργία):

- Πιέστε το κουμπί "ΑΥΤΟ" έως και δύο ηχητικά σήματα και περιμένετε 10 δευτερόλεπτα.
 - Οθόνη «Αρχική» πατήστε το κουμπί «Νέα συσκευή».
 - Στη λίστα «Όλες συσκευές» επιλέξτε την ηλεκτρική σκούπα (PVCr-0833).
 - Πατήστε το κουμπί «Συνέχεια»
 - Στην εφαρμογή θα απεικονίζεται το αίτημα σύνδεσης στο δίκτυο WiFi «PVCr-0833», πατήστε «Σύνδεση»
 - Στην επόμενη οθόνη θα ζητηθεί η ζεύξη της Συσκευής:
 1. Πιέστε το κουμπί "ΑΥΤΟ" έως και δύο ηχητικά σήματα και περιμένετε 10 δευτερόλεπτα.
2. Στη συνέχεια στην εφαρμογή πατήστε το κουμπί «Συνέχεια»
- Θα εμφανιστεί η οθόνη με διαθέσιμα δίκτυα WiFi. Επιλέξτε το σωστό δίκτυο και πληκτρολογήστε το κωδικό πρόσβασης στο δίκτυο WiFi, για το οποίο θέλετε να ρυθμίσετε τη συσκευή, και πατήστε «συνέχεια»
 - Περιμένετε μέχρι να ολοκληρωθεί η διαδικασία ρύθμισης παραμέτρων.
 - Πατήστε το κουμπί «Συνέχεια»

ΕΠΙΣΤΡΟΦΗ ΣΚΟΥΠΑΣ ΣΤΙΣ ΕΡΓΟΣΤΑΣΙΑΚΕΣ ΡΥΘΜΙΣΕΙΣ WIFI:

1. Πιέστε το κουμπί "ΑΥΤΟ" έως και δύο ηχητικά σήματα και, στη συνέχεια, αφήστε το κουμπί και αμέσως πιέστε το άλλη μια φορά έως και δύο ηχητικά σήματα. Και περιμένετε μέχρι να γίνει επανακίνηση της συσκευής (περίπου 10 δευτερόλεπτα).

ΔΙΑΘΕΣΙΜΕΣ ΛΕΙΤΟΥΡΓΙΕΣ ΣΚΟΥΠΑΣ ΣΤΗΝ ΕΦΑΡΜΟΓΗ

(η λεπτομερή περιγραφή δυνατοτήτων και οι ειδικότητες λειτουργίας συσκευής αναφέρονται στην επόμενη ενότητα).

1. Έναρξη/διακοπή
2. Τηλεχειρισμός της κατεύθυνσης κίνησης (joystick)
3. Επίλογή λειτουργίας:
 - a. Αυτόματη
 - b. Περιμετρικός καθαρισμός
 - c. Σπειροειδής (καθαρισμός κηλίδων)
 - d. Επιστροφή στη βάση
 - e. "Βρες με" λειτουργία - όταν πατάτε το κουμπί, η σκούπα αρχίζει να εκπέμπει τον ήχο ειδοποίησης που θα σας βοηθήσει να βρείτε την ηλεκτρική σκούπα, αν είναι κάπου κόλλησε.

4. Ρύθμιση προγραμματισμένου καθαρισμού κατά τις ημέρες της εβδομάδας

5. Ένδειξη μπαταρίας

6. Ρύθμιση της έντασης ισχύος αναρρόφησης

7. Εμφάνιση σφάλλων κατά τη λειτουργία

Σημείωση: η Εξάρτηση και τα ονόματα είναι διαθέσιμα σε-app χαρακτηριστικά ενδέχεται να αλλάξουν χωρίς προειδοποίηση του χρήστη όταν αλλάζετε την έκδοση της εφαρμογής και το firmware της συσκευής.

Πρόσθετα χαρακτηριστικά της εφαρμογής

1. Γραμμική εργαλείων γρήγορης εκκίνησης: στη σελίδα της συσκευής στην εφαρμογή στο κάτω μέρος υπάρχει μια επιτροπή με τέσσερα κελιά για να ξεκινήσει γρήγορα τα επιλεγμένα προγράμματα και λειτουργίες. Για την υπαγωγή σε αυτό το πλαίσιο οποιαδήποτε, Σας άρεσε το προφίλ σας, απλά πιάστε το κουμπί και σύρετε στη γραμμή, χωρίς να ανασηκώσετε το δάχτυλό σας.

2. Τον έλεγχο των δικαιωμάτων πρόσβασης στη συσκευή: για να ενεργοποιήσετε τον έλεγχο δίκιο, πρέπει Να πάτε στη σελίδα της συσκευής σας στην εφαρμογή, πατήστε στην επάνω δεξιά γωνία σύμβολο ρυθμίσεις ("αστέρι") και επιλέξτε "Έλεγχος δικαιωμάτων" και να θέσετε το διακόπτη "για να Ενεργοποιήσετε τον έλεγχο δικαιωμάτων" στη θέση "On". Μετά από αυτό Θα γίνει αυτόματα από το διαχειριστή της συσκευής με πλήρη δικαιώματα πρόσβασης σε αυτόν, όλοι οι άλλοι χρήστες λαμβάνουν το επίπεδο πρόσβασης "Προβολή". Μπορείτε να ορίσετε έναν προσωπικό επίπεδο πρόσβασης για κάθε χρήστη. Όλοι οι νέοι χρήστες που θα συνδεθεί στη συσκευή, αφού Έχετε ενεργοποιήσει τη λειτουργία ελέγχου δίκιο, θα λάβετε το επίπεδο πρόσβασης "Προβολή" και δεν μπορούν να διαχειριστούν τη συσκευή, έως ότου Εσείς ή κάποιος άλλος διαχειριστής της συσκευής δεν θα δώσει αυτό το χρήστη τα κατάλληλα δικαιώματα για τη διαχείριση.

3. Δυνατότητα να μοιραστείτε τη συσκευή σας: Μπορείτε απλά να μοιραστείτε τον έλεγχο της συσκευής σας με οποιοδήποτε πρόσωπο που έχει εγκατασταθεί η εφαρμογή Polaris IQ Home. Για να γίνει αυτό Θα πρέπει να πάτε στη σελίδα της συσκευής σας στην εφαρμογή, πατήστε στην επάνω δεξιά γωνία σύμβολο ρυθμίσεις ("αστέρι") και επιλέξτε "Έλεγχος δικαιωμάτων" και κάντε κλικ στο σύμβολο "κοινή χρήση" στην πάνω δεξιά γωνία.. Μετά από αυτό θα δείτε στην οθόνη σας το QR code της συσκευής.

Για να φιλοξενήσει πλευρά σαρώσει αυτό το QR code της θα πρέπει στην αρχική οθόνη της εφαρμογής πατήστε το κουμπί "Νέα μονάδα" και στο παράθυρο που εμφανίζεται, κάνετε κλικ στο εικονίδιο του σαρωτή στην επάνω δεξιά γωνία. Στη συνέχεια, θα πρέπει να κατευθύνει την κάμερα του τηλεφώνου

σας στο παρέχονται μεταδίδει το πρόσωπο το QR code και να ακολουθήσετε τις οδηγίες του συστήματος.

QR code μπορείτε να στείλετε με όποιον τρόπο: ταχυδρομείο, αγγελιοφόροι, των κοινωνικών δικτύων. Το QR code της συσκευής παραμένει αμετάβλητο έως τη στιγμή της ενεργοποίησης της λειτουργίας Reset στη συσκευή. Μετά από Reset παλιά QR code πάνω δεν ισχύει.



4. Παρακολούθηση της κατάστασης της σύνδεσης, κάνοντας κλικ στις ρυθμίσεις της συσκευής στο αντίστοιχο κουμπί, μπορείτε να αξιολογήσετε την ποιότητα της σύνδεσης σε όλα τα τμήματα του δικτύου και να εκτελέσετε μια καθολική βιοηθός για περισσότερες συστάσεις και περαιτέρω ρυθμίσεις.

ΔΙΑΧΕΙΡΙΣΗ ΣΚΟΥΠΙΑΣ ΧΩΡΙΣ ΧΡΗΣΗ ΤΟΥ ΑΠΟΜΑΚΡΥΣΜΕΝΟΥ ΕΛΕΓΧΟΥ

1. Για να ενεργοποιήσετε τη συσκευή, πιέστε μία φορά το κουμπί  στο σώμα της συσκευής ή το κουμπί στο τηλεχειριστήριο χωρίς να το κρατήσετε.

Θα ακουστεί για μία φορά ο χαρακτηριστικός ήχος, και η συσκευή θα μεταβεί στην κατάσταση αναμονής. Ταυτόχρονης η ένδειξη του κουμπιού «Auto» στο σώμα της συσκευής θα εκπέμπει παλλόμενο πράσινο φωτισμό.

2. Για να ξεκινήσετε τον καθαρισμό από την κατάσταση αναμονής, πατήστε το κουμπί «Auto» στο σώμα

της συσκευής ή το κουμπί  στο τηλεχειριστήριο, και η ηλεκτρική σκούπα θα αρχίσει τον καθαρισμό του χώρου. Εάν πατήσετε ξανά το κουμπί , η συσκευή θα ακινητοποιηθεί.

3. Όταν η ηλεκτρική σκούπα βρίσκεται στη λειτουργία καθαρισμού «Μέγιστη Απόδοση», λειτουργεί με αυξημένη ισχύ αναρρόφησης. Για να ενεργοποιήσετε τη λειτουργία, χρησιμοποιήστε το κουμπί





στο τηλεχειριστήριο.



4. Χρησιμοποιώντας το κουμπί  στο τηλεχειριστήριο, μπορείτε να επιλέξετε την ώρα εκκίνησης του καθαρισμού στο χρονόμετρο (βλέπετε την παρ. 8). Σε αυτή την περίπτωση, πρέπει επίσης να οριστεί η τρέχουσα ώρα (βλέπετε την παρ. 9).

Όταν το χρονόμετρο έχει ρυθμιστεί, η ηλεκτρική σκούπα θα ενεργοποιείται και θα αρχίζει αυτόματα τον καθαρισμό καθημερινά κατά την επιλεγμένη ώρα. Ο διακόπτης I/O στο σώμα της συσκευής πρέπει να είναι ενεργοποιημένος και η βάση φόρτισης τοποθετημένη και συνδεδεμένη.

5. Στην περίπτωση αυτή, η ένδειξη του κουμπιού «Auto» στο σώμα της συσκευής θα σβήσει. Επιπλέον, η συσκευή θα μεταβεί αυτόματα στην κατάσταση αναστολής από την κατάσταση αναμονής εάν δεν πατήσετε κανένα κουμπί για 10 min. Μπορείτε να ενεργοποιήσετε τη συσκευή πατώντας το κουμπί

«Auto» (παρ. 3). Χρησιμοποιώντας το κουμπί  στο τηλεχειριστήριο, μπορείτε να μεταβείτε στη λειτουργία επιλογής της ώρας έναρξης λειτουργίας της συσκευής. Η επιλογή πραγματοποιείται με

τα κουμπιά 4-7 του τηλεχειριστηρίου. Πατήστε το  για άλλη μία φορά ούτως ώστε να αποθηκεύσετε τη ρύθμιση. Για να διαγράψετε τη ρύθμιση, ορίστε την ώρα σε 00:00.

6. Πατώντας το κουμπί  μπορείτε να μεταβείτε στη λειτουργία ρύθμισης της τρέχουσας ώρας. Η ρύθμιση πραγματοποιείται με τα κουμπιά 4-7 του τηλεχειριστηρίου. Πατήστε το  για άλλη μία φορά ούτως ώστε να αποθηκεύσετε τη ρύθμιση.
7. Λειτουργίες των κουμπιών 4-7 του τηλεχειριστηρίου (βέλη πάνω, κάτω, αριστερά, δεξιά), ανάλογα με την επιλεγμένη λειτουργία:
- Οι λειτουργίες «A» είναι διαθέσιμες κατά τη ρύθμιση του χρόνου λειτουργίας της συσκευής ή της τρέχουσας ώρας (βλέπε τις παρ. 6, 7)
- Οι λειτουργίες «B» είναι διαθέσιμες όταν η συσκευή βρίσκεται στη λειτουργία καθαρισμού.
- “▲”
- A. Αύξηση χρόνου τόσο στο ρολόι όσο και στο χρονόμετρο.
B. Επιλογή της κατεύθυνσης κίνησης της συσκευής «ευθεία».



A. Μείωση του χρόνου τόσο στο ρολόι όσο και στο χρονόμετρο.

“◀”

- A. Μετάβαση από τη ρύθμιση λεπτών στη ρύθμιση ωρών
B. Επιλογή της κατεύθυνσης κίνησης της συσκευής προς «αριστερά»

“▶”

- A. Μετάβαση από τη ρύθμιση ωρών στη ρύθμιση λεπτών
B. Επιλογή της κατεύθυνσης κίνησης της συσκευής προς «δεξιά»

8. Για να απενεργοποιήσετε τη συσκευή, πατήστε και κρατήστε πατημένο το κουμπί «Auto» στο σώμα της συσκευής για πάνω από 3 δευτερόλεπτα.

Σημ. Η ολοκλήρωση της επιλογής της ώρας στο ρολόι ή στο χρονόμετρο πρέπει κάθε φορά να συνοδεύεται από έναν χαρακτηριστικό ήχο της συσκευής. Εάν δεν ακούσετε τον χαρακτηριστικό ήχο, οι ρυθμίσεις σας δεν έχουν αποθηκευτεί.

Κατά την αντικατάσταση του ηλεκτρικού συσσωρευτή, οι ρυθμίσεις χάνονται. Μην ξεχνάτε να επαναρυθμίσετε την ώρα μετά την αντικατάσταση του ηλεκτρικού συσσωρευτή.

Περιγραφή των ενδείξεων

Κατάσταση συσκευής	Χρώμα ένδειξης
Φόρτιση σε εξέλιξη / Χαμηλός βαθμός φόρτισης του ηλεκτρικού συσσωρευτή	Πορτοκαλί, αναβοσβήνει
Φορτισμένη / Λειτουργία καθαρισμού	Πράσινη, μόνιμα αναμμένη
Δείχνει σφάλμα	Κόκκινη, αναβοσβήνει

ΦΟΡΤΙΣΗ ΤΟΥ ΗΛΕΚΤΡΙΚΟΥ ΣΥΣΣΩΡΕΥΤΗ

1. ΧΡΗΣΗ ΤΗΣ ΒΑΣΗΣ ΦΟΡΤΙΣΗΣ

Όταν χρησιμοποιείτε τη βάση φόρτισης, η ανάγκη φόρτισης του ηλεκτρικού συσσωρευτή και η θέση της βάσης φόρτισης προσδιορίζεται αυτόματα από τη συσκευή. Ο διακόπτης I/O στο σώμα της συσκευής πρέπει να βρίσκεται στη θέση «I».

Τοποθετήστε τη βάση φόρτισης δίπλα στον τοίχο του καθαριζόμενου χώρου, κοντά στην πρίζα και στη συνέχεια τοποθετήστε το φινι του φορτιστή στην πρίζα. Η ενδεικτική λυχνία της βάσης θα ανάψει.

Απομακρύνετε κάθε εμπόδιο σε απόσταση 1 μέτρου από τις δύο πλευρές και 2 μέτρων από το μπροστινό μέρος της βάσης φόρτισης. (Εικ. 5)

Υπό κανονικές συνθήκες λειτουργίας, χρησιμοποιείτε πάντα τη βάση φόρτισης του ηλεκτρικού συσσωρευτή. Μην αφήνετε τον φορτιστή συνδεδεμένο στο ηλεκτρικό δίκτυο κατόπιν ολοκλήρωσης της φόρτισης του ηλεκτρικού συσσωρευτή.

Μην αφήνετε τη βάση φόρτισης στο πάτωμα όταν δεν τη χρησιμοποιείτε.

Προσοχή! Απαγορεύεται αυστηρά να βραχυκυκλώνετε τις επαφές της βάσης φόρτισης με μεταλλικά αντικείμενα!

Πριν από τη μακροπρόθεσμη αποθήκευση, φορτίστε πλήρως τον ηλεκτρικό συσσωρευτή.

2. ΦΟΡΤΙΣΗ ΤΟΥ ΗΛΕΚΤΡΙΚΟΥ ΣΥΣΣΩΡΕΥΤΗ ΧΩΡΙΣ ΤΗ ΧΡΗΣΗ ΤΗΣ ΒΑΣΗΣ ΦΟΡΤΙΣΗΣ

1. Πριν από τη φόρτιση του ηλεκτρικού συσσωρευτή, η ηλεκτρική σκούπα πρέπει να απενεργοποιηθεί. Απενεργοποιήστε τη συσκευή με τον διακόπτη I/O στο σώμα της συσκευής μετακινώντας τον στη θέση «Ο».

2. Τοποθετήστε το αρσενικό βύσμα του φορτιστή στην υποδοχή φόρτισης στο σώμα της σκούπας.

3. Συνδέστε τον φορτιστή στο ηλεκτρικό δίκτυο. Η ένδειξη του κουμπιού «Auto» θα αναβοσβήνει πορτοκαλί.

4. Η φόρτιση ολοκληρώνεται όταν η ένδειξη του κουμπιού «Auto» ανάβει με πράσινο χρώμα. Αποσυνδέστε τον φορτιστή από το ηλεκτρικό δίκτυο και από την ηλεκτρική σκούπα. Μην αποσυνδέετε τον φορτιστή έως ότου ο ηλεκτρικός συσσωρευτής φορτίσει πλήρως.

Σημείωση:

- Εάν η συσκευή δεν χρησιμοποιείται για μεγάλο χρονικό διάστημα, συνιστάται η φόρτιση του ηλεκτρικού συσσωρευτή κάθε 3 μήνες, αφού έχει προηγουμένως εκφορτιστεί πλήρως, κάτι για το οποίο είναι απαραίτητη η έναρξη λειτουργίας της συσκευής για όσο το δυνατόν περισσότερη ώρα.

- Συνιστάται η φόρτιση του ηλεκτρικού συσσωρευτή μόνο όταν η συσκευή υποδεικνύει ότι θα εκφορτιστεί σύντομα ή όταν έχει ήδη εκφορτιστεί πλήρως. Συνιστάται να ενεργοποιείτε τη συσκευή αφού ο ηλεκτρικός συσσωρευτής είναι πλήρως φορτισμένος. Η συνολική διάρκεια αυτόνομης λειτουργίας του ηλεκτρικού συσσωρευτή της συσκευής, εφόσον είναι καινούργιος, μπορεί να ανέλθει έως και 200 λεπτά. Με την πάροδο του χρόνου, αυτή η τιμή μπορεί να μειωθεί.

- Ο ηλεκτρικός συσσωρευτής που έχει υποστεί βλάβη πρέπει να αποσυνδεθεί και να ανακυκλωθεί.

ΑΝΤΙΚΑΤΑΣΤΑΣΗ ΤΟΥ ΗΛΕΚΤΡΙΚΟΥ ΣΥΣΣΩΡΕΥΤΗ

1. Απενεργοποιήστε τη συσκευή.

2. Τοποθετήστε την με το κάτω μέρος της προς τα επάνω.

3. Χρησιμοποιώντας ένα σταυρωτό κατσαβίδι (δεν περιλαμβάνεται στη συσκευασία), ξεβιδώστε τις βίδες του καλύμματος του χώρου ηλεκτρικού συσσωρευτή και αφαιρέστε το κάλυμμα πιάνοντας το από την πλευρά των βιδών.

4. Αφαιρέστε τον παλιό ηλεκτρικό συσσωρευτή από τον χώρο του και αποσυνδέστε το βύσμα του. Για τον σκοπό αυτό πιέστε το μάνταλο του κλειδώματος του βύσματος τροφοδοσίας της συσκευής και αφαιρέστε έλκοντας το βύσμα του ηλεκτρικού συσσωρευτή. Για να συνδέσετε έναν καινούργιο ηλεκτρικό συσσωρευτή, τοποθετήστε το βύσμα του ηλεκτρικού συσσωρευτή στο βύσμα τροφοδοσίας της ηλεκτρικής σκούπας μέχρι το κλικ. Τοποθετήστε προσεκτικά τον ηλεκτρικό συσσωρευτή στο χώρο του χωρίς να πιέσετε τα καλώδια σύνδεσης. Επανατοποθετήστε το κάλυμμα του ηλεκτρικού συσσωρευτή τοποθετώντας τις πλαστικές γλωττίδες μέσα στις οπές. Βιδώστε τις βίδες.

ΚΑΘΑΡΙΣΜΟΣ ΤΟΥ ΔΟΧΕΙΟΥ ΣΥΛΛΟΓΗΣ ΣΚΟΝΗΣ

- Πατήστε το κουμπί στο δοχείο συλλογής σκόνης (Εικ. 6)

- Αφαιρέστε το δοχείο τραβώντας τη λαβή από κάτω

- Ελέγξτε για τυχόν ξένα αντικείμενα που έχουν κολλήσει στα κανάλια. Εάν χρειαστεί, αφαιρέστε τα (Εικ. 7)

- Ανατρέψτε το δοχείο,

- Ανοίξτε το κάλυμμα του δοχείου αποδεσμεύοντας το μάνταλο,

- Απομακρύνετε τα απορρίμματα ανακινώντας το δοχείο, αφαιρέστε πρώτα το φίλτρο και το φίλτρο HEPA για να τα καθαρίσετε ή να τα αντικαταστήσετε

- Ξεπλύνετε το φίλτρο HEPA μετά από 15-30 ημέρες χρήσης, ανάλογα με την ένταση της χρήσης.

Χρησιμοποιήστε το φίλτρο HEPA για το πολύ 6 μήνες, στη συνέχεια αντικαταστήστε το.

- Στεγνώστε τα φίλτρα πριν την τοποθέτησή τους (Εικ. 8)

- Τοποθετήστε τα στοιχεία που φιλτράρουν (Εικ. 9)

- Κλείστε το δοχείο και επανατοποθετήστε το.

ΚΑΘΑΡΙΣΜΟΣ ΚΑΙ ΕΞΩΤΕΡΙΚΗ ΦΡΟΝΤΙΔΑ ΤΗΣ ΣΥΣΚΕΥΗΣ

1. Πριν τον καθαρισμό, βεβαιωθείτε ότι η συσκευή είναι αποσυνδεδεμένη από το φορτιστή και ότι ο φορτιστής είναι αποσυνδεδεμένος από το ηλεκτρικό δίκτυο.

2. Μη βυθίζετε τη συσκευή και τον φορτιστή σε νερό ή άλλα υγρά.

3. Μην χρησιμοποιείτε βενζίνη, οινόπνευμα ή χημικούς διαλύτες για να καθαρίσετε τη συσκευή.

4. Σκουπίστε τα μεταλλικά μέρη με ένα καθαρό, στεγνό ύφασμα.

5. Σκουπίστε τα πλαστικά μέρη της συσκευής με ένα νοτισμένο και στιμμένο ύφασμα. Σταγόνες νερού δεν πρέπει να παραμείνουν.

6. Να φυλάσσετε τη συσκευή σε δροσερό, ξηρό μέρος.

Καθαρισμός των υπερύθρων αισθητήρων

Σκουπίστε απαλά τους αισθητήρες με ένα μαλακό πανί, χωρίς μηχανική επίδραση.

Καθαρισμός των πλευρικών βουρτσών

1. Ελέγξτε για τυχόν ζημιές και/ή ξένα σώματα στις βούρτσες.

2. Σκουπίστε τις βούρτσες με ένα πανί νοτισμένο με ζεστό νερό και καλά στιμμένο.

3. Σε περίπτωση βλάβης των πλευρικών βουρτσών, αντικαταστήστε τις έγκαιρα.

Καθαρισμός της κύριας ηλεκτρικής βούρτσας

Η ηλεκτρική βούρτσα προορίζεται για συλλογή οικιακής σκόνης από το πάτωμα και από δάπεδα με χρήση του περιστρεφόμενου κυλίνδρου με τρίχωμα. Η κατασκευή της είναι πολύ ευπαθής στην απόφραξη με μακριές τρίχες, τρίχες ζώου, κλωστές κ.λπ. Σε περίπτωση απόφραξης, σταματήστε αμέσως τη χρήση της ηλεκτρικής σκούπας και λάβετε μέτρα για τον καθαρισμό του τριχωτού κυλίνδρου.

Ο κύλινδρος φέρει δικό του ηλεκτρικό μηχανισμό κίνησης, ο οποίος ενεργοποιείται ταυτόχρονα με τον ηλεκτροκινητήρα της ηλεκτρικής σκούπας.

Για να καθαρίσετε τον κύλινδρο:

1. Απενεργοποιήστε τη συσκευή με τον διακόπτη I/O (τοποθετήστε τον στη θέση «Ο»).

2. Ανατρίψτε την ηλεκτρική σκούπα και τοποθετήστε την με τέτοιο τρόπο ώστε να αντικρίζετε το οπίσθιο μέρος της.

3. Σε περίπτωση που ο τριχωτός κύλινδρος έχει λίγες τρίχες και νήματα τυλιγμένα γύρω από αυτόν, μπορούν να κοπούν με ένα μαχαίρι χωρίς να αφαιρεθεί ο τριχωτός κύλινδρος. Για τον σκοπό αυτό τοποθετήστε ένα αιχμηρό μαχαίρι ανάμεσα στις σειρές των τριχών με τη λεπίδα στραμμένη προς την αντίθετη από τον κύλινδρο κατεύθυνση και, μετακινώντας το κατά μήκος του κυλίνδρου, κόψτε τις τυλιγμένες τρίχες και νήματα. Μετά από αυτό, τα κομμάτια των τριχών αφαιρούνται εύκολα από το περίβλημα της βούρτσας. Προς διευκόλυνσή σας επιτρέπεται να περιστρέψετε με το χέρι τον περιστρεφόμενο κύλινδρο γύρω από τον άξονα της περιστροφής του.

4. Σε περίπτωση έντονης απόφραξης του τριχωτού κυλίνδρου, αφαιρέστε το πλαίσιο τοποθέτησης του κυλίνδρου της ηλεκτρικής βούρτσας. Για τον σκοπό αυτό πιέστε απαλά τις γλωττίδες των μαντάλων του μηχανισμού ασφάλισης «προς τα έξω» και σηκώστε το κοντινό άκρο του πλαισίου και, στη συνέχεια, αφαιρέστε το πλαίσιο.

5. Ανασηκώστε τη δεξιά πλευρά του τριχωτού κυλίνδρου, τραβώντας προς τα δεξιά, αποσύζετε τον από τον μηχανισμό κίνησης και αφαιρέστε τον από την υποδοχή του. Μόλις ο τριχωτός κύλινδρος αφαιρεθεί από το περίβλημα, μπορεί να καθαριστεί εύκολα από τυλιγμένες τρίχες και κλωστές με ένα αιχμηρό μαχαίρι ή ψαλίδι.

6. Η τοποθέτηση του τριχωτού κυλίνδρου μέσα στο περίβλημα της βούρτσας πραγματοποιείται με την αντίστροφη σειρά.

7. Σε περίπτωση έντονης απόφραξης των εξαρτημάτων της βούρτσας και του μηχανισμού κίνησης, επικοινωνήστε με το εξουσιοδοτημένο κέντρο εξυπηρέτησης για αποσυναρμολόγηση και καθαρισμό.

Υπηρεσίες που σχετίζονται με τον καθαρισμό των εξαρτημάτων της ηλεκτρικής σκούπας δεν παρέχονται

στο πλαίσιο της εγγύησης.

ΔΥΣΛΕΙΤΟΥΡΓΙΕΣ ΚΑΙ ΑΝΤΙΜΕΤΩΠΙΣΗ ΠΡΟΒΛΗΜΑΤΩΝ

Στον παρακάτω πίνακα παρατίθενται τα πιο συνηθισμένα προβλήματα που μπορεί να προκύψουν κατά τη χρήση της συσκευής. Ανάλογα με την αιτία της δυσλειτουργίας, θα ακούσετε από 1 έως 4 ηχητικά σήματα. Αν δεν μπορείτε να επιλύσετε τα προβλήματα μόνοι σας, επικοινωνήστε με το Κέντρο Εξυπηρέτησης Πελατών ή με το Εξουσιοδοτημένο Κέντρο Εξυπηρέτησης.

Αριθμός	Ηχητικό σήμα	Αιτία	Λύση
1.	•	Ο τροχός/οι τροχοί δεν περιστρέφονται.	Ελέγξτε τους τροχούς. Καθαρίστε τους εάν χρειάζεται.
2.	• •	Οι υπέρυθροι αισθητήρες ή οι αισθητήρες του προφυλακτήρα έχουν πρόβλημα	Καθαρίστε τους υπέρυθρους αισθητήρες, ανακινήστε ελαφρά τον προφυλακτήρα και ελέγξτε για ύπαρξη ξένου αντικείμενου.
3.	• • •	Το σώμα της συσκευής σφήνωσε μεταξύ αντικειμένων	Αποδεσμεύσατε το σώμα της συσκευής και επανεκκινήστε την
4.	• • • •	Η κύρια ηλεκτρική βούρτσα δεν περιστρέφεται	Καθαρίστε την κύρια ηλεκτρική βούρτσα

Προσοχή! Εάν δεν μπορείτε να επιλύσετε το πρόβλημα μόνοι σας με τα παραπάνω βήματα, παρακαλούμε επικοινωνήστε με το Εξουσιοδοτημένο Κέντρο Εξυπηρέτησης της POLARIS.

Περιγραφή προβλημάτων και τρόπων επίλυσής τους σχετικά με τη σύνδεση WiFi

Πρόβλημα	Αιτία	Τρόπος επίλυσης
Δεν επιτυγχάνεται η σύνδεση της συσκευής με τον δρομολογητή WiFi	1. Σφάλμα λαμβάνει χώρα κατά τη διάρκεια της σύνδεσης	a. Βεβαιωθείτε ότι η συσκευή σας υποστηρίζεται στην εφαρμογή: στο κύριο μενού της εφαρμογής πιάστε το κομβίο "Προσθήκη συσκευής" και ξεδιπλώστε τη λίστα "Όλες οι συσκευές". b. Βεβαιωθείτε ότι ο δρομολογητής σας λειτουργεί σε συχνότητα 2,4 MHz. Για ρύθμιση του δρομολογητή, μελετήστε τις οδηγίες χρήσης του δρομολογητή σας. c. Βεβαιωθείτε ότι ο δρομολογητής σας δεν επιβάλλει επιπλέον περιορισμούς σε εισερχόμενες συνδέσεις (π.χ. σύνδεση μόνο των δηλωμένων διευθύνσεων MAC). Για ρύθμιση του δρομολογητή, μελετήστε τις οδηγίες χρήσης του δρομολογητή σας. d. Βεβαιωθείτε ότι έχετε εγκατεστημένη την

		<p>τελευταία έκδοση του προγράμματος.</p> <p>e. Μεταφορτώστε το πρόγραμμα από τη μνήμη του τηλεφώνου και εκκινήστε το <i>άλλη</i> μία φορά: ανοίξτε τη λίστα των ανοικτών εφαρμογών στο τηλέφωνο και σαρώστε προς τα πάνω το παράθυρο του προγράμματος Polaris IQHome που εκκινήθηκε, κατόπιν εκκινήστε εκ νέου το πρόγραμμα και επαναλάβετε τη διαδικασία σύνδεσης.</p> <p>f. Ενεργοποιήστε τη λειτουργία διαγνωστικού ελέγχου της συσκευής: μελετήστε την ενότητα "Ρύθμιση σύνδεσης" στις Οδηγίες χρήσης.</p> <p>g. Μηδενίστε τις ρυθμίσεις της συσκευής (Reset): μελετήστε την ενότητα "Ρύθμιση σύνδεσης" στις Οδηγίες χρήσης.</p>
	<p>2. Η σύνδεση έχει επιτευχθεί, η συσκευή προβάλλεται στη λίστα συσκευών στην εφαρμογή, αλλά ο έλεγχός της δεν είναι διαθέσιμος.</p>	<p>Βεβαιωθείτε ότι το τηλέφωνό σας πραγματοποίησε την επανασύνδεση με το δίκτυο WiFi. Για τον σκοπό αυτό, ανοίξτε την ενότητα ρυθμίσεων WiFi του τηλεφώνου σας και, εάν χρειαστεί, συνδεθείτε χειροκίνητα με το δίκτυο WiFi σας.</p>
	<p>3. Η συσκευή συνδέθηκε επιτυχώς, αλλά ξαφνικά έπαυε να αποκρίνεται σε εντολές από την εφαρμογή.</p>	<p>Εισέλθετε στη σελίδα της συσκευής και πιέστε το αστεράκι στην άνω δεξιά γωνία. Κατόπιν, στην ενότητα "Διαγνωστικός έλεγχος σύνδεσης", μελετήστε το διάγραμμα του διαγνωστικού ελέγχου. Πιέστε το θαυμαστικό δίπλα στο ερυθρό σημείο του δικτύου και ακολουθήστε τις οδηγίες του διαδραστικού βοηθού.</p>

		<p>Δεν έχετε βρει απάντηση στο πρόβλημά σας; Μελετήστε τις επιπλέον πληροφορίες ή επικοινωνήστε με την υπηρεσία υποστήριξης πελατών στην ενότητα "Έξυπνο σπίτι" στον ιστότοπό μας.</p>
--	--	--

ΦΥΛΑΞΗ

Ηλεκτρικές συσκευές αποθηκεύονται σε κλειστούς, στεγνούς και καθαρούς χώρους σε θερμοκρασία περιβάλλοντος έως 40°C και με σχετική υγρασία έως 70%, χωρίς παρουσία σκόνης ή όξινων ή άλλων ατμών στο περιβάλλον που επηρεάζουν δυσμενώς τα υλικά των ηλεκτρικών συσκευών.

Φυλάσσετε τη συσκευή μακριά από παιδιά.

ΜΕΤΑΦΟΡΑ

Ηλεκτρικές συσκευές μεταφέρονται με όλα τα μέσα μεταφοράς σύμφωνα με τους κανόνες μεταφοράς εμπορευμάτων που ισχύουν για κάθε συγκεκριμένο μέσο μεταφοράς. Κατά τη μεταφορά της συσκευής να χρησιμοποιείτε την αρχική εργοστασιακή συσκευασία.

Μεταφορά των συσκευών πρέπει να αποκλείει την πιθανότητα άμεσης έκθεσης σε ατμοσφαιρικά φαινόμενα και επιθετικό περιβάλλον.

ΔΙΑΘΕΣΗ ΣΤΗΝ ΑΓΟΡΑ

Κανόνες διάθεσης στην αγορά δεν καθορίζονται.

ΑΠΑΙΤΗΣΕΙΣ ΓΙΑ ΤΗΝ ΑΝΑΚΥΚΛΩΣΗ



Σύμφωνα με την Οδηγία 2012/19/ΕΕ σχετικά με τα απόβλητα ηλεκτρικού και ηλεκτρονικού εξοπλισμού (WEEE 2012/19/EU on waste electrical and electronic equipment Directive), δεν επιτρέπεται ανακύκλωση των συσκευών μαζί με τα οικιακά απορρίμματα. Πρέπει να παραδώσετε τη συσκευή στο επίσημο κέντρο διαχωρισμού συλλογής απορριμμάτων.

ΤΕΧΝΙΚΑ ΧΑΡΑΚΤΗΡΙΣΤΙΚΑ

Η **PVCR 0833 WI-FI IQ Home** είναι ηλεκτρική σκούπα ρομπότ οικιακής χρήσης του εμπορικού σήματος POLARIS

Διάμετρος συσκευής : 310 χιλιοστά

Ύψος συσκευής: 76 χιλιοστά

Όγκος δοχείου συλλογής σκόνης 500 ml

Ισχύς συσκευής: 25 W

Πηγή τροφοδοσίας:

Ηλεκτρικός συσσωρευτής Li-on 2600 mAh 14,4 -14,8 V

Χρόνος φόρτισης ηλεκτρικού συσσωρευτή: έως 5 ώρες

Διάρκεια λειτουργίας με τροφοδοσία από ηλεκτρικό συσσωρευτή: έως και 150 λεπτά

Φορτιστής

Τάση εισόδου: 100-240 V, 0,4 A

Συχνότητα 50-60 Hz

Τάση εξόδου: 19 V

Μέγιστο φορτίο ρεύματος: 600 mA

Κλάση προστασίας – 2

Χρησιμοποιούνται μπαταρίες για ΤΗΛΕΧΕΙΡΙΣΤΗΡΙΟ τύπου AAA, 2 τεμ. (δεν περιέχονται στη συσκευασία)

Σημείωση: Λόγω της συνεχιζόμενης διαδικασίας μεταβολών και βελτιώσεων, ενδέχεται να υπάρχουν κάποιες

διαφορές μεταξύ των οδηγιών χρήσης και του προϊόντος. Ο κατασκευαστής ελπίζει ότι ο χρήστης θα το λάβει υπόψη του.

ΠΛΗΡΟΦΟΡΙΕΣ ΠΙΣΤΟΠΟΙΗΣΗΣ

Η συσκευή συμμορφώνεται με τις ακόλουθες Οδηγίες της ΕΕ:

- Οδηγία 2014/30/ΕΕ (EMC)
- Οδηγία 2014/35/ΕΕ (LVD)
- Οδηγία 2001/95/ΕΚ για τη γενική ασφάλεια των προϊόντων (ΟΓΑΠ)
- Οδηγία 2011/65/ΕΕ (ROHS II) για τον περιορισμό της χρήσης ορισμένων επικίνδυνων ουσιών



Διάρκεια ζωής του προϊόντος: 3 έτη
Περίοδος εγγύησης: 24 μήνες από την ημέρα αγοράς
Περίοδος εγγύησης για τον ηλεκτρικό συσσωρευτή: 6 μήνες από την ημέρα αγοράς
Η ημερομηνία κατασκευής αναγράφεται στο προϊόν.

ΚΑΤΑΣΚΕΥΑΣΤΗΣ: Polaris Corporation Limited, Block 1801, 18/F, Jubilee Centre, 46 Gloucester Road, Wanchai, Χονγκ Κονγκ

Δικαιούχος του ΕΣ Polaris: Ανώνυμη εταιρεία "Αστράτα", Gewerbestrasse 5, Cham, Canton of Zug, 6330, Ελβετία.

Εξουσιοδοτημένος αντιπρόσωπος του κατασκευαστή στην ΕΕ: ΖΑΟ «HTV1», Švitrigailos 11A Vilnius, Λιθουανία.

Κατασκευάστηκε στην Κίνα.

ΥΠΟΧΡΕΩΣΕΙΣ ΠΑΡΟΧΗΣ ΕΓΓΥΗΣΗΣ

Προϊόν: Ηλεκτρική σκούπα ρομπότ οικιακής χρήσης Μοντέλο **PVCR 0833 WI-FI IQ Home** Η παρούσα εγγύηση ισχύει για 24 μήνες από την ημερομηνία αγοράς του προϊόντος και συνεπάγεται την κάλυψη υπηρεσιών εγγύησης της συσκευής σε περίπτωση εντοπισμού ελαττωμάτων που σχετίζονται με τα υλικά και τη λειτουργία της. Η παρούσα εγγύηση ισχύει υπό τις ακόλουθες προϋποθέσεις:

1. Υποχρεώσεις παροχής εγγύησης του κατασκευαστή ισχύουν για όλα τα μοντέλα που κατασκευάζονται υπό τη μάρκα POLARIS και διατίθενται από τους εξουσιοδοτημένους από τον κατασκευαστή πωλητές, στις χώρες όπου παρέχεται η εγγύηση (ανεξάρτητα από τον τόπο αγοράς).
2. Το προϊόν πρέπει να χρησιμοποιείται σε πλήρη συμμόρφωση με τις οδηγίες χρήσης και με τήρηση των κανόνων και των απαιτήσεων ασφαλείας.
3. Η παρούσα εγγύηση δεν ισχύει για τυχόν ελαττώματα που προέκυψαν μετά την παράδοση του προϊόντος στον καταναλωτή και οφείλονται στους εξής λόγους:
 - Χημική, μηχανική ή άλλη επίδραση, διείσδυση ξένων αντικειμένων, υγρών, εντόμων και των προϊόντων μεταβολισμού τους εντός του προϊόντος,
 - Ακατάλληλη χρήση η οποία συνίσταται στη χρήση του προϊόντος πέραν του σκοπού κατασκευής του καθώς και τοποθέτηση και λειτουργία του προϊόντος κατά παράβαση των απαιτήσεων των Οδηγιών χρήσης και των κανόνων ασφαλείας,
 - Σχηματισμός ιζήματος ασβεστίου, εναποθέσεων αλάτων και πουριού λόγω χρήσης νερού με υψηλή περεκτικότητα σε μέταλλα.
 - Χρήση του προϊόντος για σκοπούς για τους οποίους δεν προορίζεται,
 - Κανονική λειτουργία καθώς και φυσική φθορά που δεν επηρεάζουν τις λειτουργικές του ιδιότητες: μηχανικές βλάβες στην εξωτερική ή εσωτερική επιφάνεια (χτυπήματα, γρατσουνιές, τριγύματα), φυσικές μεταβολές στο χρώμα του μετάλλου, συμπεριλαμβανομένης της εμφάνισης σκοτεινών σημείων και σημείων χρώματος ουράνιου τόξου, καθώς και διάβρωση στο μέταλλο σε σημεία βλάβης της επικάλυψης και ακάλυπτων περιοχών μετάλλου,
 - Φθορά διακοσμητικών μερών, λαμπτήρων, μπαταριών, διάφανων προστατευτικών, συλλεκτών απορριμμάτων, μιάντων, βουρτσών και άλλων εξαρτημάτων με περιορισμένη διάρκεια ζωής,
 - Επισκευή του προϊόντος από άτομα ή οργανισμούς που δεν είναι εξουσιοδοτημένα κέντρα εξυπηρέτησης*,
 - Βλάβες του προϊόντος κατά τη μεταφορά, ακατάλληλη χρήση του καθώς και τροποποιήσεις που δεν προβλέπονται στην κατασκευή του προϊόντος ή αυτόβουλη επισκευή.
4. Ο κατασκευαστής δεν έχει την υποχρέωση να παρέχει υπηρεσίες εγγύησης εάν το προϊόν δεν διαθέτει πινακίδα τεχνικών χαρακτηριστικών ή εάν τα δεδομένα που αναγράφονται σε αυτή έχουν διαγραφεί ή διορθωθεί.
5. Η παρούσα εγγύηση ισχύει μόνο για προϊόντα που χρησιμοποιούνται για προσωπικές οικιακές ανάγκες και δεν ισχύει για προϊόντα που χρησιμοποιούνται για εμπορικούς, βιομηχανικούς ή επαγγελματικούς σκοπούς.

Προσοχή!! Ο κατασκευαστής ουδέμια ευθύνη φέρει για τυχόν βλάβη που προκαλείται άμεσα ή έμμεσα από το προϊόν POLARIS σε ανθρώπους, κατοικίδια ζώα ή περιβάλλον ή τυχόν υλικές ζημιές, εάν αυτές έλαβαν χώρα λόγω μη συμμόρφωσης με τους κανόνες ή τους όρους χρήσης και τοποθέτησης του προϊόντος, της εκ προθέσεως ή απερισκεπτης ενέργειας του καταναλωτή ή τρίτων προσώπων.

Για όλα τα θέματα σχετικά με την τεχνική συντήρηση, τον ποιοτικό έλεγχο, την εγγύηση καθώς και την επισκευή των προϊόντων POLARIS κατόπιν λήξης της περιόδου εγγύησης, επικοινωνήστε με τον πωλητή – εξουσιοδοτημένο αντιπρόσωπο της POLARIS.

Η ημερομηνία κατασκευής αναγράφεται στην πινακίδα τεχνικών χαρακτηριστικών, που βρίσκεται στο πίσω τοίχωμα του προϊόντος.

