

ДОМАШНИЙ ХОЛОДИЛЬНИК С МОРОЗИЛЬНОЙ КАМЕРОЙ ИНСТРУКЦИЯ ПО ЭКСПЛУАТАЦИИ СОДЕРЖАНИЕ

• ПРЕДУПРЕЖДЕНИЕ	3
• ОСТОРОЖНО	3
• УСТАНОВКА	4
• ОПИСАНИЕ	5
• ЭКСПЛУАТАЦИЯ	7
• АВТОМАТИЧЕСКИЙ ЛЬДОГЕНЕРАТОР	13
• ХРАНЕНИЕ ПРОДУКТОВ	16
• УХОД И ЧИСТКА	17
• ПРЕЖДЕ ЧЕМ ОБРАТИТЬСЯ В СЕРВИСНУЮ СЛУЖБУ	18



Device of this mark is a trademark of Sharp Corporation.
Plasmacluster is a registered trademark or a trademark of Sharp Corporation.

SJ-FS97V

ИНФОРМАЦИЯ О СЕРТИФИКАЦИИ ПРОДУКЦИИ



ХОЛОДИЛЬНИК-МОРОЗИЛЬНИК ШАРП
МОДЕЛЬ SJ-FS97V-(BK, SL)

ME 10

сертифицирована Компанией ТЕСТБЭТ

(Регистрационный номер в Госреестре - РОСС RU.0001.11 ME10)

<p>модель SJ-FS97V-(BK, SL)</p> <p>соответствует требованиям нормативных документов:</p>	<p>по безопасности</p> <p>ГОСТ Р 51317.3.2-2006 (МЭК 61000-3-2:2005); ГОСТ Р 51317.3.3-2008 (МЭК 61000-3-3:2005); ГОСТ Р 51318.14.1-2006 (СИСПР 14-1:2005); ГОСТ Р 51318.14.2-2006 (СИСПР 14-2:2001); СТБ IEC 60335-2-24-2007</p>
--	---

Во исполнение Статьи 5 Закона Российской Федерации "О защите прав потребителей", а также Указа Правительства Российской Федерации № 720 от 16 июня 1997 г. устанавливается срок службы данной модели – 7 лет с момента производства при условии использования в строгом соответствии с инструкцией по эксплуатации и применяемыми техническими стандартами.

- Класс защиты от поражения электрическим током I
- Класс энергоэффективности A
- Номинальное напряжение 220-240V~
- Номинальная частота 50Hz

<p>Дата производства указана в серийном номере</p>	<p>SERIAL No. 3 1 0 1 0 1 2 3 4 5</p> <table border="1"> <tr> <td>Год</td> <td>Месяц</td> </tr> <tr> <td>10 : 2010</td> <td>01 : Январь</td> </tr> <tr> <td>11 : 2011</td> <td>02 : Февраль</td> </tr> <tr> <td>12 : 2012</td> <td>03 : Март</td> </tr> <tr> <td>13 : 2013</td> <td>: :</td> </tr> <tr> <td>: :</td> <td>12 : Декабрь</td> </tr> </table>	Год	Месяц	10 : 2010	01 : Январь	11 : 2011	02 : Февраль	12 : 2012	03 : Март	13 : 2013	: :	: :	12 : Декабрь
Год	Месяц												
10 : 2010	01 : Январь												
11 : 2011	02 : Февраль												
12 : 2012	03 : Март												
13 : 2013	: :												
: :	12 : Декабрь												

Страна-изготовитель:

Произведено в Таиланде

Фирма изготовитель:

ШАРП Корпорейшн

Юридический адрес изготовителя:

22-22 Нагайке-чо, Абено-ку, Осака 545-8522, Япония

Импортер:

ООО «Шарп Электроникс Раша»

Адрес:

Россия, 119017, Москва, ул. Большая, Ордынка, 40/4

Телефон:

+7-495-411-8777

<p>ЭНЕРГЕТИЧЕСКАЯ ЭФФЕКТИВНОСТЬ ХОЛОДИЛЬНЫХ ПРИБОРОВ</p>	
<p>Изготовитель:</p> <p>Модель:</p>	<p>SHARP</p> <p>SJ-FS97V</p>
<p>Низкий расход электроэнергии</p>  <p>Высокий расход электроэнергии</p>	
<p>Потребление электроэнергии, кВт. ч/год</p>	<p>560</p>
<p>Общий объем для хранения свежих продуктов, дм³</p> <p>Общий объем для хранения замороженных продуктов, дм³</p>	<p>393</p> <p>207</p>
<p>Символы маркировки самого холодного отделения</p>	<p>* ** *</p>

Мы благодарим Вас за покупку этого изделия фирмы SHARP. Перед использованием Вашего холодильника SHARP прочитайте, пожалуйста, данное руководство по эксплуатации с тем, чтобы получить от Вашего нового холодильника максимум пользы. Данный холодильник предназначен только для домашнего использования при температуре окружающей среды от +5°C до +43°C. Холодильник не должен подвергаться воздействию температуры -10°C или ниже в течение длительного времени.

Для бытового
использования

ПРЕДУПРЕЖДЕНИЕ

- Не храните легко испаряющиеся и воспламеняющиеся материалы, такие как эфир, бензин, пропан, баллоны с аэрозолем, связующие вещества, чистый алкоголь и т.д. Данные материалы могут взорваться.
- Пыль на штепсельной вилке может послужить причиной пожара. Тщательно вытирайте ее.
- Не переделывайте этот холодильник. Также разборка и ремонт, проводимые не специалистами по ремонту, могут привести к пожару, поражению электрическим током или травме.
- Не касайтесь деталей автоматического льдогенератора (верхняя секция контейнера для хранения льда). Вмешательство в работу льдогенератора может привести к травме.
- Во время хранения холодильника для утилизации убедитесь, что холодильник не несет опасности для детей. (например, снимите магнитные уплотнители дверного контура, чтобы ребенок не закрылся внутри.)
- Данный холодильник необходимо утилизировать соответствующим образом, на установке для вторичного использования легковоспламеняющихся газов, просачивающихся через изоляцию.

ОСТОРОЖНО

- Не трогайте руками компрессорный агрегат или его расположенные по периферии детали, т.к. они могут сильно нагреваться во время работы, а металлические кромки могут привести к травме.
- Не прикасайтесь к продуктам или металлическим контейнерам в морозильной камере влажными руками. Это может привести к обморожению рук.
- Не используйте удлинитель или штепсель-переходник.
- Не кладите бутылки и жестяные банки в морозильную камеру, так как после заморозки они могут разорваться.
- Убедитесь, что электрошнур не был поврежден во время установки или перестановки. Если штепсельная вилка или шнур плохо закреплены, не подключайте вилку. Это может привести к поражению электрическим током или возгоранию.
- Вытаскивая штепсельную вилку, беритесь за нее, а не за провод. Дергание за провод может привести к поражению электрическим током или воспламенению.
- Система охлаждения сзади и внутри холодильной камеры содержит хладагент. Не допускайте контакта острых предметов с системой охлаждения.
- В случае повреждения гибкого электрошнура, он должен быть заменен агентом по сервисному обслуживанию, имеющим право на ремонт аппаратуры SHARP, так как требуется специальный шнур.
- В случае утечки газа проветрите помещение, открыв окно и т.п. Не трогайте холодильник или штепсельную розетку.
- Не ставьте неустойчивые или содержащие жидкость предметы на холодильник.
- Данный холодильник не предназначен для использования людьми (включая детей) с ограниченными физическими возможностями, способностями восприятия и с недостаточными знаниями, за исключением тех случаев, когда они находятся под присмотром или им дается указание по использованию холодильником со стороны человека, ответственного за их безопасность.

УСТАНОВКА

ПРЕДУПРЕЖДЕНИЕ

- Не устанавливайте данный холодильник во влажном или мокром месте, так как в изоляторе возникнет неисправность, вызывающая течь. Более того, сконденсировавшиеся газы могут накапливаться снаружи холодильника.

1 Обеспечьте свободное пространство для достаточной вентиляции холодильника.

- На рисунке показано минимальное свободное пространство, необходимое для установки холодильника. Количество потребления энергии зависит от размеров пространства.
- На большем пространстве холодильник может работать с меньшим потреблением энергии.
- В случае, если используемое для холодильника пространство по размерам меньше указанного на рисунке, это может привести к повышению температуры внутри холодильника, громкому шуму и сбоям в его работе.

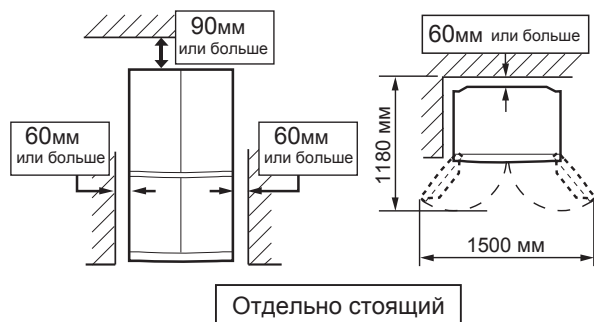

2 Используйте две передние регулируемые ножки, чтобы быть уверенными в том, что холодильник находится в устойчивом положении и выставлен на плоском полу.

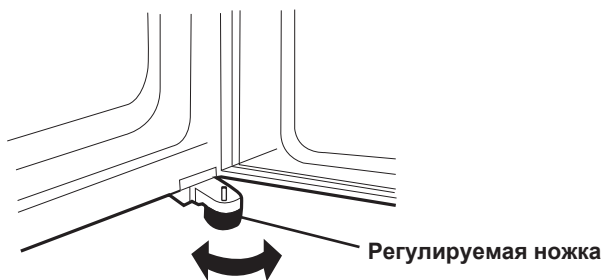

3 Если левая и правая дверцы не выровнены надлежащим образом, выполните регулировку с помощью регулировочных ножек.



4 Вывинтите 4 винта из нижней части корпуса, а затем закрепите нижнюю крышку (изначально находится внутри холодильной камеры) при помощи данных 4 винтов.

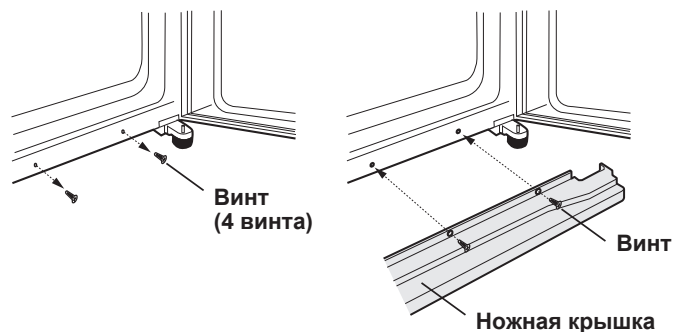

ПРИМЕЧАНИЕ

- Расположите Ваш холодильник так, чтобы был доступ к штепсельной вилке.
- Не подвергайте Ваш холодильник прямому воздействию солнечных лучей.
- Не устанавливайте холодильник вблизи отопительных установок и батарей.
- Не устанавливайте холодильник непосредственно на земле. Следите за обеспечением надежной позиции.
- Если вставить штепсельную вилку в розетку при открытой дверце, начнет звучать сигнал открытой дверцы, однако это является нормальным. При закрывании дверцы сигнал прекратится.

Перед использованием морозильной камеры холодильника

Очистите внутренние части с помощью ткани, смоченной в теплой воде. В случае использования мыльной воды, тщательно смойте ее простой водой.

ОПИСАНИЕ

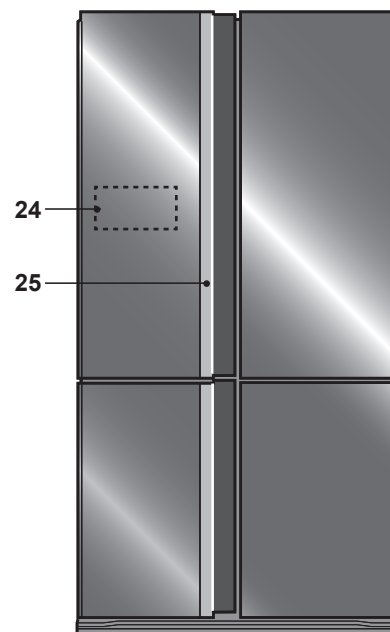
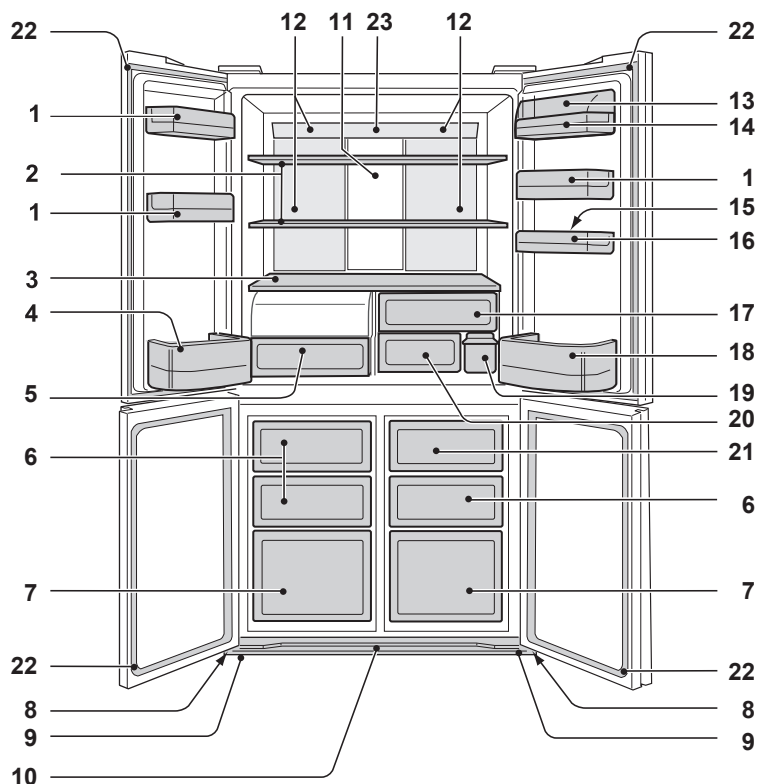

1. Полки на двери (3 шт.)
2. Полки холодильника (2 шт.)
3. Полка
4. Отсек для бутылок (левый)
5. Секция для хранения герметично упакованных овощей
Если ящик потянуть на себя, крышка секции для хранения овощей откроется.
6. Морозильные камеры (маленький) (3 шт.)
7. Морозильные камеры (большой) (2 шт.)
8. Ролики (4 шт.)
9. Регулируемые ножки (2 шт.)
10. Ножная крышка
11. Алюминиевая панель
Панель охлаждается с задней стороны, тем самым охлаждая холодильную камеру. Данный способ позволяет охлаждать продукты питания умеренно, не подвергая их воздействию потока холодного воздуха.
12. Освещение
13. Крышка вспомогательного отсека
14. Вспомогательный отсек (2 шт.)
15. Держатель яиц
16. Дверное отделение для яиц
17. Ящик для фруктов
18. Отсек для бутылок (правый)
Для хранения бутылок больших размеров сдвиньте перегородку назад до упора.
19. Резервуар для воды
20. Камера для свежих продуктов
21. Контейнер для хранения льда
Чтобы предохранить от повреждения контейнер для хранения льда, не делайте в нем лед и не наливайте в него масло.

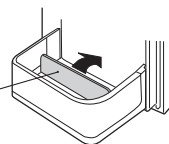
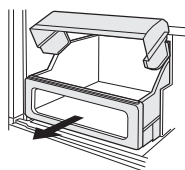

22. Магнитные уплотнители дверного контура (4 шт.)
23. Эко-индикатор
Если дверь холодильника не закрыта, индикатор постепенно меняет цвет с синего на оранжевый. Такое поведение индикатора сигнализирует о повышении температуры в холодильнике.
24. Сенсорная панель управления
25. Контрольный индикатор
Если ионизатор Plasmacluster, режим энергосбережения и функция индикации повышения температуры начнут работать, индикатор будет мигать.
Ионизатор "Plasmacluster": Синий
Энергосбережение: Зеленый
Индикация повышения температуры: Оранжевый

Дезодорирующий элемент

На пути подачи холодного воздуха установлен дезодорирующий катализатор. Не требуется выполнения никаких действий и очистки.

Если из холодильника извлечь дополнительные приспособления, то в нем можно хранить больше продуктов, охлаждая их должным образом.

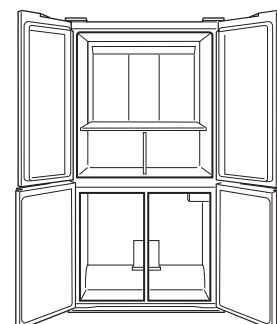

Сенсорная панель управления

Управление осуществляется простым касанием нужной кнопки голыми руками.

Подсветка панели управления

Нажмите кнопку  (Ввод).

Обычно отображается только кнопка  (Ввод).



- На панели будет подсвечиваться и отображаться текущая настройка.
- После установки всех функций, если в течение 1 минуты не выполняются никакие действия, дисплей автоматически переходит к индикации режима ожидания. Если в течение еще 1 минуты не выполняются никакие действия, то дисплей выключается.

Индикатор процесса приготовления льда

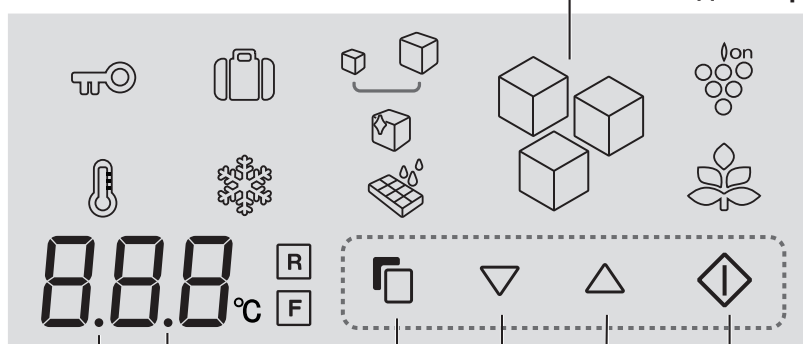

Индикация выключенного звукового сигнала (ВЫКЛ.)
Индикатор показывает, что звук находится в состоянии «ВЫКЛ.».

Индикация сигнала дверцы

Данный индикатор показывает, что сигнал дверцы находится в состоянии «ВКЛ.».

Кнопки

 **Кнопка (ввод)**

Завершает установку.

Кнопка  / 

Нажмите, чтобы выбрать ВКЛ./ВЫКЛ. функции или настроить температуру.

Кнопка выбора

Нажимайте для выбора значка функции и сигнала дверцы.

Обозначение функций

Отображаются значки работающих функций.



Ионизатор “Plasmacluster”



Энергосбережение



Приготовление льда



Приготовление крупных кубиков льда



Приготовление прозрачного льда



Очистка лотка для льда



Режим «отпуск»



Быстрое замораживание



Замок для защиты от доступа детей



Индикация повышения температуры

Обозначение регулировки температуры



Холодильная камера



Морозильная камера

При каждом открывании дверцы

Панель управления будет подсвечиваться для отображения текущей настройки.

- Пока дверца холодильника открыта, операция не воспринимается.

При возобновлении электропитания

- Если во время выполнения операции быстрого замораживания или очистки лотка для льда произошел сбой подачи электропитания, выполнение операции останавливается.
- Индикатор процесса приготовления льда возвращается в первоначальное состояние.
- Остальные настройки будут отображаться так же, как и до сбоя электропитания.

ЭКСПЛУАТАЦИЯ

Ионизатор «Plasmacluster»

Ионизатор внутри Вашего холодильника вырабатывает ионы, которые представляют собой групповые массы положительных и отрицательных ионов в холодильной камере. Эти группы ионов деактивируют переносимые по воздуху грибки плесени.

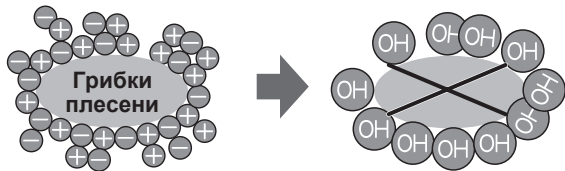

Для начала операции

- 1 Выберите обозначение ионизатора «Plasmacluster».



- 2 Выберите «ON» (ВКЛ.).



- 3 Завершает установку.

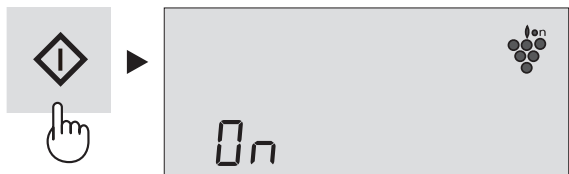

Кроме того, контрольный индикатор (синий) будет мигать 3 раза.

Работа контрольного индикатора

- Данный индикатор (синий) будет мигать при каждом закрытии дверцы.
- Если также используется функция энергосбережения, индикатор будет мигать 6 раз.
(Синий→Зеленый→Синий→Зеленый→Синий→Зеленый)

Для отмены операции

Это выполняется таким же методом, как и включение операции.

В пункте 2 выберите «OFF» (Выкл.).



ПРИМЕЧАНИЕ

- В морозильной камере холодильника может быть незначительный запах. Он представляет запах озона, генерируемого ионизатором. Количество озона является минимальным, и он быстро разлагается на составные части в морозильной камере холодильника.

Энергосбережение

Используйте данную функцию, если хотите включить операцию энергосбережения в холодильнике.

Для начала операции

- 1 Выберите символ «Энергосбережение».
(Символ зеленого цвета)



- 2 Выберите «ON» (Вкл.).



- 3 Завершает установку.

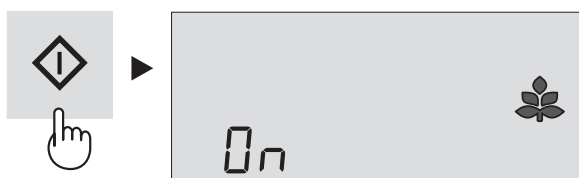

Кроме того, контрольный индикатор (зеленый) будет мигать 3 раза.

Работа контрольного индикатора

- Данный индикатор (зеленый) будет мигать при каждом закрытии дверцы.
- Если также работает ионизатор Plasmacluster, то индикатор мигнет 6 раз.
(Синий→Зеленый→Синий→Зеленый→Синий→Зеленый)

Для отмены операции

Это выполняется таким же методом, как и включение операции.
В пункте 2 выберите «OFF» (Выкл.).



ПРИМЕЧАНИЕ

- Во время работы данной функции температура внутри холодильной и морозильной камер будет выше предварительно установленного значения приблизительно на 1 °C (для холодильной камеры) или приблизительно на 2 °C (для морозильной камеры). Данные значения являются ориентировочными для случая, когда предварительно установленные значения температуры равны 3 °C для холодильной камеры и -18 °C для морозильной камеры. Отображение предварительно установленного значения не изменяется.
- Энергосберегающий эффект зависит от среды использования (регулирование температуры, окружающая температура, частота открывания и закрывания двери, количество продуктов).
- Отмените данную функцию, если напитки не достаточно охлаждаются или для приготовления льда требуется больше времени.

Подсказки для сбережения энергии

- Обеспечьте как можно больше свободного пространства вокруг холодильника для вентиляции.
- Не подвергайте Ваш холодильник прямому воздействию солнечных лучей и не устанавливайте его вблизи отопительных установок и батарей.
- Сведите к минимуму время, в течение которого дверь холодильника остается открытой.
- Горячие продукты следует охладить перед их помещением в холодильник.
- Располагайте продукты на полках равномерно, чтобы обеспечить эффективную циркуляцию охлаждающего воздуха.

Расход электроэнергии для данной модели измеряется в соответствии с международными стандартами, применяемыми для показателей работы холодильника, с учетом перечисленных далее условий.

- Все дополнительные приспособления вынимаются из морозильной камеры, как показано на рисунке.

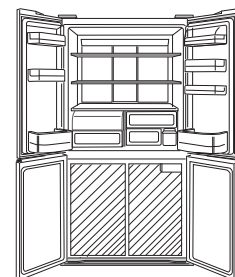

- Необходимое свободное пространство (размеры).

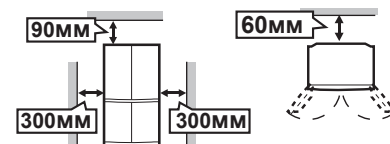

Режим «отпуск»

Используйте данную функцию, когда собираетесь совершить поездку или надолго покидаете дом.

Для начала операции

- 1 Выберите символ «Режим «отпуск»».

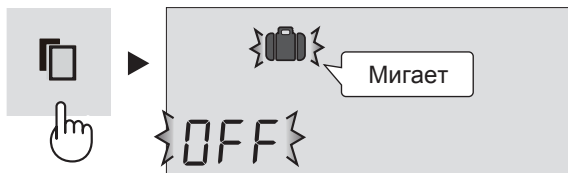

- 2 Выберите «ON» (Вкл.).



- 3 Завершает установку.



Для отмены операции

Это выполняется таким же методом, как и включение операции.

В пункте 2 выберите «OFF» (Выкл.).



ПРИМЕЧАНИЕ

- Температура внутри холодильной камеры будет установлена на уровне 10°C.
- Срок хранения продуктов в холодильной камере уменьшится примерно до 1/2-1/3 обычного срока. Пожалуйста, используйте эту функцию, только если в холодильнике нет скоропортящихся продуктов.
- Температуру холодильной камеры изменить нельзя. (На дисплее отобразится «10°C».)

Быстрое замораживание

При помощи данной функции, удобной при использовании замораживания в домашних условиях, могут быть приготовлены высококачественные замороженные продукты питания.

Для начала операции

- 1 Выберите символ «Быстрое замораживание».

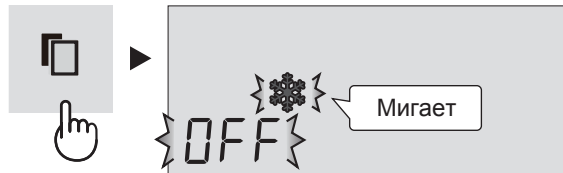

- 2 Выберите «ON» (Вкл.).



- 3 Завершает установку.



Для отмены операции

Это выполняется таким же методом, как и включение операции.

В пункте 2 выберите «OFF» (Выкл.).



ПРИМЕЧАНИЕ

- Быстрое замораживание завершится автоматически приблизительно через 2 часа. (Символ исчезнет.)
- Продукты питания большого размера не могут быть заморожены в течение одной операции.
- Для быстрого замораживания может потребоваться более 2 часов в случае, если операция совпадает с размораживанием, так как операция начнется после завершения размораживания.
- Во время работы данной функции не открывайте дверцу как можно дольше.

🔑 **Функционирование защиты от доступа детей**

Основные операции панели управления будут заблокированы. Используйте данную функцию для предотвращения неосторожного использования панели детьми или другими людьми.

Для начала операции

- 1 Выберите символ «Замок для защиты от доступа детей».

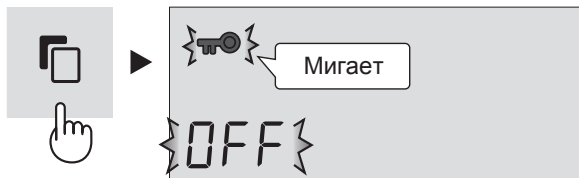

- 2 Выберите «ON» (Вкл.).



- 3 Завершает установку.



Для отмены операции

Это выполняется таким же методом, как и включение операции.

В пункте 2 выберите «OFF» (Выкл.).



🌡 **Индикация повышения температуры**

Во время выполнения данной функции, на дисплее будет отображаться возрастание внутренней температуры, вызванной сбоем электропитания или другой причиной.

Для начала операции

- 1 Выберите символ «Индикация повышения температуры». (Символ оранжевого цвета.)



- 2 Выберите «ON» (Вкл.).



- 3 Завершает установку.



Кроме того, контрольный индикатор (оранжевый) будет мигать 3 раза.

Индикация повышения температуры

- Если температура внутри камер становится равной указанным далее значениям, то отображается индикатор повышения температуры.

Холодильная камера : выше 10 °C

Морозильная камера : ниже -10 °C

- Перед употреблением проверьте качество продуктов.

Индикация

- Индикаторы мигают.

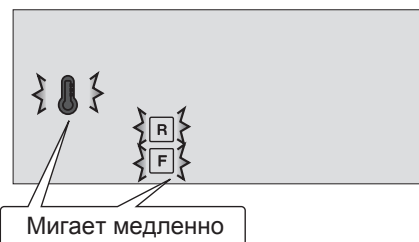

- Контрольный индикатор (оранжевый) будет мигать с интервалом в 30 секунд.

Как отменить мигание индикатора

Когда индикаторы мигают, нажмите кнопку .

Для отмены операции

Это выполняется таким же методом, как и включение операции. В пункте 2 выберите «OFF» (Выкл.).

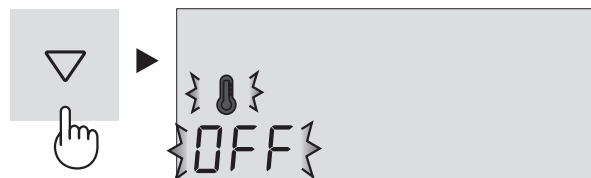

R Регулировка Температуры

F

Холодильник регулирует температуру автоматически. Однако, если необходимо, установите температуру следующим образом.

Холодильная камера

Регулируется в пределах от 0°C до 6°C с шагом 1°C.

- 1 Выберите символ **R**.
На дисплее отображается текущее предварительно установленное значение температуры.

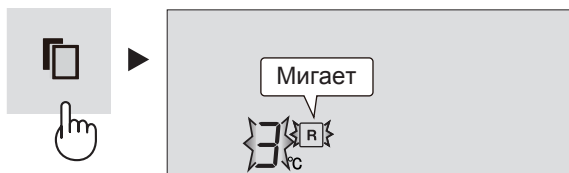

- 2 Установите нужную температуру.
[Δ : увеличение, ∇ : уменьшение]



- 3 Завершает установку.

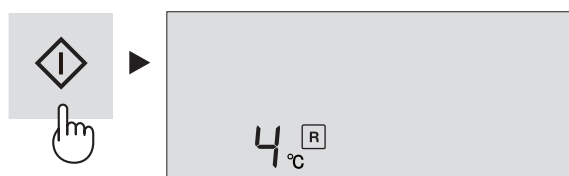

Морозильная камера

Регулируется в пределах от -13°C до -21°C с шагом 1°C.

- 1 Выберите символ **F**.
На дисплее отображается текущее предварительно установленное значение температуры.

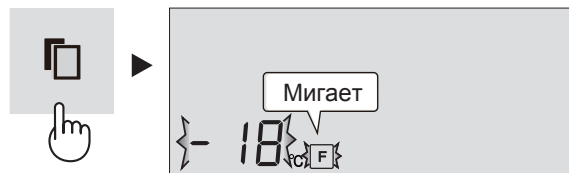

- 2 Установите нужную температуру.
[Δ : увеличение, ∇ : уменьшение]

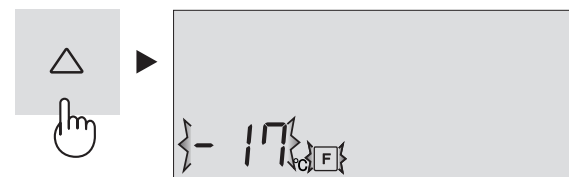

- 3 Завершает установку.

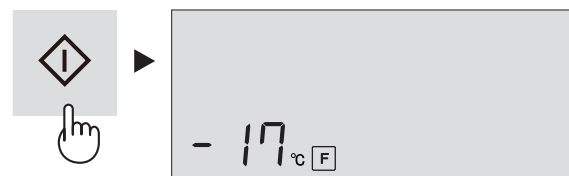

Расширенные настройки морозильной / холодильной камеры

Настроить температуру морозильной и холодильной камеры можно с шагом в 0,5 °C, следуя нижеприведенным пунктам с 1 по 3.

Холодильная камера

1. Выберите символ **R**.
Звуковой сигнал
2. Нажимайте кнопку \blacklozenge и удерживайте ее нажатой не менее 3 секунд.
Текущее предварительно установленное значение температуры на дисплее можно установить равным 3,0 °C.
(Индикация будет выглядеть, как показано на рисунке справа.)
3. Для регулирования температуры выполните вышеуказанные пункты 2 и 3.

Снова выполните пункты 1 и 2, если хотите настроить температуру с шагом в 1°C.



Морозильная камера

1. Выберите символ **F**.
Звуковой сигнал
2. Нажимайте кнопку \blacklozenge и удерживайте ее нажатой не менее 3 секунд.
Текущее предварительно установленное значение температуры на дисплее можно установить равным -18,0 °C.
(Индикатор будет мигать, как показано на рисунке справа.)
3. Для регулирования температуры выполните вышеуказанные пункты 2 и 3.

Снова выполните пункты 1 и 2, если хотите настроить температуру с шагом в 1°C.



Сигнал открытой дверцы

- Сначала сигнал дверцы установлен в положение «ВКЛ.».
- Если дверца холодильника оставлена открытой, начнет звучать сигнал открытой дверцы.
- Звуковой сигнал будет звучать через 1 минуту после открывания дверцы и еще раз через 1 минуту (один раз в каждом случае).
- Если дверца будет оставаться открытой в течение приблиз. 3 минут, сигнал будет звучать непрерывно.

Для отмены операции

- 1 Выберите индикатор сигнала открытой дверцы, как показано на рисунке ниже.



- 2 Выберите «OFF» (ВЫКЛ.).

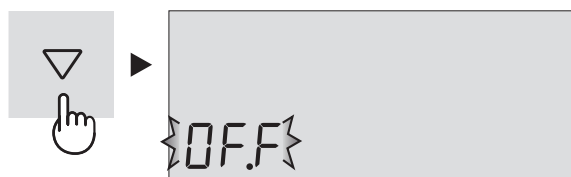

- 3 Завершает установку.

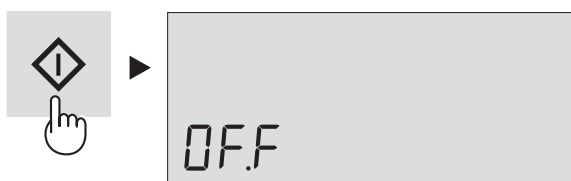

Дисплей в режиме ожидания



Индикация исчезнет.

Для начала операции

Это выполняется таким же методом, как и отмена операции. В пункте 2 выберите "ON" (Вкл.).



Дисплей в режиме ожидания



Показано, что сигнал дверцы установлен в положение «ВКЛ.».

Звук ВКЛ./ВЫКЛ.

- Первоначально звук установлен в положение «ВКЛ.».
- Используйте данную функцию, чтобы включать или выключать (положение «ВКЛ.» или «ВЫКЛ.») звук, сопровождающий нажатие кнопок и сигнал об окончании операции.

Чтобы установить звук в положение «ВЫКЛ.»

Одновременно нажмите кнопки ▽ и ◊ и удерживайте их нажатыми не менее 3 секунд.

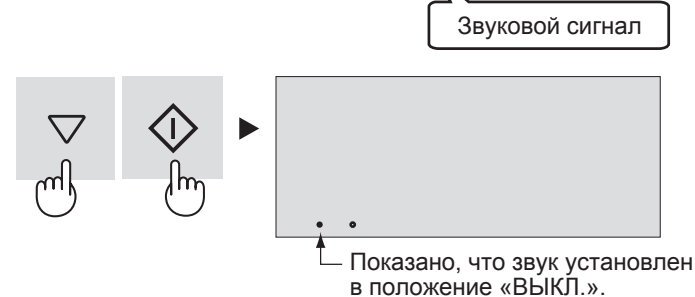

Чтобы установить звук в положение «ВКЛ.»

Еще раз одновременно нажмите кнопки ▽ и ◊ и удерживайте их нажатыми не менее 3 секунд.

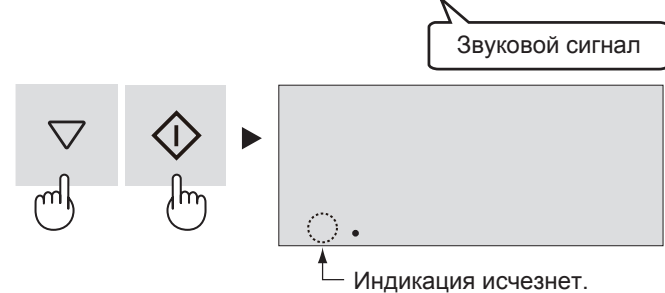

Включение/выключение подсветки (ВКЛ./ВЫКЛ.)

- Используйте данную функцию, если хотите включить или выключить подсветку панели управления при открытии дверцы холодильника и контрольный индикатор, выбрав состояние «ВКЛ.» или «ВЫКЛ.».

Установка «ВЫКЛ.»

Одновременно нажмите кнопки △ и ◊ и удерживайте их нажатыми не менее 3 секунд.



Дисплей выключится.

Установка «ВКЛ.»

Еще раз одновременно нажмите кнопки △ и ◊ и удерживайте их нажатыми не менее 3 секунд.



АВТОМАТИЧЕСКИЙ ЛЬДОГЕНЕРАТОР



Процесс приготовления кубиков льда

Подача воды

- Вода подается из резервуара для воды в лоток для льда.



Приготовление льда

- Приготовление кубиков льда. (8 кубиков за один раз)
- Иногда количество кубиков льда, полученных в каждом цикле, может варьироваться.



Освобождение от содержимого

- Лоток для льда поворачивается, освобождаясь от кубиков льда, и возвращается к операции «Подача воды».
- Лоток для льда не поворачивается, если коробка для кубиков льда заполнена.

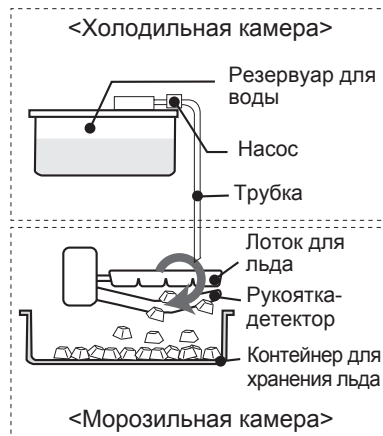

Рукоятка-детектор

Наполнение контейнера кубиками льда периодически проверяется с помощью рукоятки-детектора.

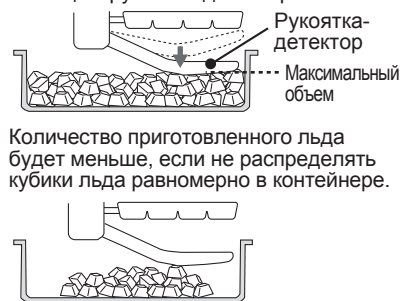

Количество приготовленного льда будет меньше, если не распределять кубики льда равномерно в контейнере.

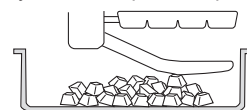

(Приблизительно половина возможного объема)

Режимы приготовления льда

Есть возможность выбора из 5 режимов, перечисленных в приведенной далее таблице. Размер или прозрачность льда различаются в зависимости от выбранного режима.

Режим	Обозначение	Размер льда	Прозрачность льда	Время, необходимое для изготовления льда каждого типа
Выключение процесса приготовления льда (положение ВЫКЛ.)		—	—	—
Кубики льда стандартного размера		Нормальный	Нормальный	Прибл. 2 часа
Крупные кубики льда		Большой	Нормальный	Прибл. 3 с половиной часа
Прозрачный лед (Кубики льда стандартного размера)		Нормальный	Высокая	Прибл. 6 часа
Прозрачный лед (Крупные кубики льда)		Большой	Высокая	Прибл. 8 часа

ПРИМЕЧАНИЕ

- Одновременно производятся кубики льда 2 видов.
Шестигранной формы Многогранной формы
- Невозможно выбрать более одного режима одновременно.
- Указанное выше время изготовления льда является приблизительным для следующих условий: температура окружающей среды 30 °С, регулятор температуры установлен в положение MED, режим энергосбережения выключен, и дверцы холодильника в это время не открываются и не закрываются.

Процесс приготовления льда сразу после изменения режима

- Первая порция кубиков льда, изготовленная сразу после изменения рабочего режима, не учитывает изменений для размера кубиков и прозрачности льда, задаваемые новым режимом. Так происходит потому, что при включении нового режима в лотке для льда еще не завершилось приготовление льда, которое выполнялось в соответствии с настройками предыдущего режима. 2-ая и последующие порции льда будут готовиться в соответствии с настройками нового измененного режима.

Приготовление льда требует больше времени, если:

- В помещении высокая температура.
- Выполняется меньшее охлаждение, например, зимой.
- В холодильнике хранится большое количество продуктов.
- Холодильник размораживается.
- Дверцы холодильника часто открываются.
- Операция приготовления льда перезапускается.
- Используется режим энергосбережения.

Прозрачность льда ухудшается, если

- Приготовление льда выполняется в первый раз.
- Большое количество продуктов хранится в других отделениях холодильника.
- Используется режим энергосбережения или выполняется операция быстрого замораживания.
- Установившаяся температура выше или ниже исходной настройки температуры. (Холодильная камера: 3 °С, Морозильная камера: -18 °С)

Подготовка для приготовления льда в первый раз

- Вымойте резервуар для воды и контейнер для хранения льда.
- Выполните операцию очистки лотка для льда, чтобы очистить лоток для льда и трубку. (Внутри автоматического льдогенератора могут быть загрязнения или присутствовать посторонние запахи.)



Приготовление льда





ПРЕДУПРЕЖДЕНИЕ

Используйте только питьевую воду.

Для начала операции

Первоначально все режимы приготовления льда выключены — установлены в положение «OFF» (ВЫКЛ.).

1 Выберите один из четырех режимов.

- | | |
|--|---|
|  Кубики льда стандартного размера |  Прозрачный лед (Кубики льда стандартного размера) |
|  Крупные кубики льда |  Прозрачный лед (Крупные кубики льда) |

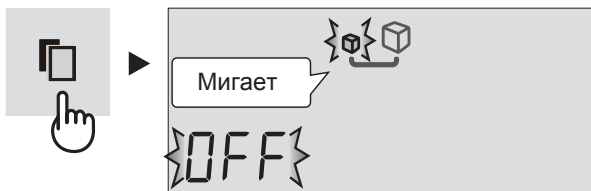

2 Выберите «ON» (ВКЛ.).



3 Завершает установку.



4 Извлеките резервуар для воды и налейте в него воду.

- Не наклоняйте резервуар для воды, когда переносите его, чтобы не пролить воду.

В этом положении резервуар для воды полон.

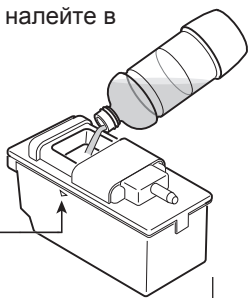

5 Установите резервуар для воды.

- Надежно вставьте резервуар для воды. Лед не будетготавливаться, если резервуар для воды не вставлен до упора.







Лед готовится автоматически.

ПРИМЕЧАНИЕ

- Изготовление первой партии льда займет приблизительно 24 часа.
- Для соблюдения требований гигиены раз в неделю меняйте воду, даже если в резервуаре осталась вода.
- Иногда, если вода не залита в пустой резервуар для воды, может слышаться глухой шум; это не является признаком неисправности.

Индикация процесса приготовления льда

Индикация процесса приготовления льда будет меняться по мере выполнения процедуры, как указано в таблице ниже.

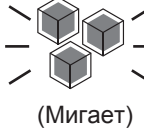
Индикация	Состояние
	<ul style="list-style-type: none"> • Автоматический льдогенератор не работает. • В течение 5 минут после подачи воды.
	Процесс приготовления льда запущен.
	<ul style="list-style-type: none"> • Процесс приготовления льда выполнен приблизительно на две трети. • Коробка для кубиков льда заполнена полностью.
	Процесс приготовления льда закончен. Кубики льда попадают в контейнер для хранения льда. (Панель управления будет подсвечена, чтобы указать на завершение процесса.)
	<p>В резервуаре для воды нет воды. Налейте воду в резервуар для воды.</p> <ul style="list-style-type: none"> • Даже если в резервуаре нет воды, при открывании и закрывании двери холодильника индикатор не мигает. Однако, через небольшой промежуток времени индикатор снова начнет мигать.

ПРИМЕЧАНИЕ

- Используйте только питьевую воду. Не используйте горячую воду (термостойкость: 60 °C), соки, чай, газированные и энергетические напитки и пр. (Это может привести к загрязнению внутренних частей.) Такие действия могут привести к неисправности льдогенератора.
- Если уровень воды в резервуаре низкий, то крупные кубики льда могут не производиться, даже если установлен режим для приготовления крупных кубиков льда.
- Не кладите лопатку или продукты сверху на лед. Это может привести к неисправности автоматического льдогенератора (повредить рукоятку-детектор и т. п.) или заблокировать выдвигание контейнера. Поместите лопатку в указанном месте.

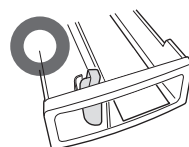

Выступы на кубиках льда

- В лотке для льда есть прорези. Поэтому кубики льда, сформированные в лотке для льда, будут иметь выступы, соответствующие данным отверстиям.
- Эти выступы могут быть острыми. Будьте осторожны, когда кладете лед непосредственно в рот.

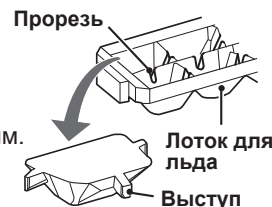

Белые образования во льду и нерастворимая субстанция из растаявшего льда

- Когда вода замерзает, минеральные вещества, содержащиеся в ней, могут кристаллизироваться и приобретать белый оттенок. При замораживании минеральные вещества переходят в состояние, нерастворимое в воде, поэтому на месте растаявшего льда может остаться некоторая белая субстанция, но это считается нормальным явлением.
- Чаще всего это происходит, если используется жесткая вода (например, если жесткость воды 100 мг/л или более).
- Такое же явление можно наблюдать, даже если для прозрачности льда установлено положение «ON» (ВКЛ.).

Отмена режима приготовления льда

- Используйте данную функцию в ночное время или зимой.
- Можно использовать контейнер для хранения льда в качестве морозильной камеры.

Для отмены операции

- 1 Выберите работающий в данный момент режим приготовления льда.

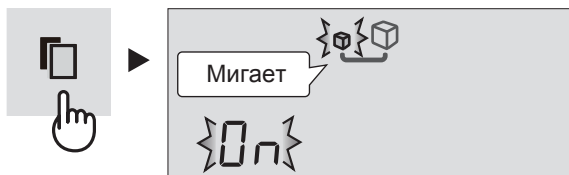

- 2 Выберите «OFF» (ВЫКЛ.).



- 3 Завершает установку.



- 4 Вылейте воду из резервуара для воды. Тщательно высушите его и установите на свое посадочное место.



После отмены режима приготовления льда

- Даже после отмены установленного режима приготовления льда будет выполнена одна операция по освобождению кубиков льда из лотка, поэтому лоток для льда и рукоятка-детектор еще будут работать.
- После окончания операции по освобождению кубиков льда из лотка индикатор процесса приготовления льда погаснет.



- Запрещается класть какие-либо продукты в контейнер, пока индикация процесса приготовления льда не выключится. Несоблюдение данного правила может привести к поломке рукоятки-детектора.

Для повторного запуска операции

См. раздел «Приготовление льда».

Очистка лотка для льда

Можно выполнять очистку лотка для льда и трубки. Используйте данную функцию перед первым использованием или после длительного простоя холодильника.

- Вода подается из резервуара для воды в лоток для льда принудительно.
- За одну операцию очистки расходуется 100 мл воды. Но если установлен режим приготовления крупных кубиков льда, расход воды составит 230 мл.

Подготовка

Налейте воду в резервуар для воды и установите его на свое посадочное место. Освободите от содержимого коробку для кубиков льда.

Для начала операции

- 1 Выберите индикатор очистки лотка.



- 2 Выберите «ON» (ВКЛ.).



- 3 Завершите установку. (Запустится процедура очистки лотка.)

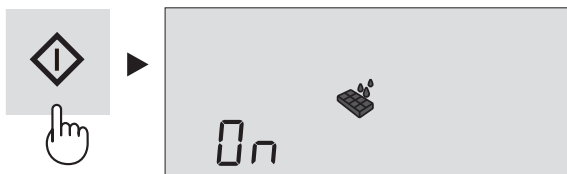

Во время выполнения операции очистки лотка

Операция выполняется приблизительно 40 сек. Не выдвигайте контейнер для хранения льда.

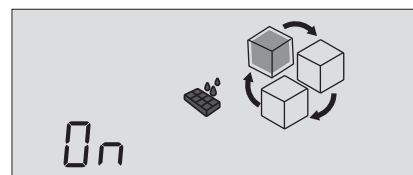

Индикация процесса будет циклично переключаться, как показано на рисунке выше.



- 4 Выполните шаги 2 – 3 еще раз.

- 5 Завершите настройку, нажав кнопку . Слейте воду из контейнера для хранения льда. Тщательно высушите контейнер и установите его на свое посадочное место.

ПРИМЕЧАНИЕ

После завершения очистки выполняется возврат к операции приготовления льда в текущем установленном режиме.

ХРАНЕНИЕ ПРОДУКТОВ

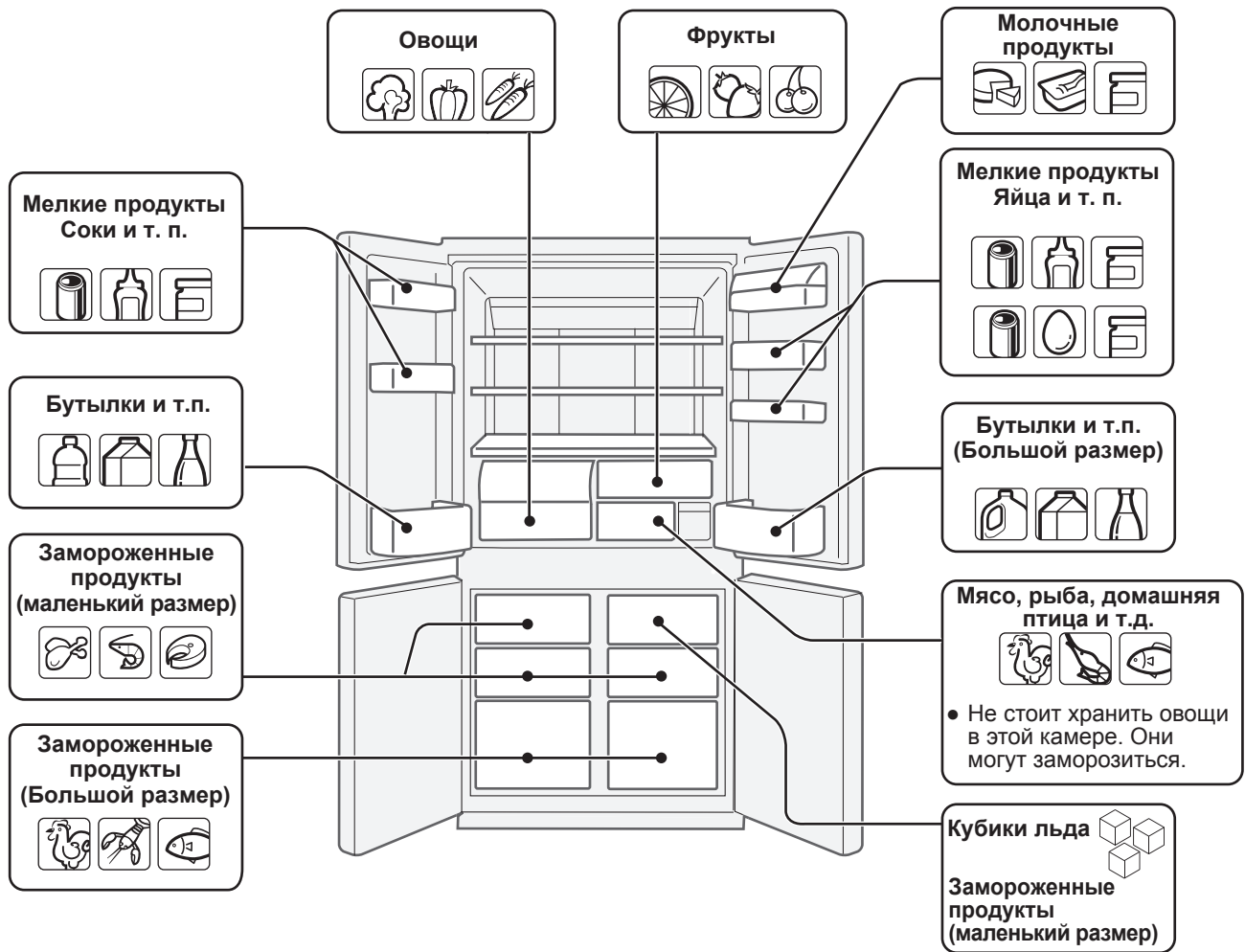

Холодильник снижает вероятность порчи продуктов. Чтобы максимально продлить срок хранения скоропортящихся продуктов питания, убедитесь, что качество продуктов по возможности самое свежее. Информация, указанная ниже, представляет собой общее руководство, помогающее обеспечить более длительное хранение продуктов питания.

Фрукты / Овощи

Чтобы минимизировать потерю влаги в овощах и фруктах, их следует свободно разместить в полиэтиленовой упаковке, например, сложить в пакеты или завернуть в пленку (неплотно), затем поместить в секцию для хранения овощей или ящик для фруктов. Хранение большого количества овощей может привести к образованию конденсата. Это явление не оказывает влияния на выполнение операции или рабочие характеристики. С помощью сухой ткани удалите конденсат.

Молочные продукты и яйца

- Большинство молочных продуктов имеют дату на упаковке, где сообщается рекомендуемая температура и срок хранения продукта.
- Яйца следует хранить в держателе яиц.

Мясо / Рыба / Птица

- Поставьте на тарелку или поднос и закройте бумагой или полиэтиленовой пленкой.
- Большие куски мяса, рыбы или птицы кладите к задней стенке полки.
- Убедитесь, что вся приготовленная пища как следует упакована или положена в воздухо непроницаемую емкость.

ПРИМЕЧАНИЕ

- Располагайте продукты на полках равномерно с тем, чтобы обеспечивалась эффективная циркуляция охлаждающего воздуха.
- Горячие продукты следует охладить перед их помещением в холодильник. Помещение горячих продуктов в холодильник повышает температуру в камере и увеличивает таким образом риск порчи продуктов.
- Не блокируйте выходное и входное отверстия системы циркуляции охлаждающего воздуха продуктами, емкостями или иными предметами; в противном случае продукты в холодильнике не будут охлаждаться равномерно.
- Дверцу следует надежно закрывать.

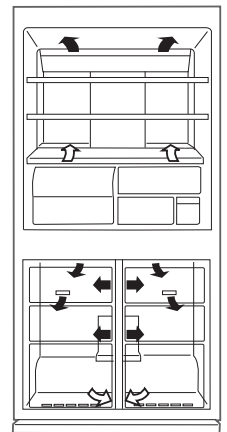

← ВХОД
 → ВЫХОД

Не ставьте продукты непосредственно перед выходным отверстием холодного воздуха. Это может привести к замерзанию продуктов.

Для лучшего замораживания

- Продукты питания должны быть свежими.
- Замораживайте небольшое количество продуктов за один раз, чтобы они быстро заморозились.
- Продукты должны быть надлежащим образом запакованы, накрыты или герметично изолированы.
- Располагайте продукты питания в морозильной камере равномерно.
- Приклеивайте этикетки на пакеты и емкости, чтобы вести учет замороженных продуктов.

ПРЕДУПРЕЖДЕНИЕ

- Во избежание поражения электрическим током, сначала отсоедините холодильник от сети.
- Не брызгайте водой непосредственно на наружную или внутреннюю поверхность холодильника, это может привести к появлению ржавчины и повреждению изоляции.

ВАЖНО

Во избежание появления трещин на внутренних поверхностях и пластиковых деталях соблюдайте следующие правила.

- Сотрите все пищевые жиры с пластиковых поверхностей.
- Некоторые бытовые чистящие химические препараты могут повредить очищаемые поверхности, поэтому используйте только разбавленные жидкости для мытья посуды (мыльную воду).
- Если Вы использовали неразбавленные очистители или не вытерли мыльную воду, пластиковые детали могут потрескаться.

- 1** Выньте резервуар для воды, очистите его и тщательно высушите, чтобы предотвратить образование плесени и бактерий. (Раз в неделю)
- 2** Извлеките аксессуары (например, полки и т.п.) из камеры и дверцы. Промойте их теплым раствором жидкости для мытья посуды, прополощите в чистой воде и высушите.
- 3** Вычистите внутреннюю часть холодильника тряпкой, смоченной в теплом растворе жидкости для мытья посуды. Затем смойте мыльную воду холодной водой.
- 4** Протирайте наружную часть холодильника мягкой тряпкой каждый раз, когда имеются загрязнения.
- 5** Для чистки магнитного уплотнителя дверного контура используйте зубную щетку и теплый раствор жидкости для мытья посуды.
- 6** Пожалуйста, протрите панель управления сухой тряпкой.

ПРИМЕЧАНИЕ

- Во избежание повреждений холодильника не используйте активные чистящие средства или растворители (лак, краска, полировальный порошок, бензин, горячая вода и т.д.).
- Если электроснабжение было прервано, то подождите как минимум 5 минут перед подключением холодильника к сети.
- Стекланные полки весят приблизительно 3 кг каждая. Крепко держите, вынимая из корпуса холодильника или перенося.
- Не бросайте продукты внутрь холодильника и не наносите ударов по внутренней стенке. Это может быть причиной возникновения трещины на внутренней поверхности.

Размораживание

Размораживание осуществляется полностью автоматически благодаря уникальной системе экономии энергии.

Если перегорела лампочка камеры

Обратитесь к агенту по сервисному обслуживанию, уполномоченному компанией SHARP, по вопросу замены лампочки камеры. Лампочка камеры может быть снята только квалифицированным обслуживающим персоналом.

При транспортировке

- Перед транспортировкой освободите от содержимого лоток для льда, выполнив следующую процедуру.
 - 1** Слейте воду из резервуара для воды и освободите от содержимого контейнер для хранения льда.
 - 2** Выберите режим очистки лотка для льда, установив для него положение «ON» (ВКЛ.). (См. раздел «Очистка лотка для льда».)
 - 3** Приблизительно через 40 сек. после звукового сигнала о завершении операции слейте воду из контейнера для хранения льда или освободите его ото льда.
- Протрите остатки воды в выпарном лотке. Прежде чем вытереть воду, подождите не менее 1 часа после отключения из розетки, т.к. оборудование холодильного цикла очень горячее. (Выпарной лоток расположен с задней стороны устройства.)

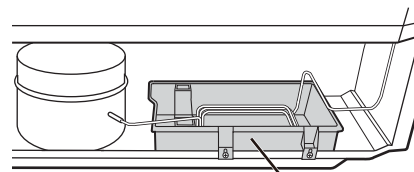

Выпарной лоток

- Ролики позволяют передвигать холодильник.



Ролики

- Переносите холодильник, удерживая за ручки, расположенные на задней стороне и снизу.

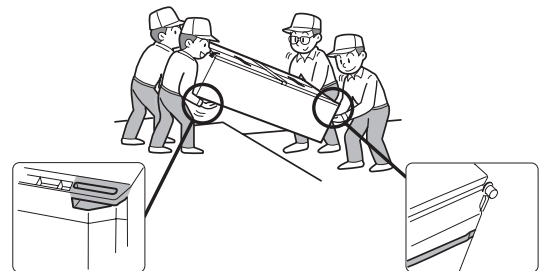

Выключение Вашего холодильника

Если Вы выключаете Ваш холодильник, когда Вы уезжаете куда-либо на продолжительный период времени, выньте продукты питания и как следует вычистите его внутри. Удалите шнур питания из электрической розетки и оставьте все дверцы открытыми.

ПРЕЖДЕ ЧЕМ ОБРАТИТЬСЯ В СЕРВИСНУЮ СЛУЖБУ

Прежде чем обратиться в сервисную службу, проверьте следующее.

Проблема	Решение
Наружная часть камеры горячая при прикосновении.	Это нормально. В камере находится горячая труба для предотвращения образования капель.
Возникновение шума холодильника.	Это нормально для холодильника, если он производит следующие звуки. <ul style="list-style-type: none"> • Громкий шум, производимый компрессором при включении --- Звук становится тише по истечении некоторого времени. • Громкий шум, производимый один раз в день компрессором --- Рабочий звук, производимый сразу после автоматического процесса размораживания. • Звук текущей жидкости (булькающий, свистящий звук) --- Звук протекания охладителя, циркулирующего по трубам (звук может становиться громче время от времени). • Трескающий или перемалывающий звук, скрипучий звук --- Звук, производимый расширением и сужением внутренних стенок и находящихся внутри деталей во время охлаждения.
Происходит намораживание или образование капель снаружи или внутри холодильника.	Это может произойти в одном из следующих случаев. Используйте мокрую ткань для удаления намораживания и сухую для вытирания капель. <ul style="list-style-type: none"> • При высокой влажности окружающего воздуха. • При частом открывании и закрывании двери. • При хранении продуктов, содержащих много влаги. (Необходима упаковка).
Продукты в холодильном отделении замерзают.	<ul style="list-style-type: none"> • Не эксплуатировался ли холодильник в течение длительного времени при установленном регуляторе регулировке температуры холодильной камеры в положение 0°C? • Не эксплуатировался ли холодильник в течение длительного времени при установленном регуляторе регулировке температуры морозильной камеры в положение -21°C? • Низкая окружающая температура может вызвать замораживание хранимых продуктов, даже если регулировке температуры холодильной камеры установлена на 6°C.
В отделении имеется запах.	<ul style="list-style-type: none"> • Продукты с сильным запахом необходимо заворачивать. • Дезодорирующий катализатор не может устранить все запахи.
Панель управления не работает.	Данная проблема может возникнуть в следующих случаях: <ul style="list-style-type: none"> • Панель или Ваши руки загрязнены жиром, маслом и т. п. • Если кнопки на панели нажимаются руками в перчатках, пальцами с наложенной повязкой из лейкопластыря, ногтями или какими-либо предметами. • На кнопки прикреплены наклейки или клейкая лента. • Кнопки нажимаются за пределами сенсорной зоны касания. • Время нажатия недостаточно для срабатывания кнопки.

ПРИГОТОВЛЕНИЕ ЛЬДА

Проблема	Решение
Льдогенератор не производит лед.	<ul style="list-style-type: none"> • Есть ли вода в резервуаре для воды? (Если воды нет, то индикация процесса приготовления льда будет мигать.) • Должным образом установлен резервуар для воды? • Нет ли в контейнере для хранения льда лопатки или каких-то продуктов? • Возможно, все режимы приготовления льда установлены в положение «OFF» (ВЫКЛ.)? • Возможно, кубики льда скопились в задней части контейнера для хранения льда? (Равномерно распределите лед в контейнере.) • Попробуйте очистить лоток для льда. <p>Если процедура очистки лотка для льда выполняется должным образом, подождите один день. После этого можно готовить лед снова.</p> 
Приготовление кубиков льда выполняется медленно.	<ul style="list-style-type: none"> • Возможно, операция приготовления льда только что была перезапущена? • Возникла ли данная проблема сразу после наполнения резервуара для воды питьевой водой?
Кубики льда мелкие, округлые или соединены между собой. Кубики льда имеют выступы или полости.	<ul style="list-style-type: none"> • Кубики льда могут быть мелкими или соединенными между собой главным образом сразу перед или после подачи воды. • Если лед хранится долгое время, кубики льда могут стать меньше, более округлой формы, слипнуться. • Причиной выступов на кубиках льда являются прорези в формочках лотка для льда. • Полости в кубиках льда образуются из пузырьков воздуха, объединяясь вместе, они могут образовывать большие полости.
Кубики льда имеют запах.	<ul style="list-style-type: none"> • Возможно, вода в резервуаре для воды имеет запах или давно не менялась? • Не осталось ли моющее или чистящее отбеливающее средство, которое использовалось для мытья, в резервуаре для воды? • Если лед хранится долгое время, кубики льда могут приобретать запах.
Нет воды или выпадают кубики льда, даже если выполняется процедура «Очистка лотка для льда».	<ul style="list-style-type: none"> • Возможно, коробка для кубиков льда полностью заполнена? Нет ли в контейнере для хранения льда лопатки или каких-то продуктов? (Освободите коробку для кубиков льда.) • Есть ли вода в резервуаре для воды?

ЕСЛИ НУЖНО СЕРВИСНОЕ ОБСЛУЖИВАНИЕ

Обратитесь к Вашему ближайшему агенту по сервисному обслуживанию, уполномоченному фирмой SHARP.