



Холодильник

Руководство пользователя

RB3*T*/RL3*T*

SERC / SEKZ / SECE

Напольное устройство



SAMSUNG

Содержание

Меры предосторожности	3
Что необходимо знать об инструкциях по безопасности	3
Важные знаки безопасности и меры предосторожности:	6
Важные меры предосторожности	7
Символы, предупреждающие о серьезной опасности при транспортировке и установке	11
Важные замечания по установке	12
Меры предосторожности при установке	16
Важные замечания по использованию	17
Меры предосторожности при эксплуатации	22
Меры предосторожности при очистке	25
Важные замечания по утилизации	27
Дополнительные советы по надлежащему использованию	28
Инструкция по утилизации электрического и электронного оборудования	30
Установка	31
Краткий обзор холодильника	31
Пошаговая установка	32
Эксплуатация	38
Панель управления	38
Особенности	40
Как лучше всего хранить продукты	44
Обслуживание	47
Перестановка дверцы на противоположную сторону (для моделей с накладной ручкой)	47
Перестановка дверец (только в соответствующих моделях)	48
Использование и уход	62
Очистка	64
Замена деталей	64
Устранение неисправностей	65
Общие неисправности	65
Холодильник издает странные звуки?	68

Меры предосторожности

Перед эксплуатацией вашего холодильника Samsung внимательно прочитайте данное руководство и убедитесь в том, что вы знаете, каким образом использовать функции устройства так, чтобы обеспечить его безопасность и эффективность.

	<p>Символ «не для пищевой продукции» применяется в соответствии с техническим регламентом Таможенного союза «О безопасности упаковки» 005/2011 и указывает на то, что упаковка данного продукта не предназначена для повторного использования и подлежит утилизации. Упаковку данного продукта запрещается использовать для хранения пищевой продукции.</p>
	<p>Символ «петля Мебиуса» указывает на возможность утилизации упаковки. Символ может быть дополнен обозначением материала упаковки в виде цифрового и/или буквенного обозначения.</p>

Информация о назначении: устройство предназначено для хранения продуктов.

Что необходимо знать об инструкциях по безопасности

- Предупреждения и важные инструкции по безопасности, приведенные в данном руководстве, не распространяются на все возможные условия и ситуации, которые могут произойти. При установке, обслуживании и использовании устройства вы должны руководствоваться здравым смыслом и проявлять осторожность.

Меры предосторожности

- Поскольку данные инструкции по эксплуатации предназначены для разных моделей устройств, технические характеристики приобретенного холодильника могут немного отличаться от характеристик, описанных в руководстве, и не все предупреждающие знаки будут действительны для той или иной модели устройства. При возникновении вопросов или сомнений, обратитесь в ближайший сервисный центр или получите справку на сайте www.samsung.com.
- Используется хладагент R-600a или R-134a. Сведения о хладагенте, используемом в этом устройстве, см. на табличке компрессора на задней стенке устройства или на паспортной табличке внутри холодильной камеры. Если в этом устройстве содержится воспламеняющийся газ (хладагент R-600a), обратитесь с запросом о безопасной утилизации этого изделия в уполномоченные местные органы.
- Чтобы предотвратить образование огнеопасной смеси газа и воздуха при возникновении утечки в цепи охлаждения, устанавливайте холодильник в помещении, размер которого подходит для установки холодильника с указанным объемом хладагента.
- Не включайте устройство, если оно имеет какие-либо повреждения. При возникновении сомнений относительно исправности устройства обратитесь к своему дилеру. На каждые 8 г хладагента R-600a должно приходиться не менее 1 куб. м помещения, в котором будет установлен холодильник. Объем хладагента, используемого в вашем устройстве, см. на паспортной табличке внутри холодильника.

- Утечка хладагента из труб может привести к ожогам или повреждению глаз. При обнаружении утечки хладагента из трубы не допускайте появления вблизи устройства источников открытого огня, уберите легковоспламеняющиеся предметы подальше от устройства и немедленно проветрите помещение.
 - В противном случае возникнет риск возгорания или взрыва.
- Во избежание загрязнения пищевых продуктов необходимо соблюдать указанные далее инструкции.
 - Открывание дверцы на длительное время может привести к значительному повышению температуры в отделениях устройства.
 - Регулярно очищайте поверхности, с которыми могут соприкоснуться пищевые продукты, и элементы дренажных систем, к которым имеется доступ.
 - Очищайте резервуары для воды, если они не использовались в течение 48 часов. Промойте систему подачи воды, подключенную к системе водоснабжения, если забор воды не производился в течение 5 дней.
 - Храните сырое мясо и рыбу в подходящих контейнерах в холодильнике таким образом, чтобы они не соприкасались с другими продуктами и чтобы капли с них не попадали на другие продукты.
 - Отделения класса "две звезды" для хранения замороженных продуктов подходят для хранения предварительно замороженных продуктов, хранения или приготовления мороженого и кубиков льда.
 - Отделения классов "одна звезда", "две звезды" и "три звезды" не подходят для заморозки свежих продуктов.

Меры предосторожности

- Если предполагается оставить холодильник на долгое время пустым, его следует отключить, разморозить, очистить, высушить и оставить дверцу открытой для предотвращения образования плесени внутри устройства.

Важные знаки безопасности и меры предосторожности:

Придерживайтесь всех правил техники безопасности, приведенных в данном руководстве. В данном руководстве встречаются следующие знаки безопасности.

ПРЕДУПРЕЖДЕНИЕ

Потенциальная опасность или несоблюдение мер безопасности может привести к **получению серьезной травмы, повреждению имущества и/или летальному исходу.**

ВНИМАНИЕ

Потенциальная опасность или несоблюдение мер безопасности может привести к **получению серьезной травмы и/или повреждению имущества.**

ПРИМЕЧАНИЕ

Важная информация, включающая описание различных функций и полезные советы по использованию холодильника.

Эти предупреждающие знаки предназначены для предотвращения получения травм вами и сторонними лицами.

Отнеситесь к ним с особым вниманием.

Прочитайте этот раздел и храните руководство в надежном месте для дальнейшего использования.

Важные меры предосторожности



Предупреждение: опасность возгорания /
легковоспламеняемые материалы

ПРЕДУПРЕЖДЕНИЕ

- При установке устройства убедитесь, что кабель питания не зажат и не поврежден.
- Не размещайте несколько сетевых фильтров или портативных источников питания позади устройства.
- Заливайте только питьевую воду.
- Подключайте только к источнику питьевой воды.
- Не загораживайте вентиляционные отверстия на корпусе холодильника или во встроенных конструкциях.
- Не используйте для ускорения процесса размораживания механические устройства или другие средства, кроме рекомендованных производителем.
- Не допускайте повреждения контура циркуляции хладагента.
- Не используйте внутри отсеков для продуктов какие-либо электроприборы, кроме рекомендованных производителем холодильника.
- Люди с ограниченными физическими, сенсорными или умственными способностями (включая детей) и лица, не имеющие достаточного опыта или знаний, не должны пользоваться данным устройством, если их действия не контролируются или если они предварительно не проинструктированы лицом, отвечающим за их безопасность.



Меры предосторожности

- Данное устройство может использоваться детьми от 8 лет и старше, лицами с ограниченными физическими, сенсорными или умственными возможностями, а также лицами с ограниченным опытом или знаниями, если над ними осуществляется контроль, либо они проинструктированы о мерах безопасности при использовании устройства и осознают возможные риски. Детям запрещается играть с устройством. Очистка и техническое обслуживание, выполняемые детьми, не должны производиться без надзора. Детям в возрасте от 3 до 8 лет разрешается загружать продукты в холодильные устройства и выгружать их.
- Во избежание опасных ситуаций в случае повреждения кабеля питания его должен заменять производитель, сотрудник сервисного центра или другой квалифицированный специалист.
- Розетка должна находиться в пределах доступности, чтобы в чрезвычайной ситуации устройство можно было быстро отключить от источника питания.
 - Она не должна находиться напротив задней панели устройства.
- Не храните в устройстве взрывчатые вещества, например аэрозольные баллончики с легковоспламеняемым содержимым.
- Если изделие оснащено светодиодной лампой, не пытайтесь снять крышку лампы или разобрать лампу самостоятельно.
 - Обратитесь в сервисный центр Samsung.
 - Используйте только светодиодные лампы, предоставляемые изготовителем или сотрудником сервисной службы.
- Для наиболее рационального энергопотребления рекомендуется размещать все внутренние приспособления, например корзины, ящики, полки на исходных местах, согласно комплектации производителя.



-
- Для обеспечения оптимального энергопотребления оставьте все полки, выдвижные ящики и корзины на исходных местах.

Минимизация потребления энергии

- Установите устройство в прохладном сухом помещении с достаточной вентиляцией.
- Убедитесь, что на устройство не попадает прямой солнечный свет, и никогда не устанавливайте его около источника тепла (например, батареи).
 - В целях оптимизации энергопотребления рекомендуется не загромождать вентиляционные отверстия или решетки.
 - Остужайте теплые продукты перед тем, как класть их в холодильник.
 - Замороженные продукты необходимо размораживать в камере холодильника. Низкая температура замороженных продуктов будет способствовать охлаждению других продуктов в холодильнике.
 - Не оставляйте дверцу открытой в течение длительного времени при помещении продуктов в холодильник или извлечении из него.
 - Чем реже открывается дверца, тем меньшее количество льда будет образовываться в морозильной камере.
 - Регулярно очищайте заднюю стенку холодильника. Пыль увеличивает энергопотребление.
 - Не устанавливайте температуру ниже необходимого уровня.
 - У основания холодильника и у задней панели должно быть достаточно места для циркуляции воздуха. Не перекрывайте вентиляционные отверстия.

Меры предосторожности

- При установке холодильника оставьте зазоры справа, слева, сзади и сверху. Это позволит снизить энергопотребление и, соответственно, сумму счетов за электричество.
- Рекомендуемый зазор:
 - Справа, слева и сзади — более 50 мм
 - Сверху — более 100 мм

Данное устройство предназначено для использования в бытовых и аналогичных условиях, например

- кухнях для персонала в магазинах, офисах и других рабочих условиях;
- фермах и для использования клиентами в гостиницах, отелях и других жилых условиях;
- в номерах с предоставлением завтрака;
- организациях общественного питания и аналогичных условиях, где не предусмотрена розничная торговля.

Символы, предупреждающие о серьезной опасности при транспортировке и установке

ПРЕДУПРЕЖДЕНИЕ

- При перевозке и установке устройства соблюдайте осторожность, чтобы избежать повреждения компонентов контура охлаждения.
 - Утечка хладагента из трубопровода может привести к повреждению глаз или к возгоранию. При обнаружении утечки не допускайте появления вблизи устройства источников открытого огня или потенциальных источников возгорания. В течение нескольких минут проветрите помещение, в котором находится устройство.
 - Изобутановый хладагент (R-600a), находящийся в небольшом количестве в устройстве, является природным газом и соответствует требованиям охраны окружающей среды, однако он также является легковоспламеняющимся. При перевозке и установке устройства соблюдайте осторожность, чтобы избежать повреждения компонентов контура охлаждения.

Меры предосторожности

Важные замечания по установке

ПРЕДУПРЕЖДЕНИЕ

- Не устанавливайте холодильник в помещении с высокой влажностью или в местах, где холодильник может подвергнуться воздействию воды.
 - Износ изоляционных материалов электрических деталей может привести к удару током или возгоранию.
- Не устанавливайте холодильник в местах, где он может подвергнуться воздействию прямых солнечных лучей, вблизи кухонной плиты, комнатных обогревателей и других нагревательных приборов.
- Не подключайте несколько устройств к одному сетевому фильтру. Холодильник необходимо подключить к отдельной сетевой розетке с напряжением, указанным на его табличке технических данных.
 - Это позволит обеспечить максимальную эффективность работы устройства, а также избежать перегрузок в домашней цепи проводки, которые могут привести к пожару в результате перегрева проводов.
- Если розетка закреплена ненадежно, не вставляйте в нее вилку кабеля питания.
 - В противном случае возможно поражение электрическим током или возгорание.
- Не используйте кабель с трещинами или повреждениями на самом кабеле, а также на обоих его концах.
- Не сгибайте кабель питания слишком сильно и не ставьте на него тяжелые предметы.
- Не тяните и сильно не перегибайте кабель питания.
- Не перекручивайте и не завязывайте кабель питания.

- Не подвешивайте кабель питания на металлические предметы, не помещайте тяжелые предметы на кабель питания, не зажимайте его между двумя предметами, не проталкивайте за устройство.
- При перемещении холодильника следите за тем, чтобы кабель питания не попал под холодильник и не был поврежден.
 - Это может привести к пожару или поражению током.
- Не отключайте холодильник от сети, дергая за кабель питания. Всегда беритесь крепко за вилку, после чего вытягивайте ее из розетки.
 - Повреждение кабеля питания может привести к короткому замыканию, пожару и/или поражению электрическим током.
- Не распыляйте аэрозоли вблизи холодильника.
 - Распыление аэрозолей вблизи холодильника может привести к взрыву или возгоранию.
- Не устанавливайте данное устройство рядом с нагревательными приборами или легковоспламеняющимися материалами.
- Не устанавливайте устройство в местах, где возможна утечка газа.
 - Это может привести к пожару или поражению током.
- Перед использованием холодильник необходимо должным образом установить в соответствии с указаниями данного руководства.
- Подсоедините вилку кабеля питания таким образом, чтобы кабель не натягивался и был направлен вниз.
 - При подключении вилки нижней стороной вверх может произойти повреждение кабеля питания, что может привести к пожару или поражению электрическим током.
- Следите за тем, чтобы вилка не была зажата между стеной и задней стенкой холодильника и не была повреждена.

Меры предосторожности

- Храните упаковочный материал в недоступном для детей месте.
 - Надевание ребенком упаковочного пакета на голову может привести к удушью и летальному исходу.
- Не устанавливайте устройство в местах, где оно может подвергнуться воздействию влаги, жира, пыли, прямых солнечных лучей или воды (капли дождя).
 - Износ изоляционных материалов электрических деталей может привести к поражению током или возгоранию.
- При появлении в холодильнике воды или пыли отключите сетевую вилку от розетки и обратитесь в сервисный центр Samsung Electronics.
 - В противном случае существует опасность возгорания.
- Не вставляйте на устройство и ничего не размещайте на нем (например, белье для стирки, зажженные свечи, зажженные сигареты, посуду, химикаты, металлические предметы и т. д.)
 - Это может привести к поражению электрическим током, возгоранию, неисправности устройства или травмам.
- Перед первым подключением устройства к сети следует удалить всю защитную пластиковую пленку.
- Следите за тем, чтобы дети не играли с упорными кольцами, которые используются для регулировки дверец, или зажимами водопроводного патрубка.
 - Ребенок может задохнуться, если проглотит уплотнительное кольцо или зажим патрубка. Храните уплотнительные кольца и зажимы патрубка в недосягаемом для детей месте.
- Холодильник должен быть безопасно заземлен.
 - Перед выполнением осмотра или ремонта любых деталей холодильника следует убедиться, что холодильник заземлен. Утечки электроэнергии могут вызвать серьезное поражение электрическим током.

-
- Никогда не используйте для заземления газовые трубы, телефонные линии и другие потенциальные точки притяжения молний.
 - Холодильник необходимо заземлить во избежание утечки или поражения током.
 - Это может привести к поражению током, возгоранию, взрыву или проблемам с изделием.
 - Включите вилку кабеля питания в сетевую розетку. Не используйте поврежденный кабель питания, вилку или незакрепленную сетевую розетку.
 - Это может привести к пожару или поражению током.
 - Замена предохранителя холодильника должна производиться только квалифицированным специалистом или представителем обслуживающей организации.
 - Несоблюдение данного указания может привести к поражению током или травмам.

Меры предосторожности

Меры предосторожности при установке

ВНИМАНИЕ

- Вокруг холодильника должно быть достаточно свободного пространства; устанавливайте холодильник на плоскую поверхность.
 - Неровное размещение холодильника может привести к снижению эффективности охлаждения и сокращению срока службы.
- После установки и включения устройства не помещайте в него продукты в течение 2–3 часов.
- Мы настоятельно рекомендуем пригласить для установки устройства квалифицированного техника или представителя обслуживающей компании.
 - В противном случае возможны поражение током, пожар, взрыв, травмы или проблемы с изделием.



Важные замечания по использованию

ПРЕДУПРЕЖДЕНИЕ

- Не вставляйте вилку кабеля питания в розетку мокрыми руками.
 - Это может привести к поражению током.
- Не храните какие-либо предметы на холодильнике.
 - При открывании или закрывании дверцы эти предметы могут упасть, привести к травме и/или нанесению материального ущерба.
- Не вставляйте руки, ноги или металлические предметы (например, столовые приборы и т. д.) в нижнюю или заднюю часть холодильника.
 - Это может привести к травме или поражению электрическим током.
 - При контакте с острыми краями можно получить травму.
- Не касайтесь внутренних стенок морозильной камеры или хранящихся в ней продуктов мокрыми руками.
 - Это может привести к обморожению.
- Не ставьте на холодильник тару с водой.
 - При попадании воды на электрические части устройства возможны поражение током или возгорание.
- Не храните в холодильнике летучие или легковоспламеняющиеся предметы или вещества (бензол, растворитель, пропан, спирт, эфир, сжиженный газ и т. п.)
 - Данный холодильник предназначен только для хранения продуктов питания.
 - Это может привести к возгоранию или взрыву.



Меры предосторожности

- Следите за тем, чтобы дети не играли с устройством.
 - Не держите пальцы вблизи зон возможного защемления. Зазор между дверцами и корпусом должен быть минимальным. Будьте осторожны при открывании дверей в присутствии детей.
- Не помещайте пальцы между дверцами и не позволяйте детям делать это.
 - Не вставляйте пальцы в зазоры между левой и правой дверцами. Будьте осторожны при открывании дверей: убедитесь, что вы не вставили пальцы между дверцами.
- Не позволяйте детям висеть на дверцах или дверных контейнерах устройства. Это может привести к серьезным травмам.
- Не позволяйте детям залезать внутрь холодильника. Они могут оказаться заблокированными изнутри.
- Не кладите руки под нижнюю кромку холодильника.
 - Острая кромка может стать причиной травмы.
- Не храните в холодильнике лекарственные препараты, материалы для научных исследований или чувствительные к изменению температуры материалы.
 - Не храните в холодильнике продукты, требующие строгого соблюдения температуры хранения.
- Если вы почувствовали запах лекарств или дыма, немедленно отключите вилку питания и обратитесь в сервисный центр компании Samsung Electronics.
- При появлении в холодильнике воды или пыли отключите сетевую вилку от розетки и обратитесь в сервисный центр Samsung Electronics.
 - В противном случае существует опасность возгорания.
- Не разрешайте детям становиться ногами на выдвижной отсек.
 - Крышка может сломаться, что приведет к падению.

- Всегда закрывайте дверцы холодильника, если оставляете устройство без присмотра, и не позволяйте детям залезать внутрь холодильника.
- Не позволяйте детям залезать в отсеки холодильника.
 - Это может привести к травмам или смерти в результате удушья.
- Не переполняйте холодильник продуктами.
 - При открывании дверцы продукты могут упасть, привести к травме и/или нанесению материального ущерба.
- Не распыляйте на поверхность устройства летучие вещества, например средства от насекомых.
 - Они не только наносят вред здоровью человека, но также становятся причиной удара током, возникновения пожара и неисправности изделия.
- Никогда не помещайте пальцы и другие предметы в отверстие диспенсера для воды, отверстие для сброса льда и ведерко льдогенератора.
 - Это может привести к травмам или повреждению устройства.
- Не используйте и не размещайте вблизи или внутри холодильника горючие аэрозоли, легковоспламеняющиеся предметы, сухой лед, лекарства, химические вещества или другие предметы, чувствительные к изменению температуры.
- Не используйте фен для волос для сушки внутреннего пространства холодильника. Не помещайте в холодильник зажженную свечу с целью устранения неприятных запахов.
 - Это может привести к пожару или поражению током.

Меры предосторожности

- Для заполнения резервуара или лотка для льда необходимо использовать только питьевую воду (минеральную или дистиллированную воду).
 - Не наливайте в резервуар чай, сок или коктейли для спортсменов, поскольку это может стать причиной неисправности холодильника.
- Не вставляйте на устройство и ничего не размещайте на нем (например, белье для стирки, зажженные свечи, зажженные сигареты, посуду, химикаты, металлические предметы и т. д.) Это может привести к поражению электрическим током, возгоранию, неисправности устройства или травмам. Не ставьте на устройство тару с водой.
 - При попадании воды на электрические части устройства возможны поражение током или возгорание.
- Никогда не смотрите прямо на светодиодные УФ-лампы в течение длительного времени.
 - Ультрафиолетовые лучи могут привести к чрезмерному напряжению зрения.
- Не вставляйте полки нижней стороной вверх. Фиксатор полки не может функционировать в таком положении.
 - Это может стать причиной травм в результате падения стеклянной полки.
- Не держите пальцы вблизи зон возможного защемления. Зазор между дверцами и корпусом должен быть минимальным. Будьте осторожны при открывании дверей в присутствии детей.
- При обнаружении утечки газа не допускайте появления вблизи устройства источников открытого огня или потенциальных источников возгорания. В течение нескольких минут проветрите помещение, в котором находится устройство.
 - Не прикасайтесь также к холодильнику и шнуру питания.

-
- Не включайте вентилятор.
 - Возникновение искры может привести к взрыву или пожару.
 - Чтобы избежать падения хранящихся в холодильнике бутылок, располагайте их вплотную друг к другу.
 - Данное изделие предназначено только для хранения пищевых продуктов в домашних условиях.
 - Никогда не помещайте пальцы и другие предметы в отверстие диспенсера для воды, отверстие для сброса льда и ведерко льдогенератора.
 - Это может привести к травмам или повреждению устройства.
 - Не пытайтесь самостоятельно выполнять ремонт, разбирать или модифицировать холодильник.
 - Используйте только стандартные предохранители (не используйте медные, стальные проволочные перемычки и т. п.)
 - Для выполнения ремонта или повторной установки холодильника обратитесь в ближайший сервисный центр.
 - В противном случае это может привести к поражению электрическим током, пожару, травмам или проблемам с изделием.
 - При наличии запаха горелого или дыма, незамедлительно отключите холодильник от сети и свяжитесь с сервисным центром компании Samsung Electronics.
 - Несоблюдение данного указания может привести к пожару или поражению током.
 - Перед заменой освещения внутри холодильника отсоедините сетевую вилку от розетки.
 - В противном случае возможно поражение током.
 - При наличии трудностей с заменой не светодиодных ламп, обратитесь в сервисный центр Samsung.
 - Включите вилку кабеля питания в сетевую розетку.

Меры предосторожности

- Не используйте поврежденный кабель питания, вилку или незакрепленную сетевую розетку.
 - Это может привести к пожару или поражению током.

Меры предосторожности при эксплуатации

ВНИМАНИЕ

- Не замораживайте размороженные продукты повторно.
 - В продуктах, подвергшихся повторной заморозке, вредные бактерии развиваются быстрее, чем в свежих.
 - Повторная разморозка разрушает еще больше клеток, выводя влагу и нарушая целостность продукта.
- Не размораживайте мясо при комнатной температуре.
 - Безопасность потребления продукта зависит от того, правильно ли обрабатывался сырой продукт.
- Не ставьте стеклянные бутылки или газированные напитки в морозильную камеру.
 - Емкость может замерзнуть и разбиться, что может привести к травме.
- Используйте только льдогенератор, поставляемый с холодильником.
- Если предполагается ваше длительное отсутствие (например, отпуск), во время которого диспенсеры для воды и льда не будут использоваться, закройте клапан подачи воды.
 - В противном случае может возникнуть течь.

- В том случае, если холодильник не будет использоваться в течение длительного периода времени (3 недели и больше), освободите холодильник, включая ведерко для льда, отключите его от сети питания, закройте клапан подачи воды, вытрите влагу с внутренних стенок, оставьте дверцы открытыми для предотвращения образования запахов и плесени.
- Для наиболее эффективного хранения продуктов необходимо соблюдать следующие рекомендации:
 - Не ставьте продукты слишком близко к вентиляционным отверстиям на задней стенке холодильника, так как они будут препятствовать свободной циркуляции воздуха в холодильной камере.
 - Перед загрузкой продуктов в холодильную камеру тщательно заверните их или положите в герметичные контейнеры.
 - Соблюдайте рекомендации по времени хранения, а также сроки годности замороженных продуктов.
 - Если вы уезжаете и не планируете пользоваться холодильником менее трех недель, не отключайте его от электросети. Если же вас не будет дома более трех недель, извлеките все продукты из холодильника и лед из ведерка, отключите холодильник от сети питания, закройте клапан подачи воды, вытрите влагу с внутренних стенок и оставьте дверцы открытыми для предотвращения образования запахов и плесени.
- Гарантии относительно обслуживания и изменений.
 - На изменения, производимые третьей стороной в отношении данного устройства, не распространяется гарантийное обслуживание. Кроме того, компания Samsung не несет ответственность за нарушения техники безопасности, возникшие в результате вмешательства третьей стороны.

Меры предосторожности

- Не закрывайте расположенные внутри холодильника вентиляционные отверстия.
 - Это может привести к чрезмерному охлаждению холодильника, особенно если отверстия блокируются полиэтиленовыми пакетами. Если период охлаждения длится слишком долго, это может привести к поломке фильтра и утечке воды.
- Используйте только льдогенератор, поставляемый с холодильником.
- Удалите избыточную влагу внутри устройства и оставьте дверцы открытыми.
 - В противном случае возможно образование неприятного запаха и плесени.
- Если холодильник был отсоединен от источника питания, необходимо подождать не меньше пяти минут, прежде чем вновь вставлять вилку в розетку.
- Если в холодильнике появилась вода, отключите сетевую вилку от розетки и обратитесь в сервисный центр Samsung Electronics.
- Не ударяйте и не прикладывайте значительные усилия к стеклянным поверхностям.
 - В противном случае, помимо повреждения устройства, можно получить травму осколками стекла.
- Заполняйте резервуар для воды и лотки льдогенератора только питьевой водой (водопроводной, минеральной или очищенной водой).
 - Не наливайте в резервуар чай или коктейли для спортсменов. Это может стать причиной неисправности холодильника.
- Берегите пальцы от защемления.

- При затоплении холодильника обратитесь в ближайший сервисный центр.
 - Возможно поражение током или возгорание.
- Не храните овощное масло в дверных лотках холодильника. Масло может загустеть, приобрести неприятный вкус и стать непригодным для использования. Кроме того, открытые емкости могут протекать, а вытекшее масло может привести к появлению трещин на дверных лотках. После открытия емкости с маслом лучше всего хранить ее в прохладном и темном месте, например в кухонном шкафу или кладовой.
 - Примеры овощных масел: оливковое масло, кукурузное масло, масло из семян винограда и т. д.

Меры предосторожности при очистке

ВНИМАНИЕ

- Не брызгайте водой непосредственно на внутреннюю или внешнюю поверхность холодильника.
 - В противном случае возможно возгорание или поражение пользователя током.
- Не используйте фен для волос для сушки внутреннего пространства холодильника.
- Не помещайте в холодильник зажженную свечу с целью устранения неприятных запахов.
 - Это может привести к пожару или поражению током.
- Не распыляйте чистящие вещества непосредственно на дисплей.
 - Это может привести к исчезновению напечатанных букв.

Меры предосторожности

- Если посторонние вещества, например вода, просочились в устройство, отключите его от сетевой розетки и обратитесь в ближайший сервисный центр.
 - Несоблюдение данного указания может привести к удару током или возгоранию.
- Для очистки контактов вилки питания от пыли или посторонних веществ используйте сухую чистую тряпку. При чистке вилки не используйте влажную ткань.
 - В противном случае возможен удар током или возгорание.
- При очистке не распыляйте воду непосредственно на устройство.
- Не используйте для чистки бензол, растворители, хлорид или отбеливатель.
 - Эти вещества могут повредить поверхность устройства или вызвать возгорание.
- Никогда не вставляйте пальцы или посторонние предметы в отверстие диспенсера.
 - Это может привести к травмам или повреждению устройства.
- Перед очисткой или обслуживанием отключите устройство из розетки.
 - Несоблюдение данного указания может привести к удару током или возгоранию.
- Для чистки холодильника используйте губку или мягкую ткань, неагрессивное моющее средство и теплую воду.

- Не применяйте абразивные или агрессивные моющие средства, такие как аэрозоли для окон, чистящие составы, легковоспламеняемые жидкости, соляная кислота, чистящий воск, концентрированные чистящие средства, отбеливатели и чистящие средства с содержанием нефтепродуктов на внешних поверхностях (дверь и корпус), пластиковых элементах, покрытиях дверей и корпуса, а также уплотнениях.
 - Использование указанных выше средств может привести к повреждению материалов или возникновению царапин.
- Не мойте холодные стеклянные полки или поверхности теплой водой. В результате резкого изменения температуры или удара/падения стеклянные полки или поверхности могут быть повреждены.

Важные замечания по утилизации

ПРЕДУПРЕЖДЕНИЕ

- Утилизируйте упаковочный материал для данного устройства в соответствии с правилами обеспечения безопасности окружающей среды.
- Перед утилизацией убедитесь, что трубы в задней части устройства не повреждены.
- Используется хладагент R-600a или R-134a. Сведения о хладагенте, используемом в данном холодильнике, см. на табличке компрессора на задней стенке холодильной камеры или на паспортной табличке внутри холодильника. Если в холодильнике содержится воспламеняющийся газ (хладагент R-600a), обратитесь с запросом о безопасной утилизации этого изделия в уполномоченные местные органы.

Меры предосторожности

- Перед утилизацией холодильника снимите дверцу/уплотнители дверцы и защелку дверцы, чтобы маленькие дети или домашние животные не могли оказаться запертыми внутри холодильника. Следите за тем, чтобы дети не играли с устройством. Несоблюдение этого указания может привести к травмам или смерти в результате удушья.
 - Несоблюдение этого указания может привести к травмированию или смерти в результате удушья.
- В изоляционном материале используется циклопентан. Газы, входящие в состав изоляционного материала, необходимо утилизировать особым образом. Для безопасной утилизации данного изделия обратитесь в уполномоченные местные органы.
- Храните упаковочный материал в недоступном для детей месте, поскольку он представляет для них опасность.
 - Если ребенок наденет на голову пакет, это может привести к смерти вследствие удушья.

Дополнительные советы по надлежащему использованию

- В случае отключения электроэнергии обратитесь в местную электрокомпанию и уточните, когда возобновится ее подача.
 - В большинстве случаев питание возобновляется в течение одного-двух часов. В течение такого периода температура внутри холодильника не изменится. Однако во время отключения электроэнергии рекомендуется как можно реже открывать дверцу устройства.
 - Тем не менее, если электроснабжение будет отсутствовать более 24 часов, выньте из холодильника и выбросьте все замороженные продукты.

- Холодильник может работать нестабильно (могут растаять замороженные продукты или температура в морозильном отделении может стать слишком высокой) в том случае, если он в течение длительного времени находится в месте, температура окружающего воздуха в котором постоянно значительно ниже температуры, на которую рассчитано устройство.
- Охлаждение некоторых продуктов может негативно повлиять на их свойства хранения из-за конкретных характеристик продукта.
- Данный холодильник снабжен системой удаления инея, следовательно, нет необходимости размораживать его вручную. Размораживание будет выполняться автоматически.
- Повышение температуры во время размораживания соответствует требованиям стандартов ISO. Чтобы предотвратить нежелательное повышение температуры замороженных продуктов во время размораживания устройства, заверните замороженные продукты в несколько слоев бумаги (например, в газету).
- Не замораживайте повторно полностью оттаявшие продукты.

Меры предосторожности

Инструкция по утилизации электрического и электронного оборудования



Правильная утилизация изделия (Использованное электрическое и электронное оборудование)

(Действительно для стран, использующих систему раздельного сбора отходов)

Наличие данного значка показывает, что изделие и его электронные аксессуары (например, зарядное устройство, гарнитура, кабель USB) по окончании их срока службы нельзя утилизировать вместе с другими бытовыми отходами. Во избежание нанесения вреда окружающей среде и здоровью людей при неконтролируемой утилизации, а также для обеспечения возможности переработки для повторного использования, утилизируйте изделие и его электронные аксессуары отдельно от прочих отходов.

Сведения о месте и способе утилизации изделия в соответствии с нормами природоохранного законодательства можно получить у продавца или в соответствующей государственной организации.

Бизнес-пользователи должны обратиться к своему поставщику и ознакомиться с условиями договора купли-продажи. Запрещается утилизировать изделие и его электронные аксессуары вместе с другими производственными отходами.

Информацию об обязательствах компании Samsung по охране окружающей среды, а также предусмотренных законом обязательствах в отношении изделий, например Регламенте о регистрации, оценке, лицензировании и регулировании оборота химических веществ (REACH), Директиве по утилизации отходов производства электрического и электронного оборудования (WEEE), Директиве о батареях, аккумуляторах и отходах батареек и аккумуляторов, см. на сайте www.samsung.com в разделе, посвященном рациональному использованию ресурсов.

(Только для продукции, реализуемой в странах ЕС и Великобритании)

Установка

Для правильной установки холодильника и предотвращения опасных ситуаций внимательно следуйте всем пунктам данной инструкции.

⚠ ПРЕДУПРЕЖДЕНИЕ

- Холодильник должен использоваться исключительно по прямому назначению, описанному в данном руководстве.
- Любое техническое обслуживание должно производиться квалифицированным техническим специалистом.
- Утилизировать упаковочный материал изделия необходимо в соответствии с нормами местного законодательства.
- Во избежание поражения электрическим током перед выполнением технического обслуживания или замены деталей отключите устройство от сети питания.

Краткий обзор холодильника

Фактический внешний вид и наличие тех или иных комплектующих зависит от модели холодильника и региона.

Стандартная модель

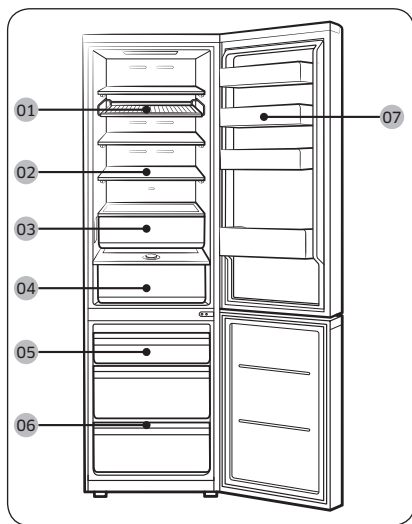

Модель с диспенсером

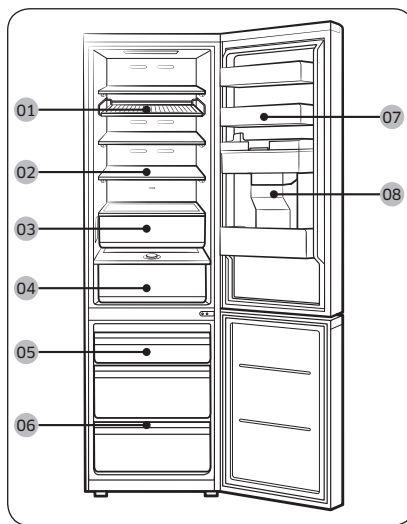

01 Полка-решетка *

02 Полка холодильной камеры / складывающаяся полка *

03 Зона оптимальной свежести+ *

04 Зона контроля влажности * / Зона контроля влажности+ *

05 Контейнер морозильной камеры

06 Полка морозильной камеры *

07 Дверной лоток холодильной камеры

08 Резервуар для воды **

Установка

* Только в применимых моделях

** Только в моделях с диспенсером

ПРИМЕЧАНИЕ

- Для обеспечения оптимального энергопотребления убедитесь, что все полки, выдвижные ящики и корзины установлены на своих исходных местах.
- Чтобы освободить больше места, извлеките все ящики и вставьте полку морозильной камеры на нижний ящик морозильной камеры (только в соответствующих моделях). Это не повлияет на температурные и механические характеристики изделия. Объем отсека для хранения замороженных продуктов заявлен из расчета, что указанные выдвижные ящики извлечены.

Пошаговая установка

ШАГ 1 Выбор места

Требования к месту расположения:

- Твердое ровное место без ковровых покрытий или настилов, которые могут затруднять вентиляцию
- Отсутствие прямых солнечных лучей
- Достаточно места для открытия и закрытия дверей
- Вдали от источников тепла
- Достаточно места для технического обслуживания и ухода
- Диапазон температур: от 10 °С до 43 °С

Эффективный диапазон температур

Холодильник создан для стабильной работы в диапазоне температур, который определяется его классом.

Класс	Обозначение	Диапазон температур в помещении (°С)	
		IEC 62552 (ISO 15502)	ISO 8561
Умеренный расширенный	SN	от +10 до +32	от +10 до +32
Умеренный	N	от +16 до +32	от +16 до +32
Субтропический	ST	от +16 до +38	от +18 до +38
Тропический	T	от +16 до +43	от +18 до +43

ПРИМЕЧАНИЕ

Эффективность охлаждения и энергопотребления холодильника может зависеть от окружающей температуры, частоты открытия/закрытия дверей и его места расположения. Рекомендуется поддерживать соответствующую температуру.

Зазор

Требования по размещению устройства и необходимому пространству см. на приведенных ниже рисунках и в таблицах.

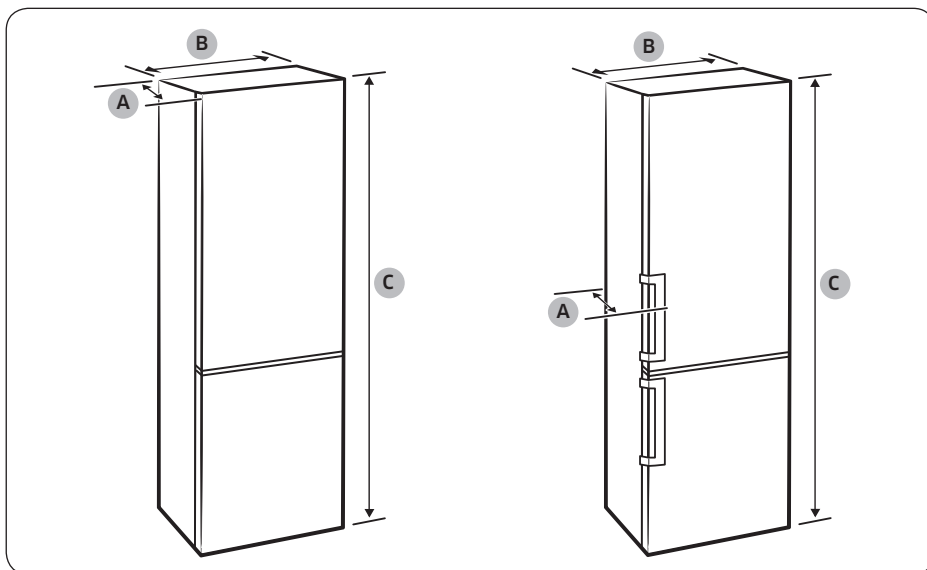

Установка

Модель	Ручка в виде углубления			Накладная ручка		
	RB34T* RB3CT* RL34T*	RB36T* RB3DT* RL36T*	RB38T* RB3ET* RL38T*	RB34T* RB3CT* RL34T*	RB36T* RB3DT* RL36T*	RB38T* RB3ET* RL38T*
Глубина "А"	658			720		
Ширина "В"	595			595		
Общая высота "С"	1853	1935	2030	1853	1935	2030

(единица измерения: мм)

Установка

Установка

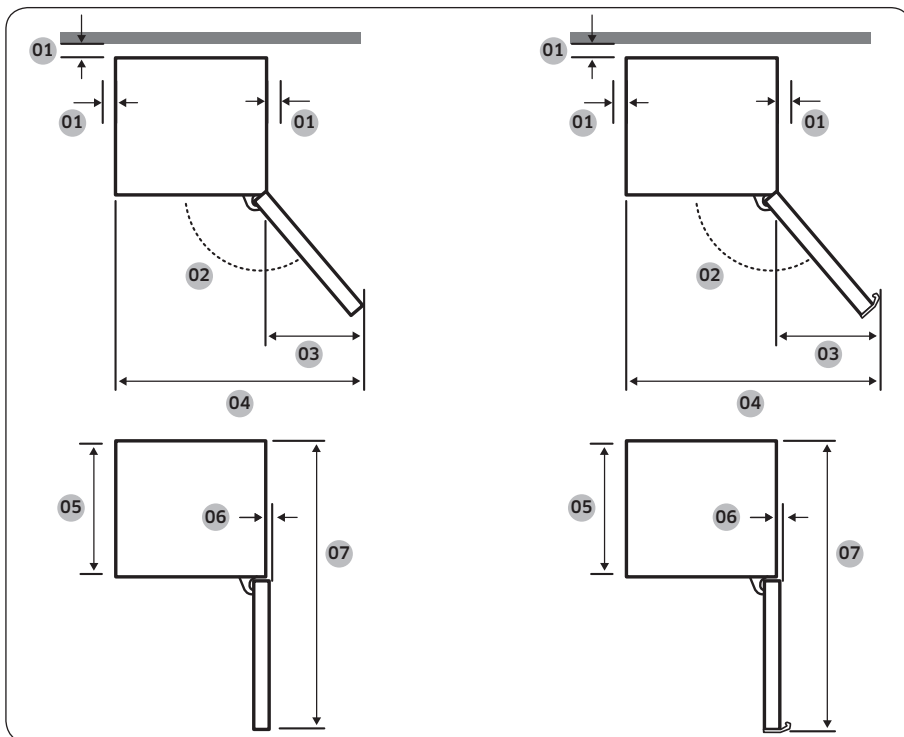

Модель	Ручка в виде углубления	Накладная ручка
01	Рекомендуется более 50 мм	Рекомендуется более 50 мм
02	135°	135°
03	404	433
04	999	1028
05	595	595
06	6	6
07	1210	1217,5

(единица измерения: мм)

ПРИМЕЧАНИЕ

Приведенные в таблице значения могут отличаться в зависимости от метода измерения.



ШАГ 2 Разделение (только в соответствующих моделях)

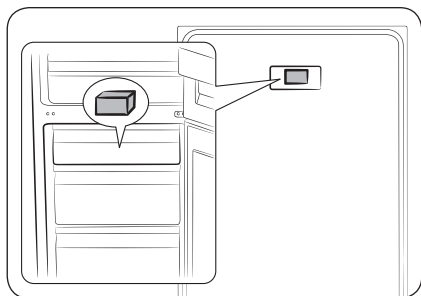

1. Откройте дверцы и найдите разделитель (серая пластина).
2. Распакуйте разделитель и прикрепите его к задней стенке холодильника, как показано на рисунке. Они помогают направлять воздух к задней стенке и снижают энергопотребление.

ШАГ 3 Напольное покрытие

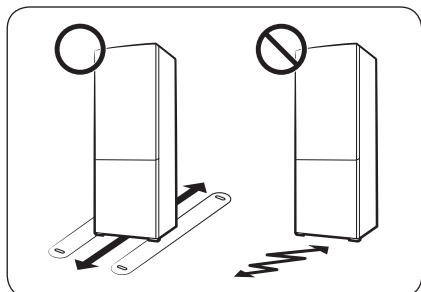

- Поверхность для установки должна выдерживать вес полностью загруженного холодильника.
- Чтобы не повредить напольное покрытие, подложите по большому куску картона под каждую ножку холодильника.
- Как только холодильник будет установлен в нужное положение, старайтесь его не двигать, чтобы не повредить пол. При необходимости подстелите толстую бумагу или ткань (например, старый ковер) там, где будете двигать холодильник.

ШАГ 4 Регулировка выравнивающих ножек

⚠ ВНИМАНИЕ

- Холодильник необходимо выровнять на плоском твердом полу. Несоблюдение этого требования может привести к повреждению холодильника или к травмам.
- Выравнивание следует выполнять, пока холодильник пуст. Убедитесь, что в холодильнике нет продуктов.
- По соображениям безопасности переднюю сторону следует сделать немного выше задней.

Холодильник можно выравнивать с помощью передних ножек, на которых имеются специальные винты для выравнивания (регулируемые винты). Для выравнивания следует использовать плоскую отвертку.



Установка

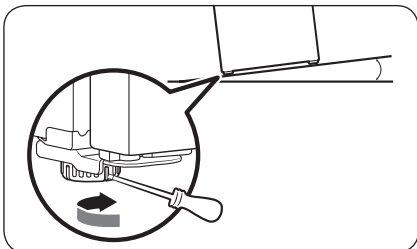

Для настройки высоты левой стороны

Вставьте отвертку с плоским шлицем в регулировочный винт на передней левой ножке. Для увеличения высоты поверните регулировочный винт по часовой стрелке, а для уменьшения — против часовой стрелки.

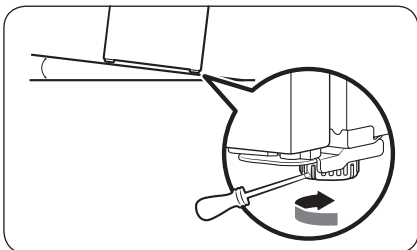

Для настройки высоты правой стороны

Вставьте отвертку с плоским шлицем в регулировочный винт на передней правой ножке. Для увеличения высоты поверните регулировочный винт по часовой стрелке, а для уменьшения — против часовой стрелки.

ШАГ 5 Первоначальные настройки

После выполнения следующих шагов холодильник начнет полноценно работать.

1. Удалите с углов каждой полки накладки из вспененного полиэтилена, используемые для защиты холодильника от повреждений при транспортировке.
2. Подключите кабель питания к розетке, чтобы включить холодильник.
3. Откройте дверцу и проверьте, работает ли внутреннее освещение.
4. Установите самую низкую температуру и подождите около часа. После этого холодильник должен немного охладиться, и двигатель начнет работать равномерно.
5. Подождите, пока температура холодильника не достигнет заданного параметра. Теперь холодильник готов к использованию.

ПРИМЕЧАНИЕ

При включении питания холодильника подается звуковой сигнал. Чтобы отключить звуковой сигнал, нажмите кнопку <, 0 или >.



ШАГ 6 Сигнал при повышении температуры (только в соответствующих моделях)

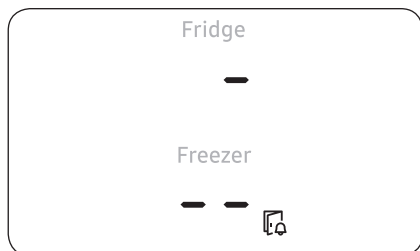

- При повышении температуры в морозильной камере (например, вследствие отсутствия энергоснабжения), дисплей начнет мигать, как показано на рисунке.
 - При нажатии любой кнопки (<, 0 или >) на дисплее в течение 5 секунд будет мигать максимальное значение температуры, достигнутое в холодильном и морозильном отделениях за время отсутствия энергоснабжения.
- Данный сигнал может срабатывать в таких случаях:
 - при включении устройства впервые после установки;
 - при чрезмерном повышении температуры в морозильной камере вследствие перебоев энергоснабжения.

ШАГ 7 Окончательная проверка

Когда установка будет завершена, убедитесь, что:

- холодильник подключен к сетевой розетке и правильно заземлен;
- холодильник установлен на плоской и ровной поверхности, имея необходимый зазор между ним и стеной или корпусом другого устройства;
- холодильник стоит ровно и устойчиво;
- дверца свободно открывается и закрывается, а внутреннее освещение включается автоматически при открытии.



Эксплуатация

Панель управления

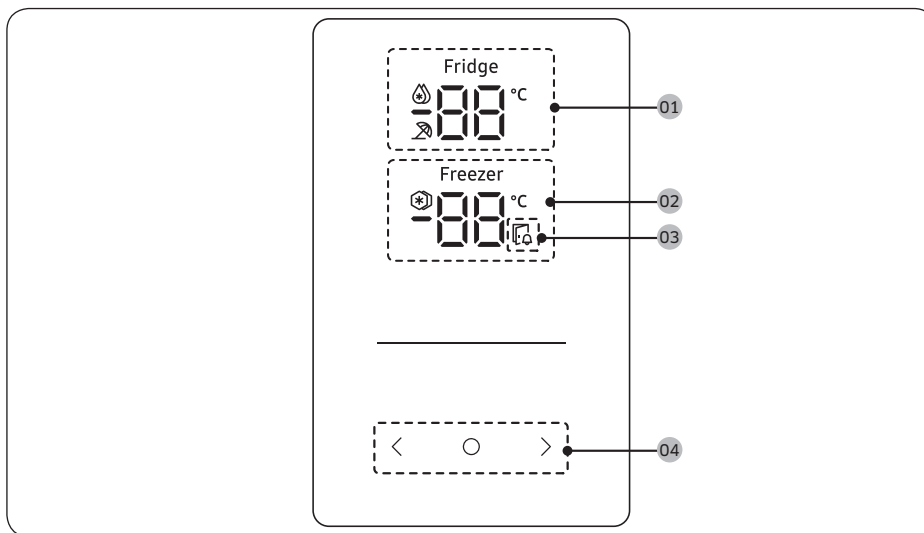

01 Индикатор холодильной камеры	<ul style="list-style-type: none">• Отображает текущий или заданный температурный режим холодильной камеры.• означает, что функция Быстрое охлаждение включена.• означает, что функция Отпуск включена.
02 Индикатор морозильной камеры	<ul style="list-style-type: none">• Отображает текущий или заданный температурный режим морозильной камеры.• означает, что функция Быстрое замораживание включена.
03 Индикатор открытой дверцы	Если дверца будет оставаться открытой более 2 минут, данный индикатор начнет мигать и прозвучит звуковой сигнал.
04 Кнопки	<ul style="list-style-type: none">• Когда дисплей выключен, нажмите любую кнопку, чтобы включить его.• Выберите холодильную или морозильную камеру с помощью кнопки O и воспользуйтесь кнопками < и > для настройки желаемого температурного режима или включения функции для выбранной камеры.

ПРИМЕЧАНИЕ

- Панель управления не работает, когда холодильник не используется. Она включается и загорается только тогда, когда вы открываете дверцу или нажимаете кнопки.
- Если дверца будет оставаться открытой в течение 5 минут, внутреннее освещение начнет мигать в течение последующих 5 минут, после чего снова выключится. Это делается для того, чтобы предупредить пользователей с нарушениями слуха о том, что дверца открыта. Обратите внимание, что такая работа данной функции является нормальной.



Настройка желаемого температурного режима или функции

1. Нажмите любую кнопку (<, 0 или >), чтобы активировать дисплей.
 - Этот шаг может применяться не ко всем моделям.
2. Нажмите кнопку 0 для выбора холодильной или морозильной камеры.
 - Начнет мигать индикатор выбранной камеры.
 - Символ температуры по шкале Цельсия (°C) не должен мигать.
3. Нажмите кнопку < или > для выбора желаемой температуры или функции.
 - Доступные варианты выбора для каждой камеры см. в таблице ниже.

<p>Fridge (Холодильная камера)</p>	<ul style="list-style-type: none"> • Доступные варианты выбора: (Быстрое охлаждение) ⇔ 1 °C ⇔ 2 °C ⇔ 3 °C ⇔ 4 °C ⇔ 5 °C ⇔ 6 °C ⇔ 7 °C ⇔ (Отпуск) • Функция Быстрое охлаждение ускоряет процесс охлаждения за счет максимальной скорости вентилятора. Холодильная камера работает на полную мощность два с половиной часа, после чего температура возвращается к предыдущему заданному значению. • Режим Отпуск рекомендуется использовать, если вы планируете уехать в отпуск, командировку или просто не собираетесь использовать холодильную камеру длительное время. Температура холодильной камеры не будет превышать 17 °C, однако морозильная камера будет работать в соответствии с предыдущими настройками.
<p>Freezer (Морозильная камера)</p>	<ul style="list-style-type: none"> • Доступные варианты выбора: (Быстрое замораживание) ⇔ -23 °C ⇔ -22 °C ⇔ -21 °C ⇔ -20 °C ⇔ -19 °C ⇔ -18 °C ⇔ -17 °C ⇔ -16 °C ⇔ -15 °C • Функция Быстрое замораживание ускоряет процесс заморозки благодаря максимальной скорости вентилятора. Морозильная камера будет работать на полную мощность 50 часов, после чего температура возвратится к предыдущему заданному значению. Для заморозки большого количества продуктов режим Быстрое замораживание необходимо включить не менее чем за 20 часов до загрузки продуктов в морозильную камеру. <p> ПРИМЕЧАНИЕ</p> <p>При использовании этой функции увеличивается энергопотребление холодильника. После быстрой заморозки эту функцию необходимо отключить, чтобы восстановить исходную температуру морозильной камеры.</p>

4. Подождите 5 секунд, чтобы ваш выбор подтвердился.
 - Индикатор выбранной камеры перестанет мигать.

ПРИМЕЧАНИЕ

Использование режима Быстрое охлаждение или Быстрое замораживание увеличивает энергопотребление.



Эксплуатация

Особенности

Фактический внешний вид и особые функции холодильника могут различаться в зависимости от модели и конкретной страны.

Диспенсер воды (только в соответствующих моделях)

Благодаря диспенсеру вы можете налить себе воду, не открывая дверцу холодильной камеры. Перед использованием диспенсера необходимо наполнить резервуар питьевой водой.

Наполнение резервуара питьевой водой

Откройте дверцы и найдите резервуар для воды, расположенный на дверцах возле полок.

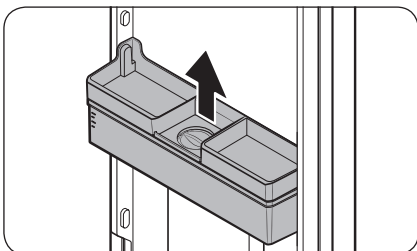

1. Возьмитесь за ручки с обеих сторон резервуара, приподнимите его и извлеките.

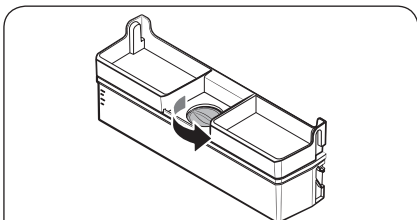

2. Залейте в резервуар не более 3,5 литра питьевой воды (МАКС.). Залить воду можно, сняв крышку резервуара или колпачок отверстия для заливки воды.

⚠ ВНИМАНИЕ

- Диспенсер предназначен для разлива питьевой воды. Наливайте в резервуар только питьевую воду. Не наливайте другие жидкости.
- Не переполняйте резервуар, чтобы избежать переливания.

📖 ПРИМЕЧАНИЕ

Перед первым использованием промойте внутреннюю часть резервуара.

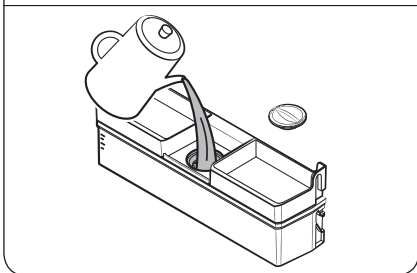

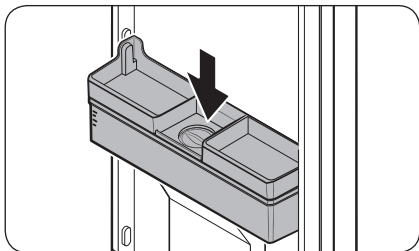

- Установите резервуар на место и закройте дверцу. Убедитесь, что отверстие подачи воды из резервуара направлено к вам.

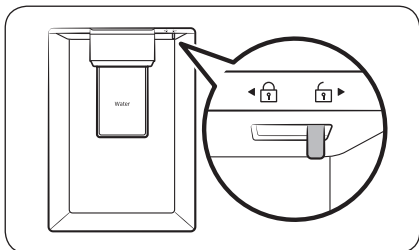

- Поднесите стакан под отверстие подачи воды из диспенсера и аккуратно нажмите рычаг, чтобы налить воду. Убедитесь, что диспенсер воды не заблокирован.

⚠ ВНИМАНИЕ

- Не храните вещи на крышке резервуара.
- Не пытайтесь заливать воду в резервуар, не сняв его с дверцы.
- Убедитесь, что резервуар для воды установлен правильно.
- Не оставляйте холодильник работать без резервуара для воды. Это может негативно сказаться на работе холодильника.
- Во избежание проливания воды убедитесь, что стакан находится на одной линии с рычагом диспенсера.

📖 ПРИМЕЧАНИЕ

Чтобы еще больше увеличить пространство для хранения, в резервуаре можно хранить продукты. В этом случае снимите крышку резервуара.

Зона оптимальной свежести+ (только в соответствующих моделях)

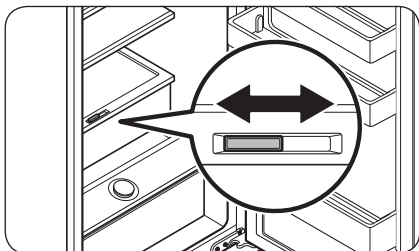

Ящик Зона оптимальной свежести+ позволяет разделить зону на две отдельные зоны с помощью гибкого разделителя.

Храните мясо и рыбу на левой стороне Зона оптимальной свежести+, а овощи и фрукты – на правой стороне.

Эксплуатация

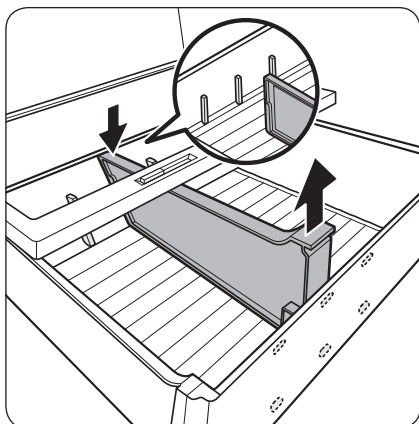

Извлечение гибкого разделителя

Нажимая на заднюю сторону, потяните вверх переднюю сторону для извлечения.

Зона контроля влажности+ (только в соответствующих моделях)

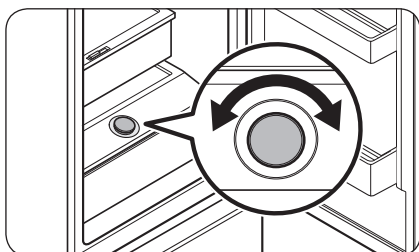

Зона контроля влажности+ позволяет регулировать влажность. Поверните регулятор влево или вправо, чтобы отрегулировать влажность на свое усмотрение.

Использование полки морозильной камеры (только в соответствующих моделях)

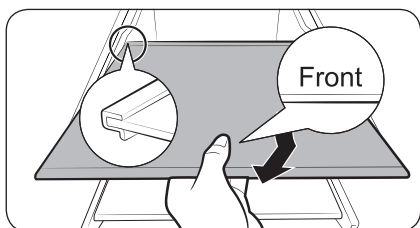
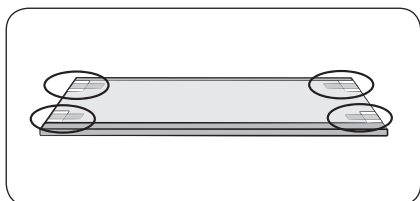
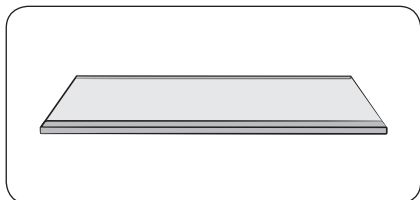

Чтобы освободить больше места, извлеките все ящики и вставьте полку морозильной камеры на нижний ящик. Это не повлияет на температурные и механические характеристики изделия.

Объем отсека для хранения замороженных продуктов заявлен из расчета, что указанные выдвижные ящики извлечены.

1. Снимите ленту с полки.
2. Выньте все ящики, чтобы установить полку.
3. Вставьте полку морозильной камеры меткой Перед вверх. Если метку Перед не удастся найти, сначала вставьте выступающую часть полки, как показано на рисунке.

ВНИМАНИЕ

- Не следует вставлять полку вверх дном или задом наперед.
- Если полка морозильной камеры не используется, ее следует сохранить для возможного использования в будущем.

ПРИМЕЧАНИЕ

В случае хранения стеклянных емкостей на полке из закаленного стекла из-за трения о полку могут появиться царапины.

Эксплуатация

Как лучше всего хранить продукты

Накрывайте продукты, чтобы сберечь в них влагу и не допустить смешения запахов разных продуктов. Еду из большой кастрюли, такую как суп или рагу, перед охлаждением следует разделить на небольшие порции и поместить в неглубокие контейнеры. Большой кусок мяса или целую птицу перед охлаждением следует разделить на более мелкие кусочки и поместить в неглубокие контейнеры.

Размещение продуктов

Полки

Полки необходимо отрегулировать, чтобы иметь возможность размещать упаковки различных размеров.

Специальное отделение

Герметичные ящики для фруктов и овощей обеспечивают оптимальные условия для хранения этих видов продуктов. Овощи требуют более высокой влажности, а фрукты — более низкой.

Ящики для фруктов и овощей оснащены устройствами управления, которые позволяют контролировать уровень влажности. (* В зависимости от модели и комплектации) Ящик для хранения мяса с регулируемой температурой позволяет максимально увеличить срок хранения мяса и сыров.

Хранение продуктов на дверцах

Не храните скоропортящиеся продукты на дверцах. Яйца следует хранить в коробке на полке. Температура лотков на дверце колеблется больше, чем в холодильной камере. Не держите дверцу открытой без надобности.

Морозильная камера

В морозильной камере можно хранить замороженные продукты, замораживать свежие продукты и готовить лед.

Рекомендуемая температура

Оптимальный температурный режим для хранения продуктов:

- Холодильная камера: +2 °C
- Морозильная камера: -18 °C

ПРИМЕЧАНИЕ

Оптимальная настройка температуры для каждого отсека зависит от температуры окружающей среды. Температура выше оптимальной рассчитывается, отталкиваясь от значения температуры окружающей среды 25 °C.

Сроки хранения продуктов в холодильной и морозильной камерах

Сохранение свежести продуктов зависит от температуры и воздействия влаги. Поскольку срок хранения продукта не гарантирует безопасность его употребления, ознакомьтесь с таблицей ниже и следуйте приведенным в ней советам.

Молочные продукты

Продукт	Холодильная камера	Морозильная камера
Молоко	1 неделя	1 месяц
Масло	2 недели	12 месяцев
Мороженое	–	2–3 недели
Натуральный сыр	1 месяц	4–6 месяцев
Сливочный сыр	2 недели	Не рекомендуется
Йогурт	1 месяц	–

Мясо

Продукт	Холодильник	Морозильная камера
Свежее жареное мясо, стейки, котлеты и отбивные	3–4 дня	2–3 месяца
Свежий фарш, мясо для тушения	1–2 дня	3–4 месяца
Бекон	7 дней	1 месяц
Сосиски, сырая свинина, говядина, индюшатина	1–2 дня	1–2 месяца

Птица и яйца

Продукт	Холодильник	Морозильная камера
Свежая птица	2 дня	6–8 месяцев
Салаты с мясом птицы	1 день	–
Свежие яйца (в скорлупе)	2–4 недели	Не рекомендуется

Эксплуатация

Рыба и морепродукты

Продукт	Холодильник	Морозильная камера
Свежая рыба	1–2 дня	3–6 месяцев
Блюда из рыбы	3–4 дня	1 месяц
Салаты с рыбой	1 день	Не рекомендуется
Вяленая и маринованная рыба	3–4 недели	–

Фрукты

Продукт	Холодильник	Морозильная камера
Яблоки	1 месяц	–
Персики	2–3 недели	–
Ананасы	1 неделя	–
Другие свежие фрукты	3–5 дней	9–12 месяцев

Овощи

Продукт	Холодильник	Морозильная камера
Спаржа	2–3 дня	–
Брокколи, брюссельская капуста, зеленый горошек, грибы	3–5 дней	–
Капуста, цветная капуста, сельдерей, огурцы, салат-латук	1 неделя	–
Морковь, свекла, редис	2 недели	–

Обслуживание

Перестановка дверцы на противоположную сторону (для моделей с накладной ручкой)

📖 ПРИМЕЧАНИЕ

Данная процедура применима как к холодильной, так и к морозильной камере.

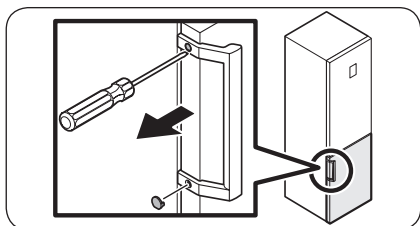

1. Удалите заглушки винтов с помощью плоской отвертки.
 - После отсоединения ручки снова установите заглушки винтов в отверстия.

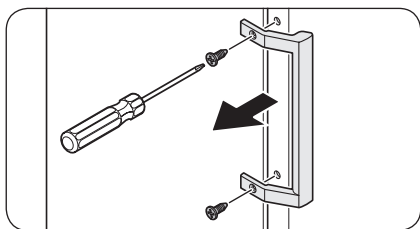

2. Удалите крестообразной отверткой винты и отсоедините ручку.

📖 ПРИМЕЧАНИЕ

Закрепите этими винтами ручку на противоположной стороне.

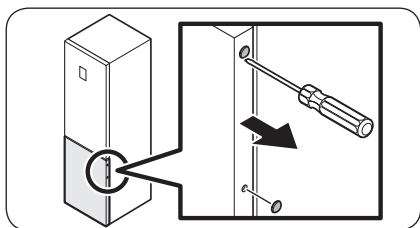

3. С помощью плоской отвертки удалите также заглушки винтов с противоположной стороны дверцы.

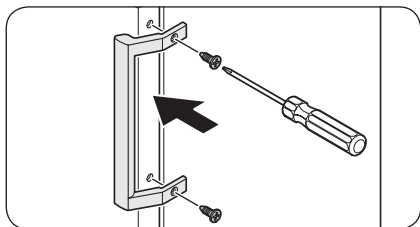

4. Установите ручку на противоположную сторону дверцы и с помощью крестообразной отвертки закрепите ее винтами.

Обслуживание

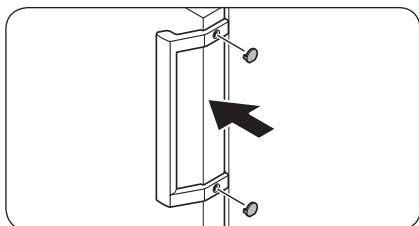

5. Установите заглушки винтов.

Перестановка дверец (только в соответствующих моделях)

⚠ ПРЕДУПРЕЖДЕНИЕ

- Чтобы наклонить холодильник или положить его на бок, требуется не менее двух человек.
- Отсоедините шнур питания до переустановки дверец.

Необходимые инструменты (не входят в комплект поставки)

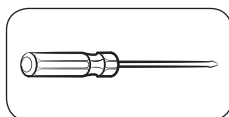

Крестообразная отвертка

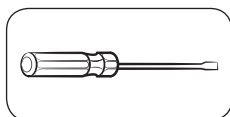

Плоская отвертка



Рожковый ключ на 11 мм

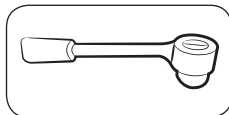

Торцевой ключ на 10 мм

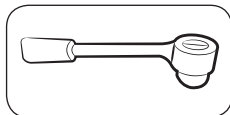

Торцевой ключ на 8 мм



Рожковый ключ на 10 мм

Принадлежности

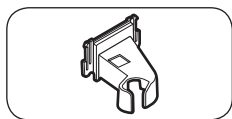

Крышка верхней левой петли

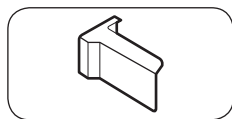

Верхняя правая крышка дверцы

⚠ ВНИМАНИЕ

- Будьте осторожны, чтобы во время работы не повредить провода и разъемы.
- В процессе перестановки дверец все мелкие детали холодильника (винты, заглушки и т. п.) следует хранить в недоступном для детей месте из соображений безопасности.
- Во время перестановки дверец обязательно складывайте все винты и другие снятые детали в безопасном месте.

📖 ПРИМЕЧАНИЕ

- Для выполнения процедуры перестановки дверцы рекомендуется обратиться к одобренному компанией Samsung поставщику услуг. Данная процедура платная и проводится за счет владельца устройства.
- Прежде чем приступать к перестановке дверец, положите на пол защитный материал (например, картонную коробку), на который вы сможете безопасно класть снятые детали, тем самым предотвращая какие-либо повреждения.

Перестановка дверцы на противоположную сторону

📖 ПРИМЕЧАНИЕ

В моделях с ручками сначала следует переставить ручки. (Более подробную информацию см. в разделе "Перестановка дверцы на противоположную сторону (для моделей с накладной ручкой)".)

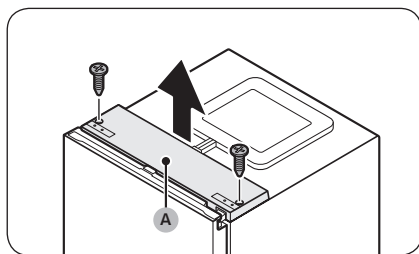

1. При закрытой дверце холодильной камеры выкрутите винты, которыми крепится **верхняя крышка (A)**, воспользовавшись крестообразной отверткой.

Обслуживание

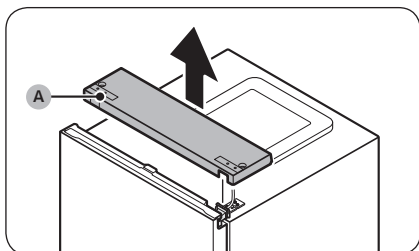

2. Осторожно поднимите **верхнюю крышку (A)** и поместите ее сверху на холодильник.
 - Будьте осторожны во время поднятия **верхней крышки (A)**. Снизу к ней подсоединен провод.

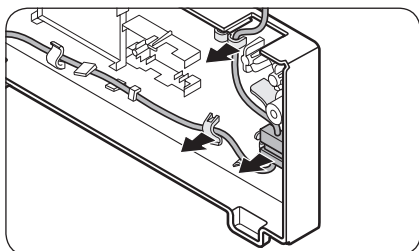

3. Отсоедините провод и разъем провода, расположенный на держателе под верхней крышкой.
 - Этот шаг может применяться не ко всем моделям.

⚠ ВНИМАНИЕ

Не тяните за соединители слишком сильно.

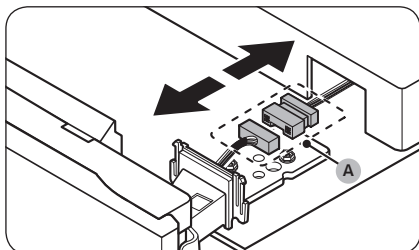

4. Отсоедините **разъем провода (A)**.
 - Этот шаг может применяться не ко всем моделям.

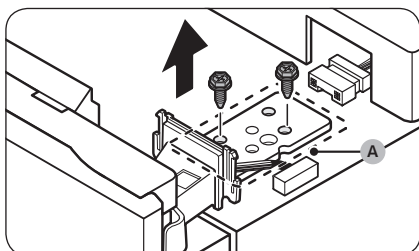

5. Торцевым ключом (8 мм) выкрутите винты, которыми крепится **верхняя петля (A)**.

⚠ ВНИМАНИЕ

Выкручивая винты, крепко держите дверцу холодильной камеры, чтобы она не упала.

📖 ПРИМЕЧАНИЕ

Винты также можно извлекать с помощью крестообразной отвертки.

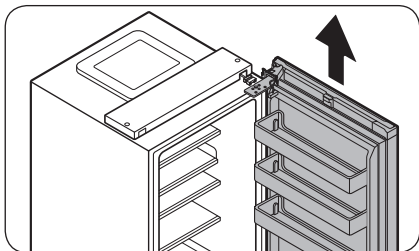

6. Откройте дверцу холодильной камеры, а затем приподнимите ее, чтобы снять со средней петли. Поставьте дверцу в безопасном месте.

⚠ ВНИМАНИЕ

Дверца тяжелая. При демонтаже дверцы следует проявлять осторожность во избежание травм и повреждений.

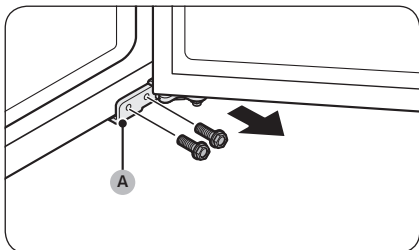

7. Откройте дверцу морозильной камеры и выкрутите винты, которыми крепится **нижняя петля (А)**, с помощью крестообразной отвертки.

📖 ПРИМЕЧАНИЕ

Винты также можно извлекать с помощью торцевого ключа (на 8 мм).

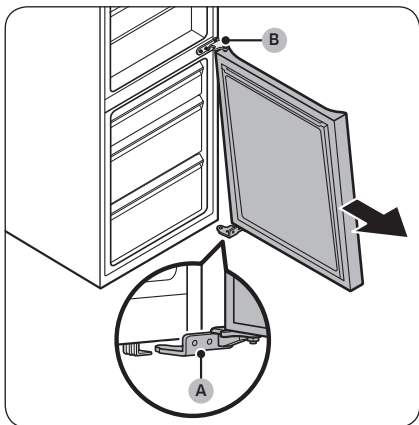

8. Когда дверца холодильной камеры будет удерживаться на **нижней петле (А)**, медленно потяните **нижнюю петлю (А)**, чтобы вынуть ее из держателя в нижней части холодильника. Как только **нижняя петля (А)** будет вынута из держателя, снимите ее с дверцы, после чего потяните дверцу морозильной камеры вниз, чтобы снять ее со **средней петли (В)**.

⚠ ВНИМАНИЕ

Снимая дверцу морозильной камеры со **средней петли (В)**, крепко держите ее, чтобы она не упала.

Обслуживание

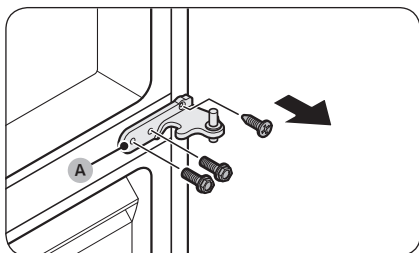

9. С помощью крестообразной отвертки и торцевого ключа (10 мм) выкрутите винты, которыми крепится **средняя петля (A)**.

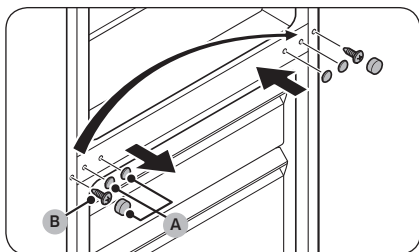

10. Выньте **заглушки винтов средней петли (A)**, после чего с помощью крестообразной отвертки извлеките **винт (B)**.
11. С противоположной стороны закрутите **винт (B)** с помощью крестообразной отвертки, после чего установите **заглушки винтов средней петли (A)**.

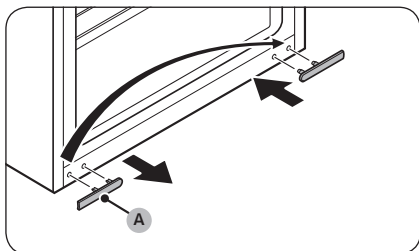

12. Извлеките **заглушку винта нижней петли (A)** и установите ее с противоположной стороны.

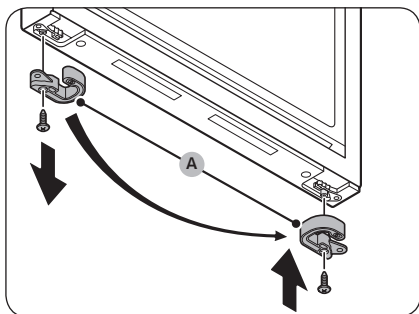

13. Снимите **ограничитель дверцы (A)** в нижней части дверцы морозильной камеры и установите его с противоположной стороны.
- Выкручивайте и закручивайте винт, удерживающий **ограничитель дверцы (A)**, с помощью крестообразной отвертки.
 - Переверните **ограничитель дверцы (A)**, прежде чем устанавливать его с противоположной стороны.

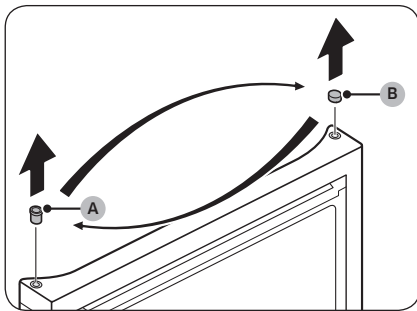

14. В верхней части дверцы морозильной камеры поменяйте местами прокладку (A) и заглушку прокладки (B).

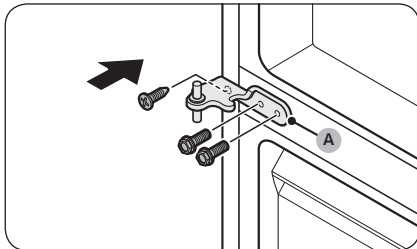

15. Закрепите **среднюю петлю (A)** с противоположной стороны холодильника.
- Закрутите винты с помощью крестообразной отвертки и торцевого ключа (10 мм).

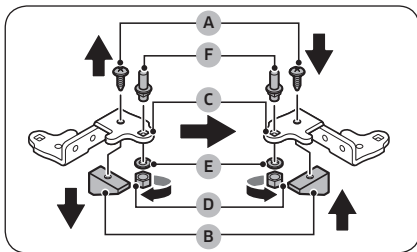

16. Разберите нижнюю петлю и переставьте все детали.
- a. С помощью крестообразной отвертки извлеките **винт (A)**, который крепит **фиксатор (B)** к нижней петле (C).
 - b. С помощью рожкового ключа (10 мм) извлеките **гайку (D)** и **шайбу (E)**, которые крепят **шпindel (F)**.
 - c. Переверните **нижнюю петлю (C)**, после чего установите на место **шпindel (F)**, **шайбу (E)** и **гайку (D)**.
 - d. Закрепите **фиксатор (B)** с помощью **винта (A)**.

⚠ ВНИМАНИЕ

- Во время снятия или установки **шпindеля (F)** следите за тем, чтобы не уронить **шпindel (F)** и не повредить пальцы.
- Убедитесь, что **шайба (E)** установлена правильно. Если шпindel будет установлен без **шайбы (E)**, дверца морозильной камеры может упасть и нанести травмы окружающим.

Обслуживание

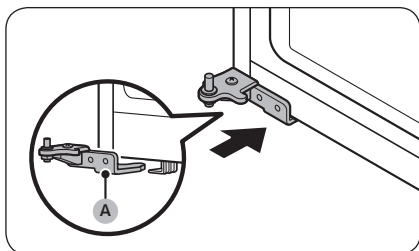

17. Поверните выравнивающую ножку с противоположной стороны, где была снята нижняя петля (А). После этого установите нижнюю петлю (А) в держатель.

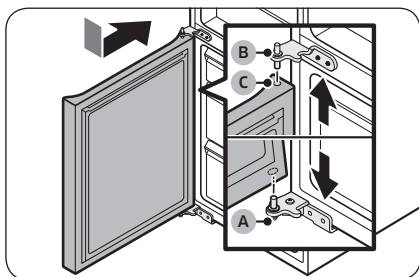

18. Установите дверцу морозильной камеры.
- Установите дверцу морозильной камеры на нижнюю петлю (А). Установите дверцу перпендикулярно по отношению к корпусу холодильника.
 - Надавите на дверцу морозильной камеры, чтобы средняя петля (В) встала в прокладку (С) в верхней части дверцы морозильной камеры.

⚠ ВНИМАНИЕ

Не давите на дверцу слишком сильно. Выполняя данный шаг следите, чтобы нижняя петля (А) оставалась в держателе в нижней части холодильника.

📖 ПРИМЕЧАНИЕ

После установки дверцы морозильной камеры отрегулируйте выравнивающие ножки, чтобы выровнять холодильник. (Более подробные инструкции см. в разделе "ШАГ 4 Регулировка выравнивающих ножек" на стр. 35.)

19. Закрепите торцевым ключом нижнюю петлю (А) с помощью винтов. Затем закройте дверцу морозильной камеры.

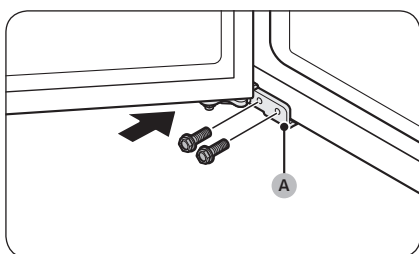

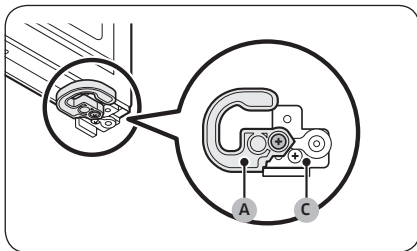
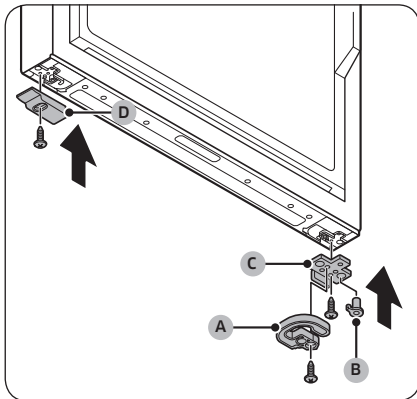
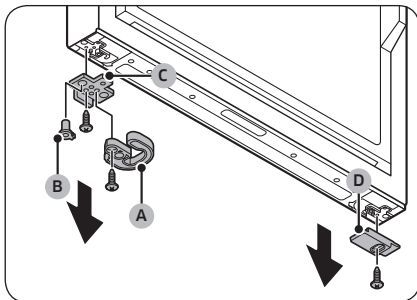

20. Снимите все детали в левой и правой нижних частях дверцы холодильной камеры.
- Извлекайте винты, используя крестообразную отвертку.
 - Снимите механизм автоматического закрытия (A), прокладку (B) и ограничитель дверцы (C) с одной стороны, а также нижнюю крышку дверцы холодильной камеры (D) с другой стороны.

21. Поменяйте местами все снятые детали.
- Установите ограничитель дверцы (C), прокладку (B) и механизм автоматического закрытия (A) с противоположной стороны.
 - Закрепите ограничитель дверцы (C) и механизм автоматического закрытия (A) винтами с помощью крестообразной отвертки.
 - Установите нижнюю крышку дверцы холодильной камеры (D) с противоположной стороны.
 - Закрепите нижнюю крышку дверцы холодильной камеры (D) винтом с помощью крестообразной отвертки.

⚠ ВНИМАНИЕ

Закручивать винты ограничителя дверцы (C) и механизма автоматического закрытия (A) необходимо так, как показано на рисунке. Если закрутить винты неправильно, дверная петля может повредиться.

Обслуживание

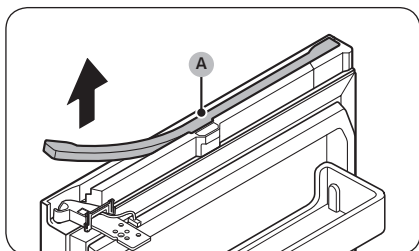

22. Снимите крышку проводов (A) в верхней части дверцы холодильной камеры.

- Осторожно подымите любую сторону крышки проводов (A) и потяните ее, чтобы снять крышку с дверцы.

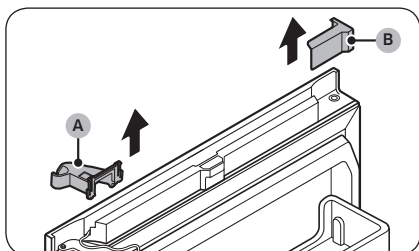

23. Снимите крышку верхней правой петли (A) и верхнюю левую крышку дверцы (B).

📖 ПРИМЕЧАНИЕ

Поместите снятые детали в надежное место для дальнейшего использования.

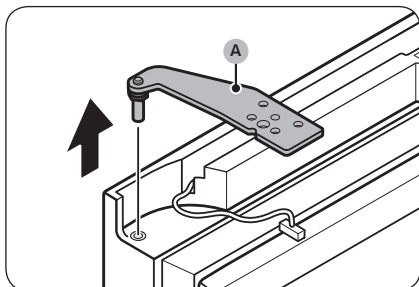

24. Снимите верхнюю петлю (A) с дверцы холодильной камеры.

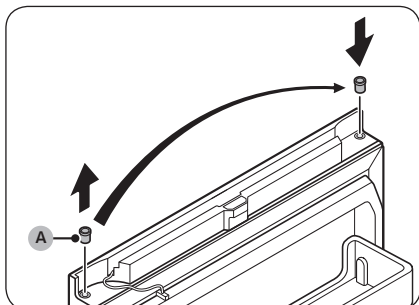

25. Удалите прокладку (A) и установите ее с противоположной стороны.

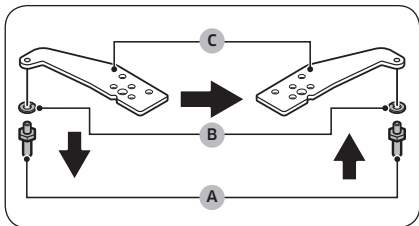

26. Переставьте верхнюю петлю.

- a. С помощью рожкового ключа (11 мм) снимите шпindelь (A) и шайбу (B).
- b. Переверните верхнюю петлю (C), после чего установите на место шайбу (B) и шпindelь (A).

⚠ ВНИМАНИЕ

- При снятии или установке шпинделя (A) следите за тем, чтобы не уронить шпindelь (A) и не повредить пальцы.
- Убедитесь, что шайба (B) установлена правильно. Если шпindelь будет установлен без шайбы (B), дверца может упасть и нанести травмы окружающим.

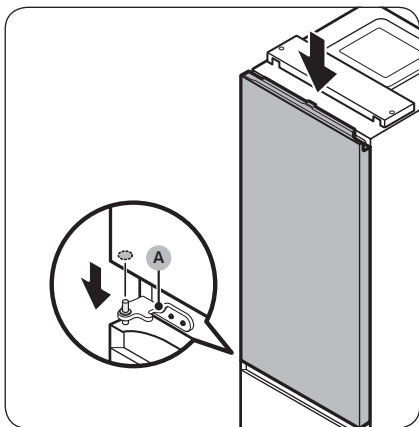

27. Установите дверцу холодильной камеры на среднюю петлю (A).

⚠ ВНИМАНИЕ

Пока верхняя петля не будет полностью закреплена, крепко держите дверцу холодильной камеры, чтобы она не упала.

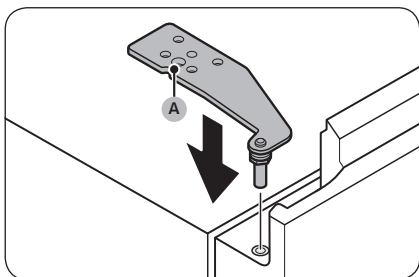

28. Установите верхнюю петлю (A) с противоположной стороны холодильника.

Обслуживание

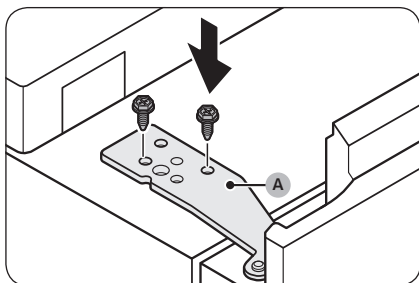

29. Закрепите **верхнюю петлю (A)** винтами с помощью торцевого ключа (10 мм).

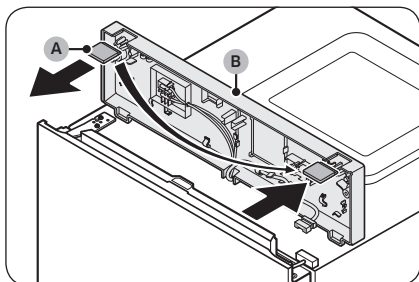

30. Снимите заглушку (A) с **верхней крышки (B)**, после чего установите ее с противоположной стороны.

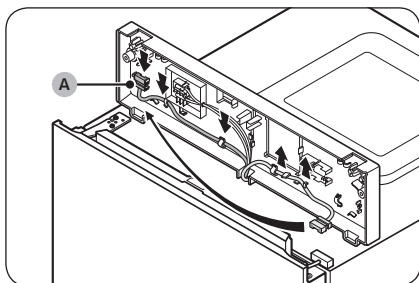

31. Снизу верхней крышки вытяните **разъем провода (A)** из держателей, после чего установите его в держатели с противоположной стороны.

- Этот шаг может применяться не ко всем моделям.

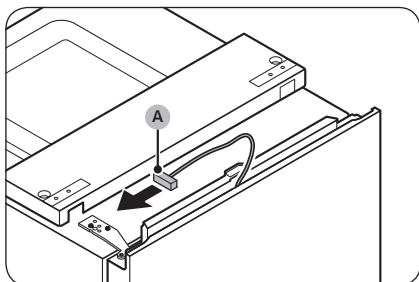

32. Переместите **разъем провода (A)** на дверце холодильной камеры на противоположную сторону.

- Этот шаг может применяться не ко всем моделям.

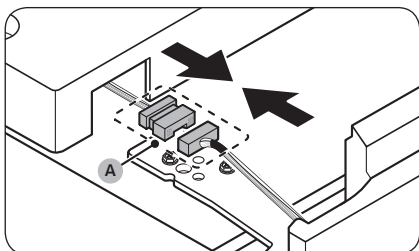

33. Повторно подсоедините **разъем провода (A)**.

- Этот шаг может применяться не ко всем моделям.

⚠ ВНИМАНИЕ

Убедитесь, что разъемы соединены правильно. В противном случае дисплей работать не будет.

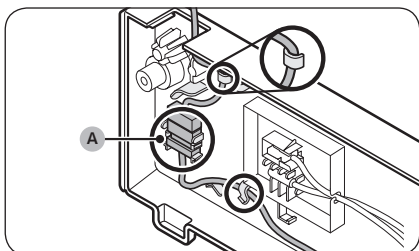

34. Подсоедините провод и **разъем провода (A)** к держателю под верхней крышкой.

- Этот шаг может применяться не ко всем моделям.

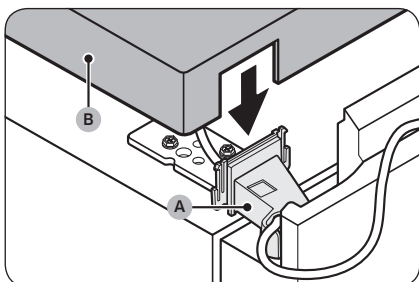

35. Установите идущую в комплекте **крышку верхней левой петли (A)** на верхнюю петлю и установите **верхнюю крышку (B)**.

- Поместите провода и разъемы внутрь **крышки верхней левой петли (A)** и **верхней крышки (B)**. (В некоторых моделях провода на дверце холодильной камеры могут отсутствовать, поэтому данный шаг может не относиться к ним.)

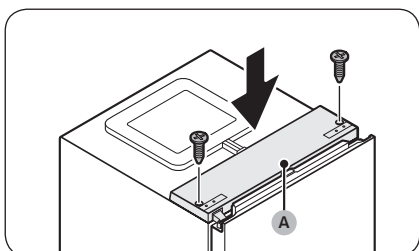

36. Закройте дверцу холодильной камеры, установите **верхнюю крышку (A)** на место и закрепите ее винтами с помощью крестообразной отвертки.

⚠ ВНИМАНИЕ

При установке **верхней крышки (A)** следите за тем, чтобы не повредить провода.

Обслуживание

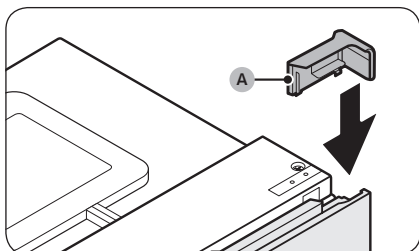

37. Установите идущую в комплекте **верхнюю правую крышку дверцы (A)** со стороны, противоположной установленной дверной петле.

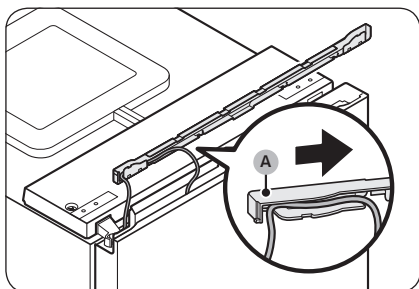

38. Поместите провод, идущий от дверцы холодильной камеры, под **крышку проводов (A)**.
- Этот шаг может применяться не ко всем моделям.

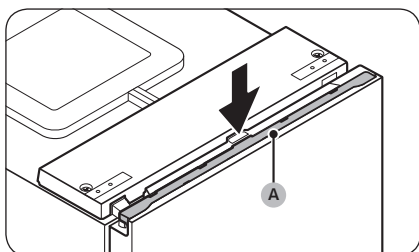

39. Установите **крышку проводов (A)** на дверцу холодильной камеры.
40. Откройте и закройте дверцу холодильной камеры несколько раз, чтобы проверить наличие каких-либо проблем.

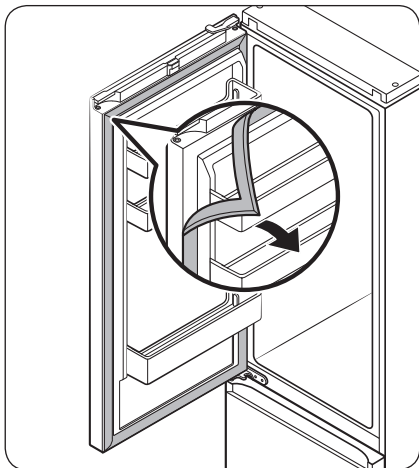

41. Снимите уплотнители дверец морозильной и холодильной камер, разверните их на 180° и снова установите.

⚠ ВНИМАНИЕ

Убедитесь, что уплотнители дверец установлены надлежащим образом. Неправильное расположение уплотнителей может привести к возникновению шума и образованию конденсата, который может нанести вред устройству.

📖 ПРИМЕЧАНИЕ

- После перестановки дверцы отрегулируйте выравнивающие ножки, чтобы выровнять холодильник. (Более подробные инструкции см. в разделе "ШАГ 4 Регулировка выравнивающих ножек" на стр. 35.)
- Чтобы вернуть дверцу в исходное положение, выполните приведенные инструкции еще раз. Обратите внимание, что в этом случае дверца, петли и другие детали будут находиться с противоположной стороны, а не так, как это указано в инструкции.

Обслуживание

Использование и уход

Полки / полка-решетка (только в соответствующих моделях)

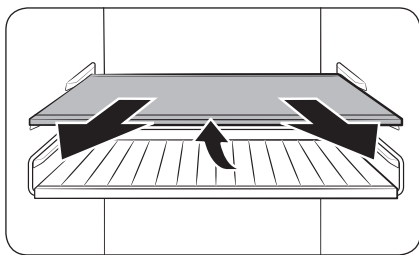

1. Слегка потяните за полку (или полку-решетку). Затем, приподняв ее заднюю часть, вытяните полку.

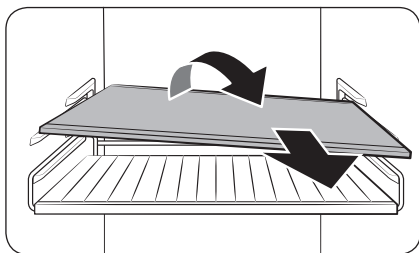

2. Чтобы вынуть полку (или полку-решетку), наклоните ее.

Складывающаяся полка (только в соответствующих моделях)

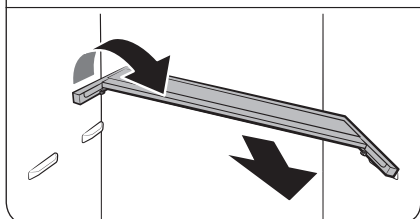
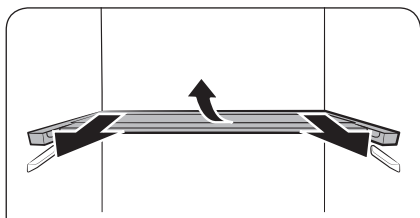
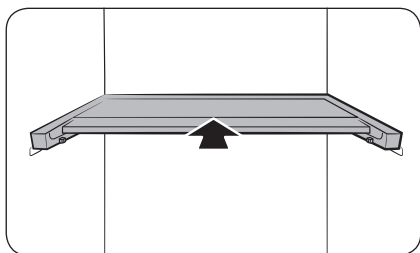

1. Сдвиньте переднюю часть полки.

2. Слегка потяните за складывающуюся полку. Затем, приподняв ее заднюю часть, вытяните полку.

3. Чтобы вынуть полку, наклоните ее.

ВНИМАНИЕ

- Не ставьте продукты или какие-либо предметы перед зоной оптимальной свежести+. Это может привести к неправильному закрытию дверцы и падению продуктов или предметов.
- Полку необходимо вставлять правильно. Не вставляйте ее нижней стороной вверх.
- Устанавливая полку на место, задвигайте ее до упора для надлежащей фиксации.
- Стекланные емкости могут поцарапать поверхность стекланных полок.

Обслуживание

Очистка

Внутренняя и наружная часть

⚠ ПРЕДУПРЕЖДЕНИЕ

- Не используйте для очистки холодильника бензол, растворитель или домашние/автомобильные моющие средства (например Clorox™). Эти вещества могут повредить поверхность холодильника или вызвать возгорание.
- Не брызгайте водой на холодильник. Это может привести к поражению электрическим током.

Регулярно устраняйте сухой тканью все посторонние объекты (пыль, вода) с сетевой вилки и контактов.

1. Отключите кабель питания.
2. Внешние и внутренние поверхности холодильника вытирайте смоченной салфеткой из мягкой безворсовой ткани или бумажным полотенцем.
3. После окончания очистки протрите насухо поверхности с помощью сухой ткани или бумажных полотенец.
4. Подключите кабель питания.

Задняя панель

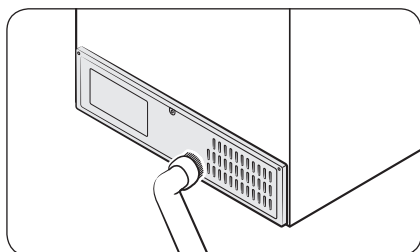

Чтобы поддерживать чистоту кабелей и внешних деталей задней панели, пылесосьте ее один или два раза в год.

⚠ ВНИМАНИЕ

Не снимайте крышку задней панели. Это может привести к поражению электрическим током.

Замена деталей

Светодиодные лампы

Для замены ламп в холодильнике обратитесь в местный сервисный центр Samsung.

⚠ ПРЕДУПРЕЖДЕНИЕ

- Лампы не принадлежат к элементам, которые могут обслуживаться пользователем. Не пытайтесь самостоятельно заменять лампы. Это может привести к поражению электрическим током.

Устранение неисправностей

Прежде чем обращаться в сервисный центр, ознакомьтесь с данным разделом. Звонки, связанные с нормальными ситуациями (при отсутствии дефектов оборудования), оплачиваются за счет пользователя.

Общие неисправности

Температура

Неисправность	Возможные причины	Способ устранения
Не работает холодильная или морозильная камера. Температура в холодильной или морозильной камере слишком высокая.	<ul style="list-style-type: none">• Неправильно подключен кабель питания.	<ul style="list-style-type: none">• Подключите кабель питания правильно.
	<ul style="list-style-type: none">• Неправильно выполнена регулировка температуры.	<ul style="list-style-type: none">• Установите более низкую температуру.
	<ul style="list-style-type: none">• Холодильник расположен поблизости от источника тепла или под прямыми солнечными лучами.	<ul style="list-style-type: none">• Установите холодильник подальше от источников тепла и в защищенном от прямых солнечных лучей месте.
	<ul style="list-style-type: none">• Зазор между задней или боковыми стенками холодильника и расположенными поблизости объектами слишком мал.	<ul style="list-style-type: none">• Убедитесь, что зазор между задней и боковыми стенками холодильника и другими объектами составляет не менее 5 см.
	<ul style="list-style-type: none">• Включена функция Отпуск.	<ul style="list-style-type: none">• Отключите функцию Отпуск.
	<ul style="list-style-type: none">• Холодильник перегружен. Продукты загораживают вентиляционные отверстия холодильника.	<ul style="list-style-type: none">• Не перегружайте холодильник. Следите за тем, чтобы продукты не мешали вентиляции.
Холодильная или морозильная камера слишком сильно охлаждает продукты.	<ul style="list-style-type: none">• Неправильно выполнена регулировка температуры.	<ul style="list-style-type: none">• Установите более высокую температуру.

Устранение неисправностей

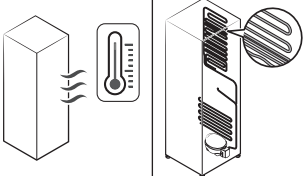
Неисправность	Возможные причины	Способ устранения
Внутренняя стенка сильно нагревается.	<ul style="list-style-type: none"> Во внутренней стенке холодильника находится теплостойкий трубопровод. 	<ul style="list-style-type: none"> Для предотвращения образования конденсата холодильник оснащен теплостойким трубопроводом, который находится в передних углах. При повышении температуры окружающей среды эффективность данного оборудования может снизиться. Это не является дефектом системы. 

Запахи

Неисправность	Возможные причины	Способ устранения
В холодильнике неприятно пахнет.	<ul style="list-style-type: none"> Испорченные продукты. 	<ul style="list-style-type: none"> Вымойте холодильник и уберите испорченные продукты.
	<ul style="list-style-type: none"> Сильно пахнущие продукты. 	<ul style="list-style-type: none"> Убедитесь, что сильно пахнущие продукты хорошо упакованы.

Иней

Неисправность	Возможные причины	Способ устранения
Иней вокруг вентиляционных отверстий.	<ul style="list-style-type: none"> Продукты загораживают вентиляционные отверстия. 	<ul style="list-style-type: none"> Убедитесь, что продукты не перекрывают вентиляционные отверстия холодильника.
Иней на внутренних стенках.	<ul style="list-style-type: none"> Дверца закрывается недостаточно плотно. 	<ul style="list-style-type: none"> Убедитесь в том, что продукты не мешают дверце закрываться. Очистите уплотнение дверцы.

Конденсат

Неисправность	Возможные причины	Способ устранения
На внутренних стенках образуется конденсат.	• Если оставить дверцу открытой, в холодильник попадает влага.	• Удалите влагу и не открывайте дверцу какое-то время.
	• Продукты с высоким содержанием влаги.	• Убедитесь, что продукты хорошо упакованы.

Устранение неисправностей

Холодильник издает странные звуки?

Прежде чем обращаться в сервисный центр, ознакомьтесь с данным разделом. Звонки, связанные с нормальными звуками работы холодильника, оплачиваются за счет пользователя.

Следующие звуки являются нормальными:

- Начиная или завершая работу, холодильник может издавать звуки, похожие на звук запуска автомобильного двигателя. После стабилизации работы громкость звука снижается.

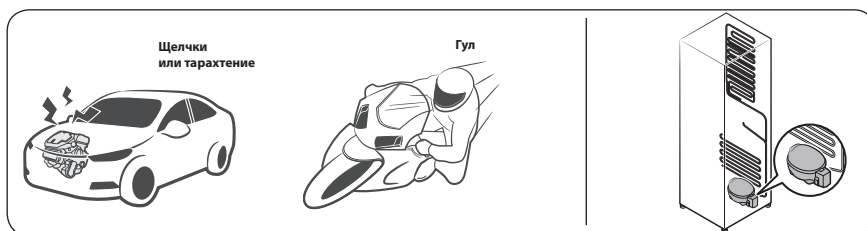

- При работе вентилятора холодильник может издавать указанные ниже звуки. Когда холодильник достигнет заданной температуры, вентилятор прекратит издавать шум.

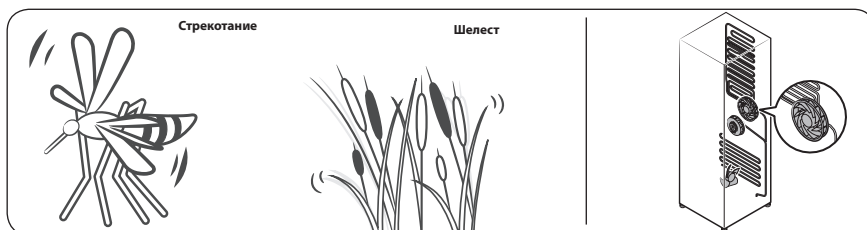

- Во время размораживания на нагреватель может капать вода, издавая шипение.

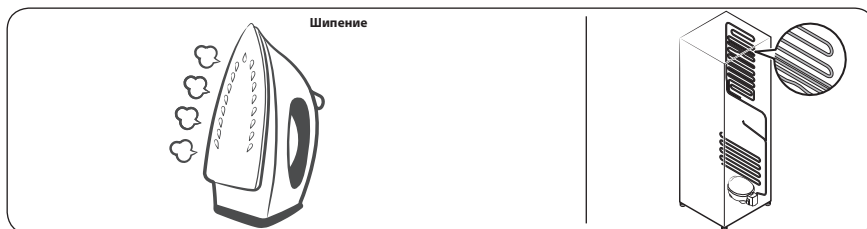

- В режиме охлаждения и заморозки газообразный хладагент циркулирует по герметичным трубам, издавая булькающие звуки.



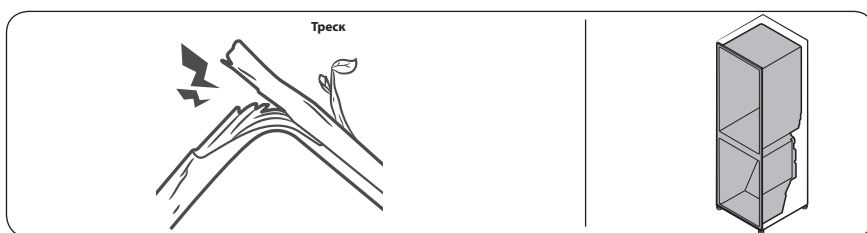

- При повышении или снижении температуры холодильника пластмассовые элементы сжимаются или расширяются, издавая стук. Эти звуки также слышны во время размораживания или при работе электронных узлов холодильника.



- Для моделей с льдогенератором: Когда кран подачи воды открывается для заполнения льдогенератора, может раздаваться жужжание.
- При открывании и закрывании дверцы холодильника из-за перепадов давления могут раздаваться шипящие и свистящие звуки.

Информация о классе энергоэффективности находится на продукте (только для России)

МОДЕЛЬ		RB38T***F**	RB36T***F**
		* Звездочки обозначают различные варианты моделей и могут заменяться цифрами (0-9) или буквами (A-Z)	
Изготовитель		SAMSUNG	
Тип бытового холодильника		Холодильник с морозильным отделением(***)II типа	
Автоматическая система разморозки (No Frost)		Да	Да
Климатический класс		SN, N, ST, T	SN, N, ST, T
Класс защиты от поражения током		I	I
Полезный объем (литры)	Общий полезный объем (л)	385	360
	Общий объем для хранения свежих продуктов (л)	273	248
	Охлаждение	-	-
	Общий объем для хранения замороженных продуктов (л)		112
		-	-
Номинальное напряжение и частота (В, Гц)		220, 50	220, 50
Полная входная мощность (Ампер)		1.5	1.5
Максимальная мощность осветительной лампы (Вт)		R: LED 1.0	R: LED 1.0
Уровень энергоэффективности		A+	A+
Потребление электроэнергии (кВт·ч /год)		320	310
Мощность замораживания (кг/24ч)		12	12
Символ маркировки самого холодного отделения			
Хладагент и его масса (г)		R-600a, 54	R-600a, 54
Корректированный уровень звуковой мощности (дБА)		35	35
Вес в упаковке (кг)		73	70
Вес без упаковки (кг)		70	67
Габариты в упаковке (ШхГхВ) (мм)		637x740x2108	637x740x2013
Габариты без упаковки (ШхГхВ) (мм)		595x658x2030	595x658x1935
Адрес и наименование лаборатории		Самсунг Электроникс Поланд Мануфактуринг 64-510, Ул. Мицкевича 52, Вронки, Польша	
Характеристики энергетической эффективности определены согласно Приказу Министерства промышленности и торговли РФ от 29 Апреля 2010 г. №357			

МОДЕЛЬ		RB34T***F**	RB38T***2**
		* Звездочки обозначают различные варианты моделей и могут заменяться цифрами (0-9) или буквами (A-Z)	
Изготовитель		SAMSUNG	
Тип бытового холодильника		Холодильник с морозильным отделением*(***)II типа	
Автоматическая система разморозки (No Frost)		Да	Да
Климатический класс		SN, N, ST, T	SN, N, ST, T
Класс защиты от поражения током		I	I
Полезный объем (литры)	Общий полезный объем (л)	340	385
	Общий объем для хранения свежих продуктов (л)	228	273
	Охлаждение	-	-
	Общий объем для хранения замороженных продуктов (л)	112	112
		✱ ✱ ✱ ✱	
		✱ ✱	
Номинальное напряжение и частота (В, Гц)		220, 50	220, 50
Полная входная мощность (Ампер)		1.5	1.5
Максимальная мощность осветительной лампы (Вт)		R: LED 1.0	R: LED 1.0
Уровень энергоэффективности		A+	A++
Потребление электроэнергии (кВт·ч / год)		300	245
Мощность замораживания (кг/24ч)		12	13
Символ маркировки самого холодного отделения		✱ ✱ ✱ ✱	
Хладагент и его масса (г)		R-600a, 54	R-600a, 54
Корректированный уровень звуковой мощности (дБА)		35	35
Вес в упаковке (кг)		69	74
Вес без упаковки (кг)		66	71
Габариты в упаковке (ШxГxВ) (мм)		637x740x1935	637x740x2108
Габариты без упаковки (ШxГxВ) (мм)		595x658x1853	595x658x2030
Адрес и наименование лаборатории		Самсунг Электроникс Поланд Мануфактуринг 64-510, Ул. Мицкевича 52, Вронки, Польша	
Характеристики энергетической эффективности определены согласно Приказу Министерства промышленности и торговли РФ от 29 Апреля 2010 г. №357			

Технический лист энергетической эффективности (только для Республики Беларусь)

МОДЕЛЬ	RB38T***F**		RB36T***F**	
	значок "*" означает вариации модели и может принимать значения (0-9) или (A-Z)			
Изготовитель	SAMSUNG			
Категория	7 (Холодильник-морозильник)			
Класс энергетической эффективности	A+		A+	
Экомаркировка	-		-	
Годовое потребления энергии [кВт·ч/год] основано на результатах стандартного испытания, проводимого в течение 24 ч. Фактическое энергопотребление будет зависеть от того, как будет использоваться холодильный прибор, и где он расположен	320		310	
Объем отделений для хранения свежих продуктов [л]	273		248	
Объем отделений для скоропортящихся продуктов [л]	-		-	
Объем отделений для хранения замороженных продуктов [л]	четыре звездочки [л]	112		112
	две звездочки [л]	-		-
Символ маркировки самого холодного отделения				
Расчетная температура "других отделений"	-		-	
Отделения "без инеобразования" (frost-free)	для свежих продуктов, для замороженных продуктов			
Значение безопасного отключения, определенное как время повышения температуры [ч]	18		18	
Замораживающая способность [кг/24]	12		12	
Климатический класс	SN, N, ST, T			
Корректированный уровень звуковой мощности [дБА при 1 пВ]	37		37	
Возможность встроить	-		-	
Предназначен исключительно для хранения вина	-		-	

МОДЕЛЬ	RB34T***F**		RB38T***J**	
	значок "*" означает вариации модели и может принимать значения (0-9) или (A-Z)			
Изготовитель	SAMSUNG			
Категория	7 (Холодильник-морозильник)			
Класс энергетической эффективности	A+		A++	
Экомаркировка	-		-	
Годовое потребление энергии [кВт·ч/год] основано на результатах стандартного испытания, проводимого в течение 24 ч. Фактическое энергопотребление будет зависеть от того, как будет использоваться холодильный прибор, и где он расположен	300		245	
Объем отделений для хранения свежих продуктов [л]	228		273	
Объем отделений для скоропортящихся продуктов [л]	-		-	
Объем отделений для хранения замороженных продуктов [л]	четыре звездочки [л]	112		112
	две звездочки [л]	-		-
Символ маркировки самого холодного отделения				
Расчетная температура "других отделений"	-		-	
Отделения "без инеобразования" (frost-free)	для свежих продуктов, для замороженных продуктов			
Значение безопасного отключения, определенное как время повышения температуры [ч]	18		18	
Замораживающая способность [кг/24]	12		13	
Климатический класс	SN, N, ST, T			
Корректированный уровень звуковой мощности [дБА при 1 мВ]	37		37	
Возможность встроить	-		-	
Предназначен исключительно для хранения вина	-		-	

Заметки

Заметки

SAMSUNG

Подлежит использованию по назначению в нормальных условиях
Рекомендуемый период : 7 лет

Изготовитель : Самсунг Электроникс Поланд Мануфактуринг,
64-510, Ул. Мицкевича 52, Вронки, Польша
Поставщик : ООО "Самсунг Электроникс Рус Компани",
Российская Федерация, 123242, г. Москва, Новинский бульвар, д. 31, помещение 1, 2

Связывайтесь с SAMSUNG по всему миру

Если у вас есть предложения или вопросы по продукции Samsung, обращайтесь, пожалуйста, в информационный центр компании Samsung.

Страна	Контактный центр	Веб-сайт
RUSSIA	8-800-555-55-55	www.samsung.com/ru/support
BELARUS	810-800-500-55-500	www.samsung.com/support
GEORGIA	0-800-555-555	www.samsung.com/support
ARMENIA	0-800-05-555	www.samsung.com/support
AZERBAIJAN	0-88-555-55-55	www.samsung.com/support
KAZAKHSTAN	8-10-800-500-55-500 (GSM: 7799)	www.samsung.com/kz_ru/support
UZBEKISTAN	00-800-500-55-500 (GSM: 7799)	www.samsung.com/uz_ru/support
KYRGYZSTAN	00-800-500-55-500 (GSM: 9977)	www.samsung.com/support
TAJKISTAN	8-10-800-500-55-500 (GSM: 8888)	www.samsung.com/support
MONGOLIA	1800-25-55	www.samsung.com/support



DA68-04111S-01

Тоңазытқыш

Пайдаланушы нұсқаулығы

RB3*T*/RL3*T*

SERC / SEKZ / SECE

Жеке тұратын құрылғы



SAMSUNG

Мазмұны

Қауіпсіздік туралы ақпарат	3
Қауіпсіздік нұсқаулары туралы не білуіңіз керек?	3
Қауіпсіздікке қатысты маңызды белгілер және сақтық шаралары:	5
Қауіпсіздікті сақтауға қатысты маңызды шаралар	6
Тасымалдау және орнатуға қатысты қатаң ескертулер	10
Орнатуға қатысты қатаң ескертулер	11
Орнатуға қатысты ескертулер	14
Пайдалануға қатысты қатаң ескертулер	15
Пайдалану кезіндегі сақтық шаралар	20
Тазарту кезіндегі сақтық шаралары	23
Құрылғыны қоқысқа тастауға қатысты қатаң ескертулер	24
Құрылғыны дұрыс пайдалануға арналған қосымша кеңес	26
WEEE туралы нұсқаулар	27
Орнату	28
Тоңазытқышқа жалпы шолу	28
Орнату қадамдары	29
Іске пайдалану	35
Басқару панелі	35
Арнайы функциялар	37
Тағамды тиімді сақтаудың жолдары	41
Күтім көрсету	44
Есік тұтқасының орнын ауыстыру (ұзынша тұтқасы бар үлгілерге қатысты)	44
Есіктің орнын ауыстыру (қолжетімді үлгілерде ғана)	45
Күтіп ұстау	59
Тазалау	61
Ауыстыру	61
Ақаулықты түзету	62
Жалпылама ақпарат	62
Тоңазытқыштан тосын дыбыс естіле ме?	64

Қауіпсіздік туралы ақпарат

Жаңа Samsung тоңазытқышыңызды пайдалану алдында, жаңа құрылғыңыз қауіпсіз және тиімді түрде ұсынатын мүмкіндіктер мен функцияларды пайдалану жолдарын білетініңізге көз жеткізу үшін осы нұсқаулықты мұқият оқып шығыңыз.

	<p>Символ Кедендік одақтың 005/2011 техникалық регламентіне сәйкес қолданылады және осы өнімнің қаптамасын екінші рет пайдалануға арналмағанын және жоюға жататынын көрсетеді. Осы өнімнің қаптамасын азық-түлік өнімдерін сақтау үшін пайдалануға тыйым салынады.</p>
	<p>Символ қаптаманы жою мүмкіндігін көрсетеді. Символ сандық код және/немесе әріп белгілері түріндегі қаптама материалының белгісімен толықтырылуы мүмкін.</p>

Қауіпсіздік нұсқаулары туралы не білуіңіз керек?

- Бұл пайдаланушы нұсқаулығында көрсетілген "Ескертулер" мен "Қауіпсіздік нұсқауларында", орын алуы ықтимал жағдайлар мен оқиғалардың барлығы бірдей қамтылмаған. Құрылғыны абайлап, сақтықпен орнатуға, күтім көрсетуге, іске қосуға өзіңіз міндеттісіз.
- Себебі төменде көрсетілген іске пайдалану нұсқаулары әр түрлі құрылғыларға арналғандықтан, тоңазытқышыңыздың техникалық сипаттамасы, осы нұсқаулықта көрсетілген құрылғылардан сәл өзгеше болуы және ескерту белгілерінің барлығы бірдей сізге қатысты болмауы мүмкін. Толғандырып жүрген мәселе немесе сұрағыңыз болса, жақын орналасқан жергілікті қызмет көрсету орталығына хабарласыңыз немесе www.samsung.com веб-сайтынан ақпарат немесе көмек алыңыз.

Қауіпсіздік туралы ақпарат

- Салқындатқыш ретінде R-600a немесе R-134a пайдаланылған. Тоңазытқышта қандай салқындатқыш сұйық қолданылғанын, құрылғының артындағы компрессордың жапсырмасынан немесе құрылғының ішіндегі техникалық ақпарат тақтайшасынан қараңыз. Құрылғыда тұтанғыш газ (R-600a салқындатқышы) қолданылса, құрылғыны дұрыс тастау үшін жергілікті уәкілетті мекемеге хабарласыңыз.
- Салқындатқыш сұйық аққан жағдайда газ бен ауа аралас тұтанғыш қоспа пайда болмас үшін, құрылғы тұратын бөлменің кеңдігі, салқындатқыш сұйықтың мөлшеріне байланысты анықталады.
- Қандай да бір жері бүлінген құрылғыны ешқашан іске қоспаңыз. Егер күмәндансаңыз, дилерге хабарласып кеңес алыңыз. Бөлменің ауданы R-600a салқындатқыш сұйығының әрбір 8 грамына 1 м³ болуға тиіс. Құрылғыңыздағы тоңазытқыш сұйықтың мөлшері, құрылғының ішіндегі техникалық параметр тақтайшасында көрсетілген.
- Тоңазытқыш сұйық түтіктерден атқыласа, тұтануы немесе көзге зақым келтіруі мүмкін. Тоңазытқыш сұйық түтіктен аққан кезде құрылғының қасында ашық оттың болмауын қамтамасыз етіп, тұтанғыш заттарды алыс қойыңыз да, бөлмені дереу желдетіңіз.
 - Бұлай істемесеңіз, өрт немесе жарылыс шығуы мүмкін.
- Тамақтың ластануын болдырмау үшін келесі нұсқауларды орындаңыз:
 - Есікті тым ұзақ уақыт ашу құрылғы бөлімдеріндегі температураның елеулі дәрежеде өсуіне әкелуі мүмкін.
 - Тамақ тиіп тұратын беттерді және қолжетімді ағызу жүйелерін жиі тазалап тұрыңыз.

- Су сауыттары 48 сағат бойы пайдаланылмаған жағдайда тазалаңыз; су 5 күн бойы ағызылмаса, су көзіне жалғанған су жүйесін шайыңыз.
- Шикі ет пен балық басқа тағамдарға тиіп кетпеу немесе олардың сөлі басқа тағамдарға ағып кетпеу үшін сай келетін сауыттарға салып сақтаңыз.
- Мұздатылған тағамға арналған екі жұлдызды бөліктерде алдын ала мұздатылған тағамды сақтауға, балмұздақ жасауға не сақтауға және мұз текшелерін жасауға болады.
- Бір, екі немесе үш жұлдызды бөліктер балғын тағамдарды мұздатуға арналмаған.
- Тоңазытқыш құрылғы ұзақ уақыт бос тұрып қалса, оны өшіріңіз, мұзын ерітіңіз, тазалаңыз, құрғатыңыз және құрылғы ішінде зең пайда болмас үшін есікті ашық қалдырыңыз.

Қауіпсіздікке қатысты маңызды белгілер және сақтық шаралары:

Осы пайдаланушы нұсқаулығындағы барлық сақтық шараларын орындаңыз. Бұл нұсқаулықта келесі қауіпсіздік белгілері қолданылған.

ЕСКЕРТУ

Ауыр жарақат, мүлікке зақым келтіретін және/немесе өлімге әкелетін қатерлі жағдайлар не қауіпті әрекеттер.

АБАЙЛАҢЫЗ

Қатты жарақат және/немесе мүлікке зиян келтіретін қатерлі жағдайлар не қауіпті әрекеттер.

Қауіпсіздік туралы ақпарат

ЕСКЕРТПЕ

Пайдаланушыларға тоңазытқышты түсінуге және оның пайдасын көруге көмектесетін пайдалы ақпарат.

Бұл ескерту белгілері сіз немесе басқа адамдар жарақаттанып қалуға жол бермеу үшін қажет.

Бұларды мұқият орындаңыз.

Осы бөлімді оқып болғаннан кейін, келешекте қарап жүру үшін сенімді жерге сақтап қойыңыз.

Қауіпсіздікті сақтауға қатысты маңызды шаралар



Ескерту; Өрт қаупі бар / тұтанғыш материалдар

ЕСКЕРТУ

- Құрылғыны орнатқанда, қуат сымына нұқсан келмегеніне немесе оның оратылып қалмағанына көз жеткізіңіз.
- Құрылғының артқы жағына көп ашалы розеткаларды немесе алмалы қуат көздерін қоймаңыз.
- Тек ауыз суымен ғана толтырыңыз.
- Тек ауыз су жүйесіне ғана қосыңыз.
- Құрылғының корпусындағы немесе кіріктірілген элементтердегі желдеткіш саңылауларды бітемей ашық ұстаңыз.

- Жібіту үрдісін жылдамдату үшін, өндіруші ұсынған құралдардан басқа механикалық заттарды не басқа құралдарды қолданбаңыз.
- Тоңазытқыш жүйені бүлдіріп алмаңыз.
- Өндіруші арнайы ұсынбаса, құрылғының тағам сақтайтын бөліктерінің ішіне электр құрылғыларын қойып пайдаланбаңыз.
- Бұл құрылғыны кембағал, сезім жүйесінің мүкiстiгi бар немесе ақыл-есi кем, құрылғыны қолдану тәжірибесі жоқ не қолдана білмейтін адамдар (балаларды қоса алғанда), осы құрылғыны өз қауіпсіздігін қамтамасыз ететін адамның нұсқауы немесе қадағалауы бойынша ғана пайдалана алады.
- Құрылғыны қауіпсіздік ережелерімен танысқан жасы 8-ге толған балалар мен ересектер, сондай-ақ мүмкіндіктері шектеулі немесе тәжірибесі жеткіліксіз тұлғалар, құрылғыны қауіпсіз қолдану, қатерлі жағдайлар туралы нұсқау алса немесе тиісті адамның қадағалауы бойынша пайдалана алады. Балаларға құрылғымен ойнауға тыйым салынған. Балаларға ересектердің бақылауынсыз тазалауға және құрылғыны жөндеуге тыйым салынған. 3-8 жас аралығындағы балаларға тоңазытқыш құрылғыларына өнімдерді салуға не алуға рұқсат етіледі.
- Қорек сымына зақым келсе, қатерлі жағдай орын алмас үшін оны өндіруші, өндірушінің уәкілетті агенті немесе білікті адам ауыстыруға тиіс.
- Төтенше жағдай орын алғанда құрылғыны қуат көзінен дереу ағыту үшін розетка қол жететін жерде тұруы керек.
 - Ол құрылғының артқы жағы тұрған жерден басқа жерде тұруы керек.

Қауіпсіздік туралы ақпарат

- Бұл құрылғыда тұтанғыш зат толтырылған аэрозоль сауыты тәрізді жарылғыш заттарды сақтамаңыз.
- Құрылғы LED шамдарымен жабдықталса, шамның қақпақтары мен LED шамдарын өзіңіз ағытпаңыз.
 - Жақын жердегі Samsung қызмет көрсету орталығына хабарласыңыз.
 - Өндіруші немесе оның қызмет көрсету агенті жеткізген LED шамдарын ғана қолданыңыз.
- Қуатты барынша тиімді пайдалану үшін себеттер, тартпалар, сөрелер тәрізді ішкі керек-жарақтардың барлығын өндіруші көрсеткен жерлерге қойыңыз.
- Осы құрылғы қуатты барынша тиімді түрде қолдануы үшін, барлық сөрелері мен суырмааларын, себеттері бастапқы орындарында тұруы керек.

Қуат шығынын азайту жолдары

- Құрылғыны салқын, құрғақ, жеткілікті түрде желдетілетін жерге орнатыңыз.
- Құрылғыны күн сәулесі тура түсетін жерге және қыздырғыш құрылғылардың (мысалы, батарея) тура қасына қоймау керек.
 - Қуатты тиімді пайдалану үшін саңылаулар мен торларды бітемеуді ұсынамыз.
 - Жылы тағамды тоңазытқыш ішіне қояр алдында салқындатыңыз.
 - Мұздатылған тағамды тоңазытқышқа қойып жібітіңіз. Сонда мұздатылған тағамдардың төмен температурасы тоңазытқыштағы тағамды салқындату үшін қолданылады.
 - Тағам салғанда немесе тағамды алған кезде құрылғының есігін ұзақ уақыт ашып қоймаңыз.

- Есікті неғұрлым аз уақытқа ашсаңыз, мұздатқышқа аз мұз қатады.
- Тоңазытқыштың арт жағын уақытылы тазалаңыз. Шаң қуаттың көп шығындалуына алып келеді.
- Қажетті температурадан артық суық температураны таңдамаңыз.
- Тоңазытқыштың табаны мен артқы қабырғасынан ауа жеткілікті түрде шығуын қамтамасыз етіңіз. Ауа шығатын саңылауларды бітемеңіз.
- Орнатқан кезде оң, сол жағынан, арты мен үстіңгі жағынан бос орын қалдырыңыз. Бұл қуатты аз пайдаланып, электр қуаты төлемдерін азайтуға көмектеседі.
- Біз мынанша бос орын қалдыруды өтінеміз.
 - Оң, сол және арт жағынан: 50 мм-ден артық
 - Үстіңгі жағынан: 100 мм-ден артық

Бұл құрылғы үйде және сол сияқты, дүкендердегі қызметкерлерге арналған ас бөлмелерде,

- кеңселерде және басқа жұмыс орындарында пайдалануға арналған;
- ферма үйлерінде, қонақ үйдің қонақтары және басқа тұрғында жерлерде;
- төсек және таңғы аспен жабдықтайтын жерлерде;
- қоғамдық тағам орындарында және сол сияқты бөлшек сауда жасамайтын жерлерде.

Қауіпсіздік туралы ақпарат

Тасымалдау және орнатуға қатысты қатаң ескертулер

ЕСКЕРТУ

- Құрылғыны тасымалдау және орнату барысында салқындатқыш жүйенің ешбір бөлігіне нұқсан келмес үшін абайлау керек.
 - Түтіктен ағып тұрған салқындатқыш газ жануы немесе көзге зақым келтіруі мүмкін. Егер сұйық аққанын байқасаңыз, ашық от көзінен немесе басқа да тұтандыруы мүмкін заттардан алыс ұстаңыз да, құрылғы тұрған бөлмені бірнеше минут желдетіңіз.
 - Бұл құрылғыда шамалы мөлшерде изобутан тоңазытқыш сұйығы (R-600a) бар, бұл - қоршаған ортаға залалсыз табиғи газ болса да, тұтанғыш газ. Құрылғыны тасымалдау және орнату барысында салқындатқыш жүйенің ешбір бөлігіне нұқсан келмес үшін абайлау керек.



Орнатуға қатысты қатаң ескертулер

ЕСКЕРТУ

- Тоңазытқышты ылғалды немесе құрылғыға су тиіп кетуі мүмкін жерге орнатпаңыз.
 - Электр бөлшектерінің қаптамасына нұқсан келсе, электр тогы соғуы немесе өрт шығуы мүмкін.
- Бұл тоңазытқышты күн сәулесі тура түсетін жерге не пештің, бөлме қыздырғыштардың немесе басқа құрылғылардың қызуына тақатып қоймаңыз.
- Бірнеше ұялы розеткаға бірнеше құрылғыларды жалғамаңыз. Тоңазытқышты әрқашан кернеу параметрі, тоңазытқыштың техникалық ақпарат тақтайшасындағы кернеу параметріне сай келетін электр розеткасына тек өзін жалғау керек.
 - Сонда құрылғы тамаша жұмыс істейді және үйдегі электр желісінің жүктемесінің шамадан тыс артуына, нәтижесінде сымдар қызып, өрт шығу қатерінің орын алуына жол бермейді.
- Босап тұрған розеткаға ашаны сұқпаңыз.
 - Электр қатері орын алуы, өрт шығуы мүмкін.
- Жарылып қалған немесе ұзына бойына нұқсан келген немесе екі ұшына қатар зақым келген сымдарды қолданбаңыз.
- Қорек сымын қатты майыстырмаңыз немесе үстіне ауыр зат қоймаңыз.
- Қорек сымын ешқашан қатты тартпаңыз немесе майыстырмаңыз.
- Қуат сымын майыстырмаңыз немесе байламаңыз.



Қауіпсіздік туралы ақпарат

- Қорек сымын металл заттың үстіне ілмеңіз, қорек сымының үстіне ауыр зат қоймаңыз, қорек сымын заттардың арасына қыстырмаңыз немесе құрылғының артындағы орынға салмаңыз.
- Тоңазытқышты жылжитқан кезде, ашаны басып кетпеуге немесе бүлдіріп алмауға тырысыңыз.
 - Себебі электр қатері орын алуы немесе өрт шығуы мүмкін.
- Тоңазытқышты ешқашан қорек сымынан тартып ағытпаңыз. Өрқашан ашасынан мықтап ұстап, розеткадан тура тартып ағытыңыз.
 - Қорек сымына зақым келсе, қысқа тұйықталу, өрт шығуы және/не электр тогы соғуы мүмкін.
- Тоңазытқыш қасында аэрозольдарды қолданбаңыз.
 - Тоңазытқыштың қасында аэрозоль қолданса, жарылыс немесе өрт шығуы мүмкін.
- Бұл құрылғыны қыздырғыштың немесе тұтанғыш материалдың қасына орнатпаңыз.
- Бұл құрылғыны газ жылыстап шығуы мүмкін жерге орнатпаңыз.
 - Себебі электр қатері орын алуы немесе өрт шығуы мүмкін.
- Бұл тоңазытқышты қолданар алдында, осы нұсқаулықтағы нұсқауларға сай орналастырып, дұрыс жерге орнату керек.
- Қуат ашасын розеткаға сымын төмен салбыратып дұрыс жалғау керек.
 - Қуат ашасының түп жағын жоғары қаратып жалғасаңыз, қуат сымы қиылып, өрт шығуы немесе электр тогы соғуы мүмкін.
- Тоңазытқыштың артқы жағының қуат ашасын жаншып немесе бүлдіріп тастамағанын тексеріңіз.

- Орам материалдарын балалардан алыс ұстаңыз.
 - Бала орам материалдарын басына киіп алса, тұншығып мерт болуы мүмкін.
- Бұл құрылғыны ылғалды, майлы немесе шанды жерге, күн сәулесі тура түсетін немесе сулы (жаңбыр тамшылары) жерге орнатпаңыз.
 - Электр бөлшектерінің қаптамасына нұқсан келсе, электр қатері пайда болуы немесе өрт шығуы мүмкін.
- Тоңазытқышқа шаң немесе су кірсе, ашасын суырып алып, Samsung Electronics қызмет көрсету орталығына хабарласыңыз.
 - Әйтпесе өрт шығу қаупі бар.
- Құрылғының үстіне шықпаңыз немесе зат қоймаңыз (мысалы, кір, жанып тұрған шамдар, тұтатылған шылым, ыдыстар, химикаттар, металл заттар т.с.с.).
 - Себебі электр қатері, өрт немесе құрылғыға байланысты ақау немесе жарақат алу қаупі пайда болуы мүмкін.
- Құрылғыны алғаш электр көзіне қосар алдында, барлық қорғауыш пластик таспаларын алу керек.
- Есікті реттеуге арналған серіппелі шығырықпен немесе су түтігінің қапсырмасымен балалар ойнамау үшін, оларды байқау керек.
 - Бала есікті реттеуге арналған серіппелі шығырықты немесе су түтігінің қапсырмасын жұтып қойса, тұншығып, мерт болатын қауіп бар. Есікті реттеуге арналған серіппелі шығырықтарды немесе су түтігінің қапсырмаларын баланың бойы жетпейтін жерде сақтаңыз.

Қауіпсіздік туралы ақпарат

- Тоңазытқышты қауіпсіз түрде жерге қосу керек.
 - Құрылғының кез келген бөлігін тексеруге немесе жөндеуге кіріспес бұрын, тоңазытқыштың қауіпсіз түрде жерге тұйықталғанына көз жеткізіңіз. Жылыстап шығатын электр қуаты, электр тоғына қатты соғылуға әкеледі.
- Газ түтіктерін, телефон сымдарын немесе басқа да ықтимал жарқыл тартқыштарды жерге тұйықтау мақсатында қолданбаңыз.
 - Тоңазытқышты міндетті түрде тоңазытқыштан жылыстап шыққан электр тоғына соғылып қалмау немесе өрт қатерін болдырмау үшін жерге қосу керек.
 - Себебі электр қатері, өрт, жарылыс немесе құрылғыға байланысты ақау пайда болуы мүмкін.
- Ашаны розеткаға мықтап сұғыңыз. Зақым келген қуат ашасын, қорек сымын немесе қабырғадағы босап қалған розетканы пайдаланбаңыз.
 - Себебі электр қатері орын алуы немесе өрт шығуы мүмкін.
- Тоңазытқыштағы сақтандырғышты білікті техник немесе қызмет көрсету компаниясы ауыстыруға тиіс.
 - Бұлай істемеген жағдайда, электр қатері пайда болуы немесе адам жарақат алуы мүмкін.

Орнатуға қатысты ескертулер

АБАЙЛАҢЫЗ

- Құрылғының айналасына жеткілікті орын қалдырыңыз және оны тегіс жерге орнатыңыз.
 - Тоңазытқыштың деңгейі дұрыс болмаса, салқындату тиімділігі мен ұзақтығына әсер етуі мүмкін.

- Құрылғыны орнатып, іске қосқаннан кейін тағам салар алдында 2-3 сағат күтіңіз.
- Тоңазытқышты міндетті түрде білікті техник маман немесе сервис компаниясының орнатуын қатаң түрде ұсынамыз.
 - Бұлай істемеген кезде, электр қатері, өрт, жарылыс, құрылғыға байланысты ақау немесе жарақат алу қаупі пайда болуы мүмкін.

Пайдалануға қатысты қатаң ескертулер

ЕСКЕРТУ

- Қуат ашасын су қолыңызбен розеткаға сұқпаңыз.
 - Себебі электр қатері орын алуы мүмкін.
- Құрылғының үстіне зат қоймаңыз.
 - Есікті ашқанда немесе жапқанда, заттар құлап кетіп, адам жарақаттануы немесе және/не мүлікке зиян келуі мүмкін.
- Қолдарыңызды, аяқтарыңызды немесе темір заттарды (мысалы, тіс шұқығыш т.с.с.) тоңазытқыштың астыңғы немесе артқы жақтарына салмаңыз.
 - Себебі электр қатері орын алуы немесе жарақат алуыңыз мүмкін.
 - Кез келген өткір қырлар жарақат алуға себеп болуы мүмкін.
- Мұздатқыш бөліктің ішкі қабырғасын немесе мұздатқыш бөліктің ішінде тұрған заттарды су қолмен ұстамаңыз.
 - Теріні қарып кетуі мүмкін.
- Су құйылған сауытты тоңазытқыштың үстіне қоймаңыз.
 - Төгіліп қалса, өрт шығуы немесе электр қатері пайда болуы мүмкін.

Қауіпсіздік туралы ақпарат

- Тоңазытқыштың ішіне буланғыш немесе тұтанғыш нәрселерді немесе заттарды (бензол, сұйылтқыш, пропан газы, спирт, эфир, СГ және тағы басқа осы сияқты заттарды) сақтамаңыз.
 - Бұл тағам сақтауға ғана арналған тоңазытқыш.
 - Себебі өрт немесе жарылыс шығуы мүмкін.
- Балаларды құрылғымен ойнамас үшін қадағалап отыру керек.
 - Саусақтарыңызды "қыстыратын аумақтардан" алыс ұстаңыз. Есіктер мен корпустың арасына қажетіне орай шамалы орын қалдырылған. Балалар жақын жерде болса, есіктерді байқап ашыңыз.
- Есіктердің арасына өзіңіздің немесе балалардың саусақтарын қыстырып алмау үшін абайлаңыз.
 - Саусақтарыңызды есіктің сол және оң жақ жапсарларынан алыс ұстаңыз. Есіктерді ашар алдында саусақтарыңыздың олардың арасында тұрмағанына көз жеткізіңіз.
- Балаларға есікке немесе есіктің сауыттарына тартылып тұруға рұқсат бермеңіз. Ауыр жарақат алуы мүмкін.
- Балаларға тоңазытқыштың ішіне кіруге рұқсат бермеңіз. Қамалып қалуы мүмкін.
- Қолыңызды құрылғының астына сұқпаңыз.
 - Өткір қырларына жарақаттанып қалуыңыз мүмкін.
- Фармацевтикалық өнімдерді, ғылыми материалдарды не температураға сезімтал заттарды тоңазытқышта сақтамаңыз.
 - Температурасын қатаң бақылап отыруды қажет ететін өнімдерді тоңазытқышта сақтамаңыз.
- Егер фармацевтикалық заттың немесе түтіннің иісін сезсеңіз, қуат ашасын дереу ағытып, Samsung Electronics қызмет көрсету орталығына хабарласыңыз.

- Тоңазытқышқа шаң немесе су кірсе, ашасын суырып алыңыз да, Samsung Electronics қызмет көрсету орталығына хабарласыңыз.
 - Әйтпесе өрт шығу қаупі бар.
- Балаларға тартпаны басып кетуге рұқсат бермеңіз.
 - Тартпа сынып, балалар тайып құлап кетуі мүмкін.
- Тоңазытқыштың қасында болмаған кезде есігін ашық қалдырмаңыз және балаларға тоңазытқыштың ішіне кіруге жол бермеңіз.
- Сәбилер мен балалардың тартпаға кіруіне жол бермеңіз.
 - Қамалып қалып, тұншығу немесе жарақат алуға байланысты мерт болу қаупі бар.
- Тоңазытқышқа шамадан тыс көп тағам салмаңыз.
 - Есікті ашқан кезде құлап кетіп адам жарақаттанып қалуы немесе мүлікке зақым келуі мүмкін.
- Құрылғының бетіне құрт-құмырысқа жойғыш тәрізді ұшқыш спрейді шашпаңыз.
 - Адамдарға зиянды болумен қатар, электр тогы соғуы, өрт қатерін тудыруы немесе құрылғыға зақым келтіруі мүмкін.
- Су құйылатын саңылауға, мұз науасына және мұз жасағыштың себетіне саусақтарыңызды немесе басқа заттарды ешқашан салмаңыз.
 - Адам жарақат алуы немесе мүлікке нұқсан келуі мүмкін.
- Тұтанғыш спрей, тұтанғыш заттар, құрғақ мұз, дәрі-дәрмек немесе химикат тәрізді температураға сезімтал заттарды құрылғының қасында пайдаланбаңыз немесе ішіне қоймаңыз.
- Тоңазытқыштың ішін құрғату үшін шаш кептіргішті қолданбаңыз. Тоңазытқыштың ішіне жағымсыз иісті кетіру үшін жанып тұрған шамды қоймаңыз.
 - Себебі электр қатері орын алуы немесе өрт шығуы мүмкін.

Қауіпсіздік туралы ақпарат

- Су сауытын, мұз науасын және мұз текшелері науасын ауыз суымен ғана (минералды немесе тазартылған сумен) толтырыңыз.
 - Сауытқа шай, балшырын немесе энергетикалық сусын құймаңыз, себебі мұздатқышқа зақым келуі мүмкін.
- Құрылғының үстіне шықпаңыз немесе зат қоймаңыз (мысалы, кір, жанып тұрған шамдар, тұтатылған шылым, ыдыстар, химикаттар, металл заттар т.с.с.). Себебі электр қатері, өрт немесе құрылғыға байланысты ақау немесе жарақат алу қаупі пайда болуы мүмкін. Су құйылған сауытты құрылғының үстіне қоймаңыз.
 - Төгіліп қалса, өрт шығуы немесе электр қатері пайда болуы мүмкін.
- Ультракүлгін LED шамына ешқашан ұзақ уақыт тура қарамаңыз.
 - Себебі ультракүлгін сәулелердің әсерінен көзіңіз талығуы мүмкін.
- Сөрені төңкеріп қоймаңыз. Сөренің тірегіші жұмыс істей алмайды.
 - Шыны сөре құлап кетіп, адам жарақат алуы мүмкін.
- Саусақтарыңызды "қыстыратын аумақтардан" алыс ұстаңыз. Есіктер мен корпусстың арасына қажетіне орай шамалы орын қалдырылған. Балалар жақын жерде болса, есіктерді байқап ашыңыз.
- Газ жылыстап шыққанын байқасаңыз, ашық от көзінің немесе басқа да газды тұтандыруы мүмкін заттардың жоқ екенін тексеріңіз де, құрылғы тұрған бөлмені бірнеше минут желдетіңіз.
 - Құрылғыға немесе қуат сымына қол тигізбеңіз.
 - Желдеткішті қолданбаңыз.

-
- Жарқыл пайда болып, жарылысқа немесе өртке ұласуы мүмкін.
 - Бөтелкелерді құлап қалмас үшін бір-біріне өте жақын орналастырып қою керек.
 - Бұл тек үйде тағам сақтауға арналған құрылғы.
 - Су құйылатын саңылауға, мұз науасына және мұз жасағыштың себетіне саусақтарыңызды немесе басқа заттарды ешқашан салмаңыз.
 - Адам жарақат алуы немесе мүлікке нұқсан келуі мүмкін.
 - Құрылғыны өзіңіз жөндеуге, бөлшектеуге немесе өзгертуге әрекет етпеңіз.
 - Стандартты сақтандырғыштан басқа сақтандырғышты (мысалы, мыс, темір сым т.б.) пайдаланбаңыз.
 - Тоңазытқышты жөндеу немесе қайта орнату қажет болса, жақын жердегі сервис орталығына хабарласыңыз.
 - Бұлай істемеген кезде, электр қатері, өрт, құрылғыға байланысты ақау немесе жарақат алу қаупі пайда болуы мүмкін.
 - Тоңазытқыштан тұтанған иіс немесе түтін шыққаны байқалса, дереу ток көзінен ағытыңыз да, Samsung Electronics қызмет көрсету орталығына хабарласыңыз.
 - Бұлай істемесеңіз, электр қатері пайда болуы немесе өрт шығуы мүмкін.
 - Тоңазытқыштың ішкі шамдарын ауыстырар алдында ашаны розеткадан суырыңыз.
 - Себебі, электр тоғына түсу қатері бар.
 - LED емес шамды ауыстыру қиынға соқса, Samsung қызмет көрсету орталығына хабарласыңыз.
 - Ашаны розеткаға мықтап сұғыңыз.

Қауіпсіздік туралы ақпарат

- Зақым келген ашаны, қорек сымын немесе босап қалған розетканы пайдаланбаңыз.
 - Себебі электр қатері орын алуы немесе өрт шығуы мүмкін.

Пайдалану кезіндегі сақтық шаралар

АБАЙЛАҢЫЗ

- Жібітілген тағамды қайта мұздатпаңыз.
 - Мұздатылған және жібітілген тағамдарда жаңа тағамға қарағанда зиянды бактериялар тез көбейеді.
 - Екінші рет жібіткенде бұдан да көп жасушалар бөлініп, ылғал сыртқы шығып, тағам құрылымының біртұтастығын бұзады.
- Етті бөлме температурасында жібітпеңіз.
 - Шикі тағамның дұрыс қолданылуы - қауіпсіздікті қамтамасыз етуге тікелей әсер етеді.
- Мұздатқыш бөлікке шыны шөлмектерді немесе газдалған сусындарды қоймаңыз.
 - Сауыт мұздап, жарылып кетіп, адам жарақат алуы мүмкін.
- Тоңазытқыштағы мұз жасағышты ғана пайдаланыңыз.
- Үйден ұзақ уақытқа кетіп бара жатсаңыз (мысалы, демалысқа) және су немесе мұз диспенсерлерін пайдаланбайтын болсаңыз, судың кранын жабыңыз.
 - Себебі, су ағуы мүмкін.
- Тоңазытқышты ұзақ уақыт (3 апта не бұдан көп) пайдаланбайтын болсаңыз, тоңазытқышты соның ішінде, мұз себетін босатып, ток көзінен ағытып, судың кранын жауып, ішкі қабырғалардың беттеріндегі ылғалды сүртіп, иіс және зең пайда болмас үшін есікті ашық қалдырыңыз.

- Құрылғының барынша жақсы жұмыс істеуін қамтамасыз ету үшін:
 - Тағамдарды тоңазытқыштың артқы жағындағы желдеткіш саңылауларға тым жақын қоймаңыз, себебі тоңазытқыш бөліктің ішіндегі ауаның еркін айналуына кедергі жасайды.
 - Тағамды тоңазытқышқа қояр алдында, дұрыс ораңыз немесе ауа кірмейтін сауыттарға салыңыз.
 - Мұздатылған тағамдардың ең ұзақ сақтау уақыты мен жарамдылық мерзіміне назар аударыңыз.
 - Үш аптадан аз уақытқа кететін кезде тоңазытқышты тоқтан ажыратудың қажеті жоқ. Дегенмен, үш аптадан ұзақ уақытқа кетіп бара жатсаңыз, барлық тағамдарды және мұз себетіндегі мұзды алып, тоңазытқышты ток көзінен ағытып, судың кранын жауып, ішкі қабырғалардың беттеріндегі ылғалды сүртіп, иіс және зең пайда болмас үшін есікті ашық қалдырыңыз.
- Қызмет кепілдігі және өзгерту.
 - Бұл дайын құрылғыға 3-ші тарап енгізген кез келген өзгеріске Samsung тарапынан кепілді қызмет көрсетілмейді, сондай-ақ, Samsung 3-ші тарап енгізген өзгертуден туындаған, қауіпсіздікке қайшы жағдайлар үшін жауапкершілік көтермейді.
- Тоңазытқыштың ішіндегі ауа саңылауларын бітемеңіз.
 - Ауа саңылаулары бітелсе, әсіресе пластик қалтамен бітелсе, тоңазытқыш қатты салқындап кетуі мүмкін. Салқындату циклы өте ұзаққа созылса, су сүзгісі сынып, су ағып кетуі мүмкін.
- Тоңазытқышпен бірге жеткізілген мұз жасағышты ғана пайдаланыңыз.

Қауіпсіздік туралы ақпарат

- Ішіндегі артық ылғалды сүртіңіз де, есіктерін ашық қалдырыңыз.
 - Әйтпесе, жағымсыз иіс, зең пайда болуы мүмкін.
- Тоңазытқыш электр желісінен ағытылып қалса, қайта қосар алдында кемінде бес минут күтіңіз.
- Тоңазытқыш су болып қалса, ашасын розеткадан суырып, Samsung Electronics қызмет көрсету орталығына хабарласыңыз.
- Шыны беттің ешқайсысын соқпаңыз немесе оған шамадан тыс көп күш салмаңыз.
 - Сынған шыны адамға зақым және/немесе мүлікке зақым келтіруі мүмкін.
- Су сауыты мен мұз текшесінің науаларын ауыз суымен ғана толтырыңыз (кран суы, минералды су немесе тазартылған су).
 - Сауытқа шай немесе спорт сусындарын құймаңыз. Себебі тоңазытқышқа зақым келтіруі мүмкін.
- Саусақтарыңыз қыстырылып қалмау үшін абай болыңыз.
- Құрылғыны су басып кетсе, дереу электр желісінен ағытыңыз да, жақындағы қызмет көрсету орталығына хабарласыңыз.
 - Өрт шығуы немесе электр қатері орын алуы мүмкін.
- Тоңазытқыштың есігінде көкөніс майын сақтамаңыз. Май қатып, пайдалануды қиындатуы мүмкін. Сонымен қатар, ашық сауыттан май ағып, аққан май есіктің сауытын жаруы мүмкін. Май сауытын ашқаннан кейін сауытты шкаф немесе буфет тәрізді салқын және көлеңкелі жерге сақтаған дұрыс.
 - Көкөніс майларының түрі: зәйтүн майы, жүгері майы, жүзім дәнінің майы және т.б.



Тазарту кезіндегі сақтық шаралары

АБАЙЛАҢЫЗ

- Тоңазытқыштың ішкі немесе сыртқы бетіне су шашпаңыз.
 - Электр қатері орын алуы немесе өрт шығуы мүмкін.
- Тоңазытқыштың ішін құрғату үшін шаш кептіргішті қолданбаңыз.
- Тоңазытқыштың ішіндегі жағымсыз иісті кетіру үшін жанып тұрған шам қоймаңыз.
 - Себебі электр қатері орын алуы немесе өрт шығуы мүмкін.
- Тазалағыш құралдарды бейнебетке тура шашпаңыз.
 - Бейнебетке басылған қаріптер түсіп қалуы мүмкін.
- Құрылғыға су тәрізді бөгде зат кіріп кетсе, ашасын розеткадан суырып, ең жақын қызмет көрсету орталығына хабарласыңыз.
 - Бұлай істемесеңіз, электр қатері немесе өрт пайда болуы мүмкін.
- Қуат ашасының істікшелеріндегі бөгде затты немесе шаңды тазалау үшін таза, құрғақ шүберекті пайдаланыңыз. Ашаны тазалаған кезде су немесе дымқыл шүберекті қолданбаңыз.
 - Себебі өрт шығуы немесе электр тогы соғуы мүмкін.
- Құрылғыға тура су шашып тазалауға болмайды.
- Бензол, сұйылтқыш немесе Clorox, хлоридті пайдаланып тазаламаңыз.
 - Себебі бұндай заттар құрылғының беткі қаптамасын бүлдіруі және өрт шығаруы мүмкін.
- Үлестіргіш тесікке ешқашан саусақтарыңызды немесе басқа заттарды сұқпаңыз.
 - Адам жарақат алуы немесе мүлікке нұқсан келуі мүмкін.



Қауіпсіздік туралы ақпарат

- Тазалау немесе күтім көрсету жұмыстарын іске асырмай тұрып, құрылғыны розеткадан ағытыңыз.
 - Бұлай істемесеңіз, электр қатері немесе өрт пайда болуы мүмкін.
- Тоңазытқышты тазалау үшін таза жөкені немесе жұмсақ матаны және жұмсақ жуғыш зат салынған жылы суды пайдаланыңыз.
- Терезе спрейлері, жеміргіш, тұтанғыш сұйықтар, тұз қышқылы, тазалағыш балауыздар, концентрацияланған сұйықтықтар, ағартқыштар немесе мұнай өнімдері бар жуғыш заттарды сыртқы беттерді (есіктер және корпус), пластик бөліктерді, есікті және ішкі қаптауларды және тығыздағыштарды тазалау үшін пайдаланбаңыз.
 - Бұл материалға сызат түсіруі немесе нұқсан келтіруі мүмкін.
- Суық тұрған шыны сәрелерді немесе қақпақтарды жылы сумен тазаламаңыз. Шыны сәрелер және қақпақтар кенет температура өзгерісінің әсеріне ұшыраса немесе оларды соғып не түсіріп алсаңыз, сынып қалуы мүмкін.

Құрылғыны қоқысқа тастауға қатысты қатаң ескертулер

ЕСКЕРТУ

- Бұл құрылғының орам материалдарын қоршаған ортаға зиян келтірмейтін етіп тастау керек.
- Құрылғыны қоқысқа тастар алдында, артқы түтіктерінің ешбіріне зақым келмегеніне көз жеткізіңіз.

- Салқындатқыш ретінде R-600a немесе R-134a пайдаланылған. Тоңазытқышыңызда қандай тоңазытқыш сұйық қолданылғанын, құрылғының артындағы компрессордың жапсырмасынан немесе құрылғының ішіндегі техникалық ақпарат тақтайшасынан қараңыз. Бұл тоңазытқышта тұтанғыш газ (R-600a салқындатқышы) бар болса, бұл құрылғыдан қауіпсіз түрде арылу үшін жергілікті уәкілетті мекемеге хабарласыңыз.
- Бұл тоңазытқышты тастаған кезде, кішкене балалар немесе жануарлар қамалып қалмас үшін тоңазытқыштың есігін/ есігінің тығыздағышын және есігінің бекітпесін ағытып алыңыз. Балаларды құрылғымен ойнамас үшін қадағалап отыру керек. Бала ішіне қамалып қалса, жарақат алуы немесе тұншығып мерт болуы мүмкін.
 - Бала қамалып қалса, жарақат алуы және тұншығып мерт болуы мүмкін.
- Оқшаулау үшін циклопентан қолданылған. Оқшаулау материалындағы газды тастау үшін арнайы қоқысқа тастау шарасын орындау керек. Осы құрылғыны қоршаған ортаға залал тигізбейтін етіп тастау үшін жергілікті уәкілетті мекемеге хабарласыңыз.
- Орам материалдарының барлығын балалардың қолы жетпейтін жерде ұстаңыз, себебі орам материалдары балалар үшін қауіпті болуы мүмкін.
 - Бала басына қалтаны киіп алса, тұншығып қалуы мүмкін.



Қауіпсіздік туралы ақпарат

Құрылғыны дұрыс пайдалануға арналған қосымша кеңес

- Ток сөніп қалған жағдайда, жергілікті электрмен жабдықтау компаниясына қоңырау шалып, электр тогының қанша уақыт болмайтынын сұраңыз.
 - Ток бір немесе екі сағат ішінде қалпына келсе, тоңазытқыш температурасына әсер етпейді. Дегенмен, ток сөніп тұрған кезде тоңазытқыштың есігін барынша аз ашу керек.
 - Электр қуаты 24 сағаттан астам сөніп қалса, мұздатылған тағамдардың барлығын алыңыз да, тастаңыз.
- Құрылғыны температурасы бұл құрылғы жұмыс істейтін ортаның температурасынан үнемі төмен болатын жерге ұзақ уақыт қойсаңыз, тоңазытқыш бір қалыпты (мұздатылған тағам еріп кетуі немесе мұздатылған тағам бөлігіндегі температура тым төмендеп кетуі) жұмыс істемеуі мүмкін.
- Тағамдардың кей түрлерін тоңазытып сақтаған кезде, тағам сапасына қарай дұрыс сақталмауы мүмкін.
- Құрылғыңызға мұз қатпайды, басқаша айтқанда, құрылғының мұзын қолдан жібітудің қажеті жоқ. Бұл әрекет автоматты түрде орындалады.
- Жібіту кезінде температураның көтерілуі ISO талаптарына сай келеді. Құрылғыны жібіту барысында тоңазытқыш ішіндегі мұздатылған тағам температурасының жоғарылап кетуін қаламасаңыз, мұздатылған тағамды бірнеше қабат газетке ораңыз.
- Мұздатылған тағамды әбден жібітіп болғаннан кейін қайта мұздатпаңыз.



WEEE туралы нұсқаулар



Өнімді дұрыс тастау (Қолданыс мерзімі аяқталған электр және электроника құрылғысы)

(Жеке қоқысқа тастау жүйесін пайдаланатын елдерге қатысты)

Өнімдегі, оның керек-жарақтарындағы немесе ілеспе кітапшасындағы белгі, осы өнім мен оның электроникалық керек-жарақтарын (мысалы, зарядтағыш құралы, құлаққабы, USB сымы), қолданыс мерзімі аяқталғаннан кейін басқа тұрмыстық қалдықтармен бірге тастамау керек дегенді білдіреді. Қалдық дұрыс тасталмаған жағдайда қоршаған орта немесе адамдардың денсаулығына келетін зиянның алдын алуға және материалдық ресурстарды қайтадан қажетке жаратуға өз үлесіңізді қосу үшін бұндай заттарды басқа қоқыс түрлерінен бөлектеп, қалдық өнімдерді қайта өңдеуден өткізетін жерге апарып тапсырыңыз.

Тұрмыстық құрылғыны қолданушылар, осы заттарды қоршаған ортаға залалсыз түрде қайта өңдеуден өткізу үшін осы құрылғыны қайда апарып тапсыру, қалай тапсыру туралы егжей-тегжейлі ақпаратты, осы өнімді сатып алған бөлшек сауда орталығына немесе жергілікті мекемеге хабарласып алуына болады.

Коммерциялық мақсатта қолданушылар, өз жабдықтаушыларына хабарласып, сатып алу келісім-шартының талаптарымен танысуы керек. Осы өнім мен оның электроникалық керек-жарақтарын басқа да коммерциялық өнімдердің қалдықтарымен араластырып тастауға болмайды.

Samsung қоршаған ортаға қатысты міндеттемелерін және өнімге қатысты заң алдындағы нақты міндеттерін, яғни REACH, WEEE немесе батареялар туралы ақпаратты қарағыңыз келсе, мына сайтқа барыңыз: www.samsung.com

(Еуропа елдерінде және Ұлыбританияда сатылатын өнімдерге ғана қатысты)

Орнату

Бұл тоңазытқышты дұрыс орнату және қолданбай тұрып оқыс жағдайларға жол бермеу үшін осы нұсқауларды мұқият орындаңыз.

⚠ ЕСКЕРТУ

- Тоңазытқышты осы пайдаланушы нұсқаулығында көрсетілген мақсатта ғана қолданыңыз.
- Кез келген қызмет көрсету жұмысын білікті техник ғана орындауға тиіс.
- Құрылғының орам материалын жергілікті ережелерге сәйкес қоқысқа тастаңыз.
- Электр тогы соқпас үшін қызмет көрсету немесе ауыстыру алдында қуат сымын ағытыңыз.

Тоңазытқышқа жалпы шолу

Тоңазытқыштың іс жүзіндегі кескіні мен берілген бөлшектері үлгісі мен елге байланысты өзгеруі мүмкін.

Қалыпты үлгі

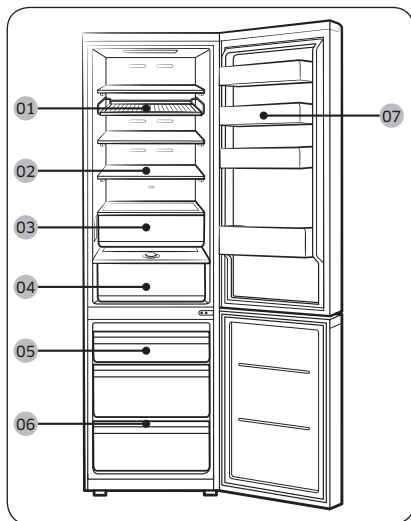

Диспенсерлі үлгі

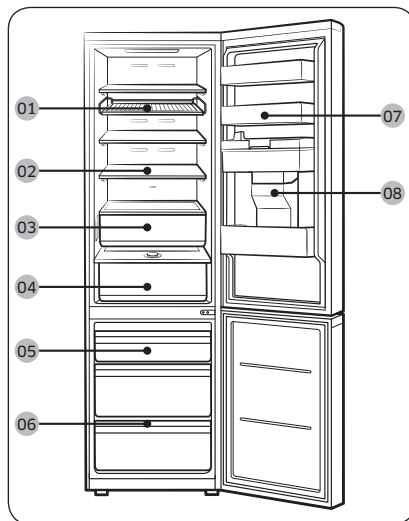

01 Тор және сөре *

02 Тоңазытқыш сөресі /
Жиналмалы сөре *

03 Оңтайлы салқын+ *

04 Ылғалды салқын * /
Ылғалды салқын+ *

05 Мұздатқыш қорапша

06 Мұздатқыштың сөресі *

07 Тоңазытқыш есігінің сауыты

08 Су сауыты **

* қол жетімді үлгілерде ғана

** диспенсерлі үлгілерде ғана

ЕСКЕРТПЕ

- Қуат тиімділігін барынша арттыру үшін сөрелердің барлығын, тартпаларды және себеттерді бастапқы орындарына қойыңыз.
- Көбірек орын босату үшін барлық тартпаларды алып, 'Мұздатқыш сөрені' (осымен жабдықталған үлгілерде ғана) мұздатқыштың астыңғы тартпасына қойыңыз, себебі бұл жылу сақтау және механикалық параметрлерге әсер етпейді. Мұздатылған тағам сақталатын бөліктің сақтау сыйымдылығы, осы тартпалар алынып тұрғанда есептелген.

Орнату қадамдары

ҚАДАМ: 1 Орнататын жерді таңдаңыз

Орнататын жерге қойылатын талаптар:

- Кілем төселмеген қатты, тегіс, ауа айналымына кедергі келтірмейтін жер
- Күннің көзі тура түспейтін жер
- Есікті ашуға және жабуға ыңғайлы орын
- Қызу көзінен алыс
- Жөндеу және қызмет көрсетуге ыңғайлы орын
- Температура ауқымы: 10 °C және 43 °C арасында

Тиімді температура ауқымы

Тоңазытқыш өз класы үшін көрсетілген температура ауқымында қалыпты жұмыс істеуге сәйкес жасалған.

Санаты	Таңба	Қоршаған орта температурасының ауқымы (°C)	
		IEC 62552 (ISO 15502)	ISO 8561
Көбейтілген температура	SN	+10 бастап +32 дейін	+10 бастап +32 дейін
Температура	N	+16 бастап +32 дейін	+16 бастап +32 дейін
Субтропикалық	ST	+16 бастап +38 дейін	+18 бастап +38 дейін
Тропикалық	T	+16 бастап +43 дейін	+18 бастап +43 дейін

ЕСКЕРТПЕ

Тоңазытқыштың салқындату қарқыны мен пайдаланатын қуат мөлшеріне қоршаған ортаның температурасы, есікті ашу жиілігі және тоңазытқыштың орналасқан орны әсер етуі мүмкін. Температура параметрлерін тиісінше реттеуді ұсынамыз.

Орнату

Бос орын

Орнату үшін қойылатын бос аралық талаптарын мына суреттер мен кестелерден қараңыз:

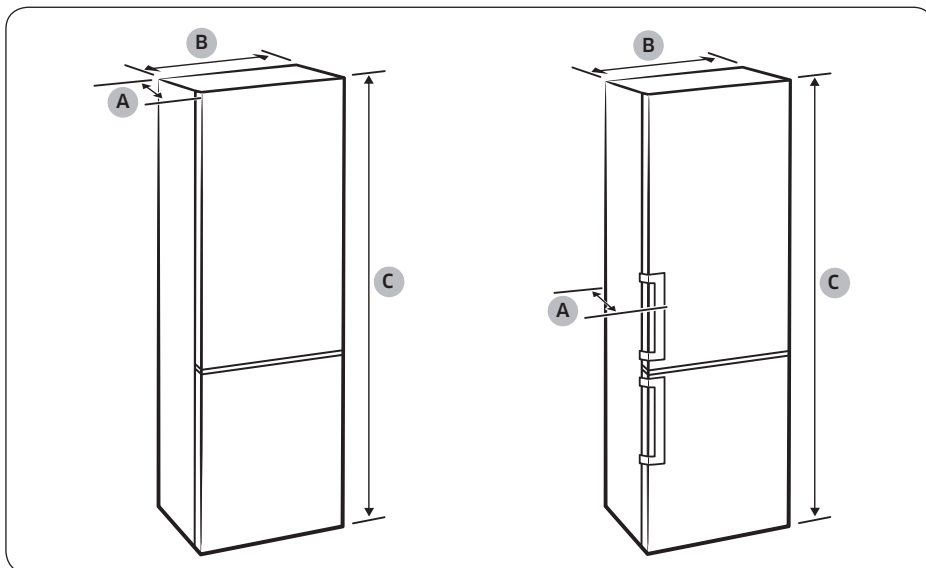

Орнату

Үлгі	Ұя тұтқасының түрі			Ұзынша тұтқа түрі		
	RB34T* RB3CT* RL34T*	RB36T* RB3DT* RL36T*	RB38T* RB3ET* RL38T*	RB34T* RB3CT* RL34T*	RB36T* RB3DT* RL36T*	RB38T* RB3ET* RL38T*
"А" тереңдігі	658			720		
"В" ені	595			595		
"С" жалпы биіктігі	1853	1935	2030	1853	1935	2030

(өлшем бірлігі: мм)

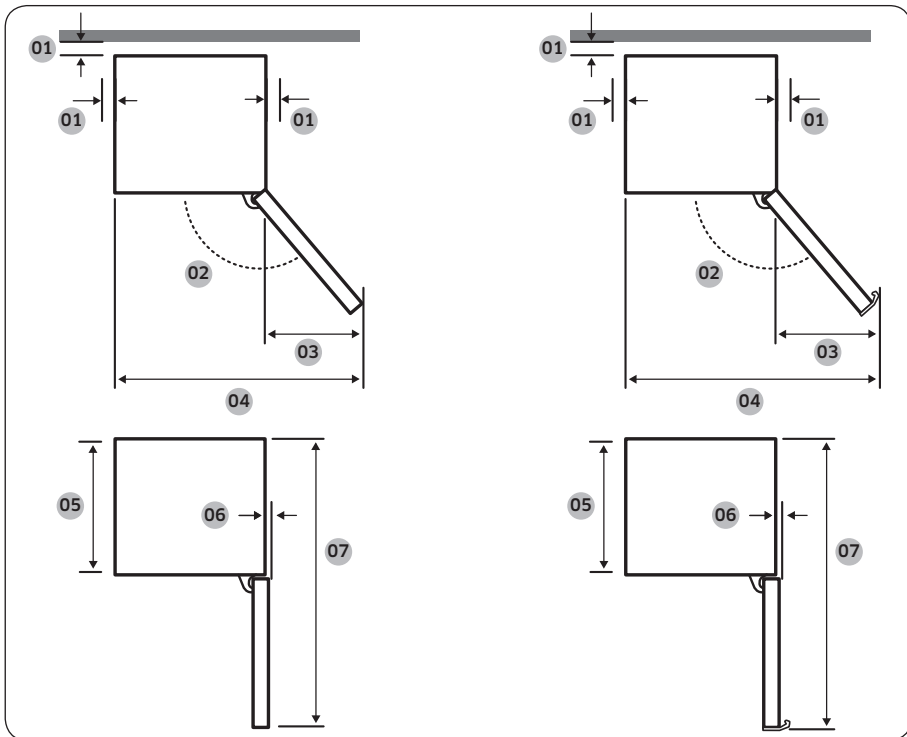

Орнату

Үлгі	Ұя тұтқасының түрі	Ұзынша тұтқа түрі
01	50 мм-ден артық орын қалдыруды ұсынамыз	50 мм-ден артық орын қалдыруды ұсынамыз
02	135°	135°
03	404	433
04	999	1028
05	595	595
06	6	6
07	1210	1217,5

(өлшем бірлігі: мм)

ЕСКЕРТПЕ

Өлшеу әдісіне байланысты кестедегі өлшемдер өзгеруі мүмкін.

Орнату

ҚАДАМ: 2 Нығыздағыштарды орнату (қол жетімді үлгілерде ғана)

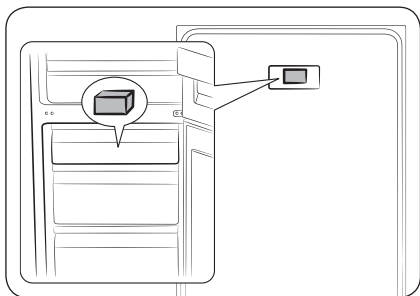

1. Есікті ашыңыз да, берілген нығыздағыштарды табыңыз (сұры текше).
2. Нығыздағыштың орамын ашып, тоңазытқыштың артына суретте көрсетілгендей орнатыңыз. Бұлар ауаны сыртқы қабырғаға жіберіп, қуатты үнемдеуге көмектеседі.

ҚАДАМ: 3 Еден

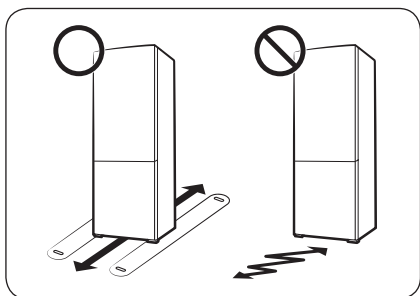

- Тоңазытқыш орнатылатын бет толық толтырылған тоңазытқышты көтере алуы керек.
- Еденді қорғау үшін тоңазытқыштың әр тірегінің астына үлкен картонның бөлігін төсеу керек.
- Тоңазытқышты тұрақты тұратын жеріне орнатқаннан кейін, еденді қорғау үшін, егер қажет болмаса орнынан қозғамаңыз. Жылжыту керек болса, жылжытатын жолға қалың қағаз немесе ескі кілем тәрізді нәрсе төсеңіз.

ҚАДАМ: 4 Деңгейлеу тіректерін реттеңіз

⚠ АБАЙЛАҢЫЗ

- Тоңазытқышты тегіс, қатты еденге қойып деңгейін реттеу керек. Бұлай істемегенде тоңазытқышқа зақым келуі немесе адам жарақат алуы мүмкін.
- Тоңазытқыштың деңгейін тоңазытқыш бос тұрған кезде реттеу керек. Тоңазытқыштың ішінде ешбір тағам жоқ екеніне көз жеткізіңіз.
- Қауіпсіз болу үшін алдыңғы тіректерін артқы тіректерден сәл биіктетіңіз.

Тоңазытқыштың деңгейін реттеу үшін, деңгейді реттеуге арналған арнайы бұрандасы (деңгейлегіші) бар алдыңғы тіректерін қолдануға болады. Деңгейді реттеу үшін жалпақ басты бұранда бұрағышты пайдаланыңыз.

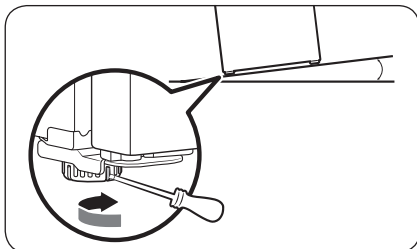

Сол жақтың биіктігін реттеу үшін:

Жалпақ ұшты бұранда бұрағышты алдыңғы сол жақ тіректің деңгейлегішіне салыңыз. Құрылғы деңгейін көтеру үшін деңгейлегішті сағат тілі бағытымен, ал төмендету үшін сағат тілі бағытына қарсы бұраңыз.

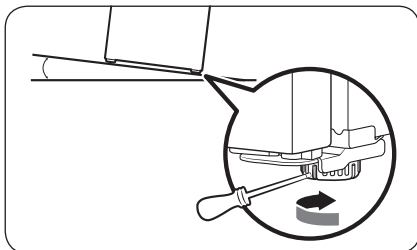

Оң жақтың биіктігін реттеу үшін:

Жалпақ ұшты бұранда бұрағышты алдыңғы оң жақ тіректің деңгейлегішіне салыңыз. Құрылғы деңгейін көтеру үшін деңгейлегішті сағат тілі бағытымен, ал төмендету үшін сағат тілі бағытына қарсы бұраңыз.

ҚАДАМ: 5 Бастапқы параметрлер

Келесі қадамдарды орындағаннан кейін, тоңазытқыш толық іске қосуға дайын.

1. Тоңазытқышты тасымалдау кезінде қорғау үшін салынған, оның әр бұрышындағы полиэтилен көбіктен жасалған төсемдерді алыңыз.
2. Тоңазытқышты іске қосу үшін қуат сымын қабырғадағы розеткаға жалғаңыз.
3. Есікті ашыңыз да, ішкі жарық шамының жанатын-жанбайтынын тексеріңіз.
4. Температураны ең суық температураға қойып, шамамен бір сағат күтіңіз. Содан кейін тоңазытқыш шамалы салқындайды да, қозғалтқыш қалыпты жұмыс істейді.
5. Тоңазытқыш орнатылған температураға жеткенше күтіңіз. Енді тоңазытқыш пайдалануға дайын.

ЕСКЕРТПЕ

Тоңазытқыш ток көзіне қосылғанда, сигнал естіледі. Ескерту сигналын сөндіру үшін <, 0 немесе > белгісін түртіңіз.

Орнату

ҚАДАМ: 6 Температура сигналы (қолжетімді үлгілерде ғана)

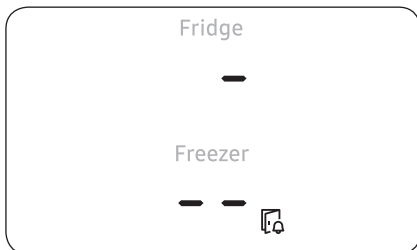

- Егер тоқ сөніп қалғандықтан мұздатқыш температурасы жоғарылап кетсе, дисплей суретте көрсетілгендей жыпылықтайды.
 - Егер кез келген түймені (<, 0, немесе >) түртсеңіз, дисплей бетінде мұздатқыш немесе тоңазытқыш ішіне орнаған “ең жылы температура” 5 секунд жыпылықтайды.
- Бұл ескерту мына жағдайларда қосылуы мүмкін;
 - Құрылғыны орнатып болғаннан кейін ең алғаш рет іске қосқан кезде.
 - Электр қуатының сөніп қалуына байланысты мұздатқыш тым жылып кетсе.

ҚАДАМ: 7 Соңғы тексеру

Орнатып болғаннан кейін келесіні тексеріңіз:

- Тоңазытқыштың электр көзіне қосылғанын және жерге дұрыс тұйықталғанын.
- Тоңазытқыштың қабырғадан немесе шкафтан жеткілікті қашықтықта, тегіс, орнықты жерге қойылғанын.
- Тоңазытқыштың орнықты екенін және еденге орнықты қойылғанын.
- Есіктің еркін ашылып-жабылатынын және есік ашылғанда ішкі жарық шамының автоматты түрде жанатынын.

Іске пайдалану

Басқару панелі

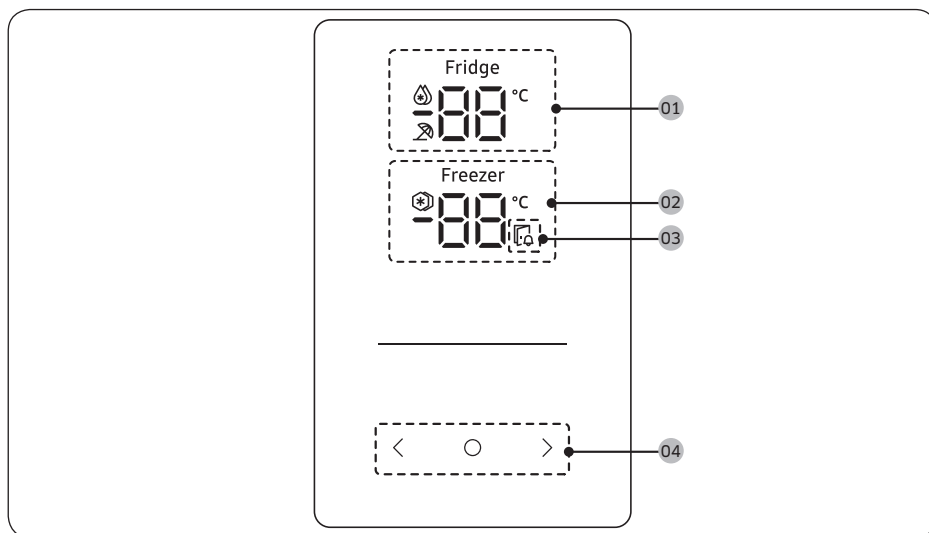

01 Тоңазытқыш индикаторы	<ul style="list-style-type: none">• Тоңазытқыштың ағымдық немесе орнатылуға тиіс температурасын көрсетеді.• Қарқынды салқындату функциясының қосұлы тұрғанын көрсетеді.• Демалыс функциясының қосұлы тұрғанын көрсетеді.
02 Мұздатқыш индикаторы	<ul style="list-style-type: none">• Мұздатқыштың ағымдық немесе орнатылуға тиіс температурасын көрсетеді.• Қарқынды мұздату функциясының қосұлы тұрғанын көрсетеді.
03 Есік ашық индикаторы	Есік 2 минуттан астам ашық қалса, бұл индикатор ескерту сигналын бере отырып жыпылықтайды.
04 Түймелер	<ul style="list-style-type: none">• Сөніп тұрған дисплейді қосу үшін кез келген түймені түртіңіз.• Тоңазытқышты немесе мұздатқышты таңдау үшін 0 түймесін, таңдалған бөліктің температурасы мен функциясын орнату үшін < немесе > түймесін таңдаңыз.

ЕСКЕРТПЕ

- Басқару панелі тоңазытқыш пайдаланылмаған кезде сөніп тұратын етіп жасалған. Ол есікті ашсаңыз немесе түймелерді түртсеңіз ғана белсенді қалыпқа келеді және жарықтанады.
- Егер есік 5 минут бойы ашық тұрса, ішкі шам 5 минут бойы жыпылықтайды да, сөніп қалады. Бұл есту қабілеті нашар адамдарға берілетін ескерту. Мұның қалыпты функция екенін ескеріңіз.

Іске пайдалану

Қажетті температураны немесе функцияны орнату

1. Дисплейді қосу үшін (<, **0** немесе >) түймесін түртіңіз.
 - Кей үлгілерде бұл қадам болмауы мүмкін.
2. Мұздатқышты немесе тоңазытқышты таңдау үшін **0** түймесін түртіңіз.
 - Таңдалған бөліктің индикаторы жыпылықтайды.
 - Целсий (°C) белгісі жыпылықтамайды.
3. Қажетті температураны немесе функцияны таңдау үшін < немесе > белгісін түртіңіз.
 - Әр бөліктің қолжетімді параметрлерін кестеден қараңыз.

<p>Fridge (Тоңазытқыш)</p>	<ul style="list-style-type: none"> • Қолжетімді параметрлер: (Қарқынды салқындату) ⇔ 1 °C ⇔ 2 °C ⇔ 3 °C ⇔ 4 °C ⇔ 5 °C ⇔ 6 °C ⇔ 7 °C ⇔ (Демалыс) • Қарқынды салқындату функциясы желдеткішті ең үлкен жылдамдыққа қойып, салқындатуды тездетеді. Тоңазытқыш екі жарым сағат ең үлкен жылдамдықта жұмыс істеп тұрады да, содан кейін алдыңғы температураға қайтады. • Демалысқа немесе іс-сапарға бара жатсаңыз немесе тоңазытқышты ұзақ уақыт пайдаланбауды жоспарласаңыз, Демалыс функциясын қолданыңыз. Тоңазытқыш температурасы 17 °C градустан төмен қалыпта ұсталады, бірақ мұздатқыш алдыңғы орнатылған қалпы қосулы тұрады.
<p>Freezer (Мұздатқыш)</p>	<ul style="list-style-type: none"> • Қолжетімді параметрлер: (Қарқынды мұздату) ⇔ -23 °C ⇔ -22 °C ⇔ -21 °C ⇔ -20 °C ⇔ -19 °C ⇔ -18 °C ⇔ -17 °C ⇔ -16 °C ⇔ -15 °C • Қарқынды мұздату функциясы желдеткішті ең үлкен жылдамдыққа қойып, мұздатуды тездетеді. Мұздатқыш 50 сағат макс. жылдамдықпен жұмыс істеп тұрады да, алдыңғы температурасына қайтарылады. Көп мөлшердегі тағамды мұздату үшін тағамды мұздатқышқа салу алдында Қарқынды мұздату функциясын кемінде 20 сағат қосыңыз. <p> ЕСКЕРТПЕ</p> <p>Осы функцияны қолданған кезде тоңазытқыш көп қуат тұтынады. Бұл функцияны қажетсіз кезде сөндіріп, мұздатқышты бастапқы температура параметріне қоюды ұмытпаңыз.</p>

4. Параметрді растау алдында 5 секунд күтіңіз.
 - Таңдалған бөліктің индикаторы жыпылықтауын тоқтатады.

ЕСКЕРТПЕ

Қарқынды салқындату немесе Қарқынды мұздату функциясын қолданғанда, пайдаланылатын қуат мөлшері артады.

Арнайы функциялар

Тоңазытқыштың нақты түрі мен арнайы функциялары үлгіге және елге байланысты өзгешелеу болуы мүмкін.

Су сауыты (қол жетімді үлгілерде ғана)

Су сауытын қолдану арқылы тоңазытқыштың есігін ашпай-ақ, салқын су құйып алуға болады. Су сауытын пайдалану алдында ауыз суына толтыру керек.

Су сауытын ауыз суына толтыру үшін

Есікті ашыңыз да, есік сөресінің аумағында тұрған су сауытын табыңыз.

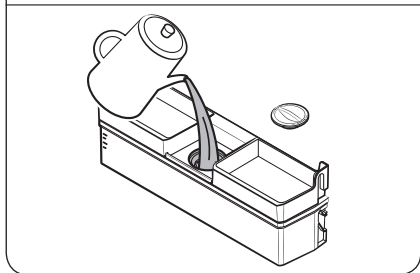
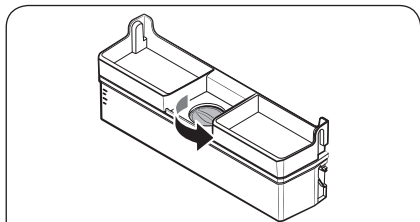
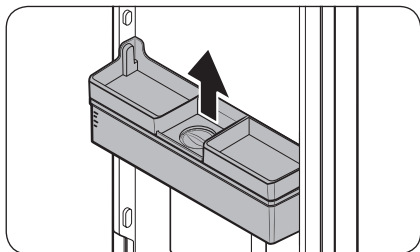

1. Су сауытының екі жағындағы тұтқаларынан ұстап, көтеріңіз де, тартып шығарыңыз.

2. Су сауытын 3,5 литрге дейін ауыз суына толтырыңыз (МАКС.). Үстіңгі қақпақшасын немесе қақпағын алып су құюға болады.

⚠ АБАЙЛАҢЫЗ

- Су диспенсері ауыз суын құюға арналған. Су сауытын тек ауыз суымен ғана толтырыңыз. Басқа ешбір сұйық құймаңыз.
- Су сауытына шамадан тыс көп су құймаңыз, ағып кетеді.

📖 ЕСКЕРТПЕ

Ең алғаш рет пайдаланған кезде су сауытын тазалаңыз.

Іске пайдалану

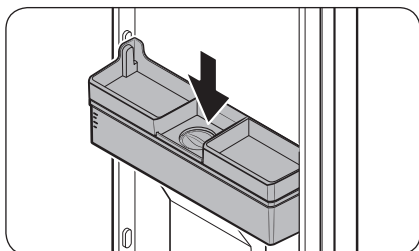

3. Су сауытын қайта салыңыз да, есікті жабыңыз. Су сауытының шүмегінің алға қарап тұрғанына көз жеткізіңіз.

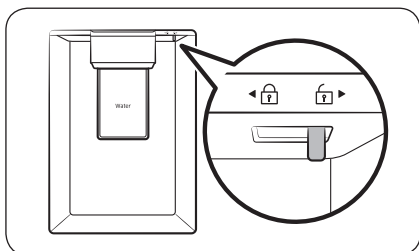

4. Диспенсердің су шүмегінің астына стакан қойып, стаканыңызбен су диспенсерінің тұтқасын абайлап итеріңіз. Су диспенсері бекітпесінің ашық екеніне көз жеткізіңіз.

⚠ АБАЙЛАҢЫЗ

- Заттарды су сауытының қақпағының үстіне қойып сақтамаңыз.
- Су сауытын есіктен алмай тұрып суға толтыруға әрекет жасамаңыз.
- Су сауытының дұрыс орныққанына көз жеткізіңіз.
- Тоңазытқышты су сауытын салмай пайдаланбаңыз. Бұл жұмыс қарқыны мен тиімділігін төмендетуі мүмкін.
- Су ағып кетпеу үшін стаканның диспенсермен деңгейлес тұрғанына көз жеткізіңіз.

📖 ЕСКЕРТПЕ

Тағам сақтайтын орынды кебейту үшін су сауытына тағам сақтауға болады. Бұндай жағдайда, сауыттың қақпағын алыңыз.

Оңтайлы салқын+ (қолжетімді үлгілерде ғана)

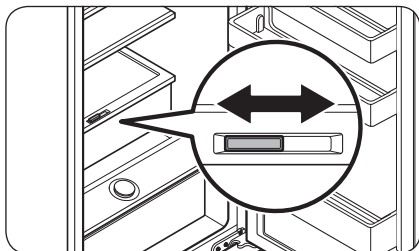

Оңтайлы салқын+ тартпасы ықшамды бөлігінің көмегімен аумақты екіге бөлуге мүмкіндік береді. Ет пен балықты Оңтайлы салқын+ бөліктің сол жағына және көкөністер мен жемістерді оң жағына салыңыз.

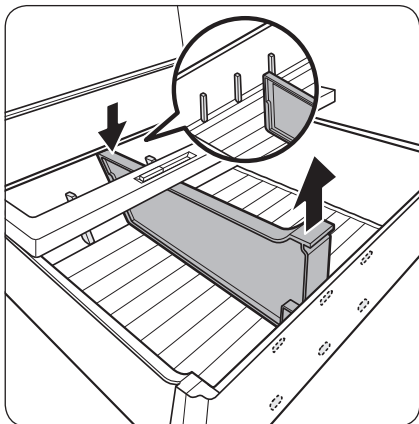

Икемді белгішті алу

Артқы жағын басып тұрып, алдыңғы жағын тарту арқылы алыңыз.

Ылғалды салқын+ (қолжетімді үлгілерде ғана)

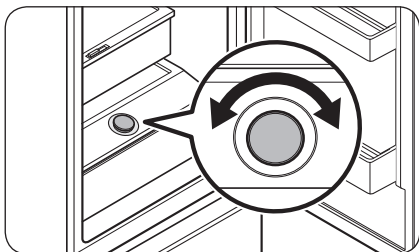

Ылғалды салқын+ ылғалдылықты реттеуге мүмкіндік береді. Ылғалдылықты қажетінше реттеу үшін басқару тетігін солға немесе оңға қарай бұраңыз.

Іске пайдалану

Мұздатқыш сәрені пайдалану (қолжетімді үлгілерде ғана)

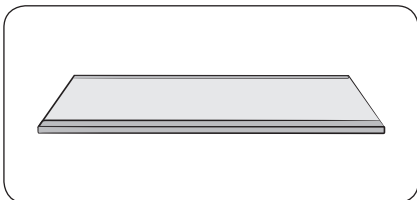

Көбірек орын босату үшін барлық тартпаларды алып, 'Мұздатқыш сәрені' астыңғы тартпаға қойыңыз, себебі бұл жылу сақтау және механикалық параметрлерге әсер етпейді. Мұздатылған тағам сақталатын бөліктің сақтау сыйымдылығы, осы тартпалар алынып тұрғанда есептелген.

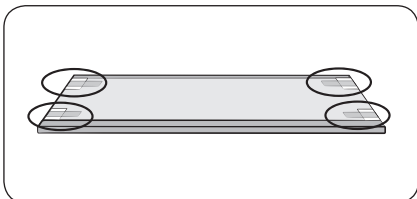

1. Сөреге жапсырылған таспаны алыңыз.

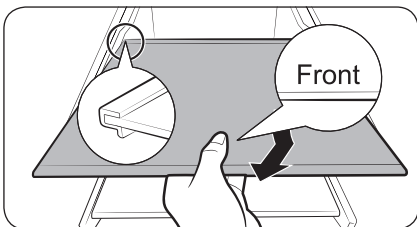

2. Сәрені орнату үшін барлық тартпаларды алыңыз.

3. Мұздатқыштың сәресінің "Алдыңғы" таңбасын жоғары қаратып салыңыз. Егер "Алдыңғы" таңбасын анықтау мүмкін болмаса, әуелі сәренің шығыңғы бөлігін суретте көрсетілгендей салыңыз.

⚠ АБАЙЛАҢЫЗ

- Сәрені төңкеріп немесе кері бағыттап салмаңыз.
- Мұздатқыш сәресін пайдаланбаңыз, оны кейін пайдалану үшін оны сенімді жерге қойыңыз.

📖 ЕСКЕРТПЕ

Шынықтырылған шыны сөреге шыны сауыт қойсаңыз, сөре мен сауыттың арасындағы үйкеліске байланысты сөреге сызат түсуі мүмкін.



Тағамды тиімді сақтаудың жолдары

Тағамдардың ылғалдылығын сақтау және иістерін бір-біріне сіңірмеу үшін беттерін жауып сақтау керек. Сорпа немесе бұқтырма тәрізді үлкен кәстрөлдегі тағамдарды таяз сауыттарға бөліп құйып, содан кейін тоңазыту керек. Үлкен кесек етті немесе бүтін тауықты шағын бөліктерге бөліп немесе таяз сауыттарға салғаннан кейін тоңазыту керек.

Тағамдарды орналастыру

Сөрелер

Сөрелер әр түрлі орамдарды орналастыру үшін реттеуге келетін болуы керек.

Арнайы бөліктер

Жеміс-көкөністерді сақтауға тұмшаланған салқын бөлік тартпалары тамаша жарайды. Көкөністер ылғалдылығы жоғары, ал жемістер ылғалдылығы төмен сақтау жағдайларын қажет етеді.

Салқын бөліктер ылғалдылық деңгейін басқаратын құралдармен жабдықталған. (* Үлгілерге және опцияларға байланысты) Температурасы реттелетін ет сақтау тартпалары ет пен ірімшіктердің сақтау ақытын барынша ұзартады.

Есік сауыттарында сақтау

Тез бұзылатын тағамдарды есік сауыттарында сақтамаңыз. Жұмыртқаларды картон қапшықтарына салынған күйде сөреге қойып сақтау керек. Есіктегі сауыттардың сақтау температуралары құрылғы ішіндегі температураға қарағанда көбірек ауытқып тұрады. Есікті мүмкіндігінше үнемі жабық ұстаңыз.

Мұздатқыш бөлік

Мұздатқыш бөлікте мұздатылған тағамды сақтауға, мұз текшелерін жасауға және жаңа тағамды мұздатуға болады.

Ұсынылатын температура

Тағам сақтау үшін ең оңтайлы температура:

- Тоңазытқыш: +2 °C
- Мұздатқыш: -18 °C

ЕСКЕРТПЕ

Әр бөлік үшін оңтайлы температура параметрі қоршаған ортаның температурасына байланысты. Жоғарыда көрсетілген оңтайлы температура параметрлері қоршаған ортаның температурасы 25 °C градус деген есеппен берілген.



Іске пайдалану

Тоңазытқыш және мұздатқышта сақтау кестесі

Тағамның ұзақ уақыт балғын немесе жас күйінде сақталуы температура мен ылғалдылық әсеріне байланысты. Тағамның жарамдылық уақыттары оның қауіпсіздігіне кепілдік бере алмайтындықтан, осы кестеге қарап, берілген ақыл-кеңестерді орындаңыз.

Сүт өнімдері

Өнім	Тоңазытқыш	Мұздатқыш
Сүт	1 апта	1 ай
Сары май	2 апта	12 ай
Балмұздақ	-	2-3 апта
Био ірімшік	1 ай	4-6 ай
Қаймақты ірімшік	2 апта	Ұсынылмайды
Йогурт	1 ай	-

Ет

Өнім	Тоңазытқыш	Мұздатқыш
Жаңа қуырылған ет, стейк, кесек еттер	3-4 күн	2-3 ай
Жаңа тартылған ет, бұқтырылатын ет	1-2 күн	3-4 ай
Бекон	7 күн	1 ай
Шұжықтар, шикі шошқа, сиыр, күркетауық еттері	1-2 күн	1-2 ай

Құс еті / Жұмыртқалар

Өнім	Тоңазытқыш	Мұздатқыш
Балаң құс еті	2 күн	6-8 ай
Құс етінен салат	1 күн	-
Жұмыртқа, қабығымен	2-4 апта	Ұсынылмайды

Балық / Теңіз өнімдері

Өнім	Тоңазытқыш	Мұздатқыш
Балғын балық	1-2 күн	3-6 ай
Пісірілген балық	3-4 күн	1 ай
Балық салаты	1 күн	Ұсынылмайды
Кептірілген немесе тұздықталған балық	3-4 апта	-

Жемістер

Өнім	Тоңазытқыш	Мұздатқыш
Алма	1 ай	-
Персик	2-3 апта	-
Ананас	1 апта	-
Басқа жас жемістер	3-5 күн	9-12 ай

Көкөністер

Өнім	Тоңазытқыш	Мұздатқыш
Спаржа	2-3 күн	-
Брокколи, брюссель орамжапырағы, жасыл бұршақ, саңырауқұлақтар	3-5 күн	-
Орамжапырақ, түрлі түсті орамжапырақ, сельдерей, қияр, жасыл салат	1 апта	-
Сәбіз, қызылша, редиска	2 апта	-

Күтім көрсету

Есік тұтқасының орнын ауыстыру (ұзынша тұтқасы бар үлгілерге қатысты)

📖 ЕСКЕРТПЕ

Бұл сипатталған әрекет тоңазытқыш пен мұздатқыштың екеуіне де қатысты.

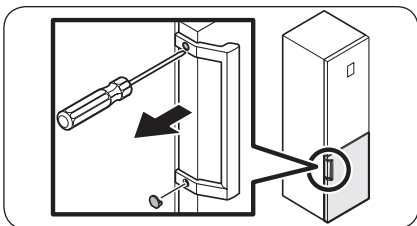

1. Бұранда қақпақтарын алу үшін жалпақ басты бұранда бұрағышты пайдаланыңыз.
 - Тұтқаны ағытып алғаннан кейін бұранда қақпақтарымен бұранда саңылауларын қайта бітеңіз.

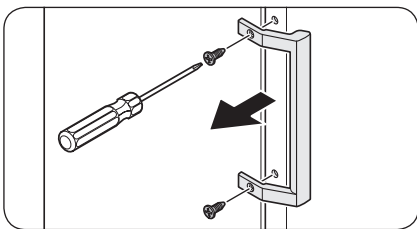

2. Бұрандаларды алып, тұтқаны ажырату үшін айқыш ұшты бұранда бұрағышты пайдаланыңыз.

📖 ЕСКЕРТПЕ

Тұтқаны қарсы жаққа қатайту үшін осы бұрандаларды пайдаланыңыз.

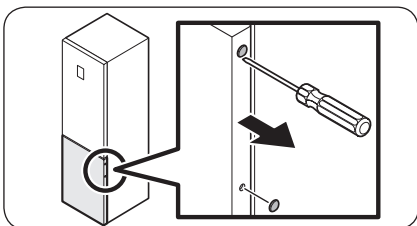

3. Есіктің қарама-қарсы жағындағы бұранда қақпақтарын алу үшін жалпақ ұшты бұранда бұрағышты пайдаланыңыз.

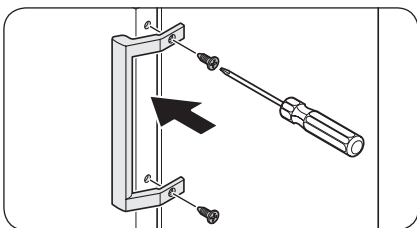

4. Тұтқаны есіктің қарсы жағына қойыңыз да, әмбебап бұранда бұрағышпен тұтқа бұрандаларын қатайту арқылы тұтқаны орнатыңыз.

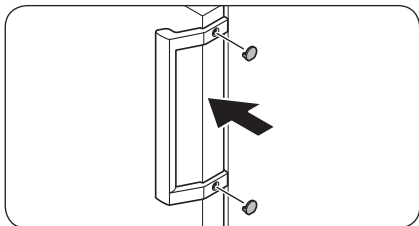

5. Бұранда қақпақтарын салыңыз.

Есіктің орнын ауыстыру (қолжетімді үлгілерде ғана)

⚠ ЕСКЕРТУ

- Тоңазытқышты кемінде 2 адам қисайту/жатқызу керек.
- Есіктердің орындарын ауыстыру алдында қуат кабелін ағытыңыз.

Саймандар қажет (жинаққа кірмейді)

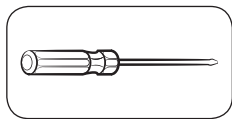

Әмбебап бұранда бұрағыш

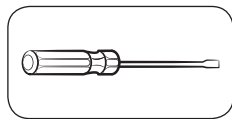

Жалпақ ұшты бұранда бұрағыш

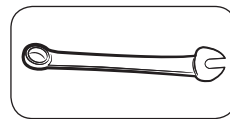

11 мм гайка кілті

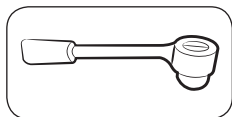

10 мм қырлы кілт

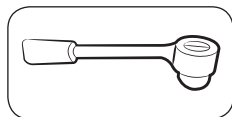

8 мм қырлы кілт



10 мм гайка кілті

Күтім көрсету

Күтім көрсету

Керек-жарақтары

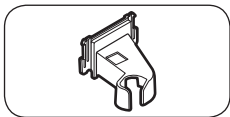

Үстіңгі сол жақ топсаның қақпағы

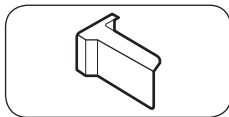

Үстіңгі оң жақ есіктің қақпағы

⚠ АБАЙЛАҢЫЗ

- Осы кезде сымдарға немесе жалғастырғыштарға зақым келтіріп алмау үшін абай болыңыз.
- Тоңазытқыштың шағын бөлшектерін (бұрандалар, қақпақтар, т.б.) жас балалар мен сәбилердің қауіпсіздігін қамтамасыз ету үшін олардан есіктің орнын ауыстыру процедурасының басынан аяғына дейін алыс ұстаңыз.
- Есіктің ашылатын жағын ауыстырған кезде ағытылып алынған бұрандалар мен басқа бөлшектерді сенімді жерге сақтап қойыңыз.

📖 ЕСКЕРТПЕ

- Samsung есіктің ашылатын жағын ауыстыру жұмыстарын тек Samsung сертификаттаған қызмет көрсету орталығына тапсыруды ұсынады. Бұл қызметтің ақысын тұтынушы өзі төлейді.
- Есіктердің ашылатын орнын ауыстыру алдында, осы жұмысты атқару барысында ағытылатын бөлшектерді ұқыптап сақтап қою қорғағыш материалды (мысалы, картон қорап) еденге қойып қою керек.

Есіктің орнын ауыстыру

📖 ЕСКЕРТПЕ

Тұтқалары бар құрылғы үлгілерінің әуелі тұтқаларын ауыстырып алу керек. (Толық ақпаратты “**Есік тұтқасының орнын ауыстыру (ұзынша тұтқасы бар үлгілерге қатысты)**” бөлімінен қараңыз.)

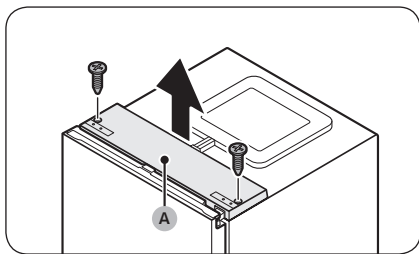

1. Тоңазытқыштың есігі жабық тұрған кезде **үстіңгі қақпақты (А)** ұстап тұрған бұрандаларды алу үшін әмбебап бұранда бұрағышты пайдаланыңыз.

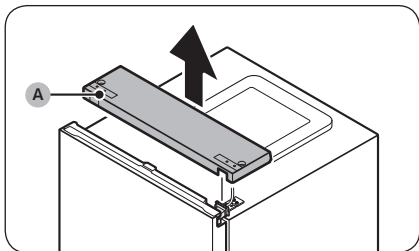

2. **Үстіңгі қақпақты (А)** абайлап көтеріп, тоңазытқыштың үстіне қойыңыз.
- **Үстіңгі қақпақты (А)** көтерген кезде абай болыңыз. Оның астыңғы жағына сым жалғанып тұрады.

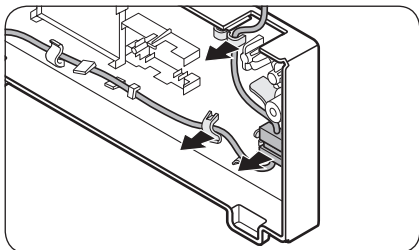

3. Үстіңгі қақпақтың астындағы ұстағышқа қойылған сым мен сым жалғастырыштарды алыңыз.
- Кей үлгілерде бұл қадам болмауы мүмкін.

⚠ АБАЙЛАҢЫЗ

Жалғастырыштарды тым қатты тартпаңыз.

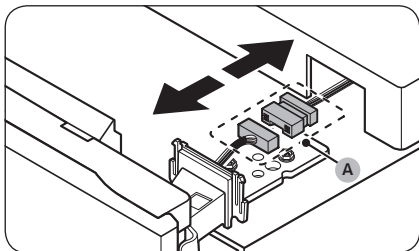

4. **Жалғастырығыш сымды (А)** ағытыңыз.
- Кей үлгілерде бұл қадам болмауы мүмкін.

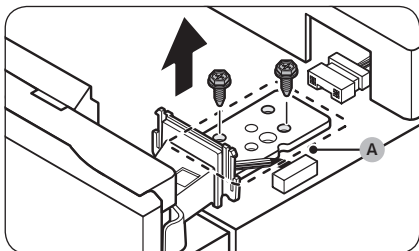

5. **Үстіңгі топсаны (А)** ұстап тұрған бұрандаларды ағыту үшін қырлы кілтті (8 мм) пайдаланыңыз.

⚠ АБАЙЛАҢЫЗ

Тоңазытқыштың есігі құлап кетпеу үшін бұрандаларды ағытып алу барысында тоңазытқыш есігін мықтап ұстаңыз.

📖 ЕСКЕРТПЕ

Бұрандаларды ағыту үшін сонымен қатар әмбебап кілтті пайдалануға болады.

Күтім көрсету

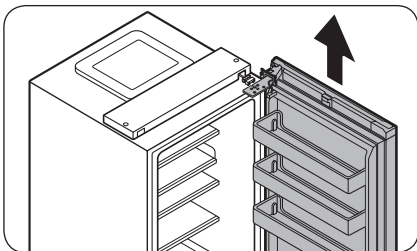

6. Тоңазытқыш есігін ашыңыз, содан кейін оны ортаңғы топсадан ағытып алу үшін көтеріңіз. Есікті қауіпсіз жерде сақтаңыз.

⚠ АБАЙЛАҢЫЗ

Есік ауыр. Есікті алу барысында зақым немесе нұқсан келтірмеу үшін абайлаңыз.

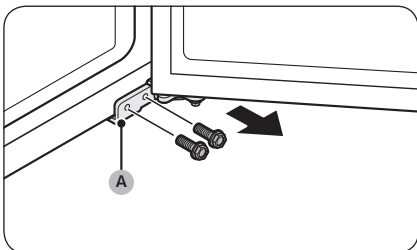

7. Мұздатқыштың есігін ашып, әмбебап бұранда бұрағышты пайдаланып **астыңғы топсаны (A)** ұстап тұрған бұрандаларды ағытып алыңыз.

🔧 ЕСКЕРТПЕ

Сонымен қатар бұрандаларды ағыту үшін қырлы кілтті (8 мм) пайдалануға болады.

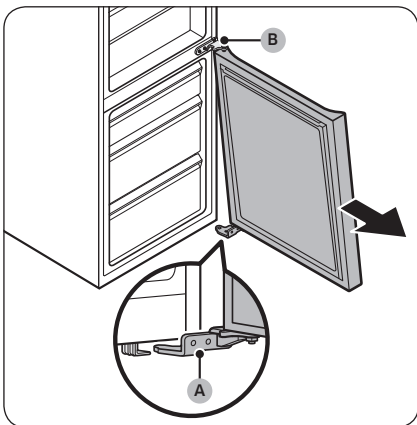

8. Мұздатқыштың есігі **астыңғы топсада (A)** тұрған кезде, **астыңғы топсаны (A)** абайлап тарту арқылы оны тоңазытқыштың астыңғы жағындағы ұстағыштан ағытыңыз. **Астыңғы топсаны (A)** ұстағыштан ағытып алғаннан кейін, оны мұздатқыш есігінен де алып, мұздатқыштың есігін төмен қарай тарту арқылы **ортаңғы топсадан (B)** шығарыңыз.

⚠ АБАЙЛАҢЫЗ

Мұздатқыштың есігі құлап кетпеу үшін оны **ортаңғы топсадан (B)** алып жатқанда мықтап ұстап тұру керек.

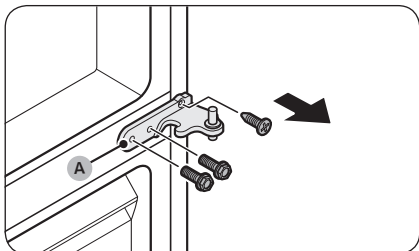

9. Ортаңғы топсаны (А) ұстап тұрған бұрандаларды ағыту үшін әмбебап кілтті және қырлы кілтті (10 мм) пайдаланыңыз.

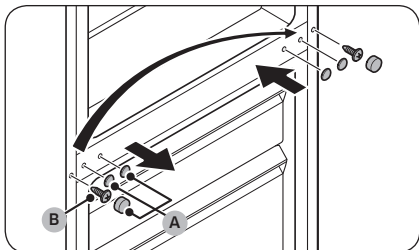

10. Ортаңғы топсаның бұрандасының қақпақтарын (А) алып, содан кейін әмбебап кілтпен бұранданы (В) ағытыңыз.

11. Қарама қарсы тұрған жаққа әмбебап кілтпен бұранданы (В) бекітіп, содан кейін ортаңғы топса бұрандасының қақпақтарын (А) салыңыз.

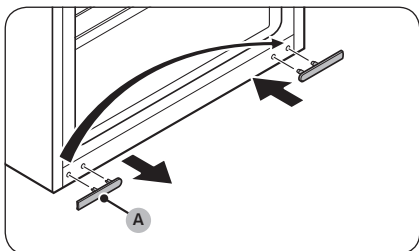

12. Астыңғы топса бұрандасының қақпағын (А) алып, қарсы тұрған жаққа орнатыңыз.

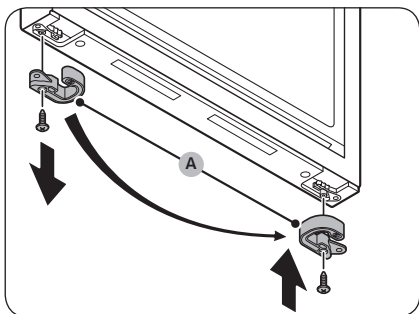

13. Мұздатқыш есігінің астыңғы жағынан есік тежегішін (А) алып, есіктің қарсы жағына қойыңыз.

- Есік тежегішін (А) ұстап тұрған бұранданы ағыту және қатайту үшін әмбебап кілтті пайдаланыңыз.
- Есік тежегішін (А) қарсы жаққа орнату алдында аударыңыз.

Күтім көрсету

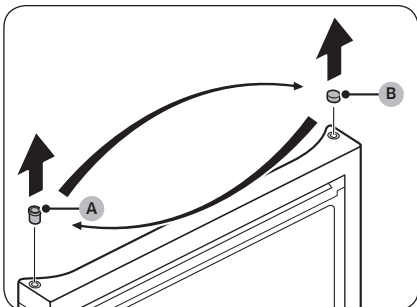

14. Мұздатқыш есігінің үстіңгі жағындағы **тығыздағыш (А)** және **тығыздағыш қақпағының (В)** орындарын ауыстырыңыз.

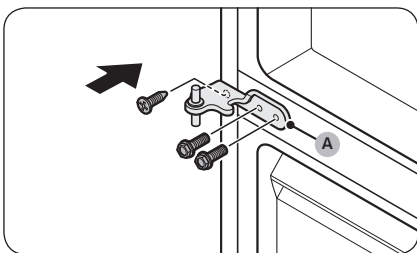

15. **Ортаңғы топсаны (А)** қарсы жаққа, езі бастапқыда тұрған жерге бекітіңіз.
- Бұрандаларды бекіту үшін әмбебап кілтті және қырлы кілтті (10 мм) пайдаланыңыз.

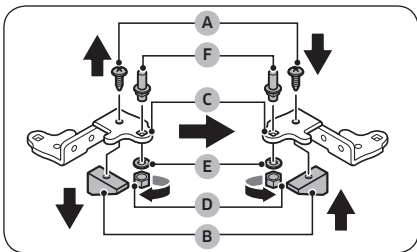

16. Астыңғы топсаны ағытып, барлық белшектердің орындарын ауыстырыңыз.
- Әмбебап кілтпен **бекіткішті (В)** **астыңғы топсаға (С)** бекітіп тұрған **бұранданы (А)** ағытып алыңыз.
 - Гайка кілтпен (10 мм) **білікшені (F)** бекітіп тұрған **гайка (D)** мен **шайбаны (E)** ағытып алыңыз.
 - Астыңғы топсаны (С)** алып, содан кейін **білікшені (F)** **шайбасы (E)** мен **гайкасымен (D)** бірге қайта орнатыңыз.
 - Бекіткішті (В)** **бұрандамен (А)** бекітіңіз.

⚠ АБАЙЛАҢЫЗ

- **Білікшені (F)** түсіріп алмау үшін немесе **білікшені (F)** ағытып немесе құрастырып жатқанда саусақтарыңызды жараалап алмау үшін абай болыңыз.
- **Шайбаның (E)** дұрыс жерде тұрғанына көз жеткізіңіз. Егер білікше **шайбасыз (E)** бекітілсе, мұздатқыш есігі құлап, адам жарақат алуы мүмкін.

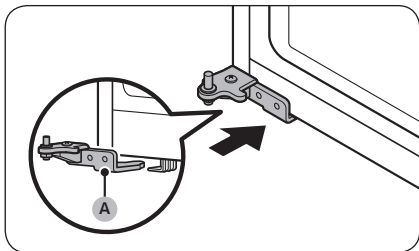

17. Деңгейлегіш тіректі **астыңғы топса (A)** алынған қарсы жаққа қарай бұраңыз. Содан кейін **астыңғы топсаны (A)** ұстағышқа қойыңыз.

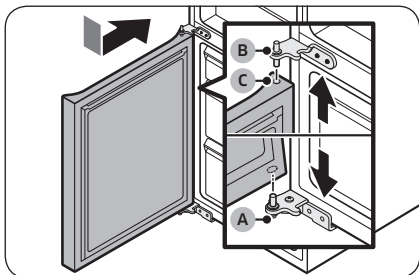

18. Мұздатқыштың есігін салыңыз.
- Мұздатқыш есігін **астыңғы топсаға (A)** салыңыз. Есікті тоңазытқыштың корпусына перпендикуляр бағытта орнатыңыз.
 - Ортаңғы топсаны (B)** мұздатқыш есігінің үстіндегі **тығыздағышқа (C)** салу үшін мұздатқыш есігін төмен қарай итеріңіз.

⚠ АБАЙЛАҢЫЗ

Есікті өте қатты итермеңіз. Осы қадамдарды орындау барысында **астыңғы топса (A)** тоңазытқыштың төменгі жағындағы бекіткіште тұруы керек.

📖 ЕСКЕРТПЕ

Мұздатқыштың есігін бекіткеннен кейін тоңазытқышты деңгейлеу үшін деңгейлегіш тіректерді реттеңіз. (Қосымша ақпаратты **"ҚАДАМ: 4 Деңгейлеу тіректерін реттеңіз"** тарауын 32 бетінен қараңыз.)

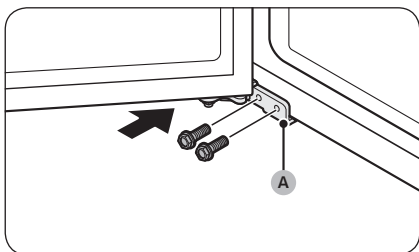

19. **Астыңғы топсаны (A)** бұрандалармен бекіту үшін қырлы кілтті пайдаланыңыз. Содан кейін мұздатқыштың есігін жабыңыз.

Күтім көрсету

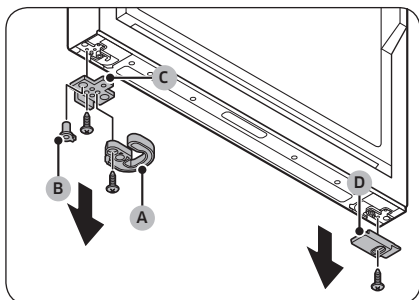

20. Тоңазытқыш есігінің астыңғы оң және сол жақтарындағы бөлшектердің барлығын алыңыз.
- a. Бұрандаларды алу үшін әмбебап кілтті пайдаланыңыз.
 - b. **Автоматты жапқышты (А), тығыздағышты (В) және есік тежегішін (С) құрылғының бір жағынан, астыңғы тоңазытқыш есігінің қақпағын (D) екінші жағынан алыңыз.**

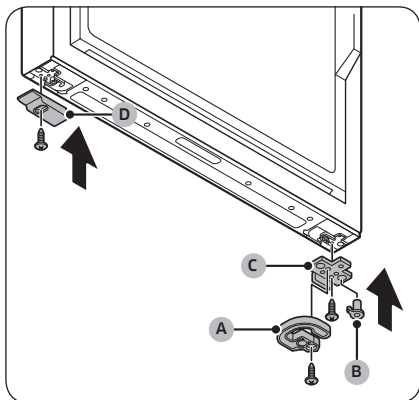

21. Алынған бөлшектердің жақтарын ауыстырыңыз.
- a. **Есік тежегішін (С), тығыздағышын (В), автоматты жапқышты (А)** бастапқыда алынған жақтарына салыңыз.
 - b. **Есік тежегіші (С) мен автоматты жапқышты (А)** әмбебап кілтпен қатайтыңыз.
 - c. **Астыңғы тоңазытқыш есігінің қақпағын (D)** бастапқыда тұрған жағына салыңыз.
 - d. **Астыңғы тоңазытқыш есігінің қақпағын (D)** әмбебап кілтпен бұрандалап қатайтыңыз.

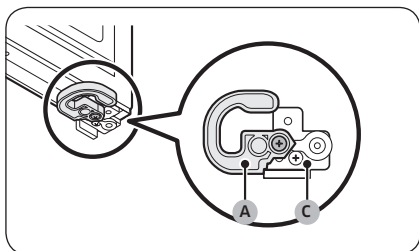

⚠ АБАЙЛАҢЫЗ

Есік тежегіші (С) мен автоматты жапқыштың (А) бұрандаларын суретте көрсетілгендей бекітіңіз. Бұрандаларды қате қатайтсаңыз, есіктің топсасына зақым келтіреді.

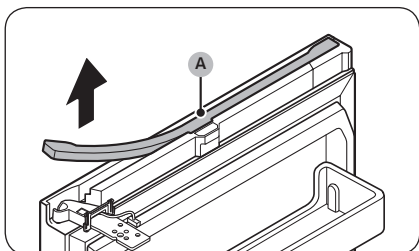

22. Тоңазытқыш есігінің үстінен жалғастырғыш сымды (A) алыңыз.

- Жалғастырғыш сымның (A) кез келген жағын абайлап көтеріп, оны есіктен алыңыз.

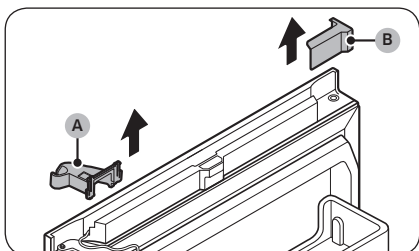

23. Үстіңгі оң жақ топсаның қақпағын (A) және үстіңгі сол жақ есіктің қақпағын (B) алыңыз.

 **ЕСКЕРТПЕ**

Алынған бөлшектерді кейін пайдалану үшін ұқыптап сақтап қойыңыз.

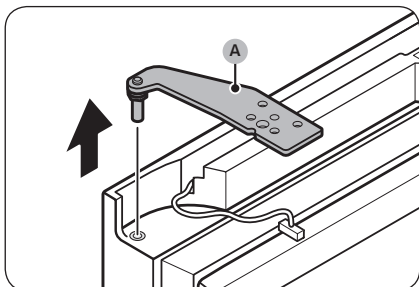

24. Тоңазытқыштың есігінен үстіңгі топсаны (A) алыңыз.

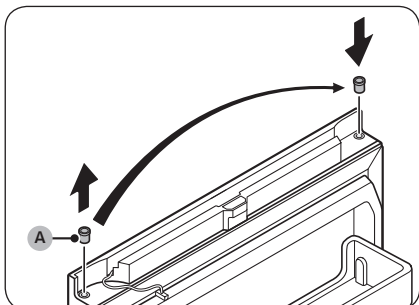

25. Тығыздағышты (A) алып, қарсы тұрған жаққа орнатыңыз.

Күтім көрсету

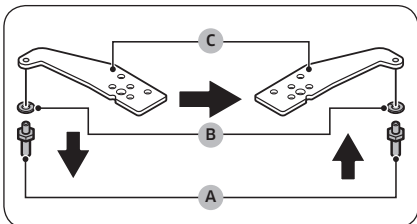

26. Үстіңгі топсаның орнын ауыстырыңыз.

- Гайка кілтімен (11 мм) **білікше (А)** мен **шайбаны (В)** ағытыңыз.
- Үстіңгі топсаны **(С)** аударып, **шайба (В)** мен **білікшені (А)** қайта орнатыңыз.

⚠ АБАЙЛАҢЫЗ

- Білікшені (А)** түсіріп алмау үшін немесе **білікшені (А)** алу немесе құрастыру барысында саусақтарыңызды жаралап алмау үшін абай болыңыз.
- Шайбаның (В)** дұрыс жерде тұрғанына көз жеткізіңіз. Егер білікше **шайбасыз (В)** бекітілсе, есік құлап, адам жарақат алуы мүмкін.

27. Тоңазытқыш есігін **ортаңғы топсаға (А)** салыңыз.

⚠ АБАЙЛАҢЫЗ

Тоңазытқыштың есігі құлап кетпеу үшін үстіңгі топсаны бекіту барысында тоңазытқыш есігін мықтап ұстаңыз.

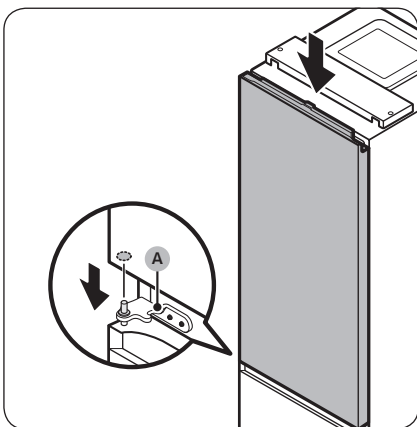

28. Үстіңгі топсаны **(А)** қарсы жаққа, өзі бастапқыда алынған жерге бекітіңіз.

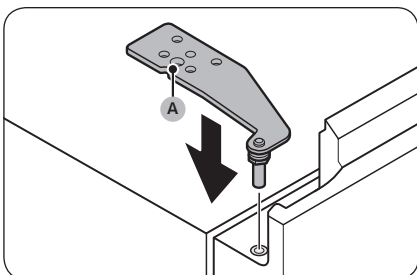

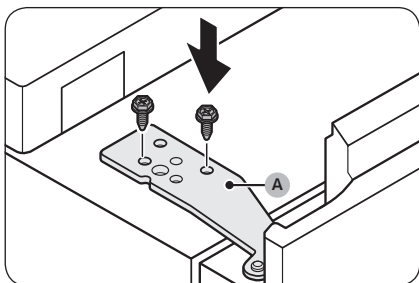

29. **Үстіңгі топсаны (А)** қырлы кілтті (10 мм) қолданып, бұрандалармен бекітіңіз.

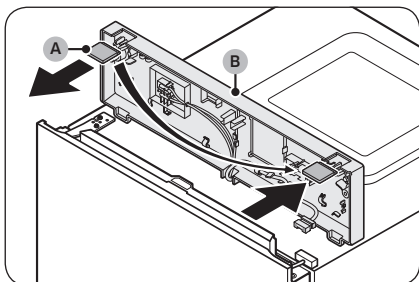

30. **Аралық қақпақты (А) үстіңгі қақпақтан (В) алып**, содан кейін қарама-қарсы жаққа салыңыз.

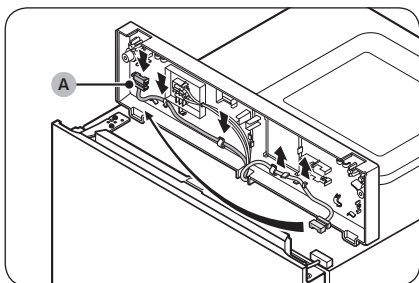

31. **Үстіңгі қақпақтың астыңғы жағындағы бекіткіштерден жалғастырғыш сымды (А) алып**, қарсы жақтағы бекіткіштерге ауыстырыңыз.
- Кей үлгілерде бұл қадам болмауы мүмкін.

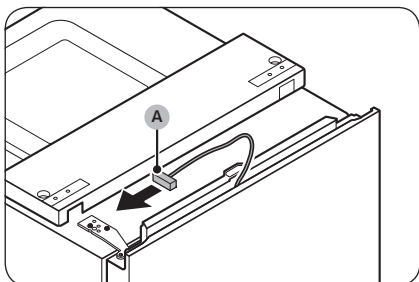

32. **Тоңазытқыштың есігіндегі жалғастырғыш сымды (А) қарама-қарсы жаққа ауыстырыңыз**.
- Кей үлгілерде бұл қадам болмауы мүмкін.

Күтім көрсету

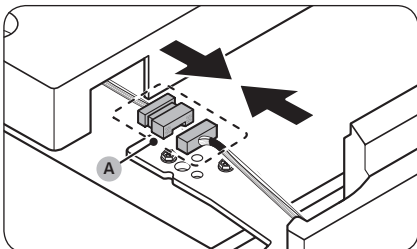

33. Жалғастырғыш сымды (A) қайта жалғаңыз.
- Кей үлгілерде бұл қадам болмауы мүмкін.

⚠ АБАЙЛАҢЫЗ

Сым жалғастырғыштарының дұрыс қосылып тұрғанына көз жеткізіңіз. Әйтпесе, дисплей жұмыс істемейді.

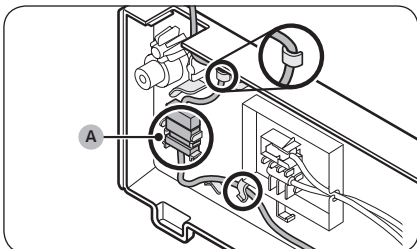

34. Сымды және жалғастырғыш сымды (A) үстіңгі қақпақтың астындағы ұстағыштың үстіне қойыңыз.
- Кей үлгілерде бұл қадам болмауы мүмкін.

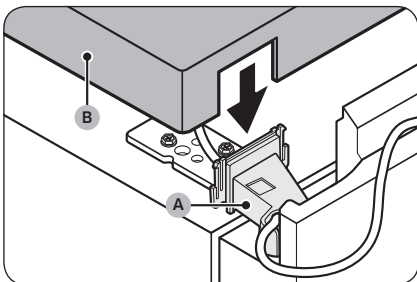

35. Жинақпен келген үстіңгі сол жақ топса қақпағын (A) үстіңгі топсаға бекітіп, үстіңгі қақпақты (B) құрастырыңыз.
- Сымдар мен жалғастырғыштарды үстіңгі сол жақ топса қақпағына (A) және үстіңгі қақпаққа (B) орналастырыңыз. (Кейбір тоңазытқыш үлгілерінің есіктерінің үстінде сымдар болмайды, бұл айтылғандар сондай үлгілерге қатыссыз.)

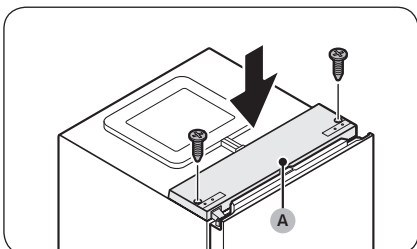

36. Тоңазытқыштың есігі жабық тұрғанда үстіңгі қақпақты (A) қайта орнына қойып, бұрандаларын әмбебап кілтпен бұраңыз.

⚠ АБАЙЛАҢЫЗ

Үстіңгі қақпақты (A) бекіту барысында сымдарға зақым келтіріп алмау үшін абай болыңыз.

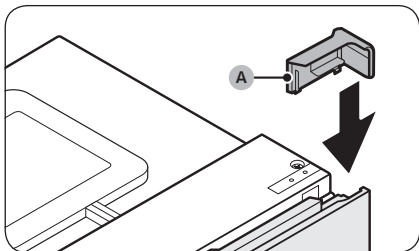

37. Жинақпен берілген **үстіңгі оң жақ есік қақпағын (А)** есік топсасының қарсы жағына салыңыз.

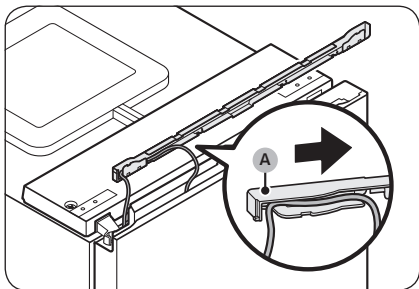

38. Тоңазытқыш есігінің сымын **сым қақпағының (А)** астыңғы жағындағы қуысқа салыңыз.
- Кей үлгілерде бұл қадам болмауы мүмкін.

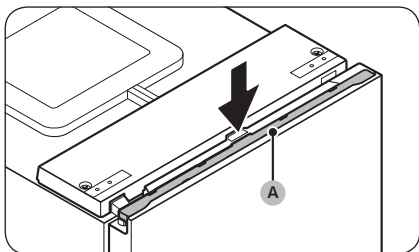

39. **Сым қақпағын (А)** тоңазытқыш есігіне қайта салыңыз.

40. Тоңазытқыш есігін бірнеше рет ашып-жауып көру арқылы ешбір мәселе жоғын тексеріңіз.

Күтім көрсету

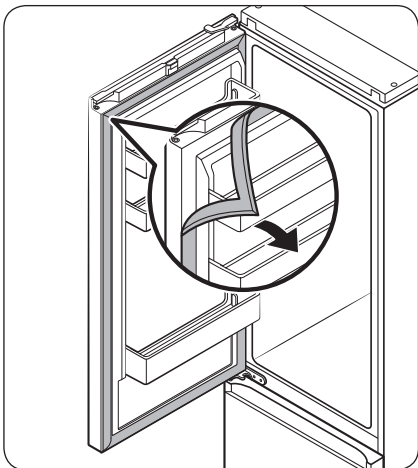

41. Тоңазытқыш пен мұздатқыш есігінің тығыздағыштарын ағытыңыз да, оларды 180° градусқа айналдырғаннан кейін қайта орнатыңыз.

⚠ АБАЙЛАҢЫЗ

Есік тығыздағыштарының дұрыс орнатылғанына көз жеткізіңіз. Егер дұрыс салынбаса, құрылғының жұмысына әсер ететін шуыл пайда болуы немесе конденсат жиналуы мүмкін.

📖 ЕСКЕРТПЕ

- Есіктің ашылатын жағын ауыстырғаннан кейін тоңазытқышты деңгейлеу үшін деңгейлегіш тіректерді реттеңіз. (Қосымша ақпаратты "**ҚАДАМ: 4 Деңгейлеу тіректерін реттеңіз**" тарауын **32** бетінен қараңыз.)
- Есікті бастапқы қалпына қайтару үшін қадамдарды қайта орындаңыз. Осы қадамдарда сипатталғандай есіктің, топсалар мен басқа бөліктердің қарама-қарсы жаққа ауыстырылатынын ескеріңіз.

Күтіп ұстау

Сөрелер / Тор және сөре (қолжетімді үлгілерде ғана)

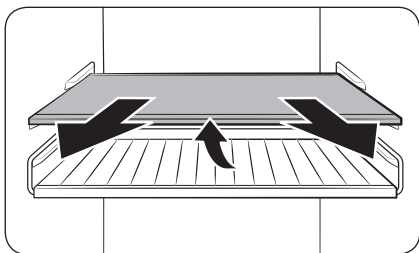

1. Сөрелі (немесе тор мен сөрелі) шамалы бері тартыңыз. Содан кейін артқы жағын көтеріп тұрып, тартып шығарыңыз.

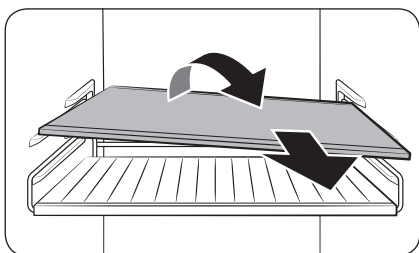

2. Сөрелі алу үшін (немесе тор мен сөрелі) алу үшін көлденеңінен майыстырыңыз.

Күтім көрсету

Жиналмалы сөре (тиісті үлгілерде ғана)

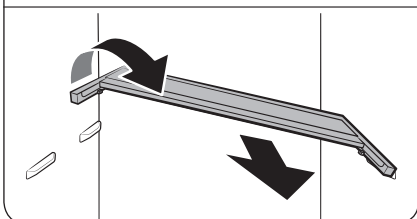
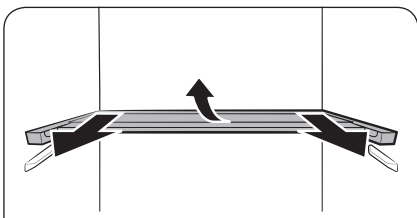
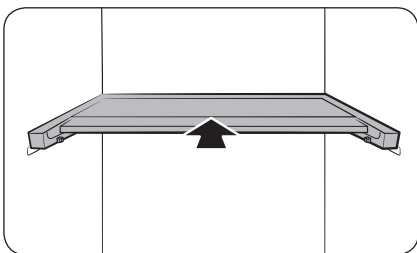

1. Сөренің алдыңғы жарты бөлігін сырғытыңыз.

2. Жиналмалы сөрені шамалы бері тартыңыз. Содан кейін артқы жағын көтеріп тұрып, тартып шығарыңыз.

3. Сөрені алу үшін диагональ бағытымен майыстырыңыз.

⚠ АБАЙЛАҢЫЗ

- Тағам немесе заттарды Оңтайлы салқын+ бөліктің алдына қоймаңыз. Есік дұрыс жабылмауы, заттар еденге құлап кетуі мүмкін.
- Сөрені дұрыс салу керек. Төмен қаратып салмаңыз.
- Сөрені қайта салғанда, міндетті түрде соңына дейін итеріңіз.
- Шыны сауыттар шыны сөрелердің бетін сызып кетуі мүмкін.

Тазалау

Ішкі және сыртқы жағы

⚠ ЕСКЕРТУ

- Тазалау үшін бензол, сұйылтқыш немесе Clogox™ тәрізді үй/машина тазалағыш затты пайдаланбаңыз. Бұлар тоңазытқыштың беткі қаптамасын бүлдіруі және өрт шығаруы мүмкін.
- Тоңазытқыштың бетіне суды тура шашпаңыз. Электр тоғы соғуы мүмкін.

Қуат ашасының ағытпаларынан және түйіспелерден шаң немесе су тәрізді бөгде заттардың барлығын тазалау үшін құрғақ шүберекті пайдаланыңыз.

1. Қуат сымын ағытыңыз.
2. Тоңазытқыштың ішкі және сыртқы бетін тазалау үшін дымқыл, жұмсақ, мамығы жоқ шүберекті немесе қағаз сүлгіні пайдаланыңыз.
3. Болғаннан кейін құрғақ шүберекпен не қағаз сүлгімен мұқият құрғатыңыз.
4. Қуат сымын қосыңыз.

Артқы панель

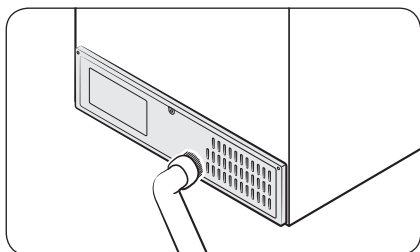

Артқы панельдің сымдары мен ашық тұрған бөліктерін таза ұстау үшін жылына бір немесе екі рет шаңсорғышпен тазалаңыз.

⚠ АБАЙЛАҢЫЗ

Артқы **панельдің қақпағын** алмаңыз. Электр тоғы соғуы мүмкін.

Ауыстыру

LED шамдары

Тоңазытқыштың шамын ауыстыру үшін жергілікті Samsung қызмет көрсету орталығына хабарласыңыз.

⚠ ЕСКЕРТУ

- Шамдарды пайдаланушы жөндеуге келмейді. Шамды өзіңіз ауыстыруға әрекеттенбеңіз. Электр тоғы соғады.

Ақаулықты түзету

Қызмет көрсету орталығына қоңырау шалу алдында төмендегі тексерілетін мәселелерді тексеріңіз. Қалыпты жағдайға қатысты жасалған қызмет көрсету жөніндегі қоңыраулар (дефект болмаса) ақысын пайдаланушы төлейді.

Жалпылама ақпарат

Температура

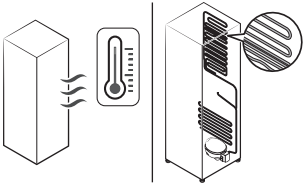
Белгісі	Ықтимал себептері	Шешімі
Тоңазытқыш/ мұздатқыш жұмыс істемейді. Тоңазытқыш/ мұздатқыштың температурасы жылы.	• Қуат сымы дұрыс қосылған.	• Қуат сымын дұрыс қосыңыз.
	• Температураны басқару параметрі дұрыс орнатылмаған.	• Төменірек температураны орнатыңыз.
	• Тоңазытқыш қызу көзіне жақын немесе күн сәулесі тура түсетін жерге орнатылған.	• Тоңазытқышты тура түсетін күннің көзінен немесе қызу көзінен алысқа қойыңыз.
	• Тоңазытқыш пен бүйір/артқы жақтың арасында жеткілікті орын қалдырылмаған.	• Артқы немесе бүйір жақтарынан кемінде 5 см орын қалдырыңыз.
	• Демалыс функциясы қосылған.	• Демалыс функциясын сөндіріңіз.
	• Тоңазытқышқа өте көп тағам салынған. Тағам тоңазытқыштың саңылауларын бітеп тұр.	• Тоңазытқышты тым толтырмаңыз. Тағамның желдету саңылауларын бітеуіне жол бермеңіз.
Тоңазытқыш/ мұздатқыш шамадан тыс салқындатылған.	• Температураны басқару параметрі дұрыс орнатылмаған.	• Жоғарырақ температураны орнатыңыз.
Ішкі қабырғасы ыстық.	• Тоңазытқыштың ішкі қабырғасында қызуға төзімді түтік желісі бар.	<p>• Конденсаттың пайда болуына жол бермеу үшін тоңазытқыштың алдыңғы бұрыштарына қызуға төзімді түтіктер орнатылған. Бұл құрылғы ортаның температурасы жоғарыласа дұрыс жұмыс істемейі мүмкін. Бұл жүйенің ақауы емес.</p> 

Иіс

Белгісі	Ықтимал себептері	Шешімі
Тоңазытқыштың иісі бар.	• Тағам бұзылған.	• Тоңазытқышты тазалаңыз және бұзылған тағамды алыңыз.
	• Иіс өте қатты шығатын тағам.	• Иісі қатты шығатын тағамды міндетті түрде ауа өткізбейтін етіп ораңыз.

Қырау

Белгісі	Ықтимал себептері	Шешімі
Саңылаулардың айналасына қырау қатқан.	• Тағам саңылауларды бітеп тұр.	• Тоңазытқыш саңылауларын ешбір тағам бітемей тұрғанына көз жеткізіңіз.
Ішкі қабырғаларға қырау қатқан.	• Есік дұрыс жабылмаған.	• Есікке тағам кедергі жасап тұрмағанына көз жеткізіңіз. Есіктің тығыздағышын тазалаңыз.

Конденсат

Белгісі	Ықтимал себептері	Шешімі
Ішкі қабырғалар буланады.	• Есік ашық қалған болса, тоңазытқышқа ылғал кіреді.	• Ылғалды тазалап, есікті ұзақ уақыт ашық қалдырмаңыз.
	• Ылғалы өте көп тағам.	• Тағамды міндетті түрде ауа өткізбейтін етіп ораңыз.

Ақаулықты түзету

Тоңазытқыштан тосын дыбыс естіле ме?

Қызмет көрсету орталығына қоңырау шалу алдында төмендегі тексерілетін мәселелерді тексеріңіз. Қалыпты дыбыстарға қатысты қызмет көрсету үшін шалынған қоңыраулар ақысын пайдаланушы төлейді.

Бұл қалыпты дыбыстар.

- Жұмысты бастағанда немесе аяқтағанда, тоңазытқыштан көлік қозғалтқышының дыбысына ұқсас дыбыс естілуі мүмкін. Тұрақты жұмыс істей бастағанда, дыбыстар азаяды.

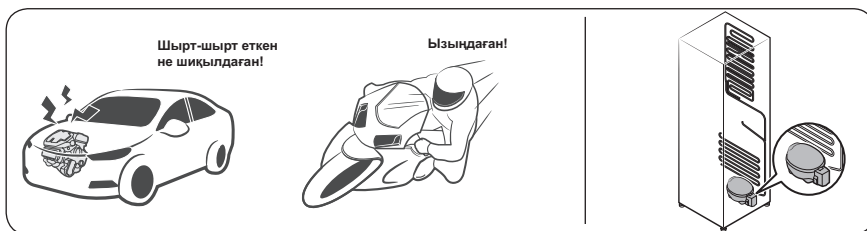

- Желдеткіш жұмыс істеп тұрғанда осындай дыбыстар естілуі мүмкін. Тоңазытқыш орнатылған температураға жеткенде, желдеткіштен ешбір дыбыс естілмейді.

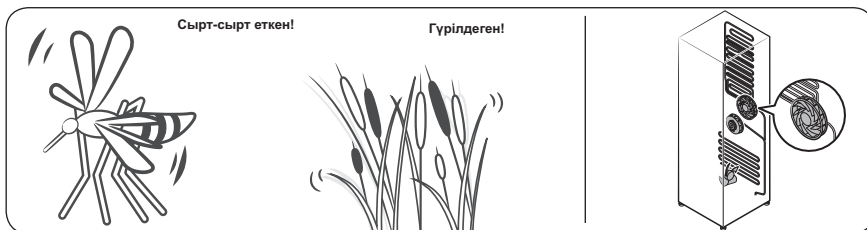

- Жібіту циклы кезінде, қырау қыздырғышқа су тамшылап, ызылдаған дыбыс естілуі мүмкін.

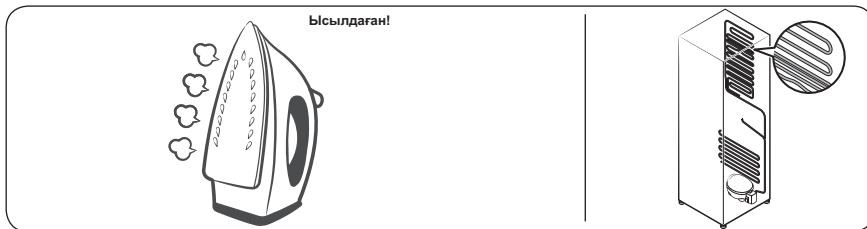

- Тоңазытқыш салқындатқан немесе мұздатқан кезде, салқындатқыш газ тұмшаланған түтіктердің бойымен жылжып, көпіршіктеніп жатқан тәрізді дыбыс естіледі.



- Тоңазытқыштың температурасы жоғарылаған немесе төмендеген кезде, пластик бөліктерден тырсылдаған дыбыстар естіліп, ісініп және тартылуы мүмкін. Бұл дыбыстар қырау жібіту циклы кезінде немесе электронды бөлшектер жұмыс істеп тұрғанда естіледі.

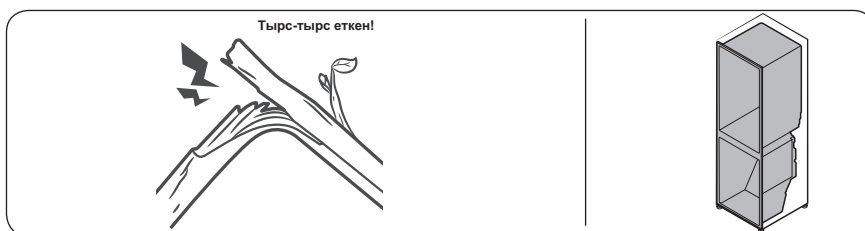

- Мұз жасағышы бар үлгілерде: Мұз жасағышты толтыру үшін су клапаны ашылғанда, ызыңдаған дыбыс естілуі мүмкін.
- Тоңазытқыш есігін ашып-жапқан кезде қысымды тұрақты ету үшін ысылдаған дыбыс естілуі мүмкін.

Жадынама

Жадынама

SAMSUNG WORLD WIDE байланыс орталығына хабарласыңыз
 Samsung өнімдеріне қатысты сұрақтарыңыз немесе айтатын пікіріңіз бар болса, SAMSUNG
 тұтынушыларға қолдау көрсету орталығына хабарласыңыз.

Ел	Байланыс орталығы	Веб-сайт
RUSSIA	8-800-555-55-55	www.samsung.com/ru/support
BELARUS	810-800-500-55-500	www.samsung.com/support
GEORGIA	0-800-555-555	www.samsung.com/support
ARMENIA	0-800-05-555	www.samsung.com/support
AZERBAIJAN	0-88-555-55-55	www.samsung.com/support
KAZAKHSTAN	8-10-800-500-55-500 (GSM: 7799)	www.samsung.com/kz_ru/support
UZBEKISTAN	00-800-500-55-500 (GSM: 7799)	www.samsung.com/uz_ru/support
KYRGYZSTAN	00-800-500-55-500 (GSM: 9977)	www.samsung.com/support
TAJIKISTAN	8-10-800-500-55-500 (GSM: 8888)	www.samsung.com/support
MONGOLIA	1800-25-55	www.samsung.com/support



DA68-04111S-01



Muzlatgich

Foydalanuvchi qo'llanmasi

RB3*T*/RL3*T*

SERC / SEKZ / SECE

Avtonom tik turuvchi jihoz

SAMSUNG

Mundarija

Texnika xavfsizligi bo'yicha ma'lumotlar	3
Xavfsizlik ko'rsatmalari haqida nimalarni bilishingiz lozim	3
Muhim xavfsizlik belgilari va ehtiyot chorolari:	5
Muhim xavfsizlik ehtiyot chorolari	6
Tashish va joylashuvdagi jiddiy ogohlantirish belgilari	10
O'rnatish bo'yicha jiddiy ogohlantirishlar	11
O'rnatish bo'yicha ehtiyotkorlik chorolari	15
Foydalanish bo'yicha jiddiy ogohlantirishlar	16
Foydalanish bo'yicha ehtiyotkorlik chorolari	21
Tozalash paytida ehtiyotkorlik chorolari	25
Chiqitga chiqarish bo'yicha jiddiy ogohlantirishlar	27
To'g'ri foydalanish uchun qo'shimcha maslahatlar	28
IEEJ haqidagi ko'rsatmalar	30
O'rnatish	31
Muzlatgichni ko'zdan kechirish	31
O'rnatish ketma-ketligi	32
Ishlatish amallari	38
Boshqaruv paneli	38
Maxsus xususiyatlar	40
Uzoq saqlanishi uchun qanday joylash lozim	44
Xizmat ko'rsatish	47
Eshik tutqichining o'rnini o'zgartirish (Dastali tutqichi bor modellarda)	47
Eshikni teskarilash (faqat tegishli modellarda)	48
Tashish va parvarishlash	62
Tozalash	64
Qismlarni almashtirish	64
Nosozliklarni bartaraf qilish	65
Umumiy	65
Muzlatgichdan g'ayrioddiy shovqin chiqmoqdam?	67

Texnika xavfsizligi bo'yicha ma'lumotlar

Yangi Samsung muzlatgichingizdan foydalanishga kirishishdan avval, iltimos, ushbu yangi moslamadan xavfsiz va samarali foydalanishni ta'minlash maqsadida xususiyat va funksiyalarni bilishingizni ta'minlash uchun ushbu qo'llanmani yaxshilab o'qib chiqing.

Xavfsizlik ko'rsatmalari haqida nimalarni bilishingiz lozim

- Ushbu qo'llanmadagi Ogohlantirishlar va Muhim xavfsizlik ko'rsatmalari yuzaga kelish ehtimoli bo'lgan hamma shartlar va vaziyatlarni ham qamrab olmaydi. Umumiy ehtiyotkorlik choralarini ko'rish va moslamangizni o'rnatish, xizmat ko'rsatish va ishlatish paytida ehtiyot bo'lishingizda o'zingiz mas'ul hisoblanasiz.
- Bu yerda bayon qilingan foydalanish bo'yicha ko'rsatmalar turli modellarga taalluqli bo'lganligi uchun muzlatgichingizning xususiyatlari ushbu qo'llanmada keltirilgan xususiyatlardan bir oz farq qilishi mumkin. Agar biron-bir savolingiz yoki bu borada tashvishlaringiz bo'lsa, sizga yaqin joylashgan xizmat ko'rsatuvchi markaziga murojaat qiling yoki tegishli yordam va kerakli ma'lumotlarni ushbu saytdan oling: www.samsung.com.
- Sovutish moddasi sifatida R-600a yoki R-134a ishlatiladi. Ushbu jihozda qaysi sovitish moddasi ishlatilayotganini ko'rish uchun jihozning orqa tarafidagi kompressor yorlig'i yoki sovitgich ichidagi pasport yozuvlarini tekshirib ko'ring. Agar bu mahsulotda o't oluvchi gaz (R-600a sovitish moddasi) bo'lsa, uni xavfsiz qayta ishlashga topshirish borasida mahalliy idoraga murojaat qiling.

Texnika xavfsizligi bo'yicha ma'lumotlar

- Muzlatish tizimidan modda oqib chiqish holatlari yuzaga kelsa, yonuvchan gaz-havo aralashmasining hosil bo'lishi oldini olish uchun jihoz joylashtirilishi mumkin bo'lgan xonaning o'lchami foydalanilgan sovitish kimyoviy moddasi miqdoriga bog'liq bo'lishi kerak.
- Jihozda har qanday shikastlanish holatlari aniqlansa, uni yoqmang. Agar shubhangiz bo'lsa, dilerga murojaat qiling. Jihozga quyilgan har 8 gramm R-600a sovutish moddasi uchun xonada 1 m³ joy bo'lishi kerak. Jihozningizdagi sovitish kimyoviy moddasi miqdori uning ichidagi identifikatsiya yorlig'ida ko'rsatilgan.
- Naychalardan otilib chiqayotgan sovitish kimyoviy moddasi yonib ketishi yoki ko'zni jarohatlashi mumkin. Naychadan muzlatish moddasi oqayotganda uning yaqinida olov yonib turishiga yo'l qo'ymang, har qanday yonuvchan narsani mahsulot oldidan nariga oling va zudlik bilan xonani shamollating.
 - Ushbu talablarga rioya qilmaslik yong'inni yoki portlashni yuzaga keltirishi mumkin.
- Ovqatning ifloslanishiga yo'l qo'ymaslik uchun quyidagi ko'rsatmalarga amal qiling:
 - Eshikni uzoq vaqtga ochilishi, jihozning bo'lmalardagi haroratning sezilarli darajada oshishiga olib kelishi mumkin.
 - Oziq-ovqat bilan aloqa qiladigan sirtlarni va ochiq drenaj tizimlarini muntazam tozalang.
 - Agar suvdondan 48 soat davomida foydalanilmasa tozalang; suv ta'minotiga ulangan suv tizimidan 5 kun davomida suv tortilmagan bo'lsa yuving.

- Xom go'sht va baliqni muzlatgichda boshqa oziq-ovatlar bilan aloqa qilmasligi yoki ularning ustiga tomchilab qolmasligi uchun ularni tegishli idishlarda saqlang.
- Ikki yulduzli muzlatilgan taom bo'lmalari oldindan muzlatilgan ovqatni saqlash, muzqaymoqni saqlash yoki tayyorlash va muz bo'laklarini tayyorlash uchun mo'ljallangan.
- Bir, ikki va uch yulduzli bo'lmalar yangi taomni muzlatish uchun mo'ljallanmagan.
- Agar muzlatish moslamasi uzoq vaqt bo'sh bo'lsa, uni o'chiring, muzlarini eriting, tozalang, quriting va jihoz ichida mog'or paydo bo'lishining oldini olish uchun eshikni ochiq qoldiring.

Muhim xavfsizlik belgilari va ehtiyot choralari:

Qo'llanmadagi barcha xavfsizlik yo'riqnomalariga amal qiling. Bu qo'llanmada quyidagi xavfsizlik belgilari ishlatilgan.

OGOHLANTIRISH

Ehtiyotsizlik bilan muomala qilish yoki ehtiyot choralari amal qilmaslik **jiddiy jarohat olish, mulkka zarar yetishi va/ yoki o'limga** olib kelishi mumkin.

DIQQAT

Ehtiyotsizlik bilan muomala qilish yoki ehtiyot choralari amal qilmaslik **jiddiy jarohat olish va/yoki mulkka zarar yetishiga** olib kelishi mumkin.

Texnika xavfsizligi bo'yicha ma'lumotlar

IZOH

Muzlatgichi ishlashini tushunish yoki undan manfaat ko'rish uchun foydali ma'lumot.

Ushbu ogohlantiruvchi belgilar jihozdan foydalanishda o'zingiz va boshqalar jarohatlanishining oldini olish uchun bu yerda qayd etilgan.

Iltimos, ularga diqqat bilan amal qiling.

Ushbu bo'limni o'qib chiqqandan keyin keyinchalik undan ma'lumot olish uchun uni ishonchli joyda saqlang.

Muhim xavfsizlik ehtiyot choralari



Ogohlantirish; Yong'in xavfi / yonuvchan materiallar

OGOHLANTIRISH

- Jihozni joylashtirishda elektr shnuri ilinib yoki shikastlanib qolmasin.
- Troyniklar yoki ko'chma elektr manbalarini jihozning orqa tomoniga joylashtirmang.
- Faqat ichimlik suvi bilan to'ldiring.
- Faqat ichimlik suvi kraniga ulang.
- Jihoz to'sig'idagi yoki ichki o'rnatilgan tuzilmasidagi ventilyatsiya tuynuklari to'silib qolmasin.

- Muz erishi jarayonini tezlashtirish uchun ishlab chiqaruvchi tavsiya qilganlaridan o'zga mexanik qurilmalar va boshqa vositalardan foydalanmang.
- Sovitish kimyoviy moddasining aylanish sxemasiga zarar yetkazmang.
- Agar ishlab chiqaruvchi tavsiya qilgan bo'lmasa, jihoz ichidagi oziq-ovqat saqlanadigan bo'lmalarda elektr jihozlaridan foydalanmang.
- Bu muzlatgich kamerasi jismoniy, hissiy yoki aqliy qobiliyatlari cheklangan yoki bilimlari va tajribalari yetarli bo'lmagan shaxslar (jumladan, bolalar), toki ular ushbu muzlatgich kameradan foydalanishda nazorat qilinmasalar yoki ularning xavfsizliklari uchun javobgar shaxs ularga ushbu jihozdan foydalanish haqida ko'rsatmalar bermagan bo'lsa, foydalanishlari uchun mo'ljallanmagan.
- Agar ular nazorat ostida bo'lsalar yoki ularga xavfsizlik uchun javobgar shaxs tomonidan ushbu mashinadan foydalanish to'g'risida ko'rsatmalar berilgan bo'lsa, bu qurilmadan 8 yoki undan kattaroq yoshdagi bolalar, jismoniy yoki aqliy qobiliyatlari cheklangan yoki bilimi va tajribasi yetarli bo'lmagan shaxslar foydalanishlari mumkin. Bolalarga qurilma bilan o'ynash ta'qiqlanadi. Tozalash va texnik xizmat ko'rsatishni bolalar nazoratsiz amalga oshirmasligi kerak. 3 yoshdan 8 yoshgacha bo'lgan bolalarga sovitish moslamalarini yuklash va tushirishga ruxsat beriladi.
- Agar elektr kabeli shikastlangan bo'lsa, xatarning oldini olish uchun u ishlab chiqaruvchi, uning xizmat ko'rsatish agenti yoki malakali shaxslar tomonidan almashtirilishi kerak.

Texnika xavfsizligi bo'yicha ma'lumotlar

- Favqulodda holatda jihozni tezda sug'urib olish uchun rozetka qulay joyda bo'lishi lozim.
 - U jihozning orqa tomonidan tashqariga chiqib turishi kerak.
- Ushbu moslama ichida katalizatorga ega aerosol idishlar kabi portlovchi narsalarni saqlamang.
- Agar mahsulotlar LED lampa bilan jihozlangan bo'lsa, lampa qopqog'i va LED lampani o'zboshimchalik bilan bo'shatib olmang.
 - Samsung xizmat markaziga murojaat qiling.
 - Faqat ishlab chiqaruvchi yoki xizmat ko'rsatuvchi xodim bergan LED lampalaridan foydalaning.
- Elektr tokdan samarali tarzda foydalanish uchun savatchalar, surilma qutilar, polkalar kabi barcha ichki moslamalarni ishlab chiqaruvchi tomonidan ta'minlangan o'rinda saqlang.
- Ushbu mahsulotda elektr energiyasini tejash bo'yicha eng yaxshi natijaga erishish uchun barcha tokchalar, tortmalar va savatlarni asl holatida qoldiring.

Elektr quvvati sarfini kamaytirish choralari

- Muzlatgichni mos havo almashinuviga ega bo'lgan salqin, quruq xonaga o'rnatang.
- Uning oftobda qolmasligiga ishonch hosil qiling va issiqlik manbalari (masalan, radiator) yaqiniga o'rnatmang.
 - Energiyani sarflash samaradorligini ta'minlash maqsadida havo yo'llari yoki panjaralarini to'sib qo'ymaslik tavsiya qilinadi.
 - Issiq ovqat mahsulotini muzlatgichga joylashtirishdan avval uning sovushini poylang.

- Muzlatgichdagi muzlatilgan ovqatni eritishga qo'ying. So'ngra muzlatgichdagi ovqatni sovitish uchun sovitilgan mahsulotlarning past haroratidan foydalanishingiz mumkin.
- Taom qo'yish yoki chiqarish vaqtida jihoz eshigini uzoq vaqt ochib turmang.
- Eshik qancha kamroq vaqt ochiq bo'lsa, muzxona ichida shuncha kam muz hosil bo'ladi.
- Sovutgichning orqa tomonini doimiy ravishda tozalang. Chang elektr quvvati sarfining oshishiga olib keladi.
- Haroratni keragidan sovuqroq qilib o'rnatmang.
- Sovutgich tagida va sovitgichning orqa devori atrofida yetarlicha havo aylanishini ta'minlang. Havo aylanuvchi tirqishlarni to'sib qo'ymang.
- Sovutgichni o'rnatganda o'ng, chap, orqa va yuqori tomonda yetarlicha bo'shliq qolganiga e'tibor qarating. Bu elektr tok iste'molini kamaytiradi va natijada elektr tok uchun xarajatlaringiz ham kamayadi.
- Oraliq qiymatini quyidagicha tavsiya etamiz :
 - O'ng, chap va orqa tomon: 50 mm.dan ortiq
 - Tepa tomondan: 100 mm.dan ortiq

Bu qurilma uy sharoitida va

- do'konlardagi oshxona hududlari, ofislar va boshqa ish muhitlari;
- fermer xo'jaliklarida va mehmonxonalar, motellar va boshqa turar-joy muhitlaridagi mijozlar tomonidan;
- uxlash va nonushta turidagi muhitlarda;

Texnika xavfsizligi bo'yicha ma'lumotlar

- umumiy ovqatlanish va shunga o'xshash chakana savdo uchun qo'llanilmaydigan boshqa joylarda foydalanish uchun mo'ljallangan.

Tashish va joylashuvdagi jiddiy ogohlantirish belgilari

OGOHLANTIRISH

- Muzlatgich kamerasini bir joydan ikkinchi joyga tashish va so'ng o'rnatishda jihoz sovitish zanjirining hech bir joyi shikastlanmaganligini tekshirish borasida ehtiyot choralari ko'rilishi lozim.
 - Naychalardan oqib chiqayotgan sovitish moddasi yonib ketishi yoki ko'zni jarohatlashi mumkin. Agar suyuqlik oqishi aniqlansa, ochiq olovdan yoki yonishi ehtimoliga ega narsalardan darhol uzoqlashing va jihoz turgan xonani bir necha daqiqa shamollating.
 - Ushbu jihoz tarkibida kam miqdordagi izobutan (R-600a) muzlatish moddasi bor, u atrof-muhitga mutlaqo zarar yetkazmaydigan tabiiy gazdir, biroq u ham yonuvchan. Muzlatgich kamerasini bir joydan ikkinchi joyga tashish va so'ng o'rnatishda jihoz sovitish zanjirining hech bir joyi shikastlanmaganligini tekshirish borasida ehtiyot choralari ko'rilishi lozim.



O'rnatish bo'yicha jiddiy ogohlantirishlar

OGOHLANTIRISH

- Muzlatgichni nam yoki unga suv tegishi mumkin bo'lgan joylarga o'rnatmang.
 - Elektr qismlaridagi qoplamaning shikastlanishi elektr toki urishiga yoki yong'inga sabab bo'lishi mumkin.
- Ushbu muzlatgichni bevosita quyosh nuri ostiga yoki plita, uy isitgichi va shu kabi boshqa issiqlik chiqazadigan jihozlar oldiga joylashtirmang.
- Bir qancha jihozni bitta elektr quvvat tarmog'iga ulangan bir necha rozetkalar uyasiga ulamang. Muzlatgich har doim alohida elektr rozetkasiga ulangan holda turishi va undagi quvvat kuchlanishi zavod taxtasida qayd etilgan kuchlanishga mos kelishi kerak.
 - Bu yuqori darajada xizmat ko'rsatish samaradorligini ta'minlaydi hamda uydagi elektr quvvat zanjirlarining ortiqcha yuklanishi oldini oladi. Yuklanish o'z o'rnida simlarning qizib ketishiga va natijada yong'in chiqish xavfini tug'dirishiga olib kelishi mumkin.
- Agar devordagi rozetka bo'shab qolgan bo'lsa, unga elektr quvvat vilkasini tiqmang.
 - Chunki yong'in chiqishi yoki elektr toki urish xavfi mavjud.
- Uzunligi bo'ylab yoki ikki uchida shikastlangan yoki shilingan joylarga ega kabeldan foydalanmang.
- Elektr quvvat kabelini bukmang yoki uning ustiga og'ir buyumlarni joylashtirmang.
- Elektr kabelini tortmang yoki haddan ziyod bukmang.
- Elektr kabelini buramang yoki tugmang.



Texnika xavfsizligi bo'yicha ma'lumotlar

- Elektr kabelini metal narsalarga ildirmang, ustiga og'ir narsani qo'ymang, narsalar orasiga kiritmang yoki jihoz orqasidagi joyga tiqmang.
- Muzlatgichni boshqa joyga ko'chirish vaqtida jihozni o'zining elektr kabeli ustidan surish yoki kabelning shikastlanishidan ehtiyot bo'ling.
 - Bu elektr toki urishi yoki yong'in chiqishiga sabab bo'lishi mumkin.
- Hech qachon sovitgichingizni simidan tortib rozetkadan ajratmang. Doimo vilkani mahkam ushlab rozetkadan qiyshaytirmasdan tortib ajrating.
 - Elektr simining shikastlanishi qisqa tutashuv, yong'in va/yoki elektr toki urishiga sabab bo'lishi mumkin.
- Muzlatgich yaqinida aerozol ishlatmang.
 - Muzlatgich yaqinida aerozol ishlatilsa, portlashi yoki yong'in chiqishi mumkin.
- Jihozni isitgich va yonuvchi material yoniga o'rnatmang.
- Gaz chiqishi mumkin bo'lgan joylar oldiga ushbu jihozni o'rnatmang.
 - Bu elektr toki urishi yoki yong'in chiqishiga sabab bo'lishi mumkin.
- Ushbu muzlatgichdan foydalanishni boshlashdan avval uni ko'rsatmalarga muvofiq tegishli ravishda joylashtirish va o'rnatish shart.
- Elektr vilkani elektr manbasiga to'g'ri holatda ulang va kabel pastga osilib turishi kerak.
 - Agar vilka yuqori qismi pastga qaragan holda ulansa, kabel qirgilib ketishi va yong'inga yoki elektr tokdan zarba olishga sabab bo'lishi mumkin.

- Elektr kabeli vilkasi muzlatgichning orqa tomonida qisib qolmagani yoki shikastlanmaganiga ishonch hosil qiling.
- O'rama materiallarni bolalar qo'li yetmaydigan joyda saqlang.
 - O'rama materiallarni bolalar boshiga kiyib olib havo yetishmasdan bo'g'ilib qolib o'limga sabab bo'lish xavfi bor.
- Ushbu muzlatgichni nam, yog'li yoki chang bosgan joylar, to'g'ridan-to'g'ri quyosh va suv (masalan, yomg'ir tomchilari ostiga) ta'siri ostidagi joylarga o'rnatmang.
 - Elektr qismlaridagi qoplamaning shikastlanishi elektr toki urishiga yoki yong'inga sabab bo'lishi mumkin.
- Agar muzlatgichda chang yoki suv hosil bo'lsa, elektr quvvat vilkasini elektr quvvat manbaidan uzing va Samsung Electronics xizmat ko'rsatuvchi markaziga murojaat qiling.
 - Aks holda yong'in chiqish xavfi paydo bo'ladi.
- Jihoz ustiga chiqmang yoki (yuvilgan kir, yoqilgan sham, yoqilgan sigaret, idishlar, kimyoviy reaktivlar, metall buyumlar singari) narsalarni qo'ymang.
 - Bu tok urishi, yong'in, portlash, mahsulot bilan bog'liq muammolar yoki jarohatga sabab bo'lishi mumkin.
- Mahsulotni rozetkaga joylashtirib ishga tushirishdan avval barcha himoya plastik selofanlarni olib tashlashingiz kerak.

Texnika xavfsizligi bo'yicha ma'lumotlar

- Bolalar eshik sozlanishi uchun qo'llaniladigan prujinali halqalar yoki suv naycha xomutlarini o'ynamasliklarini nazorat qilinishi kerak.
 - Bolaning prujinali halqalar yoki suv naycha xomutlarini yutib yuborish natijasida bo'g'lib qolib o'limga sabab bo'lish xavfi mavjud. Prujinali halqalar yoki suv naycha xomutlarini bolalarning qo'li yetmaydigan joyda saqlang.
- Muzlatgich xavfsiz yerga ulanishi shart.
 - Moslamani ko'zdan kechirish yoki tuzatishga harakat qilganingizda doimo uning yerga ulanganligiga ishonch hosil qiling. Ochiq elektr toki qattiq elektr zarbasiga sabab bo'lishi mumkin.
- Gaz quvurlari, telefon liniyalari yoki boshqa uchqun chiqazishga qodir sim chiviqlardan ushbu jihozni yerga ulash uchun foydalanmang.
 - Muzlatgichdagi elektr kuchlanishining ochiqligi natijasida elektr quvvatning har qanday ochiq holatini yuzaga kelishi yoki elektr quvvatidan zarba olishning oldini olish uchun uni yerga ulab qo'yishingiz zarur.
 - Bu tok urishi, yong'in, portlash yoki mahsulot bilan bog'liq muammolarga sabab bo'lishi mumkin.
- Elektr quvvati vilkasini devordagi rozetkaga tiqing. Shikastlangan elektr quvvati vilkasi, elektr kabeli yoki liqillab turgan rozetkadan foydalanmang.
 - Bu elektr toki urishi yoki yong'in chiqishiga sabab bo'lishi mumkin.

-
- Muzlatgich saqlagichini faqat malakali texnik yoki texnik xizmat ko'rsatuvchi tashkilot almashtirishi kerak.
 - Ushbu talabga rioya qilmaslik elektr quvvatidan zarba olish yoki jarohatlanishga sabab bo'lishi mumkin.

O'rnatish bo'yicha ehtiyotkorlik choralari

DIQQAT

- Muzlatgich atrofida yetarlicha bo'shliq qoldiring va uni tekis joyga o'rnatang.
 - Muzlatgich tekis turmasa, sovitish samaradorligi va chidamliligi kamayishi mumkin.
- Jihozni o'rnatib, yoqqandan so'ng ichiga oziq-ovqat qo'yishdan oldin 2-3 soat ishlagan holda qoldiring.
- Muzlatgichni malakali mutaxassis yoki xizmat ko'rsatish kompaniyasi tarafidan o'rnatilishini qattiq tavsiya qilamiz.
 - Ushbu talabga rioya qilmaslik elektr quvvatidan zarba olish, yong'in chiqishi, portlash, mahsulotga tegishli muammolar yuzaga kelishi yoki shaxsiy jarohatlanishga sabab bo'lishi mumkin.



Texnika xavfsizligi bo'yicha ma'lumotlar

Foydalanish bo'yicha jiddiy ogohlantirishlar

OGOHLANTIRISH

- Vilkani rozetkaga nam qo'llaringiz bilan ushlamang.
 - Bu elektr toki urishiga sabab bo'lishi mumkin.
- Muzlatgich kamerasi ustiga narsalar qo'ymang.
 - Muzlatgich kamerasi eshigini ochganingizda yoki yopganingizda uning ustidagi narsalar tushib ketishi va shaxsiy jarohatlanishga va/yoki moddiy zararga sabab bo'lishi mumkin.
- Muzlatgich osti yoki orqasiga qo'l, oyoq yoki (ovqatlanish tayoqchalari va shu kabi) metall buyumlarni tiqmang.
 - Bu elektr toki urishi yoki jarohatlanishga olib kelishi mumkin.
 - O'tkir uchli narsalar shaxsiy jarohatlanishga sabab bo'lishi mumkin.
- Muzlatgich kameraning ichki devorlariga yoki muzlatgich kameraga joylashtirilgan mahsulotlarga nam qo'llaringiz bilan tegmang.
 - Bu sovuq urishga olib kelishi mumkin.
- Suv to'ldirilgan idishni muzlatgich ustiga qo'ymang.
 - Agar suv to'kilib ketsa, elektr tokidan zarba olishingiz yoki yong'in chiqishiga sabab bo'lishi mumkin.
- Uchuvchan yoki yonuvchan buyumlar yoki moddalarni (benzol, suyultirgichlar, propan gazi, spirt, efir, suyultirilgan gaz va shunga o'xshash boshqa narsalarni) muzlatgichda saqlamang.
 - Muzlatgich faqat oziq-ovqat mahsulotlarini saqlash uchun mo'ljallangan.



- Bu elektr toki urishi, yong'in yoki portlashga olib kelishi mumkin.
- Bolalar jihoz bilan o'ynamasligini ta'minlash uchun nazorat ostida bo'lishi lozim.
 - Barmoqlaringizni "qisib qoladigan" joylardan uzoqroq tuting. eshiklar orasidagi bo'sh joylar va shkaf ataylab kichik qilingan. Bolalar yaqin atrofda bo'lganda eshikni ochishda ehtiyot bo'ling.
- Eshiklar orasiga barmoqlaringizni yoki farzandlaringiz barmoqlarini tiqmang.
 - Chap va o'ng eshik oraliqlariga barmoq kirib qolmasin. Eshiklar orasida barmog'ingiz turgan bo'lsa, eshikni ochishda ehtiyot bo'ling.
- Bolalar muzlatgich eshigiga yoki eshik sandiqchasiga osilishiga yo'l qo'ymang. Bunday qilish jiddiy jarohatga sabab bo'lishi mumkin.
- Bolalarning muzlatgich ichiga kirib olishlariga yo'l qo'ymang. Ichida qamalib qolishlari mumkin.
- Qo'llaringizni moslamaning ostki qismiga tiqmang.
 - O'tkir uchli narsalar shaxsiy jarohatlanishga sabab bo'lishi mumkin.
- Muzlatgichda farmatsevtika mahsulotlari, ilmiy tadqiqot ashyolari yoki haroratga sezgir mahsulotlarni saqlamang.
 - Muayyan harorat nazoratini qat'iy talab qiluvchi mahsulotlarni muzlatgichda saqlamang.
- Agar dori yoki tutun hidini sezib qolsangiz, zudlik bilan elektr quvvati vilkasini sug'urib oling va Samsung Electronics xizmati markaziga murojaat qiling.

Texnika xavfsizligi bo'yicha ma'lumotlar

- Agar muzlatgich ichiga chang yoki suv kirsa, elektr manbasiga ulash kabeli vilkasini rozetkadan sug'uring va Samsung Electronics xizmat markaziga murojaat qiling.
 - Aks holda yong'in chiqish xavfi paydo bo'ladi.
- Bolalarga tortmalari ustiga chiqishga yo'l qo'ymang.
 - Tortmalari sinib ular sirpanib yiqilishlari mumkin.
- Muzlatgich eshiklarini muzlatgichdan foydalanmayotgan vaqtda ochiq qoldirib ketmang va bolalarni uning ichiga kirib olishlariga yo'l qo'ymang.
- Chaqaloqlar va bolalarning tortma ichiga kirib olishlariga yo'l qo'ymang.
 - Bu qamalib qolish natijasida bo'g'ilib o'lish yoki tan jarohati olishga sabab bo'lishi mumkin.
- Muzlatgichni oziq-ovqat bilan to'ldirib tashlamang.
 - Muzlatgich eshigini ochganingizda uning ichidagi narsalar tushib ketishi va shaxsiy jarohatlanishga va/ yoki moddiy zararga sabab bo'lishi mumkin.
- Jihoz yuzasiga hasharotlarga qarshi vosita kabi uchuvchan moddalarni sepmang.
 - Insonga zararli hisoblanishi bilan bir qatorda bu vosita elektr toki urishi, yong'in chiqishiga sabab bo'lishi yoki mahsulot bilan tegishli muammolarni yuzaga keltirishi mumkin.
- Suv dispenseri teshigiga, muz tarnovi yoki muz tayyorlagich chelagiga barmoqlaringizni yoki boshqa buyumlarni tiqmang.
 - Bu shaxsiy tan jarohati olish yoki moddiy zarar ko'rishga sabab bo'lishi mumkin.

- Haroratga nisbatan sezgir bo'lgan moddalar, masalan, yonuvchan aerozollar, yonuvchan buyumlar, quruq muz, dori vositalari yoki kimyoviy moddalardan muzlatgich yaqinida foydalanmang yoki ularni muzlatgich yaqini yoki ichiga qo'ymang.
- Muzlatgich ichini quritish maqsadida sochni quritish jihozidan foydalanmang. Yomon hidlarni ketkazish uchun muzlatgich ichiga yonib turgan shamni qo'ymang.
 - Bu elektr toki urishi yoki yong'in chiqishiga sabab bo'lishi mumkin.
- Suv baki, muz patnisi va suv kubiklarini faqat ichimlik suvi (mineral suv yoki tozalangan suv) bilan to'ldiring.
 - Suv bakini choy, sharbat yoki sport ichimligi bilan to'ldirmang, bu muzlatkichni shikastlashi mumkin.
- Jihoz ustiga chiqmang yoki (yuvilgan kir, yoqilgan sham, yoqilgan sigaret, idishlar, kimyoviy reaktivlar, metall buyumlar singari) narsalarni qo'ymang. Bu tok urishi, yong'in, portlash, mahsulot bilan bog'liq muammolar yoki jarohatga sabab bo'lishi mumkin. Suv to'ldirilgan idishni qurilma ustiga qo'ymang.
 - Agar suv to'kilib ketsa, elektr tokidan zarba olishingiz yoki yong'in chiqishiga sabab bo'lishi mumkin.
- Hech qachon ultrabinafshali elektr diod chirog'iga uzoq vaqt tikilib turmang.
 - Bu ultrabinafsha nurlari sababli ko'zning charchashiga olib kelishi mumkin.
- Javonni teskarisiga qo'ymang. Polka probkasi ishlamasligi mumkin.
 - Bu shisha polkaning tushib ketishi tufayli shaxsning jarohatlanishiga olib kelishi mumkin.

Texnika xavfsizligi bo'yicha ma'lumotlar

- Barmoqlaringizni "qisib qoladigan" joylardan uzoqroq tuting. eshiklar orasidagi bo'sh joylar va shkaf ataylab kichik qilingan. Bolalar yaqin atrofda bo'lganda eshikni ochishda ehtiyot bo'ling.
- Gaz chiqishi aniqlangan hollarda har qanday ochiq olov yoki uchqun chiqazuvchi manbalardan uzoqlashing va jihaz turgan xonani bir necha daqiqa shamollating.
 - Qurilma yoki elektr kabeliga tugmang.
 - Shamollatgichdan foydalanmang.
 - Uchqun portlash yoki yong'in chiqishiga sabab bo'lishi mumkin.
- Shisha idishlari tushib ketmasligi uchun, muzlatgich ichida ular bir-biriga zich joylashtirilishi kerak.
- Ushbu muzlatgich faqat uy muhitida oziq-ovqat mahsulotlarini saqlash uchungina mo'ljallangan.
- Suv dispenseri teshigiga, muz tarnovi yoki muz tayyorlagich chelagiga barmoqlaringizni yoki boshqa buyumlarni tiqmang.
 - Bu shaxsiy tan jarohati olish yoki moddiy zarar ko'rishga sabab bo'lishi mumkin.
- Muzlatgichni o'zboshimcha tuzatish, qismlarga ajratish yoki o'zgartirish kiritishga harakat qilmang.
- Standart saqlagichdan boshqa (mis, p'olat sim va h.k.z. singari) saqlagichlardan foydalanmang.
- Agar muzlatgichingizni tuzatish yoki boshqatdan o'rnatish kerak bo'lsa, yaqin oradagi xizmat markaziga murojaat qiling.
 - Ushbu talabga amal qilmaslik elektr toki urishi, yong'in chiqishi, mahsulotning ishlashi bilan bog'liq muammolar yoki shikastlanishga olib kelishi mumkin.

- Agar muzlatgichdan kuygan hid chiqsa yoki tutun paydo bo'lsa uni rozetkadan ajrating va darhol hududingizdagi Samsung Electronics xizmat markaziga murojaat qiling.
 - Ushbu talabga rioya qilmaslik elektr quvvatidan zarba olish yoki tan jarohat olish xavfini tug'diradi.
- Muzlatgichning ichki lampochkasini almashtirishdan oldin elektr quvvati vilkasini rozetkadan tortib chiqarib oling.
 - Aks holda elektr tokidan zarba olish xavfi mavjud.
- Agar siz LED bo'lmagan chiroqni almashtirishda qiyinchilikka duch kelayotgan bo'lsangiz, Samsung xizmat markaziga murojaat qiling.
- Elektr quvvati vilkasini devordagi rozetkaga tiqing.
- Shikastlangan elektr quvvati vilkasi, elektr kabeli yoki liqillab turgan rozetkadan foydalanmang.
 - Bu elektr toki urishi yoki yong'in chiqishiga sabab bo'lishi mumkin.

Foydalanish bo'yicha ehtiyotkorlik choralari

DIQQAT

- Muzdan tushirilgan taomni qayta muzlatmang.
 - Muzlatib, eritilgan oziq-ovqatda xavfli bakteriyalar yangi oziq-ovqatga qaraganda tezroq rivojlanadi.
 - Ikkinchi marta muzdan tushirilsa, yanada ko'proq hujayralar shikastlanadi, namlik sizib chiqadi va mahsulotning yaxlitligi o'zgaradi.
- Go'shtni xona haroratida muzdan tushirmang.
 - Xavfsizlikning ta'minlanishi xom mahsulotlarning to'g'ri saqlanishiga bog'liq.

Texnika xavfsizligi bo'yicha ma'lumotlar

- Muzxonada shisha, butilka yoki gazlangan ichimliklarni joylashtirmang.
 - Konteyner muzlashi va sinishi, bu esa jarohatlanishga olib kelishi mumkin.
- Faqat muzlatgich bilan birga berilgan muz tayyorlagichdan foydalaning.
- Agar uzoq vaqt uyda bo'lmasangiz (masalan, ta'tilda bo'lsangiz), va suv yoki muz dispenserini ishlatmaydigan bo'lsangiz, suv klapanini yopib qo'ying.
 - Aks holda, suv sizib chiqishi mumkin.
- Agar muzlatgichni uzoq vaqt (3 haftadan ortiq) ishlatmaydigan bo'lsangiz, uning ichini bo'shatib, muz chelagini olib qo'ying, keyin tokdan ajratib, suvni yoping, ichki devorlaridagi namni artib tashlang va hid chiqmasligi va mog'or bosmasligi uchun eshiklarini ochiq qoldiring.
- Mahsulotdan samarali foydalanish uchun:
 - Oziq-ovqat mahsulotlarini jihozning orqa tarafidagi havo teshiklariga yaqin qo'ymang, chunki bu muzlatgich ichida havo bemalol aylanishiga to'sqinlik qilishi mumkin.
 - Oziq-ovqat mahsulotlarini muzlatgichga joylashtirishdan avval tegishli tarzda o'rang yoki germetik idishlarga soling.
 - Muzlatilgan mahsulotlarning eng ko'p saqlash vaqti va yaroqlilik muddatlariga amal qiling.

- Agar uch haftadan kam muddatga ketsangiz, uni tokdan ajratib qo'yish shart emas. Ammo uch haftadan uzoqroq muddatga ketsangiz, oziq-ovqat mahsulotlarini va muz chelagidagi muzni chiqarib tashlab, muzlatgichni tokdan ajrating, suvni yoping, ichki devorlaridagi namni artib tashlang va hid chiqmasligi va mog'or bosmasligi uchun eshiklarini ochiq qoldiring.
- Xizmat kafolati va modifikatsiya.
 - Ushbu mukammal jihozga 3-shaxslar tomonidan kiritilgan o'zgartirishlar va modifikatsiyalar na Samsung xizmat ko'rsatish kafolati bilan qoplanadi va na Samsung ushbu kiritilgan o'zgartirishlar natijasida yuzaga kelgan xavfsizlik muammolari va shikastlanishlarga majburiyatni o'z bo'yniga oladi.
- Muzlatgich ichidagi havo yo'llarini to'sib qo'ymang.
 - Agar havo almashtirish tirqishlari ayniqsa plastik paketlar bilan to'sib qo'yilsa, muzlatgich ortiqcha sovub ketishi mumkin. Agar ushbu sovitish davri haddan tashqari uzoq vaqt davom etsa, suv filtri buzilishi va suvning chiqib ketishiga sabab bo'lishi mumkin.
- Faqat muzlatgichning o'zida mavjud muz qurilmasidan foydalaning.
- Ichkaridagi oshiqcha namlikni artib oling va eshiklarni ochiq qoldiring.
 - Aks holda hid va mog'or paydo bo'lishi mumkin.
- Agar muzlatgich elektr ta'minotidan uzilgan bo'lsa, uni qayta ulash uchun kamida besh daqiqa kutishingiz kerak bo'ladi.

Texnika xavfsizligi bo'yicha ma'lumotlar

- Muzlatgichga suv tekanda elektr quvvati vilkasini chiqarib oling va Samsung Electronics xizmat markaziga murojaat qiling.
- Har qanday shishali yuzaga zarba bermang yoki qattiq kuch ishlatmang.
 - Singan shisha odamga jarohat va/yoki mulkka zarar yetkazishi mumkin.
- Suv idishi va muz bo'laklari shakl beruvchilarni faqat ichimlik suvi bilan to'ldiring (vodoprovod suvi, mineral suv yoki tozalangan suv).
 - Suv bakini choy yoki energetik ichimliklar bilan to'ldirmang. Bu muzlatgichni shikastlashi mumkin.
- Barmoqlaringizning tiqilib qolmasligi uchun ehtiyot bo'ling.
- Agar muzlatgichingiz suv bilan to'lib qolgan bo'lsa, yaqin atrofdagi xizmat markaziga murojaat qiling.
 - Elektr quvvatidan zarba olish yoki yong'in chiqishi xavfi mavjud.
- Muzlatgich eshigidagi savatlarda sabzavot yog'ini saqlamang. Yog' qotib qolib, ta'mi o'zgarishi va ishlatish qiyin bo'lib qolishi mumkin. Bundan tashqari, ochiq idishdan yog' sizib chiqishi va eshik savatining yorilishiga olib kelishi mumkin. Yog' idishini ochgandan so'ng uni salqin va soya joyda, masalan, shkaf yoki bufetda saqlagan ma'qul.
 - Sabzavot yog'iga misol: zaytun yog'i, makkajo'xori yog'i, uzum yog'i va hokazo.

Tozalash paytida ehtiyotkorlik choralari

DIQQAT

- Muzlatgich ichiga yoki tashqi qismiga bevosita suv sepmang.
 - Yong'in chiqishi yoki elektr tokidan zarba olish xavfi mavjud.
- Muzlatgich ichini quritish maqsadida sochni quritish jihozidan foydalanmang.
- Yoqimsiz hidlarni ketkazish uchun yoqilgan shamni muzlatgich ichiga joylashtirmang.
 - Bu elektr toki urishi yoki yong'in chiqishiga sabab bo'lishi mumkin.
- Displayga to'g'ridan-to'g'ri tozalash vositalarini sepmang.
 - Displaydagi chop qilingan harflar o'chib ketishi mumkin.
- Jihoz ichiga suv kabi o'zga moddalar tushgan bo'lsa, elektr quvvat vilkasini elektr quvvat manбайдan uzing va manzilingizga yaqin joylashgan xizmat ko'rsatuvchi xodimga murojaat qiling.
 - Ushbu talabga rioya qilmaslik elektr quvvatidan zarba olish yoki yong'in chiqish xavfini tug'diradi.
- Vilka uchlaridan begona narsalarni yoki changni tozalab tashlash uchun toza, quruq matodan foydalaning. Vilkani tozalayotganda ho'l yoki nam lattadan foydalanmang.
 - Aks holda elektr tokidan zarba olish yoki yong'in chiqish xavfi mavjud.
- Jihozni unga to'g'ridan-to'g'ri suv sepush bilan tozalamang.

Texnika xavfsizligi bo'yicha ma'lumotlar

- Tozalash uchun benzin, suyultirgich yoki matolarni oqartirgichda, xlordan foydalanmang.
 - Ular jihoz yuzasini shikastlashi va yong'inga olib kelishi mumkin.
- Dispenser teshigiga hech qachon barmoqlaringizni tiqmang.
 - Bu shaxsiy tan jarohati olish yoki moddiy zarar ko'rishga sabab bo'lishi mumkin.
- Tozalashdan yoki xizmat ko'rsatishdan avval moslamani rozetkadan ajrating.
 - Ushbu talabga rioya qilmaslik elektr quvvatidan zarba olish yoki yong'in chiqish xavfini tug'diradi.
- Muzlatkichni tozalash uchun toza gubka yoki yumshoq latta bilan iliq suvda yumshoq yuvish vositasi ishlatting.
- Abraziv yoki dag'al tozalash vositalari, masalan, oyna tozalagich, tozalovchi birikma, yonuvchan suyuqliklar, xlorid kislota, tozalovchi mum, to'yintirilgan vositalar, oqartirgich, tarkibida neft bo'lgan tozalash vositalarini tashqi sirtni (eshiklar va korpus), plastik qismlari, eshik va ichki tomoni va qistirmalarni yuvishda ishlatmang.
 - Bular materialni tirnashi yoki shikast yetkazishi mumkin.
- Shisha tokchalar yoki qopqoqlar sovuq bo'lgan holatida issiq suv bilan yuvmang. Shisha tokchalar va qopqoqlar haroratning keskin o'zgarishida yoki urib yuborilsa yoki tushib ketsa, sinishi mumkin.

Chiqitga chiqarish bo'yicha jiddiy ogohlantirishlar

OGOHLANTIRISH

- Ushbu jihozning o'rama materiallarini atrof-muhitga zararsiz tarzda chiqitga chiqaring.
- Chiqitga chiqazishdan oldin jihoz orqa tarafidagi naychalardan birortasi ham shikastlanmaganligini ta'minlang.
- Sovutish moddasi sifatida R-600a yoki R-134a ishlatiladi. Ushbu sovutgichda qaysi sovutish moddasi ishlatilayotganini ko'rish uchun jihozning orqa tarafidagi kompressor yorlig'i yoki sovutgich ichidagi pasport yozuvlarini tekshirib ko'ring. Agar ushbu mahsulotda o't oluvchi gaz (R-600a sovutish moddasi) bo'lsa, uni xavfsiz qayta ishlashga topshirish borasida mahalliy idoraga murojaat qiling.
- Ushbu yoki boshqa muzlatgichni chiqitga chiqarganda eshik/eshik zichlagichlari, zulfinlarini kichik yoshdagi bolalar yoki jonivorlar ichiga qamalib qolmasligi uchun olib tashlang. Bolalar jihoz bilan o'ynamasligini ta'minlash uchun nazorat ostida bo'lishi lozim. Agar bola ichkarida qamalib qolsa, jarohatlanishi va nafas ololmay o'lib qolishi mumkin.
 - Agar bola ichkarida qamalib qolsa, jarohatlanishi va nafas ololmay o'lib qolishi mumkin.
- Izolyatsiya uchun siklopentandan foydalanilgan. Izolyatsion materiallardagi gazlar maxsus yo'l bilan chiqitga chiqazishni talab qiladi. Ushbu mahsulotni atrof muhitga zararsiz tarzda chiqitga chiqazish uchun mahalliy hokimiyat idoralariga murojaat qiling.

Texnika xavfsizligi bo'yicha ma'lumotlar

- Barcha o'rama materiallarini bolalar qo'li yetmaydigan joyga qo'ying, chunki o'rama materiallar bolalar uchun xavfli.
 - Agar yosh bola paketni boshiga kiyib olsa nafas yetishmay bo'g'ilib qolishi mumkin.

To'g'ri foydalanish uchun qo'shimcha maslahatlar

- Agar elektr quvvati ta'minotida uzilish yuz bergan bo'lsa, elektr ta'minoti tarmog'ining mahalliy idorasiga qo'ng'iroq qilib, uzilish qancha davom etishi mumkinligini so'rab biling.
 - Bir yoki ikki soat ichida bartaraf etiladigan uzilishlar muzlatgichdagi harorat ko'rsatkichlariga ta'sir qilmaydi. Biroq, jihoz elektr toki bilan ta'minlanmayotgan vaqtda, uning eshigini kamroq ochib-yoping.
 - Agar elektr quvvat uzilishi 24 soatdan ko'p davom etadigan bo'lsa, barcha muzlatilgan oziq-ovqat mahsulotlarini chiqarib oling.
- Agar muzlatgich uzoq vaqt davomida moslama ishlashga moslashgan haroratdan yuqoriroq bo'lgan joyda turib qolsa muzlatgich bir maromda ishlamasligi mumkin (muzlatilgan narsalar erishi, yoki muzlatilgan oziq-ovqat bo'lmasi ichidagi harorat ilib ketishi mumkin).
- Muayyan oziq-ovqatlar past darajada saqlanishi o'z xususiyatiga ko'ra saqlanishga yomon ta'sir ko'rsatishi mumkin.

-
- Muzlatgichingizda yaxlash bo'lmaydi, ya'ni uni qo'lda eritishga hojat yo'q. Eritish avtomatik tarzda amalga oshiriladi.
 - Muzni eritish vaqtida harorat ko'tarilishi ISO talablariga muvofiq keladi. Agar muzlatgich kamerasining erish vaqtida muzlatilgan oziq-ovqat mahsulotlari haroratining ko'tarilishi oldini olmoqchi bo'lsangiz, muzlatilgan oziq-ovqat mahsulotlarini bir necha qavat gazetaga o'rang.
 - To'liq erib bo'lgan oziq-ovqat mahsulotlarini qayta muzlatmang.

Texnika xavfsizligi bo'yicha ma'lumotlar

IEEJ haqidagi ko'rsatmalar



Ushbu mahsulotni to'g'ri chiqitga chiqarish (ishlatilgan elektr va elektronika jihozi) (Chiqindilarni ajratgan holda yig'ish tizimiga ega bo'lgan mamlakatlarga tegishli)

Mahsulot, aksessuarlar yoki adabiyot ustidagi tamg'a mahsulot va uning elektron aksessuarlari (masalan, zaryadlash vositasi, go'shak, USB-kabel) ishlatilib bo'lgandan so'ng boshqa ro'zgor chiqindilari bilan bir joyga qo'yilmasligi kerakligini ko'rsatadi. Chiqindilarni nazoratsiz qayta ishlashdan atrof muhit va inson salomatligiga zarar yetishi oldini olish uchun ushbu narsalarni boshqa chiqindi turlaridan ajrating va moddiy resurslardan barqaror qayta foydalanishni rag'batlantirish uchun ularni mas'uliyat bilan qayta ishlang.

Uyda foydalanuvchilar ekologik jihatdan xavfsiz tarzda qayta foydalanish uchun ushbu qurilmalarni qayerda va qanday topshirish mumkinligi to'g'risida ma'lumotlar olish uchun o'zlari ushbu mahsulotni xarid qilgan chakana sotuvchiga yoki mahalliy hokimiyat idorasiga murojaat qilishlari kerak.

Biznes bilan shug'ullanuvchi foydalanuvchilar ta'minotchilari bilan bog'lanishi va xarid shartnomasi qoidalari va shartlari bilan tanishishi kerak. Ushbu mahsulot va uning elektron aksessuarlarini qayta ishlash uchun boshqa sanoat chiqindilari bilan aralashtirib yuborish mumkin emas.

Samsung kompaniyasining atrof-muhitni himoya qilish bo'yicha majburiyatlari, masalan, REACH, WEEE yoki Batareyalar haqida ko'proq ma'lumotlar olish uchun www.samsung.com orqali o'tish mumkin bo'lgan barqarorlik bo'yicha sahifamizga tashrif buyuring.

(Faqat Yevropa mamlakatlari va Buyuk Britaniyada sotilgan mahsulotlar uchun)

O'rnatish

Ushbu muzlatgichni to'g'ri o'rnatish va foydalanishdan oldin baxtsiz hodisaning oldini olish uchun ushbu ko'rsatmalarga yaxshilab amal qiling.

⚠ OGOHLANTIRISH

- Ushbu jihozdan faqat ushbu qo'llanmada bayon qilingan maqsadlardagina foydalaning.
- Har qanday xizmat malakali mutaxassis tomonidan amalga oshirilishi shart.
- Mahsulotning qadoqlash materiallarini mahalliy qoidalarga muvofiq chiqitga chiqaring.
- Texnik xizmat ko'rsatish yoki biror qismini almashtirishdan oldin tok urmasligi uchun tokdan ajratib qo'ying.

Muzlatgichni ko'zdan kechirish

Muzlatgichning rasmda ko'rsatilgan qism bilan taqdim qilingani o'rtasida modeli va mamlakatga qarab bir oz farq qilishi mumkin.

Odatiy tur

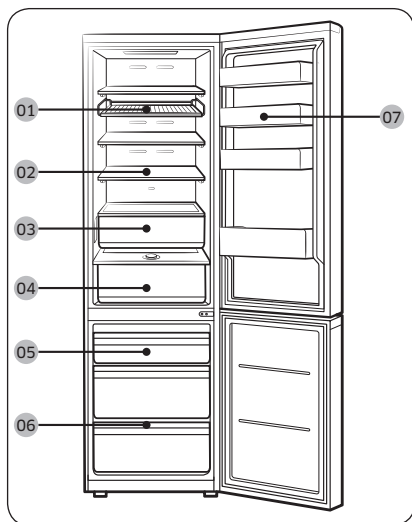

Dispenser turi

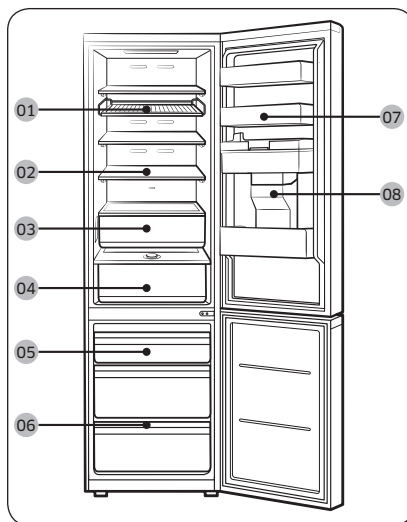

01 Eshik stellaji va tokchasi *

02 Sovutgich tokchasi /
Yig'iladigan tokcha *

03 Optimal sarxillik+ *

04 Namlik sarxilligi * /
Namlik sarxilligi+ *

05 Muzxona qutisi

06 Muzxona javoni *

07 Sovutgich eshigi idishi

08 Suvdon **

* faqat qo'llaniladigan modellarda

** faqat dispenser turdagi modellar uchun

O'rnatish

IZOH

- Quvvatdan samarali foydalanish maqsadida, har bir javon, tortma va savat o'zining tegishli mo'ljallangan joyida joylashtirilganligiga ishonch hosil qiling.
- Ko'proq joy bo'shatish uchun barcha tortmalarni olib tashlab, muzxonaning pastki tortmasida "Muzxona javoni"ni (faqat tegishli modellarda) o'rnatish, chunki u termal va mexanik xarakteristikalariga ta'sir ko'rsatmaydi. Muzatilgan taomni saqlash bo'lmasining ko'rsatilgan saqlash sig'imi shu tortmalar olib tashlangan holatda hisoblangan.

O'rnatish ketma-ketligi

1-qadam O'rnatish joyini tanlash

Joy bo'yicha talablar:

- Qattiq, tekis, havo aylanishiga to'siqlik qiladigan gilam yoki boshqa narsa to'shalmagan joy
- Quyosh nurlari tushmaydigan
- Eshikni ochish va yopish uchun tegishli bo'shliqqa ega
- Issiqlik manbaidan uzoqda joylashgan joy
- Xizmat ko'rsatish va ta'mirlash xonasi
- Harorat oralig'i: 10 °C - 43 °C

Samarali harorat diapazoni

Muzlatgich o'z sinf reytingida ko'rsatilgan harorat diapazonida normal ishlashga mo'ljallangan.

Sinf	Belgi	Xona harorati diapazoni (°C)	
		IEC 62552 (ISO 15502)	ISO 8561
Kengaytirilgan mo'tadil	SN	+10 dan +32 gacha	+10 dan +32 gacha
O'rtacha	N	+16 dan +32 gacha	+16 dan +32 gacha
Subtropik	ST	+16 dan +38 gacha	+18 dan +38 gacha
Tropik	T	+16 dan +43 gacha	+18 dan +43 gacha

IZOH

Sovutish samarasi va elektr quvvati iste'moli atrofidagi harorat, eshik ochilishining takrorlanishi tufayli va joylashgan joyiga qarab o'zgarishi mumkin. Harorat sozlamalarini tegishli ravishda sozlashingizni tavsiya qilamiz.

Oraliq bo'shliqlari

O'rnatish uchun kerakli bo'shliq talablari bo'yicha quyidagi belgilar va jadvallarga qarang.

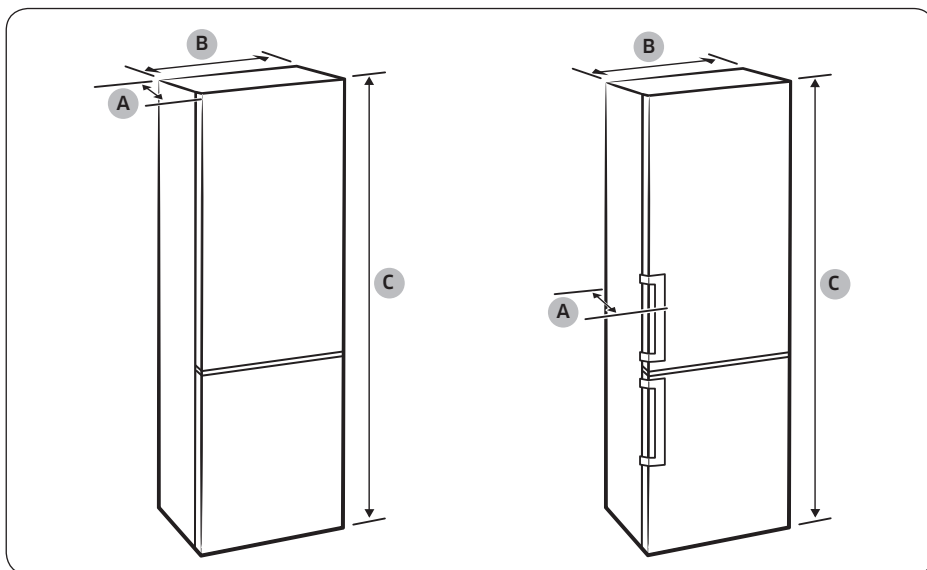

O'rnatish

Model	O'yiqtutqich turi			Dastali tutqich turi		
	RB34T* RB3CT* RL34T*	RB36T* RB3DT* RL36T*	RB38T* RB3ET* RL38T*	RB34T* RB3CT* RL34T*	RB36T* RB3DT* RL36T*	RB38T* RB3ET* RL38T*
"A" chuqurlik	658			720		
"B" kengligi	595			595		
"C" umumiy balandligi	1853	1935	2030	1853	1935	2030

(birlik : mm)

O'rnatish

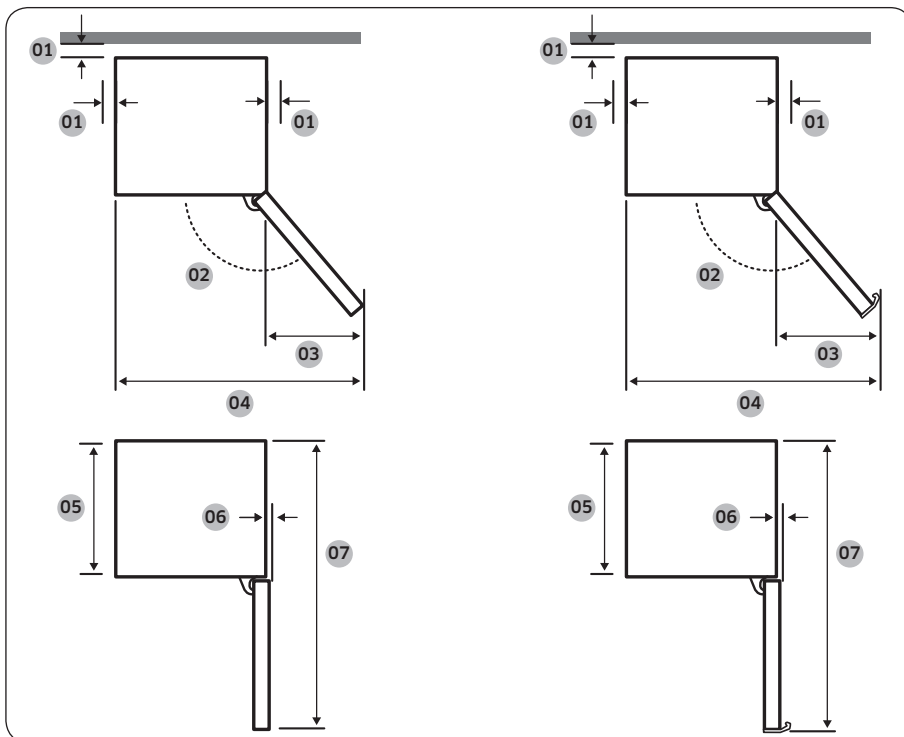

O'rnatish

Model	O'yiq tutqich turi	Dastali tutqich turi
01	50 mm.dan ortiq bo'lishi tavsiya etiladi	50 mm.dan ortiq bo'lishi tavsiya etiladi
02	135°	135°
03	404	433
04	999	1028
05	595	595
06	6	6
07	1210	1217,5

(birlik : mm)

IZOH

O'lchash usuliga qarab, jadvalda keltirilgan o'lchovlar farqlanishi mumkin.



2-qadam Bo'shliq (faqat tegishli modellarda)

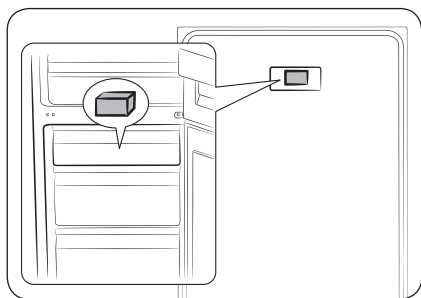

1. Eshikni oching va taqdim qilingan ajratgichni (Kulrang blok) joylashtiring.
2. Ajratgichni qadoqdan chiqaring va ko'rsatilgandek muzlatgich orqasiga joylashtiring. Ular orqa devorda havo aylanishiga va quvvat iste'molini tejashga yordam beradi.

3-qadam Pol

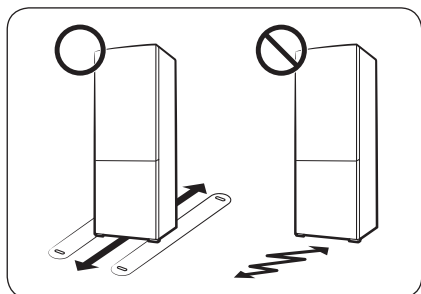

- Muzlatgich o'rnatiladigan yuza to'liq yuklangan muzlatgichni ko'tarishga mo'ljallangan bo'lishi shart.
- Polni himoyalash maqsadida, muzlatgichning har bir oyog'i ostiga katta karton qog'ozini qo'yib chiqing.
- Muzlatgich o'zining doimiy turadigan joyiga joylashtirilgandan so'ng, polni chizib olmaslik maqsadida, uni keraksiz harakatlantirmang. Agar kerak bo'lsa, surish paytida ostiga qalin qog'oz yoki eski gilamcha to'shang.

4-qadam Tekislash oyoqchalarini rostlash

⚠️ DIQQAT

- Muzlatgich tekis, qattiq polda tik o'rnatilishi kerak. Aks holda, muzlatgichga zarar yetishi yoki tan jarohati olishingiz mumkin.
- Tekis joylashtirayotganda, muzlatgich bo'sh bo'lishi kerak. Muzlatgich ichida oziq-ovqat mahsulotlari qolmagan bo'lsin.
- Xavfsizlik nuqtai nazardian, muzlatgichning old tarafini orqa tarafiga nisbatan bir oz balandroq qiling.

Muzlatgichning old oyoqlaridan foydalanib tekislang, ularda maxsus burama (tekislagich) mavjud. Tekislash uchun minusli buragich ishlating.



O'rnatish

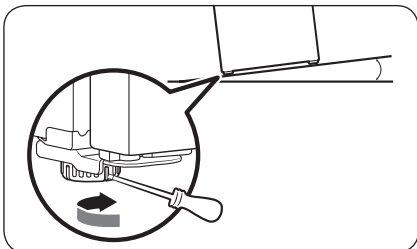

Chap tomon balandligini to'g'rilash:

Old chap oyog'ining tekislagichiga minusli buragichni tiqing. Ko'tarish uchun tekislagichni soat mili yo'nalishida burang, tushirish uchun esa soat miliga teskari yo'nalishda burang.

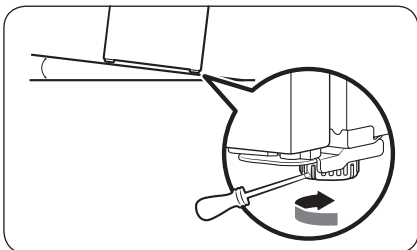

O'ng tomon balandligini to'g'rilash:

Old o'ng oyog'ining tekislagichiga minusli buragichni tiqing. Ko'tarish uchun tekislagichni soat mili yo'nalishida burang, tushirish uchun esa soat miliga teskari yo'nalishda burang.

5-qadam Birlamchi sozlamalar

Quyidagi qadamlarni bajarganingizdan so'ng, muzlatgich to'liq ishlashni boshlashi kerak.

1. Tashish paytida muzlatgichni himoyalash uchun har bir tokcha burchagiga biriktirilgan penopolietilen listlarini olib tashlang.
2. Muzlatgichni yoqish uchun vilkani rozetkaga tiqing.
3. Eshigini oching va ichki chirog'i yonganligini tekshiring.
4. Haroratni eng sovuq darajaga qo'ying va bir soatga kuting. Sovutgich bir oz muzlaydi va muzlatgich motori ravon ishlab ketadi.
5. Muzlatgich belgilangan haroratga yetguniga qadar kuting. Endi muzlatgich foydalanishga tayyor.

IZOH

Muzlatgich yonganida signal beriladi. Signalni o'chirish uchun <, 0 yoki > tugmasini bosing.



6-qadam Harorat signali (faqat tegishli modellarda)

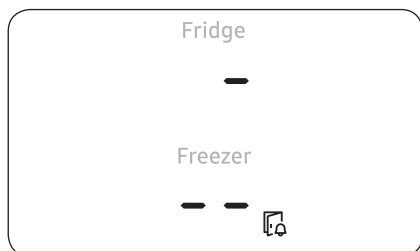

- Agar elektr energiyasidagi uzilish tufayli muzxona harorati haddan tashqari ilib ketsa, displeyda rasmda ko'rsatilgandek o'chib-yonadi.
 - Agar (<, 0, yoki >) tugmalaridan birini bossangiz, muzxona va sovgich bo'lmalarida hosil bo'lgan "eng issiq harorat" 5 soniya davomida displeyda ko'rsatib turiladi.
- Bu ogohlantirish yuz berishi mumkin;
 - Jihaz o'rnatilgandan so'ng birinchi marta yoqilganida.
 - Agar elektr energiyasidagi uzilish tufayli muzxona ilib ketsa.

7-qadam So'nggi tekshirish

O'rnatish nihoyasiga yetgandan so'ng, quyidagilarni tekshiring:

- Muzlatgich rozetkaga tiqilganligini va tegishli ravishda yerga ulanganligini.
- Muzlatgich bir tekis joyda o'rnatilganligini devordan yoki o'zidan yetarlicha bo'sh joy qolganligini.
- Muzlatgich bir tekis joylashganligini va polda mustahkam turishini.
- Eshik erkin ochilib yopilishini, eshik ochilganda ichki chiroq avtomatik tarzda yonayotganligini.



Ishlatish amallari

Boshqaruv paneli

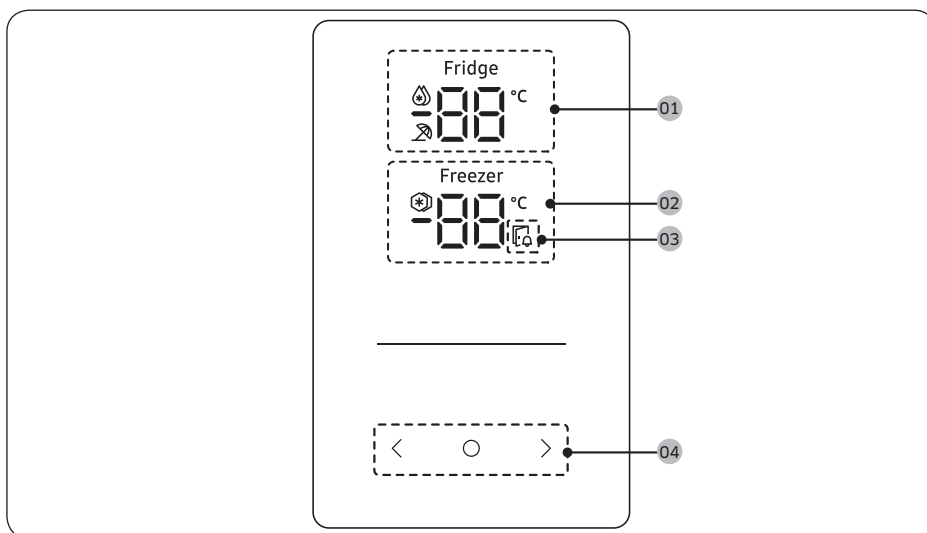

01 Sovutgich indikator	<ul style="list-style-type: none"> Sovutgichning joriy yoki kerak bo'lgan haroratini ko'rsatadi. 🔥 Kuchli sovitish funksiyasi yoqilganini ko'rsatadi. ❄️ Ta'til funksiyasi yoqilganini ko'rsatadi.
02 Muzxona indikator	<ul style="list-style-type: none"> Muzxonaning joriy yoki kerak bo'lgan haroratini ko'rsatadi. ❄️ Kuchli muzlatish funksiyasi yoqilganini ko'rsatadi.
03 Eshik ochilishi indikator	Indikator 2 daqiqadan ko'p vaqt davomida ochiq qoldirilganda signal berib o'chib-yonadi.
04 Tugmalar	<ul style="list-style-type: none"> Display o'chirilganda uni yoqish uchun istalgan tugmani bosing. Sovutgich yoki muzxonani tanlash uchun 0 ni bosing va tanlangan bo'lma uchun kerakli harorat yoki funksiyani tanlash uchun < yoki > ni tanlang.

📖 IZOH

- Boshqaruv paneli sovutgich ishlamayotganda o'chiq holatga o'tadigan qilib yaratilgan. Siz eshikni ochganda yoki tugmalarni bosgandagina u faol holatga keladi va chirog'i yonadi.
- Agar eshik 5 daqiqa ochiq qoldirilsa, ichki chiroq 5 daqiqa miltillaydi va keyin o'chadi. Bu eshitishga qiynaladigan insonlarga eshik ochiq qolgan haqida bildirish uchun qilinadi. Ushbu funksiya odatiy ekaniga ahamiyat bering.



Kerakli harorat yoki funksiyani o'rnatish

1. Displeyni faol holatga keltirish uchun istalgan tugmani (<, 0, yoki >)ni bosing.
 - Ushbu odim ayrim modellarda ishlamasligi mumkin.
2. Sovutgich yoki muzxonani tanlash uchun 0 tugmasini bosing.
 - Tanlangan bo'lmaning indikatorini miltillaydi.
 - Darajani ko'rsatuvchi Selsiy belgisi (°C) miltillamaydi.
3. Kerakli harorat yoki funksiyani tanlash uchun < yoki > tugmasini bosing.
 - Har bir bo'lma uchun mavjud tanlovni ko'rish uchun jadvalga qarang.

<p>Fridge (Sovutgich)</p>	<ul style="list-style-type: none"> • Mavjud tanlov: (Kuchli sovitish) ↔ 1 °C ↔ 2 °C ↔ 3 °C ↔ 4 °C ↔ 5 °C ↔ 6 °C ↔ 7 °C ↔ (Ta'til) • Kuchli sovitish rejimida ventilyator maksimal tezlikda aylanib, sovitish jarayonini tezlashtiradi. Sovutgich ikki yarim soat davomida maksimal tezlikda ishlaydi, keyin avvalgi haroratga qaytadi. • Agar siz ta'tilga yoki ish bo'yicha safarga ketsangiz, yoki sovuvgichdan uzoq muddat davomida foydalanmoqchi bo'lmasangiz, Ta'til funksiyasidan foydalaning. Sovutgich harorati 17 °C daraja ostida ushlanadi, muzxona esa avvalgi o'rnatilgan holatda qoladi.
<p>Freezer (Muzxona)</p>	<ul style="list-style-type: none"> • Mavjud tanlov: (Kuchli muzlatish) ↔ -23 °C ↔ -22 °C ↔ -21 °C ↔ -20 °C ↔ -19 °C ↔ -18 °C ↔ -17 °C ↔ -16 °C ↔ -15 °C • Kuchli muzlatish rejimida ventilyator maksimal tezlikda aylanib, muzlatish jarayonini tezlashtiradi. Muzxona 50 soat davomida maksimal tezlikda ishlaydi va keyin avvalgi haroratga qaytadi. Katta miqdordagi oziq-ovqatni muzlatish uchun Kuchli muzlatish rejimini oziq-ovqatni muzxonaga solishdan kamida 20 soat oldin yoqib qo'yish lozim. <p> IZOH Bu funksiyani ishlatganda energiya sarfi ortadi. Kerak bo'lmaganda o'chirib qo'ying va muzxonani avvalgi haroratiga qaytaring.</p>

4. Tanlovingizni tasdiqlash uchun 5 soniya kuting
 - Tanlangan bo'lmaning indikatorini miltillashdan to'xtaydi.

IZOH

Kuchli sovitish yoki Kuchli muzlatish rejimidan foydalanilganda, quvvat iste'moli oshadi.



Ishlatish amallari

Maxsus xususiyatlar

Muzlatgichingizning rasmda ko'rsatilgan funksiyalari modelga yoki mamlakatga qarab farq qilishi mumkin.

Suv dispenseri (faqat tegishli modellarda)

Suv dispenseri yordamida sovutgich eshigini ochmay turib osongina muzday suv olishingiz mumkin. Bu xususiyatdan foydalanishdan oldin, suvdonni faqat ichimlik suv bilan to'ldiring.

Suvdonni ichimlik suv bilan to'ldirish uchun

muzlatkich eshigini oching va eshik tokchalarida joylashgan suvdonni toping.

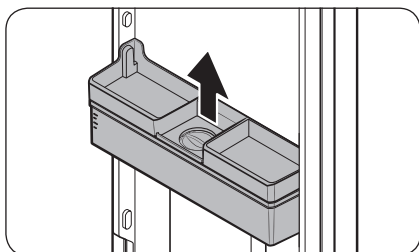

1. Suvdonni chiqarib olish uchun uning ikki yonidagi tutqichlaridan ushlang va ko'taring.

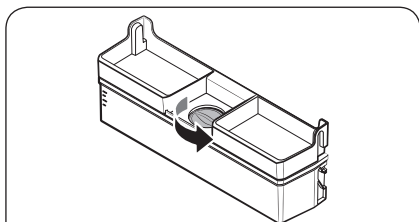

2. Suvdonga 3,5 (MAX) litrgacha ichimlik suvi quyung. Suvdonning tepa qopqoqchasi yoki butun qopqog'ini chiqarib oling va unga suv qo'ying.

⚠️ DIQQAT

- Suv dispenseri faqat ichimlik suvini qo'yish uchun mo'ljallangan. Suvdonni faqat ichimlik suv bilan to'ldiring. Unga boshqa hech qanday suyuqlik qo'ymang.
- Suv suvdonning chetidan to'kilmasiligi uchun unga ortiqcha suv qo'ymang.

📖 IZOH

Suvdondan birinchi marta foydalanishdan oldin, uning ichini tozalang.

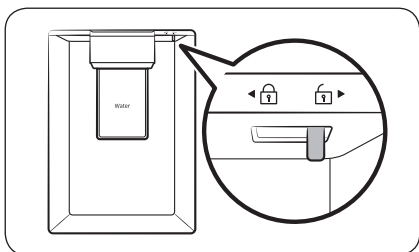
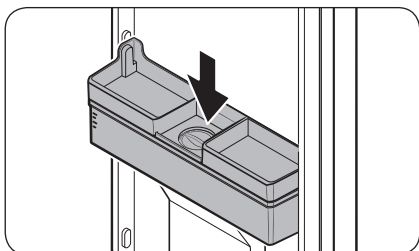

3. Suvdonni joyiga o'rnatib va eshikni yoping. Suvdonning suv chiqish joyi oldinga qaratilganini tekshiring.

4. Stakaningizni suv chiqish joyi tegiga joylashtiring va suv qu'yish uchun dispenser dastagini ohista bosib. Suv dispenseri qulflanmaganligini tekshiring.

⚠️ **DIQQAT**

- Suvdon qopqog'ining ustiga buyumlar joylashtirmang.
- Suvdonni muzlatkich eshigidan chiqarib olmasdan, unga suv qu'ymang.
- Suvdon joyiga to'g'ri o'rnatilganligini tekshiring.
- Muzlatkichdan suvdonni o'z joyiga o'rnatmasdan foydalanmang. Chunki, muzlatkich suvdonsiz yaxshi ishlamasligi mumkin.
- Suv sachrashining oldini olish uchun stakan dispenser dastagi bilan bitta chiziqda turganini tekshiring.

📖 **IZOH**

Ko'proq joydan foydalanish uchun suvdon ichiga oziq-ovqat joylashtirishingiz mumkin. Bu holda, suvdonning old qopqoqchasini olib tashlang.

Optimal sarxillik+ (faqat tegishli modellarda)

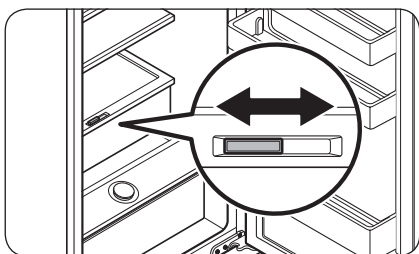

Optimal sarxillik+ tortmasi sizga hududni Qayishqoq bo'luvchi yordamida ikkita alohida hududga bo'lish imkonini beradi.

Go'sht va baliqni Optimal sarxillik+ ning chap tomonida, sabzavotlar va mevalarni esa o'ng tomonida saqlang.

Ishlatish amallari

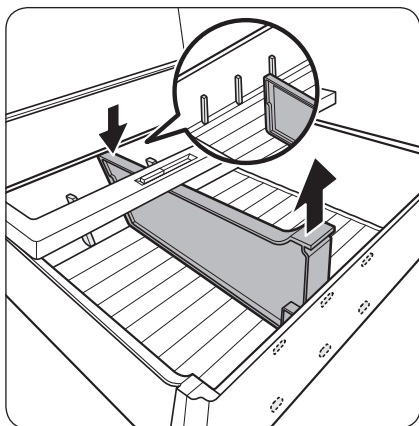

Qayishqoq bo'luvchini olib tashlash
Orqa tomonni bosib turib uni olib tashlash uchun old tomonini torting.

Namlik sarxilligi+ (faqat tegishli modellarda)

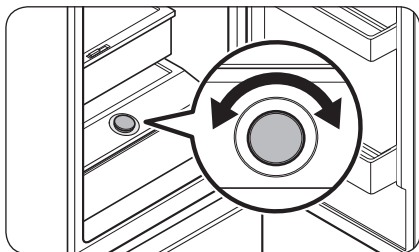

Namlik sarxilligi+ sizga namlikni boshqarish imkonini beradi. Boshqarish diskini kerakli namlikka erishish uchun chapga yoki o'ngga aylantiring.



Yuqori javon qopqog'ini ochish (faqat tegishli modellarda)

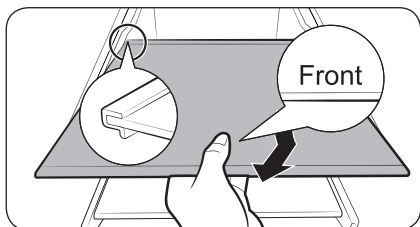
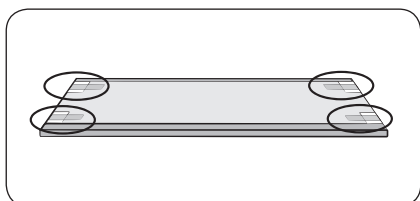
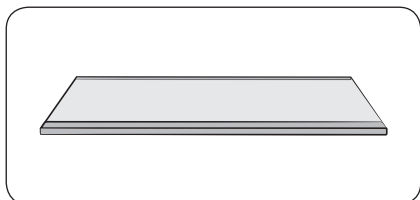

Ko'proq joy bo'shatish uchun barcha tortmalarni olib tashlab, pastki tortmada "Muzxona javoni"ni o'rnatish, chunki u termal va mexanik xarakteristikalariga ta'sir ko'rsatmaydi.

Muzatilgan taomni saqlash bo'lmasining ko'rsatilgan saqlash sig'imi shu tortmalar olib tashlangan holatda hisoblangan.

1. Javonga yopishtirilgan tasmani olib tashlang.
2. Barcha tortmalarni olib tashlab, javonni joylashtiring.
3. Muzxona javonini "Old" belgisini tepaga qilib kiriting. "Old" belgisini aniqlab bo'lmasa, rasmda ko'rsatilganidek javonning bo'rtib chiqqan tomonidan boshlab kiriting.

⚠️ **DIQQAT**

- Javonni oyog'ini osmondan qilib yoki teskari kiritmang.
- Muzxona javonini ishlatmasangiz, keyinroq ishlatish uchun olib qo'ying.

📖 **IZOH**

Shisha idishni toblangan javonda saqlasangiz, ishqalanish tufayli javon usti tiralishi mumkin.





Ishlatish amallari

Uzoq saqlanishi uchun qanday joylash lozim

Oziq-ovqatlar namlikni ushlab qolishi uchun ularni ustini yoping va ularga boshqa taomlarning ta'mi o'tishining oldini oling. Sho'rva yoki gulyash kabi katta idishdagi taomni kichik porsiyalarga bo'lish va sovitishdan oldin chuqur bo'lmagan idishlarga solish lozim. Katta go'sht bo'lagi yoki parranda go'shtini kichik qismlarga ajratish yoki sovitishdan oldin chuqur bo'lmagan idishlarga solish lozim.

Oziq-ovqatlarni joylashtirish

Javonlar

Javonlar bir necha paketlarni joylashtirish uchun moslashtiriladigan bo'lishi lozim.

Maxsus bo'lma

Yopiq meva-sabzavotlar tortmasi mevalar va sabzavotlar uchun optimal saqlash muhitini yaratadi. Sabzavotlarga yuqori namlik talab etilsa, mevalarga past namlik sharoiti talab etiladi.

Meva-sabzavotlar tortmasi namlik darajasini nazorat qiluvchi qurilmalarga ega. (* Model va variantlardan kelib chiqib) Moslashtiriladigan haroratga ega go'sht tortmasi go'sht va pishloqni saqlash muddatini oshiradi.

Eshikka joylangan

Tez buziladigan mahsulotlarni eshik tokchasiga joylamang. Tuxumlar tokchadagi kartonda joylanishi lozim. Eshikdagi muz savati harorati asosiy korpusdagi haroratga qaraganda ko'proq o'zgaruvchan bo'ladi. Eshikni imkon qadar doim yopiq bo'lishini ta'minlash lozim.

Muxzona bo'lmasi

Siz muxzona bo'lmasida muzlatilgan oziq-ovqatlarni saqlashingiz, muz kubiklar yasashingiz va yaxna taomlarni muzlatishingiz mumkin.

Tavsiya etilgan harorat

Oziq-ovqatlarni saqlash uchun optimal harorat:

- Sovutgich: +2 °C
- Muxzona: -18 °C

IZOH

Har bir bo'lmaning optimal harorat sozlamasi atrofda haroratga bog'liq. Optimal haroratdan yuqorisi atrofda 25 °C haroratga asoslanadi.





Sovutgich va muzxonada saqlash sxemasi

Sarxillikning davomiyligi harorat va namlikka bog'liq. Mahsulotlarning yaroqlilik muddatlari ulardan xavfsiz foydalanishni o'rgatmagani uchun ushbu sxemadan foydalaning va quyidagi maslahatlarga amal qiling.

Sut mahsulotlari

Mahsulot	Muzlatgich	Muzxona
Sut	1 hafta	1 oy
Saryog'	2 hafta	12 oy
Muzqaymoq	-	2-3 hafta
Tabiiy pishloq	1 oy	4-6 oy
Qaymoq	2 hafta	Tavsiya etilmaydi
Yogurt	1 oy	-

Go'sht

Mahsulot	Muzlatgich	Muzxona
Pishirilgan go'sht, steyk, kotletlar	3-4 kun	2-3 oy
Maydalangan go'sht, dimlangan go'sht	1-2 kun	3-4 oy
Bekon	7 kun	1 oy
Kolbasa, xom cho'chqa go'shti, mol go'shti, kurka go'shti	1-2 kun	1-2 oy

Parranda go'shti / Tuxumlar

Mahsulot	Muzlatgich	Muzxona
Sarxil parranda go'shti	2 kun	6-8 oy
Parranda salati	1 kun	-
Tuxumlar, tuxum po'chog'ida	2-4 hafta	Tavsiya etilmaydi



Ishlatish amallari

Baliq / Dengiz taomlari

Mahsulot	Muzlatgich	Muzxona
Sarxil baliq	1-2 kun	3-6 oy
Qovurilgan baliq	3-4 kun	1 oy
Baliq salati	1 kun	Tavsiya etilmaydi
Quritilgan yoki marinadlangan baliq	3-4 hafta	-

Mevalar

Mahsulot	Muzlatgich	Muzxona
Olmalar	1 oy	-
Shaftoli	2-3 hafta	-
Ananas	1 hafta	-
Boshqa sarxil mevalar	3-5 kun	9-12 oy

Sabzavotlar

Mahsulot	Muzlatgich	Muzxona
Sparja	2-3 kun	-
Brokkoli, Bryussel karami, yashil no'xat, qo'ziqorinlar	3-5 kun	-
Karam, gulkaram, selderey, bodring, salat-latuk	1 hafta	-
Sabzi, lavlagi, rediska	2 hafta	-

Xizmat ko'rsatish

Eshik tutqichining o'rnini o'zgartirish (Dastali tutqichi bor modellarda)

IZOH

Ushbu jarayon sovutgich va muzxona bo'limasi uchun qo'llaniladi.

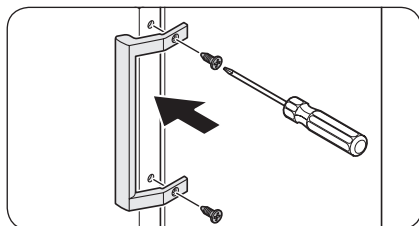
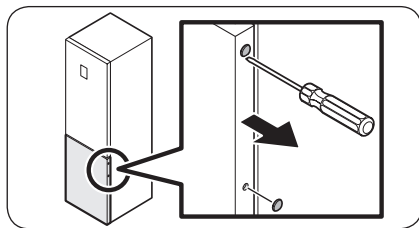
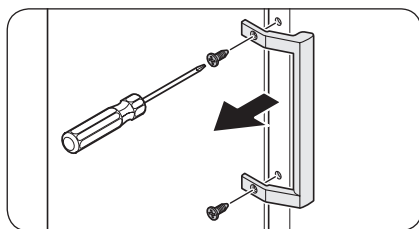
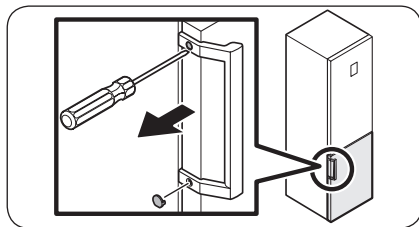

1. Minusli buragich yordamida vint qoplamalarini chiqarib oling.
 - Dastani yechib olgandan so'ng vint qoplamalarini yana vint teshiklariga mahkamlang.

2. Vintlarni yechib olish va tutqichni ulash uchun plyusli buragichdan foydalaning.

IZOH

Qarama-qarshi tomondagi dastani qotirish uchun vintlardan foydalaning.

3. Eshikning qarshi tomonida minusli buragich yordamida vint qoplamalarini chiqarib oling.

4. Tutqichni eshikning qarama-qarshi tomoniga mahkamlang va dastani vintlar yordamida mahkamlash uchun plyusli buragichdan foydalaning.

Xizmat ko'rsatish

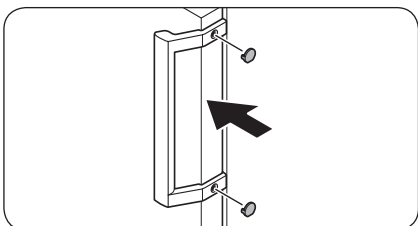

5. Vint qoplamalarini mahkamlang.

Eshikni teskarilash (faqat tegishli modellarda)

⚠ OGOHLANTIRISH

- Sovutgichni joyida aylantirish/yotqizish uchun kamida 2 kishi kerak bo'ladi.
- Eshikni teskarilashdan oldin quvvat simini sug'uring.

Kerakli asboblar (to'plamda yo'q)

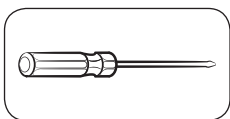

Plyusli buragich

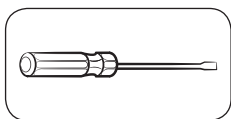

Minusli buragich



11 mm klyuch

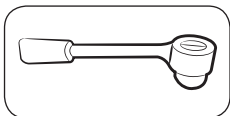

10 mm halqali klyuch

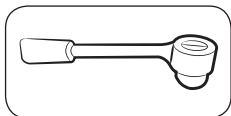

8 mm halqali klyuch



10 mm klyuch

Aksessuarlar

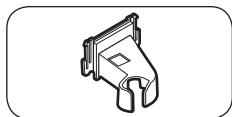

Ustki chap oshiq-moshiq qoplamasi

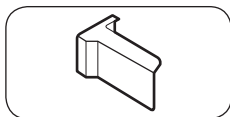

Ustki o'ng eshik qoplamasi

⚠️ DIQQAT

- Ushbu jarayonda simlar va shtekerlarga shikast yetkazishdan ehtiyot bo'ling.
- Teskarilash jarayonida xavfsizlik maqsadida muzlatgichning barcha mayda narsalarini (vint, qopqoq va hokazo) bolalar va go'daklardan uzoqda tuting.
- Eshikni teskarilash vaqtida barcha vintlar va ajratilgan qismlar xavfsiz yerda saqlanishiga ishonch hosil qiling.

📖 IZOH

- Eshikni teskarilash faqat Samsung tomonidan tasdiqlangan xizmat ko'rsatuvchilar tomonidan bajarilishini maslahat beramiz. Bu pulli xizmat bo'lib, xizmat haqi mijozdan olinadi.
- Eshikni teskarilashdan oldin polga himoyalovchi material (karton quti) qo'ying, shu tarzda siz ajratilgan qismlarni xavfsiz saqlaysiz va ish paytida jarohat yetishining oldi olinadi.

Eshikni teskarilash

📖 IZOH

Dastali modellarda oldin dastani buring. (Batafsil ma'lumot uchun "Eshik tutqichining o'rnini o'zgartirish (Dastali tutqichi bor modellarda)" qismiga murojaat qiling.)

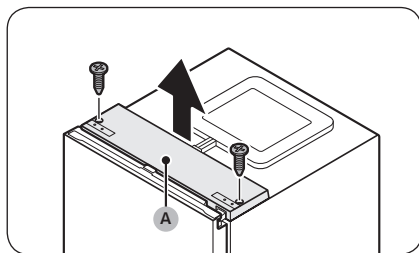

1. Sovutgich eshigi yopiq holatda **ustki qoplamani (A)** ushlab turgan vintlarni plyusli buragich yordamida chiqarib oling.

Xizmat ko'rsatish

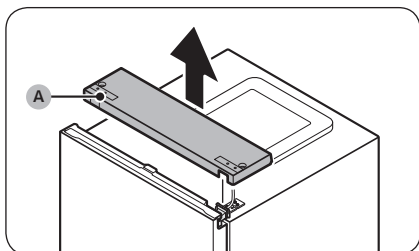

2. Sekinlik bilan **ustki qoplamani (A)** ko'taring va uni sovg'ichning ustiga qo'ying.
 - **Ustki qoplamani (A)** ko'targanda ehtiyot bo'ling. Uning tagida ulangan simlar bor.

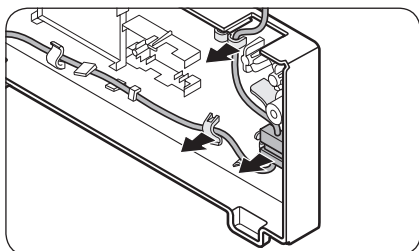

3. Yuqori qoplama ostidagi dasta ustidagi sim va sim ulagichni olib tashlang.
 - Ushbu odim ayrim modellarda ishlamasligi mumkin.

⚠ **DIQQAT**

Ulagichlarni haddan tashqari qattiq tortmang.

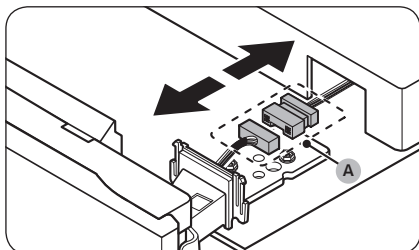

4. **Sim ulagichni (A)** sug'uring.
 - Ushbu odim ayrim modellarda ishlamasligi mumkin.

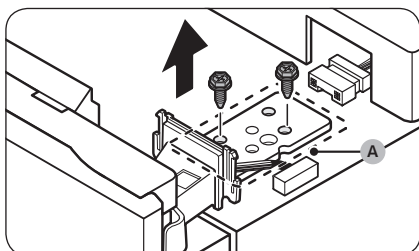

5. **Ustki oshiq-moshiqning (A)** mahkamlash vintlarini mahkamlash uchun (8 mm) halqali klyuchdan foydalaning.

⚠ **DIQQAT**

Sovutgich eshigi tushib ketmasligi uchun vintlarni chiqarayotganda uni mahkam ushlab turing.

📖 **IZOH**

Burama mixlarni chiqarib olish uchun plyusli buragichdan foydalanishingiz ham mumkin.

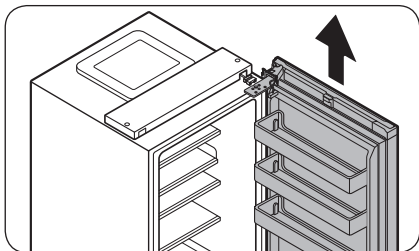

6. Sovutgich eshigini oching va so'ng uni o'rta oshiq-moshiqdan yechib olish uchun ko'taring. Eshikni ishonchli joyda saqlang.

⚠️ DIQQAT

Eshik og'ir bo'ladi. Shikast yoki jarohat yetishining oldini olish uchun eshikni chiqarib olayotganda ehtiyot bo'ling.

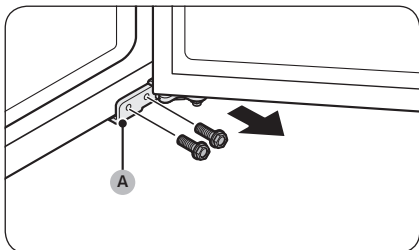

7. Muzlatgich eshigini oching va keyin **pastki oshiq-moshiqni (A)** mahkamlovchi burama mixlarni chiqarib olish uchun plyusli buragichdan foydalaning.

📖 IZOH

Burama mixlarni chiqarib olish uchun gayka klyuchidan (8 mm) foydalanishingiz ham mumkin.

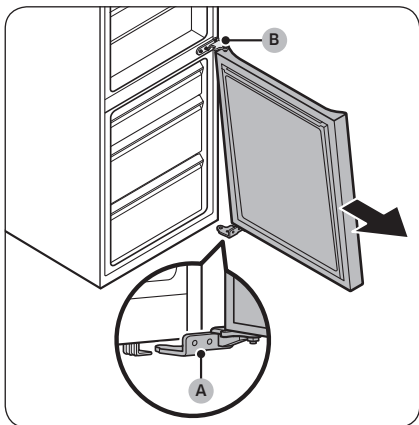

8. Muzxona eshigi **pastki oshiq-moshiqda (A)** joylashgan holatda uni sovutgich tagidagi tutib turgichdan ajratish uchun sekinlik bilan **pastki oshiq-moshiqni (A)** torting. **Pastki oshiq-moshiq (A)** tutib turgichdan ajratilgandan so'ng, uni muzxona eshigidan yechib oling va muzxona eshigini **o'rta oshiq-moshiqdan (B)** ajratib olish uchun torting.

⚠️ DIQQAT

Muzxona eshigi tushib ketmasligi uchun **o'rta oshiq-moshiqni (B)** to'liq chiqarib olguncha muzxona eshigini mahkam ushlab turing.

Xizmat ko'rsatish

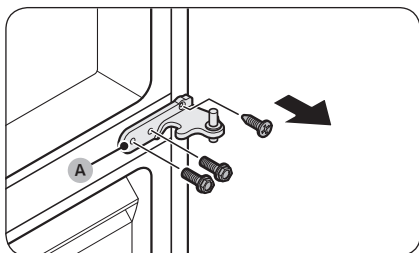

9. O'rta oshiq-moshiqning (A) mahkamlash vintlarini yechib olish uchun plyusli buragich va (10 mm) halqali klyuchdan foydalaning.

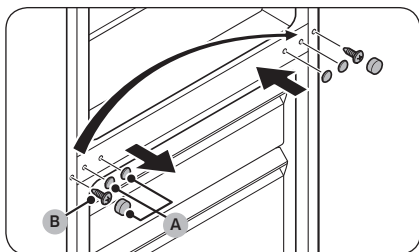

10. O'rta oshiq-moshiq vinti qoplamalarini (A) yechib oling va keyin plyusli buragich yordamida vintni (B) chiqarib oling.

11. Qarama-qarshi tomonda, plyusli buragich yordamida vintni (B) qotiring va so'ng o'rta oshiq-moshiq vinti qoplamalarini (A) o'rnatg.

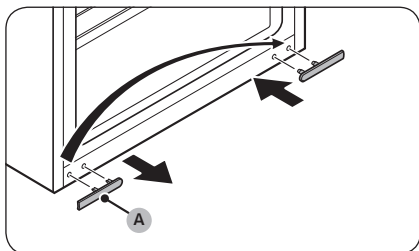

12. Pastki oshiq-moshiq vinti qoplamasini (A) yechib oling va uni qarama-qarshi tomonga qo'ying.

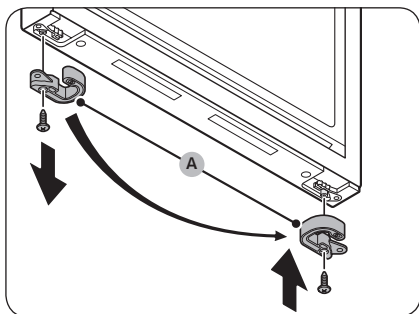

13. Muzxona eshigining pastida eshik cheklagichini (A) yechib oling va eshikning qarama-qarshi tomoniga qo'ying.
- Plyusli buragich yordamida eshik cheklagichini (A) ushlab turgan vintni yechib oling va mahkamlang.
 - Qarama-qarshi tomonga qo'yishdan oldin eshik cheklagichini (A) ag'daring.

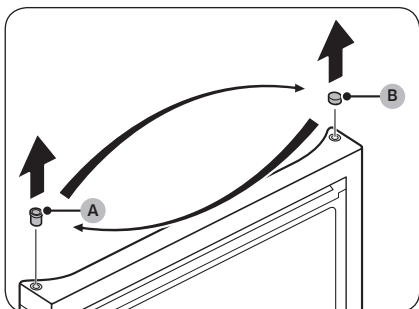

14. Muzxona eshigining ustida halqali qistirma (A) va halqali qistirma qoplamasi (B) joyini almashtiring.

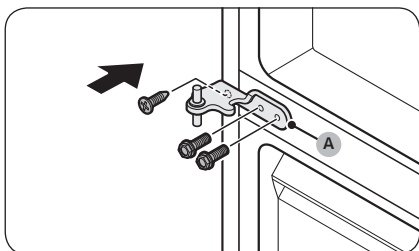

15. O'рта oshiq-moshiqni (A) qarama-qarshi tomondagi olingan joyiga mahkamlang.
 - Plyusli buragich va halqali klyuch (10 mm) yordamida vintlarni mahkamlang.

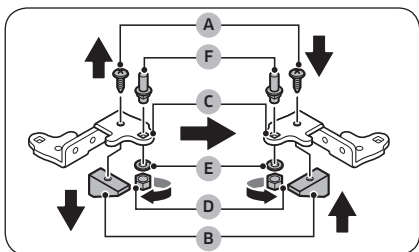

16. Pastki oshiq-moshiqni ajrating va barcha qismlarni buring.
- Plyusli buragich yordamida mahkamlagichni (B) pastki oshiq-moshiqqa (C) ushlab turgan vintni (A) chiqarib oling.
 - Klyuch (10 mm) yordamida valni (F) ushlab turgan gayka (D) va shaybani (E) chiqarib oling.
 - Pastki oshiq-moshiqni (C) ag'daring va shayba (E) va gayka (D) yordamida valni (F) qaytadan o'rnatib.
 - Mahkamlagichni (B) vint (A) yordamida qotiring.

⚠️ DIQQAT

- Valni (F) chiqarib olish yoki yig'ishda valni (F) tushirib yubormaslik yoki barmog'ingizni jarohatlab olmaslik uchun ehtiyot bo'ling.
- Shayba (E) to'g'ri joylanganiga e'tibor qarating. Agar val shaybasiz (E) mahkamlangan bo'lsa, muzxona eshigi tushib ketishi va jarohat yetkazishi mumkin.

Xizmat ko'rsatish

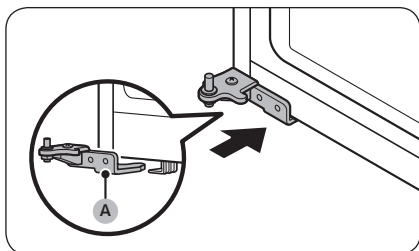

17. Tekislash oyoqchalarini pastki oshiq-moshiq (A) yechilgan joyning qarama-qarshisiga aylantiring. So'ngra pastki oshiq-moshiqni (A) dasta ustiga qo'ying.

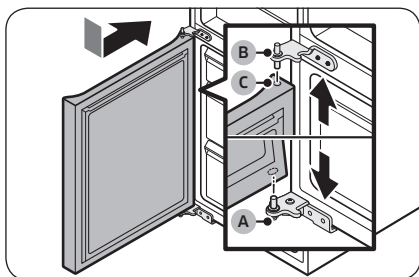

18. Muxxona eshigini o'rnatning
- Muxxona eshigini pastki oshiq-moshiqqa (A) qo'ying. Eshikni sovutgichning asosiy korpusiga perpendikulyar holatda qo'ying.
 - Muxxona eshigini o'rta oshiq-moshiqni (B) muxxona eshigi ustidagi halqali qistirmaga (C) kiritish uchun bosing.

⚠️ DIQQAT

Eshikni haddan tashqari qattiq bosmang. Pastki oshiq-moshiq (A) ushbu odim davomida sovutgich tagidagi tutib turuvchi ustida turganiga ishonch hosil qiling.

📖 IZOH

Muxxona eshigini o'rnatgandan so'ng tekislash oyoqchalarini sovutgich bilan bitta balandlikka rostlang. (Batafsil yo'l-yo'riqlar uchun 35 sahifasidagi "4-qadam Tekislash oyoqchalarini rostlash" bo'limiga qarang.)

19. Pastgi oshiq-moshiqni (A) vintlar yordamida mahkamlash uchun halqali klyuchdan foydalaning. Shundan so'ng muxxona eshigini yoping.

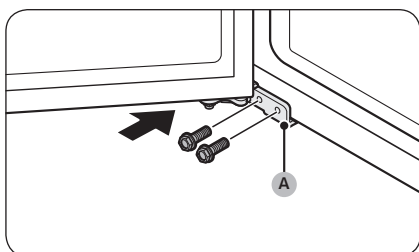

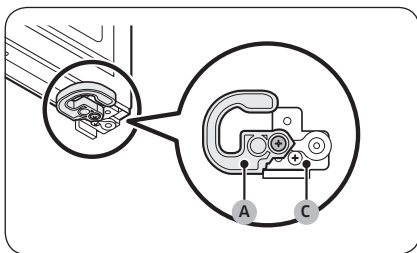
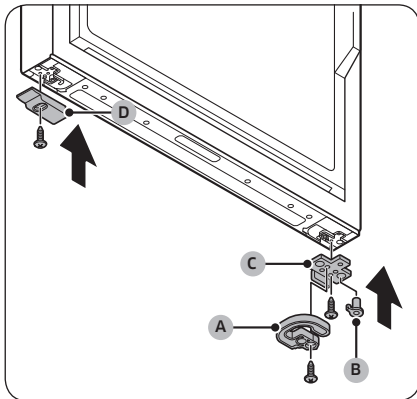
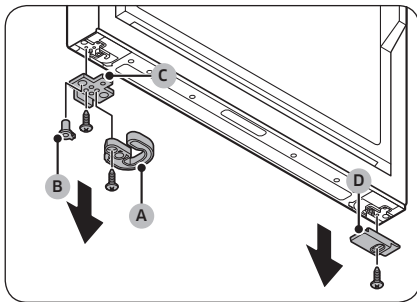

20. Sovutgich eshigining tagida chap va o'ng tomondagi barcha qismlarni olib tashlang.
- Plyusli buragich yordamida vintlarni chiqarib oling.
 - Avtomatik yopqich (A), halqali qistirma (B) va eshik cheklagichini (C) bir tomonga, va pastki sovutgich eshigi qoplamasini (D) boshqa tomonga ajratib.

21. Barcha ajratib olingan qismlarning tomonlarini almashtiring.
- Eshik cheklagichi (C), halqali qistirma (B), avtomatik yopqichni (A) ular olingan joyning qarama-qarshi tomoniga qo'ying.
 - Plyusli buragichdan foydalanib vintlar yordamida eshik cheklagichi (C) va avtomatik yopqichni (A) mahkamlang.
 - Pastki sovutgich eshigi qoplamasini (D) u olingan joyning qarama-qarshi tomoniga qo'ying.
 - Plyusli buragichdan foydalanib vintlar yordamida pastki sovutgich eshigi qoplamasini (D) mahkamlang.

⚠️ DIQQAT

Eshik cheklagichi (C) va avtomatik yopqich (A) vintlarini suratda ko'rsatilganidek to'g'ri mahkamlashingiz lozim. Agar vintlarni noto'g'ri mahkamlasangiz bu eshik oshiq-moshiqlarining buzilishiga olib keladi.

Xizmat ko'rsatish

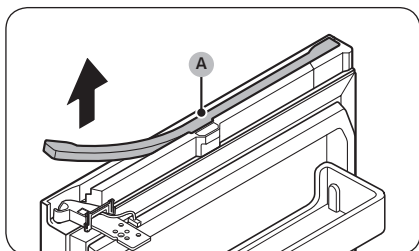

22. Sovutgich eshigining tepasida simlar uchun qoplamani (A) yechib oling.

- Simlar uchun qoplamani (A) har ikkala tomonidan sekinlik bilan ko'taring va uni eshikdan ajratib olish uchun torting.

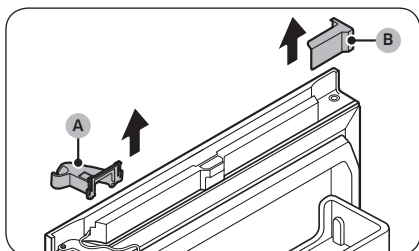

23. Ustki o'ng oshiq-moshiq qoplamasi (A) va ustki chap eshik qoplamasini (B) yechib oling.

IZOH

Yechib olingan qismlarni keyinroq foydalanish uchun xavfsiz joyda saqlang.

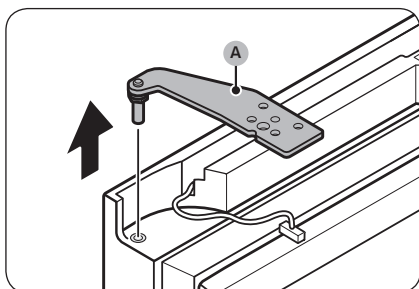

24. Ustki oshiq-moshiqni (A) sovuvgich eshigidan ajratib oling.

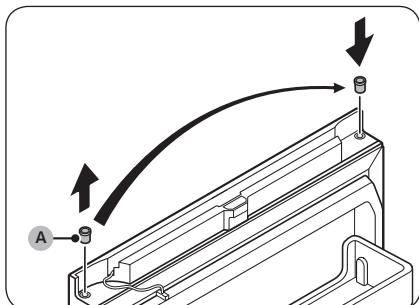

25. Halqali qistirmani (A) yechib oling va uni qarama-qarshi tomonga qo'ying.

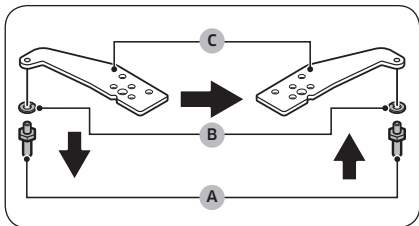

26. Ustki oshiq-moshiqni teskarilang.

- a. Val (A) va shaybani (B) ajratib olish uchun klyuchdan (11 mm) foydalaning.
- b. Ustki oshiq-moshiqni (C) ag'daring va so'ngra shayba (B) va valni (A) joyiga qayta o'rnatng.

⚠️ DIQQAT

- Valni (A) chiqarib olish yoki yig'ishda valni (A) tushirib yubormaslik yoki barmog'ingizni jarohatlab olmaslik uchun ehtiyot bo'ling.
- Shayba (B) to'g'ri joylanganiga e'tibor qarating. Agar val shaybasiz (B) mahkamlangan bo'lsa, eshik tushib ketishi va jarohat yetkazishi mumkin.

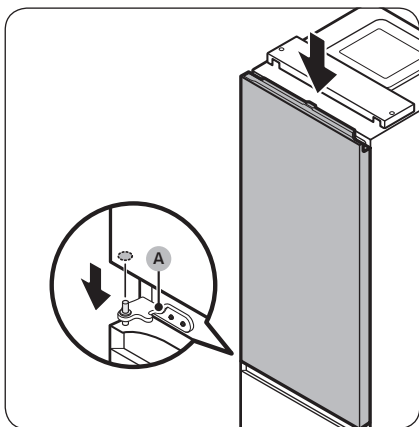

27. Sovutgich eshigini o'rta oshiq-moshiqqa (A) qo'ying.

⚠️ DIQQAT

Sovutgich eshigi tushib ketishining oldini olish uchun ustki oshiq-moshiq mahkamlangunga qadar qattiq ushlab turilishiga e'tibor qarating.

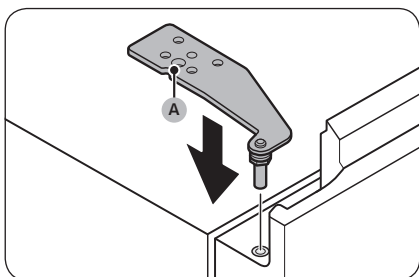

28. Ustki oshiq-moshiqni (A) u avvalroq olingan joyning qarama-qarshi tomoniga qo'ying.

Xizmat ko'rsatish

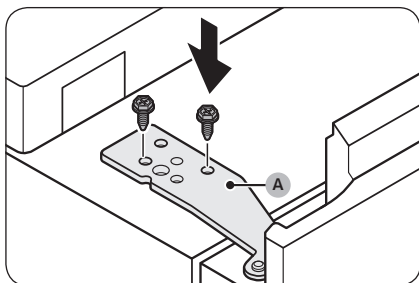

29. Halqali klyuchdan (10 mm) foydalanib vintlar yordamida ustki oshiq-moshiqni (A) mahkamlang.

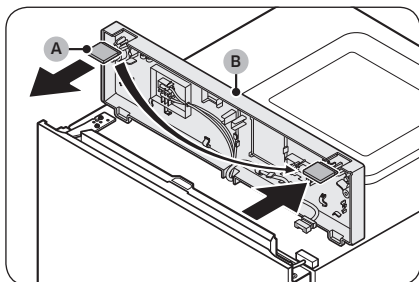

30. Bo'shliq qoplamasini (A) ustki qoplamanan (B) ajrating va keyin qarama-qarshi tomonga qo'ying.

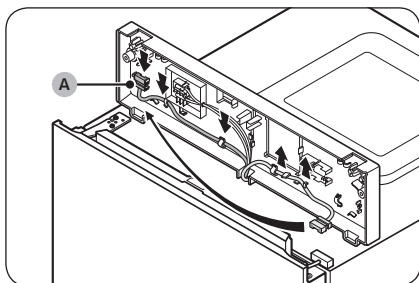

31. Ustki qoplama tagidagi sim ulagichni (A) tutib tugichdan tortib oling va uni qarama-qarshi tomondagi tutib turgichga kochiring.
- Ushbu odim ayrim modellarda ishlamasligi mumkin.

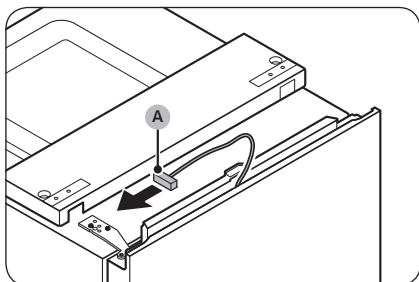

32. Sovutgich eshigidagi sim ulagichni (A) qarama-qarshi tomonga ko'chiring.
- Ushbu odim ayrim modellarda ishlamasligi mumkin.

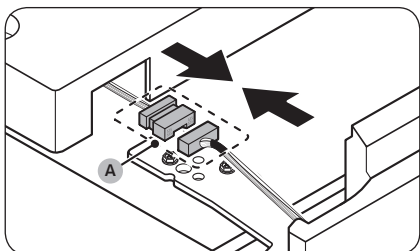

33. Sim ulagichni (A) qaytadan ulang.

- Ushbu odim ayrim modellarda ishlamasligi mumkin.

⚠️ DIQQAT

Sim ulagichlar tegishli ravishda ulanganligiga ishonch hosil qiling. Aks holda, ekran ishlamaydi.

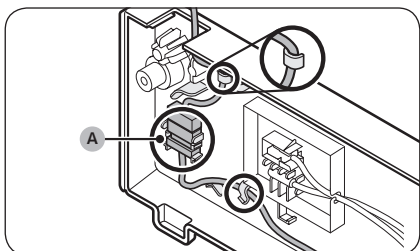

34. Sim va sim ulagichni (A) yuqori qoplama tagidagi dastaga qo'ying.

- Ushbu odim ayrim modellarda ishlamasligi mumkin.

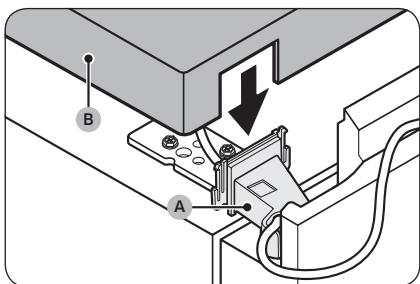

35. Taqdim etilgan ustki chap oshiq-moshiq qoplamasini (A) ustki oshiq-moshiqqa mahkamlang va ustki qoplamani (B) yig'ing.

- Simlar va ulagichlarni ustki chap oshiq-moshiq qoplamasi (A) va ustki qoplamaga (B) joylashtiring. (Ayrim modellarning sovutgich eshigida simlar bo'lmasligi mumkin va bu o'sha modellarga taalluqli bo'lmaydi.)

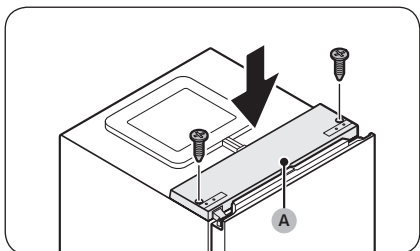

36. Sovutgich eshigi yopiq holatda ustki qoplamani (A) joyiga qaytaring va uni plyusli buragichdan foydalanib vintlar yordamida mahkamlang.

⚠️ DIQQAT

Ustki qoplamani (A) mahkamlaganda simlarga zarar yetishining oldini oling.

Xizmat ko'rsatish

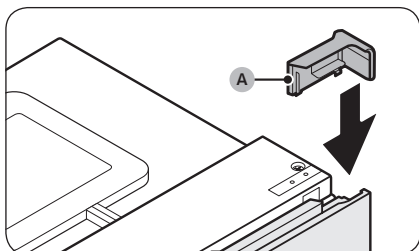

37. Taqdim etilgan ustki o'ng eshik qoplamasini (A) eshik oshiq-moshig'ining qarama-qarshi tomoniga qo'ying.

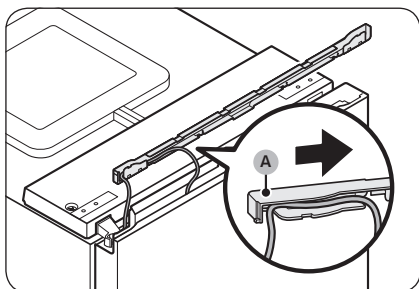

38. Simni sovutgich eshigidan simlar uchun qoplamaning (A) tagidagi bo'shliqqa qo'ying.
- Ushbu odim ayrim modellarda ishlamasligi mumkin.

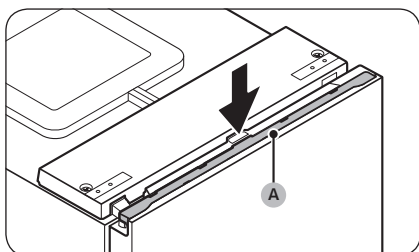

39. Simlar uchun qoplamani (A) qaytib sovutgich eshigiga qo'ying.
40. Muammo bor yoki yo'qligini tekshirish uchun sovutgich eshigini bir necha marta oching va yoping.

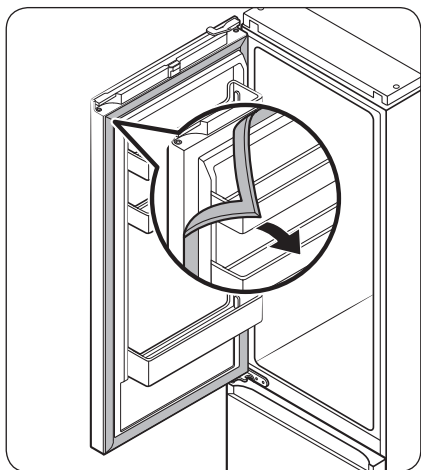

41. Sovutgich va muzlatgich eshigi prokladkalarini ajratib oling va keyin ularni 180° ga aylantirgan holda biriktiring.

⚠️ DIQQAT

Eshik prokladkalarining to'g'ri biriktirilganligiga ishonch hosil qiling. Agar to'g'ri biriktirilmasa, shovqin chiqishi yoki shudring hosil bo'lishi va bu qurilmaning ishlashiga ta'sir qiladi.

📖 IZOH

- Eshikni teskarilagandan so'ng tekislash oyoqchalarni sovutgich balandligiga rostlang. (Batafsil yo'l-yo'riqlar uchun 35 sahifasidagi "4-qadam Tekislash oyoqchalarini rostlash" bo'limiga qarang.)
- Eshikni uning asl holatiga qaytarish uchun ushbu odimlarni yana qaytaring. Shunga ahamiyat beringki, eshik, oshiq-moshiqlar va boshqa qismlar ushbu odimlarda ko'rsatilganiga qarama-qarshi joylashishi mumkin.

Xizmat ko'rsatish

Xizmat ko'rsatish

Tashish va parvarishlash

Javonlar / Eshik stellaji va tokchasi (faqat tegishli modellarda)

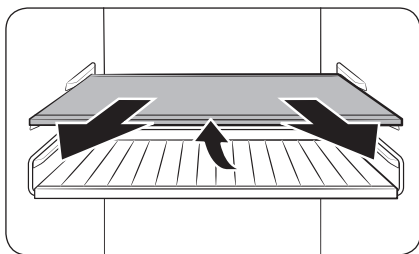

1. Javonni (yoki eshik stellaji va tokchasi) biroz torting. Shundan so'ng orqa tomonni ko'targanda ularni torting.

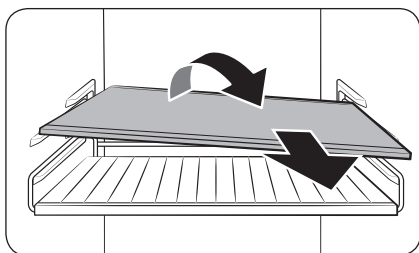

2. Yechib olish uchun javonni (yoki eshik stellaji va tokchasi) diagonal shaklda buring.

Yig'iladigan tokcha (faqat tegishli modellarda)

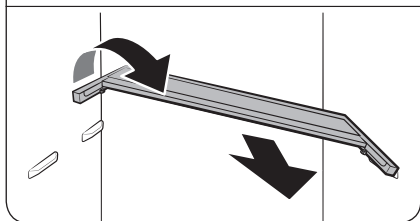
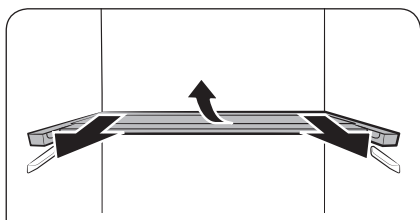
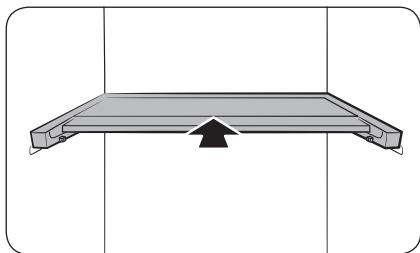

1. Javonning old yarmini suring.
2. Yig'iladigan tokchani biroz tortib chiqaring. Shundan so'ng orqa tomonni ko'targanda ularni torting.
3. Javonni chiqarib olish uchun diagonal yo'nalishda burang.

⚠ **DIQQAT**

- Optimal sarxillik+ oldiga oziq-ovqat yoki buyumlarni qo'ymang. Eshik yaxshi yopilmasligi va predmetlar polga tushib ketishi mumkin.
- Javon to'g'ri kiritilishi kerak. Oyog'ini osmondan qilib kiritmang.
- Javonni joyiga qo'yishda oxirigacha itarib joylashtiring.
- Shisha idishlar shisha javon yuzasini tirnashi mumkin.

Xizmat ko'rsatish

Tozalash

Ichi va tashqarisi

⚠ OGOHLANTIRISH

- Tozalash uchun benzin, suyultirgich yoki uy/avtomobil uchun mo'ljallangan Clorox™ kabi vositalardan foydalanmang. Ular muzlatgich yuzasini shikastlashi va yong'inga olib kelishi mumkin.
- Muzlatgich ustiga suv sepmang. Bu elektr zarbasiga olib kelishi mumkin.

Simlar, mahkamlanadigan qismlar yoki kontakt nuqtalaridan chang yoki suv kabi begona narsalarni tozalash uchun doimo quruq matodan foydalaning.

1. Elektr shnurini rozetkadan sug'uring.
2. Muzlatgichning ichki va tashqi qismini artish uchun namlangan tuksiz mato yoki qog'ozli sochiqdan foydalaning.
3. Tozalab bo'lgandan so'ng, quruq mato yoki qog'oz sochiqdan foydalaning.
4. Elektr shnurini tiqing.

Orqa panel

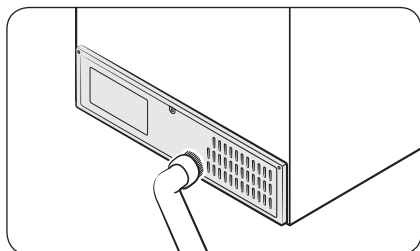

Shnurlar va orqa panelning ochiq qismlarini kirlardan holi saqlash uchun panelni yiliga bir yoki ikki marta changyutgich bilan tozalab turing.

⚠ DIQQAT

Orqa panel qopqog'ini chiqarib olmang. Elektr toki urishi yuz berishi mumkin.

Qismlarni almashtirish

LED chiroqlar

Muzlatgich chiroqlarini almashtirish uchun mahalliy Samsung xizmat ko'rsatish markaziga murojaat qiling.

⚠ OGOHLANTIRISH

- Chiroqlarni foydalanuvchi almashtira olmaydi. Lampani o'zingiz almashtirishga urinmang. Tok urishi mumkin.

Nosozliklarni bartaraf qilish

Markazga qo'ng'iroq qilishdan oldin quyida keltirilgan masalalarni ko'rib chiqing. Normal holatdan tashqari har qanday chaqiruv uchun (Nosozlik yo'qligi) foydalanuvchidan to'lov olinadi.

Umumiy

Harorat

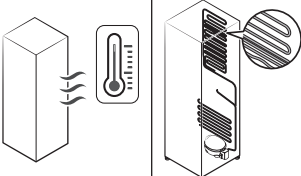
Alomat	Ehtimoliy sabablari	Yechim
Muzlatgich/muzxona ishlamayapti. Muzlatgich/muzxona harorati iliq.	• Elektr shnuri to'g'ri tiqilmagan.	• Elektr shnurini to'g'ri tiqing.
	• Harorat to'g'ri qo'yilmagan.	• Pastroq haroratga qo'ying.
	• Muzlatgich issiqlik manbai yaqinida yoki quyosh tig'ida qolgan.	• Muzlatgichni quyosh nurlari yoki issiqlik manбайдan uzoqroqda tuting.
	• Muzlatgichning yon/orqa taraflarida yetarlicha bo'shliq yo'q.	• Orqasi va yonlarida kamida 5 sm oraliq qolsin.
	• Ta'til funksiyasi yoqilgan.	• Ta'til funksiyasini o'chiring.
	• Muzlatgichga haddan tashqari ko'p mahsulot solingan. Muzlatgich tirqishlarini mahsulotlar to'sib qo'ygan.	• Muzlatgichni haddan ortiq yuklamang. Mahsulotlar havo aylanishini to'sib qo'ymasin.
Muzlatgich/muzxona qattiq sovitiб yubormoqda.	• Harorat to'g'ri qo'yilmagan.	• Balandroq haroratga qo'ying.
Ichki devori qizib ketdi.	• Muzlatgichning ichki devorida issiqqa chidamli quvurlar joylashgan.	<p>• Kondensat hosil bo'lishining oldini olish maqsadida, old burchaklarda issiqlikka bardosh beruvchi naychalar o'rnatilgan. Agar atrofdagi harorat oshsa, ushbu qurilma samarali ishlamasligi mumkin. Bu tizimdagi xatolik emas.</p> 

Nosozliklarni bartaraf qilish

Noxush hidlar

Alomat	Ehtimoliy sabablari	Yechim
Muzlatgichda noxush hid bor.	• Buzilgan oziq-ovqat.	• Muzlatgichni tozalab, eski mahsulotlarni olib tashlang.
	• Kuchli hid chiqaradigan taomlar.	• Kuchli hid chiqaradigan taomlar yaxshilab o'ralgan bo'lsin.

Qirov

Alomat	Ehtimoliy sabablari	Yechim
Tirqishlar atrofida qirov yig'ilgan.	• Tirqishlarni mahsulotlar to'sib qo'ygan.	• Muzlatgich tirqishlarini mahsulotlar to'sib qo'ymasini.
Ichki devorlarda qirov bor.	• Eshik to'g'ri yopilmagan.	• Mahsulotlar eshikka tiqilib qolmasin. Eshik zichlagichini tozalang.

Kondensat

Alomat	Ehtimoliy sabablari	Yechim
Ichki devorlarda kondensat hosil bo'lmoqda.	• Eshik ochiq qolsa, muzlatgichga namlik kiradi.	• Namlikni artib tashlang, eshikni uzoq vaqt ochiq qoldirmang.
	• Tarkibida namlik yuqori bo'lgan taom.	• Taomlar yaxshilab o'ralgan bo'lsin.

Muzlatgichdan g'ayrioddiy shovqin chiqmoqdam?

Markazga qo'ng'iroq qilishdan oldin quyida keltirilgan masalalarni ko'rib chiqing. Oddiy shovqinga bog'liq chaqiruvlar uchun foydalanuvchidan to'lov undiriladi.

Bu tovushlar normal holatdir.

- Amalni boshlash yoki tugatishda muzlatgich avtomobil o't olayotganiga o'xshash shovqin chiqarishi mumkin. Amal bajarilayotgan paytda tovushlar pasayadi.

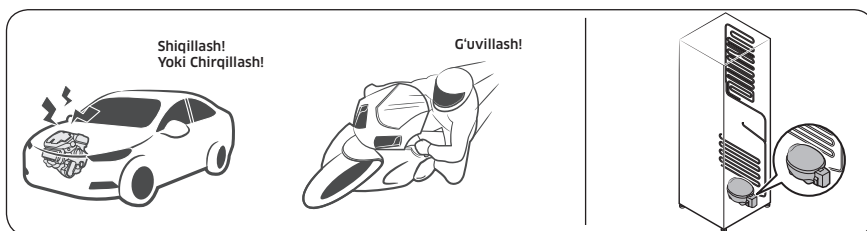

- Ventilyator ishlayotganida shunday tovushlar chiqishi mumkin. Muzlatgich belgilangan haroratga yetgach, ventilyator tovushi chiqmaydi.

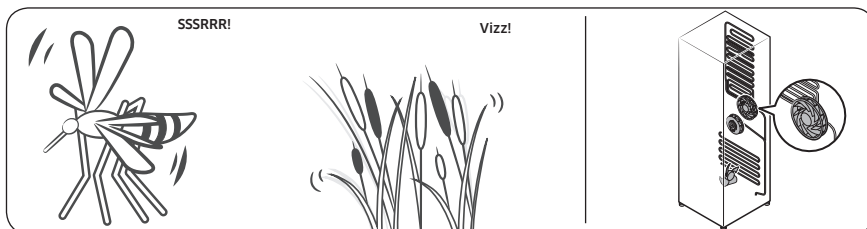

- Muzdan tushirish sikli davomida isitgichga suv tomchilashi mumkin, natijada jizillash eshitaladi.



Nosozliklarni bartaraf qilish

- Muzlatgich sovitish yoki muzlatishi davomida sovitish moddasi quvurlardan o'tadi, natijada qaynash tovushi eshitaladi.

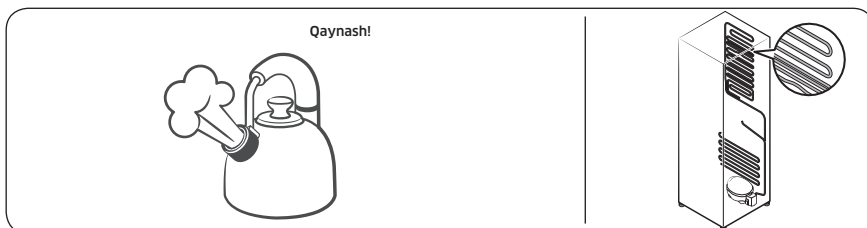

- Muzlatgich harorati oshishi yoki kamayishi mobaynida plastik qismlar qisqaradi yoki kengayadi, natijada tiqillagan tovush eshitaladi. Bunday shovqinlar muzdan tushirish sikli davomida yoki elektron qismlar ishlayotgan paytda chiqadi.

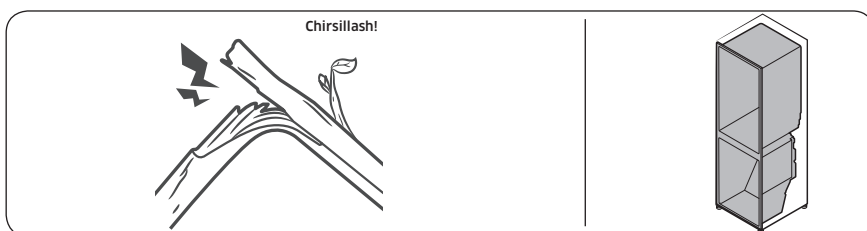

- Muz tayyorlagichli modellarda: Muz tayyorlagichni to'ldirish uchun suv klapani ochilsa, g'uvillash tovushi eshitalishi mumkin.
- Muzlatgich eshigini ochish yoki yopishda bosim o'zgarishi tufayli hushtak ovozi eshitalishi mumkin.

Eslatma

Eslatma

Eslatma

Butun dunyo bo'ylab SAMSUNG bilan bog'laning

Agar Samsung mahsulotlari to'g'risida savol yoki fikrlaringiz bo'lsa, SAMSUNG kompaniyasining xaridorlarga xizmat ko'rsatish markaziga murojaat qiling.

Mamlakat	Aloqa markazi	Veb-sayt
RUSSIA	8-800-555-55-55	www.samsung.com/ru/support
BELARUS	810-800-500-55-500	www.samsung.com/support
GEORGIA	0-800-555-555	www.samsung.com/support
ARMENIA	0-800-05-555	www.samsung.com/support
AZERBAIJAN	0-88-555-55-55	www.samsung.com/support
KAZAKHSTAN	8-10-800-500-55-500 (GSM: 7799)	www.samsung.com/kz_ru/support
UZBEKISTAN	00-800-500-55-500 (GSM: 7799)	www.samsung.com/uz_ru/support
KYRGYZSTAN	00-800-500-55-500 (GSM: 9977)	www.samsung.com/support
TAJIKISTAN	8-10-800-500-55-500 (GSM: 8888)	www.samsung.com/support
MONGOLIA	1800-25-55	www.samsung.com/support



DA68-041115-01