

artel

SOVUTGICH

Foydalanish bo`yicha qo`llanma

ХОЛОДИЛЬНИК

Руководство по эксплуатации

ТОҶАЗЫТҚЫШ

Пайдалану бойынша нұсқауды

ХОЛОДИЛЬНИК

Інструкція з експлуатації

REFRIGERATOR

User manual



ЎЗБЕКСНА

РУССКИЙ

ҚАЗАҚША

УКРАЇНСЬКИЙ

ENGLISH

HD-360FWEN
HD-395FWEN

HD-430RWEN**
HD-455RWEN**

NO FROST MAISHIY SOVUTGICHLAR

MUNDARIJA

Xavfsizlik talablari	2
Foydalanish bo'yicha umumiy qoidalar	3
Mahsulot tavsifi, modeli, ishlash xususiyatlari	6
Ishlash prinsipi (sozlash va boshqarish)	9
Tashish, qadoqlash, yuklash va saqlash	16
Ishga tushirish	17
Texnik xizmat ko'rsatish va ta'mirlash	18
a) Elektr tarmog'iga ulash	
b) Elektrik sxemasi	
Nosozliklar va ularni bartaraf qilish usullari.....	21

**Hurmatli xaridor!**

ARTEL sovutgichlarini sotib olganingiz uchun minnatdorchilik bildiramiz. Biz Sizga funksional va dizayn jihatidan qayta ishlangan, mahsulot sifatiga qo'yilgan yuqori talablarga mos ishlab chiqarilgan mahsulot taklif etishdan mamnunmiz.

Ishonamizki, **ARTEL** kompaniyasi mahsulotlarini sotib olganingizdan xursand bo'lasiz.

Itimos, foydalanishdan oldin mazkur yo'riqnomani diqqat bilan o'qib chiqing. Unda maishiy sovutgichlardan xavfsiz foydalanish va uni saqlash yuzasidan muhim ko'rsatmalar o'rin olgan. Ushbu "Foydalanish bo'yicha qo'llanma"ni ehtiyotlik bilan saqlang.

Quyida ko'rsatilgan shartli belgilar bo'yicha muhim ko'rsatmalar:

Iste'molchilarning sog'lig'ini xavf ostiga qo'ymaslik maqsadida qoidalariga rioya qilgan holda amalga oshirilishi kerak bo'lgan ishlar .



Sovutgichning buzilishini oldini olish uchun amalga oshirilishi kerak bo'lgan ishlar.



Sovutgichlarni ishlatish bilan bog'liq bo'lgan foydali ma'lumotlar va maslahatlar.

**Yulduzcha(lar) variantlarini bildirib, (0-9) yoki (A-Z) orasida bo'ladi.

1. XAVFSIZLIK TALABLARI.



Sovutgich elektr toki ta'siridan himoyalash toifasi 1- toifaga asosan tayyorlangan, shu bois sovutgichdan foydalanganda quyidagi elektr xavfsizligi qoidalariga rioya qiling:

- sovutgichni manbaaga ulashdan oldin uning sozligini, elektr o'tkazgich simining himoya qobig'i butligini tekshiring;
- sovutgich korpusiga tok o'tkazish qismlarning tegishi kuzatilsa, sovutgichni o'chiring va kamchilikni bartaraf qilish uchun mutaxassisni chaqirtiring;
- bir vaqtning o'zida sovutgichga va tabiiy yerga ulanishi mavjud bo'lgan qurilmalarga (gaz plitasi, isitish radiatori, suv quvurlari va h.k.) teginmang;
- sovutgichni yuvishda, uning pol qismini artishda, kamchiliklarni bartaraf etishda sovutgichni o'chirib, uning vilkasini manbadan uzib qo'ying.

Quyidagi sharoitlarda sovutgichni ishlatishtan taqiqlanadi:

- o'ta yuqori namlik (xona devori va shiftlari namlik bilan qoplangan bo'lsa), tok o'tkazuvchi chang;
- kimyoviy aktiv muhitda (tok o'tkazuvchi qismlarni yemiruvchi parlarni doimiy yoki uzoq muddat mavjud bo'lishi);
- tok o'tkazuvchi polda (metall, tuproqli, temirbetonli).

Yong'in xavfsizligini ta'minlash maqsadida sovutgichga quvvati 2 W dan yuqori bo'lgan yoritish lampalarini o'rnatish taqiqlanadi.



Sovutgichning sovutish tizimida sovutuvchi agent IZOBUTAN (R600a) mavjud.

DIQQAT! Sovutish tizimining germetikligini saqlang.

Sovutgichning foydalanish yo'riqnomasida ko'rsatilmagan buyumlar yordamida muzlatgichda hosil bo'lgan muz sathini ko'chirmang.



Sovutgich ichida elektr qurilmalardan foydalanmang.

DIQQAT! Sovutish tizimi shikastlanganda, xonani to'liq shamollatish zarur va sovutgich atrofida ochiq olov paydo bo'lishiga yo'l qo'ymaslik kerak, chunki Izobutan tez

alanganuvchi gaz.

DIQQAT! Sovutgichni tez alanganuvchi va yong'in tarqatuvchi buyum va jismlarga (parda, lak, bo'yoqlar va boshqa.) yaqin joylashtirmang.

Sovutgichning mebelga, ichki sathga yopishtirilishi natijasida orqa devori bilan xona devori orasidagi oraliqni to'sib qo'yish TAQIQLANADI.

Yong'in xavfsizligini ta'minlash maqsadida quyidagilar **TAQIQLANADI**:

— tok kuchlanishidan himoyasi nosoz bo'lgan elektr tarmog'iga sovutgichni ulash. Elektr tarmog'ida 10 A ga mo'ljallangan himoya qurilmasi mavjud bo'lishi kerak;

— sovutgichni ulashda, tabiiy yerga ulanishi bo'lmagan rozetkadan foydalanish;

— sovutgichni elektr tarmog'iga ulashda, qo'shimcha qurilmalardan, ko'p o'rinli rozetkalardan (ikki va undan ortiq o'rinli ulanishli) foydalanish;



- sovutgichda yaxshi berkitilmagan idishlarda kuchli spirtli ichimliklarni (spirt miqdori 40% va yuqori) saqlash;
- sovutgichda portlovchi moddalarni saqlash;
- muzlatgichda yaxlovchi suyuqliklarni shisha idishlarda saqlash;
- kompressordagi erigan suvni to'plovchi idish mavjud bo'lmasa sovutgichni ekspluatatsiya qilish;
- sovutgich ustiga boshqa elektr qurilmalarni o'rnatish (masalan, mikroto'lqinli pech, toster va h.k.) hamda suyuqlikli idishlar, xona o'simliklari (elektr o'tkazish qismlariga namlik tushishi).

2. FOYDALANISH BO'YICHA UMUMIY QOIDALAR



Ikki kamerali maishiy sovutgichlar (keyingi o'rinlarda matnda – sovutgich) mahsulotlarni sovutilgan va muzlatilgan holatda saqlash, oziq-ovqat muzini tayyorlash hamda ichimliklarni sovutish uchun mo'ljallangan.

Sovutgichni ishlatishda atrof-muhit harorati +16°C dan +38°C gacha bo'lishi talab etiladi. Sovutgich chastotasi 50 Hz o'zgaruvchan tok va kuchlanishi 220(±10%) V bo'lgan manbada ishlaydi.

Sovutgichni harid qilishda uning ishlashini, 3-bo'limdagi jadvalga muvofiq butligini hamda unda mexanik shikastlar yo'qligini sotuvchi ishtirokida tekshirib oling.

Sovutgich sotilgandan keyin ishlab chiqaruvchi undagi mexanik shikastlar va uning butligi yuzasidan e'tirozlarni qabul qilmaydi.

Sovutgichlar quyidagi qulayliklarga ega:

- tokchalarni turli balandlikda o'rnatish imkoni;
- erigan suvni sovutgichdan tashqariga chiqib ketishi;
- sovutish va muzlatish kameralarini avtomatik tarzda eritish;
- sovutish va muzlatish bo'limlarining kengligi.



Diqqat: Sovutgich kafolat talonida mahsulot sotilgan sana va savdo tashkiloti muhri qo'yilishini talab qiling.

Sovutgich tuzilishi doimiy ravishda takomillashib boradi, shu bois ushbu yo'riqnomada ko'rsatilmagan o'zgarishlar bo'lishi mumkin. Sovutgich qismlarining joylashishi 3-bo'limda keltirilgan.

Sovutgich qadog'ini oching va uni transportirovka qutisidan chiqaring. Sovutgich uchun poydevor bo'lib xizmat qiluvchi qo'shimcha taglikni (4-rasm) olib tashlang. O'rnatuvchi tirgak yordamida sovutgichni polga mustahkam o'rnatilishini ta'minlang, bunda yuqori sathi gorizontol holatda bo'lishi kerak.

Sovutgich eshigi mustaqil ravishda, sizning yordamingizsiz yopilishi uchun o'rnatuvchi tirgak yordamida (1-rasm) sovutgichni orqa tomonga (5-7mm) qiyalikda joylashtiring.

Sovutgichni ishlatishdan avval ichki va tashqi tomonini sovun yordamida iliq suvda yuving, quruq qilib arting va eshigini ochib bir soat davomida shamollating.

Sovutgichni issiqlik manbalaridan uzoqroqda, quyosh nurlari tushmaydigan joyga o'rnatish (2-rasm).

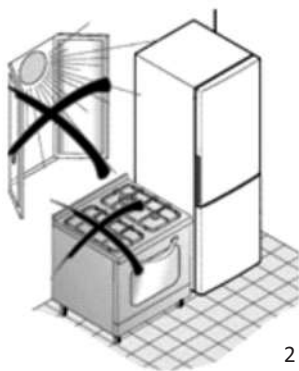

2 rasm



Sovutgichni ishga tushirishdan oldin uning eshigini ochgan holda kamida 12 soat davomida xona haroratida saqlang. Xona haroratida ushlab turilmagan sovutgichni darhol ishga tushirish motor kompressorni buzilishi va sovutish tizimiga moy haydalishi mumkin. Bu esa sovutgichni ishdan chiqishiga olib keladi.

Sovutgichlarda ehtiyojga ko'ra eshiklar ochilishi holatini qarama-qarshi holatga o'zgartirish mumkin. Bu jarayon 1- ilovada ko'rsatilgan.

Sovutgich rozetkaga shtepselli vilka orqali ulanadi. Sovutgichni tarmoqqa ulashdan avval, manbaadagi kuchlanish, sovutgichning ichki qismiga biriktirilgan yorliqda keltirilgan kuchlanishga muvofiqligini tekshirish zarur.

Mahsulotlarni saqlash.



0°C dan yuqori haroratda saqlanishi kerak bo'lgan yangi mahsulotlarni sovutish kamerasiga joylashtiring.

Yodingizda tuting, muzlatgichdan pastda joylashgan bo'limdagi harorat, sovutish kamerasi quyi qismidagi haroratdan past, shu bois tez ayniydigan mahsulotlarni yuqoriga joylashtirishingizni maslahat beramiz. (HD-430RWEN** va HD-455RWEN** modellarda aksincha). Sovutgichda harorat rejimi elektron tablo yordamida avtomatik boshqariladi 1-jadvalda mahsulotlarni taxminiy saqlash muddati keltirilgan.

1 jadval

Mahsulotlar	Saqlanish muddatlari kun hisobida											
	1	2	3	4	5	6	7	8	9	10	11	12
Yangi baliq	■											
Hom go'sht	■	■										
Go'sht qiymasi	■	■										
Yog'	■	■	■	■	■	■	■	■	■	■	■	■
Sir	■	■	■	■	■	■	■	■	■	■	■	■
Sut, qaymoq	■	■	■	■	■	■	■	■	■	■	■	■
Tuxum	■	■	■	■	■	■	■	■	■	■	■	■
Meva, sabzavotlar	■	■	■	■	■	■	■	■	■	■	■	■
	Ta'mining sifati buzilmagan xolda											
	Ta'mining sifatini qoniqarli darajada saqlash											

Muzlatilgan holatda uzoq muddat saqlashga mo'ljallangan mahsulotlarni, avvalo polietilen sellofanga yoki alyumin zarga o'rab, muzlatgichga joylashtiring. Qadoqlanmagan mahsulotlarni hamda o'tkir hidli yoki o'ziga hid oluvchi mahsulotlarni sellofanga, polietilen sellofanga yoki alyumin zarga o'rab saqlang. Yoqimsiz hidlarni paydo bo'lishini oldini olish maqsadida dori vositalarini germetik qadoqsiz saqlash taqiqlanadi.



Suyuqliklarni ochiq idishlarda qadoqlanmagan holda saqlash muzlatgich eshigini terlashiga va sovutgichning ishlash prinsipini yomonlashishiga olib keladi.

Sovutgichni devordan alohida ajratgan holda joylashtirishda devor va sovutgich o'rtasidagi masofa 50 mm dan kam bo'lmasligi lozim. Bu sovutgichdan ajralib chiqayotgan havo oqimi yo'nalishining to'g'ri harakatlanishiga xizmat qiladi (3-rasm).

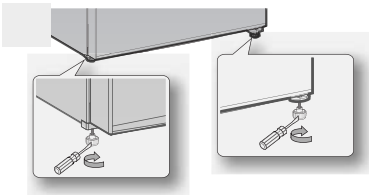

1-rasm

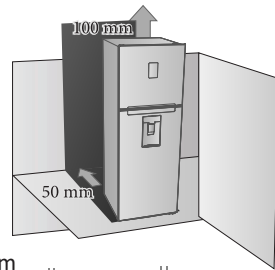

3-rasm

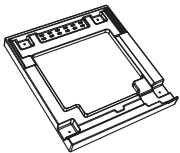

4-rasm

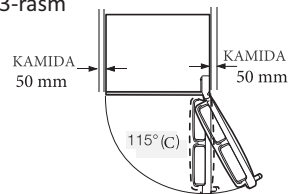
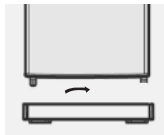







3. MAHSULOT TAVSIFI, MODELI, ISHLASH XUSUSIYATLARI

Texnik ko'rsatkichlar

2-jadval

O'ZBEKCHA

Texnik tasnif	Modellar	HD-360FWEN	HD-395FWEN	HD-430RWEN**	HD-455RWEN**
Sovutgich kamerasi harorati, °C°		0 dan +12gacha	0 dan +12gacha	0 dan +12gacha	0 dan +12gacha
Muzlatgich kamerasi harorati, °C°		-18	-18	-18	-18
Maishiy sovutgich turi	*(***)II tur, muzlatgichli sovutgich				
Mustaqil eritish tizimi (No Frost)		Mavjud	Mavjud	Mavjud	Mavjud
Iqlim tasnifi		ST, N	ST, N	ST, N	ST, N
Tokdan himoyalaniş toifasi		I	I	I	I
Umumiy hajmi, (L)		278	305	330	350
Sovutilgan mahsulotlar saqlash bo'limi hajmi (L)		218	245	232	252
Muzlatilgan mahsulotlar saqlash bo'limi hajmi (L)		60	60	98	98
		5	5	--	--
Nominal tok kuchlanishi va chastotasi (V, Hz)		220-240, 50	220-240, 50	220-240, 50	220-240, 50
To'liq kirish quvvati, (Amper)		N : 1 ST : 1	N : 1 ST : 1	N : 1 ST : 1	N : 1 ST : 1
Yoritgich chirog'ining quvvati, (Vt)		LED 1.1	LED 1.1	LED 1.1	LED 1.1
Energiya samaradorlik sinfi		A+	A+	A+	A+
Yillik energiya istemoli, (kVt*soat/yil)		252	262	286	293
Mahsulot muzlatish quvvati, (Kg/24soat)		2.7	3	12	12
Eng sovuq bo'limini tamg'alash belgisi					
Sovituvchi agent turi		R600a	R600a	R600a	R600a
Korreksiyalangan shovqin quvvatini pog'onasi, (dB)		42	42	42	42
Vazni qadoq bilan, (kg)		60	63	76	77
Vazni qadoqsiz, (kg)		55	58	70.5	71.5
Tashqi o'lchamlari qadoq bilan (ExChxB), (mm)		666*724*1555	666*724*1670	666*724*1940	666*724*2015
Tashqi o'lchamlari qadoqsiz (ExChxB), (mm)		595*676*1490	595*676*1608	595*676*1870	595*676*1952

Sovutgich butlovchi qismlarining jamlanishi 4 va 5 jadvallarda keltirilgan. 4-jadval*

Tarkibiy qismlar / Modeli	HD-360FWEN	HD-395FWEN
Muzlatish kamerasi tokchasi	1	1
Muz qoliplar uchun jamlanma (ledogenerator)	1	1
Muzlatgich kamerasi eshigining tokchasi	2	2
Sabzavot va mevalar savati oynali qopqog'i	1	1
Tokcha katta	1	1
Tokcha o`rtacha	-	1
Tokcha kichik	2	2
Quti (sabzavot va mevalar uchun)	1	1
Sovutgich kamerasi katta oynali tokcha	2	2
Tuxum uchun savatcha	2	2
Uzoq muddat saqlashga mo`ljallangan tokcha	1	1
Foydalanish bo`yicha qo`llanma	1	1

5-jadval*

Tarkibiy qismlar / Modeli	HD-430RWEN**	HD-455RWEN**
Muzlatgich kamerasi oynali tokchasi	1	1
Muzlatish va saqlash uchun quti	3	3
Sovutgich kamerasi katta oynali tokcha	3	3
Sabzavot va mevalar savati oynali qopqog'i	1	1
Tokcha katta	1	1
Tokcha o`rtacha	1	1
Tokcha kichik	2	2
Quti (sabzavot va mevalar uchun)	1	1
Eshikning qo`shimcha qismlari	2	2
Tuxum uchun savatcha	2	2
Muz qolipi	1	1
Foydalanish bo`yicha qo`llanma	1	1

* - Sovutgich tuzilishi doimiy ravishda takomillashib boradi, shuning uchun ayrim o'zgarishlar bo'lishi mumkin.

Sovutgich qismlarining joylashishi

5-rasm

O'ZBEKCHA

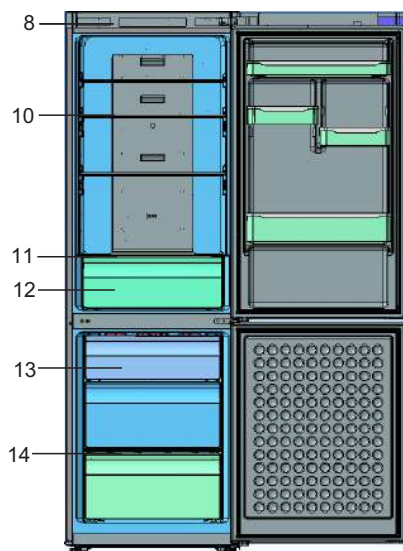

HD-430RWEN**
HD-455RWEN**

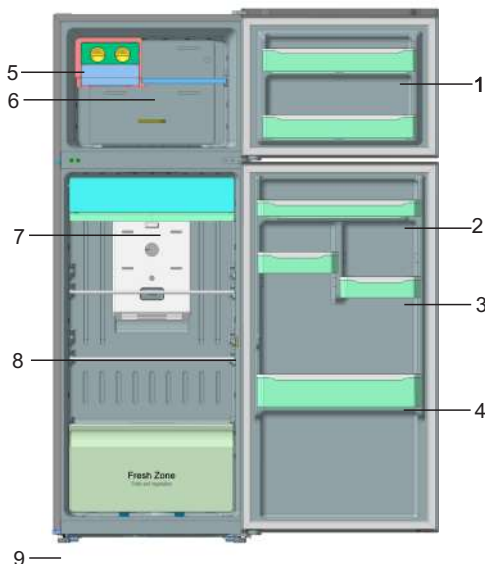

HD-360FWEN
HD-395FWEN

- 1 - Muzlatgich kamerasidagi tokcha;
- 2 - Tokcha o`rtacha;
- 3 - Tokcha kichik;
- 4 - Tokcha katta;
- 5 - Muz qoliplar uchun jamlanma (ledogenerator);
- 6 - Muzlatgich kamerasi tokchasi;
- 7 - Uzoq muddat saqlashga mo`ljallangan tokcha;
- 8 - Chiroq o`chirgich;
- 9 - O`rnatuvchi tirgak;
- 10 - Sovutgich kamerasi oynali tokcha;
- 11 - Sabzavot va mevalar savati oynali qopqog`i;
- 12 - Quti (sabzavot va mevalar uchun);
- 13 - Muzlatish va saqlash uchun quti;
- 14 - Muzlatgich kamerasi oynali tokchasi.

4. ISHLASH PRINSIPI

Boshqaruv displeyidan foydalanish.

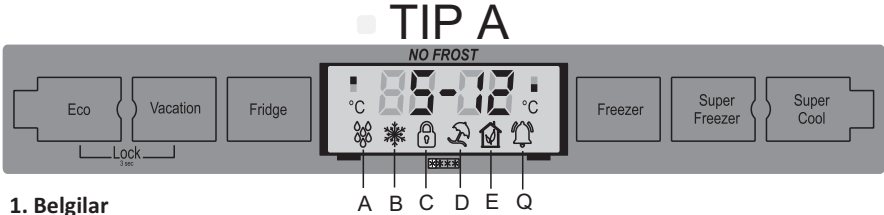

O'ZBEKCHA

1. Belgilar

- A: Tez sovutish belgisi; B: Tez muzlatish belgisi; C: Qulflash va qulfdan chiqarish belgisi; D: Ta`til belgisi; E: Tejamkorlikni boshqarish belgisi; Q: Ogohlantiruvchi signal belgisi.

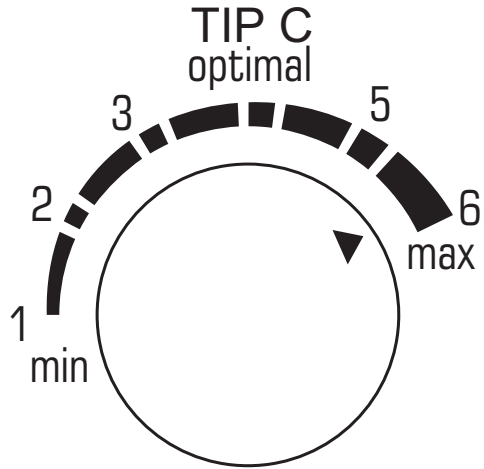
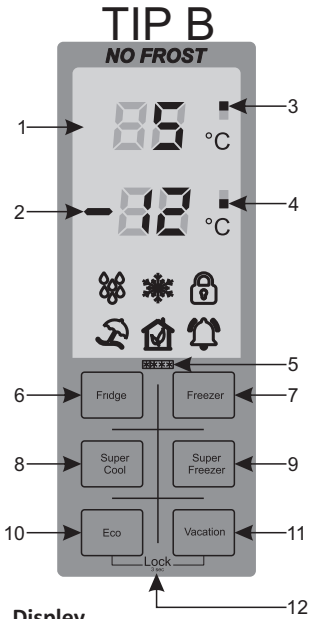

Temp. control

2. Display

- 1: Sovutgich kamerasining harorati; 2: Muzlatgich kamerasining harorati; 3: Sovutgich kamerasining belgisi; 4: Muzlatgich kamerasining belgisi; 5: Eng sovuq bo`limini tamg`alash belgisi; 6: Sovutish kamerasini boshqarish tugmasi; 7: Muzlatish kamerasini boshqarish tugmasi; 8: Tez sovutish rejimini boshqarish tugmasi; 9: Tez muzlatish rejimini boshqarish tugmasi; 10: Energiyani saqlash rejimini boshqarish tugmasi; 11: Ta`til rejimini boshqarish tugmasi; 12: Qulflash va qulfdan chiqarish tugmasi.

3. Sovutgich kamerasi (FRIDGE)

Sovutgichdagi haroratni 1°C dan 7°C gacha bo'lgan diapazonda o'rnatish uchun "FRIDGE" (🧊) tugmachasini bosing. Avtomat tarzda o'rnatilgan harorat ko'rsatgichi 5°C ga teng bo'lib, "FRIDGE" tugmachasi har safar bosilganda, harorat quyidagi tartibda o'zgaradi, harorat indikatorini esa siz istagan haroratni aks ettiradi.

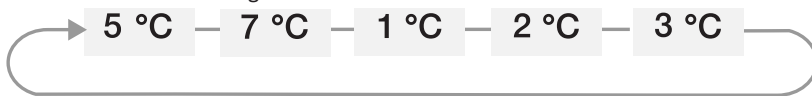
**4. Muzlatgich kamerasi (FREEZER)**

Muzlatgich kamerasidagi haroratni -15°C dan -23°C gacha diapazonda o'rnatish uchun "FREEZER" (❄️) tugmachasini bosing. Avtomat tarzda o'rnatiladigan harorat ko'rsatgichi -19°C ga teng bo'lib, "FREEZER" tugmachasi har safar bosilganida, harorat quyidagi tartibda o'zgaradi, harorat indikatorini esa siz istagan haroratni aks ettiradi.

**5. Super cool (tez sovutish) rejimi**

Tez sovutish rejimini yoqish uchun **Super cool** tugmachasini bosing. Displayda **Super cool** indikatorini (❄️) yonadi. Ushbu rejimda sovutgich kamerasidagi haroratni 8 soat davomida +1°C ±1 darajagacha oraliqda bo'ladi. Sovutgich kamerasi 8 soatdan keyin avtomat tarzda **Tez sovush** rejimidan chiqadi va harorat ko'rsatgichi 5°C ga tushadi. Ushbu rejimda muzlatish kamerasi harorati o'zgarishsiz qoladi. **Super cool** rejimini behosdan faollashtirilgan holatda, standart rejimga o'tish uchun **FRIDGE** tugmasini qayta bosish tavsiya qilinadi.

6. Super freezer (tez muzlatish) rejimi

Tez muzlatish rejimini yoqish uchun **Super freezer** tugmachasini bosing. Displayda **Super freezer** indikatorini (❄️) yonadi. Ushbu rejimda muzlatgich kamerasidagi harorat 24 soat mobaynida -25°C darajagacha (muzlaydi) chiqadi va bu ko'proq iste'mol muzini tayyorlash uchun xizmat qiladi. Muzlatgich kamerasi 24 soatdan keyin buyurilgan haroratga etganda, avtomat tarzda Tez muzlatish rejimidan chiqadi va harorat ko'rsatgichi -19°C ga tushadi. Ushbu rejim ishlagan davrda elektr energiya sarfi ham oshadi. **Super freezer** rejimini behosdan faollashtirilgan holatda, standart rejimga o'tish uchun **FREEZER** tugmasini qayta bosish tavsiya qilinadi.

7. Energiyani saqlash (ECO) rejimini ishga tushirish va o'chirish.

Energiyani saqlash rejimini tanlash uchun "ECO" tugmasini bosing va energiyani saqlash rejimiga o'ting. Displayda "ECO" indikatorini (🏠) yonadi. "ECO" rejimi vaqtida sovutgich va muzlatgich haroratini chegaralaydi yani sovutgich kamerasidagi harorat +6°C tashkil qilsa, muzlatgich kamerasidagi harorat -16°C tashkil qiladi. "ECO" rejimi siz uzoq safarga yoki uyda bo'lmagan davrlarda elektr energiya sarfini kamaytirish uchun xizmat qiladi. "ECO" rejimini o'chirish uchun "FRIDGE" va "FREEZER" bir vaqtda bosish yo'li bilan amalga oshiriladi.

8. TA`TIL (VACATION) rejimini ishga tushirish

Ta`til rejimini tanlash uchun **“VACATION”** tugmasini bosib va ta`til rejimiga oting. Displeyda **“VACATION”** indikatorini (🔄) yonadi. Ushbu rejim siz uzoq muddatga ta`tilga yoki xizmat safariga jo`nab ketganingizda va sovutgichdan foydalanish zarurati bo`lmaganida energiya iste`molini minimal darajada kamaytirish uchun xizmat qiladi. Vacation funksiyasi aktivlashtirilganda muzlatish kamerasi ishlab turadi. Ushbu rejim yoqilgan paytda sovutgich kamerasida harorat bir meyorda +15 °C, muzlatgich kamerasida esa -17 °C darajaga tushirishni ta`minlaydi. Ushbu rejimni uzoq vaqt uyda bo`lmagan paytda ishlatish tavsiya qilinadi. **TA`TIL (VACATION)** rejimini behosdan faollashtirilgan holatda, standart rejimga o`tish uchun **FRIDGE** yoki **FREEZER** tugmasini qayta bosish tavsiya qilinadi.

9. Qulflash va qulfdan chiqarish funksiyasi

Ushbu funksiyasini yoqish uchun bir vaqtning o`zida **“ECO”** va **“VACATION”** tugmalarini 1 soniya ushlab tursangiz displey qulflanadi. Displeyda qulf indikatorini (🔒) yonadi va hech bir tugma ishlamaydi. Displeyni qulfdan chiqarish uchun bir vaqtning o`zida **“ECO”** va **“VACATION”** tugmalarini 3 soniya ushlab tursangiz displey qulfdan chiqadi. Displeyda qulf indikatorini (🔓) qulfsizlanadi.

Amallar bajarilgandan so`ng displey chirog`i 30 soniyadan so`ng faolsizlanadi. Displeyni qayta faollashtirish uchun istalgan tugmani bosish kifoya.

10. Eshikni boshqarish

Sovutish kamera eshigini ochgan vaqtda displey va sovutgich ichki chirogi yonib turadi. Sovutgich eshigini har ochganda signal chalinmaydi. Agar sovutish kamerasi to`liq yopilmasa yoki 2 daqiqadan ortiq vaqt davomida ochiq qoldirilsa displeyda **“BUZZER”** ogohlantiruv indikatorini (🔊) yonadi, tizim bu haqida signal orqali ogohlantiradi. Eshik yopilgach signal o`chadi.

11. Sovutgich displeyidagi 3 yulduzchali belgi (*)**

Ushbu belgi sovutgichdagi muzlatish darajasi -18°C va yuqori harorat darajaga ko`tariladi. Bu esa ba`zi mahsulot turlarini bir yilgacha saqlash imkonini beradi. Har bir yulduzcha (*) -6°C darajani anglatadi.

12. Nosozliklar to`grisida xabar

Displeyda **E1-E7** belgilari aks ettirilsa, sovutgich ishlashida nosozliklar mavjudligidan xabar beradi. Ba`zi nosozliklar holatida qurilma ishlashni davom ettirishi mumkin, biroq ta`mirlash ishlarini tezda amalga oshirish lozim bo`ladi. (HD-430RWEN**va HD-455RWEN**modellari uchun)

Xabar	E 1	E 2	E 3	E 4	E 5	E 6	E 7
Nosozliklar	Muzlatish kamerasi harorat sensori	Sovutish kamerasi harorat sensori	Muzlatish kamerasi eritish sensori	Tashqi muhit sensori	Eritish sistemasida nosozlik	Displeyda nosozlik	Ventilyatorda nosozlik

! Iste'mol muzini tayyorlash.

Muz qolipini o'zingizga tortgan holda chiqarib oling. Qolipga to'lishiga 4-5 mm qolgungacha ichimlik suvi quyung. Ehtiyot bo'lib suvni to'kib yubormang holda qolipni yana ushlagichga qaytib qo'ying. tayyorlanadi. Muz kubiklari, qolipdan xona haroratida 5-6 daqiqa turgandan so'ng ajraladi.



Qolip ostida savatcha borligiga ishonch hosil qiling. Agar bo'lmasa uni o'rnatib. Qolip aylanishni boshlamaguncha ruchkalardan birini soat mili yo'nalishi bo'yicha burang. Natijada muz kubiklari savatchaga tushadi. Agar zarur bo'lsa qolipning ikkinchi yarmi uchun ushbu ketma-ketlikni takrorlang. Muz savatchani chiqarib olish uchun quyidagi harakatni bajaring.

- Uni ko'taring
- O'zingizga torting

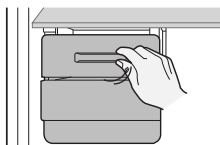

Hech qachon suyuq solingan shisha butikalarni muzlatish kamerasiga qo'ymang, negaki undagi suyuqlik muzlaganda shisha yorilib ketishi mumkin.



Agar uzoq muddat davomida uyda bo'lmaydigan bo'lsangiz sovutgichni mahsulotlardan bo'shating va uni o'chiring. Sovutgich ichidagi ho'lni artib tashlang va eshikni ochiq qoldiring. Bu yoqimsiz hid va mog'or hosil bo'lishini oldini olishga yordam beradi. Agar sovutgich uzoq vaqt foydalanilmaydigan bo'lsa quvvat simi vilkasini rozetkadan sug'iring.

Muzlatish kamerasida ko'proq joy ochish uchun jihozni hech qanday asbop uskuna yordamisiz olib qo'yish mumkin bo'lgan qo'shimcha elementlarni olib qo'yish mumkin, masalan, polkalar, muz tayyorlash uchun aylanuvchi qolip, muz savatchalari va ularni ko'tarib turuvchi elementlar. Sovutgichning harorat va mexanik xarakteristikalariga bu ta'sir ko'rsatmaydi. Ko'rsatilgan muzlatish kamerasi sig'imi undagi barcha predmetlarni chiqarib olib qo'ygandan keyingi sig'im ko'rsatgichidir.

Displeyli modellarda signalizatsiya funksiyasi eshik ochiq holatda bo'lganda ishlaydi. Shuningdek muzlatish kamerasi eshigi yopilgan holatda ekanligini ham tekshiring, muzlatish kamerasi eshigi ochiq holatda bo'lganda signal yangramaydi, (displeysiz modellarda ham). Eshiklar yopilgan holatda ekanini tekshiring.



Sovutgich qismlarini olib qo`yish.

Sovutgich qismlarini yig`ishda sovutgich kamerasi tokchalari, muzlatgich kamerasi tokchalarini muvofiq holatda qo`ying, ularni tepasini pastga qaratib qo`ymang. Bu jarohat yoki qurilmaga zarar yetishiga olib kelishi mumkin.



Muz qolipi va qutini chiqarib oling so`ng muz qolipi tayanchini chiqarib oling.

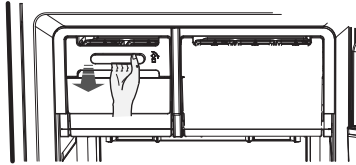

Muz qolipi tayanchlarini tortib olishda ehtiyot bo`ling, negaki u birdaniga siz tomonga qarab siljib borishi mumkin.

Yig`ish uchun muz qolipi tayanchini o`yiqlar ustiga shunday qo`yinki, o`ng tomon baland bo`lsin. Uning o`rta qismini pastdan ushlab turing, muz qolipi tayanchini o`z joyiga tushungunga qadar itaring.

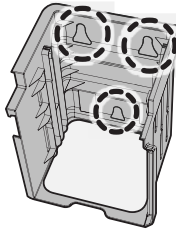

Muzlatish kamerasi tokchasini ozgina ko`tating va uni oldinga suring, so`ng muz qolipi va qutini chiqarib oling. Muz qolipi tayanchini chiqarib oling.

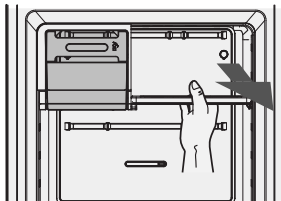



Sovutgich tokchalarini o`zingizga torting.

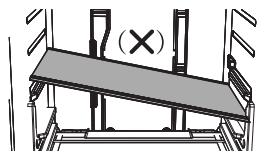
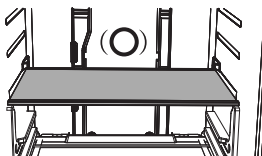

Sovutgich tokchalarini olib qo`yishda, agar eshikni lang ochishni imkoni bo`lsa tokchalarni oldinga torting, biroz ko`tarib so`ng chiqarib oling.

Sovutgich tokchalarini olib qo`yishda, agar eshikni lang ochish mumkin bo`lmasa, tokchalarni oldinga torting, biroz ko`taring so`ng chiqarib olish uchun ularni qiyaroq qiling. Tokchalarni qayta joyiga qo`yishda "Safety Glass" belgisi bo`lgan tomonini sovutgichning old tarafiga qo`yilganligiga ishonch hosil qiling.

Harorat nazorati

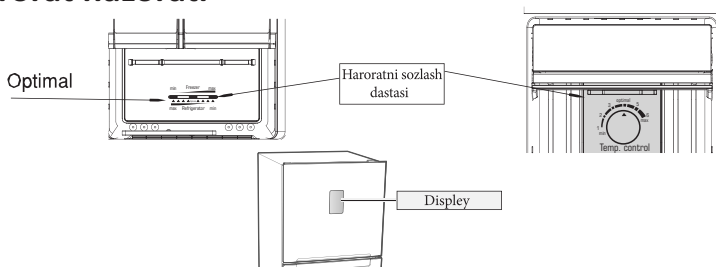

Muzlatgich va sovutgich kamerasida haroratni kafolatlash uchun **OPTIMAL** rejimi sovutgichni barqaror ishlashiga sozlashni tavsiya qilamiz. Agar sovutgichdagi ovqat muzlagan bo`lsa yoki sovutgich haroratni ko`tarmoqchi bo`lsangiz muzlatgich kamera haroratini boshqarish moslamasini chapga suring.

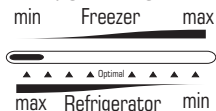

Qishki vaqtda muz hosil qilish uchun muzlatgich kamera haroratini boshqarish moslamasini o`ngga suring.

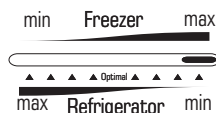

Yozda (35C dan yuqori) muzlatgich kamera haroratni boshqarish moslamasini **OPTIMAL** rejimiga suring.

Muzlatgich kamera haroratini sozlash.



Agar muzlatuvchi kamera haroratini pasaytirmoqchi bo`lsangiz muzlatuvchi kamera haroratini boshqarish moslamasini o`ngga suring.

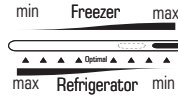

Agar muzlatgich kamera haroratini ko`tarmoqchi bo`lsangiz muzlatgich kamera haroratini boshqarish moslamasini chapga suring.

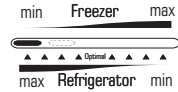

Qishki vaqtda muzlatgich kamera haroratini boshqarish moslamasini o`ngga suring.

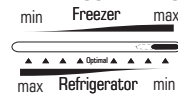

Aks holda muzlatgich ishlashida muammo paydo bo`lishi mumkin.

Yozda (35C dan yuqori) muz hosil qilish uchun muzlatuvchi kamera haroratini boshqarish moslamasini o`ngga surmang. Aks holda muzlatgichning ishlashida muammo paydo bo`lishi mumkin.

Sovutgich kamera haroratini sozlash.



Agar sovutgich siz istaganday sovuq bo`lmasa yoki muzlatgich haroratini pasaytirmoqchi bo`lsangiz sovutgichning haroratni nazorat qilish moslamasini 5-6 ga yoki display modeli sovutgichlarning haroratni 1 ga qo`ying. Agar sovutgichdagi ovqat muzlab qolgan bo`lsa yoki muzlatgich kamera haroratini ko`tarmoqchi bo`lsangiz sovutgichning haroratni nazorat qilish moslamasini 1-3 ga yoki display modeli sovutgichlarning haroratni 3-7 ga qo`ying. Qishki vaqtda sovutgichning harorat nazorat qilish moslamasini 1-2 ga yoki display modeli sovutgichlarning haroratni 3-7 ga qo`ymang.

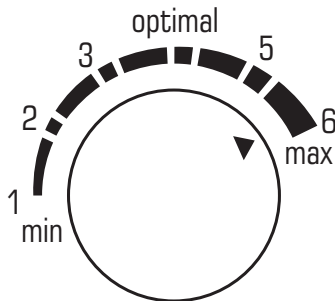

Temp. control

FOYDALANISH BO'YICHA QO'LLANMA

Yozda (35C dan yuqori) sovutgichning haroratni nazorat qilish moslamasini 4-6 ga yoki display modeli sovutgichlarning haroratni 1-2 ga qo'ying. Aks holda sovutgich ishlashida muammolar paydo bo'lishi mumkin.



ESLATMA: Muzlatgich kamerasi devorlari shikastlanishini oldini olish maqsadida muzni ketkazish yoki muzlagan mahsulotlarni ajratib olishda o'tkir tig'li predmetdan foydalanmang.

Sovutgichda elektr energiya sarfini kamaytirish maqsadida, quyidagilarni maslahat beramiz:

- sovutgichni belgilangan talablarga muvofiq o'rnatishni;
 - issiq mahsulotlarni sovutgichga joylashdan oldin, xona haroratigacha sovutishni;
 - eshik ochilishlar sonini va davomiyligini kamaytirishni;
- Sovutgich uzoq muddat foydalanish uchun mo'ljallangan, shu sababli uni tarmoqdan uzganda shurni u shikastlanmaydigan holda joylashtirish kerak, shundan so'ng uni tozalash mumkin.

Sovutgichni oyiga kamida bir marta tozalab turing.

ESLATMA: Sovutgich ishlaganda kompressor yuzasi va sovutgich ikki yon tashqi devorlari 90°C gacha qizishi mumkin. Kompressor ishga tushishi va to'xtashi davomida sovutgich sifati va ish faoliyatiga ta'sir ko'rsatmaydigan shovqin paydo bo'lishi mumkin.

5. TASHISH, QADOQLASH, YUKLASH VA SAQLASH

Tashish. Sovutgichni tashishda kompressordan yog', ichki qurilmalarga to'kilishini oldini olish maqsadida kompressor, albatta, avtomobil kuzoviga tik holatda mahkamlangan bo'lishi lozim. Agar sovutgichni tik holatda o'rnatishning imkoni bo'lmasa ko'rpus ko'pi bilan 40 daraja qiyalikda joylashtirilishi mumkin.

Sovutgichni mahkamlashda tashish paytida uning ustki qatlami tiralmasligi uchun metall xalqali maxsus yumshoq arqondan foydalaniladi. Shuningdek, sovutgichni tashishda iqlim xususiyati ham inobatga olinishi kerak, imkon qadar tashish yopiq avtomobilda amalga oshirilishi maqsadga muvofiq.



Sovutgichni gorizontal joylashtirish mumkin emas, uni tik holatda joylashtiring. Bunda qutidagi ko'rsatkich tepaga qaratilgan holatda bo'lishi lozim.



Sovutgich qulab ketmasligi uchun tashish paytida uni qattiq mahkamlang

Qadoqlash. Sovutgichni tashishdan oldin undagi barcha yordamchi jihozlar (tokchalar, qutilar va boshqalarni) ni chiqarib olib, sinchkovlik bilan qadoqlash lozim. Qadoq o'rami sovutgich va transport vositasi turi, qolaversa tashish masofasiga qarab amalga oshiriladi.

Qadoqlashda karton, penoplast, polietilen hamda havo-pufakchali materiallardan foydalanish mumkin. Bo'yalgan sath shikastlanishini oldini olish maqsadida sovutgich ostiga karton yoki qalin mato tashlab qo'yilishi mumkin. Tashish jarayonida sovutgichni chayqalishdan saqlash uchun uning atrofini tayanch pona yoki qistirma bilan chegaralab qo'yish maqsadga muvofiq. Shuningdek, sovutgichning eshigi mahkam yopilganligiga hamda tashish paytida ochilib ketmasligiga ishonch hosil qilinishi mumkin. Buning uchun sovutgich eshigi yumshoq arqon bilan mahkamlanishi kerak.

Yuklash. Sovutgichni avtomobilga yuklash muhim ahamiyatga ega. Sovutgich kompressorlari prujinada osilgan holatda turishini inobatga olib yuklashda silkinish va zarbalarga yo'l qo'yilmasligi kerak. Chunki kompressorga misdan tayyorlangan mo'rt quvurlar o'rnatiladi va ular kuchsiz silkinishda ham shikastlanishi mumkin.

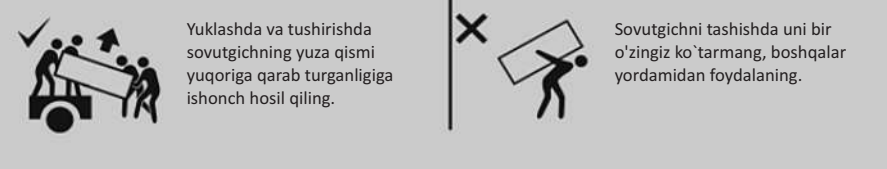

Saqlash. Qadoqlangan sovutgichni yopiq binoda tabiiy shamollatish sharoitida havoning nisbiy namligi 80% dan ko'p bo'lmagan holda saqlash lozim. Agar sovutgich uzoq vaqt davomida ishlatilmasa uni elektr tarmog'idan uzib, undagi barcha mahsulotlarni chiqarib, muzlatish kamerasini eritish hamda sovutgichni tozalash tavsiya etiladi. Tozalash yakunlangandan so'ng kameralarda noxush hid bo'lmasligi uchun sovutgich eshigini biroz ochiq qoldirilishi lozim.

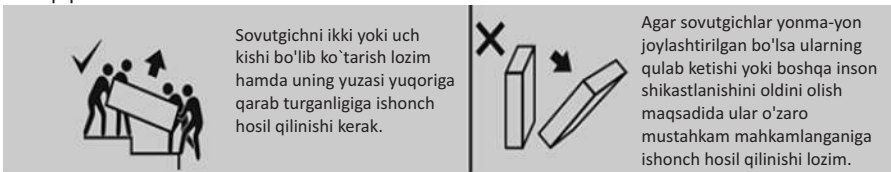

6. ISHGA TUSHIRISH

Elektr tarmog'iga ulash.



Sovutgichni elektr tarmog'iga ulashda, qo'shimcha qurilmalardan, ko'p o'rinli rozetkalardan (ikki va undan ortiq o'rinli ulanishli) foydalanish **TAQIQLANADI**. Bu shurning qizib ketishiga yoki yong'in kelib chiqishiga sabab bo'lishi mumkin.

Sovutgichda maxsus o'chirish tugmasi mavjud emas. Shuning uchun unga elektr ta'minotini nazorat qiluvchi moslama o'rnatilishi maqsadga muvofiq. Mazkur moslama sovutish priborining uzluksiz ishlashini ta'minlaydi. Sovutgichning tarmoq vilkasi elektr tarmog'i rozetkasiga mahkam o'rnatilishi va yerga ulanishi (zazemleniya) mavjud bo'lishi lozim. Tok kuchi va elektr tarmoq manbasi chastotasi ishlab chiqaruvchi o'rnatgan holatda bo'lishi kerak.

FOYDALANISH BO'YICHA QO'LLANMA

Elektr kabel o'tkazishda kabelning xususiyatlari amaldagi qonunchilik me'yorlari (yerga ulanish, ta'minotning qo'shimcha manbalaridan foydalanish, elektr tokini nazorat qilish moslamasini o'rnatish va boshqa)ga muvofiq bo'lishi lozim. Sovutgichni tarmoqqa ulashdan avval, manbaadagi kuchlanish, sovitgichning orqa tomonida biriktirilgan yorliqda keltirilgan kuchlanishga muvofiqligini tekshirish zarur. Yuqorida keltirilganlar bo'yicha savollar tug'ilsa mutaxassisga murojaat qiling.

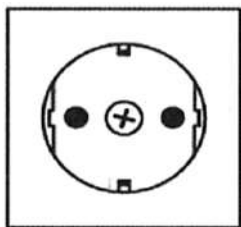

230 V, 50 Hz

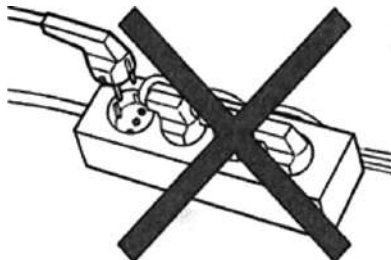

7. TEXNIK XIZMAT KO'RSATISH VA TA'MIRLASH



Sovitgichni o'rnatish va ishlatishni noto'g'ri amalga oshirish hamda o'z vaqtida tozalamaslik nosozliklar keltirib chiqarishi mumkin.

Sovitgichdagi nosozliklar hamda uni ta'mirlashga ketadigan ortiqcha xarajatlarning oldini olish uchun quyidagi texnik qoidalarni bilish va ularga amal qilish lozim:

1. Sovitgich o'chirilgandan keyin uni qayta yoqish uchun 5 – 7 daqiqa kutib turing, uni barvaqt yoqish kompressor motori ish faoliyatiga nosozlik keltirib chiqarishi mumkin.
2. Sovitgichni tozalab bo'lgandan so'ng mahsulotlarni darhol joylamang. O'rnatilgan harorat sharoitida ish boshlashini kuting.
3. Termoregulyator ko'rsatkichlarini o'rtachadan yuqori o'rnatmang. Bu to'g'ri emas. Agar termoregulyator ko'rsatkichlari maksimum darajaga qo'yilsa harorat sezilarli darajada tushadi va sovitish agregati yuklamasi ortadi.
4. Sovitgichni tozalashda iliq suvdan foydalanish tavsiya etiladi. Sovitgichni tozalashda yumshoq latta yoki jun matodan foydalanish mumkin. Sovitgichni tozalashda pichoq va boshqa o'tkir jismlardan foydalanish mumkin emas.

Elektrik sxema. (HD-360FWEN, HD-395FWEN, modellari uchun)

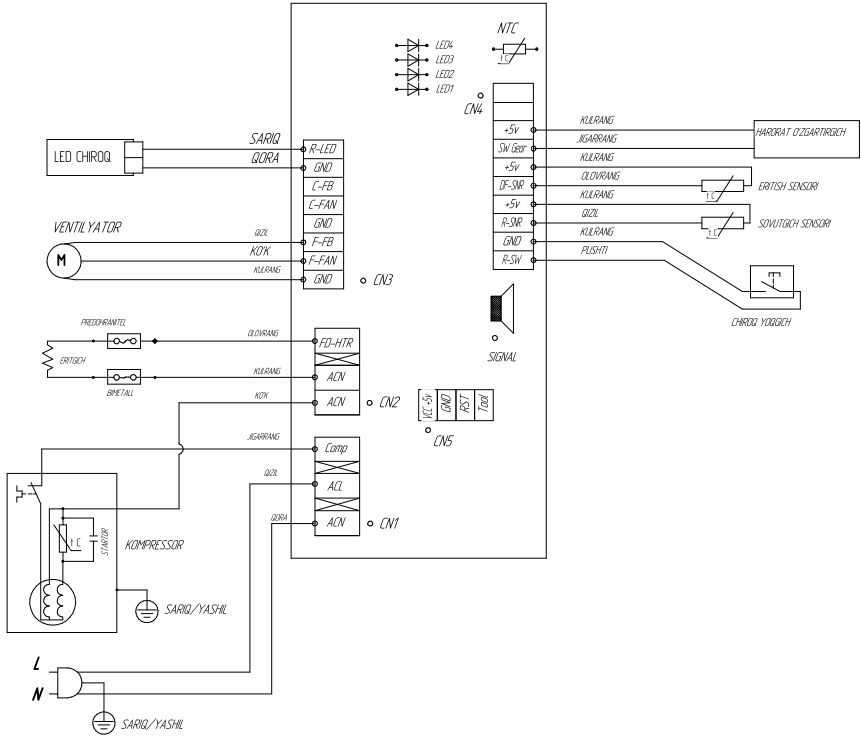

O'ZBEKCHA

Elektrik sxema. (HD-430RWEN**, HD-455RWEN** modellari uchun)

O'ZBEKCHA

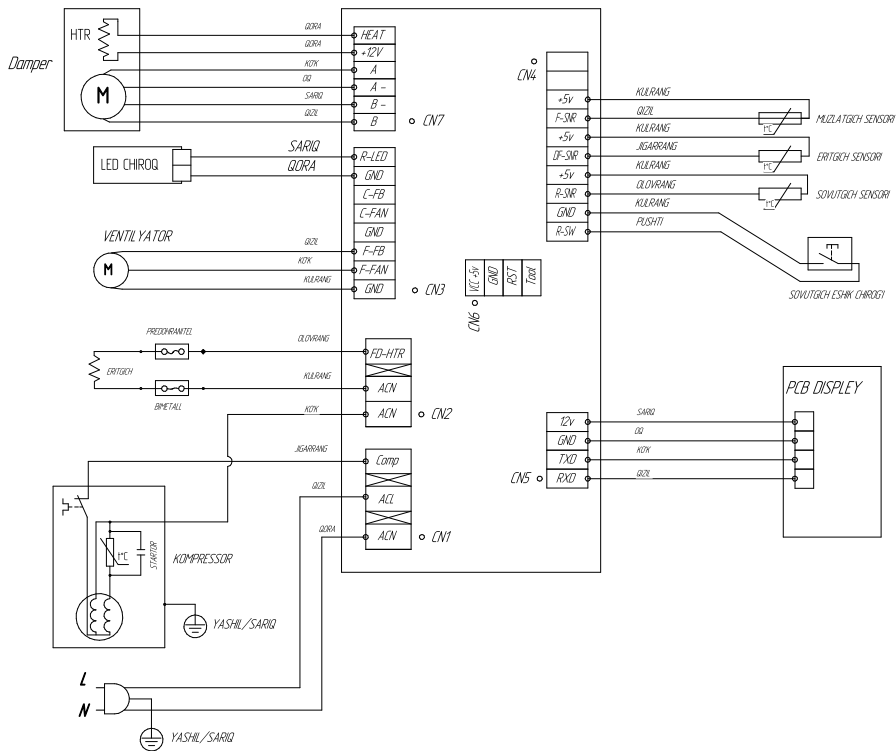

8. NOSOZLIKLAR VA ULARNI BARTARAF QILISH USULLARI

MUAMMO	YECHIMI
Jihoz umuman ishlamaypti yoki harorat judayam yuqori.	<ul style="list-style-type: none"> • Quvvat simi elektr tarmog'iga to'g'ri ulanganini tekshiring. • Old paneldagi harorat sozlagich to'g'ri o'rnatilganmi? • Jihozga bevosita quyosh nuri tushadimi yoki jihoz yaqinida biror issiqlik chiqaruvchi manba bormi? • Jihozning orqa tomoni devorga yaqin turibdimi?
Sovutgichdagi mahsulotlar muzlab qolgan	<ul style="list-style-type: none"> • Old paneldagi harorat sozlagich eng past haroratga o'rnatilganmi? • Tevarak atrofdagi harorat judayam past emasmi? • Tarkibida suv miqdori yuqori bo'lgan mahsulotlarni sovutgichning eng sovuq qismida saqladimizmi?
Sovutgichdan g'alati shovqin chiqayapti.	<ul style="list-style-type: none"> • Jihoz mustahkam, tekis polga o'rnatilganligini tekshiring. • Jihozning orqa tomoni devorga yaqin turibdimi? • Jihoz orqa yoki tagiga begona predmetlar tushmaganmi? • Shovqin jihoz kompressoridan chiqyaptimi? • Sovutgich ichidan tiqillovchi tovush eshutilishi mumkin; bu normal holat. Turli aksessuarlarning siqilishi yoki kengayishi natijasida shunday ovoz chiqadi.
Jihoz old qirralari va yon yuzalari issiq; bug' hosil bo'la boshlayapti.	<ul style="list-style-type: none"> • Jihoz old burchaklarida issiqqa bardoshli trubalar o'rnatilgan bo'lib, ular bug' hosil bo'lishini oldini oladi. Tevarak atrofdagi harorat ko'tarilganda, bu har doim ham samara bermaydi. Shu bilan birga, bu hol normal bo'lmagan holat hisoblanmaydi. • O'ta namchil ob-havoda jihozning tashqi yuzasiga bug' hosil bo'ladi, bu paytda havodagi hamlik jihozning sovuq yuzasi bilan to'qnashadi.
Muz generatori muz tayyorlamayapti.	<ul style="list-style-type: none"> • Muz tayyorlashni boshlashdan oldin, sovutgichni o'rnatgandan keyin 12 soat kutdingizmi? • Muz tayyorlashning qo'l funksiyasini to'xtatdingizmi? • Muzlatish bo'lmasi harorat juda yuqorimi? Muzlatish bo'lmasida pastroq haroratni o'rnatib ko'ring. • Suv idishni suvga to'ldirdingizmi? • Suv idishni to'g'ri ulanganligini tekshirdingizmi?
Jihoz ichidan qulqullagan tovush eshutiladi.	<ul style="list-style-type: none"> • Bu sovutuvchi agent bo'lib, jihoz ichida sovutishni amalga oshiradi.
Jihoz ichida yoqimsiz hid bor.	<ul style="list-style-type: none"> • Ichida buzilgan mahsulot bormi? • O'tkir hidli oziq-ovqat mahsulotlari (masalan, baliq) germetik material bilan o'ralganligiga ishonch hosil qiling. • Vaqti-vaqti bilan muzlatish bo'lmasini tozalab turing va barcha buzilgan yoki buzilganga o'xshagan mahsulotlarni tashlab yuboring.
Jihoz devorlarida qirov qatlami bor.	<ul style="list-style-type: none"> • Sovutgich ichida saqlanayotgan mahsulotlar ventilatsiya teshiklarini to'sib qo'ymaganini tekshiring. • Mahsulotlarni shunday joylangki, bo'lmada maksimal ventilyatsiya ta'minlansin. • Eshik oxirigacha yopilganmi?
Jihozning ichki devorlari va sabzavotlar atrofida bug' hosil bo'lyapti.	<ul style="list-style-type: none"> • Tarkibida suv miqdori yuqori bo'lgan mahsulotlar ochiq holatda va yuqori namlik darajasi sharoitida saqlanmoqda yoki eshik uzozq vaqt ochiq holatda qoldirilgan. • Mahsulotlarni qopqoqli idishda yoki germetik konteynerlarda saqlang



Hurmatli xaridor (ISTE'MOLCHI), mahsulotda biror bir kamchilik, shikastlanish yoki nosozlik mavjudligini kafolat muddati davomida yoki undan keyin aniqlasangiz qisqa muddat ichida vakolatli servis markaziga murojaat eting yohud kafolat talonida ko'rsatib o'tilgan telefon raqamiga qo'ng'iroq qiling. Servis markaziga murojaat qilishda sovutgich modeli va seriya raqamini taqdim qiling.

Utilizatsiya

Sovutgichni qadoqlashda foydalaniladigan materiallar, ikkilamchi xom-ashyolarni qabul qilish punktlariga topshirilsa, ularni qayta ishlash va undan yana foydalanish mumkin.



DIQQAT! Bolalarning qadoqlash materiallari bilan o'yinlashiga yo'l qo'ymang, aks holda qadoqlash plyonkalarini chigallashtirish yoki karton quti ichiga tushib ketish natijasida bo'g'ilib qolish xavfi mavjud.

Utilizatsiya qilinishi lozim bo'lgan sovutgichni, mamlakat qonunchiligiga muvofiq holda utilizatsiya qilish va tarmoq shnurini uzib yaroqsiz holga keltirish kerak.

Sovutish tizimida mavjud bo'lgan R600a xladagenti esa mutaxassis tomonidan utilizatsiya qilinishi kerak. Sovutish tizimi quvurlari utilizatsiya qilingunga qadar shikastlanmaganligini tekshirish va bunga e'tiborli bo'lish lozim.

Hurmatli xaridor!

«ARTEL» savdo belgisi Sizning tanlovingiz uchun minnatdorchilik bildiradi hamda foydalanish qoidalariga rioya etiladigan mazkur mahsulotning yuqori sifat bilan nuqsonsiz ishlashiga kafolat beradi.

Eshiklar ochilish holatini qarama-qarshi holatga o'zgartirish

Sovutgich eshigi holatini qarama-qarshi holatga o'zgartirishda oldin qurilmaning manbaga ulash vilkasini uzib qoying. Eshiklarining ochilish tomonini o'zgartirish ishlarini faqat **Artel** kompaniyasi avtorlashtirilgan servis markaz tomonidan bajarilishini tavsiya etadi. U to'lov asosida va mijoz hisobidan amalga oshiriladi.

Eshiklarni ochilish tomonini o'zgartirishga qilingan harakat bilan yetkazilgan har qanday zarar qurilma ishlab chiqaruvchisining kafolati bilan qoplanmaydi. Ushbu sabab bo'yicha talab etiladigan har qanday ta'mirlash ishlari to'lov asosida mijozlarning hisobidan amalga oshiriladi.

Sovutgich eshigining ochilish tomonini o'zgartirish oldindan sovutgich asosiy elektr energiyasi manbaidan uzib qo'yilganiga va sovutgichning ichidan barcha mahsulotlar chiqarib olinganiga ishonch hosil qiling.

Agar mijoz foydalanuvchi uchun qo'llanmadagi yo'riqnomani bajara olmasligini his qilsa, ushbu o'zgarishni amalga oshirish uchun Artel kompaniyasining malakali mutaxassisiga murojaat qilish kerak.

Eshikning ochilish tomoni o'zgarganidan so'ng sovutgichni darrov manbaga ulamang, bir soatdan kamroq vaqt kutib turing.

Eshiklar ochilish holatini qarama-qarshi holatga o'zgartirish 1- ilova

HD-430RWENS**, HD-455RWENS** modellari uchun

1. Simlarning himoyasini (1) va eshik qopqog`ini (2) olib tashlang.

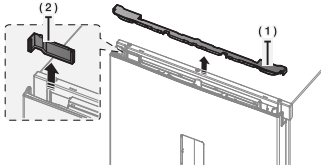

2. Ilgakni kiritish uchun quyidagi suratlarda ko`rsatilganiday halqa qopqog`ini yechib oling.

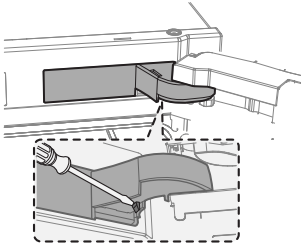

3. Simlarni bir-biridan ajratib oling (eshigi displeyli modellar uchun). Keyin yuqori tirkakni 2 ta vintini o'tvertka yordamida bo'shating va tirkakni echib oling. Eshik og`ir, shu bois eshikni yechib olayotganda jarohatlanmaslik uchun e'tiborli bo'ling.

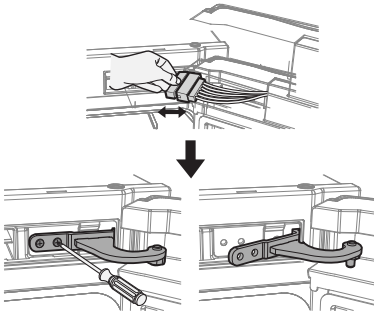

4. Sovutgich eshigini vertikal tarzda tepaga sekin ko'targan holda o'rtga tirkakdan echib oling.

Eshik og`ir, shu bois eshikni yechib olayotganda jarohatlanmaslik uchun e'tiborli bo'ling.

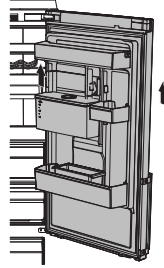

5. O'rtga tirkakni 3 ta vintini xochsimon otvortka yordamida bo'shatib turib o'rtga tirkakni qismlarga ajrating.

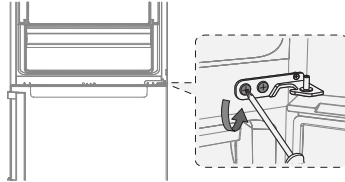

6. Muzlatish kamerasining eshigini vertikal tarzda tepaga asta ko'targan holda uni pastki tirkakdan echib oling. Eshik og`ir, shu bois eshikni yechib olayotganda jarohatlanmaslik uchun e'tiborli bo'ling.

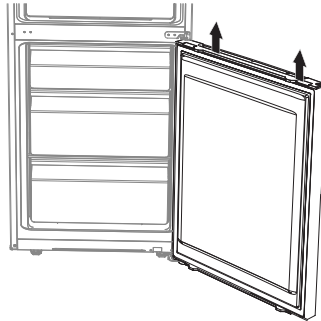

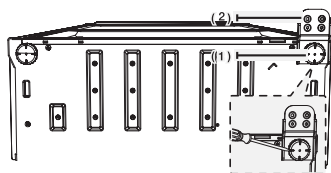

7. Sovutgichni ehtiyotkorlik bilan yotqizing. Oyoqchasini (1) va tirgakni (2) yeching

oldin

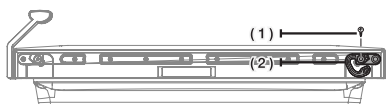

keyin

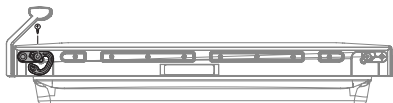

8. Sovutgichning pastki o'ng tomonidagi vintni (1) va muzlatish kamerasining eshigini yechib oling. Avtomat richag tutashtiruvchining (2) holatini o'ng tomondan chap tomonga almashtiring.

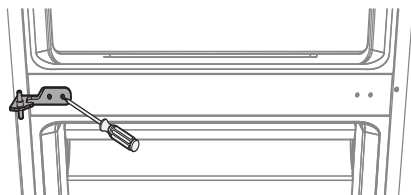

9. O'rta tirgakni otvertka yordamida o'rnatib. Oldin muzlatish kamerasining eshigini va o'rta tirgakni yig'ing. Keyin pastki tirgak va sovitgich eshigini yig'ing. Bunda to'plamdagi tirgakni yuqori holatda joylashtiring.

Eshiklarni yig'ish jarayoni.

O'rta tirgak → Muzlatish kamerasining eshigi → Pastki tirgak → Sovutgich eshigi va to'plamdagi tirgak yuqori holatda. Ish paytida jarohatlanmaslik uchun ehtiyot bo'ling

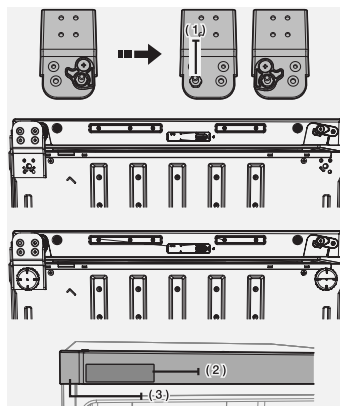

10. Pastki tirgakni va oyoqchanning holatini almashtiring (O'ngdan → Chapga).

Muzlatish kamerasining eshigini o'rta tirgakka o'rnatgandan keyin pastki tirgakni yig'ing.

Yo' naltiruvchining avtomat tutashtiruvchisini va tirgak o'qini (1) yechib oling.

Tirgak o'qini va yo' naltiruvchining avtomat tutashtiruvchisini ushbu suratda ko'rsatilganiday qilib o'rnatib.

Boshqaruv pultining qopqog'idan (3) boshqaruv pulti qoplamasini (2) suratda ko'rsatilganiday qilib yechib oling.

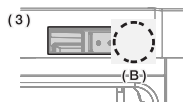
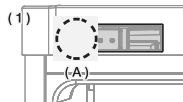

11. Boshqaruv pultining qoplamasini (1) yechib olgandan keyin simlar eshikchasining yo'nalishini (2) sovitgich eshigidagi qarama-qarshi yo'nalishda almashtiring (faqat displeyli model uchun). Boshqaruv qopqog'ini suratda (3) ko'rsatilganiday qilib vint (A) yordamida to'plang.



12. Tapa tirgakni o`qini olish uchun 12mm lik gayka kalitidan foydalaning.

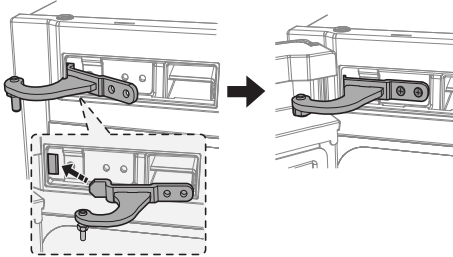
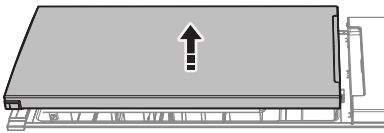
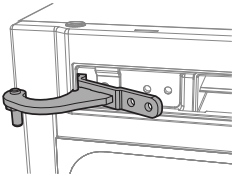

13. Tirgishni biroz kattalashtirish uchun tepa tirgakni kiriting, keyin sovutgichni yig`ish uchun tepa tirgakni olib tashlang.

Tepa tirgakni yig`ish

- Sovutgich eshigiga tepa tirgakni o`rnatib.
- O`rta tirgakni sovutgichning eshigiga o`rnatib.
- Tepa tirgakni tepa plankaga o`rnatib.
- Vintni qotirib.

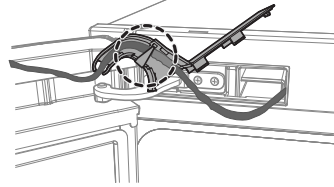
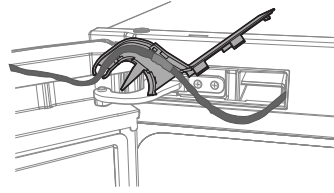

14. Simni ulang va uni boshqaruv simni tirgag qopqog`iga o`rnatib, keyin quyidagi suratda ko`rsatilganiday birlashtirilishini ta`minlagan holda fiksatorni aylantiring.

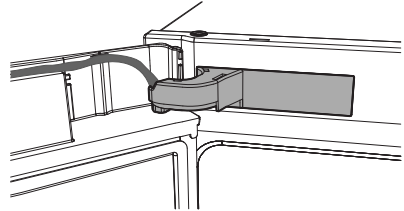

15. Halqa qopqog`ini o`rnatib, bunda uning holatini halqa bo`ylab markazlashtiring.

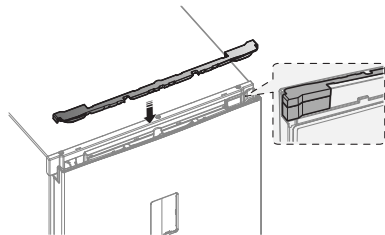

16. Simlar eshikchasining yo`nalishini qarama-qarshi yo`nalishga o`zgartirib va eshik qopqog`ini yig`ing.

HD-360FWEN, HD-395FWEN modellari uchun

1. Sovutgichning yuqori tirkag qopqog`ini echish uchun vintni xochsimon (+) otvyortka yordamida bo`shating va qopqoqni echib oling.

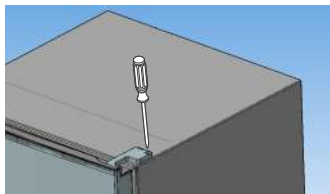

2. Keyin yuqori tirkagning 3 ta vintini xochsimon (+) otvyortka yordamida bo`shating va yuqori tirkagni yechib oling.

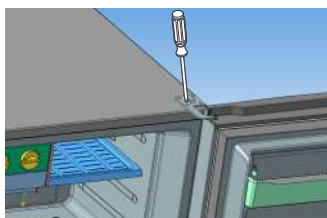

3. Muzlatgich kamerasi eshigini vertikal tarzda tepaga sekin ko`targan holda o`rta tirkagdan echib oling.

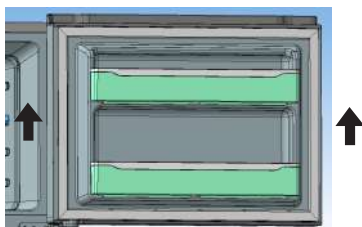

ESLATMA:

Eshik og`ir, shu bois eshikni yechib olayotganda jarohatlanmaslik uchun e`tiborli bo`ling.

4. Chap tarafdagi plastmassali qopqog yassi kallakli (-) otvyortka yordamida rasmda ko`satilgandek astalik bilan qopqoqni yechib oling.



5. O`rta tirkagni 3 ta vintini xochsimon otvyortka yordamida bo`shatib turib o`rta tirkagni qismlarga ajrating.

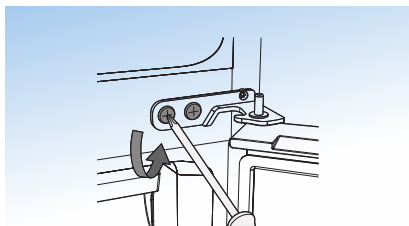

6. Sovutgich kamerasining eshigini vertikal tarzda tepaga asta ko`targan holda uni pastki tirkagdan echib oling.

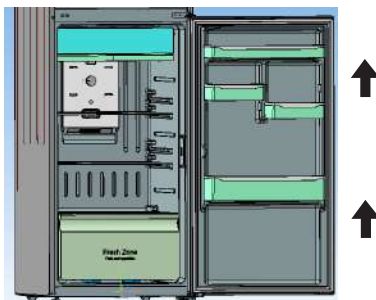

ESLATMA:

Eshik og`ir, shu bois eshikni yechib olayotganda jarohatlanmaslik uchun e`tiborli bo`ling.

7. Sovutgichni ehtiyotkorlik bilan yotqizing. Oyoqchasini (1) va tirgakni (2) yeching

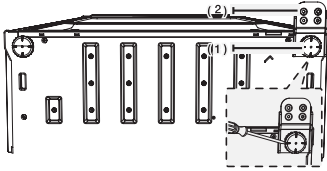

8. Pastki tirgak va oyoqchasining holatini almashtiring (o`ng-chap).

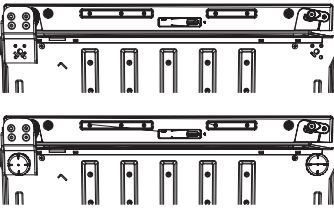

9. Yo`naltiruvchi avtomat tutashtiruvchisini va tirgak o`qini. Tirgak o`qini va yo`naltiruvchining avtomat tutashtiruvchisini ushbu suratda ko`rsatilganiday qilib o`rnating.

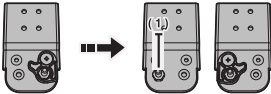

10. Sovutgichning pastki o`ng tomonidagi vintni (1) va muzlatish kamerasining eshigini yechib oling. Avtomat richag tutashtiruvchining (2) holatini o`ng tomondan chap tomonga almashtiring.

oldin

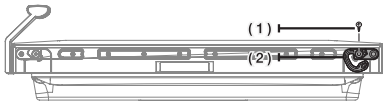

keyin

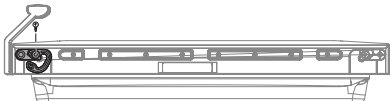

11. O`rta tirgakni otvertka yordamida o`rnating. Oldin sovutish kamerasining eshigini va o`rta tirgakni yig`ing.

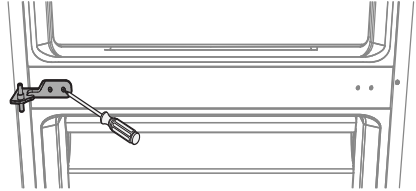

12. Tepa tirgakni o`qini ajratib olish uchun 10 mm lik gaykali kalitidan foydalaning.

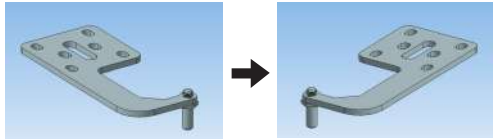

13. Sovutgich kamerasi eshigini pastki tirgakka o`rnating. Keyin o`rta tirgakni vintlar bilan qotiring.

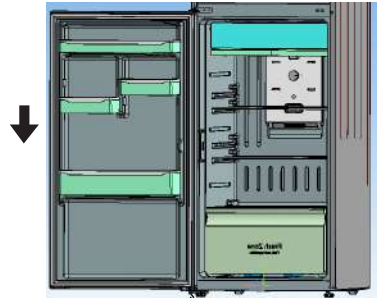

ESLATMA:

Eshik og`ir, shu bois eshikni o`rnatayotganda jarohatlanmaslik uchun e`tiborli bo`ling.

14. Muzlatgich kamerasi eshigini o'rtga tirgakka o'rnatish.

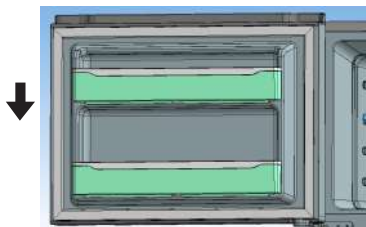

15. Tepa tirgakni 3 ta vint bilan otvyortka yordamida sovutgichning tepa qismiga oqotiring. Oldin sovutish kamerasining eshigini va o'rtga tirgakni yig'ing..

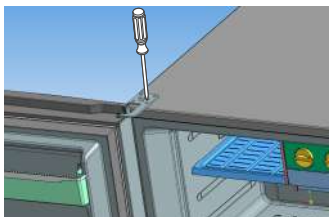

16. Sovutgichning yuqori tirgak qopqog'ini tirgakka o'rnatish va vint bilan xochsimon (+) otvyortka yordamida qopqoqni qotirish.

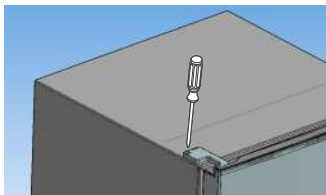

17. Chap tarafdagi plastmassali qopqoq yassi kallakli (-) otvyortka yordamida rasmda ko'satilgandek astalik bilan qopqoqni yechib oling.



БЫТОВЫЕ ХОЛОДИЛЬНИКИ NO FROST

СОДЕРЖАНИЕ

Предупреждения по безопасности	2
Общие инструкции к применению	3
Описание продукта, модель, рабочие характеристики	6
Принцип работы (настройка и управление).....	9
Перевозка, упаковка, погрузка и хранение	16
Ввод в эксплуатацию.....	17
Техническое обслуживание и ремонт	18
а) Электрическое подключение	
б) Электрическая схема	
Неисправности-причины-решения	21



Уважаемый покупатель!

Благодарим Вас за покупку холодильников **ARTEL**. Мы рады предложить вам функциональную и дизайнерскую разработку, изготовленную в соответствии с высокими требованиями к качеству продукции.

Мы уверены, что вы будете рады от покупки продуктов компании **ARTEL**. Пожалуйста, внимательно прочитайте эту инструкцию перед использованием. В ней содержатся важные руководства по безопасному использованию бытовых холодильников и их хранению. Бережно храните это "Руководство по эксплуатации".

Важные инструкции по условным знакам, показанным ниже:



Работы, которые должны быть выполнены с соблюдением правил, чтобы не подвергать опасности здоровье потребителей.



Работы, которые необходимо выполнить, чтобы предотвратить повреждение холодильника.



Полезная информация и советы по использованию холодильников.

** Звездочки обозначают различные варианты моделей и могут заменяться цифрами (0-9) или буквами (A-Z).

1. ПРЕДУПРЕЖДЕНИЯ ПО БЕЗОПАСНОСТИ

Холодильник выполнен по типу защиты от поражения электрическим током класса 1, поэтому при эксплуатации холодильника соблюдайте правила электробезопасности:

- перед подключением холодильника к электрической сети проверьте исправность розетки, вилку и шнур электропроводки на отсутствие нарушений изоляции;
- при наличии замыкания токоведущих частей на корпус холодильника (пощипывание при касании металлических частей) отключите холодильник от сети и вызовите специалиста для устранения неисправности;
- не прикасайтесь одновременно к холодильнику и устройствам, имеющим естественное заземление (газовая плита, радиаторы отопления, водопроводные краны и др.);
- отключайте холодильник от сети, вынув штепсельную вилку из розетки, на время: уборки его внутри и снаружи, мытья полов под холодильником, устранения неисправностей и др.

Запрещается эксплуатация холодильника в помещениях, характеризующихся наличием в них следующих условий:

- особой сырости (когда потолок, стены и предметы, находящиеся в помещении, покрыты влагой), токопроводящей пыли;
- химически активной среды (помещение, в котором постоянно или длительно содержатся пары или образуются отложения, действующие разрушающе на токопроводящие части);
- токопроводящих полов (металлических, земляных, железобетонных).

В целях пожарной безопасности запрещается устанавливать в холодильнике лампочку мощностью более 2 Вт.

В холодильной системе холодильника содержится хладагент изобутан (R600a)

! **ВНИМАНИЕ!** Не нарушайте герметичность холодильной системы. Не применяйте предметы и устройства для удаления снегового покрова, не рекомендованные в руководстве по эксплуатации холодильника.

Не используйте электрические приборы внутри холодильника.

! **ВНИМАНИЕ!** При повреждении холодильной системы необходимо

! тщательно проветрить помещение и не допускать появления открытых источников огня вблизи холодильника, так как изобутан легко воспламеняющийся газ.

! **ВНИМАНИЕ!** Не устанавливайте холодильник в непосредственной близости от легко воспламеняющихся и распространяющих огонь предметов и веществ (шторы, лаки, краски и т.п.).



ЗАПРЕЩАЕТСЯ устанавливать холодильник в нишу или встраивать его в мебель, а также перекрывать зазор, образуемый упорами задними, между задней стенкой холодильника и стеной помещения.

Для обеспечения пожарной безопасности **ЗАПРЕЩАЕТСЯ**:

- подключать холодильник к электрической сети, имеющей неисправную защиту от токовых перегрузок. Электрическая сеть должна иметь устройство защиты, рассчитанное на ток до 10 А;
- использовать для подключения холодильника розетку без заземляющего контакта;
- использовать для подключения холодильника к электрической сети переходники, многоместные розетки (имеющие два и более мест подключения) и удлинительные шнуры;
- хранить в холодильнике крепкие алкогольные напитки (с содержанием спирта 40% и выше) в неплотно закрытых бутылках;
- хранить в холодильнике взрывоопасные вещества;
- хранить в МК стеклянные ёмкости с замерзающими жидкостями;
- эксплуатировать холодильник при отсутствии сосуда для сбора талой воды на компрессоре;
- устанавливать на поверхность холодильника другие электрические приборы (например, микроволновая печь, тостер и др.), а также ёмкости с жидкостями, комнатные растения во избежание попадания влаги на элементы электропроводки.

2. ОБЩИЕ ИНСТРУКЦИИ К ПРИМЕНЕНИЮ

Холодильники бытовые двухкамерные и однокамерные (далее по тексту — холодильник) предназначены для хранения продуктов в охлаждённом и замороженном состоянии, приготовления пищевого льда и охлаждения напитков в быту. Условия эксплуатации холодильника при температуре окружающего воздуха от +16°C до +38°C. Холодильник работает на источнике, где частота 50 Гц переменного тока и напряжение 220 (±10%)В.

При покупке холодильника проверьте его работоспособность, целостность согласно таблице 3 раздела, а также отсутствие в нем механических повреждений с участием продавца.

После продажи холодильника производитель не принимает возражений на механические повреждения в нем и его целостность.

- Холодильники имеют следующие удобства:
- возможность монтажа полок на разной высоте;
- выход растворенной воды из холодильника;
- автоматической оттаивание охлаждающих и морозильных камер;
- ширина охлаждающих и морозильных секций.

Внимание: Требуется заполнения даты продажи и простановки штампа Продавца в Гарантийном талоне холодильника.

РУКОВОДСТВО ПО ЭКСПЛУАТАЦИИ

Конструкция холодильника постоянно совершенствуется, поэтому возможны некоторые изменения, не отражённые в настоящем Руководстве. Комплектность холодильника указана на разделе 3.

Холодильник распакуйте, и освободите (рис 4) от транспортировочного дна. С помощью регулировочных опор отрегулируйте устойчивое положение холодильника на полу, при этом верхняя плоскость должна находиться в горизонтальном положении.

Для того, чтобы дверь холодильника стремилась закрываться сама, без вашей помощи, при помощи регулировочных опор (Рис 1) установите холодильник с небольшим (5-7 мм) наклоном назад.

Перед началом эксплуатации холодильник вымойте тёплым мыльным раствором внутри и снаружи, насухо протрите и проветрите в течение часа при открытой двери. Устанавливайте холодильник вдали от источников тепла, в месте, недоступном для прямых солнечных лучей (Рис 2).



Рис. 2

Хранить при комнатной температуре не менее 12 часов, открыв дверь перед запуском холодильника. Не выдерживая при комнатной температуре мгновенно запустив холодильник можно нарушить работу компрессора двигателя и прокачать масло в систему охлаждения. Это приводит к сбою холодильника.

В холодильниках в соответствии с потребностью можно менять положение открывания дверей в противоположное положение. Этот процесс показан в Приложении 1.

Холодильник подключается к розетке через штепсельную вилку. Перед подключением холодильника к сети необходимо проверить, соответствует ли напряжение на источнике напряжению, указанному на вкладке, прикрепленной к внутренней стороне холодильника.

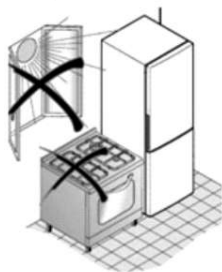
Хранение продуктов.

Свежие продукты, предназначенные для хранения при температуре выше 0°C, размещайте в холодильной камере.

Имейте в виду, что температура в отсеке ниже холодильника, ниже температуры в нижней части холодильной камеры, поэтому мы рекомендуем вам поместить скоропортящиеся продукты верхний отсек. (В отличие от моделей HD-430RWEN** и HD-455RWEN**). Температурный режим в холодильнике регулируется автоматически с помощью электронного табло. В таблице 1 приведены примерные сроки хранения продуктов.

Таблица 1

Продукты	Сроки хранения в днях											
	1	2	3	4	5	6	7	8	9	10	11	12
Рыба	■											
Мясо	■	■										
Фарш	■	■										
Жир	■	■	■	■	■	■	■	■	■	■	■	■
Сыр	■	■	■	■	■	■	■	■	■	■	■	■
Молоко	■	■	■	■	■	■	■	■	■	■	■	■
Яйца	■	■	■	■	■	■	■	■	■	■	■	■
Фрукты овощи	■	■	■	■	■	■	■	■	■	■	■	■
	Без нарушения качества вкуса											
	Поддержание качества вкуса в удовлетворительном состоянии											

РУССКИЙ

Продукты, предназначенные для длительного хранения в замороженном состоянии, сначала заверните в полиэтиленовую целлофан или алюминиевую мембрану и поместите в холодильник. Храните в целлофане, полиэтиленовой целлофане или алюминиевой мембране продукты, не упакованные, а также продукты с резким запахом. Во избежание появления неприятных запахов запрещается хранить лекарственные средства без герметичной упаковки.



Хранение жидкостей в открытых емкостях без упаковки приводит к образованию влаги на двери холодильника и ухудшению принципа работы холодильника. При размещении холодильника отдельно от стены расстояние между стеной и холодильником должно быть не менее 50 мм. Это служит для правильной циркуляции потока воздуха, отделяемого от холодильника (рис. 3)



Рис 1



Рис 4



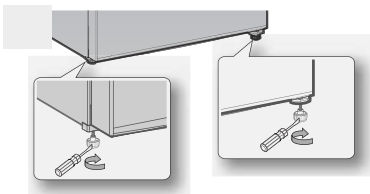



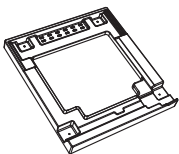

Рис 3

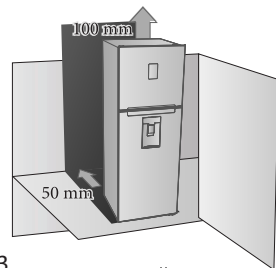
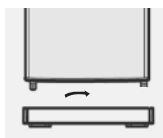
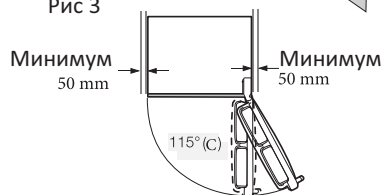

3. ОПИСАНИЕ ПРОДУКТА, МОДЕЛЬ, РАБОЧИЕ ХАРАКТЕРИСТИКИ

Технические характеристики

Таблица 2

Описание	Модели			
	HD-360FWEN	HD-395FWEN	HD-430RWEN**	HD-455RWEN**
Температура холодильной камеры, С°	От 0 до +12	От 0 до +12	От 0 до +12	От 0 до +12
Температура морозильной камеры, С°	-18	-18	-18	-18
Тип бытового холодильника	Холодильник с морозильным отделением ^{2(***))} II типа			
Автоматическая система разморозки (No Frost)	Имеется	Имеется	Имеется	Имеется
Климатический класс	ST, N	ST, N	ST, N	ST, N
Класс защиты от поражения током	I	I	I	I
Общий объём (л)	278	305	330	350
Общий объем для хранения свежих продуктов (л)	218	245	232	252
Общий объём для хранения замороженных продуктов (л)		60	60	98
		5	5	--
Номинальное напряжение тока и частота (В, Гц)	220-240,50	220-240,50	220-240,50	220-240,50
Полная входная мощность, (Ампер)	N : 1 ST: 1	N: 1 ST: 1	N: 1 ST: 1	N : 1 ST: 1
Мощность лампы (Вт)	LED 1.1	LED 1.1	LED 1.1	LED 1.1
Класс энергоэффективности	A+	A+	A+	A+
Потребление электроэнергии, (кВт*ч/год)	252	262	286	293
Мощность замораживания (кг/24 час)	2.7	3	12	12
Символ маркировки самого холодного отделения				
Тип охлаждающего агента	R600a	R600a	R600a	R600a
Уровень звуковой мощности, (дБ)	42	42	42	42
Вес с упаковкой, (кг)	60	63	76	77
Вес без упаковки, (кг)	55	58	70,5	71,5
Габариты в упаковке (Ш*Г*В) (мм)	666*724*1555	666*724*1670	666*724*1940	666*724*2015
Габариты без упаковки (Ш*Г*В) (мм)	595*676*1490	595*676*1608	595*676*1870	595*676*1952

Комплектность поставки холодильника представлена в таблицах 4 и 5.

Таблица 4 *

Составные части / Модель	HD-360FWEN	HD-395FWEN
Полка морозильной камеры	1	1
Ледогенератор в сборе	1	1
Барьер морозильной камеры	2	2
Стеклопанель крышки ящика для овощей	1	1
Барьер большой	1	1
Барьер средний	-	1
Барьер малый	2	2
Ящик (для овощей и фруктов)	1	1
Большая стеклянная полка холодильной камеры	2	2
Форма для яиц	2	2
Ящик для длительного хранения	1	1
Руководство по эксплуатации	1	1

Таблица 5 *

Основные части / Модель	HD-430RWEN**	HD-455RWEN**
Стеклопанель полки морозильной камеры	1	1
Ящик для замораживания и хранения	3	3
Большая стеклянная полка холодильной камеры	3	3
Крышка (стеклянная) ящика для овощей и фруктов	1	1
Барьер большой	1	1
Барьер средний	1	1
Барьер малый	2	2
Ящик (для овощей и фруктов)	1	1
Дополнительные детали двери	2	2
Форма для яиц	2	2
Форма для льда	1	1
Руководство по эксплуатации	1	1

* - Конструкция холодильника постоянно совершенствуется, поэтому могут быть некоторые изменения.

Расположение съемных и других частей холодильников

Рис 5

РУССКИЙ

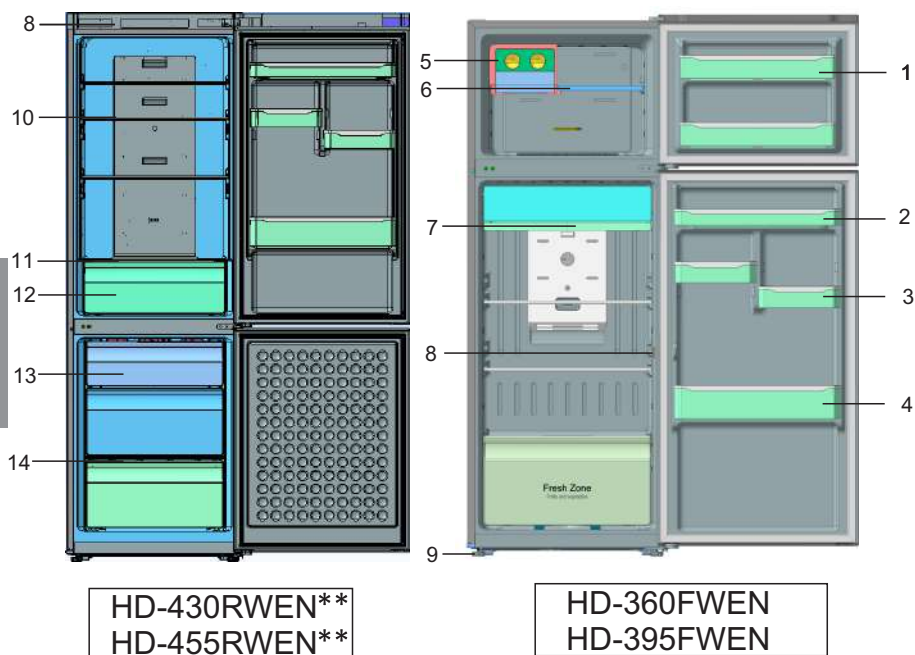

HD-430RWEN**
HD-455RWEN**

HD-360FWEN
HD-395FWEN

- 1-Барьер в холодильной камере;
- 2-Барьер средний;
- 3-Барьер малый;
- 4-Барьер большой;
- 5-Ледогенератор в сборе;
- 6-Полка морозильной камеры;
- 7-Ящик для длительного хранения;
- 8-Выключатель лампы;
- 9-Опора регулировочная;
- 10-Полка стеклянная холодильной камеры;
- 11-Стеклополка для овощей и фруктов;
- 12-Ящик (для овощей и фруктов);
- 13-Ящик морозильной камеры;
- 14-Стеклополка морозильной камеры.

4. ПРИНЦИП РАБОТЫ

Использование дисплея управления.



1. Показатели

A: Символ быстрого охлаждения; B: Символ быстрого замораживания; C: Символ блокировки и разблокировки; D: Символ отпуска; E: Символ эконом режима; Q: Символ предупреждающего сигнала.

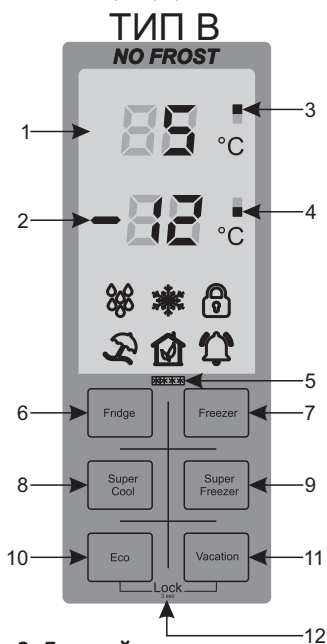

2. Дисплей

1: Символ температура холодильной камеры; 2: Символ температура морозильной камеры; 3: Символ холодильной камеры; 4: Символ морозильной камеры; 5: Символ маркировка самого холодного отдела; 6: Кнопка управления холодильной камерой; 7: Кнопка управления морозильной камерой; 8: Кнопка управления быстрой охлаждения; 9: Кнопка управления быстрой заморозки; 10: Кнопка управления энергосбережения; 11: Кнопка управления отпуска; 12: Кнопка блокировки и разблокировки (нажимайте 3сек).

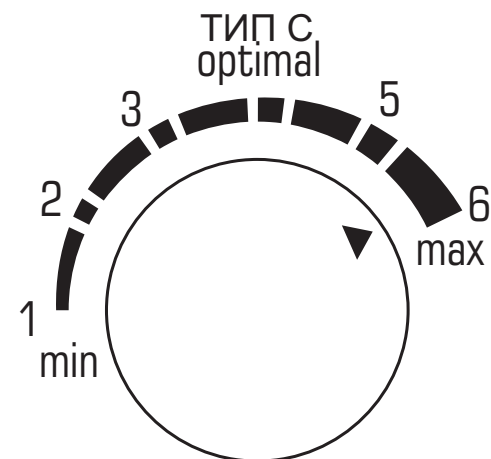

Темп. контроль

3. Холодильная камера (FRIDGE)

Нажмите кнопку "FRIDGE" (), чтобы установить температуру в холодильнике в диапазоне от 1°C до 7°C. Значение температуры по умолчанию равно 5°C, при каждом нажатии кнопки "FRIDGE" температура меняется в следующем порядке, а индикатор температуры отражает температуру, которую вы хотите.

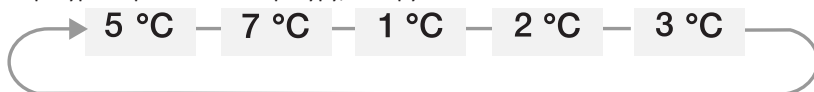

4. Морозильная камера (FREEZER)

Нажмите кнопку "FREEZER" (), чтобы установить температуру в морозильной камере в диапазоне от -15°C до -23°C. Значение температуры по умолчанию равно -19°C, при каждом нажатии кнопки "FREEZER" температура меняется в следующем порядке, а индикатор температуры отражает температуру, которую вы хотите.

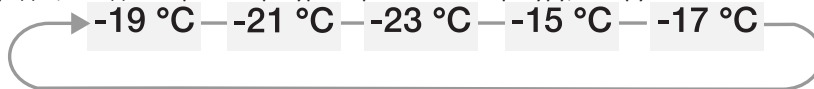

5. Режим Super cool (быстрое охлаждение)

Нажмите кнопку Super cool, чтобы включить режим быстрого охлаждения. На дисплее загорается индикатор Super cool (). В этом режиме температура в холодильной камере будет находиться в диапазоне +1 °C градусов в течение 8 часа. Камера охлаждения автоматически выходит из режима быстрого охлаждения через 8 часов, а температура падает до 5°C. В этом режиме температура морозильной камеры остается без изменений. В случае, непреднамеренного активации режима Super cool, рекомендуется нажать кнопку FRIDGE, чтобы перейти к стандартному режиму.

6. Режим Super freezer (быстрое замораживание)

Нажмите кнопку Super freezer, чтобы включить режим быстрого замораживания. На дисплее горит индикатор Super freezer (). В этом режиме температура в морозильной камере доходит до -25°C градусов (замерзает) в течение 24 часов, что служит для приготовления большего количества потребляемого льда. Когда морозильная камера достигает заданной температуры после 24 часов, она автоматически выходит из режима быстрой заморозки, а индикатор температуры падает до -19°C. В период работы этого режима потребление электроэнергии также увеличивается. В случае, непреднамеренного активации режима Super freezer, рекомендуется нажать кнопку FREEZER, чтобы перейти к стандартному режиму.

7. Включение и выключение режима энергосбережения (ECO).

Чтобы выбрать режим энергосбережения, нажмите кнопку "ECO" и перейдите в режим энергосбережения. На дисплее загорится индикатор "ECO" (). Во время режима "ECO" температура холодильника и морозильника ограничивается, т. е. если температура в холодильной камере составляет +6°C, то температура в морозильной камере достигнет -16°C. Режим "ECO" служит для снижения потребления электроэнергии в периоде, когда вы находитесь в длительном путешествии. Для выхода из режима "ECO" нажмите одновременно кнопки "FRIDGE" и "FREEZER".

8. Запуск режима отпуска (VACATION)

Чтобы выбрать режим отпуска, нажмите кнопку “VACATION” и выберите режим отпуска. На дисплее загорится индикатор “VACATION” (🔒). Этот режим служит для того, чтобы минимизировать потребление энергии, когда вы отправитесь в отпуск или в командировку на длительный срок, и вам не нужно использовать холодильник. При активации функции Vacation работает морозильная камера. При включении этого режима температура в холодильной камере может достигать +15°C градусов по Цельсию, а в морозильной камере -17°C градусов по Цельсию. Этот режим рекомендуется использовать, когда вы не находитесь дома в течение длительного времени. В случае непреднамеренной активации режима VACATION следует нажать кнопку FRIDGE или FREEZER, чтобы перейти к стандартному режиму.

9. Функция блокировки и разблокировки

Чтобы включить эту функцию, нужно одновременно удерживать кнопки “ECO” и “VACATION” в течение 1 секунды и дисплей будет заблокирован. На дисплее будет горит индикатор блокировки (🔒), и кнопки не будут работать. Если одновременно удерживать кнопки “ECO” и “VACATION” в течение 3 секунд, экран будет разблокирован. На дисплее индикатор блокировки (🔒) разблокируется. После завершения работы, подсветка автоматически выключится через 30 секунд. Достаточно нажать на любую кнопку, чтобы снова активировать дисплей.

10. Управление дверью

При открытии дверь холодильника, дисплей и внутренняя лампа холодильника включается. При каждом открытии двери холодильника сигнал не будет звучать. Если дверь холодильника не закрыть или удерживать ее открытым состояния более чем на 2 минуты, индикатор предупреждения “BUZZER” (🔔) загорится на дисплее, система будет предупреждать об этом с помощью сигнала. Сигнал прекратиться, только после закрытия дверцы.

11. Значок 3 звезды на дисплее холодильника (❄️)

Этот символ указывает, что уровень замораживания в холодильнике составляет -18 и выше. Это позволяет хранить некоторые виды продукции до года. Каждая звездочка (★) означает -6 градусов.

12. Напоминание о неисправности

Если на дисплее появятся значки E1-E7, то это означает, что холодильник в неисправном состоянии. В случае какого-либо отказа, холодильник может продолжать работать, но обязательно следует провести техническое обслуживание. (Для моделей HD-430RWEN** и HD-455RWEN**)

Сообщение	E 1	E 2	E 3	E 4	E 5	E 6	E 7
Неисправности	Датчик температуры морозильной камеры	Датчик температуры холодильной камеры	Датчик ТЭН оттайки	Датчик внешней среды	Неисправность в системе разморозки	Неисправность в панели управления	Неисправность вентилятора

! Приготовление пищевого льда

Вытащите ледяную форму, потянув ее к себе. Залейте питьевой водой до образования плесени 4-5 мм, чтобы набить в форму. Осторожно не сливайте воду, снова верните форму в держатель, готовится. Кубики льда отделяют от формы, настаивая при комнатной температуре 5-6 минут.



Убедитесь, что под плесенью находится корзина. Если нет, установите его. Накрутите одну из ручек по часовой стрелке, пока форма не начнет вращаться. В результате кубики льда опускаются в корзину. При необходимости повторите эту последовательность для второй половины формы. Чтобы вытащить корзину льда, выполните следующие действия.

- Поднимите его
- Потяните на себя



Никогда не ставьте стеклянные бутылки с жидкостью в морозильную камеру, потому что стекло может разрываться, когда жидкость в нем замерзает.



Если вы не находитесь дома в течение длительного времени, освободите холодильник от продуктов и выключите его. Помойте его и оставьте дверь холодильника открытой. Это поможет предотвратить неприятный запах и образование плесени. Если холодильник не используется длительное время, отключите вилку кабеля питания от розетки.

Чтобы открыть больше места в морозильной камере, можно убрать дополнительные элементы, такие как полки, формы для подготовки льда, ледяные корзины и элементы их подъема, которые могут быть удалены без помощи какой-либо инструментов. На температурные и механические характеристики холодильника это никак не влияет. Показанная емкость холодильной камеры является показателем емкости после извлечения всех предметов из нее.

В моделях с дисплеем функция сигнализации работает, когда дверь открыта. Также проверьте, что дверь холодильной камеры находится в закрытом состоянии, сигнал не горит, когда дверь холодильной камеры открыта (даже в моделях без дисплея). Проверьте, что двери находятся в закрытом состоянии.



Снятие частей холодильника

При сборке деталей холодильника ставьте полки холодильной камеры, полки морозильной камеры в подходящее положение, не направляете их сверху вниз. Это может привести к травме или повреждению устройства.



Выньте ледяную форму и коробку, а затем основание ледяной формы.

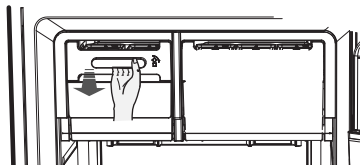

Будьте осторожны при вынимании основания ледяной формы, потому что он может внезапно сдвинуться в вашу сторону.

Чтобы собрать ледяную пресс-форму, поместите основание так, чтобы оно было на прорези, чтобы правая сторона была высокой. Держите его среднюю часть снизу, толкайте основание ледяной формы до тех пор, пока она не встанет на свое место.

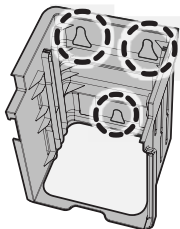

Приподнимите немного полку морозильной камеры и сдвиньте ее вперед, затем вытащите ледяную форму и коробку. Выньте основание ледяной формы.

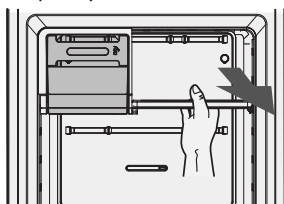

РУССКИЙ



Вытяните полки холодильника на себя.

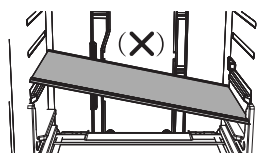
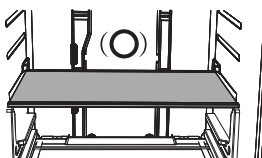

При снятии полок холодильника, если есть возможность открыть дверь, потяните полки вперед, слегка приподняв ее, чтобы вынуть.

При снятии полок с холодильника, если дверь не может быть разблокирована, потяните пружинки вперед, слегка приподнимите их, чтобы вынуть после этого. При перестановке полок убедитесь, что сторона с маркировкой “Safety Glass” помещена на лицевую сторону холодильника.

РУССКИЙ

Контроль температуры



Для того, чтобы гарантировать температуру в холодильнике и холодильной камере, мы рекомендуем настроить оптимальный режим для стабильной работы холодильника. Если блюдо в холодильнике замерзло, или вы хотите поднять температуру холодильника, просто сдвиньте устройство управления температурой камеры влево.

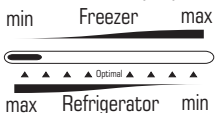

Чтобы сделать лед в зимнее время, нажмите правой кнопкой мыши на устройство управления температурой камеры холодильника.

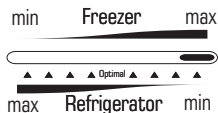

Летом (выше 35°C) нажмите на устройство управления температурой холодильной камеры в оптимальном режиме.

Настройка температуры морозильной камеры



Если вы хотите снизить температуру морозильной камеры, устройство управления температурой поверните вправо.

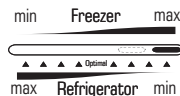

Если вы хотите повысить температуру холодильной камеры, устройством управления температурой поверните влево.

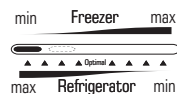

В зимнее время поверните устройство управления температурой камеры холодильника вправо.

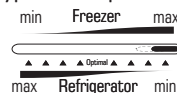

В противном случае может возникнуть проблема с работой холодильника. Чтобы сделать лед летом (выше 35°C), не поворачивайте устройство управления температурой морозильной камеры вправо. В противном случае может возникнуть проблема с работой холодильника.

Настройка температуры холодильной камеры



Если холодильник не холодный, как вы хотите, или вы хотите снизить температуру холодильника, поместите контроллер температуры холодильника на 5-6 или температуру холодильников модели дисплея на 1. Если блюдо в холодильнике замерзло или вы хотите поднять температуру холодильной камеры, поставьте контроллер температуры холодильника на 1-3 или температуру холодильников модели дисплея на 3-7. В зимнее время не ставьте контроллер температуры холодильника на 1-2 или температуры холодильников модели дисплея на 3-7.

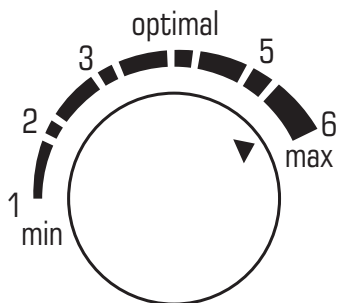

Темп. контроль

РУССКИЙ

РУКОВОДСТВО ПО ЭКСПЛУАТАЦИИ

Летом (выше 35°C) поставьте контроллер температуры холодильника на 4-6 или температуру холодильников модели дисплея на 1-2. В противном случае могут возникнуть проблемы с работой холодильника.



ПРИМЕЧАНИЕ: Не используйте острый предмет при удалении льда или изоляции замороженных продуктов, чтобы предотвратить повреждение стенок холодильной камеры. Для того чтобы снизить потребление электроэнергии в холодильнике, рекомендуем:

- установить холодильник в соответствии с установленными требованиями;
- охладить горячие продукты до комнатной температуры, прежде чем поместить их в холодильник;

- уменьшить количество и продолжительность дверных проемов;

Холодильник предназначен для длительного использования, поэтому при его отключении от сети шнур должен быть помещен без повреждений, после чего его можно очистить. Чистите холодильник не реже одного раза в месяц.

ПРИМЕЧАНИЕ: При работе холодильника поверхность компрессора и две боковые наружные стенки холодильника могут нагреваться до 90°C. При запуске и остановке компрессора может возникать шум, который не влияет на качество и работоспособность холодильника.

5. ТРАНСПОРТИРОВКА, УПАКОВКА, ЗАГРУЗКА И ХРАНЕНИЕ

Транспортировка. В целях предотвращения разлива масла из компрессора во внутренние устройства при транспортировке холодильника компрессор обязательно должен быть закреплен в вертикальном положении в кузове автомобиля. Если невозможно установить холодильник в вертикальном положении, то корпус можно наклонить не более, чем на 40 градусов наклона. При креплении холодильника используется специальная мягкая веревка с металлическим кольцом, чтобы при транспортировке его верхний слой не поцарапался. Также при транспортировке холодильника следует учитывать климатическую особенность, желательно, чтобы транспортировка осуществлялась в закрытом автомобиле.



Нельзя устанавливать холодильник горизонтально, только в вертикальном положении. Он должен находиться в вертикальном положении



Плотно закрепите холодильник чтобы он не упал

Упаковка. Перед транспортировкой холодильника необходимо вынуть из него все вспомогательное оборудование (полки, коробки и т. д.) и аккуратно упаковать. Упаковка осуществляется в зависимости от типа холодильника и транспортного средства, а также расстояния транспортировки.

В упаковке могут быть использованы картон, пенопласт, полиэтилен и воздушно-пузырьковые материалы. Чтобы предотвратить повреждение окрашенного слоя, под холодильник можно положить картон или толстый материал. В процессе транспортировки холодильник желательно закрепить на полу или по бокам, чтобы не допустить падения. Также можно убедиться в том, что дверь холодильника плотно закрыта, а не открыта во время транспортировки. Для этого дверцу холодильника нужно закрепить мягкой веревкой.

Загрузка. Важно, чтобы холодильник был загружен в автомобиль. С учетом того, что компрессоры холодильника находятся в подвешенном положении на пружине, не должны допускаться встряска и удары при загрузке. Потому что в компрессор монтируются хрупкие трубы из меди, и они могут быть повреждены даже при слабом встряхивании.



Убедитесь, что верхняя часть холодильника при погрузке и разгрузке направлена вверх.

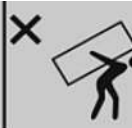

При транспортировке холодильника, не поднимайте его самостоятельно, используйте помощь других.

Хранение. Упакованный холодильник следует хранить в закрытом помещении с относительной влажностью воздуха не более 80% в условиях естественной вентиляции. Если холодильник не используется в течение длительного времени, его рекомендуется отключать от электросети, вынимать из него все продукты, размораживать морозильную камеру и убирать холодильник. После завершения очистки дверь холодильника должна быть оставлена слегка открытой, чтобы не было неприятного запаха в камере.



Необходимо поднять холодильник с помощью двух-трех человек и убедиться, что его поверхность обращена вверх.

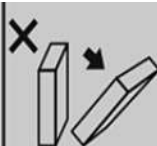

Если холодильники расположены бок о бок, нужно быть уверенным, что они прочно закреплены между собой, чтобы предотвратить их падение или другие травмы человека.

6. Ввод в эксплуатацию

Подключение к электросети.



При подключении холодильника к электросети запрещается использовать оборудование, многозадачные розетки (с подключением двух и более точек).

Это может привести к перегреву шнура или возникновению пожара.

В холодильнике нет специальной кнопки выключения. Поэтому целесообразно установить на него устройство, контролирующее электропитание. Данное устройство обеспечивает бесперебойную работу холодильного прибора. Сетевая вилка холодильника должна быть плотно установлена на розетке электросети и иметь заземления (заземления). Мощность тока и частота источника питания электрической сети должны быть в положении, установленном производителем.

Характеристики кабеля в электропроводке должны соответствовать действующим законодательным нормам (заземление, использование дополнительных источников питания, установка контроллера электрического тока и другие). Перед подключением холодильника к сети необходимо проверить, соответствует ли напряжение на источнике напряжению, указанному на вкладке, прикрепленной к задней части холодильника. Если возникнут вопросы по приведенному выше, обратитесь к специалисту.

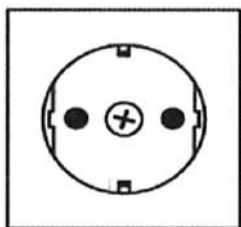

230 V_~ 50 Hz

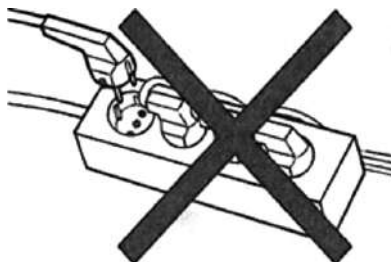

7. ТЕХНИЧЕСКОЕ ОБСЛУЖИВАНИЕ И РЕМОНТ



Неправильное выполнение установки и эксплуатации холодильника, а также несвоевременная очистка могут привести к неисправностям.

Во избежание неисправностей в холодильнике и чрезмерных затрат на его ремонт необходимо знать и соблюдать следующие технические правила:

1. Подождите 5 – 7 минут, чтобы снова включить холодильник после его выключения, так как резкое включение может привести к сбоям в работе компрессорного двигателя.
2. Не помещайте продукты сразу после того, как вы очистите холодильник. Подождите, пока работа начнется в условиях установленной температуры.
3. Не устанавливайте показатели терморегулятора выше среднего. Это не правильно. Если показатели терморегулятора ставятся на максимальный уровень, то температура значительно снижается, а нагрузка холодильного агрегата увеличивается.
4. При чистке холодильника рекомендуется использовать теплую воду. При чистке холодильника можно использовать мягкую ткань или шерстяную ткань. При чистке холодильника нельзя использовать нож и другие острые предметы.

Электрическая схема. (для моделей HD-360FWEN, HD-395FWEN)

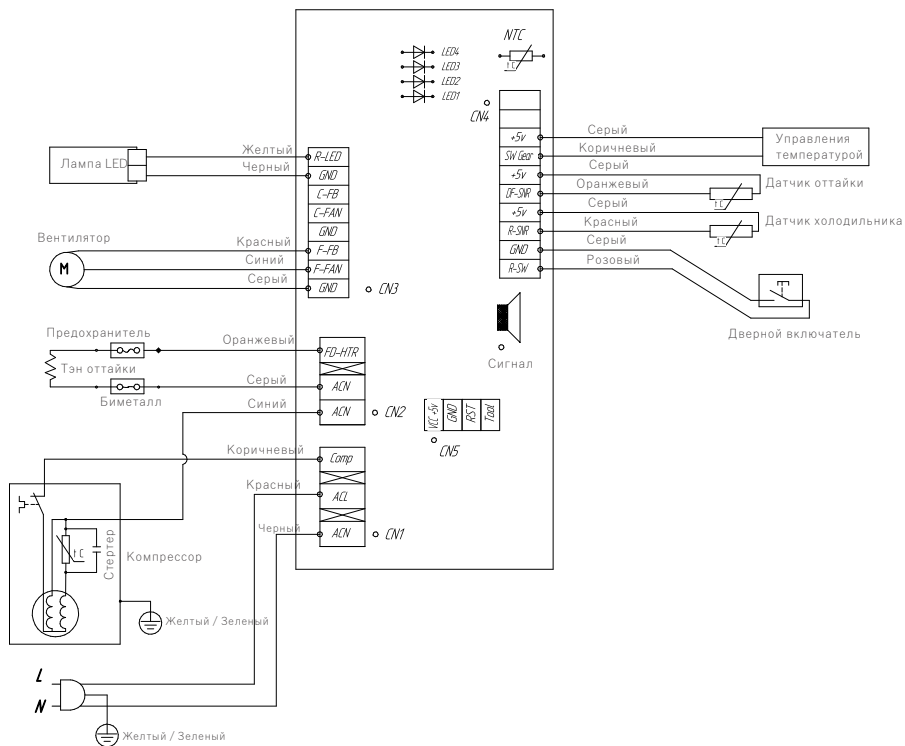

РУССКИЙ

Электрическая схема. (для моделей HD-430RWEN**, HD-455RWEN**)

РУССКИЙ

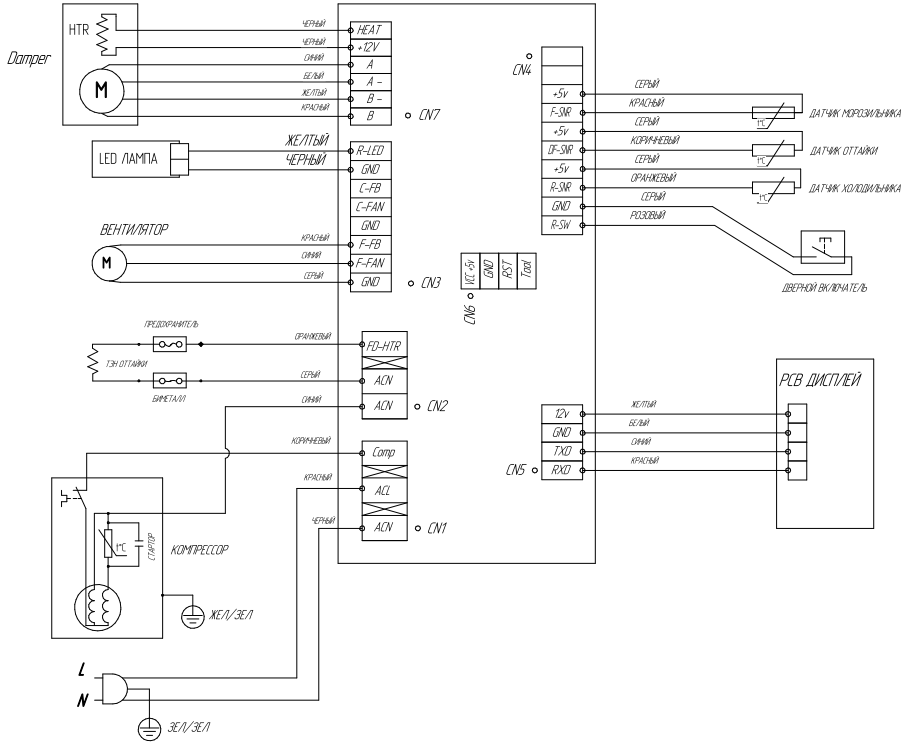

8. НЕИСПРАВНОСТИ-ПРИЧИНЫ-РЕШЕНИЯ

ПРОБЛЕМА	РЕШЕНИЕ
Устройство не работает вообще или температура очень высокая.	<ul style="list-style-type: none"> • Проверьте, правильно ли электрический кабель подключен к электросети. • Правильно ли установлен регулятор температуры на передней панели? • Попадает ли солнечный свет непосредственно на устройство или есть источник тепловыделения вблизи устройства? • Стоит ли задняя часть устройства рядом со стеной?
Продукты в холодильнике заморозились	<ul style="list-style-type: none"> • Установлен ли регулятор температуры на передней панели на самую низкую температуру? • Невысокая температура окружающей среды? • Хранили ли вы продукты с высоким содержанием воды в самой холодной части холодильника?
Из холодильника исходит странный шум	<ul style="list-style-type: none"> • Убедитесь, что устройство надежно прилегает к плоскому полу. • Стоит ли задняя часть устройства рядом со стеной? • Не попадали ли посторонние предметы на за устройство или под него? • Шум выходит из компрессора устройства? • Внутри холодильника может быть слышен звук затухания; это нормальное состояние. Такой звук исходит, в результате сжатия или расширения различных компонентов.
Кромки и боковые поверхности осей устройства теплые, начинает образовываться пар.	<ul style="list-style-type: none"> • В передних углах устройства установлены термостойкие трубы, предотвращающие образование паров. Это не всегда эффективно, когда температура вокруг повышается. В то же время, • Это состояние не считается нормальным. • В экстремально влажную погоду на внешней поверхности оборудования образуется пар, при котором воздушное пространство сталкивается с холодной поверхностью оборудования.
Ледогенератор не готовит лед.	<ul style="list-style-type: none"> • Перед началом приготовления льда, после установки холодильника • Вы ждали 12 часов? • Прекратили ли вы ручную функцию подготовки льда? • Температура морозильника слишком высока? Попробуйте установить более низкую температуру в морозильнике. • Вы заполнили резервуар для воды? • Вы проверили, правильно ли расположен контейнер для воды?
Внутри устройства слышен непонятный звук.	<ul style="list-style-type: none"> • Это хладагент, который увеличивает охлаждение внутри устройства.
Внутри устройства неприятный запах.	<ul style="list-style-type: none"> • Есть ли внутри испорченный продукт? • Убедитесь, что продукты с резким запахом (например, рыба) закрыты герметичным материалом. • Периодически очищайте камеру заморозки, выбросьте все испорченные продукты, или похожие на испорченные.
Стены оборудования имеют твердый слой.	<ul style="list-style-type: none"> • Проверьте, чтобы продукты, хранящиеся в холодильнике, не блокировали вентиляционные отверстия. • Расположите продукты так, чтобы внутри была обеспечена максимальная вентиляция. • Дверь закрыта до конца?
Устройство образует пар вокруг внутренних стен и овощей.	<ul style="list-style-type: none"> • Изделия с высоким содержанием воды хранятся в открытом состоянии и в условиях высокой влажности, либо дверь в течение длительного времени балы в открытом состоянии. • Храните продукты в контейнере с крышкой или герметичной таре



Уважаемый покупатель (потребитель), если вы обнаружите в течение гарантийного срока или позже какие-либо недостатки, повреждения или неисправности в продукте, пожалуйста, свяжитесь с уполномоченным сервисным центром в кратчайшие сроки или позвоните по номеру телефона, указанному в гарантийном талоне. При обращении в сервисный центр предъявите модель холодильника и серийный номер.

Утилизация

Материалы, используемые в упаковке холодильника, могут быть использованы для их обработки и дальнейшего использования, если они поставляются в пункты приема вторичного сырья.

Внимание! Не допускайте, чтобы дети играли с упаковочным материалом, иначе есть риск быть замотанным в результате смешивания упаковочной пленки или попадания в картонную коробку.

Необходимо утилизировать холодильник, который должен быть утилизирован, утилизировать в соответствии с законодательством страны и сделать сетевой шнур непригодным для использования.

Хладагент R600a, доступный в системе охлаждения, должен быть утилизирован специалистом. Необходимо проверить, не повреждены ли трубы системы охлаждения до тех пор, пока они не будут утилизированы, и обратиться на это внимание

Уважаемый покупатель!

Товарный знак "ARTEL" выражает благодарность за ваш выбор, а также гарантирует высококачественную работу данного продукта при соблюдении правила эксплуатации.

Изменение положения открытия дверей в противоположное положение

Перед изменением положения двери холодильника в противоположное положение отключите вилку подключения устройства к источнику. Компания **Artel** рекомендует, чтобы работы по изменению стороны открытия дверей выполнялись только авторизованным сервисным центром компании **Artel**. Он осуществляется на платной основе и за счет клиента. Любые убытки, причиненные действиями по изменению стороны открытия дверей, не покрываются гарантией производителя устройства. По этой причине любые ремонтные работы из-за этой причины производятся за счет клиентов на платной основе. Перед заменой открывающей стороны двери холодильника убедитесь, что холодильник отключен от основного источника питания, а все продукты изнутри холодильника удалены. Если клиент чувствует, что он не может выполнить инструкцию в руководстве пользователя, необходимо обратиться к квалифицированному специалисту компании **Artel**, чтобы сделать это изменение. Не подключайте холодильник к источнику сразу после смены стороны открытия двери, подождите не менее часа.

Изменение положения открытия дверей в противоположное положение

Приложение 1

Для моделей HD-430RWENS**, HD-455RWENS**

1. Снимите защиту проводов (1) и дверной проем (2).

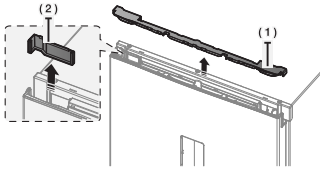

2. Чтобы вставить крючок, снимите кольцевую крышку, как показано на рисунках ниже.

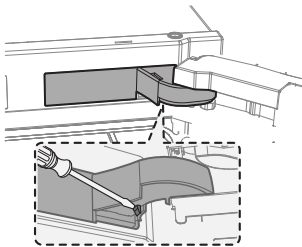

3. Отсоедините провода друг от друга (для моделей с дверным дисплеем). Затем с помощью отвертки выкручивают 2 винта верхнего крепежа и снимают крепеж. Дверь тяжелая, поэтому будьте осторожны, чтобы не травмироваться, когда вы снимаете дверь.

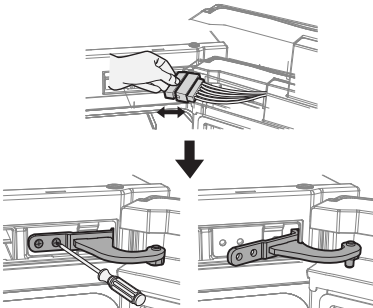

4. Снимите дверцу холодильника со среднего шпинделя, медленно поднимая ее вверх по вертикали. Дверь тяжелая, поэтому будьте осторожны, чтобы не травмироваться, когда вы снимаете дверь.

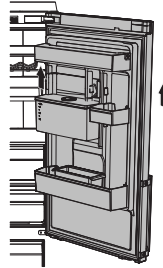

5. Разделите средний стержень на части, отпуская 3 винта с помощью поперечной отвертки.

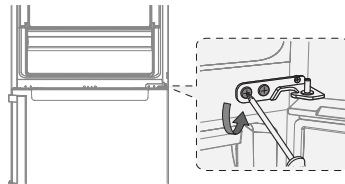

6. Снимите дверцу морозильной камеры, приподнимая ее вертикально вверх. Дверь тяжелая, поэтому будьте осторожны, чтобы не травмироваться, когда вы снимаете дверь.

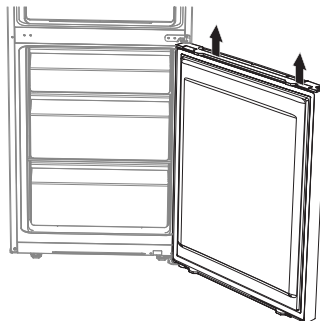

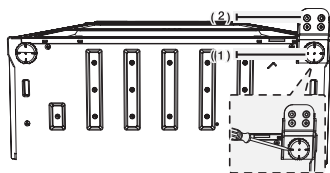

7. Аккуратно уложить в холодильник. Снимите ножку (1) и основание (2)



8. Снимите винт (1) с нижней правой стороны холодильника и дверцу морозильной камеры. Переключите положение (2) автоматического рычажного переключателя влево с правой стороны.

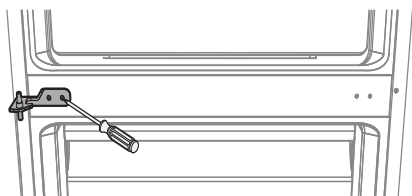

9. Установите средний трос с помощью отвертки. Перед тем, как собрать дверцу морозильной камеры и средний кронштейн. Затем соберите нижнюю решетку и дверцу холодильника. При этом вставьте кронштейн в верхнем положении. Процесс сборки дверей.
Средний кронштейн → Дверца холодильной камеры → Нижний кронштейн → Дверь холодильника и комплектный кронштейн находится в верхнем положении. Будьте осторожны, чтобы не травмироваться во время работы.

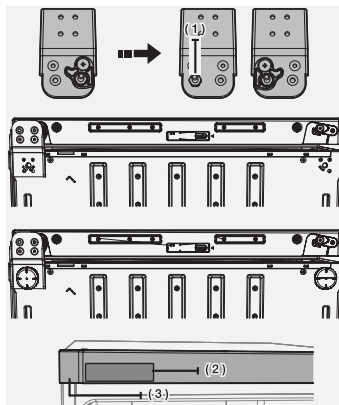

10. Замените нижний кронштейн и положение ножки (справа → налево). После установки дверцы морозильной камеры на средний кронштейн, соберите нижний кронштейн. Снимите держатель колеса и стрелку колеса (1). Установите стрелку и держатель колеса так, как показано на этом рисунке. Снимите крышку пульта управления (3) с крышки пульта управления (2), как показано на рисунке.

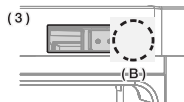
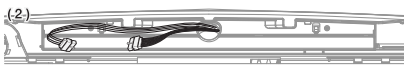
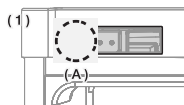

11. После снятия крышки пульта управления (1) Замените направление дверцы проводов (2) в противоположном направлении двери холодильника (только для модели с дисплеем). Соберите крышку управления с помощью винта (A), как показано на рисунке (3).



12. Используйте гаечный ключ 12mm для снятия верхнего кронштейна.

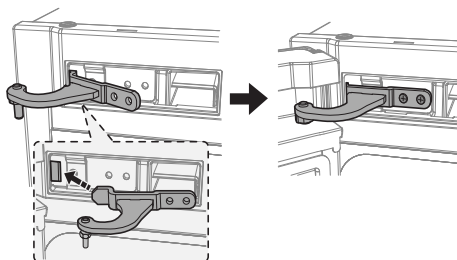
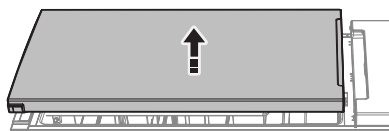
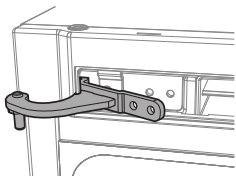

13. Для того, чтобы сцеп немного увеличился, вставьте верхний кронштейн, затем снимите верхний кронштейн, чтобы собрать холодильник.

Сборка верхнего кронштейна

- Установите верхний кронштейн на дверцу холодильника.
- Установите средний кронштейн на дверцу холодильника.
- Установите верхний кронштейн на верхнюю планку.
- Закрепите винт.

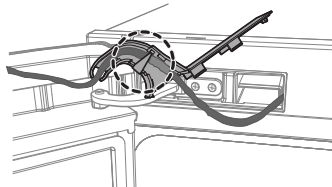
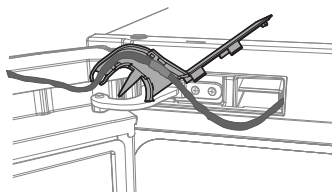

14. Подключите провод и установите его на крышку провода управления, затем поверните фиксатор, обеспечивая его соединение, как показано на рисунке ниже.

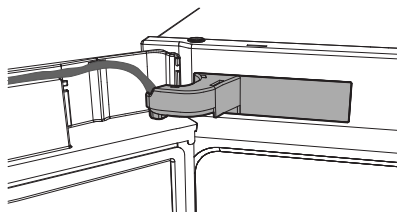

15. Установите крышку кольца, чтобы его положение было централизованным по кольцу.

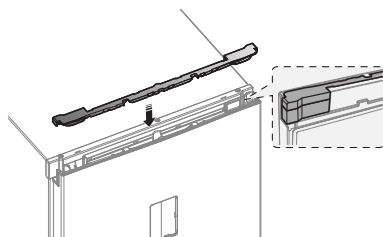

16. Измените направление дверного проема провода в противоположное направление и соберите дверной проем.

РУССКИЙ

Для моделей HD-360FWEN, HD-395FWEN

1. Освободите винт с помощью крестовой (-) отвертки (+) отвертки и снимите верхний кронштейн крепления холодильника.

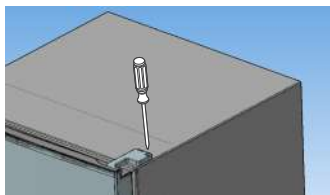

2. Затем с помощью крестовой (+) отвертки открутите 3 винта верхнего кронштейна и снимите верхний кронштейн.

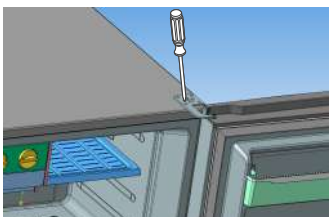

3. Снимите дверцу холодильной камеры со среднего кронштейна, медленно поднимая вертикально вверх.

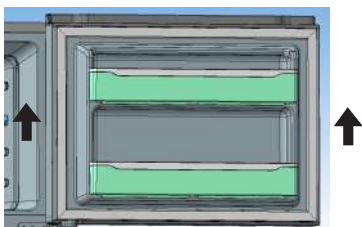

ПРИМЕЧАНИЕ:

Дверь тяжелая, поэтому будьте осторожны, чтобы не травмироваться, когда вы снимаете дверь.

4. С помощью плоской (-) отвертки снимите пластиковую крышку с левой стороны, как показано на рисунке

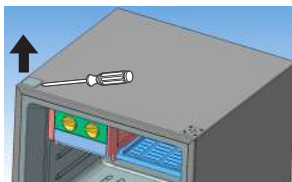

5. Отделите средний кронштейн, не отпуская 3 винта с помощью плоской отвертки.

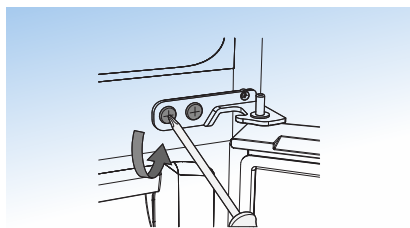

6. Поднимите дверцу холодильной камеры вертикально вверх, чтобы вытащить ее из нижнего кронштейна.

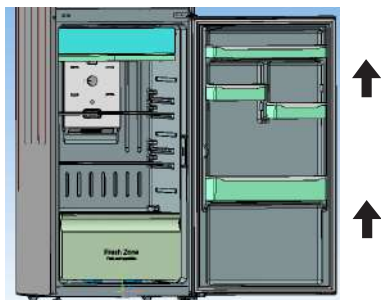

ПРИМЕЧАНИЕ:

Дверь тяжелая, поэтому будьте осторожны, чтобы не травмироваться, когда вы снимаете дверь.

7. Аккуратно уложите холодильник. Снимите ножку (1) и кронштейн (2)

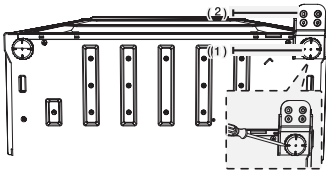

8. Заменить положение нижней ножки и кронштейна (правый-на левый)

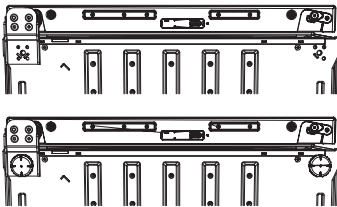

9. Направляющий автоматический держатель и стрелка кронштейна. Установите стрелку кронштейна и направляющий автоматический держатель держатель рулевого колеса так, как показано на данном рисунке.

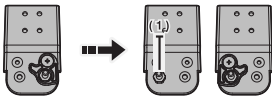

10. Снимите винт (1) с нижней правой стороны холодильника и дверцу морозильной камеры. Переключите положение (2) автоматического рычажного переключателя влево с правой стороны.

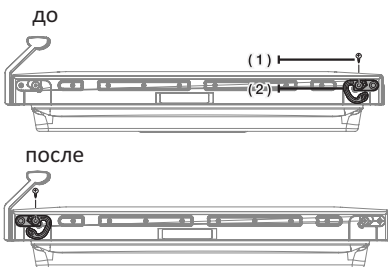

11. Установите средний кронштейн с помощью отвертки. Вначале установите дверцу холодильной камеры и средний кронштейн.

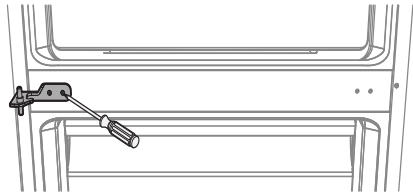

12. Используйте гаечный ключ 10мм, чтобы отделить стрелку верхнего кронштейна.

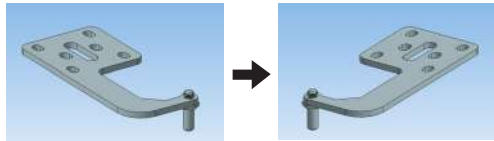

13. Установите дверцу холодильной камеры на нижний кронштейн. Затем закрепите средний кронштейн винтами.

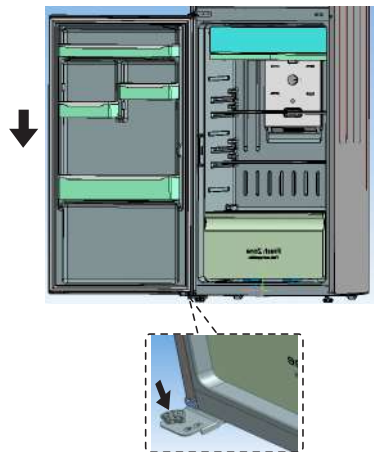

ПРИМЕЧАНИЕ:
Дверь тяжелая, поэтому будьте осторожны, чтобы не травмироваться при установке двери.

14. Установите дверцу холодильной камеры на средний кронштейн.

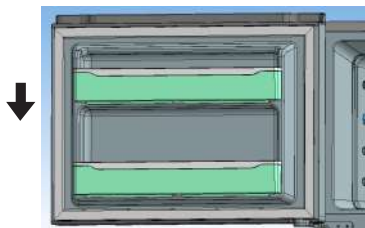

15. Закрепите верхний кронштейн на верхней части холодильника с помощью отвертки и 3 винтов. Вначале соберите дверцу холодильной камеры и средний кронштейн.

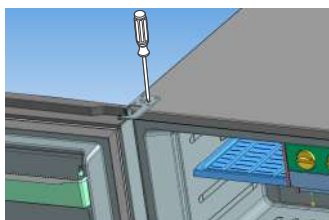

16. Установите верхнюю колпачок кронштейна холодильника на кронштейн и закрепите крышку с помощью винта и крестовой (+) отвертки.

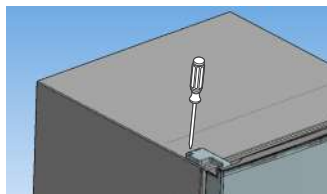

17. С помощью плоской (-) отвертки снимите пластмассовую крышку с подкладкой, как показано на рисунке.



NO FROST ТҰРМЫСТЫҚ ТОҢАЗЫТҚЫШТАР

МАЗМҰНЫ

Қауіпсіздік талаптары.....	2
Пайдалану бойынша жалпы ережелер.....	3
Өнім сипаты, моделі, жұмыс істеу ерекшеліктері.....	6
Жұмыс істеу принципі (баптау және басқару).....	9
Тасымалдау, орау, тиеу және сақтау.....	16
Жұмысқа қосу.....	17
Техникалық қызмет көрсету және жөндеу.....	18
а) Электр желісіне ұлау	
Ә) Электрлік сызбасы	
Бұзылулар мен оларды жою жолдары.....	21



Құрметті сатып алушы!

ARTEL тоңазытқыштарын сатып алғаныңыз үшін алғысымызды білдіреміз.

Біз Сізге функционалдық және дизайн жағынан қайта жасалған, өнім сапасына қойылған жоғары талаптарға сай жасап шығарылған өнім ұсынып

отырғанымыздан қуаныштымыз. Біз сенімдіміз, **ARTEL** компаниясы өнімдерін сатып алғаныңызға разы боласыз.

Өтініш, пайдаланудан алдын осы нұсқаулықты мұқият оқып шығыңыз. Онда тұрмыстық тоңазытқыштардан қауіпсіз пайдалану және оны сақтау бойынша маңызды нұсқаулар берілген. Осы "Пайдалану бойынша нұсқауды" ықтияттылықпен сақтаңыз.

Төменде көрсетілген шартты белгілер бойынша қажетті нұсқаулар:



Тұтынушылардың денсаулығына қауіп тудырмау үшін ережелерді сақтаған/) күйде іске асырылуы керек болған жұмыстар.



Тоңазытқыштың бұзылуының алдын алу үшін іске асырылуы керек болған жұмыстар.



Тоңазытқыштарды қолданумен байланысты болған пайдалы мәліметтер мен кеңестер.

** Жұлдызшалар әр түрлі модель нұсқаларын көрсетеді және оларды сандармен (0-9) немесе әріптермен (A-Z) ауыстыруға болады.

1. ҚАУІПСІЗДІК ТАЛАПТАРЫ.



Тоңазытқыш электр тогы ықпалынан қорғану санаты 1-санатына негізделіп даярланған, сол себептен тоңазытқыштан пайдаланғанда төмендегі электр қауіпсіздігі ережелерін сақтаңыз:

- тоңазытқышты электр көзіне ұлаудан алдын оның бапталғанын, электр өткізгіш сымының қорғау қабығы бүтіндігін тексер;
- тоңазытқыш тұрқына ток өткізу бөліктердің тиюі байқалса, тоңазытқышты өшіріңіз және кемшілікті жою үшін маманды шақырыңыз;
- бір мерзімнің өзінде тоңазытқышқа және табиғи жерге ұлануы бар болған құрылғыларға (газ плитасы, жылу радиаторы, су құбырлары, тағы с.с.) тиіспеңіз;
- тоңазытқышты жуғанда, оның еден жағын сұрткенде, кемшіліктерді жоюда тоңазытқышты өшіріп, оның айырын қуат көзінен үзіп қой.

Төмендегі жағдайларда тоңазытқышты іске қосуға тыйым салынады:

- өте жоғары ылғалдылық (бөлме қабырғасы және төбелері ылғалдықпен қапталған болса), ток өткізгіш шаң;
- химиялық белсенді ортада (ток өткізгіш бөліктерді жемілдіретін буларды тұрақты немесе ұзақ мұрсат бар болуы);
- ток өткізгіш еденде (металл, топырақты, темірбетонды).

Өрт қауіпсіздігін қамтамасыз ету мақсатында тоңазытқышқа қуаты 2 W тан жоғары болған жарық беруші лампаларын орнатуға тыйым салынады.

Тоңазытқыштың суыту жүйесінде суытушы агент ИЗОБУТАН (R600a) бар.



НАЗАРЫҢЫЗҒА! Суыту жүйенің герметиктілігін сақта.

Тоңазытқыштың пайдалану нұсқаулығында көрсетілген бұйымдар

көмегінде мұздатқышта пайда болған мұз үстін көшірмеңіз.

Тоңазытқыштың ішінде электр құрылғылардан пайдаланбаңыз.

НАЗАРЫҢЫЗҒА! Тоңазытқыш жүйесі бұзылғанда, бөлмені толық

желдету қажет және тоңазытқыш айналасында ашық



жалын пайда болуына жол бермеу керек, өйткені Изобутан тез жанатын газ.

НАЗАРЫҢЫЗҒА!! Тоңазытқышты тез жалындайтын және өрт таратушы бұйым және денелерге (перде, лак, бояулар, тағы басқалар) жақын орнатпаңыз.

Тоңазытқыштың жиһазға, ішкі шетке жабыстырылуы нәтижесінде артқы қабырға мен бөлме қабырғасы арасындағы аралықты тосып қоюға ТЫЙЫМ САЛЫНАДЫ.

Өрт қауіпсіздігін қамсыздандыру мақсатында төмендегілерге ТЫЙЫМ САЛЫНАДЫ:

- ток кернеулігінен қорғануы бұзылған электр желісіне тоңазытқышты ұлау. Электр желісінде 10 А ге шамаланған қорғану құрылғысы бар болуы керек;
- тоңазытқышты ұлағанда, табиғи жерге ұлануы болмаған розеткадан пайдалану;
- тоңазытқышты электр желісіне ұлауда, қосымша құрылғылардан, көп орынды розеткалардан (екі және одан көп орынды ұлануды) пайдалану;



- тоңазытқышта жақсы бекітілмеген ыдыстарда күшті спиртті ішімдіктерді (спирт мөлшері 40% және жоғары) сақтау;
- тоңазытқышта жарылыс заттарды сақтау;
- мұздатқышта мұздағыш сұйықтықтарды шыны ыдыстарда сақтау;
- компрессордағы еріген суды жинайтын ыдыс бар болмаса тоңазытқышты эксплуатация жасау;
- тоңазытқыштың үстіне басқа электр құрылғыларды орнату (мысалы, микротолқынды пеш, тостер, тағы басқалар) және сұйықтығы бар ыдыстар, бөлме өсімдіктері (электр өткізу бөлімдеріне ылғалдық түсуі).

2. ПАЙДАЛАНУ БОЙЫНША ЖАЛПЫ ЕРЕЖЕЛЕР



Екі камералы тұрмыстық тоңазытқыштар (кейінгі орындарда мәтінде - тоңазытқыш) өнімдерді суытылған және мұздатылған күйде сақтау, азық-түлік мұзын даярлау және ішімдіктерді суытуға арналған.

Тоңазытқыш жұмыс істегенде айнала-төңіректің температурасы +16°C тан +38°C қа дейін болуы талап етіледі. Тоңазытқыш жиілігі 50 Hz айнымалы ток және кернеулігі 220(±10%) V болған қуат көзінде істейді.

Тоңазытқышты сатып алғанда оның жұмыс істеуін, 3-бөлімдегі кестеге сәйкес толықтығын және онда механикалық ақаулықтар жоқтығын сатушының қатысуымен тексеріп алыңыз.

Тоңазытқыш сатылғаннан кейін өндіруші ондағы механикалық ақаулықтар мен толықтығы бойынша келіспеушіліктерді қабылдамайды.

Тоңазытқыштар төмендегі қолайлықтарға ие:

- текшелерді түрлі биіктікте орнату мүмкіндігі;
- еріген судың тоңазытқыштан сыртқа шығып кетуі;
- тоңазытқыш мен мұздатқыш камераларын автоматты түрде еріту;
- тоңазыту мен мұздату бөлімдерінің кеңдігі.



НАЗАР АУДАРЫҢЫЗ: Тоңазытқыштың кепілдік талонында өнім сатылған күн, ай, жыл мен сауда ұйымының мөрі қойылуын талап етіңіз.

Тоңазытқыштың құрылысы тұрақты түрде жетілдіріліп отырады, сондықтан бұл нұсқаулықта көрсетілмеген өзгерістер болуы мүмкін. Тоңазытқыш бөлшектерінің орналасуы 3-бөлімде атап өтіледі.

Тоңазытқыштың орауын ашыңыз да оны тасымалдау құтысынан шығарыңыз. Тоңазытқышқа түпқойма болып қызмет еткен қосымша тығырықты (4-сурет) алып тастаңыз. Орнатушы тіреуіш арқылы тоңазытқышты еденге мықтап орнат, мұнда жоғарғы беті көлденең қалыпта болуы керек.

ПАЙДАЛАНУ БОЙЫНША НҮСҚАУДЫ

Тоңазытқыштың есігі еркін, сіздің көмегіңізсіз жабылуы үшін орнатушы тіреуіш көмегімен (1-сурет) тоңазытқышты артқы жаққа (5-7мм) қиялыққа орналастырыңыз.

Тоңазытқышты іске қосудан алдын ішкі және сыртқы жағын сабын арқылы жылы сумен жуыңыз, құрғатып сүртіңіз де есігін ашып бір сағат бойы желдетіңіз.

Тоңазытқышты жылу көздерінен қашығырақта, күн сәулесі түспейтін жерге орнатыңыз (2-сурет).

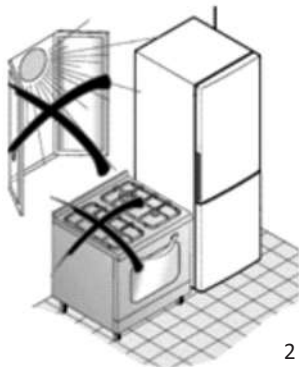

2 rasm



Тоңазытқышты жұмысқа қосудан алдын оның есігін ашық күйінде кемінде 12 сағат бойы бөлме температурасында сақтаңыз. Бөлме температурасында сақтап тұрылмаған тоңазытқышты шұғыл жұмысқа қосқанда, мотор компрессордың бұзылуы және тоңазытқыш жүйесіне май айдалуы мүмкін. Ал бұл тоңазытқыштың жұмыстан шығуына себеп болады.

Тоңазытқыштарда қажеттілікке қарай есіктерінің ашылу қалпын қарама-қарсы қалыпқа өзгерту мүмкін. Бұл үдеріс 1-қосымшада көрсетілген.

Тоңазытқыш розеткаға штепсельді айыр арқылы ұланады. Тоңазытқышты желіге ұлаудан алдын, қуат көзіндегі кернеулік, тоңазытқыштың ішкі бөлігіне жапсырылған жарлықта көрсетілген кернеулікке сәйкестігін тексеру қажет.



Өнімдерді сақтау.

0°С тан жоғары температурада сақталуы керек болған жаңа өнімдерді тоңазыту камерасына қойыңыз.

Есіңізде болсын, мұздатқыштан төменде орналасқан бөлімдегі температура, тоңазыту камерасы төмен бөлімдегі температурадан төмен, сондықтан тез бүлінетін өнімдерді жоғарыға орналастыруыңызға кеңес береміз (HD-430RWEN** және HD-455RWEN** модельдерде керісінше). Тоңазытқышта температура тәртібі электрон табло көмегіңде автоматты басқарылады 1-кестеде өнімдерді болжамды сақтау мерзімі көрсетілген.

1- кесте

Өнімдер	Сақталу мерзімдері күн есебінде 5												
	1	2	3	4	5	6	7	8	9	10	11	12	
Жаңа балық	■												
Шикі ет	■	■											
Тартылған ет	■	■											
Май	■	■	■	■	■	■	■	■	■	■	■	■	■
Ірімшік	■	■	■	■	■	■	■	■	■	■	■	■	■
Сүт, қаймақ	■	■	■	■	■	■	■	■	■	■	■	■	■
Жұмыртқа	■	■	■	■	■	■	■	■	■	■	■	■	■
Жеміс көкөністер	■	■	■	■	■	■	■	■	■	■	■	■	■
	Дәмінің сапасы бұзылмаған күйде												
	Дәмінің сапасын қанағаттандыратарлы дәрежеде сақтау												

Мұздаған күйде ұзақ мерзімге сақтауға болжамданған өнімдерді, алдын полиэтилен целлофанға немесе алюмин зерқағазға орап, мұздатқышқа орналастырыңыз. Оралмаған өнімдерді және ащы иісті немесе өзіне иіс алушы өнімдерді целлофанға, полиэтилен целлофанға немесе алюмин зерқағазға орап сақтаңыз. Жағымсыз иістердің алдын алу мақсатында дәрі құралдарын герметикалық орамсыз сақтауға тыйым салынады. Сұйықтықтарды ашық ыдыстарда оралмаған күйде сақтау мұздатқыш есігінің терлеуіне және тоңазытқыштың жұмыс істеу принципін нашарлатуға себепкер болады. Тоңазытқышты қабырғадан бөлек ажыратқан күйде орналастыруда қабырға мен тоңазытқыш арасындағы қашықтық 50 мм ден кем болмауы тиіс. Бұл тоңазытқыштан бөлініп шығатын ауа ағымы бағытының дұрыс әрекеттенуіне қызмет етеді (3-сурет).

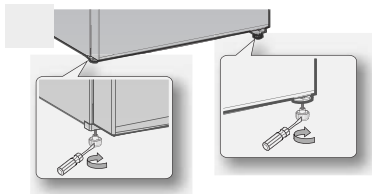

1-сурет

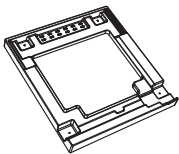

2-сурет

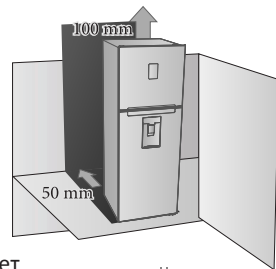
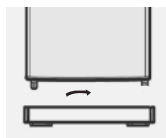

3-сурет

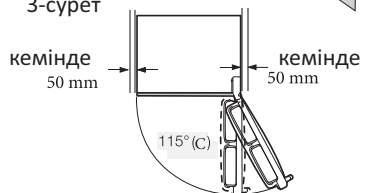







ПАЙДАЛАНУ БОЙЫНША НҰСҚАУДЫ

4. ӨНІМ СИПАТЫ, МОДЕЛІ, ЖҰМЫС ІСТЕУ ЕРЕКШЕЛІКТЕРІ

Техникалық көрсеткіштер

2-кесте

Техникалық сипат \ Модельдер		HD-360FWEN	HD-395FWEN	HD-430RWEN**	HD-455RWEN**
Тоңазытқыш камерасы температурасы °C°		От 0 до +12	От 0 до +12	От 0 до +12	От 0 до +12
Мұздатқыш камерасы температурасы °C°		-18	-18	-18	-18
Тұрмыстық тоңазытқыш түрі		* (***) II түр, мұздатқышты тоңазытқыш			
Еркін еріту жүйесі (No Frost)		Бар	Бар	Бар	Бар
Ауа райы сипаты		ST, N	ST, N	ST, N	ST, N
Токтан қорғану санаты		I	I	I	I
Жалпы көлемі , (л)		278	305	330	350
Тоңазытылған өнімдерді сақтау бөлімі көлемі (л)		218	245	232	252
Мұздатылған өнімдер сақтау бөлімі көлемі (л)		60	60	98	98
		5	5	--	--
Номиналдық ток кернеулігі және жиілігі (V, Hz)		220-240,50	220-240,50	220-240,50	220-240,50
Толық кіру қуаты, (Ампер)		N : 1 ST: 1	N: 1 ST: 1	N: 1 ST: 1	N : 1 ST: 1
Жарық беру шырағының қуаты, (Vt)		LED 1.1	LED 1.1	LED 1.1	LED 1.1
Қуат тиімділік сыныбы		A+	A+	A+	A+
Жылдық қуат тұтыну, (kVt*сағат/жыл)		252	262	286	293
Өнім мұздату қуаты, (Kг/24сағат)		2.7	3	12	12
Ең суық бөлігін таңбалау белгісі					
Тоңазытқыш агент түрі		R600a	R600a	R600a	R600a
Түзетілген шу қуатының басқышы, (dB)		42	42	42	42
Салмағы орауымен қоса, (кг)		60	63	76	77
Салмағы ораусыз, (кг)		55	58	70,5	71,5
Сыртқы өлшемдері орауымен (мм)		666*724*1555	666*724*1670	666*724*1940	666*724*2015
Сыртқы өлшемдері ораусыз (мм)		595*676*1490	595*676*1608	595*676*1870	595*676*1952

Тоңазытқыш толықтырушы бөлшектерінің жинақталуы 4 және 5 кестелерде көрсетілген.

4-кесте*

Құрамдық бөліктер / Моделі	HD-360FWEN	HD-395FWEN
Мұздатқыш камерасы текшесі	1	1
Мұз қалыптар үшін жинақ (ледогенератор)	1	1
Мұздатқыш камерасы есігінің текшесі	2	2
Көкөніспен жемістер себеті әйнекті қақпағы	1	1
Текше үлкен	1	1
Текше орташа	-	1
Текше кіші	2	2
Құты (көкөніс пен жемістер үшін)	1	1
Тоңазытқыш камерасы үлкен әйнекті текше	2	2
Жұмыртқаға арналған себетше	2	2
Көп уақыт сақтауға арналған текше	1	1
Пайдалану бойынша нұсқау	1	1

Основные части / Модель	HD-430RWEN**	HD-455RWEN**
Мұздатқыш камерасы әйнекті текшесі	1	1
Мұздату мен сақтауға арналған құты	3	3
Тоңазытқыш камерасы үлкен әйнекті текше	3	3
Көкөніс пен жемістер себетінің әйнекті қақпағы	1	1
Текше үлкен	1	1
Текше орташа	1	1
Текше кіші	2	2
Құты (көкөністер мен жемістерге арналған)	1	1
Есіктің қосымша бөліктері	2	2
Жұмыртқаға арналған себетше	1	1
Мұз қалыбы	1	1
Пайдалану бойынша нұсқау	1	1

5-кесте*

* - Тоңазытқыштың құрылысы тұрақты түрде жетілдіріліп тұрады, сондықтан кейбір өзгерістер болуы мүмкін.

Тоңазытқыш бөлшектерінің орналасуы

5-сурет

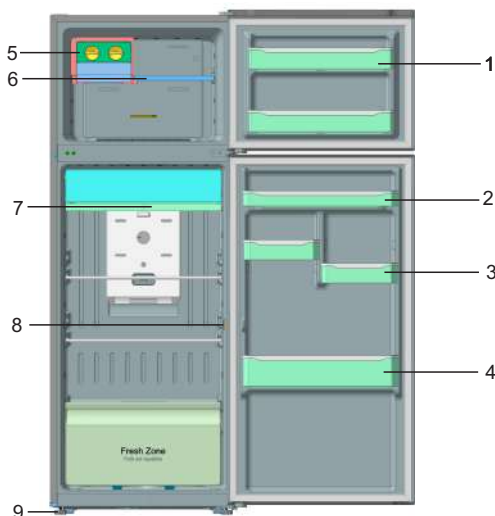
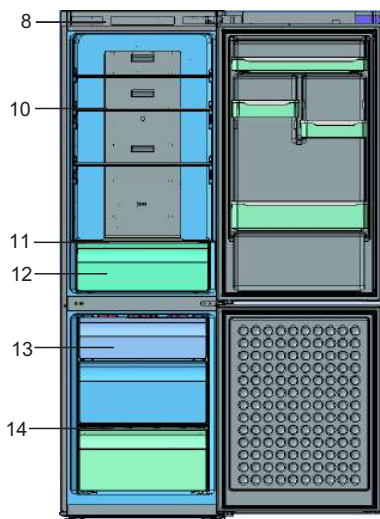

HD-430RWEN**
HD-455RWEN**

HD-360FWEN
HD-395FWEN

- 1 - Мұздатқыш камерадағы текше;
- 2 - Текше орташа;
- 3 - Текше кіші;
- 4 - Текше үлкен;
- 5 - Мұз қалыптар үшін жинақ (ледогенератор);
- 6 - Мұздатқыш камерасы текшесі;
- 7 - Көп уақыт сақтауға арналған текше;
- 8 - Шырақ өшіргіш;
- 9 - Орнатушы тіреуіш;
- 10 - Тоңазытқыш камерасы әйнекті текше ;
- 11 - Көкөніс пен жемістер себетінің әйнекті қақпағы;
- 12 - Құты (көкөніс пен жемістерге арналған);
- 13 - Мұздатқышты сақтауға арналған құты;
- 14 - Мұздатқыш камерасының әйнекті текшесі.

4. ЖҰМЫС ІСТЕУ ПРИНЦИПІ

Басқару дисплейінен пайдалану.

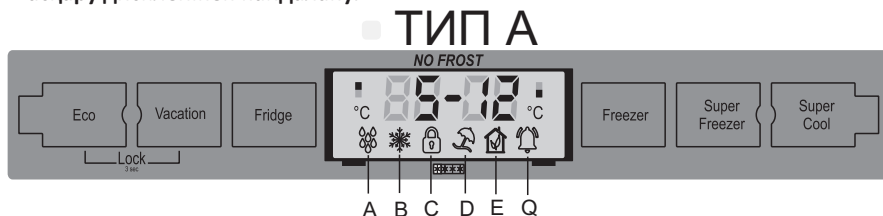

1. Белгілер

A: Тез суыту белгісі; B: Тез мұздату белгісі; C: Қамалау және қамалаудан шығару белгісі; D: демалыс белгісі; E: Үнемдеуді басқару белгісі; Q: Сақтандырушы сигнал белгісі.

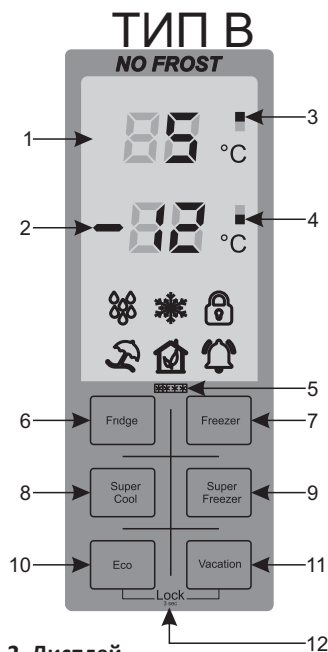

2. Дисплей

1: Тоңазытқыш камерасының температурасы; 2: Мұздатқыш камерасының температурасы; 3: Тоңазытқыш камерасының белгісі; 4: Мұздатқыш камераның белгісі; 5: Ең суық бөлімін таңбалау белгісі; 6: Тоңазыту камерасын басқару түймешігі; 7: Мұздату камерасын басқару түймешігі; 8: Тез суыту тәртібін басқару түймешігі; 9: Тез мұздату тәртібін басқару түймешігі; 10: Қуатты сақтау тәртібін басқару түймешігі; 11: Демалыс тәртібін басқару түймешігі; 12: Қамалау және қамалаудан шығару түймешігі.



3. Тоңазытқыш камерасы (FRIDGE)

Тоңазытқыштағы температураны 1°C-тан 7°C қа дейінгі диапазонда орнату үшін "FRIDGE» () түймешігін басыңыз. Автоматты түрде орнатылған температура көрсеткіші 5 °C қа тең болады да, "FRIDGE" түймешігі әрбір басылғанда, температура төмендегі тәртіпте өзгереді, ал температура айқындағышы сіз қалаған температураны көрсетеді.

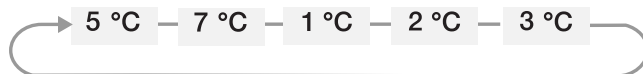

4. Мұздатқыш камерасы (FREEZER)

Мұздатқыш камерасындағы температураны -15 °C тан -23 °C қа дейінгі диапазонда орнату үшін "FREEZER" () түймешігін басыңыз. Автоматты түрде орнатылатын температура көрсеткіші -19 °C қа тең болады да, "FREEZER" түймешігі әрбір басылғанда, температура төмендегі тәртіпте өзгереді, температура ал айқындағышы сіз қалаған температураны көрсетеді.



5. Super cool (тез суыту) тәртібі

Тез суыту тәртібін жағу үшін Super cool түймешігін басыңыз. Дисплейде Super cool айқындағышы () жанады. Сол тәртіпте тоңазытқыш камерасындағы температураны 8 сағат бойы +1 °C ±1 дәрежеге дейінгі аралықта болады. Тоңазытқыш камерасы 8 сағаттан кейін автоматты түрде Tez sovush тәртібінен шығады да температура көрсеткіші 5 °C ға түседі. Осы тәртіпте мұздату камерасының температурасы өзгеріссіз қалады. Super cool тәртібін бірден белсендірілген қалыпта, стандарттық тәртіпке өту үшін FRIDGE түймешігін қайта басу ұсынылады.

6. Super freezer (тез мұздату) тәртібі

Тез мұздату тәртібін жағу үшін Super freezer түймешігін басыңыз. Дисплейде Super freezer айқындағышы () жанады. Сол тәртіпте мұздатқыш камерасындағы температура 24 сағат ішінде -25 °C дәрежеге дейінге (мұздайды) шығады және бұл көрсеткіш тұтыну мұзын даярлау үшін қызмет етеді. Мұздатқыш камерасы 24 сағаттан кейін бұйырылған температураға жеткенде, автоматты түрде Тез мұздату тәртібінен шығады да температура көрсеткіші -19 °C қа түседі. Осы тәртіп іске қосылған кезеңде электр қуатының жұмсалуды да артады. Super freezer тәртібін бірден белсендірілген қалыпта, стандарттық тәртіпке өту үшін FREEZER түймешігін қайта басу ұсынылады.



7. Қуатты сақтау (ECO) тәртібін іске қосу және өшіру.

Қуатты сақтау тәртібін таңдау үшін "ECO" түймешігін басыңыз да қуатты сақтау тәртібіне өтіңіз. Дисплейде "ECO" айқындағышы () жанады. "ECO" тәртібі кезінде тоңазытқыш және мұздатқыш температурасын шекаралайды яғни тоңазытқыш камерасындағы температура +6 °C болса, мұздатқыш камерадағы температура -16 °C болады. "ECO" тәртібі сіз ұзақ сапарда немесе үйде болмаған кездерде электр қуатының жұмсалуды кемейту үшін қызмет етеді. "ECO" тәртібін өшіру үшін "FRIDGE" және "FREEZER" бір мерзімде басу жолымен іске асырылады.

8. ДЕМАЛЫС (VACATION) тәртібін іске қосу

Демалыс тәртібін таңдау үшін "VACATION" түймешігін басыңыз да демалыс тәртібіне өтіңіз. Дисплейде "VACATION" айқындағышы () жанады. Осы тәртіп сіз ұзақ мерзімге демалысқа немесе қызмет сапарына кеткеніңізде және тоңазытқыштан пайдалану қажеттілігі болмағанда қуат тұтынуын минимал дәрежеде кемейту үшін қызмет етеді. Вагатион белсендірілгенде мұздатқыш камерасы жұмыс істеп тұрады. Сол тәртіп жанған кезде тоңазытқыш камерасында температура бір қалыпта +15 °С, ал мұздатқыш камерасында -17 °С дәрежеге түсіруді қамтамасыз етеді. Осы тәртіпті ұзақ уақыт үйде болмаған кезде қолдануға болады. TA'TIL (VACATION) тәртібін бірден белсендірген қалыпта, стандарттық тәртіпке өту үшін FRIDGE немесе FREEZER түймешігін қайта басу ұсынылады.

9. Қамалау және қамалаудан шығару қызметі

Бұл қызметті жағу үшін бір мерзімнің өзінде "ECO" және "VACATION" түймешіктерін 1секунд ұстап тұрсаңыз дисплей қамаланады. Дисплейде құлып айқындағышы () жанады және ешбір түймешік жұмыс істемейді. Дисплейді қамалаудан шығару үшін бір мерзімнің өзінде "ECO" және "VACATION" түймешіктері 3 секунд ұстап тұрылса, дисплей қамалаудан шығады. Дисплейде қамалау айқындағышы () қамалаудан шығады.

Амалдар орындалған соң, дисплей шырағы 30 секундтан соң белсенділіктен шығады. Дисплейді қайта белсендіру үшін кез келген түймешікті басу жеткілікті.

10. Есікті басқару

Тоңазыту камера есігін ашқан кезде дисплей мен тоңазытқыштың ішкі шырағы жанып тұрады.

Тоңазытқыш есігін әр ашқанда сигнал шықпайды. Егер тоңазыту камерасы толық жабылмаса немесе 2 минуттан артық уақыт барысында ашық қалдырылса дисплейде "BUZZER" сақтандыру айқындағышы () жанады, жүйе бұл туралы сигнал арқылы сақтандырады. Есік жабылған соң сигнал өшеді.

11. Тоңазытқыш дисплейдегі 3 жұлдызшалы белгі ()

Бұл белгі тоңазытқыштағы мұздату дәрежесі -18°С және жоғары температура дәрежеге көтеріледі. Ал бұл кейбір өнім түрлерін бір жылға дейін сақтау мүмкіндігін береді. Әрбір жұлдызша (***)-6°С дәрежені білдіреді.

12. Бұзылулар жөнінде хабар

Дисплейде E1-E7 белгілері көрсетілсе, тоңазытқыштың жұмысында бұзылулар бар екендігінен хабар береді. Кейбір бұзылулар жағдайында құрылғы жұмыс істеуді жалғастыруы мүмкін, бірақ жөндеу жұмыстарын шұғыл амалға асыру қажет болады. (HD-430RWEN** және HD-455RWEN** модельдері үшін)

Хабар	E 1	E 2	E 3	E 4	E 5	E 6	E 7
Бұзылулар	Мұздату камерасы температура сенсоры	Тоңазыту камерасы температура сенсоры	Мұздату камерасы еріту сенсоры	Сыртқы орта сенсоры	Еріту жүйесінде бұзылу	Дисплейде бұзылу	Желдеткіште бұзылу



Тұтыну мұзын даярлау.

Мұз қалыбын өзіңізге тартқан күйде шығарып алыңыз. Қалыпқа толғанша 4-5 мм қалғанша ішімдік суын құйыңыз. Ықтияттылықпен суды төгіп жібермеген күйде қалыпты ұстағышқа қайтарып қойыңыз. Даярланады. Мұз кубиктері, қалыптан бөлме температурасында 5-6 минут тұрған соң бөлінеді.



Қалыптың астында себетшенің бар екендігіне көз жеткізіңіз. Егер болмаса оны орнатыңыз. Қалып айналуы бастамағанша тұтқалардан бірін сағат тілі бағыты бойынша бұраңыз. Нәтижеде мұз кубиктері себетшеге түседі. Егер қажет болса, қалыптың екінші жартысы үшін осы кезектілікті қайталаңыз. Мұз себетшені шығарып алу үшін төмендегі әрекетті орындаңыз.

- Оны көтеріңіз
- Өзіңізге тартыңыз

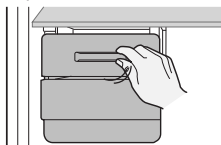

Ешқашан сұйықтық салынған шыны бөтелкелерді мұздатқыш камерасына қоймаңыз, себебі ондағы сұйықтық мұздағанда шыны жарылып кетуі мүмкін.



Егер ұзақ уақыт барысында үйде болмайтын болсаңыз тоңазытқышты өнімдерден босатып, оны өшіріңіз. Тоңазытқыш ішіндегі ылғалды сүртіп тастаңыз да есікті ашып қойыңыз. Бұл жағымсыз иіс және көгеру пайда

болудың алдын алуға жәрдем береді.

Егер тоңазытқыш ұзақ уақыт пайдаланылмайтын болса қуат сымы айырын розеткадан суырып қойыңыз.

Мұздатқыш камерасында көбірек орын ашу үшін жиһазды ешқандай аспап-құралсыз алып қоюға болатын қосымша элементтерді алып қою мүмкін, мысалы сөрелер, мұз даярлау үшін айналатын қалып, мұз себетшелері және оларды көтеріп тұратын элементтер. Тоңазытқыштың температура мен механикалық сипаттарына бұл ықпалын тигізбейді. Көрсетілген мұздату камерасының камерасы сыйымдылығы ондағы барлық предметтерді шығарып алып қойғаннан кейінгі сыйымдылық көрсеткіші болып табылады.

Дисплейлі модельдерде сигналдану қызметі есік ашық қалпында болғанда істейді. Сондай-ақ мұздату камерасының есігі жабылған қалпында екендігін де тексеріңіз, мұздатқыш камерасы есік ашық болғанда сигнал шығармайды, (дисплейсіз модельдерде де). Есіктер жабылған қалыпта екендігін тексеріңіз.



Тоңазытқыш бөліктерін алып қою.

Тоңазытқыш бөліктерін жинағанда тоңазытқыш камерасы текшелері, мұздатқыш камерасы текшелерін сәйкес күйде қойыңыз, олардың төбесін төменге қарата қоймаңыз. Бұл бүлінуі немесе құрылғыға зиян келтіруі мүмкін.



Мұз қалыбы мен құтыны шығарып алыңыз да содан соң қалыптың тірегін шығарып алыңыз.

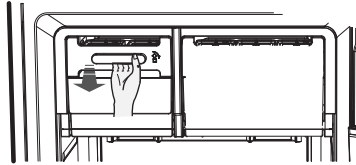

Мұз қалыбы тіректерін тартып алғанда ықтият болыңыз, өйткені ол бірден сіз жаққа қарап жылжып кетуі мүмкін.

Жинау үшін мұз қалыбы тірегінің оң жағын ойықтар үстіне биіктете қойыңыз. Оның орта бөлігін төменнен ұстап тұрыңыз, мұз қалыбы тірегін орнына түскенге дейін итеріңіз.

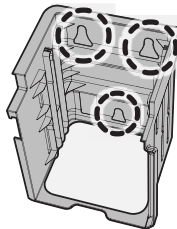

Мұздатқыш камерасы текшесін аздап көтеріңіз де оны алға сүріңіз, содан соң мұз қалыбы мен құтыны шығарып алыңыз. Мұз қалыбы тірегін шығарып алыңыз.

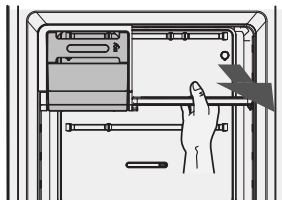



Тоңазытқыш текшелерін өзіңізге тартыңыз.

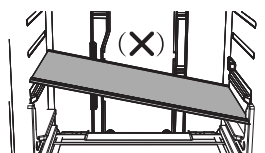
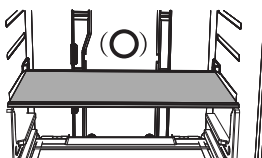

Тоңазытқыш текшелерін алып қойғанда, егер есікті кең ашудың мүмкіндігі болмаса, текшелерді алға қарай тартыңыз, біраз көтеріп, содан соң шығарып алыңыз. Тоңазытқыш текшелерін алып қойғанда, егер есікті кең ашу мүмкін болмаса, текшелерді алға қарай тартыңыз, біраз көтеріп, содан соң шығарып алу үшін оларды қиялатыңыз. Текшелерді қайта орнына қойғанда "Safety Glass" белгісі болған жағын тоңазытқыштың алдыңғы жағына қойылғанына көз жеткізіңіз.

Температура бақылауы

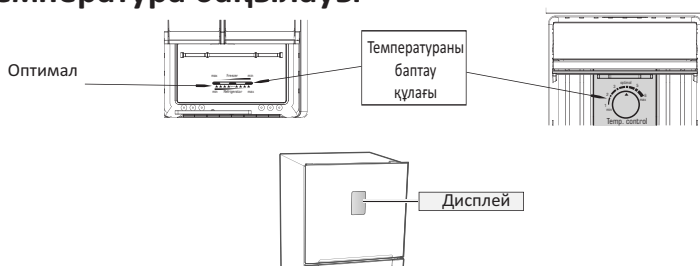

Мұздатқыш пен тоңазытқыш камерасында температураға кепіл болу үшін OPTIMAL тәртібі тоңазытқыштың тұрақты жұмыс істеуіне баптауды ұсынамыз. Егер тоңазытқыштағы тамақ мұздаған болса немесе тоңазытқыш температураны көтермекші болсаңыз мұздатқыш камера температурасын басқару жабдығын солға ысырыңыз.

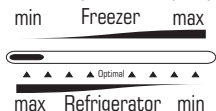

Қысқы мерзімде мұз жасау үшін мұздатқыш камера температурасын басқару жабдығын оңға ысырыңыз.

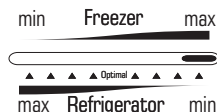

Жазда (35C тан жоғары) мұздатқыш камера температураны басқару жабдығын OPTIMAL тәртіпке ысырыңыз.

Мұздатқыш камера температурасын баптау.



Егер мұздатқыш камера температурасын төмендетпекші болсаңыз мұздатқыш камера температурасын басқаруды оңға ысырыңыз.

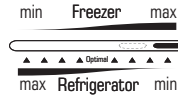

Егер мұздатқыш камера температурасын көтермекші болсаңыз мұздатқыш камера температурасын басқару жабдығын солға ысырыңыз.

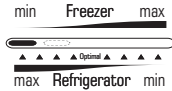

Қысқы мерзімде мұздатқыш камера температурасын басқару жабдығын оңға ысырыңыз.

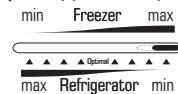

В противном случае может возникнуть проблема с работой холодильника. Чтобы сделать лед летом (выше 35°C), не поворачивайте устройство управления температурой морозильной камеры вправо. В противном случае может возникнуть проблема с работой холодильника.

Тоңазытқыштың камера температурасын баптау.



Егер тоңазытқыш сіз қалағандай суық болмаса немесе мұздатқыш температурасын төмендетпекші болсаңыз тоңазытқыштың температураны бақылау жабдығын 5-6 ға немесе дисплей модельді тоңазытқыштардың температураны 1-ге қойыңыз. Егер тоңазытқыштағы тамақ мұздап қалған болса немесе мұздатқыш камера температурасын көтермекші болсаңыз тоңазытқыштың температураны бақылау жабдығын 1-3 ке немесе дисплей модельді тоңазытқыштардың температурасын 3-7 ге қойыңыз. Қыз мезгілінде тоңазытқыштың температура бақылау жабдығын 1-2 ге немесе дисплей модельді тоңазытқыштардың температурасын 3-7 ге қоймаңыз.

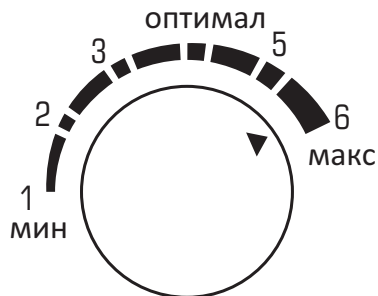

Темп. контрол

ПАЙДАЛАНУ БОЙЫНША НҮСҚАУДЫ

Жазда (35С тан жоғары) тоңазытқыштың температураны бақылау жабдығын 4-6 ға немесе дисплей модельді тоңазытқыштардың температурасын 1-2 ге қойыңыз. Болмаса тоңазытқыш жұмыс істеуінде дiлгiрлiктер пайда болуы мүмкiн.



ЕСКЕРТУ: Мұздатқыш камерасы қабырғаларының бүлінуінің алдын алу мақсатында мұзды кеткізу немесе мұздаған өнімдерді айырып алуда үшкір денеден пайдаланбаңыз. Тоңазытқышта электр қуатының жұмсалуды кемейту мақсатында, төмендегілерге кеңес береміз:

- Тоңазытқышты белгіленген талаптарға сәйкес орнатуды;
- ыстық өнімдерді тоңазытқышқа қоюдан алдын, бөлме температурасына дейін суытуды;
- есік ашылулар санын және жиілігін кемейту;

Тоңазытқыш ұзақ мерзімге пайдалануға арналған, сол себепті оны желіден үзгенде баусымды ол бүлінбейтін күйде орналастыру керек, содан кейін тазалау мүмкін.

Тоңазытқышты айына кемінде бір рет тазалап тұрыңыз.

ЕСКЕРТУ: Тоңазытқыш жұмыс істегенде компрессордың беті және тоңазытқыштың екі бүйір сыртқы қабырғалары 90°C қа дейін қызуы мүмкін. Компрессор жұмысқа қосылуы және тоқтауы барысында тоңазытқыштың сапасы мен жұмыс атқаруына ықпал жасамайтын шу пайда болуы мүмкін.

5. ТАСЫМАЛДАУ, ОРАУ, ТИЕУ ЖӘНЕ САҚТАУ

Тасымалдау. Тоңазытқышты тасымалдауда компрессордан май, ішкі құрылғыларға төгілуінің алдын алу үшін компрессор, сөзсіз, автомобильдің кузовына тік күйде бекітілген болуы керек. Егер тоңазытқышты тік күйде орнатудың мүмкіндігі болмаса тұрқы көп дегенде 40 дәреже қиялықта орналастырылуы мүмкін.

Тоңазытқышты мықтылағанда тасымалдау кезінде оның үстіңгі беті тырналмауы үшін металл шеңберлі арнаулы жұмсақ арқаннан пайдаланылады. Сондай-ақ, тоңазытқышты тасымалдауда ауа райы ерекшелігі де ескерілуі керек, мүмкіндігінше тасымалдау жабық автомобильде амалға асырылуы мақсатқа сай.



Тоңазытқышты көлденең орналастыру мүмкін емес, оны тік күйде орналастырыңыз. Мұнда құтыдағы көрсеткіш төбеге қаратылған күйде болуы тиіс.



Тоңазытқыш құлап кетпеуі үшін тасымалдау кезінде оны қатты мықтылап қойыңыз.

Орау. Тоңазытқышты тасымалдаудан алдын ондағы барлық көмекші жиһаздарды (текшелер, құтылар, тағы басқаларды) шығарып алып, ұқыптылықпен орау керек. Орау қаптамасы, тоңазытқыш пен көлік құралының түрі, сондай-ақ тасымалдау арақашықтығына қарай амалға асырылады.



Орауда картон, пеноласт, полиэтилен және ауа-үрлемелі материалдардан пайдалану мүмкін. Боялған сырты бүлінуінің алдын алу мақсатында тоңазытқыштың астына картон немесе қалың мото төсеп қойылуы мүмкін. Тасымалдау үдерісінде тоңазытқышты шайқалудан сақтау үшін оның айналасын тірек пона немесе қыстырмамен шекаралап қою мақсатқа сай болады. Сондай-ақ, тоңазытқыштың нсігі берік жабылғанына және тасымал кезінде ашылып кетпейтіндігіне сенімді болуы мүмкін. Бұл үшін тоңазытқыш есігі жұмсақ арқанмен мықтылануы керек.

Тиеу. Тоңазытқышты автомобильге тиеу маңызды мәнге ие. Тоңазытқыш компрессорлары пружинада асылған қалыпта тұруын ескеріп тиеуде сілкіну мен соққыларға жол берілмеуі керек.

Өйткені компрессорға мыстан даярланған морт құбырлар орнатылады және олар күшсіз сілкіністе де сынуы мүмкін.

	<p>Тиегенде және түсіргенде тоңазытқыштың сырты беті Жоғарыға қарап тұрғандығына мән беріңіз.</p>		<p>Тоңазытқышты тасымалдауда оны бір өзіңіз көтермеңіз, басқалардың көмегінен пайдаланыңыз.</p>
---	---	---	---

Сақтау. Оралған тоңазытқышты жабық құрылымда табиғи желдету жағдайында ауаның салыстырмалы ылғалдығы 80% дан артық болмаған күйде сақтау қажет. Егер тоңазытқыш ұзақ уақыт ішінде пайдаланылмаса, оны электр желісінен үзіп, ондағы барлық өнімдерді шығарып, мұздату камерасын еріту және тоңазытқышты тазалау керек болады. Тазалаудан кейін камераларда жағымсыз иіс болмауы үшін тоңазытқыш есігін біраз ашып қоюы тиіс.

	<p>Тоңазытқышты екі немесе үш кісі болып көтеру тиіс және оның үстіңгі беті жоғарыға қарап тұрғандығына көз жеткізу керек.</p>		<p>Егер тоңазытқыштар іргелес орналастырыған болса одардың құлап кетуі немесе басқа кісі жарақаттануының алдын алу мақсатында олар өзара мықты бекемделгеніне сенімді болуы керек.</p>
--	--	--	--

6. ІСКЕ ҚОСУ

Электр желісіне ұлау.

 Тоңазытқышты электр желісіне ұлағанда, қосымша құрылғылардан, көп орынды розеткалардан (екі және одан артық орынды ұланулы) пайдалануға ТЫЙЫМ САЛЫНАДЫ. Бұл баусымның қызып кетуіне немесе өрт шығуына себеп болуы мүмкін. Тоңазытқышта арнаулы өшіру түймешігі жоқ. Сондықтан оған электр қамсыздығын бақылайтын жабдық орнатылғаны жөн. Бұл жабдық тоңазыту аспабының үздіксіз жұмыс істеуін қамтамасыз етеді. Тоңазытқыштың желі айыры электр желісі розеткаларына берік орнатылуы және жерге ұланған болуы (заземления) тиіс. Тоқ күші мен электр желісі көзінің жиілігі өндiруші орнатқан күйде болуы керек.

ПАЙДАЛАНУ БОЙЫНША НҮСҚАУДЫ

Электр керек. Электр шоғырсым өткізгенде шоғырсымның ерекшеліктері амалдағы заң мөлшерлеріне (жерге ұлану, қамсыздандудың қосымша көздерінен пайдалану, электр тогын қадағалау жабдығын орнату, тағы басқаға) сәйкес болуы тиіс.

Тоңазытқышты желіге ұладан алдын, қуат көзіндегі кернеулік, тоңазытқыштың артқы жағында жапсырылған жарлықта түсіндірілген кернеулікке сәйкестігін тексеру қажет.

Жоғарыда атап өтілгендер бойынша сұрақтар туылса маманмен байланысыңыз.

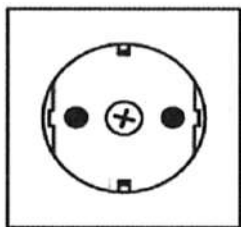

230 V_ 50 Hz

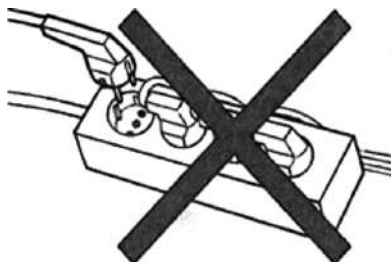

7. ТЕХНИКАЛЫҚ ҚЫЗМЕТ КӨРСЕТУ ЖӘНЕ ЖӨНДЕУ



Тоңазытқышты орнату және іске қосуды дұрыс іске асырмау және дер кезінде тазаламау ақаулықтарды жүзеге келтіруі мүмкін.

Тоңазытқыштағы бұзылулар және оны жөндеуге кететін артықша қаражаттардың алдын алу үшін төмендегі техникалық ережелерді білу және оларды сақтау қажет:

1. Тоңазытқыш өшірілген соң оны қайта іске қосу үшін 5 - 7 минут күтіп тұрыңыз, оны ерте жағу компрессор моторының жұмыс жүргізуіне іркістік туғызуы мүмкін.
2. Тоңазытқышты тазалап болған соң өнімдерді шұғыл жайғастырмаңыз. Орнатылған температура жағдайында жұмыстың басталуын күтіңіз.
3. Жылу реттегіш көрсеткіштерін орташадан жоғары орнатпаңыз. Бұл дұрыс емес. Егер жылу реттегіш көрсеткіштері максимум дәрежеге қойылса температура байқаларлық дәрежеде түседі де тоңазытқыш агрегатының жүктемесі артады.
4. Тоңазытқышты тазалағанда жылы судан пайдаланған мақұл. Тоңазытқышты тазалауда жұмсақ шүберек немесе жүн матадан пайдалану мүмкін. Тоңазытқышты тазалағанда пышақ және басқа үшкір денелерден пайдалану мүмкін емес.

Электрлік сызба. (HD-360FWEN, HD-395FWEN, модельдер үшін)

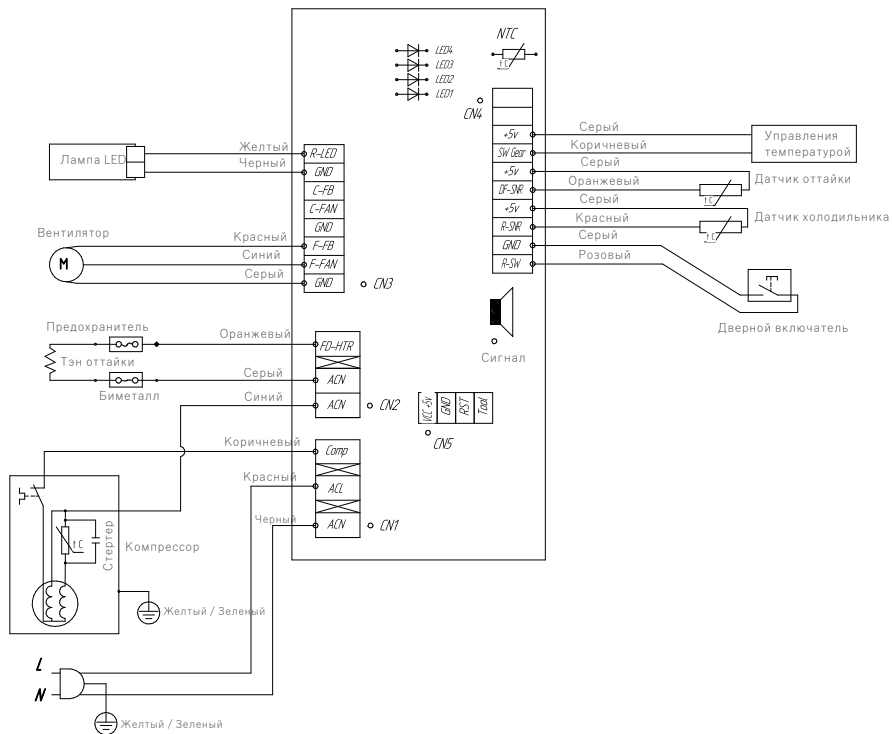

ҚАЗАҚША

ПАЙДАЛАНУ БОЙЫНША НҰСҚАУДЫ

Электрлік сызба. (HD-430RWEN**, HD-455RWEN** модельдер үшін)

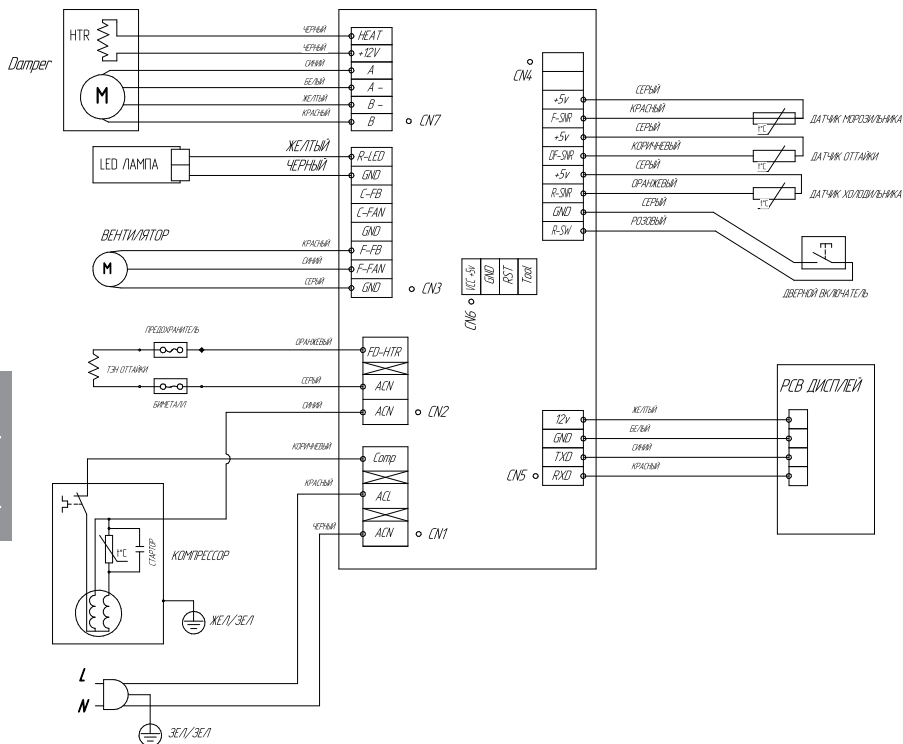

ҚАЗАҚША

8. БҰЗЫЛУЛАР МЕН ОЛАРДЫ ЖОЮ ЖОЛДАРЫ

ДІЛГІРЛІК	ШЕШУ
Жиһаз тіптен істемей жатыр немесе температура өте жоғары.	<ul style="list-style-type: none"> •Қуат сымы электр желісіне дұрыс ұланғанын тексеріңіз. •Алғы панелдегі температура баптаушы дұрыс орнатылған ба? •Жиһазға тікелей күн сәулесі түсе ме немесе жиһаз жанында бір жылу шығаратын құрылғы бар ма? •Жиһаздың артқы жағы дуалға жақын тұр ма?
Тоңазытқыштағы өнімдер мұздап қалған	<ul style="list-style-type: none"> •Алғы панелдегі температура баптаушы ең төмен температураға қойылған ба? •Айнала төңіректегі температура өте төмен емес пе? • Құрамында су мөлшері жоғары болған өнімдерді тоңазытқыштың ең суық бөлігінде сақтадыңыз ба?
Тоңазытқыштан қолайсыз шу шығып жатыр.	<ul style="list-style-type: none"> •Жиһаз мықты, тегіс еденге орнатылғанын тексер. •Жиһаздың артқы жағы дуалға жақын тұр ма? •Жиһаздың аотына немесе астына бөтен предметтер түспеген бе? •Шу жиһаз компрессорынан шығып жатқан жоқ па? • Тоңазытқыштың ішінен тығылған дыбыс естілуі мүмкін; бұл қалыпты жағдай. Түрлі аксессуарлардың сығылуы немесе кеңеюі нәтижесінде сондай дыбыс шығады.
Жиһаздың алғы қырлары мен бүйір беттері ыстық; бу пайда бола бастады.	<ul style="list-style-type: none"> •Жиһаздың алдыңғы бұрыштарында ыстыққа төзімді құбырлар орнатылады да, олар бу пацда болудың алдын алады.Айнала төңіректегі температура көтерілгенде, бұл әрдайым да нәтиже бермейді. Сонымен бірге, бұл жағдай қалыпты болмаған жағдай болып есептелмейді. Өте ылғалды ауа райында жиһаздың сыртқы бетіне бу пайда болады, бұл кезде ауадағы ылғалдық жиһаздың суық сыртымен қақтығысады.
Мүз генераторы мүл даярламай жатыр.	<ul style="list-style-type: none"> •Мүз даярлауды бастаудан алдын, тоңазытқышты орнатқаннан кейін 12 сағат күттіңіз бе? •Мүз даярлаудың қол қызметін тоқтаттыңыз ба? •Мүздатқыш бөлігінде температура өте жоғары ма? Мүздатқыш бөлігінде төменірек температураны орнатып көріңіз. •Су ыдысты суға толтырдыңыз ба? •Су ыдыстың дұрыс ұланғандығын тексердіңіз бе?
Жиһаздың ішінен құлқылдаған дыбыс естіледі.	<ul style="list-style-type: none"> •Бұл тоңазытушы агент болады, жиһаздың ішінде тоңазытуды жүзеге асырады.
Жиһаздың ішінде жағымсыз иіс бар.	<ul style="list-style-type: none"> •Ішінде бүлінген өнім бар ма? •Ашқылтым иісті азық-түлік өнімдері (мысалы, балық) герметик материалмен оралғандығына сенімді болыңыз. • Жі-жіі мүздатқыш бөлігін тазалап тұрыңыз және барлық бүлінген немесе бұзылғанға ұқсаған өнімдерді шығарып тастаңыз.
Жиһаз қабырғаларында қырау қабаттары бар.	<ul style="list-style-type: none"> •Тоңазытқыш ішінде сақталынған өнімдер желдеткіш саңылауларын тосып қоймағандығын тексеріңіз. •Өнімдерді орналастырғанда, бөлікте максималдық желдеткіш қамсыздандырылсын. •Есік ақырына дейін жабылған ба?
Жиһаздың ішкі қабырғалары мен көкөністер айналасында бу* пайда болып жатыр.	<ul style="list-style-type: none"> •Құрамында су мөлшері жоғары болған өнімдер ашық күйде және жоғары ылғалдық дәрежесі жағдайында сақталып жатыр немесе есік ұзақ уақыт ашық күйде қалдырылған. •Өнімдерді қақпақты ыдыста немесе герметик контейнерлерде сақтаңыз.

ҚАЗАҚША



Құрметті сатып алушы (ТҰТЫНУШЫ), Өнімде бір кемшілік, жарамсыздық немесе ақаулық бар екендігін кепілдік мерзімі барысында немесе одан кейін анықтасаңыз қысқа мерзім ішінде өкілетті сервис орталығымен байланысыңыз яки кепілдік талонында көрсетілген телефон нөміріне қоңырау соғыңыз. Сервис орталығына байланысқанда тоңазытқыш моделі мен серия нөмірін беріңіз.

Кәдеге жарату

Тоңазытқышты орағанда пайдалаланатын металдар, екінші қайтара шикізаттарды қабылдау пункттеріне тапсырылса, оларды өңдеу және одан тағы да пайдалану мүмкін.



НАЗАРЫҢИЗҒА! Балардың орау материалдарымен ойнауларына жол бермеңіз, әйтпесес орау үлдіріктерін шатастыру немесе картон құты ішіне түсіп кету нәтижесінде буылып қалу қаупі бар.

Кәдеге жаратылуы тиіс болған тоңазытқышты, мемлекет заңшылығына сәйкес күйде кәдеге жарату және желі баусымын үзіп жарамсыз күйге келтіру керек.

Ал тоңазыту жүйесінде бар болған R600a хладагентті маман кәдеге жарату керек.

Тоңазыту жүйесі құбырлары кәдеге жаратылғанға дейін бұзылғандығын тексеру және бұған мән беруі тиіс.

Құрметті сатып алушы!

«ARTEL» сауда белгісі Сіздің таңдауыңыз үшін алғысын білдіреді және пайдалану ережелері сақталғанда бұл өнімнің жоғары сапамен кемшіліксіз жұмыс істеуіне кепілдік береді.

Есіктердің ашылу қалпын қарама-қарсы қалыпқа өзгерту

Тоңазытқыш есігі қалпын қарама-қарсы қалыпқа өзгерткенде алдын құрылғының қуат көзіне ұлау айырын үзіп қойыңыз. Artel компаниясы есіктерінің ашылу жағын өзгерту жұмыстарын тек Artel компаниясы авторландырған сервис орталығы орындауын ұсынады. Ол төлем арқылы және тапсырыс беруші есебінен іске асырылады.

Есіктердің ашылу жағын өзгертуге жасалған әрекет пен жеткізілген кез келген зиян құрылғы өндірушінің кепілдігімен қапталмайды. Сол себеп бойынша талап етілетін кез келген жөндеу жұмыстары төлем негізінде тапсырыс берушілердің есебінен амалға асырылады.

Тоңазытқыш есігінің ашылу жағын өзгерту алдынан тоңазытқыш негізгі электр қуаты көзінен үзіп қойылғанына және тоңазытқыштың ішінен барлық өнімдер шығарып қойылғанына көз жеткізіңіз.

Егер тапсырыс беруші пайдаланушы үшін нұсқаулықтағы нұсқауды орындай алмайтындығын сезінсе, бұл өзгерісті амалға асыру үшін **Artel** компаниясының тәжірибелі маманымен байланысу керек.

Есіктің ашылу жағы өзгергеннен соң тоңазытқышты шұғыл қуат көзіне ұламаңыз, бір сағаттан кемірек уақыт күтіп тұрыңыз.

Есіктердің ашылу қалпын қарама-қарсы қалыпқа өзгерту положение

1- қосымша

HD-430RWENS**, HD-455RWENS** модельдері үшін

1. Сымдардың қорғануын (1) және есік қақпағын (2) алып тастаңыз.

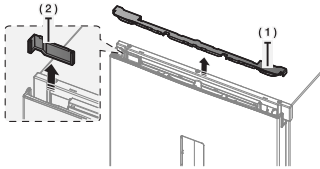

2. Ілгекті енгізу үшін төмендегі суреттерде көрсетілгендей топса қалпағын шешіп алыңыз.

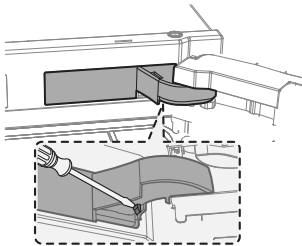

3. Сымдарды бір-бірінен айырып алыңыз (есік дисплейлі модельдер үшін). Кейін жоғары тіректі 2 бұрандасын бұрауыш арқылы босатыңыз да тіректі шешіп алыңыз. Есік ауыр, сондықтан есікті шешіп алып жатқанда жарақат алмау үшін ықтият болыңыз.

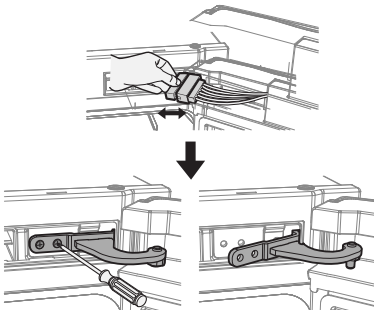

4. Тоңазытқыш есігін тік қалыпта төбеге жай көтерген күйде орта тіректен шешіп алыңыз. Есік ауыр, сол үшін есікті шешіп алып жатқанда жарақаттанып қалмау үшін ықтият болыңыз.

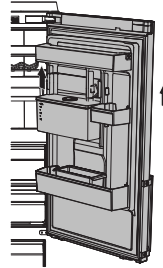

5. Орта тіректі 3 бұранданы айқыш бұрауышпен босатып тұрып орта тіректі бөлшектерге бөліңіз.

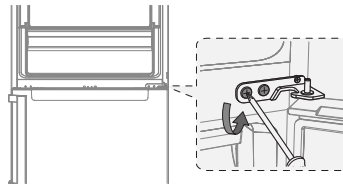

6. Мұздатқыш камерасының есігін тік қалыпта төбеге жай көтерген күйде оны төменгі тіректен шешіп алыңыз. Есік ауыр, сондықтан есікті шешіп алып жатқанда жарақат алмау үшін ықтият болыңыз.

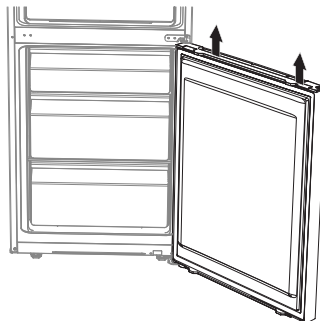

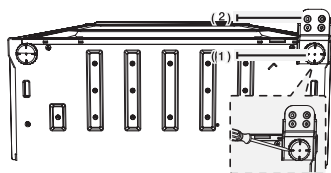

7. Тоңазытқышты ықтияттылықпен жатқызыңыз. Аяқшасын (1) және тіректі (2) шешіңіз

бұрын



кейін

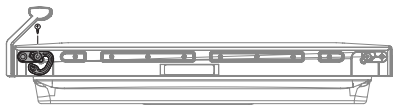

8. Тоңазытқыштың төменгі оң жағындағы бұрадан (1) және мұздатқыш камерасының есігін шешіп алыңыз. Автоматты иітпек тұтастырушының (2) қалпын оң жақтан сол жаққа алмастырыңыз.

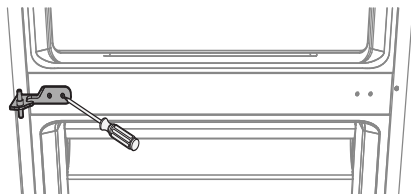

9. Орта тіректі бұрауыш арқылы орнатыңыз. Алдын мұздатқыш камерасының есігін және орта тіректі жинаңыз. Кейін төменгі тірек пен тоңазытқыш есігін жинаңыз. Мұнда жинақтағы тіректі жоғары қалыпта орнатыңыз. Есіктерді жинау үдерісі.
Орта тірек → мұздатқыш камерасының есігі
→ Төменгі тірек → тоңазытқыш есігі мен жинақтағы тірек жоғары қалыпта.
Жұмыс кезінде жарақаттанбау үшін ықтият болыңыз.

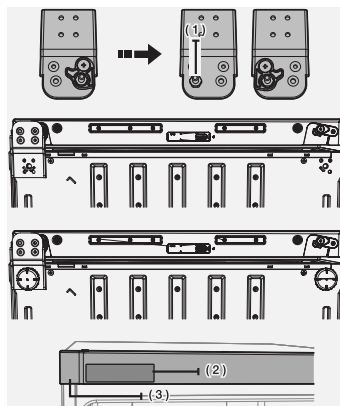

10. Төменгі тіректі және аяқшаның қалпын алмастырыңыз. (Оңнан → Солға). Мұздатқыш камерасының есігін орта тірекке орнатқан соң төменгі тіректі жинаңыз. Бағыттаушының автоматты тұтастырушысын және тірек білігін (1) шешіп алыңыз. Тірек білігін бағыттаушының автоматты тұтастырушысын мына суретте көрсетілгендей етіп орнатыңыз.
Басқару құрылғысының қақпағынан (3) басқару құрылғы қаптамасын (2) суретте көрсетілгендей етіп шешіп алыңыз.

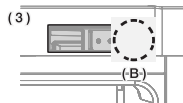
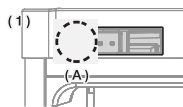

11. Басқару құрылғының қаптамасын (1) шешіп алғаннан кейін сымдар есікшесінің бағытын (2) тоңазытқыш есігіндегі қарама-қарсы бағытта алмастырыңыз (тек дисплейлі модельдер үшін). Басқару қақпағын суретте (3) көрсетілгендей етіп бұрауыш (A) көмегімен жинаңыз.



12. Төбе тіректің білігін алу үшін 12 мм-лік сомын кілтінен пайдаланыңыз.

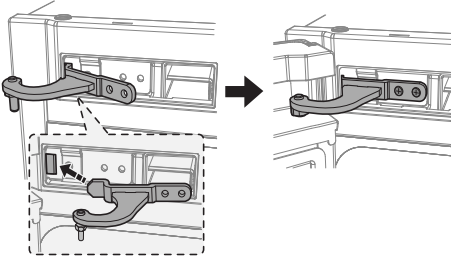
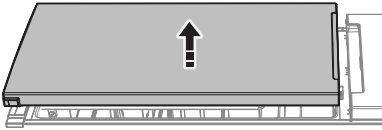
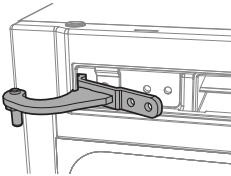

13. Саңылауды біраз үлкейту үшін төбе тіректі енгізіңіз, кейін тоңазытқышты жинау үшін төбе тіректі алып тастаңыз.

Төбе тіректі жинау

- Тоңазытқыш есігіне төбе тіректі орнатыңыз.
 - Орта тіректі тоңазытқыштың есігіне орнатыңыз.
 - Төбе тіректі төбе планкаға орнатыңыз.
- Бұраңданы қатырыңыз.

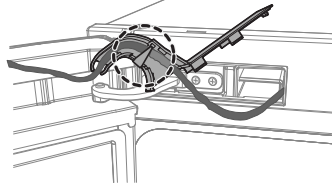
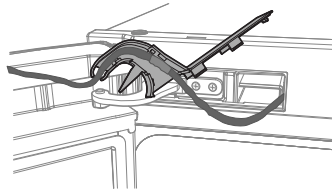

14. Сымды ұлаңыз да оны басқару сымды тірек қақпағына орнатыңыз, кейін төмендегі суретте көрсетілгендей біріктірілуін қамтамасыз еткен күйде ұстатқышты айналдырыңыз .

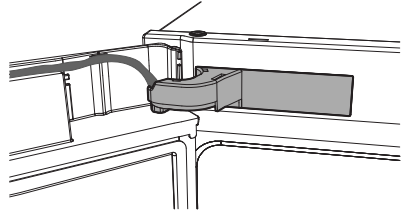

15. Топса қақпағын орнатыңыз, бұнда оның жағдайын топса бойымен орталықтандырыңыз.

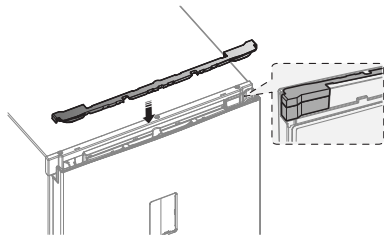

16. Сымдар есікшесінің бағытын қарама-қарсы бағытқа өзгертіңіз және есік қақпағын жинаңыз.

ПАЙДАЛАНУ БОЙЫНША НҰСҚАУДЫ

HD-360FWEN, HD-395FWEN модельдері үшін

1. Тоңазытқыштың жоғары тірек қақпағын шешу үшін бұранданы айқыш (+) бұрауыш көмегімен босатыңыз да қақпақты шешіп алыңыз.

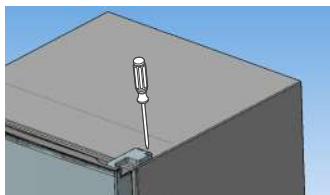

2. Кейін жоғары тіректің 3 бұрандасын айқыш (+) бұрауыш көмегімен босатыңыз да жоғары тіректі шешіп алыңыз.

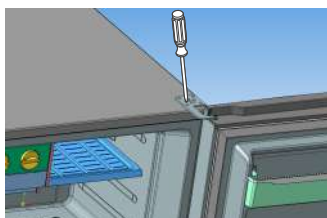

3. Мұздатқыш камерасы есігін тіке қалыпта төбеге жайлап көтерген күйде орта тіректен шешіп алыңыз.

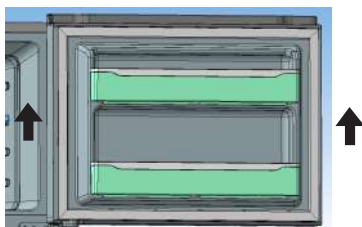

ЕСКЕРТУ:

Есік ауыр, сондықтан есікті шешіп алып жатқанда жарақат алмау үшін ықтият болыңыз.

4. Сол жақтағы пластмассалы қақпақ жайпақ жасырын (-) бұрауыш көмегімен суретте көрсетілгендей жайлап қақпақты шешіп алыңыз.



5. Орта тіректі 3 бұранданы айқыш бұрауыш көмегімен босатып тұрып орта тіректі бөлшектерге ажыратыңыз.

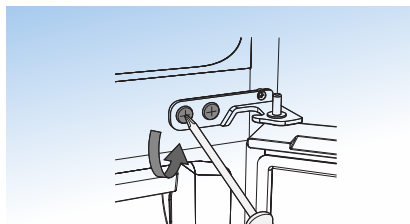

6. Тоңазытқыш камерасының есігін тіке қалыпта төбеге жайлап көтерген күйде оны төменгі тіректен шешіп алыңыз.

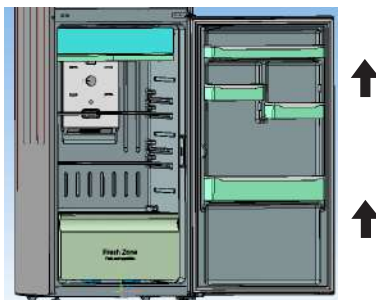

ЕСКЕРТУ:

Есік ауыр, сондықтан есікті шешіп алып жатқанда жарақат алмау үшін ықтият болыңыз.

7. Тоңазытқышты ықтияттылықпен жатқызыңыз. Аяқшасын (1) мен тіректі (2) шешіңіз

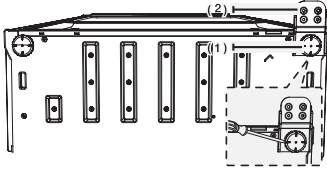

8. Төменгі тірек пен аяқшасының қалпын алмастырыңыз (оң-сол).

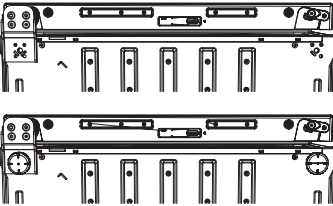

9. Бағыттаушы автоматты тұтастырушысын және тірек білігін. Тірек білігін және бағыттаушының автоматты тұтастырушысын осы суретте көрсетілгендей етіп орнатыңыз.

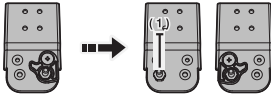

10. Тоңазытқыштың төменгі жағындағы бұранданы (1) және мұздатқыш камерасының есігін шешіп алыңыз. Автоматты иіңтірек тұтастырушының (2) жағдайын оң жақтан сол жаққа алмастырыңыз.

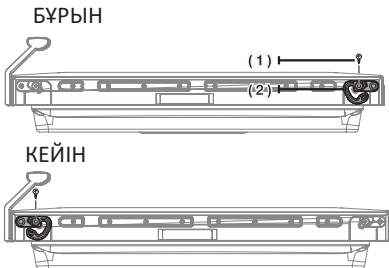

11. Орта тіректі бұрауыш көмегімен орнатыңыз. Алдын камерасының есігін және орта тіректі жинаңыз.

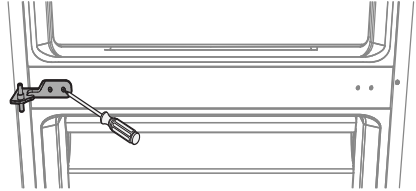

12. Төбе тіректің білігін ажыратып алу үшін 10 мм-лік сомынды кілттен пайдаланыңыз.

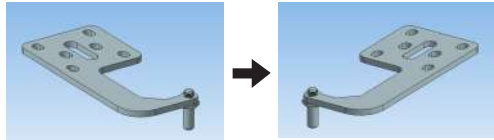

13. Тоңазытқыш камерасы есігін төменгі тірекке орнатыңыз. Кейін орта тіректі бұрандалармен қатырыңыз

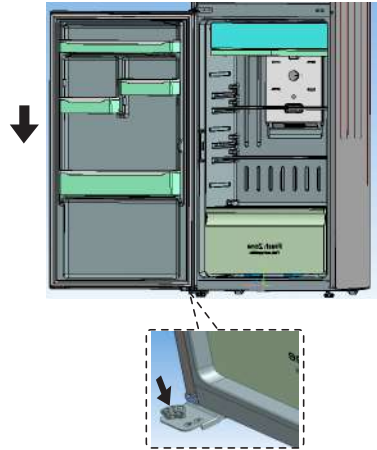

ЕСКЕРТУ:
Есік ауыр, сондықтан есікті шешіп алып жатқанда жарақат алмау үшін ықтият болыңыз.

ПАЙДАЛАНУ БОЙЫНША НҰСҚАУДЫ

14. Мұздатқыш камерасы есігін орта тірекке орнатыңыз.

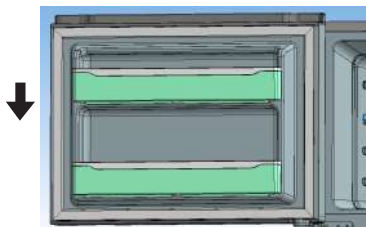

15. Төбе тіректі 3 бұрандада бұрауыш көмегімен тоңазытқыштың төбе бөлігіне қатырыңыз. Алдын тоңазыту камерасының есігін және орта тіректі жинаңыз.

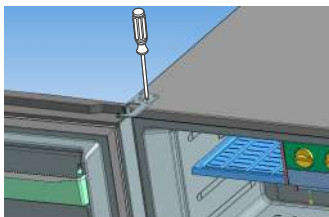

16. Тоңазытқыштың жоғары тірек қаппағын тірекке орнатыңыз да бұрандамен айқыш (+) бұрауыш көмегімен қақпақты қатырыңыз.

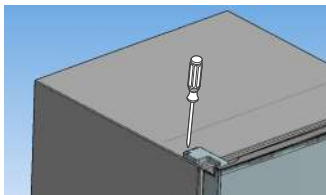

17. Сол жақтағы пластмассалы жайпақ жасырын (-) бұрауыш көмегімен суретте көрсетілгендей жайлап қақпақты шешіп

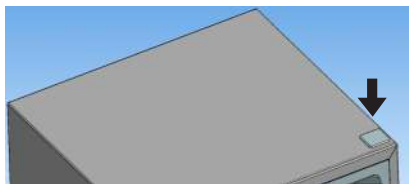

ПОБУТОВІ ХОЛОДИЛЬНИКИ NO FROST

ЗМІСТ

Вимоги безпеки	2
Загальні правила використання	3
Опис продукту, модель, показники продуктивності	6
Принцип роботи (настройка і управління).....	9
Транспортування, упакування, завантаження і зберігання	17
Запуск.....	17
Технічне обслуговування та ремонт.....	18
а) Підключення до електромережі	
б) Електрична схема	
Несправності і способи їх усунення.....	21

**Шановний покупець!**

Дякуємо Вам за покупку холодильників **ARTEL**. Ми раді запропонувати вам функціональну і дизайнерську розробку, виготовлену відповідно до високих вимог до якості продукції.

Ми впевнені, що ви будете раді від покупки продуктів компанії **ARTEL**. Будь ласка, уважно прочитайте цю інструкцію перед використанням. У ній містяться важливі керівництва щодо безпечного використання побутових холодильників і їх зберігання. Дбайливо зберігайте це "керівництво по експлуатації".

Важливі інструкції за умовними знаками, показаним нижче:

Роботи, які повинні бути виконані з дотриманням правил, щоб не наразити на небезпеку здоров'я споживачів.



Роботи, які необхідно виконати, щоб запобігти пошкодженню холодильника.



Корисна інформація та поради щодо використання холодильників.

** Зірочки позначають різні варіанти моделей і можуть замінюватися цифрами (0-9) або буквами (A-Z).

1. ВИМОГИ БЕЗПЕКИ



Клас захисту від впливу електричного струму виготовлений на підставі класу 1, тому при використанні холодильника дотримуйтесь наступних правил електробезпеки:

- перед підключенням холодильника до джерела перевірте його справність, цілісність захисної оболонки проводу електропроводки;
- при виявленні дотику деталей до корпусу холодильника, вимкніть холодильник і зателефонуйте фахівцеві, щоб усунути неполадки;
- не чіпайте пристрої з природним заземленням (газова плита, радіатор опалення, водопровід і т. Д.) Одночасно підключені з холодильником;
- при митті холодильника, протирання його підлог, усунення недоліків вимкніть холодильник і відключіть його вилку від мережі.

Забороняється використовувати холодильник в наступних умовах:

- надзвичайно висока вологість (якщо стіни і стелі в приміщенні покриті вологою), пилезахисний плівка;
- в хімічно активному середовищі (постійне або довгострокове присутність парів, що руйнують струмопровідні частини);
- на токопровідящем підлозі (металевій, ґрунтовому, залізобетонному).

З метою забезпечення пожежної безпеки забороняється встановлювати в холодильник лампи освітлення потужністю понад 2 Вт.

Система охолодження холодильника містить охолоджуючий засіб ізобутан (R600a).



ВНИМАНИЕ! Поддерживайте герметичность системы охолождения.

Не виймайте утворився лід в холодильнику за допомогою інструментів, які не зазначено в Інструкції по експлуатації холодильника

Не використовуйте електричні пристрої в холодильнику.



Увага! Коли система охолодження пошкоджена,

приміщення необхідно повністю провітрити і не використовувати навколо холодильника відкритий вогонь, тому що ізобутан швидко займисті газ.

Увага! Не ставте холодильник біля легкозаймистих і вогнебезпечних предметів (штори, лаки, фарби та ін.). Заборонено блокувати простір між задньою стінкою холодильника і стіною приміщення.

З метою забезпечення пожежної безпеки забороняється:

- підключіть холодильник до несправної електричної проводки. В електромережі має бути захисний пристрій, призначене для 10а;
- використання розетки без природного заземлення при підключенні холодильника;
- підключати холодильник до електромережі через додаткові розетки (з двома і більше точками підключення);



- зберігати міцний спирт (вміст спирту 40% і вище) в холодильнику в погано закритих ємностях;
- зберігання вибухових речовин в холодильнику;
- зберігання в холодильнику миючих рідин в скляному посуді;
- експлуатація холодильника, якщо немає контейнера для збору води з компресора;
- установка інших електроприладів на холодильник (наприклад, мікрохвильової печі, тостера і т. Д.) і рідкі ємності, кімнатні рослини (попадання вологи в електропроводку).

2. ЗАГАЛЬНІ ПРАВИЛА ВИКОРИСТАННЯ



Двокамерні побутові холодильники (далі по тексті - холодильник) призначені для зберігання продуктів в охолодженому і замороженому стані, приготування харчового льоду і охолодження напоїв.

При використанні холодильника потрібно, щоб температура навколишнього середовища була від + 16 ° С до + 38 ° С. Холодильник працює на джерелі, де частота 50 Гц змінного струму і напруга 220 (± 10%) в

При покупці холодильника перевірте його працездатність, цілісність згідно з таблицею 3 розділу, а також відсутність в ньому механічних пошкоджень за участю продавця.

Після продажу холодильника виробник не приймає заперечень на механічні пошкодження в ньому і його цілісність.

- Холодильники мають наступні зручності:
- можливість монтажу полиць на різній висоті;
- вихід розчиненої води з холодильника;
- автоматичної відтавання охолоджуючих і морозильних камер;



- ширина охолоджуючих і морозильних секцій.

Увага: Запитайте гарантійний талон холодильника з датою продажу продукту і печаткою організації торгівлі. Структура холодильника постійно удосконалюється, тому можливі зміни, які не вказані в даному керівництві. Розташування деталей холодильника приведено в розділі 3.

Відкрийте упаковку холодильника і витягніть її з коробки для транспортування. Зніміть додаткову підставу (рис. 4), яке служить основою для холодильника. За допомогою кріпильного тригера забезпечте надійну установку холодильника на підлогу, при цьому верхній рівень повинен знаходитися в горизонтальному положенні. Встановіть холодильник подалі від джерел тепла, де падають сонячні промені (Зображення 2).

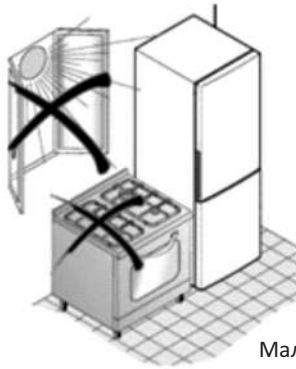

Малюнок 2



Зберігати при кімнатній температурі не менше 12 годин, відкривши двері перед запуском холодильника. Не витримуючи при кімнатній температурі миттєво запустивши холодильник можна порушити роботу компресора двигуна і прокачати масло в систему охолодження. Це призводить до збою холодильника. В холодильниках відповідно до потреби можна змінювати положення відкривання дверей в протилежне становище. Цей процес показаний в Додатку 1. Холодильник підключається до розетки через штепсельну вилку. Перед підключенням холодильника до мережі необхідно перевірити, чи відповідає напруга на джерелі напруги, вказаному на вкладці, прикріпленою до внутрішній стороні холодильника.



Зберігання продуктів.

Помістіть нові продукти, які повинні зберігатися при температурі вище 0 ° C в охолоджувальну камеру.

Майте на увазі, що температура у відсіку нижче холодильника, нижче температури в нижній частині холодильної камери, тому ми рекомендуємо вам помістити швидкопсувні продукти верхній відсік. (На відміну від моделей HD-430RWEN** і HD-455RWEN**). Температурний режим в холодильнику регулюється автоматично за допомогою електронного табло. У таблиці 1 наведені приблизні терміни зберігання продуктів.

Графік 1

Продукти	Терміни зберігання в день												
	1	2	3	4	5	6	7	8	9	10	11	12	
Свіжа риба	■												
Сире м'ясо	■	■											
М'ясний фарш	■	■											
Масло	■		■	■	■	■	■	■	■	■	■	■	■
Сир	■		■	■	■	■	■	■	■	■	■	■	■
Молоко, сметана	■		■	■	■	■	■	■	■	■	■	■	■
Яйця	■		■	■	■	■	■	■	■	■	■	■	■
Фрукти Овочі	■		■	■	■	■	■	■	■	■	■	■	■
	Без порушення якості смаку												
	Підтримка якості смаку в задовільному стані												

Продукти, призначені для тривалого зберігання в замороженому стані, спочатку загорніть в поліетиленову целофан або алюмінієву мембрану і помістіть в холодильник.

Зберігайте в целофані, поліетиленовою целофані або алюмінієвої мембрані продукти, не упаковані, а також продукти з різким запахом. Щоб уникнути появи неприємних



запахів забороняється зберігати лікарські засоби без герметичної упаковки.

Зберігання рідин у відкритих ємностях без упаковки призводить до утворення вологи на двері холодильника і погіршення принципу роботи холодильника.

При розміщенні холодильника окремо від стіни відстань між стіною і холодильником має бути не менше 50 мм. Це служить для правильної циркуляції потоку повітря, який відокремлюється від холодильника (рис. 3)

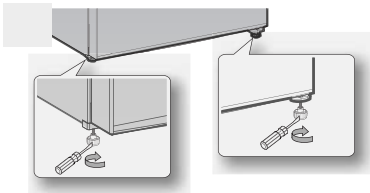

малюнок 1

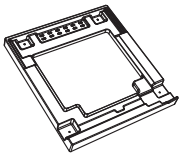

малюнок 2

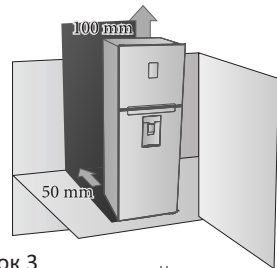
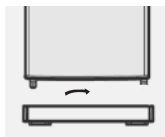

малюнок 3

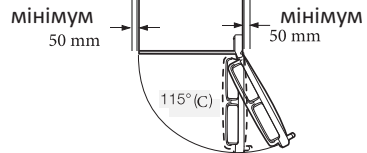





УКРАЇНСЬКИЙ

3. ОПИС ПРОДУКТУ, МОДЕЛЬ, ХАРАКТЕРИСТИКИ ПРОДУКТИВНОСТІ

Технічні характеристики

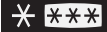
Графік 2

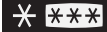
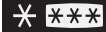
Технічна класифікація / Моделі		HD-360FWEN	HD-395FWEN	HD-430RWEN**	HD-455RWEN**
Температура камери охолодження, °C		От 0 до +12	От 0 до +12	От 0 до +12	От 0 до +12
Температура морозильної камери, °C		-18	-18	-18	-18
Тип побутового холодильника		* (***) II клас заморозування охолодження			
Незалежна система розморожування		Мається	Мається	Мається	Мається
Класифікація клімату		ST, N	ST, N	ST, N	ST, N
Категорія захисту від перенапруг		I	I	I	I
Загальний розмір, Л		278	305	330	350
Обсяг зберігання охолоджених продуктів (л)		218	245	232	252
Розмір секції зберігання заморожених продуктів (л)		60	60	98	98
		5	5	--	--
Номинальна напруга струму і частота (В, Гц)		220-240,50	220-240,50	220-240,50	220-240,50
Повна вхідна потужність, (Ампер)		N : 1 ST: 1	N: 1 ST: 1	N: 1 ST: 1	N : 1 ST: 1
Потужність світлодіода (Вт)		LED 1.1	LED 1.1	LED 1.1	LED 1.1
Клас енергоефективності		A+	A+	A+	A+
Річна енергоемність, (кВт * год / рік)		252	262	286	293
Ємність заморозування продукту (Кг / 24 год)		2.7	3	12	12
Маркування найхолоднішого відділу					
Тип охолоджуючого агента		R600a	R600a	R600a	R600a
Корекція шумозаглушення, (дБ)		42	42	42	42
Вага з упаковкою, (кг)		60	63	76	77
Вага без упаковки, (кг)		55	58	70,5	71,5
Зовнішні розміри з упаковкою (ШхГхВ), (мм)		666*724*1555	666*724*1670	666*724*1940	666*724*2015
Зовнішні розміри без упаковки (ШхГхВ), (мм)		595*676*1490	595*676*1608	595*676*1870	595*676*1952

Комплектність компонентів холодильника представлена в таблицях 4 і 5.

Таблиця 4 *

Основні частини \ Модель	HD-360FWEN	HD-395FWEN
Стелаж для морозильної камери	1	1
Комплект для прес-форм для льоду (ледогенератор)	1	1
Дверна ручка холодильної камери	2	2
Кошик з овочами і фруктами скляна кришка	1	1
ніша велика	1	1
Ніша в середньому	-	1
ніша маленька	2	2
Коробка (для овочів і фруктів)	1	1
Велика скляна ніша з холодильною камерою	2	2
Корзинка для яєць	2	2
Ніша, призначена для тривалого зберігання	1	1
ІНСТРУКЦІЯ З ЕКСПЛУАТАЦІЇ	1	1

Таблиця 5 *

структурні частини \ Модель	HD-430RWEN**	HD-455RWEN**
Скляні панелі для холодильної камери	1	1
Коробка для заморожування і зберігання	3	3
Велика скляна ніша з холодильною камерою	3	3
Ємність для овочів і фруктів зі скляною кришкою	1	1
Велика ніша	1	1
Ніша в середньому	1	1
ніша маленька	2	2
Коробка (для овочів і фруктів)	1	1
Додаткові деталі дверей	2	2
Ємність для яєць	2	2
Ємність для бананів	1	1
ІНСТРУКЦІЯ З ЕКСПЛУАТАЦІЇ	1	1

* - Структура холодильника постійно поліпшується, тому можуть бути деякі зміни.

Розташування деталей холодильника

5-малюнок

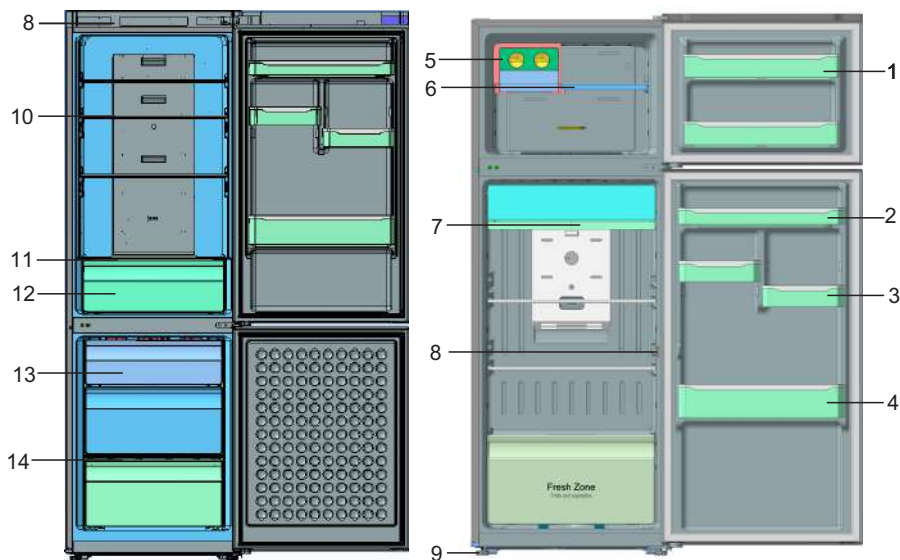

HD-430RWEN**
HD-455RWEN**

HD-360FWEN
HD-395FWEN

- 1-полочка в холодильній камері;
- 2-середня ніша;
- 3-маленька ніша;
- 4-велика ніша;
- 5-комплект для прес-форм для льоду (ледогенератор);
- 6-підставка для морозильної камери;
- 7-ніша для тривалого зберігання;
- 8-вимикач лампи;
- 9-інсталяційний тригер;
- 10-охолоджуюча камера із дзеркальною полицею;
- 11-овочева і фруктова корзина із дзеркальною кришкою;
- 12-коробка (для овочів і фруктів);
- 13-коробка для збереження холоду;
- 14-дзеркальна полка холодильної камери.

4. ПРИНЦИП РОБОТИ

Використання дисплея управління.

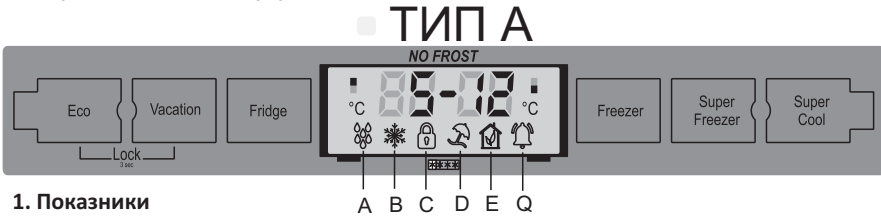

1. Показники

A: знак швидкого охолодження; B: знак швидкого заморожування; C: знак блокування і розблокування; D: знак відпустки; E: індикатор управління економією; Q: попереджувальний сигнал тривоги.

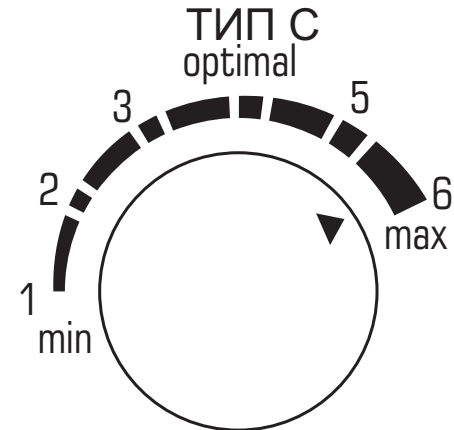
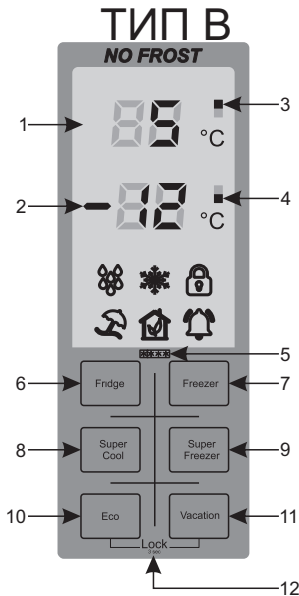

Темп. контроль

УКРАЇНСЬКИЙ

2. Дисплей

1: температура холодильної камери; 2: температура морозильної камери; 3: відмітка морозильної камери; 4: значок морозильної камери; 5: маркування найхолоднішого розділу; 6: кнопка управління морозильною камерою; 7: кнопка управління холодильною камерою; 8: кнопка управління швидким режимом охолодження; 9: кнопка управління швидким режимом заморожки; 10: кнопка управління режимом енергозбереження; 11: кнопка управління режимом відпустки; 12: кнопка блокування і розблокування.

3. Об'єм холодильної камери (FRIDGE)

Натисніть кнопку "FRIDGE" (□), щоб встановити температуру в холодильнику в діапазоні від 1 до 7. Автоматично встановлений температурний індикатор дорівнює 5, при кожному натисканні кнопки "FRIDGE" температура змінюється в такому порядку, а індикатор температури відображає температуру, яку ви хочете.

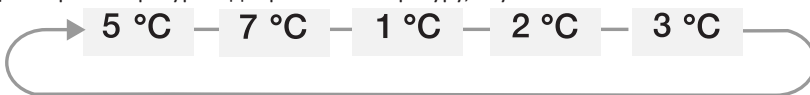

4. Морозильная камера (FREEZER)

Для установки температури в холодильній камері в діапазоні від -15 до -23 Натисніть кнопку "FREEZER" (□). Автоматично встановлюється температурний показник дорівнює -19, при кожному натисканні кнопки "FREEZER" температура змінюється наступному порядку, а індикатор температури відображає температуру, яку ви хочете.

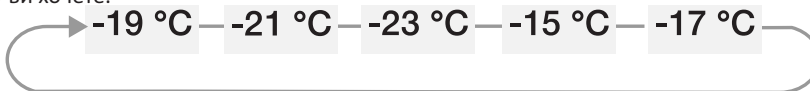

5. Режим Super cool (швидке охолодження)

Натисніть кнопку Super cool, щоб включити режим швидкого охолодження. На дисплеї горить індикатор Super cool (❄️). У цьому режимі температура в холодильній камері буде перебувати в діапазоні від +8 до +1 ± 1 градусів протягом 1 години. Камера охолодження автоматично виходить з режиму швидкого охолодження через 8 годин, а індикатор температури падає до 5. У цьому режимі температура морозильної камери залишається без змін. У разі, якщо режим Super cool включений безпомилково, рекомендується натиснути кнопку FRIDGE, щоб перейти до стандартного режиму.

6. Режим Super freezer (швидке заморожування)

Натисніть кнопку Super freezer, щоб включити режим швидкого заморожування. На дисплеї горить індикатор Super freezer (❄️). У цьому режимі температура в холодильній камері виходить до -25 градусів (замерзає) протягом 24 годин, що служить для приготування більшої кількості споживаного льоду. Коли камера холодильника досягає заданої температури після 24 годин, вона автоматично виходить з режиму швидкої заморозки, а індикатор температури падає до -19. В період роботи цього режиму споживання електроенергії також збільшується. У разі, якщо режим Super freezer включений несвідомо, рекомендується натиснути кнопку FREEZER, щоб перейти в стандартний режим.

7. Включення і виключення режиму енергозбереження (ЕКО).

Щоб вибрати режим енергозбереження, натисніть кнопку "ЕКО" і перейдіть в режим енергозбереження. На дисплеї горить індикатор "ЕКО" (🏠). Під час режиму "ЕКО" температура холодильника і морозильної камери обмежується, т. Е. Якщо температура в холодильній камері становить +6, то температура в морозильній камері -16. Режим "ЕКО" служить для зниження споживання електроенергії в періоди, коли ви знаходитесь в тривалій подорожі або не вдома.

Відключення режиму відбувається одночасним натисканням кнопок "ЕКО" і "FRIDGE".

8. Запуск режиму відпустки (VACATION)

Щоб вибрати режим відпустки, натисніть кнопку "VACATION" і виберіть режим відпустки. На дисплеї горить індикатор "VACATION" (🌞). Цей режим служить для того, щоб мінімізувати споживання енергії, коли ви підете у відпустку або у відрядження на тривалий термін, і вам не потрібно використовувати холодильник. При активації функції Vacation працює морозильна камера. При включенні цього режиму температура в холодильній камері може досягати +15 градусів за Цельсієм, а в морозильній камері -17 градусів за Цельсієм. Цей режим рекомендується використовувати, коли він не перебуває вдома протягом тривалого часу. У разі ненавмисного активації режиму відпустки (VACATION) слід одночасно натиснути кнопки FRIDGE або FREEZER, щоб перейти до стандартного режиму.

9. Функція блокування і розблокування

Щоб включити цю функцію, потрібно одночасно утримувати кнопки "ECO" і "VACATION" протягом 1 секунди екран буде заблокований. На дисплеї горить індикатор блокування (🔒), і кнопка не працює. Якщо одночасно утримувати кнопки "ECO" і "VACATION" протягом 3 секунд, щоб розблокувати дисплей, екран буде розблоковано. На дисплеї індикатор блокування (🔒) розблокується.

Після виконання дій індикатор дисплея відключається через 30 секунд. Досить натиснути на потрібну кнопку, щоб знову активувати дисплей.

10. Управління дверима

При відкритті камери холодильника, дисплей і внутрішній ліхтарик холодильника блимають. При кожному відкритті дверей холодильника сигнал не звучатиме. Якщо камера охолодження не повністю закрита або залишена відкритою більш ніж за 2 хвилини, індикатор попередження "BUZZER" (🔔) горить на дисплеї, система буде попереджати про це за допомогою сигналу. Сигнал відключається, коли двері зачиняються.

11. Значок 3 зірки на дисплеї холодильника (***)

При появі цього значка ступінь замерзання в холодильнику підвищується до -18 ° C. Це дозволяє зберігати деякі види продукції до року. Кожна зірочка (*) означає -6 градусів.

12. Повідомлення про несправності

Якщо на дисплеї відображаються значки E1-E7, він повідомляє про наявність збоїв в роботі холодильника. У разі деяких несправностей пристрій може продовжувати працювати, але ремонтні роботи повинні бути виконані швидко. (Для моделей HD-430RWEN** і HD-455RWEN**)

Повідомлення	E 1	E 2	E 3	E 4	E 5	E 6	E 7
Неисправности	Здатність до заморожування камера температурний сенсор	охолоджуюча камера температурний сенсор	Здатність до заморожування камера температурний сенсор	Сенсор зовнішнього середовища	Несправність в системі розморожування	несправність дисплея	несправність вентиляторів

! Приготування споживчого льоду

Витягніть крижану форму, потягнувши її до себе. Залейте питною водою до утворення цвілі 4-5 мм, щоб набити в форму. Обережно не зливати воду, знову поверніть форму в тримач, готується. Кубики льоду відокремлюють від форми, наполягаючи при кімнатній температурі 5-6 хвилин.

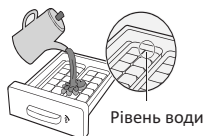

Переконайтеся, що під цвіллю знаходиться кошик. Якщо немає, встановіть його. Накрутіть одну з ручок за годинниковою стрілкою, поки форма не почне обертатися. В результаті кубики льоду опускаються в кошик. При необхідності повторіть цю послідовність для другої половини форми. Щоб витягнути кошик льоду, виконайте наступні дії.

- підніміть його
- Потягніть на себе

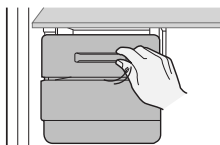

Ніколи не ставте скляні пляшки з рідиною в морозильну камеру, тому що скло може розриватися, коли рідина в ньому замерзає.



Якщо ви не перебуваєте вдома протягом тривалого часу, звільніть холодильник від продуктів і вимкніть його. Помийте його і залиште двері відчиненими. Це допоможе запобігти неприємний запах і утворення цвілі.

Якщо холодильник не використовується тривалий час, вимкніть штепсель від розетки.

Щоб відкрити більше місця в морозильній камері, можна прибрати додаткові елементи, такі як полки, форми для підготовки льоду, крижані кошика і елементи їх підйому, які можуть бути видалені без допомоги будь-яких інструментів. На температурні і механічні характеристики холодильника це ніяк не впливає. Показана ємність холодильної камери є показником ємності після вилучення всіх предметів з неї.

У моделях з дисплеєм функція сигналізації працює, коли двері відкриті. Також перевірте, що двері холодильної камери знаходяться в закритому стані, сигнал не горить, коли двері холодильної камери відкрита (навіть в моделях без дисплея). Перевірте, що двері знаходяться в закритому стані.



Зняття частин холодильника

При складанні деталей холодильника ставте полки холодильної камери, полки морозильної камери в відповідне положення, які не направляйте їх зверху вниз. Це може привести до травмування або пошкодження телефону.



Вийміть крижану форму і коробку, а потім підставу крижаний форми.

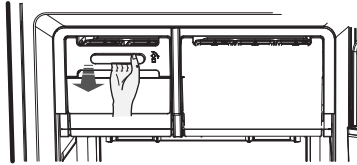

Будьте обережні під час виймання підстави крижаний форми, тому що він може раптово зрушити в вашу сторону.

Щоб зібрати крижану прес-форму, помістіть підставу так, щоб воно було на прорізі, щоб права сторона була високою. Тримайте його середню частину знизу, штовхайте підставу крижаний форми до тих пір, поки вона не стане на своє місце.

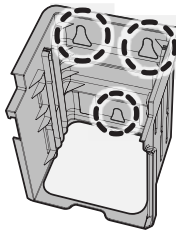

Підніміть трохи полку морозильної камери і посуňte її вперед, потім витягніть крижану форму і коробку. Вийміть підставу крижаний форми.

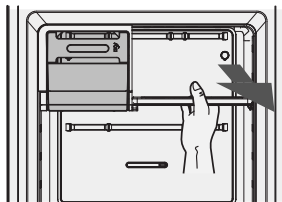



Витягніть полиці холодильника на себе.

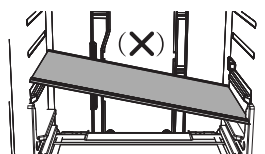
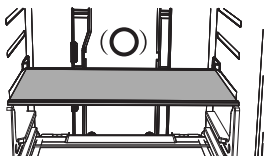

При знятті полиць холодильника, якщо є можливість відкрити двері, потягніть полиці вперед, злегка піднявши її, щоб вийняти.

При знятті полиць з холодильника, якщо двері не може бути розблокована, потягніть пряжки вперед, злегка підніміть їх, щоб вийняти після цього. При перестановці полиць переконайтеся, що сторона з маркуванням "Safety Glass" поміщена на лицьову сторону холодильника.

Контроль температури



УКРАЇНСЬКИЙ

Для того, щоб гарантувати температуру в холодильнику і холодильній камері, ми рекомендуємо встановити оптимальний режим для стабільної роботи холодильника. Якщо блюдо в холодильнику замерзло, або ви хочете підняти температуру холодильника, просто переставити пристрій управління температурою камери вліво.

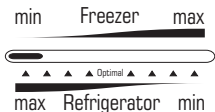

Щоб зробити лід в зимовий час, натисніть правою кнопкою миші на пристрій управління температурою камери холодильника.

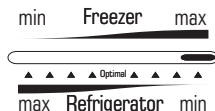

Влітку (вище 35 ° C) натисніть на пристрій управління температурою холодильної камери в оптимальному режимі.

Налаштування температури холодильної камери



Якщо ви хочете знизити температуру морозильної камери, пристрій управління температурою поверніть вправо.

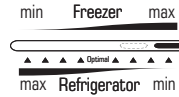

Якщо ви хочете підвищити температуру холодильної камери, пристрій управління температурою поверніть вліво.

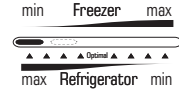

У зимовий час поверніть пристрій управління температурою камери холодильника вправо.

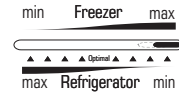

В іншому випадку може виникнути проблема з роботою холодильника. Щоб зробити лід влітку (вище 35 ° C), що не повертайте пристрій управління температурою морозильної камери вправо. В іншому випадку може виникнути проблема з роботою холодильника.

Налаштування температури холодильної камери



Якщо холодильник не холодний, як ви хочете, або ви хочете знизити температуру холодильника, помістіть контролер температури холодильника на 5-6 або температуру холодильників моделі дисплея на 1. Якщо блюдо в холодильнику замерзло або ви хочете підняти температуру холодильної камери, поставте контролер температури холодильника на 1-3 або температуру холодильників моделі дисплея на 3-7. У зимовий час не ставте контролер температури холодильника на 1-2 або температури холодильників моделі дисплея на 3-7.

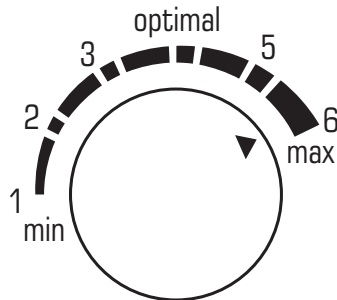

Темп. контроль

ІНСТРУКЦІЯ З ЕКСПЛУАТАЦІЇ

Влітку (вище 35 ° С) поставте контролер температури холодильника на 4-6 або температуру холодильників моделі дисплея на 1-2. В іншому випадку можуть виникнути проблеми з роботою холодильника.



ПРИМІТКА: Не використовуйте гострий предмет при видаленні льоду або ізоляції заморожених продуктів, щоб запобігти пошкодженню стінок холодильної камери.

Для того щоб знизити споживання електроенергії в холодильнику, рекомендуємо:

- встановити холодильник відповідно до встановлених вимог;
- охолоджувати гарячі продукти до кімнатної температури, перш ніж помістити їх в холодильник;
- зменшити кількість і тривалість дверних прорізів;

Холодильник призначений для тривалого використання, тому при його відключенні від мережі шнур повинен бути поміщений без пошкоджень, після чого його можна очистити. Чистіть холодильник не рідше одного разу на місяць.

ПРИМІТКА: При роботі холодильника поверхню компресора і дві бічні зовнішні стінки холодильника можуть нагріватися до 90 ° С. При запуску і зупинці компресора може виникати шум, який не впливає на якість і працездатність холодильника.

5. ТРАНСПОРТУВАННЯ, ПАКУВАННЯ, ЗАВАНТАЖЕННЯ І ЗБЕРІГАННЯ

транспортування. З метою запобігання розливу масла з компресора у внутрішні пристрої при транспортуванні холодильника компресор обов'язково повинен бути закріплений у вертикальному положенні в кузові автомобіля. Якщо неможливо встановити холодильник у вертикальному положенні, то корпус можна нахилити не більше, ніж на 40 градусів нахилу.

При кріпленні холодильника використовується спеціальна м'яка мотузка з металевим кільцем, щоб при транспортуванні його верхній шар не подряпався. Також при транспортуванні холодильника слід враховувати кліматичну особливість, бажано, щоб транспортування здійснювалася в закритому автомобілі.



Не можна встановлювати холодильник горизонтально, тільки в вертикальному положенні. Він повинен перебувати у вертикальному положенні



Щільно закріпіть холодильник щоб він не впав



Упаковка. Перед транспортуванням холодильника необхідно вийняти з нього все допоміжне обладнання (полиці, коробки і т. Д.) і акуратно упакувати. Упаковка здійснюється в залежності від типу холодильника і транспортного засобу, а також відстані транспортування.

В упаковці можуть бути використані картон, пінопласт, поліетилен і повітряно-бульбашкові матеріали. Щоб запобігти пошкодженню пофарбованого шару, під холодильник можна покласти картон або товстий матеріал. У процесі транспортування холодильник бажано закріпити на підлозі або по боках, щоб не допустити падіння. Також можна переконаватися в тому, що двері холодильника щільно закрита, а не відкрита під час транспортування. Для цього дверцята холодильника потрібно закріпити м'якою мотузкою.

Завантаження. Важливо, щоб холодильник був завантажений в автомобіль. З урахуванням того, що компресори холодильника знаходяться в підвішеному становищі на пружині, не повинні допускатися струси і удари при завантаженні. Тому що в компресор монтуються тендітні труби з міді, і вони можуть бути пошкоджені навіть при слабкому струшуванні.

	<p>Переконайтеся, що верхня частина холодильника при навантаженні розвантаження спрямована вгору.</p>		<p>при транспортуванні холодильника, не піднімайте його самостійно, використовуйте допомогу інших.</p>
---	---	---	--

Зберігання. Упакований холодильник слід зберігати в закритому приміщенні з відносною вологістю повітря не більше 80% в умовах природної вентиляції. Якщо холодильник не використовується протягом тривалого часу, його рекомендується відключати від електромережі, виймати з нього всі продукти, розморозувати морозильну камеру і прибирати холодильник. Після завершення очищення двері холодильника повинна бути залишена злегка відкритою, щоб не було неприємного запаху в камерах.

	<p>Необхідно підняти холодильник з допомогою двох-трьох чоловік і переконаватися, що його поверхню звернена вгору</p>		<p>якщо холодильники розташовані пліч-о-пліч, потрібно бути впевненим, що вони міцно закріплені між собою, щоб запобігти їх падіння або інші травми людини.</p>
--	---	--	---

6. ЗАПУСК

Підключення до електромережі.



При підключенні холодильника до електромережі забороняється використовувати обладнання, багатозадачні розетки (з підключенням двох і більше точок). Це може привести до перегріву шнура або виникнення пожежі. У холодильнику немає спеціальної кнопки вимикання. Тому доцільно встановити на нього пристрій, що контролює електроживлення. Цей пристрій забезпечує безперебійну роботу холодильного приладу. Штекер холодильника повинна бути щільно встановлена на розетки і мати заземлення (заземлення). Потужність струму і частота джерела живлення електричної мережі повинні бути в положенні, встановленому виробником.

ІНСТРУКЦІЯ З ЕКСПЛУАТАЦІЇ

Характеристики кабелю в електропроводці повинні відповідати чинним законодавчим нормам (заземлення, використання додаткових джерел харчування, установка контролера електричного струму і інші). Перед підключенням холодильника до мережі необхідно перевірити, чи відповідає напруга на джерелі напруги, вказаному на вкладці, прикріпленою до задньої частини холодильника. Якщо виникнуть питання по наведеним вище, зверніться до фахівця.

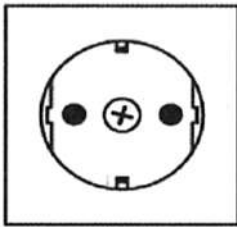

230 V_ 50 Hz

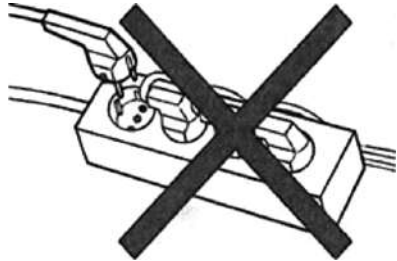

7. ТЕХНІЧНЕ ОБСЛУГОВУВАННЯ І РЕМОНТ



Неправильне виконання установки і експлуатації холодильника, а також несвоєчасна очистка можуть привести до несправностей.

Щоб уникнути несправностей в холодильнику і надмірних витрат на його ремонт необхідно знати і дотримуватися таких технічних правил:

1. Зачекайте 5 - 7 хвилин, щоб знову включити холодильник після його виключення, так як різке включення може привести до збоїв в роботі компресорного двигуна.
2. Ніколи не кладіть продукти відразу після того, як ви очистите холодильник. Зачекайте, поки робота почнеться в умовах встановленої температури.
3. Не встановлюйте показники терморегулятора вище середнього. Це не правильно. Якщо показники терморегулятора ставляться на максимальний рівень, то температура значно знижується, а навантаження холодильного агрегату збільшується.
4. При чищенні холодильника рекомендується використовувати теплу воду. При чищенні холодильника можна використовувати м'яку тканину або вовняну тканину. При чищенні холодильника не можна використовувати ніж і інші гострі предмети.

Електрична схема. (для моделей HD-360FWEN, HD-395FWEN)

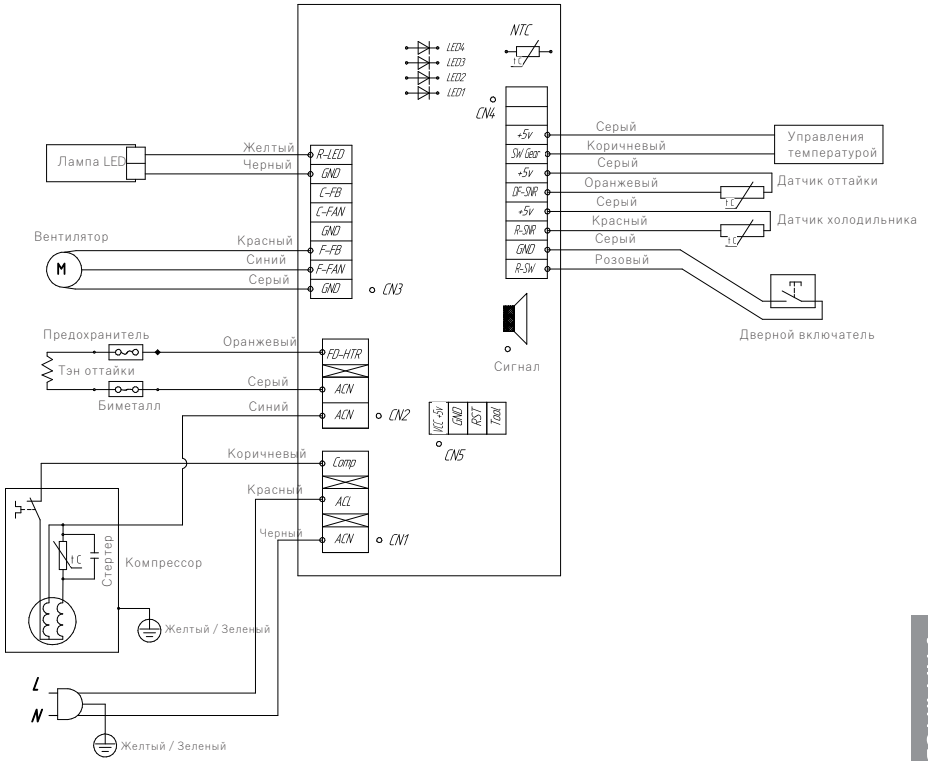

ІНСТРУКЦІЯ З ЕКСПЛУАТАЦІЇ

Електрична схема. (для моделей HD-430RWEN**, HD-455RWEN**)

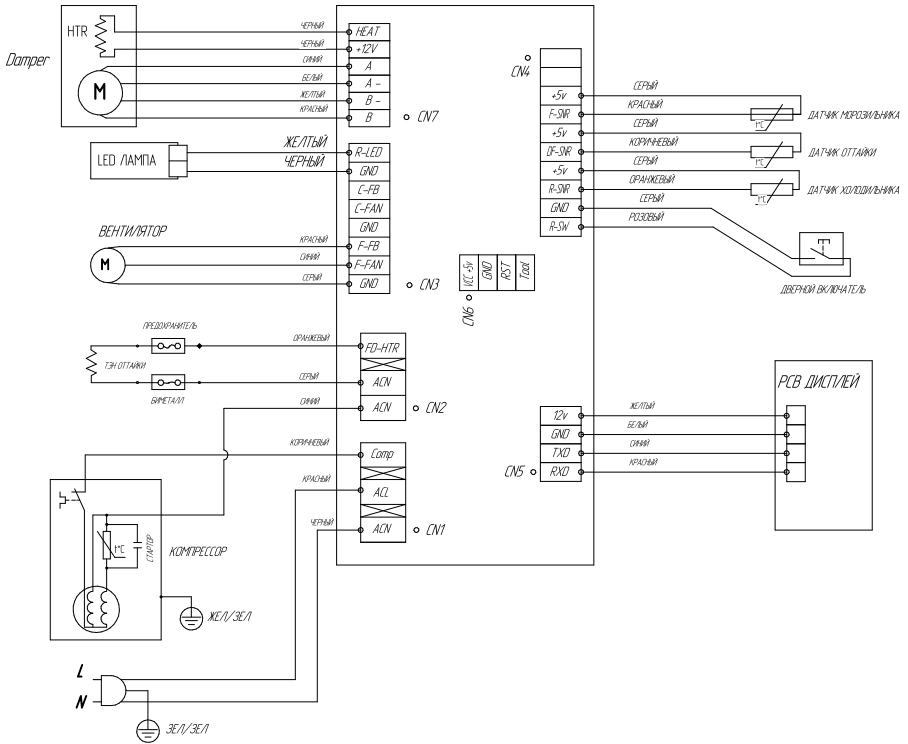

8. НЕСПРАВНОСТІ І СПОСОБИ ЇХ УСУНЕННЯ

ПРОБЛЕМА	РІШЕННЯ
Пристрій не працює взагалі або температура дуже висока.	<ul style="list-style-type: none"> Перевірте, чи правильно електричний кабель підключений до електромережі. Чи правильно встановлено регулятор температури на передній панелі? Чи потрапляє сонячне світло безпосередньо на пристрій або є джерело тепловиділення поблизу пристрою?
Продукти в холодильнику були заморожені	<ul style="list-style-type: none"> Чи регулятор температури на передній панелі на найнижчу температуру? Невисока температура навколишнього середовища? Зберігали ви продукти з високим вмістом води в самій холодній частині холодильника?
З холодильника виходить дивний шум	<ul style="list-style-type: none"> Переконайтеся, що пристрій надійно прилягає до плоскій підлозі. Чи варто задня частина пристрою поряд зі стіною? Чи не потрапляли сторонні предмети на за пристрій або під нього? Шум виходить з компресора пристрою? Всередині холодильника може бути чути звук загасання, це нормальний стан. Такий звук виходить, в результаті стиснення або розширення різних компонентів.
Краї і бічні поверхні осей пристрою гаряча, починає утворюватися пар.	<ul style="list-style-type: none"> У передніх кутах пристрою встановлені термостійкі труби, що запобігають утворенню пари. Це не завжди ефективно, коли температура навколо підвищується. В той же час, Цей стан не вважається нормальним. В екстремально вологу погоду на зовнішній поверхні обладнання утворюється пара, при якому повітряний простір стикається з холодною поверхнею обладнання.
Льодогенератор не готує лід.	<ul style="list-style-type: none"> Перед початком приготування льоду, після установки холодильника Ви чекали 12 годин? Припинили ви ручну функцію підготовки льоду? Температура морозильника надто висока? Спробуйте встановити більш низьку температуру в морозилці. Ви заповнили резервуар для води? Ви перевірили, чи правильно розташований контейнер для води?
Усередині пристрою чути незрозумілий звук.	<ul style="list-style-type: none"> Це хладогент, який збільшує охолодження всередині пристрою.
Усередині пристрою неприємний запах.	<ul style="list-style-type: none"> Чи є всередині зіпсований продукт? Переконайтеся, що продукти з різким запахом (наприклад, риба) закриті герметичним матеріалом. Періодично очищайте камеру заморозки, викиньте все зіпсовані продукти, або схожі на зіпсовані.
Стіни обладнання мають твердий шар.	<ul style="list-style-type: none"> Перевірте, щоб продукти, що зберігаються в холодильнику, не блокували вентиляційні отвори. Розмістіть продукти так, щоб усередині була забезпечена максимальна вентиляція. Двері закриті до кінця?
Пристрій утворює пар навколо внутрішніх стін і овочів.	<ul style="list-style-type: none"> Вироби з високим вмістом води зберігаються у відкритому стані і в умовах високої вологості, або двері протягом тривалого часу бали у відкритому стані. Зберігайте продукти в контейнері з кришкою або герметичній тарі



Шановний покупець (споживач), якщо ви виявите протягом гарантійного терміну або пізніше будь-які недоліки, пошкодження або несправності в продукті, будь ласка, зв'яжіться з уповноваженим сервісним центром в найкоротші терміни або зателефонуйте за номером телефону, вказаним в гарантійному талоні. При зверненні в сервісний центр пред'явіть модель холодильника і серійний номер.

Утилізація

Матеріали, використовувані в упаковці холодильника, можуть бути використані для їх обробки і подальшого використання, якщо вони поставляються в пункти прийому вторинної сировини.

Увага! Не допускайте, щоб діти грали з пакувальним матеріалом, інакше є ризик бути замотаним в результаті змішування пакувальної плівки або попадання в картонну коробку.

Необхідно утилізувати холодильник, який повинен бути утилізований, утилізувати відповідно до законодавства країни і зробити мережевий шнур непридатним для використання.



Холодоагент R600a, доступний в системі охолодження, повинен бути утилізований фахівцем. Необхідно перевірити, чи не пошкоджені труби системи охолодження до тих пір, поки вони не будуть утилізовані, і звернути на це увагу

Шановний покупець!

Товарний знак "ARTEL" висловлює подяку за ваш вибір, а також гарантує високоякісну роботу даного продукту при дотриманні правил експлуатації.

Зміна положення відкриття дверей в протилежне становище

Перед зміною положення дверей холодильника в протилежне становище відключіть вилку підключення пристрою до джерела. Компанія Artel рекомендує, щоб роботи по зміні боку відкриття дверей виконувалися тільки авторизованим сервісним центром компанії Artel. Він здійснюється на платній основі і за рахунок клієнта. Будь-які збитки, завдані діями зі зміни сторони відкриття дверей, які не покриваються гарантією виробника пристрою. З цієї причини будь-які ремонтні роботи через цю причини виробляються за рахунок клієнтів на платній основі.

Перед заміною відкриває боку дверей холодильника переконайтеся, що холодильник відключений від основного джерела живлення, а всі продукти зсередини холодильника видалені.

Якщо клієнт відчуває, що він не може виконати інструкцію в керівництві користувача, необхідно звернутися до кваліфікованого фахівця компанії Artel, щоб зробити цю зміну.

Уникайте використання холодильника до джерела відразу після зміни сторони відкривання дверей, зачекайте не менше години.

Зміна положення відкриття дверей в протилежне становище

Додаток 1

Для моделей HD-430RWEN**, HD-455RWEN**

1. Зніміть захист проводів (1) і дверний отвір (2).

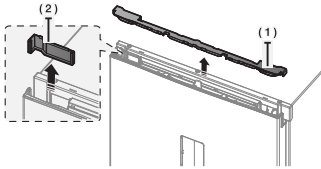

2. Щоб вставити гачок, зніміть кільцеву кришку, як показано на малюнках нижче.

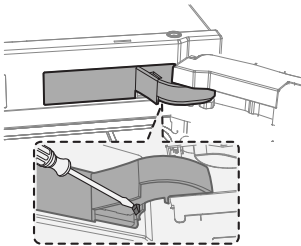

3. Від'єднайте дроти один від одного (для моделей з дверним дисплеєм). Потім за допомогою викрутки викручують 2 гвинта верхнього кріплення і знімають кріплення. Двері важка, тому будьте обережні, щоб не травмуватися, коли ви знімаєте двері.

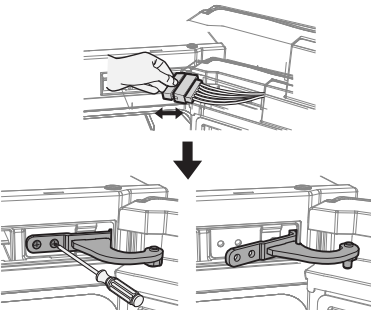

4. Сніміть дверцята холодильника з середнього шпінделя, повільно піднімаючи її вгору по вертикалі. Двері важка, тому будьте обережні, щоб не травмуватися, коли ви знімаєте двері

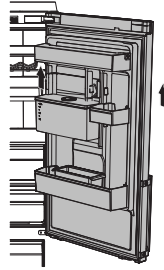

5. Розділіть середній стрижень на частини, не відпускаючи 3 гвинта за допомогою поперечної викрутки.

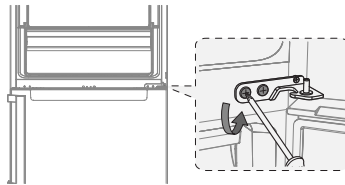

6. Зніміть дверцята морозильної камери, піднімаючи її вертикально вгору. Двері важка, тому будьте обережні, щоб не травмуватися, коли ви знімаєте двері.

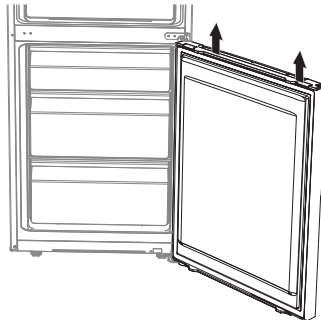

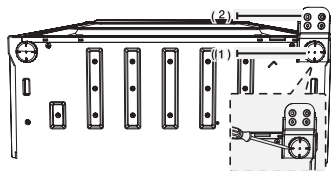

7. Аккуратно укласти в холодильник. Зніміть ніжку (1) і підстава (2)

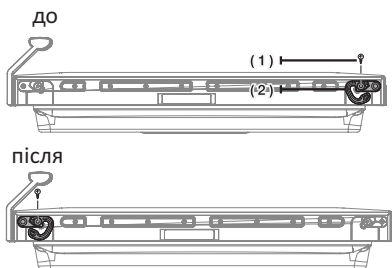

8. Зніміть гвинт (1) з нижньої правої сторони холодильника і дверцята морозильної камери. Переведіть положення (2) автоматичного важільного перемикача вліво з правого боку.

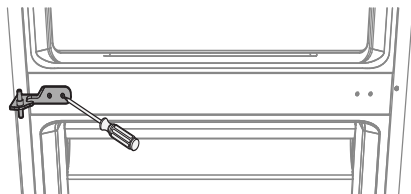

9. Встановіть середній трос за допомогою викрутки. Перед тим, як зібрати дверцята морозильної камери і середній кронштейн. Потім зберіть нижню решітку і дверцята холодильника. При цьому вставте кронштейн в верхньому положенні.

Процес складання дверей.
середній кронштейн → Дверцята холодної камери → Нижній кронштейн → Двері холодильника і комплектний кронштейн знаходиться у верхньому положенні.
Будьте обережні, щоб не травмуватися під час роботи.

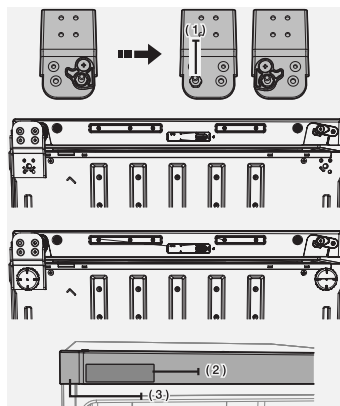

10. Замініть нижній кронштейн і положення ніжки (праворуч → ліворуч). Після установки дверцята морозильної камери на середній кронштейн, зберіть нижній кронштейн.

Зніміть тримач колеса і стрілку колеса (1). Встановіть стрілку і утримувач колеса так, як показано на цьому малюнку. Зніміть кришку пульта керування (3) з кришки пульта управління (2), як показано на малюнку.

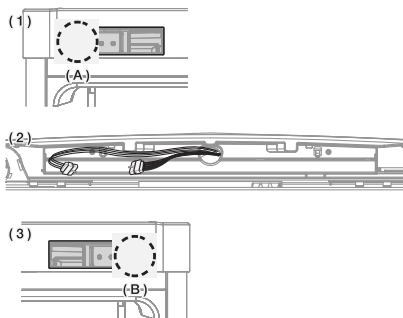

11. Після зняття кришки пульта управління (1) Замініть напрямок дверцята проводів (2) в протилежному напрямку двері холодильника (тільки для моделей з дисплеєм). Зберіть кришку управління за допомогою гвинта (A), як показано на рунску (3).



12. Використовуйте гайковий ключ 12mm для зняття верхнього кронштейна.

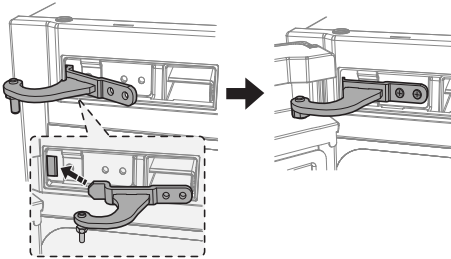
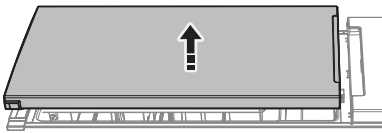
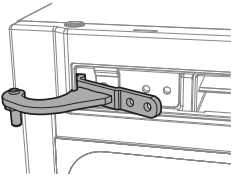

13. Для того, щоб щеп трохи збільшився, вставте верхній кронштейн, потім зніміть верхній кронштейн, щоб зібрати холодильник ..

Збірка верхнього кронштейна

- Встановіть верхній кронштейн на дверцята холодильника.
- Встановіть середній кронштейн на дверцята холодильника.
- Встановіть верхній кронштейн на верхню планку.
- Закріпіть гвинт.

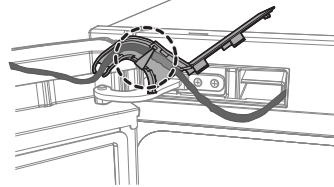
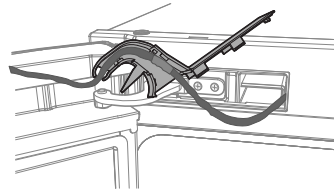

14. Підключіть провід і встановіть його на кришку дроти управління, потім поверніть фіксатор, забезпечуючи його з'єднання, як показано на малюнку нижче.

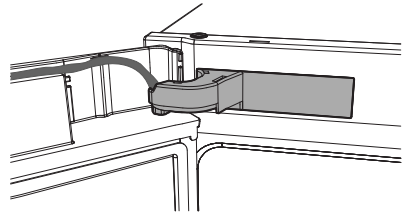

15. Встановіть кришку кільця, щоб його положення було централізованим по кільцю.

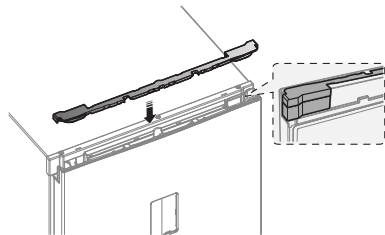

16. Змініть напрямок дверного отвору дроти в протилежний зміст і зберіть дверний проріз.

ІНСТРУКЦІЯ З ЕКСПЛУАТАЦІЇ

Для моделей HD-360FWEN, HD-395FWEN

1. Звільніть гвинт за допомогою хрестової (+) викрутки і зніміть верхній кронштейн кріплення холодильника.

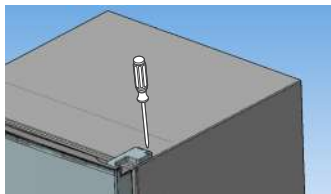

2. Потім за допомогою хрестової (+) викрутки відкрутіть 3 гвинта верхнього кронштейна і зніміть верхній кронштейн.

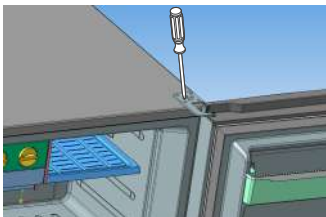

3. Зніміть дверцята холодильної камери з середнього кронштейна, повільно піднімаючи вертикально вгору.

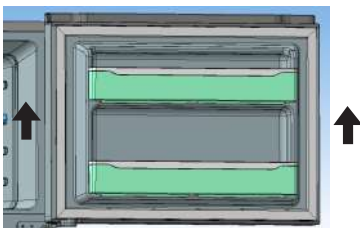

ПРИМІТКА:

Двері важка, тому будьте обережні, щоб не травмуватися, коли ви знімаєте двері.

4. За допомогою плоскої (-) викрутки зніміть пластикову кришку з лівого боку, як показано на малюнку

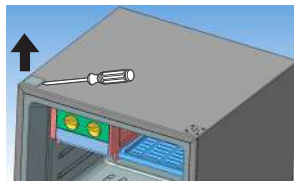

5. Відокремте середній кронштейн, не відпускаючи 3 гвинта за допомогою плоскої викрутки.

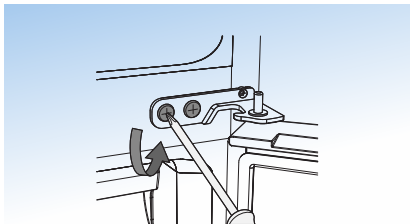

6. Підніміть дверцята холодильної камери вертикально вгору, щоб витягнути її з нижнього кронштейна.

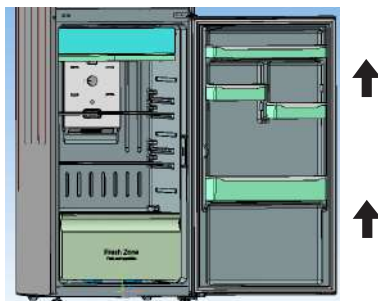

ПРИМІТКА:

Двері важка, тому будьте обережні, щоб не травмуватися, коли ви знімаєте двері.

7. Акуратно укладіть холодильник. Зніміть ніжку (1) і кронштейн (2)

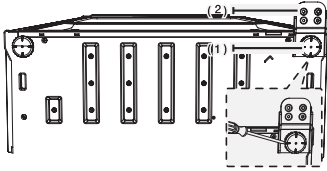

8. Замінити положення нижньої ніжки і кронштейна (правий-на лівий)

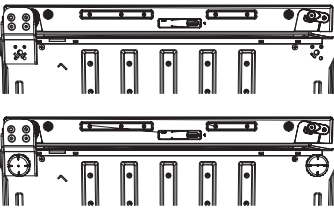

9. Направляючи автоматичний утримувач і стрілка кронштейна. Встановіть стрілку кронштейна і спрямовує автоматичний утримувач держатель рульового колеса так, як показано на даному малюнку.

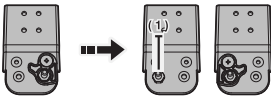

10. Зніміть гвинт (1) з нижньої правої сторони холодильника і дверцята морозильної камери. Переведіть положення (2) автоматичного важільного перемикача вліво з правого боку.

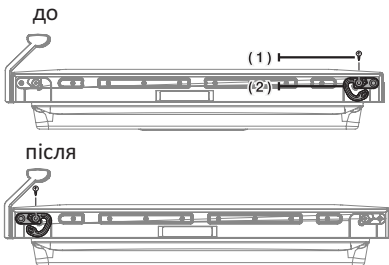

11. Встановіть середній кронштейн за допомогою викрутки. Спочатку встановіть дверцята холодильної камери і середній кронштейн.

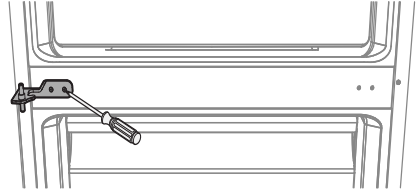

12. Використовуйте гайковий ключ 10мм, щоб відокремити стрілку верхнього кронштейна.

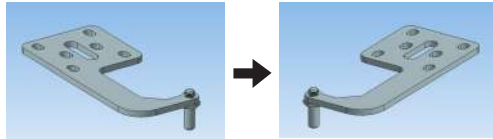

13. Встановіть дверцята холодильної камери на нижній кронштейн. Потім закріпіть середній кронштейн гвинтами.

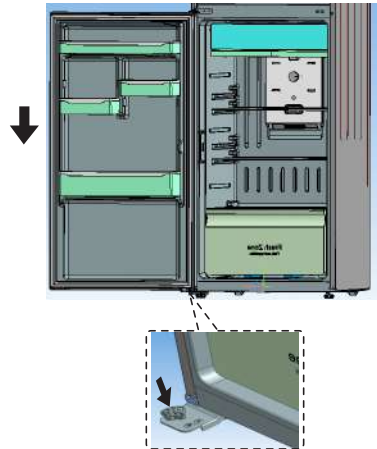

ПРИМІТКА:

Двері важка, тому будьте обережні, щоб не травмуватися при установці дверей.

ІНСТРУКЦІЯ З ЕКСПЛУАТАЦІЇ

14. Встановіть дверцята холодильної камери на середній кронштейн.

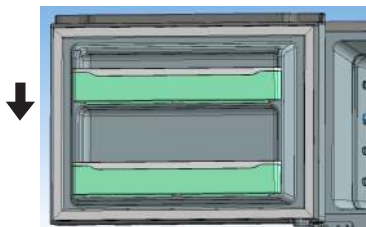

15. Закріпити верхній кронштейн на верхній частині холодильника за допомогою викрутки і 3 гвинтів. Спочатку зберіть дверцята холодильної камери і середній кронштейн.

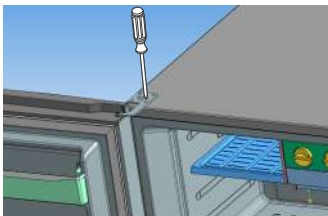

16. Встановіть верхню ковпачок кронштейна холодильника на кронштейн і закріпіть кришку за допомогою гвинта і хресний (+) викрутки.

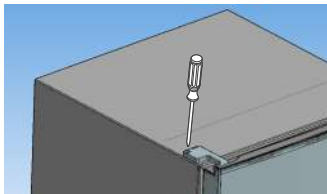

17. За допомогою плоскої (-) викрутки зніміть пластмасову кришку з підкладкою, як показано на малюнку.

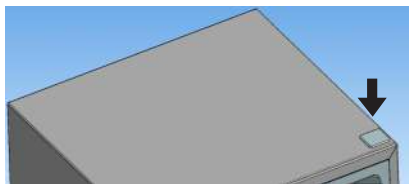

NO FROST HOUSEHOLD REFRIGERATOR

Safety Requirements 2
 General terms of use.....3
 Product Description, Model, Performance Specifications.....6
 The principle of operation (configuration and management).....9
 Transportation, packaging, loading and storage.....16
 Launch17
 Maintenance and repair .. 18
 a) Electrical connection
 b) Electrical circuit
 Malfunctions and methods of their elimination21



Dear customer!

Thank you for purchasing **ARTEL** refrigerators. We are pleased to offer you a functional product with a design design that meets the highest quality requirements.

We are sure you will enjoy **ARTEL** products. Please read these instructions carefully before using. In that

Important instructions for safe use and storage of household refrigerators. Carefully keep these “User Manual”.

The following are important guidelines for the symbols:



Works that must be performed in accordance with the rules so as not to endanger the health of consumers.



The work carried out to prevent violations of the refrigerator.



Useful information and tips on the use of refrigerators.

** Asterisks indicate various model options and can be replaced by numbers (0-9) or letters (A-Z).

1. SAFETY REQUIREMENTS.



The category of protection against electric shock is classified according to category 1, therefore, when using the refrigerator, observe the following electrical safety rules:

- Before connecting the refrigerator to the outlet, make sure that it is securely fastened and that the protective sheath of the power cord is securely fastened;
- If the case of the refrigerator touches the device, turn off the refrigerator and recheck the defect to eliminate it;
- Do not touch the device simultaneously with appliances (such as a gas stove, radiator, plumbing, etc.), which are connected to the refrigerator and natural gas;
- When removing the refrigerator, raise its threshold, remove the refrigerator and remove the plug from the source.

It is forbidden to use the refrigerator under the following conditions:

- extremely high humidity (walls and ceilings of the room are covered with moisture), steam dust;
 - in the active chemical environment (constant or prolonged exposure to dripping particles);
 - on supports (metal, earth, reinforced concrete).
- For security lighting, it is prohibited to install lighting devices with a capacity of more than 2 watts.

The refrigerant cooling system has an ISOBUTAN refrigerant (R600a).

ATTENTION! Keep the cooling system seamless.



Refill instruction not mentioned

Do not move ice cubes that form in the refrigerator with the appliance.

Do not use electrical appliances in the refrigerator.

ATTENTION! When the cooling system is damaged, the room must be



fully ventilated, and the fire should not open around the refrigerator, because isobutane is a flammable gas.

ATTENTION! Do not install the refrigerator near fire or products of combustion and objects (curtains, varnish, dyes, etc.).

(As a result of the adhesion of the refrigerator to the inside of the furniture, a gap is provided between the back wall and the wall of the room). It is forbidden to block the space between the rear wall of the refrigerator and the wall of the room

For fire safety reasons, the following should be observed:

Connect the refrigerator to an over-voltage circuit breaker. The electrical network must have a protective device of 10 A;

- the use of sockets with unnatural connection when connecting the refrigerator;
- when connecting the refrigerator to the mains, it is very convenient

The use of icons (two or more slots);

- storage of strong alcoholic beverages (40% or more alcohol) in vessels, poorly closed in the refrigerator;



- storage of explosives in the refrigerator;
- to store containers in the refrigerator in glass containers;
- turn on the refrigerator if there is no compressor with dissolved water in the tank;
- install other electrical appliances (eg microwave oven, toaster, etc.) and containers with liquid, indoor plants (drops of moisture in electrical components) on the refrigerator.

2. GENERAL TERMS OF USE

Two-compartment household refrigerators (hereinafter referred to as the "Refrigerator") are intended for storing foods in a chilled and frozen state, preparing food ice and cooling drinks.

When using a refrigerator, the ambient temperature ranges from + 16 ° C to + 38 ° C. The refrigerator operates at a frequency of 50 Hz with alternating current and voltage of 220 (± 10%) V.



Check with the dealer for the presence of a refrigerator, whether it works according to the table in Chapter 3, and any mechanical damage.

After the sale of the refrigerator, the manufacturer does not accept objections about the mechanical damage and its integrity.

Refrigerators have the following advantages:

- the ability to mount the shelves at different heights;
- leaving meltwater from the refrigerator;
- automatic refrigeration and freezers;
- The width of the cooling and freezing sections.

ATTENTION: In the refrigerator warranty, ask for the seal and the date of sale of the seal.

The refrigeration unit is constantly being improved, so changes are possible that are not included in this manual. The arrangement of components of the refrigerator is specified in section 3.



Open the door of the refrigerator and pull it out of the transport compartment.

Remove the nozzle (fig. 4), which serves as the basis for the refrigerator. Ensure that the refrigerator is securely attached to the floor using the mounting bracket and the top surface is horizontal.

Install the back wall of the refrigerator (5-7 mm) into the slot (Fig. 1) so that the door of the refrigerator can close on its own without your help. Before using the refrigerator, wash the inside and outside of the soap with warm water, wipe dry and open the door for about an hour.

Keep the refrigerator away from heat, away from sunlight (Fig. 2).

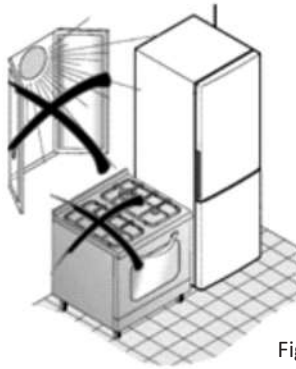

Figure 2



Keep the refrigerator at room temperature for at least 12 hours before opening it. Starting the refrigerator at room temperature may cause engine compressor failure and cooling. This will break the refrigerator.

In the refrigerator, the need to open the door, depending on the need, can be adjusted in reverse. This process is shown in Appendix 1.

The refrigerator connects to the outlet with a plug. Before connecting the device to the electrical network, it is important to ensure that the voltage at the source corresponds to the voltage indicated on the nameplate attached to the inside of the device.



Food storage.

Install new cold store products that need to be stored at temperatures above 0 ° C. Remember that the temperature at the bottom of the refrigerator is lower than the temperature in the coolant chamber, so it is recommended to quickly position objects upside down. (Unlike the HD-430RWEN** and HD-455RWEN** models). Temperature modes in the refrigerator are automatically controlled by a spreadsheet. Table 1 shows the approximate storage time of products.

Table 1

Products	Storage times are calculated daily.											
	1	2	3	4	5	6	7	8	9	10	11	12
Fresh fish	■	■	■									
Raw meat	■	■	■	■	■							
Meat	■	■	■	■	■	■	■	■	■	■	■	■
Minced meat	■	■	■	■	■	■	■	■	■	■	■	■
Butter	■	■	■	■	■	■	■	■	■	■	■	■
Cheese	■	■	■	■	■	■	■	■	■	■	■	■
Milk, sour cream	■	■	■	■	■	■	■	■	■	■	■	■
Eggs	■	■	■	■	■	■	■	■	■	■	■	■
Fruits vegetables	■	■	■	■	■	■	■	■	■	■	■	■
	Without compromising the quality of taste											
	Maintaining the quality of taste in a satisfactory condition											

After freezing, place the long-term storage products in the refrigerator, pre-packed in polyethylene cellulose or aluminum membrane.

Store unwanted products and pungent smells or smells in a cellophane, polyethylene or aluminum membrane. Do not store medicines without sealed packaging to prevent unwanted odors.



Storing liquids in open containers will result in sweating of the refrigerator door and deterioration in the operation of the refrigerator. When installing the refrigerator separately from the wall, the distance between the wall and the refrigerator should be at least 50 mm. It serves to properly move the separated airflow line from the refrigerator (Fig. 3).

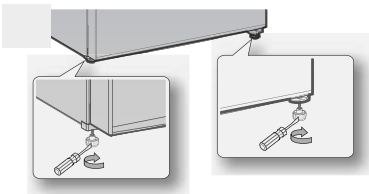

Figure 1

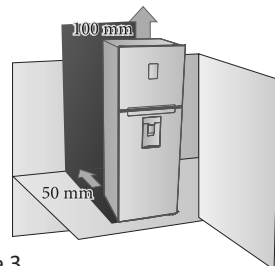

Figure 3

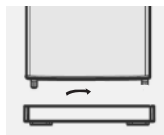
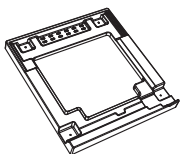
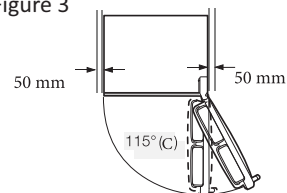

Figure 4









ENGLISH

3. PRODUCT DESCRIPTION, MODEL, OPERATING CHARACTERISTICS

Technical Indicators

table 2

Technical classification	Models			
	HD-360FWEN	HD-395FWEN	HD-430RWEN**	HD-455RWEN**
Cooling chamber temperature, °C	from + 0 to +12	from + 0 to +12	from + 0 to +12	from + 0 to +12
Freezer temperature, °C °	-18	-18	-18	-18
Type of domestic refrigerator	* (***) Class II freezing cooling			
Independent defrost system (No frost)	exist	exist	exist	exist
Climate classification	ST, N	ST, N	ST, N	ST, N
Protection Category				
Overall size, (L)	278	305	330	350
Storage capacity of chilled products (L)	218	245	232	252
Frozen food storage section size (L)		60	60	98
		5	5	--
Rated voltage and frequency (V, Hz)	220-240, 50	220-240, 50	220-240, 50	220-240, 50
Total input power, (Ampere)	N : 1 ST : 1	N : 1 ST : 1	N : 1 ST : 1	N : 1 ST : 1
LED power (W)	LED 1.1	LED 1.1	LED 1.1	LED 1.1
Energy efficiency class	A+	A+	A+	A+
Annual energy intensity, (kWh / year)	252	262	286	293
Product freezing capacity	2.7	3	12	12
Marking the coldest department				
Type of cooling agent	R600a	R600a	R600a	R600a
Squelch Correction, (dB)	42	42	42	42
Weight with packaging, (kg)	60	63	76	77
Weight unpacked, (kg)	55	58	70,5	71,5
External dimensions with packaging (WxDxB), (mm)	666*724*1555	666*724*1670	666*724*1940	666*724*2015
External dimensions without packaging (WxDxB), (mm)	595*676*1490	595*676*1608	595*676*1870	595*676*1952

Additional components of the refrigerant components are shown in Tables 4 and 5.

Table 4

Main parts	Model	
	HD-360FWEN	HD-395FWEN
Rack for the freezer	1	1
Set for ice molds (ice generator)	1	1
Door handle of the refrigerator	2	2
Fruit and vegetable basket glass cover	1	1
Big niche	1	1
Niche on average	-	1
Small niche	2	2
Box (for vegetables and fruits)	1	1
Large glass niche with a refrigerator	2	2
Egg basket	2	2
Niche intended for long-term storage	1	1
Manual	1	1

Table 5*

Main parts	Model	
	HD-430RWEN**	HD-455RWEN**
Glass shelf for the refrigerator	1	1
Box for freezing and storage	3	3
Large glass niche with a refrigerator	3	3
Capacity for vegetables and fruits	1	1
With glass lid	1	1
Large niche	1	1
Middle niche	2	2
Small niche	1	1
Box (for vegetables and fruits)	2	2
Additional door details	2	2
Egg Tank	1	1
Manual	1	1

* - The structure of the refrigerator is constantly improving, so there may be some changes.

The location of the components of the refrigerator

figure 5

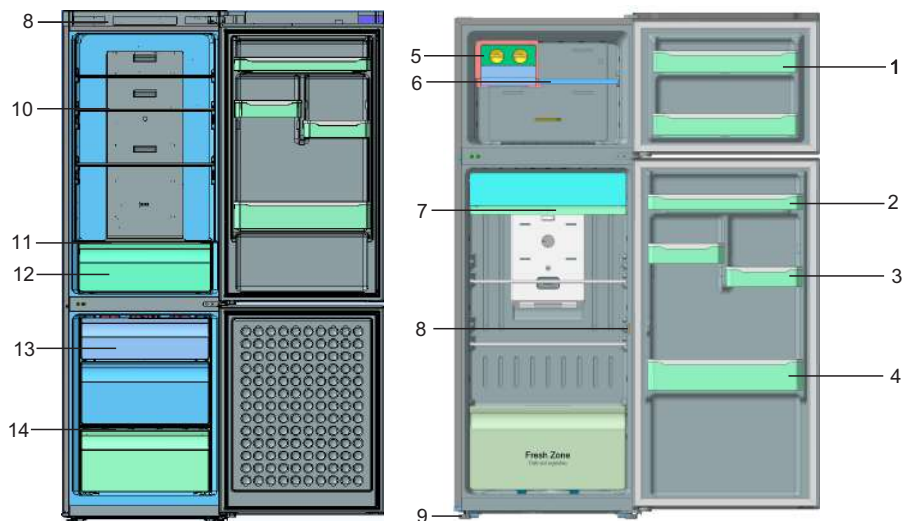

HD-430RWEN**
HD-455RWEN**

HD-360FWEN
HD-395FWEN

- 1-shelf in the refrigerator;
- 2-medium niche;
- 3-small niche;
- 4-large niche;
- 5-set for ice molds (ice maker);
- 6-stand for the freezer;
- 7-niche for long-term storage;
- 8-lamp switch;
- 9-set trigger;
- 10-cooling chamber with a mirror shelf;
- 11-vegetable and fruit basket with a mirror cover;
- 12-box (for vegetables and fruits);
- 13-box to save the cold;
- 14 mirror shelf of the refrigerating chamber.

4. PRINCIPLE OF OPERATION

Use display control.



1. Signs

A: rapid cooling indicator; B: fast freeze indication; C: lock and unlock icon; D: dental sign; E: compress control icon; Q: Alarm warning indicator.

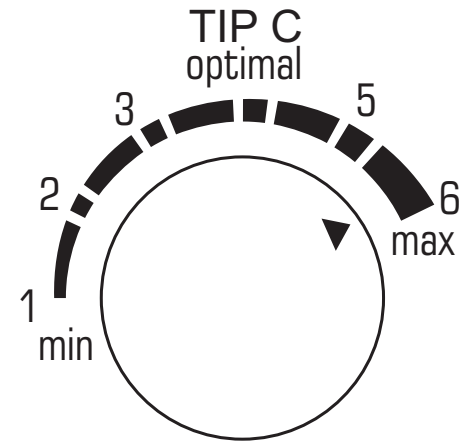
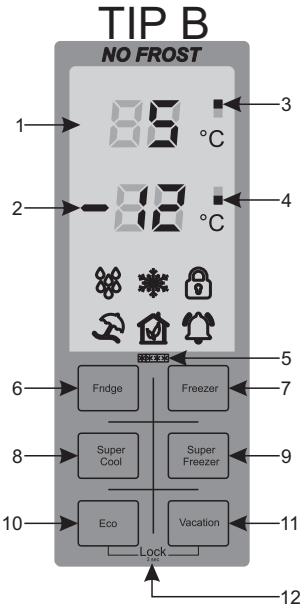

Temp. control

2. Display

1: temperature of the refrigerator; 2: the temperature of the refrigerating chamber; 3: mark of the refrigerating chamber; 4: mark of the refrigerator; 5: the coldest part of the capture; 6: cooling camera control button; 7: freeze control button; 8: quick cooling control button; 9: quick freeze button; 10: power saving mode button; 11: utility control button; 12: lock and unlock button.

3. Refrigerator chamber (refrigerator)

Press the REFRIGERANT () button to set the temperature in the refrigerator from 1 to 7. When the temperature indicator is set to 5, pressing the REFRIGERANT button continuously changes the temperature in the following order, and the desired temperature is displayed



4. Refrigerator (freezer)

Press the FREEZER button () to set the temperature in the refrigerator compartment from -15 to -23. The indication of the set temperature is -19, and the “FREEZER” button is pressed each time the temperature is in the following order and the temperature indicator will reflect the temperature you want.

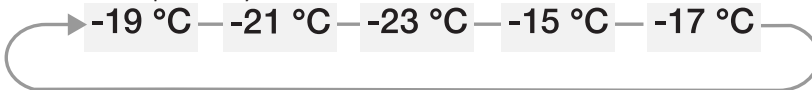

5. Super cool mode

To activate the Quick Cool mode, press the SUPER Cool button. The Super Cool () indicator lights up on the display. In this mode, the temperature in the refrigerating chamber is from 8 to +1 ± 1 degrees. The refrigerator automatically switches from fast cooling after 8 hours, and the temperature indicator drops to 5. The temperature of the freezer in this mode remains unchanged. When Super Cool is on, it is recommended to press FRIDGE again to switch to standard mode.

6. Super freezer mode

Press the “Super-freezer” button to activate non-freeze mode. The Super Freezer () indicator lights up on the display. In this mode, the temperature in the refrigeration chamber is up to -25 degrees Celsius (24 hours), which is used to prepare ice jams. When the refrigerator chamber reaches the set temperature after 24 hours, it automatically exits fast freezing mode, and the temperature indicator decreases to -19. In this mode, power consumption will increase. When the Super Freezer is activated, it is recommended to press the FREEZER button again to switch to standard mode.

7. Activate and deactivate power saving mode (ECO).

Press the “ECO” button to select the power saving mode and switch to the power saving mode. The “ECO” indicator lights up on the display. In the “ECO” mode, it limits the temperature in the freezer and refrigerator, which means that the temperature in the refrigerator is +6, and the temperature in the refrigerator is -16. ECO mode helps you reduce energy costs during a long trip or at home.

“FRIDGE” and “FREEZER” will be used simultaneously to disable the “ECO” mode.

8. Start the VACATION mode.

Press the "VACATION" button to select sleep mode and set it to standby. The VACATION display (🌙) will light up. This mode is designed to minimize power consumption when you are on a long flight or on a business trip and do not need to use a refrigerator. When the holiday feature is activated, the freezer will operate. When this mode is on, the temperature in the refrigerator is 15 degrees Celsius and -17 degrees in the refrigerator. It is recommended to use this mode at home for a long time. When the VACATION mode is activated, it is recommended to press FRIDGE or FREEZER again to switch to the standard mode.

9. Lock and unlock

To enable this feature, the ECO and VACATION buttons will be locked for 1 second at a time. The lock indicator (🔒) will appear on the display and no buttons will be used. The screen will unlock if you hold down the "ECO" and "VACATION" buttons simultaneously for 3 seconds to unlock the screen. The lock indication (🔒) will be locked. After completing the action, the display will turn off after 30 seconds. Press any button to turn the display on again.

10. Door control

When the cooling chamber opens the door, the display and the inside light of the refrigerator light up. The signal will not sound when you open the door of the refrigerator. If the refrigerator is not completely blocked or left open for more than 2 minutes, the BUZZER alarm indicator (🔊) will flash on the display, and the system will warn you about this. Anxiety sounds when the door is closed.

11. 3-star icon on the refrigerator display (*)**

This symbol will increase the level of freezing in the refrigerator -18 and a higher temperature. This allows you to store certain types of products up to one year. Each star (***) represents -6 degrees.

12. Notification of complaints

The marks E1-E7 on the display indicate that the refrigerator is faulty. In the event of a malfunction, the device may continue to work, but repairs must be carried out quickly. (For HD-430RWEN** and HD-455RWEN** models)

Notification	E 1	E 2	E 3	E 4	E 5	E 6	E 7
Faults	Freezing chamber Temperature sensor	Cooling chamber Temperature Sensor	Freezing Camera Temperature sensor	External sensor	Malfunction in defrost system	Display fault	Fan failure

Ice Consumption Preparation



Remove ice mold with you. Fill the container with 4-5 mm of drinking water. Be careful not to overfill the water, put the pen in the holder again. prepared by. Ice cubes are separated from the template after 5-6 minutes at room temperature.



Make sure you have a basket under the shelf. If not, install it. Turn one of the knobs on the hour axis until the wheel begins to rotate. As a result, ice cubes fall into the basket. Repeat this sequence for the second half, if necessary. Follow the instructions below to remove the ice pack.

- lift it
- pull in yourself

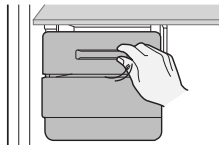

Never put bottles of liquid in the freezer, as the glass may crack when the liquid freezes.



If you are away from home for a long time, disconnect the fridge and unplug it. Wipe the steamer inside the refrigerator and leave the door open. This helps prevent unpleasant odors and stains. If the cooler is not used for a long time, unplug the power cord from the outlet.

To get more space in the freezer compartment, you can remove additional components that can be fixed without using any equipment, such as tanks, ice makers, ice cream containers, items. This does not affect the temperature and mechanical properties of the refrigerator. The signature of the refrigerator shown on the sign is a signal indication after the removal of all items.

On display models, the alarm function works when the door is open. Also, make sure that the freezer door is in the closed position and the signal will not play when the freezer door is open (even on display models). Make sure the doors are closed.



Removing the parts of the refrigerator.

Racks of the refrigeration compartment, shelves of the refrigeration compartment should be installed in the appropriate compartment for folding the refrigeration compartment. It may cause injury or damage to the device.



Remove the ice mold and box and remove the bottom of the ice mast.

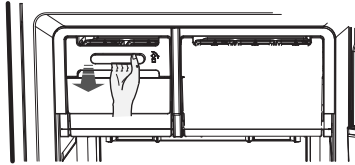

Be careful when removing the base of the ice cap, as it may suddenly shift towards you. On the pallets, hold the ice plate lever to the right, so be on the right. Holding the middle part down, slide the base of the ice cabin back into place.

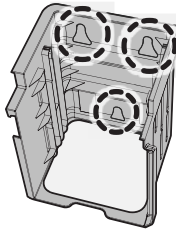

Lightly fill the refrigerator and push it forward, take out the ice cubes and remove the box. Remove the base of the ice maker.

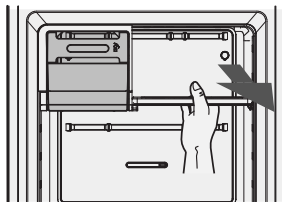



Tighten the shelves of the refrigerator in yourself.

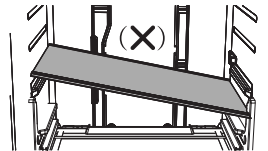
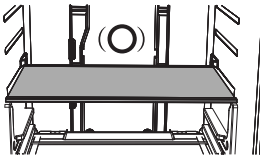

When removing the refrigerator racks, pull the rollers forward, if you can open the door, slightly lift it and remove it.

When removing the refrigerator drawers, if the door does not open, pull the rack forward and slightly lift it to remove. When installing sheets back, make sure the safety glass indicator is on the front of the refrigerator.

Temperature control

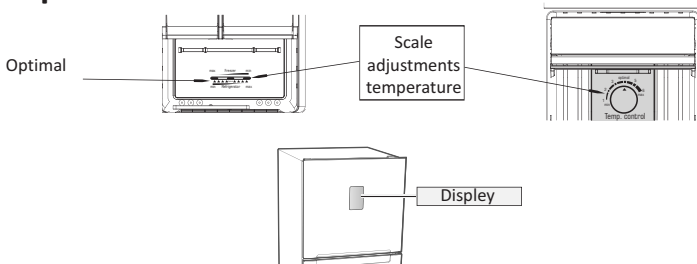

We recommend setting the OPTIMAL mode to ensure stable operation of the refrigerator in the refrigerator and in the refrigerator compartment. If the foods in the refrigerator are frozen or you want to cool the refrigerator, move the refrigerator temperature control to the left.

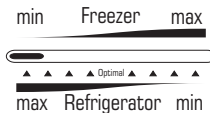

Move the refrigerator's temperature controller to the left to create winter ice.

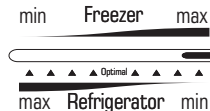

In the summer (above 35C), move the camera coolant temperature control to the OPTIMUM position.

The refrigerator sets the temperature of the chamber.



If you want to lower the freezer temperature, push the freezer temperature control to the right.

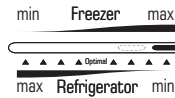

If you want to lower the temperature of the freezer, slide the temperature control of the cooling chamber to the left.

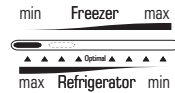

Turn the chiller temperature controller to the right.

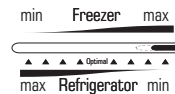

Otherwise, the refrigerator may cause problems.

Do not adjust the freezer temperature controller in summer (above 35 °C) to form ice.

Otherwise, there may be a problem with the refrigerator.

The refrigerator regulates the temperature of the chamber.



If the freezer is not cold, as you want, or if you want to lower the temperature in the freezer, set the temperature control to 5-6 or the model of the refrigerator to 1. If the food in the refrigerator is frozen or you want to cool the temperature in the chamber, set the temperature control to 1-3 or the temperature of the display cooler is 3-7. Do not set the temperature controller for the winter from 1 to 1 or 1-2 times the size of a refrigerator with a temperature of 3-7.

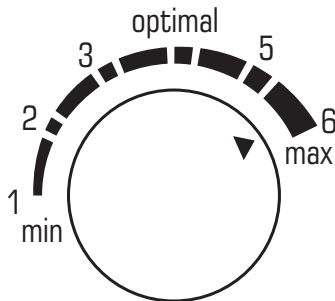

Temp. control

USER MANUAL

In the summer (above 35C), adjust the temperature of the refrigerator to 4-6 or the refrigerator with a display model of 1-2. Otherwise, there may be problems with the refrigerator.



NOTE. To avoid damage to the walls of the refrigerator, do not use a sharp white substance to remove ice or remove frozen food.

To reduce the power consumption of the refrigerator, we recommend that you:

- installation of the refrigerator in accordance with the established requirements;
- cooling of hot products before cooling to room temperature;
- reducing the number and duration of doorways;

The refrigerator is designed for long-term use, so when disconnecting the cord, it must be placed in an intact position, after which it can be cleaned.

Clean the refrigerator at least once a month.

NOTE. The surface of the refrigerator compressor and the two side outer walls of the refrigerator can heat up to 90 ° C. When the compressor starts and stops, noise can affect the quality and performance of the refrigerator.

5. TRANSPORTATION, PACKING, LOADING AND DISTRIBUTION

Transport.

The compressor must be firmly attached to the vehicle body to prevent the compressor from moving inside the compressor when transporting the refrigerator. If the refrigerator is not installed in a vertical position, it may exceed 40 degrees.

When repairing the refrigerator, a special soft cord with a metal ring is used to prevent the top layer during transport. It is also necessary to take into account the climatic characteristics of the refrigerator, as it is desirable to carry out the maximum transportation by covered car.



Do not install the refrigerator horizontally, install it in an upright position. The indicator in the box should be in a vertical position.



Securely fasten it when transporting the refrigerator.

Packaging. Before transporting the refrigerator, remove all accessories (shelves, drawers, etc.) and pack them carefully. Packaging is made depending on the type of the refrigerator and the car, as well as the distance from the car.

Packaging can be used with cardboard, foam, polyethylene and air-bubble material. A cardboard or thick pattern can be left under the fridge to prevent damage to the paint. During transport, it is advisable to limit the circumference of the refrigerator to the base or suspension in order to prevent the refrigerator from splashing. In addition, you can ensure that the door of the refrigerator is tightly closed and will not open during transport. The door of the refrigerator should be secured with a soft rope.

Loading.

Refrigerator loading is crucial. Troubleshooting and shooting are not allowed when the compressors of the refrigerator are in the position attached to the spindle. Because the compressor is made of copper copper tubes and can be damaged with a weak tire.

	<p>When loading and unloading, make sure that the surface of the refrigerator faces up.</p>		<p>Do not throw away the refrigerator yourself, but use the help of others.</p>
--	---	--	---

Save.

The cooling fan should be stored indoors with a relative humidity of no more than 80% in natural ventilation. If the refrigerator is not used for a long time, it is recommended to disconnect it from the power source, remove all products from the refrigerator and clean the refrigerator. The door of the refrigerator should be slightly ajar, so that after cleaning the cells do not smell.

	<p>The refrigerator must be raised by two or three people and must be sure that the surface is installed vertically.</p>		<p>If refrigerators are installed nearby, they must be sure that they are securely installed to avoid falling or other human damage.</p>
--	--	--	--

6. STARTING

 When connecting the refrigerator to an electrical outlet, it is recommended to use accessories, several sockets (two or more connectors). This may cause overheating of the cord or a fire.

There is no special lift button on the fridge. Therefore, it is advisable to install a power management device. This device ensures uninterrupted operation of the refrigeration unit. The switch of the refrigerator must be securely attached to an electrical outlet and to ground (electrical outlet). The power source and power source must be in the same position as the manufacturer. The cable specifications for the electrical cord must comply with applicable laws (for example, land acquisition, access to additional power

sources, installation of a plug, etc.). Before connecting the refrigerator to the power grid, it is important to make sure that the voltage at the source corresponds to the voltage indicated on the back of the refrigerator. If you have questions about the above, consult a specialist.

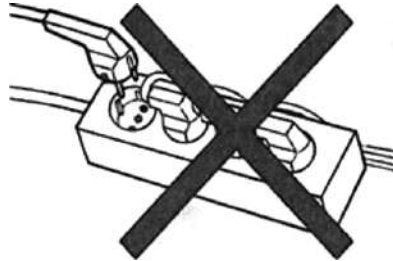
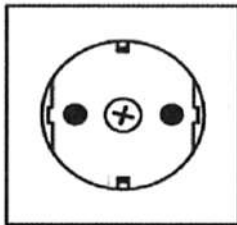

7. MAINTENANCE AND REPAIR



Improper installation and operation of the refrigerator can also be caused by faults. To avoid damage to the refrigerator and overhead, you must adhere to the following technical recommendations and follow them:

1. Wait 5-7 minutes for the refrigerator to turn on after it is turned off, which may cause the engine to stop before starting the refrigerator.
2. Do not place products immediately after cleaning the refrigerator. Wait for the start of work at a given temperature.
3. Do not set thermostatic markers above average. This is not true. If the thermometer is maximum, the temperature drops significantly, and the load on the cooling unit increases.
4. When cleaning the refrigerator, it is recommended to use warm water. You can use a soft cloth or wool to clean the refrigerator. Do not use a knife or other sharp objects to clean the refrigerator.

Electrical circuit. (For HD-360FWEN, HD-395FWEN models)

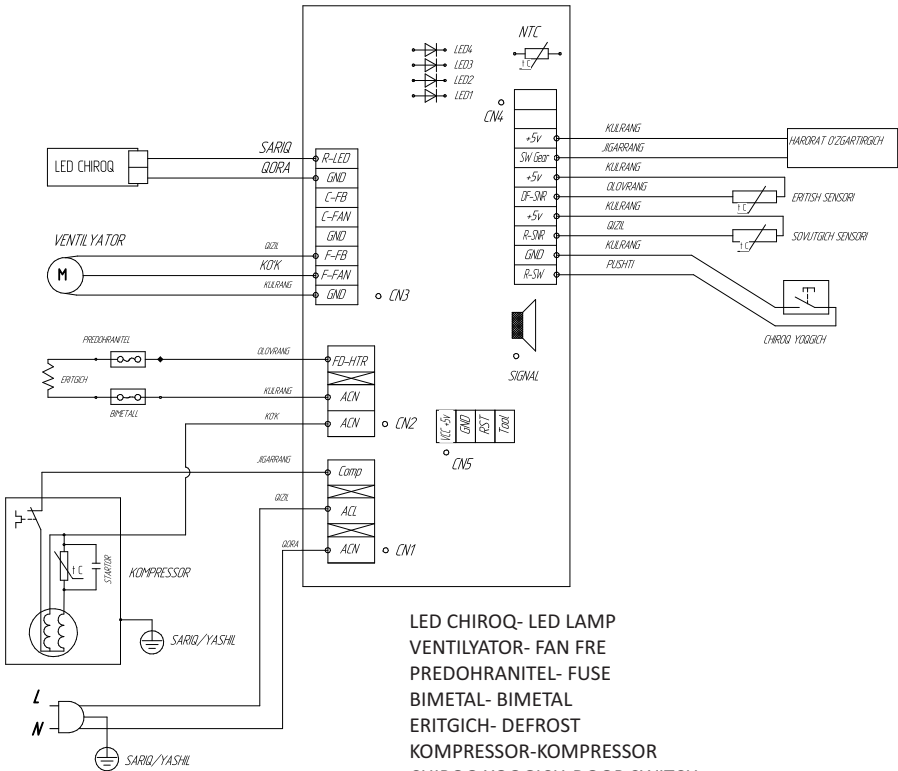

- LED CHIROQ- LED LAMP
- VENTILYATOR- FAN FRE
- PREDOHRANITEL- FUSE
- BIMETAL- BIMETAL
- ERITGICH- DEFROST
- KOMPRESSOR- KOMPRESSOR
- CHIROQ YOQGICH- DOOR SWITCH
- HARORAT O'ZGARTIRGICH- TEMPERATURE REGULATOR
- ERITISH SENSORI- DEFROST SENSOR
- SOVUTGICH SENSORI- REFRIGERATOR SENSOR
- STARTOR- STARTER
- SARIQ- YELLOW
- QORA- BLACK
- QIZIL- RED
- KO'K- BLUE
- KULRANG- GRAY
- OLOVRANG- ORANGE
- JIGARRANG- BROWN
- SARIQ-YASHIL- YELLOW-GREEN
- PUSHTI- PINK
- SIGNAL- BUZZER

ENGLISH

Electrical circuit. (For HD-430RWEN**, HD-455RWEN** models)

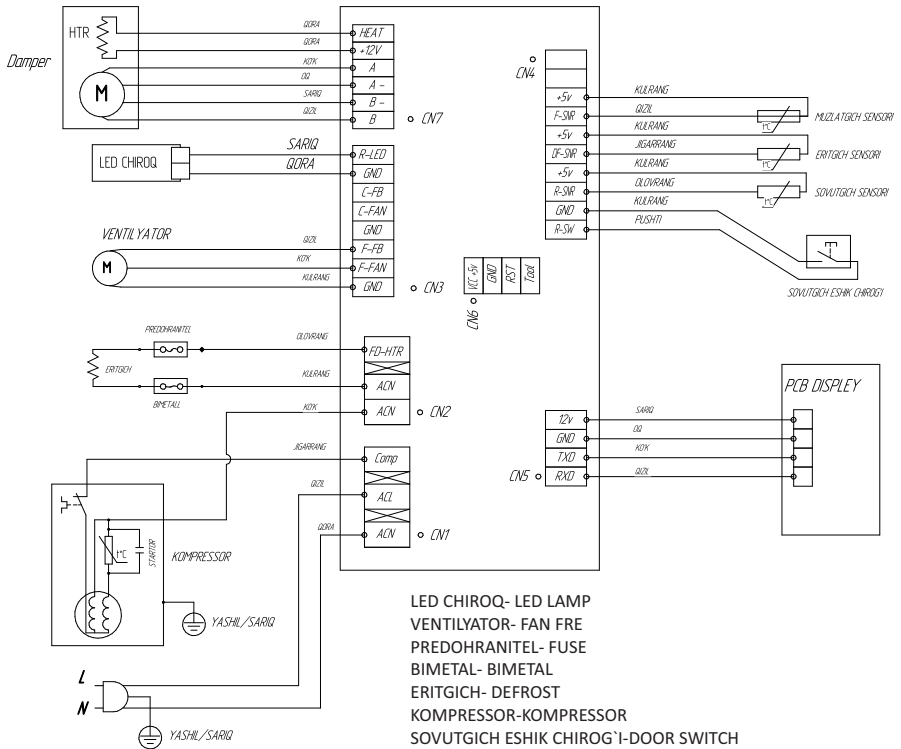

- LED CHIROQ- LED LAMP
- VENTILYATOR- FAN FRE
- PREDOHSPANITEL- FUSE
- BIMETAL- BIMETAL
- ERITGICH- DEFROST
- KOMPRESSOR-KOMPRESSOR
- SOVUTGICH ESHIK CHIROG`I-DOOR SWITCH
- PCB DISPLY-PCB DISPLAY
- ERITISH SENSORI-DEFROST SENSOR
- SOVUTGICH SENSORI- REFRIGERATOR SENSOR
- MUZLATGICH SENSORI-FREEZER SENSOR
- DAMPER-DAMPER
- STARTOR-STARTER
- SARIQ-YELLOW
- QORA-BLACK
- QIZIL-RED
- KO`K-BLUE
- KULRANG-GRAY
- OLOVRANG-ORANGE
- JIGARRANG-BROWN
- SARIQ-YASHIL-YELLOW-GREEN
- OQ-WHITE
- PUSHTI-PINK

8. Failure and ways to eliminate them.

PROBLEM	DECISION
The device does not work at all or the temperature is very high.	<ul style="list-style-type: none"> • Check if the electrical cable is properly connected to the mains. • Is the temperature control set correctly on the front panel? • Does sunlight come directly to the device or is there a heat source near the device? • Is the back of the device near the wall?
Products in the fridge are frozen	<ul style="list-style-type: none"> • Is the temperature control on the front panel set to the lowest temperature? • Low ambient temperature? • Did you store high water products in the coldest part of the refrigerator?
A strange noise is coming from the fridge.	<ul style="list-style-type: none"> • Ensure that the unit fits securely on a flat floor. • Is the back of the device near the wall? • Have there been any foreign objects on or under the device? • Is the noise coming out of the unit's compressor? • A damping sound can be heard inside the refrigerator; This is a normal condition. Such a sound comes as a result of compression or expansion of various components.
The edges and side surfaces of the device axes are warm, steam begins to form.	<ul style="list-style-type: none"> • Heat -resistant pipes are installed in the front corners to prevent the formation of vapors. It is not always effective when the temperature rises around. In the same time, • This condition is not considered normal. • In extremely humid weather, steam is formed on the outer surface of the equipment, in which air space collides with the cold surface of the equipment.
Ice machine does not prepare ice.	<p>Before you start making ice, after installing the refrigerator</p> <ul style="list-style-type: none"> • Have you waited 12 hours? • Have you stopped the manual ice preparation function? • Is the temperature of the freezer too high? Try setting a lower temperature in the freezer. • Did you fill the water tank? • Have you checked if the water container is properly located?
An incomprehensible sound is heard inside the device.	<ul style="list-style-type: none"> • It is a refrigerant that increases cooling inside the unit.
There is an unpleasant smell inside the device.	<ul style="list-style-type: none"> • Is there a damaged product inside? • Ensure that products with a pungent odor (such as fish) are sealed with an airtight material. • Periodically clean the freezing chamber, throw away all the spoiled food, or similar to the damaged one.

USER MANUAL

The walls of the equipment have a hard layer.	Check that food stored in the refrigerator does not block the ventilation openings. <ul style="list-style-type: none">• Arrange the products so that maximum ventilation is provided inside.• Is the door closed to the end?
The device forms steam around the interior walls and vegetables.	<ul style="list-style-type: none">• Products with a high water content are stored in the open state and in high humidity, or the door has been in an open state for a long time.• Store food in a container with a lid or a sealed container.



Dear customer, if you have any defects, damages or defects in the product during or after the warranty, contact an authorized service center or call the specified warranty phone number as soon as possible. When contacting the service center, please indicate the model and serial number of the refrigerator.

RECYCLING

The materials used in the packaging of the refrigerator can be used for their processing and further use, if they are delivered to the points of reception of secondary raw materials.

ATTENTION!

Do not allow children to play with the packaging material, otherwise there is a risk of being rolled up as a result of mixing the packaging film or falling into the cardboard box.

It is necessary to dispose of the refrigerator, which must be disposed of, in accordance with the laws of the country and make the power cord unusable.



Chiller R600a, available in the cooling system, must be disposed of by a specialist. Ensure that the cooling system pipes are not damaged until they are disposed of, and this must be observed.

Dear customer!

**The ARTEL brand is grateful
for your choice and ensures**

that this product is not properly used with high quality when used.

Change the opening state of the door to the opposite

Disconnect the device from the power plug before switching the position of the oven door to the opposite. Artel recommends changing the opening of the door only in a service center authorized by Artel. Produced on a paid basis and at the expense of the client. Any damage caused by the movement of the door opening side is not covered by the manufacturer's warranty. Any restructuring required for this reason will be at the expense of the client after payment.

Make sure that the refrigerator door has been disconnected by disconnecting the refrigerator from the main power source and removing all products from the refrigerator. If the customer feels that the user cannot follow the instructions in the application, you should contact a qualified Artel technician for this change.

Do not connect the refrigerator to the source immediately after changing the opening of the door, wait less than an hour.

Change the opening of the door to the opposite

Appendix 1.

For HD-430RWEN**, HD-455RWEN** models

1. Remove the wires (1) and the door cover (2).

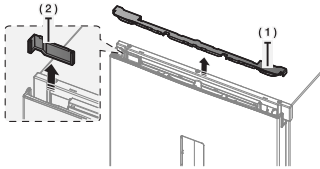

2. To insert the hinge, remove the hoof cover, as shown in the following figures.

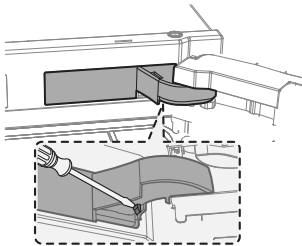

3. Disconnect the wires (for doors with a screen display). Then attach the top screw to the screw with two screws and remove the strap.

The door is open, so be careful not to get hurt when removing the door.

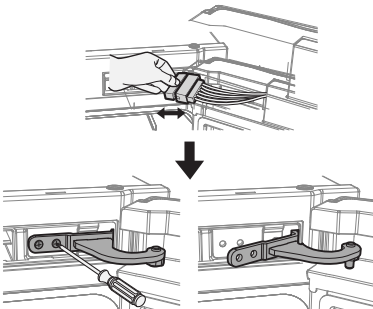

4. Gently lift the door of the refrigerator from the middle stand, gently pushing it up. The door is open, so be careful not to get hurt when removing the door.

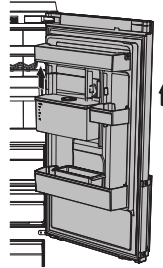

5. Middle semi-trailers 3 xochsimon bo'shatib screws middle parts of the post with a screwdriver.

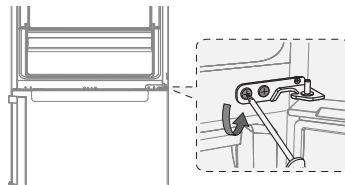

6. Carefully freeze the bottom of the freezer door to lift it up. The door is open, so be careful not to get hurt when removing the door.

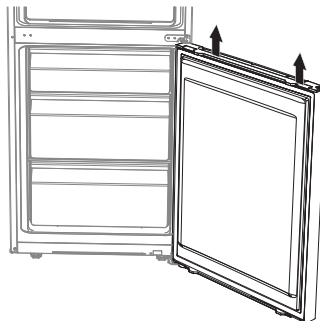

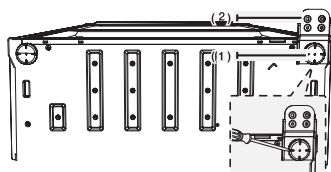

7. Carefully pack the refrigerator. Remove the roller (1) and foot (2)

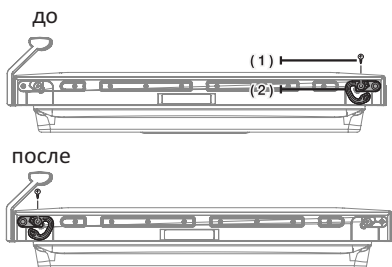

8. Remove the screw (1) and the freezer door in the lower right corner of the refrigerator. Change the position of the automatic gasket (2) from right to left.

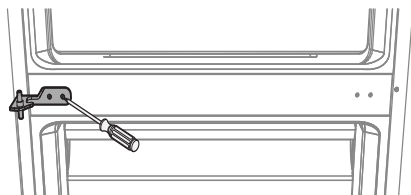

9. Install the center rod with support. First wrap the freezer door and middle hand. Then wrap the bottom gasket and the door of the refrigerator. Attach the stack to the top position.

The process of locking the doors.
 Middle overlay → Freezer door groove → Freezer bottom → Refrigerator door and stand in the upper part are in a high position.
 Be careful not to get injured while working.

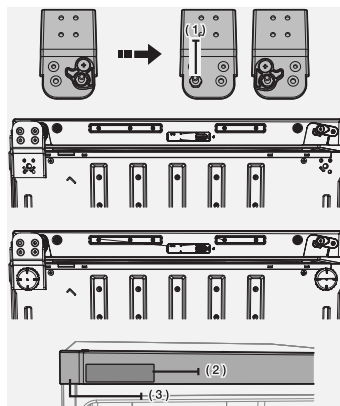

10. Change the posterior stem and foot (from left → to right). After installing the freezer door on the middle trim, wrap the bottom trim.

Disconnect the driver's manual driver connector and the reader (1). Install the Tiger Reader and Car Kit Connector as shown in this figure. Remove the control panel cover (3) from the control panel (2) as shown in the figure.

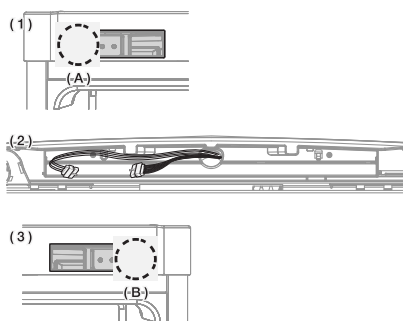

11. After removing the control panel cover (1), replace the direction of the door of the wires (2) in the direction opposite to the refrigerator door (only for the display model). Use screw (A) as shown in figure (3).



12. Use a 12 mm wide wrench to grip the towing hole.

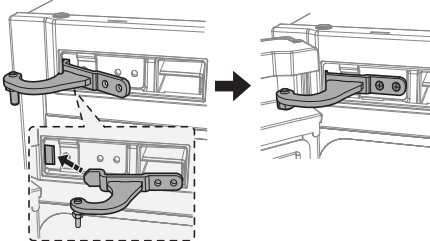
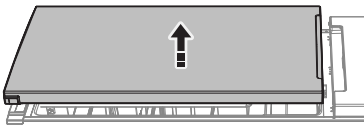
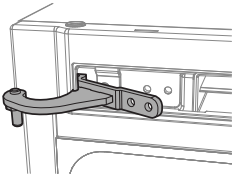

13. To increase the lift a little, insert the top tower, and then lift the top one to grind the fridge.

At the top of the column feed.

- Put the lid on the door of the refrigerator.
- Install the middle stand on the door of the refrigerator.
- Place the top grid on the top plate.
- Lock the screw.

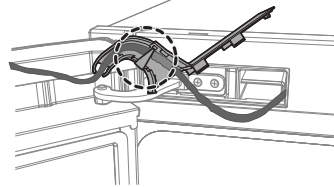
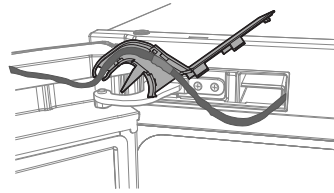

14. Connect the cord and place the control cable on the clamp cover, and then slide the knob to secure the connection, as shown in the following figure.

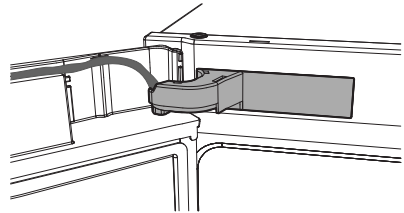

15. Install the hoop cover, center it in the ring.

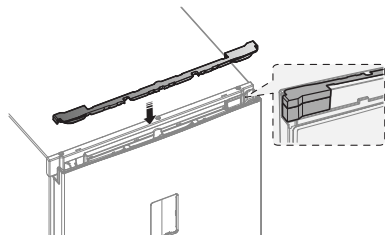

16. Change the direction of the cable door in the opposite direction and wipe the door cover.

For HD-360FWEN, HD-395FWEN models

1. Firmly pull the screw using the cross (+) conveyor and remove the cover to remove the refrigerator compartment cover.

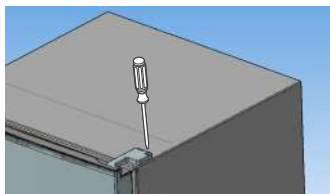

2. Then screw in the 3 screws of the upper tower using a transverse (+) conveyor and remove the upper rack.

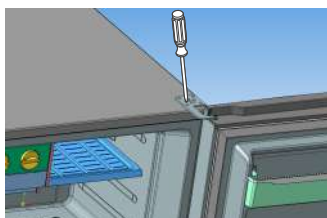

3. Remove the blind door vertically upwards by pulling it out of the center pillar.

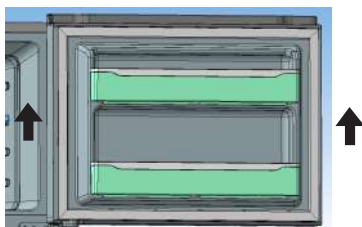

NOTE:

The door is open, so be careful not to get hurt when removing the door.7. Carefully pack the refrigerator. Remove the roller (1) and foot (2).

4. Remove the cover by pressing the plastic cover on the left side with the handle (-), as shown in the figure.

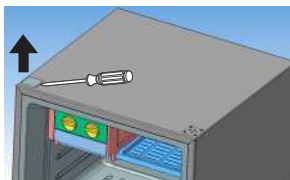

5. Separate the middle racks by dividing the three bolts with the crossbow horse.

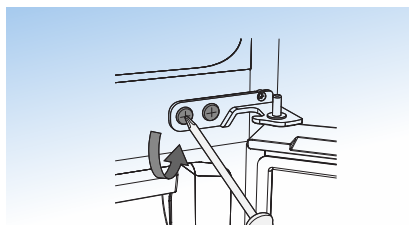

6. Lift the door of the refrigerator vertically up and lower it from the bottom stand.

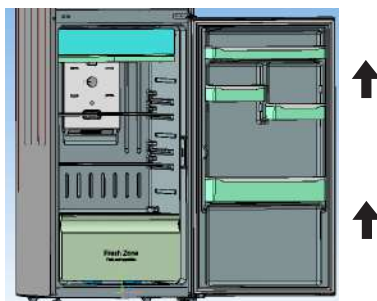

NOTE:

The door is open, so be careful not to get hurt when removing the door.5. Place the center rod with the stem. First wind the door of the refrigerator and the middle stand.

7. Change the bottom pin and foot position (from right to left).

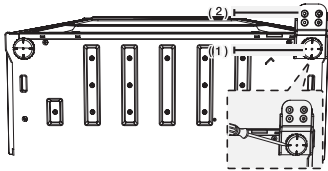

8. Replace the position of the lower leg and bracket (right-to left)

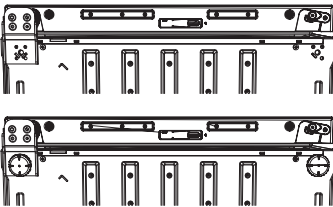

9. Directional plugs and gun readings. Install the hook and connector of the car kit as shown in this illustration.

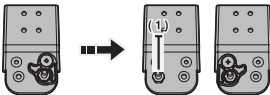

10. Remove the screw (1) and the freezer door in the lower right corner of the refrigerator. Change the position of the automatic gasket (2) from right to left.

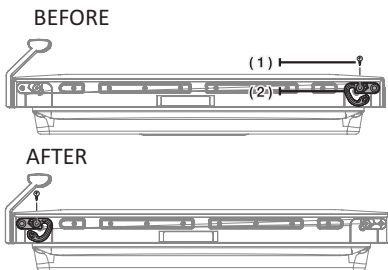

11. Set an average bracket by means of the screw-driver. In the beginning set a door of a refrigeration chamber and an average bracket.

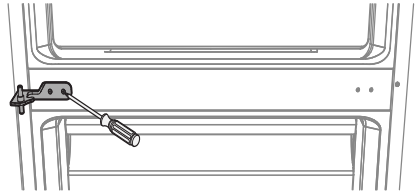

12. Using a 10 mm diameter probe, remove the grille.

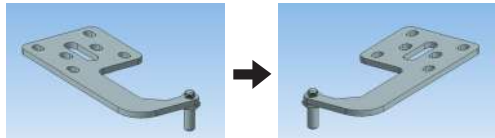

13. Install the door of the refrigerator door on the bottom rack. Then secure the middle pin with the screws.

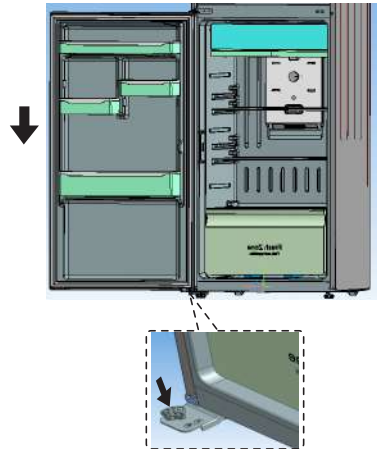

NOTE:
The door is open, so be careful not to get hurt when removing the door.

USER MANUAL

14. Install the door of the refrigerator compartment on the middle porch.

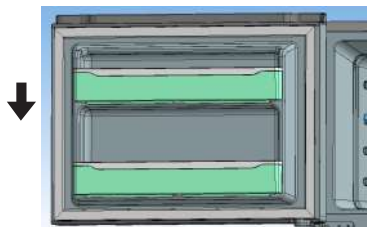

15. Throw the lid with 3 screws on top of the fridge using the oven. First wrap the cooling chamber door and the center stand.

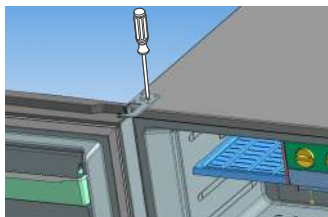

16. Insert the top gasket into the holder and close the cover with a screw (+), a screwdriver.

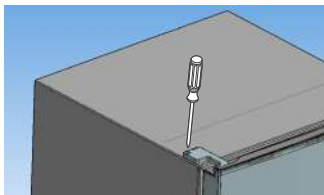

17. Remove the cover by pressing the plastic cover (5) on the left side with the handle (-), as shown in the figure.

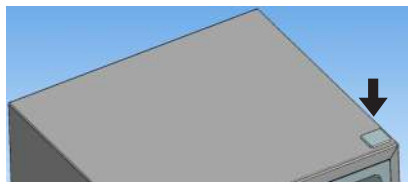

artel



 @artel_official

 @arteluzb



www.artelgroup.org