



# РУКОВОДСТВО ПОЛЬЗОВАТЕЛЯ

# ХОЛОДИЛЬНИК

---



Перед установкой машины внимательно ознакомьтесь с настоящим руководством. Это необходимо для правильной и безопасной установки техники. После установки храните инструкцию рядом с техникой для обращения к документации по мере необходимости.

**РУССКИЙ**



MFL71737136  
Rev.00\_071621

[www.lg.com](http://www.lg.com)

Copyright © 2021 LG Electronics Inc. Все права защищены.

# СОДЕРЖАНИЕ

В данном руководстве могут встречаться изображения или материалы, не относящиеся к купленной вами модели.  
Производитель может вносить изменения в содержание руководства.

## ТЕХНИКА БЕЗОПАСНОСТИ

ПЕРЕД ИСПОЛЬЗОВАНИЕМ ПРОЧТИТЕ инструкцию .....	3
ВНИМАНИЕ! .....	3
ОСТОРОЖНО! .....	9

## УСТАНОВКА

Перед установкой .....	11
Выравнивание устройства .....	13
Включение питания .....	14
Перемещение устройства на другое место .....	14

## ЭКСПЛУАТАЦИЯ

Перед использованием .....	15
Характеристики устройства .....	17
Панель управления .....	19
Ручка дверцы .....	19
Диспенсер воды .....	20
Ящик холодильника .....	22
Дверной отсек .....	24
Полка .....	24
Полка для бутылок .....	24

## ИНТЕЛЛЕКТУАЛЬНЫЕ ФУНКЦИИ

Приложение LG ThinQ .....	26
Smart Diagnosis .....	28

## ТЕХНИЧЕСКОЕ ОБСЛУЖИВАНИЕ

Очистка .....	29
Воздушный фильтр .....	29

## ПОИСК И УСТРАНЕНИЕ НЕИСПРАВНОСТЕЙ

Перед обращением в сервисный центр .....	31
--	----

## ТЕХНИКА БЕЗОПАСНОСТИ

### ПЕРЕД ИСПОЛЬЗОВАНИЕМ ПРОЧИТЕ инструкцию

Следующие рекомендации по технике безопасности призваны предотвратить непредвиденные риски и ущерб, вызванные небезопасной, либо неверной эксплуатацией техники. Рекомендации делятся на две категории: 'ОСТОРОЖНО!' и 'ВНИМАНИЕ!' (см. ниже).

### Предупреждающие сообщения



Этим символом помечены действия, связанные с повышенной опасностью. Внимательно прочтите соответствующий текст и следуйте инструкциям, чтобы избежать риска.



#### **ВНИМАНИЕ!**

Означает, что несоблюдение инструкций может привести к серьезной травме или смерти.



#### **ОСТОРОЖНО!**

Означает, что несоблюдение инструкций может привести к легкой травме или к поломке изделия.

### ВНИМАНИЕ!

#### **ОСТОРОЖНО!**

- Чтобы снизить опасность пожара, удара током или получения травм при использовании изделия, необходимо принять следующие основные меры предосторожности.

### Техническая безопасность

- Прибор не предназначен для использования лицами (включая детей) с пониженными физическими, сенсорными или умственными способностями или при отсутствии у них

## 4 ТЕХНИКА БЕЗОПАСНОСТИ

---

жизненного опыта или знаний, если они не находятся под присмотром или не проинструктированы об использовании прибора лицом, ответственным за их безопасность. Дети должны находиться под присмотром для недопущения игр с прибором.

- Данный прибор предназначен для домашнего использования и аналогичных областей применения:
  - на кухнях для персонала в магазинах, офисах и прочих рабочих помещениях;
  - в деревенских домах и номерах отелей, мотелей и прочих типах жилой недвижимости;
  - в домашних гостиницах типа «постель и завтрак»;
  - кейтеринг и аналогичные некоммерческие области применения.



Данный символ предупреждает о наличии легковоспламеняемых материалов, которые при ненадлежащем обращении могут стать причиной возникновения пожара.

- Данное устройство содержит небольшое количество изобутанового хладагента (R600a), который является горючим газом. При транспортировке и установке устройства соблюдайте осторожность, чтобы не повредить элементы охлаждающего контура устройства.
- Хладагент и изолирующий газ, используемые в устройстве, должны утилизироваться в соответствии со специальными процедурами. Перед их утилизацией проконсультируйтесь со специалистом по техническому обслуживанию или другим специалистом с достаточной квалификацией.
- Не допускайте повреждения контура хладагента.
- Если шнур питания поврежден или отверстия в розетке разболтаны, то не используйте шнур питания и обратитесь в авторизованный сервисный центр.
- Запрещается размещать многоместные розетки или переносные источники питания позади устройства.

- Аккуратно вставьте вилку электропитания в розетку, предварительно полностью удалив влагу и пыль.
- Никогда не вытаскивайте вилку электропитания из розетки за шнур питания. Для этого, хорошо взявшись за вилку, потяните ее из розетки наружу, не допуская перекосов.
- Не загораживайте вентиляционные отверстия, расположенные в корпусе прибора или во встраиваемой конструкции.
- Не храните взрывоопасные вещества, например баллоны с аэрозолем, содержащим воспламеняющиеся компоненты, внутри устройства.
- Не наклоняйте и не кантуйте устройство при транспортировке.
- Устанавливая устройство убедитесь, что кабель питания не пережат и не поврежден.
- Не используйте механические устройства или другие средства для ускорения процесса оттаивания, кроме рекомендуемых производителем.
- Не используйте фен для сушки волос для удаления влаги внутри устройства, а также не используйте ароматические свечи для избавления от неприятного запаха внутри устройства.
- Не используйте электроприборы внутри холодильника.
- Следите за тем, чтобы никакие части тела, например руки или ноги, не застряли при перемещении прибора.
- Отсоедините кабель питания перед очисткой внутренних и наружных поверхностей устройства.
- Не распыляйте воду или легковоспламеняющиеся вещества (зубная паста, спирт, растворитель, бензол, легковоспламеняющиеся жидкости, абразивы и т. д.) внутри или снаружи прибора для его чистки.
- Не проводите очистку устройства с использованием щеток, ткани или губок с грубой или металлической поверхностью.
- К разборке, ремонту и модификации изделия допускаются только уполномоченные специалисты центра поддержки клиентов компании LG Electronics. Свяжитесь с центром поддержки клиентов компании LG Electronics, если вы

## 6 ТЕХНИКА БЕЗОПАСНОСТИ

---

планируете переместить или установить устройство в новое место.

### **Легковоспламеняемые материалы и риск возникновения пожара**

- При обнаружении утечки не допускайте использования открытого пламени или потенциальных источников воспламенения, в течение нескольких минут проветрите комнату, в которой установлено устройство. В целях предотвращения образования огнеопасной смеси газа и воздуха при утечке в охлаждающем контуре, размер комнаты, в которой установлено устройство, должен соответствовать количеству используемого хладагента. Площадь комнаты должна составлять 1 кв. м на каждые 8 грамм хладагента R600a внутри устройства.
- Утечки хладагента из патрубков могут привести к возгоранию или взрыву.
- Количество хладагента в вашем конкретном устройстве указано на табличке с паспортными данными внутри устройства.

### **Установка**

- Для безопасной транспортировки данного устройства требуются два человека или более.
- Установите устройство на ровный прочный пол.
- Не устанавливайте устройство в местах с высокой влажностью или большим количеством пыли. Не устанавливайте и не храните устройство вне помещений или в местах, подверженных прямому воздействию погодных условий (прямой солнечный свет, ветер, дождь или температура ниже нуля градусов).
- Не устанавливайте устройство в местах с прямым воздействием на него солнечных лучей или теплого воздуха от нагревательных приборов (газовых плит, обогревателей).
- Не подвергайте заднюю часть устройства указанным выше типам воздействия во время установки.

- Установите устройство в месте со свободным доступом устройства к розетке электропитания.
- Соблюдайте осторожность, чтобы не уронить дверцу устройства при сборке или разборке.
- Соблюдайте осторожность, чтобы не пережать, передавить или повредить кабель питания во время установки или снятия дверцы устройства.
- Соблюдайте осторожность и не допускайте, чтобы вилка электропитания была направлена вертикально или чтобы холодильник касался вилки питания.
- Не подключайте адаптер-штекер или другие принадлежности к разъему электропитания.
- Не вносите изменения и не удлиняйте кабель питания.
- Убедитесь в том, что розетка должным образом заземлена, а контакт заземления на кабеле питания имеется в наличии и не поврежден. Подробнее о заземлении можно узнать в центре поддержки клиентов компании LG Electronics.
- Изделие снабжено шнуром электропитания с жилой заземления оборудования и вилкой с заземляющим контактом. Вилку следует подключать к правильно установленной и заземленной согласно местным нормам и правилам розетке.
- Никогда не включайте устройство с признаками повреждений. При наличии сомнений в исправности устройства обратитесь в службу поддержки клиентов LG Electronics.
- Утилизируйте упаковочные материалы (например, пластиковые пакеты и пенопласт) в местах, недоступных для детей. Упаковочные материалы могут стать причиной удушья.
- Не подключайте устройство к многорозеточному переходнику, который не имеет силового кабеля питания (установленного).
- Устройство должно быть подсоединено к отдельной линии питания с отдельным предохранителем.
- Не используйте неправильно заземленные портативные розетки-разветвители. Правильно заземленная портативная розетка-разветвитель должна иметь допустимую нагрузку по

## 8 ТЕХНИКА БЕЗОПАСНОСТИ

---

току, соответствующую номинальной или превышающую ее. Используйте розетку-разветвитель только для данного устройства.

### Эксплуатация

- Не используйте устройство в каких-либо целях (хранение или перевозка медикаментов, экспериментальных материалов), отличающихся от хранения продуктов в домашних условиях.
- Если вода попадает на электрические компоненты устройства, вытащите вилку питания из розетки и свяжитесь с центром поддержки клиентов компании LG Electronics.
- Отсоединяйте вилку питания от розетки во время сильной грозы, а также в том случае, если планируете прекратить эксплуатацию холодильника на длительное время.
- Не прикасайтесь к вилке электропитания или кнопкам управления устройством мокрыми руками.
- Не перегибайте шнур питания слишком сильно и не помещайте на него тяжелые предметы.
- В случае обнаружения необычных звуков, неприятного запаха или дыма немедленно отключите питание и свяжитесь с центром поддержки клиентов компании LG Electronics.
- Не суйте руки или металлические предметы в зону, откуда идет холодный воздух, под крышку или к решетке сзади, откуда выходит тепло.
- Не допускайте чрезмерных усилий или ударов по задней крышке устройства.
- Если поблизости находятся дети, будьте осторожны при открытии или закрытии дверцы устройства. Случайный удар дверцей может привести к травме ребенка.
- Следите за тем, чтобы дети не оказались запертыми внутри устройства. Ребенок, оказавшийся запертым внутри устройства, может задохнуться.
- Не помещайте животных внутрь изделия.



- Не ставьте тяжелые или хрупкие предметы, контейнеры, заполненные жидкостью, горючими веществами, воспламеняемые предметы (такие как свечи, лампы и т. д.) или нагревательные приборы (такие как печи, обогреватели и т. д.) на устройство.
- Не помещайте внутрь устройства электронные приборы (такие как обогреватели или мобильные телефоны).
- Если выявлена утечка газа (изобутан, пропан, природный газ и т. п.), не касайтесь устройства или вилки электропитания и немедленно проветрите помещение. В этом устройстве используется хладагент изобутан (R600a). Также используется небольшое количество легковоспламеняющегося газа. Утечка газа во время транспортировки, установки или эксплуатации прибора может привести к пожару, взрыву или травме, если возникнут искры.
- Не используйте и не храните воспламеняющиеся или горючие вещества (эфир, бензол, спирт, химические реагенты, сжиженную пропан-бутановую смесь, горючие спреи, средства от насекомых, освежитель воздуха, косметические средства и т. д.) вблизи устройства.

## Утилизация

- При утилизации устройства снимите уплотнитель двери, оставьте полки и лотки на своих местах и не допускайте детей к устройству.

## ОСТОРОЖНО!

### ВНИМАНИЕ!

- Чтобы уменьшить риск незначительной травмы, неисправности или повреждения продукта или имущества при использовании этого продукта, соблюдайте основные меры предосторожности, включая следующие.

## 10 ТЕХНИКА БЕЗОПАСНОСТИ

---

### Эксплуатация

- Закаленное стекло на передней стороне дверцы прибора или на полках может быть повреждено ударом. Если стекло треснуло, не прикасайтесь к нему руками.
- Запрещается висеть на двери устройства, стенках холодильной или морозильной камеры, полках, а также забираться на них.
- Запрещается хранить избыточное количество бутылок с водой или контейнеров с продуктами в лотках на дверце устройства.
- Не прилагайте чрезмерных усилий при открывании/закрывании дверцы устройства.
- Если петля дверцы прибора повреждена или работает ненадлежащим образом, прекратите использование прибора и обратитесь в авторизованный сервисный центр.
- Следите за тем, чтобы животные не грызли кабель питания или шланг подачи воды.
- При открывании или закрывании дверцы устройства или дверцы в дверце старайтесь не прищемить руку или ногу.

### Обслуживание

- Не выполняйте мойку холодных стеклянных полок или крышек с использованием теплой воды. Они могут расколоться от резкого перепада температур.
- Не устанавливайте полки в перевернутом положении: они могут упасть.
- Для удаления наледи из устройства свяжитесь с центром поддержки клиентов компании LG Electronics.

# УСТАНОВКА

## Перед установкой

### Размеры и зазоры

Слишком малое расстояние между прибором и расположенными рядом предметами может привести к ухудшению охлаждающих возможностей и повышению энергопотребления. При установке холодильника оставьте расстояние не менее 50 мм между его тыльной стороной и стеной.

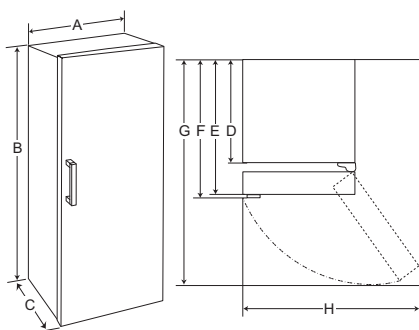

-	Размер (мм)
A	595
B	1860
C	707
D	600
E	666
F	707
G	1225
H	816

### ПРИМЕЧАНИЕ

- Для определения типа устройства см. табличку внутри прибора.
- Изоляционные материалы устройства могут сжиматься или расширяться в ответ на изменение температуры. Это может привести

к уменьшению или увеличению ширины устройства.

### Температура окружающей среды

- Устройство предназначено для работы в ограниченном диапазоне температур окружающей среды в зависимости от климатической зоны.
- Температуры внутри прибора могут меняться в зависимости от расположения прибора, температуры окружающей среды, частоты открывания двери и так далее.
- Климатический класс можно найти на этикетке.

Климатический класс	Диапазон температур окружающей среды, °C
SN (Субнормальный)	+10–+32
N (Нормальный)	+16–+32
ST (Субтропический)	+16 - +38 / +18 - +38**
T (Тропический)	+10 - +43* / +16 - +43 / +18 - +43**

\*Австралия, Индия, Кения

\*\* Аргентина

### ПРИМЕЧАНИЕ

- Приборы с классификацией от SN до T предназначены для эксплуатации при температуре от 10°C до 43 °C.

## 12 УСТАНОВКА

### Аксессуары

\*1 Данная функция доступна только на некоторых моделях.

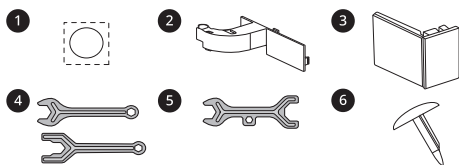

- ❶ Наклейка \*1
- ❷ Держатель шнура \*1
- ❸ Крышка петли \*1
- ❹ Рожковый гаечный ключ А \*1
- ❺ Рожковый гаечный ключ В \*1
- ❻ Крышка двери \*1

### Перенавешиваемые дверцы

Данная функция доступна только на некоторых моделях.

Устройство оборудовано перенавешиваемыми дверцами, которые могут открываться как в правую, так и в левую сторону в соответствии с дизайном вашей кухни.

#### ПРИМЕЧАНИЕ

- Перенавешивание дверец должно осуществляться квалифицированными специалистами компании LG Electronics. В противном случае гарантия на дверцы будет признана недействительной.

### Подключение морозильной камеры и холодильника

Данная функция доступна только на некоторых моделях.

Вы можете парно установить свои устройства, позвонив в сервисный центр компании LG Electronics.

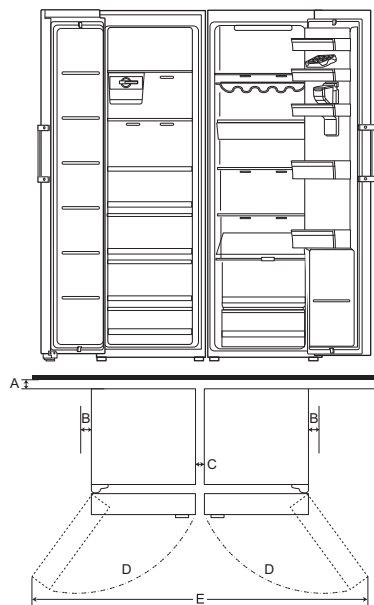

-	Размер (мм)
A	Минимум 50
B	50
C	11
D	110°
E	1643

#### ПРИМЕЧАНИЕ

- Условия установки не покрываются гарантией.
- Подключение морозильной камеры и холодильника может увеличить потребление электроэнергии.

## Выравнивание устройства

### Перед началом выполнения работ

Если двери устройства установлены неравномерно, следуйте приведенным ниже инструкциям, чтобы выровнять двери.

#### ПРИМЕЧАНИЕ

- Тип гаечного ключа может отличаться в зависимости от модели. В комплекте будет предоставлен гаечный ключ типа А или типа В.

- Гаечный ключ типа А

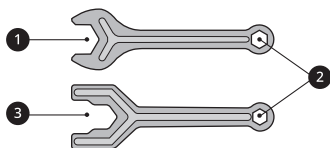

- Гаечный ключ типа В

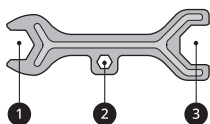

### Регулировка выравнивающих ножек

Если положение устройства кажется неустойчивым или двери не закрываются свободно, отрегулируйте наклон прибора в соответствии со следующими инструкциями.

- 1 Поверните выравнивающие ножки по часовой стрелке, чтобы поднять эту

сторону, или против часовой стрелки, чтобы опустить ее.

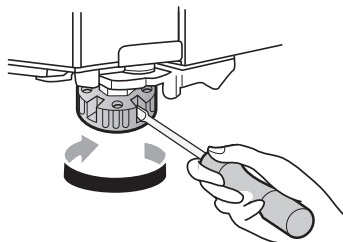

- 2 Откройте двери, чтобы проверить, что они легко закрываются.

### Выравнивание двери

Если дверь установлена неровно, отрегулируйте неравномерную высоту двери устройства.

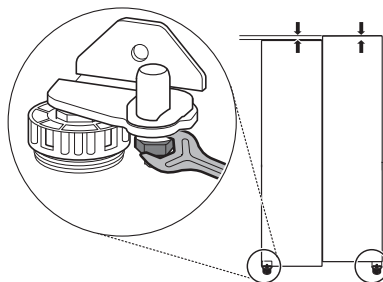

- 1 Откройте дверь и с помощью гаечного ключа 1 отверните фиксирующую гайку влево.

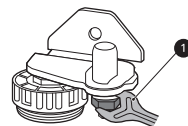

- 2 С помощью гаечного ключа 2 отрегулируйте высоту, поворачивая

## 14 УСТАНОВКА

регулирующий стержень петли влево или вправо.

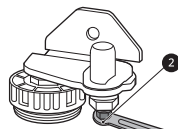

### ⚠ ВНИМАНИЕ!

- Не изменяйте высоту двери прибора более чем на 3 мм.

- 3** С помощью гаечного ключа **1** заверните фиксирующую гайку вправо.

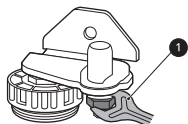

### ПРИМЕЧАНИЕ

- Выравнивание дверей может быть невозможным, когда пол не выровнен или в случае неустойчивой или ненадлежащей конструкции.
- Холодильник тяжелый и должен быть установлен на устойчивой и твердой поверхности.
- В случае некоторых деревянных полов возможны трудности при выравнивании вследствие чрезмерного прогиба.

положить их до того, как устройство полностью охладится, продукты могут испортиться.

## Перемещение устройства на другое место

### Подготовка к перемещению

- 1** Освободите устройство от продуктов.
- 2** Извлеките вилку из розетки и повесьте на крючок в задней или верхней части устройства.
- 3** Закрепите такие детали, как полки и ручка дверцы, с помощью клейкой ленты, чтобы предотвратить их падение при перемещении устройства.
- 4** Для безопасного перемещения устройства необходимо не менее двух человек. При транспортировке на большие расстояния устройство должно находиться в вертикальном положении.
- 5** После завершения установки устройства вставьте вилку шнура питания в розетку электросети и включите устройство.

## Включение питания

### Подключение устройства

После установки устройства вставьте вилку шнура питания в розетку электросети.

### ПРИМЕЧАНИЕ

- После подключения кабеля питания (или вилки) к розетке подождите 3–4 часа перед загрузкой продуктов внутрь устройства. Если

# ЭКСПЛУАТАЦИЯ

## Перед использованием

### Примечания по эксплуатации

- Следите за тем, чтобы между продуктами на полке и внутри лотка в дверце оставалось достаточное пространство, чтобы обеспечить полное закрытие дверцы.
- Длительное открытие дверцы может вызвать существенное повышение температуры в отсеках устройства.
- Если вы оставляете прибор выключенным в течение длительного периода времени, извлеките все продукты питания и отсоедините кабель питания. Очистите внутреннюю поверхность и оставьте двери слегка приоткрытыми во избежание появления плесени.

### Сигнал открытой дверцы

Если дверца остается открытой или не полностью закрытой в течение одной минуты, будут поданы 3 звуковых сигнала с интервалом в 30 секунд.

#### ПРИМЕЧАНИЕ

- Если звук не прекращается даже после закрытия всех дверей, обратитесь в центр поддержки клиентов компании LG Electronics.

### Выявление неисправностей

Устройство может автоматически выявлять неисправности во время работы.

#### ПРИМЕЧАНИЕ

- Если выявлена неисправность, устройство не работает, и отображается код ошибки даже при нажатии любой из кнопок.
- Если на дисплее отображается код ошибки, не выключайте питание. Немедленно

обратитесь в центр информационной поддержки клиентов LG Electronics и сообщите код ошибки. Если вы отключите питание, специалисту по ремонту из нашего центра информационной поддержки клиентов будет сложнее определить причину неисправности.

### Рекомендации по энергосбережению

- Для наиболее эффективного использования энергии убедитесь в том, что контейнеры двери, ящики и полки собраны правильно.
- Не настраивайте температуру устройства ниже необходимой.
- Следите за тем, чтобы между хранящимися продуктами оставалось достаточно свободного места. Это позволит холодному воздуху циркулировать равномерно и сократит уровень энергопотребления.
- Помещайте горячие продукты на хранение только после их предварительного охлаждения для предотвращения запотевания.
- Не кладите продукты рядом с установленным в холодильной камере датчиком температуры. Сохраняйте расстояние не менее 3 см от датчика.

### Эффективное хранение продуктов

- Это устройство не подходит для замораживания продуктов.
- При неправильной температуре хранения продукты могут заморозиться или испортиться. Установите в холодильнике соответствующую температуру для хранения продуктов.
- Храните замороженные или охлажденные продукты в герметичных контейнерах.

## 16 ЭКСПЛУАТАЦИЯ

---

- Проверьте срок годности и этикетку (инструкции по хранению) перед помещением продуктов в устройство.
- Не следует долго хранить продукты, если они легко портятся при низкой температуре.
- Сразу кладите купленные охлажденные или замороженные продукты в соответствующий отсек холодильника.
- Храните сырое мясо и рыбу в соответствующих контейнерах в холодильнике, чтобы они не соприкасались с другими продуктами и не капали на них.
- Охлажденные продукты и другие продукты можно хранить сверху овощного контейнера.
- Охлаждайте горячие продукты перед хранением. При излишнем заполнении устройства продуктами его внутренняя температура может вырасти, что негативно скажется на качестве хранимых продуктов.
- Не переполняйте устройство. Холодный воздух не может циркулировать должным образом, если устройство переполнено.
- Установка очень низкой температуры для хранения продуктов может привести к их заморозке. Не устанавливайте температуру ниже необходимой для правильного хранения продукта.
- Если в приборе есть отсеки для охлаждения, не храните в них овощи и фрукты с высоким содержанием влаги, так как они могут заморозиться из-за более низкой температуры.
- В случае отключения электроэнергии позвоните поставщику электроэнергии и уточните, как долго это будет продолжаться.
  - При отключенном электропитании следует избегать открывания дверей устройства.
  - Когда электроэнергия будет вновь включена, проверьте продукты питания на предмет порчи.



## Характеристики устройства

Внешний вид или состав компонентов устройства могут отличаться в разных моделях.

### Внутренняя часть

\*1 Данная функция доступна только на некоторых моделях.

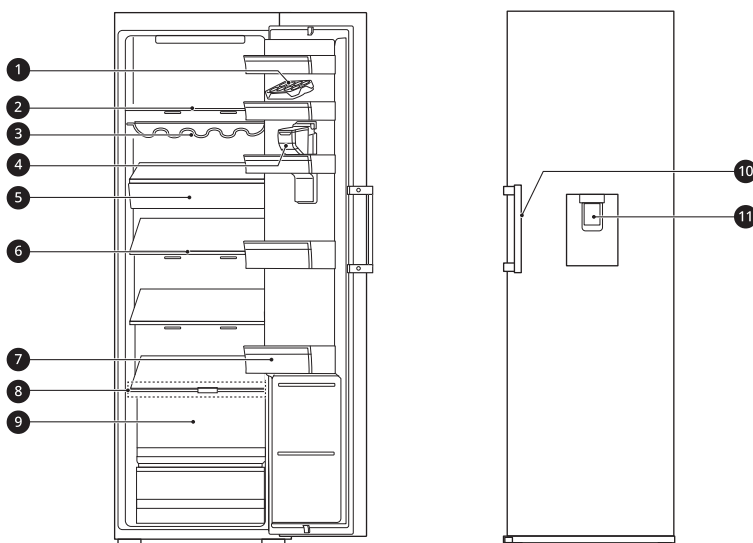

#### 1 Лоток для яиц

Предназначен для хранения яиц.

- Лоток для яиц можно ставить в любое удобное место в холодильнике, кроме верхней полки холодильника или овощного контейнера.

#### 2 Полки холодильника

Предназначены для хранения охлажденных и свежих продуктов.

- Храните продукты с высоким содержанием влаги в передней части полки.
- Высоту полки можно отрегулировать, вставив ее в другой паз.
- Фактическое количество полок может отличаться на разных моделях.

#### 3 Полка для бутылок

Высокие бутылки можно хранить горизонтально с помощью стойки для бутылок.

### ⚠ ВНИМАНИЕ!

- Запрещается хранить низкие бутылки на полке для бутылок, поскольку они могут выпасть, что может стать причиной травм людей или повреждений устройства.

#### 4 Резервуар диспенсера воды\*1

Предназначен для размещения воды для диспенсера. Наполняется вручную.

## 18 ЭКСПЛУАТАЦИЯ

---

### 5 Ящик для закусок\*<sup>1</sup>

Предназначена для хранения молочных продуктов, таких как масло и сыр.

### 6 Складная полка\*<sup>1</sup>

Полки холодильника камеры можно регулировать для соответствия индивидуальным потребностям в хранении.

### 7 Дверной отсек

Предназначен для хранения охлажденных продуктов в небольших пакетах, напитков или контейнеров с соусами.

### 8 Нижняя полка (крышка ящика)\*<sup>1</sup>

Предназначены для хранения охлажденных и свежих продуктов.

## ⚠ ВНИМАНИЕ!

- Запрещается хранить любые продукты на полке для бутылок, поскольку они могут выпасть, что может стать причиной травм людей или повреждений устройства.

### 9 Балансировщик свежести\*<sup>1</sup>

Помогает сохранить свежесть овощей и фруктов и контролирует уровень влажности.

### 10 Ручка дверцы

Потяните ручку, чтобы открыть дверцу.

### 11 Диспенсер воды\*<sup>1</sup>

Подает холодную воду.

## Панель управления

Фактически панель управления у разных моделей может отличаться.

### Панель управления и функции

\*1 Данная функция доступна только на некоторых моделях.

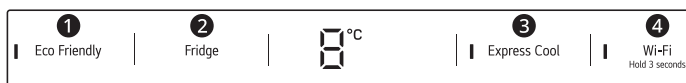

#### 1 Eco Friendly

Эта функция позволяет снизить энергопотребление, пока вы находитесь в отъезде. Когда этот режим включен, температура в холодильнике камере составляет 7 °С. После выключения этого режима температура в холодильнике камере возвращается к предыдущим настройкам.

- Данная функция включается и отключается после каждого нажатия кнопки.
- Когда включен этот режим, ни одна кнопка, кроме кнопок **Lock** и **Wi-Fi**, не работает.

#### 2 Fridge

Нажмите эту кнопку несколько раз, чтобы выбрать желаемую температуру от 1 °С до 7 °С.

- По умолчанию для холодильника установлена температура 3 °С.

#### 3 Express Cool

С помощью данной функции можно быстро охладить большое количество продуктов питания: овощей, фруктов и т. д.

#### 4 Wi-Fi\*1

Кнопка **Wi-Fi** при использовании с приложением **LG ThinQ** позволяет холодильнику подключиться к домашней беспроводной сети Wi-Fi. О первоначальной настройке приложения см. «**Интеллектуальные функции**».

- Нажмите кнопку **Wi-Fi** и удерживайте ее в течение 3 секунд, чтобы подключиться к сети.

### ПРИМЕЧАНИЕ

- Случайное прикосновение к панели управления в процессе ее очистки может привести к срабатыванию одной из кнопок.

## Ручка дверцы

Внешний вид или состав компонентов устройства могут отличаться в разных моделях.

## 20 ЭКСПЛУАТАЦИЯ

### Легкое открытие двери

Чтобы легко открыть дверь, возьмите за ручку и мягко поверните влево.

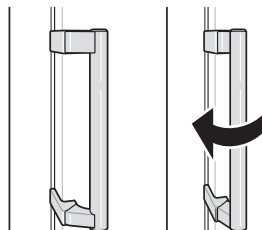

### Диспенсер воды

Данная функция доступна только на некоторых моделях.

#### Заполнение резервуара водой

В резервуаре для воды содержится вода для подачи.

- 1 Откройте крышку в верхней части резервуара для воды.

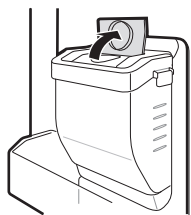

- 2 Наполните резервуар для воды питьевой водой и закройте крышку.

#### ⚠ ОСТОРОЖНО!

- Заполнять резервуар можно только питьевой водой. Запрещается наливать в него напитки или горячую воду.
- Дети не должны находиться рядом с резервуаром для воды.

#### ⚠ ВНИМАНИЕ!

- Во время установки или извлечения не нажимайте на резервуар для воды слишком сильно.
- Если вода не выливается, заполните резервуар для воды питьевой водой.

#### ПРИМЕЧАНИЕ

- Перед заполнением резервуара питьевой водой его следует промыть.
- Если вода не выливается, заполните резервуар для воды питьевой водой.

### Использование диспенсера

Можно подавать воду, нажимая на рычаг.

- Чтобы налить охлажденную воду, нажмите на рычаг ❶ диспенсера воды.

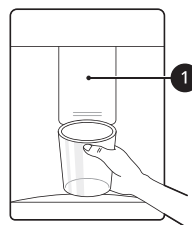

#### ⚠ ВНИМАНИЕ!

- Не подпускайте детей к диспенсеру во избежание повреждения ими элементов управления.

#### ПРИМЕЧАНИЕ

- Если у чашки узкий ободок, вода может расплескаться или вылиться.

## Очистка раздаточного лотка

Вытрите все влажной тряпкой. Раздаточный лоток может быть влажным из-за пролитой воды.



## Очистка выходного отверстия диспенсера

Регулярно протирайте выходное отверстие диспенсера чистой тряпкой, так как оно легко загрязняется.

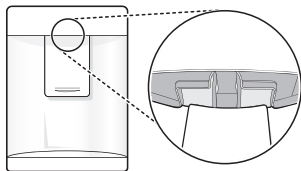

### ПРИМЕЧАНИЕ

- Ворсинки от тряпки могут налипнуть на отверстие.

## Очистка резервуара для воды

Периодически очищайте резервуар для воды и всегда держите его в чистоте.

- 1 Возьмитесь за ручку резервуара для воды и поднимите ее.

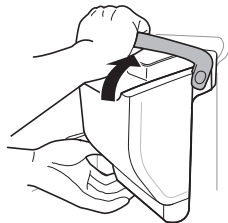

- 2 Поднимите резервуар для воды и выдвиньте его.

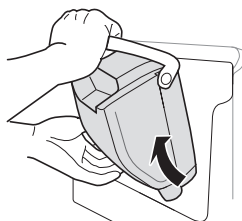

- 3 Снимите крышку, держа при этом ручку резервуара для воды поднятой.

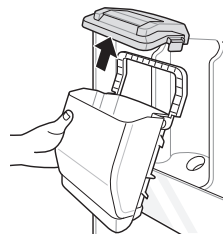

### ⚠ ВНИМАНИЕ!

- Во время установки или извлечения не нажимайте на резервуар диспенсера для воды слишком сильно: это может привести к получению травм или повреждению резервуара.

## 22 ЭКСПЛУАТАЦИЯ

### ПРИМЕЧАНИЕ

- Прежде чем использовать диспенсер для воды, сполосните резервуар и затем наполните его водой.
- Убедитесь, что резервуар диспенсера воды установлен правильно. В противном случае это может привести к утечке воды из резервуара в холодильную камеру.

## Ящик холодильника

### Демонтаж/монтаж крышки ящика

Данная функция доступна только на некоторых моделях.

#### Демонтаж крышки

- 1 Полностью откройте дверь холодильника. Удерживайте крышку двумя руками и слегка наклоните ее, одновременно вытягивая наружу.

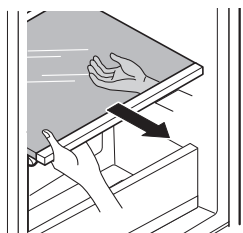

- 2 Положите крышку на пол вверх дном и сдвиньте крышку контейнера для фруктов **1** вправо, а затем демонтируйте ее.

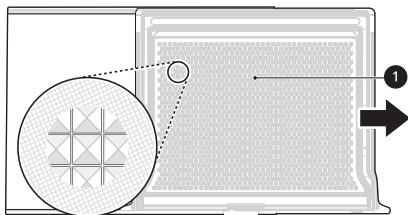

### Монтаж крышки

- 1 Прикрепите ручку к отсеку для овощей **2**.

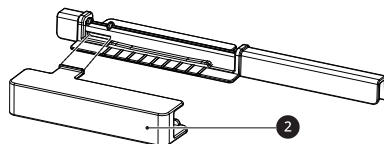

- 2 Вставьте ручку **3** в крышку контейнера для фруктов.

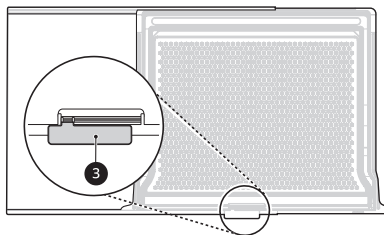

- 3 Сдвиньте крышку контейнера для фруктов влево и установите ее на место.

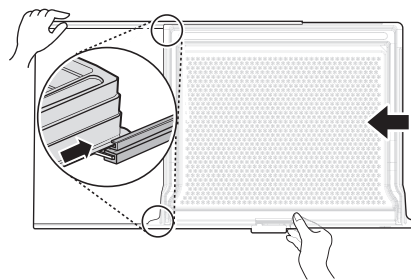

- 4 Удерживайте крышку двумя руками и слегка наклоните при установке на место.

## Извлечение/установка ящиков холодильника

- 1 Поднимите контейнер и потяните за него, чтобы извлечь его из холодильника.

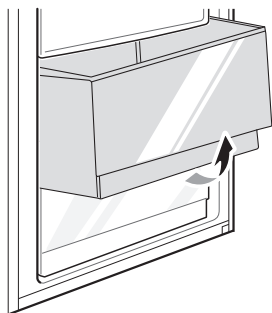

- 2 Выполните установку контейнера в порядке, обратном порядку извлечения.

## Извлечение/установка ящиков для снеков

Данная функция доступна только на некоторых моделях.

- 1 Выдвините ящик и совместите выступ ① с отверстием ②. Поднимите переднюю часть ящика и извлеките его.

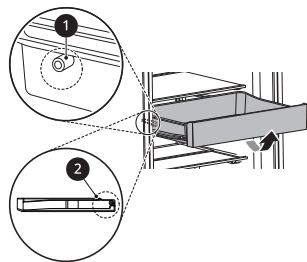

- 2 Поднимите ящик морозильной камеры и потяните за него, чтобы извлечь его из холодильника.

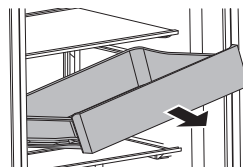

- 3 Чтобы установить ящик холодильника на место, выполните процедуру извлечения в обратном порядке.

## Использование контейнера с функцией балансировки температуры

Данная функция доступна только на некоторых моделях.

Влажность воздуха в ящике для овощей можно регулировать с помощью специального ползунка ①.

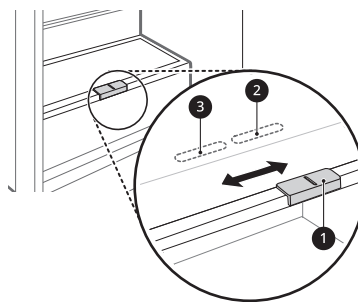

- ② для хранения овощей (Рекомендуется)
- ③ Для хранения фруктов.

## 24 ЭКСПЛУАТАЦИЯ

### Дверной отсек

#### Извлечение/установка лотка дверцы на место

- 1 Удерживая лоток за боковые стенки, приподнимите его и извлеките из дверцы холодильника.

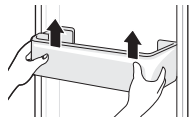

- 2 Выполните установку лотка дверцы в порядке, обратном порядку извлечения.

### Полка

#### Извлечение/установка полки на место

- 1 Держите обе стороны полки. Поднимите полку и толкните ее вперед.

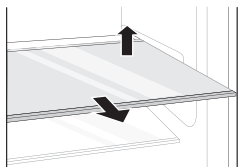

- 2 Поднимите полку и потяните за нее, чтобы извлечь ее из холодильника.

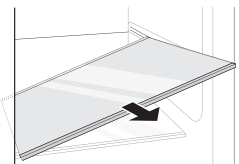

- 3 При установке сдвигайте полку внутрь до тех пор, пока она не встанет по месту в рамке.

### Использование складной полки

Данная функция доступна только на некоторых моделях.

Предназначена для хранения высоких предметов, таких как галлонный контейнер или бутылки: нажмите на переднюю половину полки и сдвиньте ее под заднюю половину.

- Чтобы разложить полку, потяните переднюю половину полки вперед.

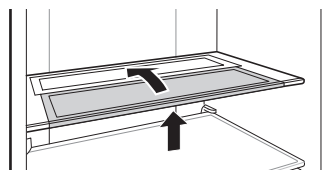

### Полка для бутылок

#### Извлечение/установка стойки на место

Данная функция доступна только на некоторых моделях.

- 1 Держите обе стороны стойки. Поднимите стойку и толкните вперед.

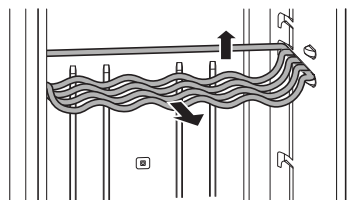

- 2 Поднимите стойку и потяните за нее, чтобы извлечь ее из холодильника.

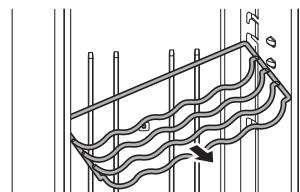



- 3 При установке сдвигайте стойку внутрь до тех пор, пока она не встанет по месту в рамке.

## 26 ИНТЕЛЛЕКТУАЛЬНЫЕ ФУНКЦИИ

# ИНТЕЛЛЕКТУАЛЬНЫЕ ФУНКЦИИ

## Приложение LG ThinQ

Данная функция доступна только на моделях с Wi-Fi.

Приложение **LG ThinQ** позволяет управлять данным устройством с помощью смартфона.

### Функции приложения LG ThinQ

Подключайтесь к устройству со смартфона при помощи удобных интеллектуальных функций.

#### Smart Diagnosis

- Если у вас возникли проблемы при использовании устройства, функция Smart Diagnosis поможет вам выявить ее причину.

#### Настройки

- Позволяет задавать различные параметры на устройстве и в приложении.

### ПРИМЕЧАНИЕ

- При изменении маршрутизатора беспроводной сети, поставщика услуг Интернета или пароля удалите зарегистрированное устройство из приложения **LG ThinQ** и зарегистрируйте его снова.
- В целях улучшения продукта в приложение могут вноситься изменения без предварительного уведомления пользователя.
- Характеристики могут меняться в зависимости от модели.

## Перед использованием приложения LG ThinQ

- 1 Проверьте расстояние между прибором и беспроводным маршрутизатором (сеть Wi-Fi).
  - Если расстояние между прибором и беспроводным маршрутизатором слишком большое, сила сигнала

ослабляется. Регистрация может занять много времени или возможен сбой установки.

- 2 Выключите на своем смартфоне функции **Мобильные данные** или **Сотовые данные**.

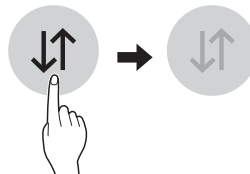

- 3 Подключите свой смартфон к беспроводному маршрутизатору.

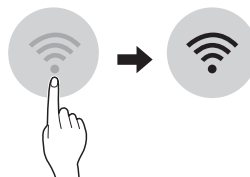

### ПРИМЕЧАНИЕ

- Чтобы проверить Wi-Fi соединение, убедитесь, что индикатор Wi-Fi на панели управления светится.
- Прибор поддерживает только сети Wi-Fi 2,4 ГГц. Чтобы проверить частоту вашей сети, обратитесь к поставщику услуг Интернет или см. инструкции к беспроводному маршрутизатору.
- Приложение **LG ThinQ** не предназначено для решения проблем с подключением к сети, а также неполадками и ошибками, вызванными сетевым подключением.
- Если возникли какие-либо проблемы при подключении устройства к сети Wi-Fi, это может быть вызвано тем, что устройство находится слишком далеко от маршрутизатора. Приобретите ретранслятор (усилитель сигнала) Wi-Fi, чтобы улучшить сигнал Wi-Fi.

- Подключение Wi-Fi может быть не установлено или прервано из-за особенностей домашней сети.
- В зависимости от Интернет-провайдера с сетевым соединением могут возникать те или иные проблемы.
- Окружающая беспроводная среда может замедлить работу беспроводной сети.
- Устройство может не пройти регистрацию в связи с проблемами с беспроводной передачей сигнала. Отключите устройство от сети и подождите примерно минуту перед тем, как повторить попытку.
- Если на вашем беспроводном маршрутизаторе включен брандмауэр, отключите брандмауэр или добавьте к нему исключение.
- Имя беспроводной сети (SSID) должно содержать английские буквы и цифры. (Не используйте специальные символы)
- Пользовательский интерфейс смартфона (ПИ) может отличаться в зависимости от операционной системы (ОС) и производителя.
- Если протокол безопасности маршрутизатора настроен на **WEP**, возможен сбой настройки сети. Измените его на другой протокол безопасности (рекомендуется **WPA2**) и снова зарегистрируйте изделие.

## Установка приложения LG ThinQ

Найдите приложение **LG ThinQ** в Google Play Store & Apple App Store с помощью смартфона. Следуйте инструкциям по загрузке и установке приложения.

## Подключение к Wi-Fi

При использовании приложения **LG ThinQ** кнопка **Wi-Fi** позволяет подключить устройство к домашней сети Wi-Fi. Индикатор Wi-Fi показывает состояние подключения устройства к сети. Индикатор Wi-Fi светится, когда устройство подключено к сети Wi-Fi.

### Начальная регистрация устройства

Запустите приложение **LG ThinQ** и следуйте инструкциям в приложении для регистрации устройства.

### Повторная регистрация устройства или регистрация другого пользователя

Нажмите и удерживайте кнопку **Wi-Fi** в течение 3 секунд, чтобы временно отключить функцию. Запустите приложение **LG ThinQ** и следуйте инструкциям в приложении для регистрации устройства.

## ПРИМЕЧАНИЕ

- Для отключения функции Wi-Fi нажмите и удерживайте кнопку **Wi-Fi** в течение 3 секунд. Индикатор Wi-Fi погаснет.

## Технические характеристики модуля беспроводной ЛВС (локальной сети)

Модель	LCW-007
Диапазон частот	2412–2472 МГц
Выходная мощность (макс.)	IEEE 802.11 b: 17.59 dBm
	IEEE 802.11 g: 17.39 dBm
	IEEE 802.11 n (HT20): 16.64 dBm
	IEEE 802.11 n (HT40): 17.05 dBm

Версия ПО беспроводной функции: V 1.0

Пользователю: это устройство следует устанавливать на расстоянии не менее 20 см от прибора.

## 28 ИНТЕЛЛЕКТУАЛЬНЫЕ ФУНКЦИИ



### Уведомление о программном обеспечении с открытым исходным кодом

Для получения исходного кода по условиям лицензий GPL, LGPL, MPL и других лицензий с открытым исходным кодом, который содержится в данном продукте, посетите веб-сайт: <https://opensource.lge.com>.

Кроме исходного кода для загрузки доступны все соответствующие условия лицензии, отказ от гарантий и уведомления об авторских правах.

Компания LG Electronics также может предоставить открытый исходный код на компакт-диске за плату, покрывающую связанные с этим расходы (стоимость носителя, пересылки и обработки), по запросу, который следует отправить по адресу электронной почты [opensource@lge.com](mailto:opensource@lge.com). Это предложение действительно в течение трех лет с момента последней поставки нами данного продукта. Это предложение актуально для любого получателя данной информации.

### Smart Diagnosis

Данная функция доступна только в моделях с логотипом  или .

Данная функция служит для поиска и решения проблем с вашим устройством.

#### ПРИМЕЧАНИЕ

- По причинам, не связанным с LGE, служба может не работать из-за внешних факторов, таких как, например, недоступность Wi-Fi, сбой соединения Wi-Fi, политика используемого магазина приложений или недоступность приложения.
- Функция может подвергаться изменениям без предварительного уведомления и может быть реализована по-разному в зависимости от местоположения пользователя.

### Использование функции LG ThinQ для выявления неисправностей

Если с вашим устройством, поддерживающим Wi-Fi, возникла проблема, оно может передать данные о неисправности на смартфон через приложение **LG ThinQ**.

- Запустите приложение **LG ThinQ** и выберите функцию **Smart Diagnosis** в открывшемся меню. Следуйте инструкциям в приложении **LG ThinQ**.

### Использование звуковой диагностики для выявления неисправностей

Чтобы использовать функцию звуковой диагностики, следуйте инструкциям, приведенным ниже.

- Запустите приложение **LG ThinQ** и выберите функцию **Smart Diagnosis** в открывшемся меню. Следуйте инструкциям по выполнению звуковой диагностики в приложении **LG ThinQ**.

- 1 Откройте дверцу холодильника.
- 2 Нажмите кнопку **Fridge** и удерживайте ее в течение 3 секунд или дольше.
- 3 Поднесите телефон к динамику в отверстии.

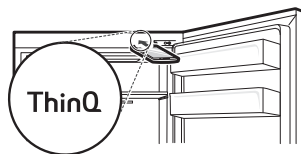

- 4 После окончания передачи данных данные о неисправности будут отображены в приложении.

#### ПРИМЕЧАНИЕ

- Не перемещайте телефон в процессе передачи.

# ТЕХНИЧЕСКОЕ ОБСЛУЖИВАНИЕ

## Очистка

### Общие рекомендации по очистке

- Регулярно проводите очистку всех поверхностей, которые могут контактировать с продуктами.
- При чистке внутри или снаружи прибора не протирайте грубой щеткой, зубной пастой или горючими материалами. Не используйте чистящие средства, содержащие горючие вещества. Они могут вызвать обесцвечивание или повреждение прибора.
  - Горючие вещества: спирт (этанол, метанол, изопропиловый спирт, изобутиловый спирт и т. д.), растворитель, отбеливатель, бензол, воспламеняемые жидкости, абразив и т. д.
- После очистки проверьте кабель питания на предмет повреждений.

### Очистка наружной части

- При очистке наружных вентиляционных отверстий устройства при помощи пылесоса необходимо отсоединить кабель электропитания от розетки во избежание статического разряда, который может вывести из строя электронное оборудование или стать причиной поражения электрическим током. Рекомендуется регулярно очищать задние и боковые вентиляционные крышки для поддержания стабильной и экономичной работы устройства.
- Поддерживайте чистоту вентиляционных отверстий на наружной поверхности устройства. Блокировка вентиляционных отверстий может привести к возгоранию или повреждению устройства.
- Очистите алюминиевые части прибора мягким полотенцем смоченным водой. Если вы используете мягкое моющее средство, то вытрите его мягкой хлопковой тканью во избежание разводов.

- Протирайте деревянные части прибора сухой хлопковой тканью. Если вы пользовались влажной тканью, то протрите излишки воды сухой хлопковой тканью. Мокрые полотенца или влажная ткань могут приводить к деформациям, если они долго находятся в непосредственном контакте с деревом.

РУССКИЙ

### Очистка внутренней части

- Перед снятием полки или контейнера из внутренней части устройства извлеките все хранившиеся там продукты во избежание получения травм или повреждения устройства. В противном случае вес хранящихся продуктов может стать причиной травм.
- Снимите полки и контейнеры, промойте их водой, а затем дайте им полностью высохнуть перед обратной установкой.
- Регулярно очищайте уплотнитель дверцы влажной мягкой тканью.
- Необходимо удалять пролитые продукты и пятна с лотков в дверце, поскольку их наличие может негативно сказаться на качестве хранения продуктов или даже привести к повреждению лотков.
- Запрещается мыть полки или контейнеры в посудомоечной машине. Эти детали могут деформироваться под воздействием высокой температуры.

## Воздушный фильтр

### Повторное использование воздушного фильтра

Вы можете удалить запахи, поглощенные воздушным фильтром, а затем использовать фильтр повторно.

## 30 ТЕХНИЧЕСКОЕ ОБСЛУЖИВАНИЕ

- 1 Выдвините ящик в нижней части камеры.

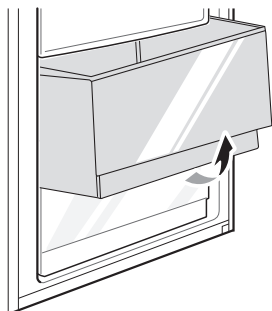

- 2 Нажмите на крючок в верхней части, затем достаньте воздушный фильтр.

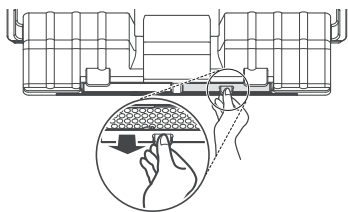

- 3 Высушите фильтр с помощью фена или под прямым солнцем. Фильтр можно использовать повторно.

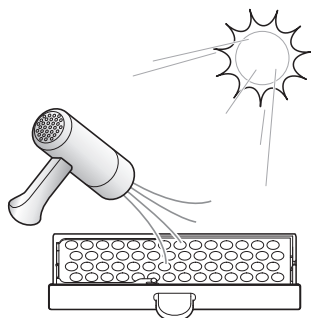

- Для улучшения удаления запахов к фильтру прилагается материал из натуральной пальмовой древесины. При выпадении остатков этот материал не повреждается и легко вытирается полотенцем или тканью.

# ПОИСК И УСТРАНЕНИЕ НЕИСПРАВНОСТЕЙ

## Перед обращением в сервисный центр

### Охлаждение

РУССКИЙ

Признаки	Возможная причина и решение
Холодильник не охлаждает.	<b>Имели ли место перебои электропитания?</b> <ul style="list-style-type: none"><li>Проверьте, подается ли электропитание на другие устройства.</li></ul>
	<b>Проверьте, подается ли электропитание на другие устройства.</b> <ul style="list-style-type: none"><li>Правильно вставьте вилку в розетку.</li></ul>
	<b>Возможно, в вашем доме перегорел предохранитель или сработал автоматический выключатель. Или же прибор подключен к розетке ВКЗЗ (выключатель системы короткого замыкания на землю), и сработал автоматический выключатель розетки.</b> <ul style="list-style-type: none"><li>Проверьте главный распределительный щит и замените предохранитель или снова включите автоматический выключатель. Запрещается увеличивать емкость предохранителя. Если проблема связана с перегрузкой цепи, обратитесь к квалифицированному электрику.</li><li>Снова включите автоматический выключатель на ВКЗЗ. Если проблему не удастся устранить, обратитесь к электрику.</li></ul>

## 32 ПОИСК И УСТРАНЕНИЕ НЕИСПРАВНОСТЕЙ

Признаки	Возможная причина и решение
<p><b>Холодильник плохо охлаждает.</b></p>	<p><b>Температура холодильника настроена в диапазоне между 6 °C и 8 °C?</b></p> <ul style="list-style-type: none"> <li>• Установите режим температуры холодильника на 4 °C.</li> </ul>
	<p><b>Подвергается ли устройство воздействию прямых солнечных лучей или находится ли оно вблизи объектов, излучающих тепло, таких как, например, плита для приготовления пищи или обогреватель?</b></p> <ul style="list-style-type: none"> <li>• Проверьте место установки устройства и установите устройство в другое место вдали от излучающих тепло объектов.</li> </ul>
	<p><b>Помещали ли вы горячие продукты питания в холодильник без предварительного охлаждения?</b></p> <ul style="list-style-type: none"> <li>• Охлаждайте горячую пищу перед тем, как поместить в холодильный отсек.</li> </ul>
	<p><b>Не перегружен ли холодильник продуктами?</b></p> <ul style="list-style-type: none"> <li>• Обеспечьте наличие достаточного свободного пространства между продуктами.</li> </ul>
	<p><b>Полностью ли закрыты дверцы устройства?</b></p> <ul style="list-style-type: none"> <li>• Полностью закройте дверцу и убедитесь в том, что хранящиеся продукты питания не мешают закрытию двери.</li> </ul>
	<p><b>Достаточно ли свободного пространства вокруг устройства?</b></p> <ul style="list-style-type: none"> <li>• Измените место установки таким образом, чтобы обеспечить достаточное пространство вокруг устройства.</li> </ul>
<p><b>Внутри устройства присутствует неприятный запах.</b></p>	<p><b>Хранили ли вы продукты с резким запахом?</b></p> <ul style="list-style-type: none"> <li>• Храните продукты с резким запахом в герметичных контейнерах.</li> </ul>
<p><b>От устройства идет запах жженого дерева.</b></p>	<p><b>Чтобы предотвратить повреждение вредителями и компенсировать слабые точки дерева, подверженного воздействию влаги, была проведена специальная термическая обработка.</b></p> <ul style="list-style-type: none"> <li>• После процесса специальной термической обработки может остаться запах жженого дерева, но будьте уверены, что он исчезнет естественным путем через определенный период времени.</li> </ul>



## Конденсат и иней

Признаки	Возможная причина и решение
<b>Конденсат внутри устройства.</b>	<b>Помещали ли вы горячие продукты питания в холодильник без предварительного охлаждения?</b> <ul style="list-style-type: none"> <li>Охладите горячую еду перед тем, как класть в холодильник.</li> </ul>
	<b>Дверца устройства была оставлена открытой?</b> <ul style="list-style-type: none"> <li>Несмотря на то что конденсат испарится вскоре после закрытия дверцы устройства, можно удалить его куском сухой ткани.</li> </ul>
	<b>Открывали ли вы дверцу устройства слишком часто?</b> <ul style="list-style-type: none"> <li>Конденсат может образовываться вследствие разницы температуры внутри устройства и снаружи. Удалите влагу куском сухой ткани.</li> </ul>
	<b>Клали ли вы теплые или влажные продукты внутрь устройства без упаковки их в герметичные контейнеры?</b> <ul style="list-style-type: none"> <li>Храните продукты в закрытых или герметичных контейнерах.</li> </ul>
<b>Образование конденсата внутри или снаружи устройства.</b>	<b>Часто ли вы открывали и закрывали дверцу устройства? Дверца устройства закрыта не полностью?</b> <ul style="list-style-type: none"> <li>Конденсат может формироваться при проникновении в устройство наружного воздуха.</li> </ul>
	<b>Высокая ли влажность в месте установки?</b> <ul style="list-style-type: none"> <li>Конденсат может появляться на наружных деталях устройства, если в месте установки слишком высокая влажность или при большом количестве осадков. Удалите влагу куском сухой ткани.</li> </ul>
<b>Передняя или задняя стенки устройства теплые.</b>	<b>Эти участки устройства оснащены противоконденсатными трубками и вентилятором обдува для уменьшения количества конденсата вокруг дверцы.</b> <ul style="list-style-type: none"> <li>Трубка отвода тепла и вентилятор обдува для предотвращения возникновения конденсата установлены на передней и задней сторонах устройства. Сразу после установки или в течение летних месяцев она может довольно сильно нагреваться. Можете быть уверены, это не является признаком неисправности.</li> <li>Через низ передней части (подсветка) устройства излучается тепло. На ощупь можно обнаружить теплый воздух, но это не свидетельствует о неисправности.</li> </ul>
<b>Вода внутри или снаружи устройства.</b>	<b>Не происходит ли утечка воды вблизи устройства?</b> <ul style="list-style-type: none"> <li>Проверьте, не происходит ли утечки воды из-под раковины или из другого места.</li> </ul>
	<b>Имеется ли на дне устройства вода?</b> <ul style="list-style-type: none"> <li>Проверьте, нет ли подтеканий из-за пролитой воды, разрыва или опрокидывания упаковок с продуктами.</li> </ul>

## 34 ПОИСК И УСТРАНЕНИЕ НЕИСПРАВНОСТЕЙ

Признаки	Возможная причина и решение
Вода внутри или снаружи устройства.	<b>Не происходит ли утечка воды вблизи устройства?</b> <ul style="list-style-type: none"> <li>Проверьте, не происходит ли утечки воды из-под раковины или из другого места.</li> </ul>
	<b>Имеется ли на дне устройства вода?</b> <ul style="list-style-type: none"> <li>Проверьте, появляется ли вода из-за оттаивания продуктов, повреждения или поломки контейнера в результате падения.</li> </ul>

### Детали и характеристики

Признаки	Возможная причина и решение
Лампа внутреннего освещения устройства не работает.	<b>Неисправность лампы</b> <ul style="list-style-type: none"> <li>Закройте дверцу и снова откройте. Если лампа не загорается, обратитесь в центр поддержки клиентов LG Electronics. Не пытайтесь самостоятельно извлечь лампу.</li> </ul>
Дверца холодильника неплотно закрыта.	<b>Наклонено ли устройство вперед?</b> <ul style="list-style-type: none"> <li>Отрегулируйте переднюю ножку, чтобы слегка поднять лицевую сторону устройства.</li> </ul>
	<b>Были ли полки установлены должным образом?</b> <ul style="list-style-type: none"> <li>Измените положение полок при необходимости.</li> </ul>
	<b>Закрывали ли вы дверцу с приложением излишнего усилия?</b> <ul style="list-style-type: none"> <li>Если закрывать дверцу слишком быстро или прикладывать для ее закрытия слишком большое усилие, дверца может оставаться открытой в течение короткого промежутка времени перед закрытием. Старайтесь не хлопнуть дверцей при закрытии. Закрывайте дверцу, не прикладывая большого усилия.</li> </ul>
Дверца устройства открывается со значительным усилием.	<b>Вы открывали дверь сразу же после ее закрытия?</b> <ul style="list-style-type: none"> <li>Если попытаться открыть дверцу устройства в течение одной минуты после закрывания, возможны трудности в связи с давлением внутри устройства. Попробуйте открыть дверцу устройства через несколько минут, после стабилизации уровня давления внутри устройства.</li> </ul>

## Шумы

Признаки	Возможная причина и решение
<b>Устройство работает шумно и издает странные звуки.</b>	<b>Устройство установлено на непрочной поверхности или не было выровнено должным образом?</b> <ul style="list-style-type: none"> <li>Установите устройство на ровный прочный пол.</li> </ul>
	<b>Касается ли задняя стенка устройства стены?</b> <ul style="list-style-type: none"> <li>Выберите место установки так, чтобы обеспечить достаточное свободное пространство вокруг устройства.</li> </ul>
	<b>Находятся ли за устройством какие-либо предметы?</b> <ul style="list-style-type: none"> <li>Удалите предметы, лежащие за устройством.</li> </ul>
	<b>Расположен ли какой-либо предмет на устройстве?</b> <ul style="list-style-type: none"> <li>Снимите все предметы, расположенные на устройстве.</li> </ul>
<b>Дребезжание</b>	<b>Устройство не установлено на полу ровно.</b> <ul style="list-style-type: none"> <li>Пол слабый или неровный или необходимо выровнять регулируемые ножки.</li> </ul>
<b>Хлопающие звуки</b>	<b>Сжатие и расширение внутренних стенок вследствие изменения температуры.</b> <ul style="list-style-type: none"> <li>Устройство исправно.</li> </ul>
<b>Вибрация</b>	<b>Если боковые или задняя стенка устройства касаются стены помещения или стенок шкафа, это может стать причиной шумов даже при нормальном уровне вибрации.</b> <ul style="list-style-type: none"> <li>Для предотвращения шума убедитесь в том, что боковые стороны и задняя стенка устройства не соприкасаются со стеной помещения или стенками шкафа.</li> </ul>

## 36 ПОИСК И УСТРАНЕНИЕ НЕИСПРАВНОСТЕЙ

### Wi-Fi

Признаки	Возможная причина и решение
<b>Ваш домашний прибор и смартфон не подключены к сети Wi-Fi.</b>	<b>Пароль для сети Wi-Fi, к которой вы пытаетесь подключиться, неправильный.</b> <ul style="list-style-type: none"><li>Найдите сеть Wi-Fi, подключенную к вашему смартфону, и удалите ее, потом зарегистрируйте свое устройство в приложении <b>LG ThinQ</b>.</li></ul>
	<b>Передача мобильных данных для вашего смартфона включена.</b> <ul style="list-style-type: none"><li>Выключите функцию <b>Мобильные данные</b> своего смартфона и зарегистрируйте устройство, используя сеть Wi-Fi.</li></ul>
	<b>Имя беспроводной сети (SSID) настроено неправильно.</b> <ul style="list-style-type: none"><li>Имя беспроводной сети (SSID) должно содержать английские буквы и цифры. (Не используйте специальные символы)</li></ul>
	<b>Частота маршрутизатора не 2,4 ГГц.</b> <ul style="list-style-type: none"><li>Поддерживается только частота маршрутизатора 2,4 ГГц. Настройте беспроводной маршрутизатор на 2,4 ГГц и подключите прибор к беспроводному маршрутизатору. Чтобы проверить частоту маршрутизатора, обратитесь к своему поставщику Интернет-услуг или производителю маршрутизатора.</li></ul>
	<b>Расстояние между прибором и маршрутизатором слишком большое.</b> <ul style="list-style-type: none"><li>Если расстояние между прибором и маршрутизатором слишком большое, сигнал может быть слабым и подключение может не настраиваться правильно. Измените место нахождения маршрутизатора, чтобы он находился ближе к прибору.</li></ul>

**Для заметок**

**Для заметок**

**Для заметок**

**Для заметок**