



# ПАЙДАЛАНУШЫ НҰСҚАУЛЫҒЫ

# ТОҢАЗЫТҚЫШ- МҰЗДАТҚЫШ

---



Орнатуды бастау алдында осы нұсқауларды мұқият оқыңыз. Бұл орнатуды жеңілдетеді және өнімнің дұрыс және қауіпсіз орнатылуын қамтамасыз етеді. Орнатқаннан кейін болашақта пайдалану үшін бұл нұсқауларды өнімнің жанына қойыңыз.

## ҚАЗАҚША

GN-H702HEHL/ GN-H702HMHL/ GN-H702HQHL/ GN-F702HEHL/ GN-F702HMHL/  
GN-F02HQHL/ GN-A702HMHL/ GN-H602HEHL/ GN-H602HMHL/ GN-H602HQHL/  
GN-F602HEHL/ GN-F602HMHL/ GN-F602HQHL



# МАЗМҰНЫ

Бұл нұсқаулықта сатып алған үлгіден өзгеше кескіндер немесе мазмұн болуы мүмкін.

Бұл нұсқаулықты өндіруші түзете алады.

## ҚАУІПСІЗДІК НҰСҚАУЛАРЫ

ПАЙДАЛАНУ АЛДЫНДА БАРЛЫҚ НҰСҚАУЛАРДЫ ОҚЫП ШЫҒЫҢЫЗ.....	3
АБАЙЛАҢЫЗ.....	3
ЕСКЕРТУ .....	9

## ОРНАТУ

Орнату алдында .....	12
Құрылғының деңгейін туралау .....	12
Қуатты қосу.....	13
Құрылғыны басқа орынға жылжыту .....	13

## Пайдалану

Пайдалану алдында.....	14
Өнім мүмкіндіктері.....	17
Басқару панелі .....	20
Су диспенсері .....	21
Мұз генераторы.....	23
Қосымша есік .....	24
Тоңазытқыш тартпасы .....	25
Есіктегі себет.....	26
Сөре.....	26

## SMART ФУНКЦИЯЛАРЫ

LG ThinQ қолданбасы .....	27
Smart Diagnosis .....	29

## Қызмет көрсету

Тазалау.....	31
Иіс кетіргіш .....	32

## АҚАУЛАРДЫ ЖОЮ

Қызмет көрсетуге шақырмастан бұрын.....	33
---	----

# ҚАУІПСІЗДІК НҰСҚАУЛАРЫ

## ПАЙДАЛАНУ АЛДЫНДА БАРЛЫҚ НҰСҚАУЛАРДЫ ОҚЫП ШЫҒЫҢЫЗ

Қауіпсіздік нұсқаулары өнімге қауіп тудыра отырып, пайдалану және дұрыс пайдаланбау салдарынан болатын қауіптер мен зақымдардың алдын алуға арналған. Нұсқаулар төменде сипатталғандай «АБАЙЛАҢЫЗ» және «ЕСКЕРТУ» болып бөлінеді.

### Қауіпсіздік туралы хабарлар



Бұл таңба қауіп тудыратын жағдайлар мен жұмысты анықтау үшін көрсетіледі. Осындай таңбасы бар бөлімді мұқият оқып шығыңыз және қауіптің алдын алу үшін нұсқауларды орындаңыз.



#### АБАЙЛАҢЫЗ

Бұл нұсқаулар орындалмаған жағдайда ауыр жарақатқа немесе өлімге әкелуі мүмкін екенін білдіреді.



#### ЕСКЕРТУ

Бұл нұсқаулар орындалмаған жағдайда өнімнің аз деңгейде зақымдалуы мен бұзылуын білдіреді.

## АБАЙЛАҢЫЗ

### ⚠ АБАЙЛАҢЫЗ

- Құрылғыны пайдаланған кезде жарылу, өрт, өлім, тоқ соғу, зақымдау немесе адамды күйдіру қауіпінің алдын алу үшін мыналарды қоса негізгі қауіпсіздік шараларын қолданыңыз:

### Техникалық қауіпсіздік

- Бұл құрылғы физикалық мүмкіндігі мен ақыл-есі шектеулі немесе құрылғыға қатысты тәжірибесі мен білімі аз адамдарды (балаларды қоса) олардың қауіпсіздігіне жауапты адам

қадағаламаған кезде немесе құрылғыны пайдалануға қатысты нұсқаулар берілмеген кезде пайдалануға арналмаған. Балалардың құрылғымен ойнамауы қадағалануы қажет.

- Бұл құрылғы үй шаруашылығында және оған ұқсас келесідей қолданыстарда пайдалануға арналған:
  - дүкендердегі, кеңселердегі және өзге жұмыс орталарындағы қызметкерлерге арналған асүй аймақтары;
  - фермерлік үйлерде және қонақ үйлердегі, мотельдердегі және өзге тұрғындық орталардағы клиенттер тарапынан;
  - "кереует және таңғы ас" түріндегі орталарда;
  - қоғамдық тамақтану және бөлшек емес сауда қолданыстарында.



Бұл таңбалар тұтанатын және күтім жасамаған жағдайда өрт шығу себебі болатын тұтанғыш материалдар туралы ескертеді.

- Бұл жабдық аз көлемдегі изобутан хладагенті (R600a) болады, бірақ ол да оңай жанғыш болып табылады. Жабдықты тасымалдау және орнату кезінде тоңазыту тізбегінде ешбір бөлшектің зақымдалмағанына көз жеткізуіңіз қажет.
- Құрылғыда қолданылатын суытқыш агент пен оқшаулағыш газ арнайы процедураларға сәйкес жойылуы керек. Оларды жоймас бұрын техникалық қызмет жасайтын мамандардан немесе тағы басқа дәрежелі мамандардан кеңес алуыңыз жөн.
- Салқындатқыш сұйықтық айналымының түтіктерін зақымдап алмаңыз.
- Қуат сымы зақымдалған немесе розетканың тесігі босап қалған болса, қуат сымын пайдаланбаңыз және өкілетті қызмет көрсету орталығымен байланысыңыз.
- Бірнеше тасымалды розеткаларды немесе тасымалды қуат көздерін құрылғы артына орналастырмаңыз.
- Алдын ала ылғал мен шаңды тазалап, электр штепселін розеткаға абайлап салыңыз.

- Құрылғыны қуат көзінен ешқашан қуат кабелінен тартып ажыратпаңыз. Әрқашан қуат ашасын мықтап ұстап, розеткадан тіке тартып алыңыз.
- Желдеткіш саңылауларын құрылғы корпусында немесе кірістірілген құрылғыда кедергісіз қалдырыңыз.
- Бұл құрылғыда өртке қауіпті жанармайы бар аэрозоль банкалары сияқты жарылғыш заттарды сақтамаңыз.
- Тасымалдау кезінде құрылғыны еңкейтпеңіз және жиектемеңіз.
- Құрылғыны орналастыру барысында қуат сымы қысылмағанына немесе зақымдалмағанына көз жеткізіңіз.
- Өндіруші ұсынғаннан артық етіп, мұздату процесін үдету үшін механикалық құрылғыларды немесе басқа заттарды қолданбаңыз.
- Құрылғының ішін кептіру үшін шаш кептіргішті қолданбаңыз немесе жағымсыз иістен арылу үшін хош иісті шырақты пайдаланбаңыз.
- Құрылғының тағамды сақтау бөліктерінде өндіруші ұсынған түрінен басқа электр құрылғыларын қолданбаңыз.
- Құрылғыны жылжитқан кезде, қол немесе аяқ сияқты дене мүшесі қысылып қалмағанына көз жеткізіңіз.
- Құрылғының ішін немесе сыртын тазалаудан бұрын қуат сымын ажыратыңыз.
- Құрылғыны тазалау үшін, оның ішкі немесе сыртқы жағына су немесе тұтанғыш заттарды (тіс пастасы, спирт, еріткіш зат, бензол, жанғыш сұйықтық, жыратын зат және т.б.) шашпаңыз.
- Құрылғыны қатты немесе металл беті бар щеткалармен, шүберектермен немесе губкалармен тазаламаңыз.
- Құрылғыны тек LG Electronics тұтынушыларды қолдау орталығының білікті маманы бөлшектеу, жөндеу немесе өзгерту керек. Құрылғыны басқа орынға жылжитатын және орнататын болсаңыз, LG Electronics тұтынушыларды қолдау орталығымен байланысыңыз.

## Өрт және тұтанғыш материалдар қатері

- Егер газ шығып жатқаны анықталса, ашық от көзі немесе от шығаратын заттардың болмауын қадағалаңыз және құрылғы тұрған бөлмені бірнеше тоқтың желдетіңіз. Тоңазыту тізбегінен газ шыққан жағдайда, тұтанғыш газ бен ауа қоспасы пайда болмауы үшін, құрылғы қолданылатын бөлменің өлшемі қолданылатын хладагент мөлшеріне сәйкес келуі керек. Құрылғының ішіндегі әрбір R600a хладагентінің 8 г-на бөлменің 1 м<sup>2</sup>-ы шақ келуі керек.
- Түтіктен ағатын салқындатқыш агент тұтануы немесе жарылыс туғызуы мүмкін.
- Осы құрылғының салқындатқыш сұйықтығының мөлшері құрылғы ішіндегі белгілері бар тақтайда көрсетіледі.

## Орнату

- Құрылғыны екі немесе одан көп адам абайлап көтеріп тасымалдауы қажет.
- Құрылғыны мықты және тегіс еденге орнатыңыз.
- Құрылғыны ылғал және шаң жерге орнатпаңыз. Құрылғыны кез келген сыртқы аймаққа, тікелей күн көзі, жел немесе жауын сияқты ауа райы жағдайларына ұшырайтын немесе нөлден төмен температуралы аймаққа орнатпаңыз немесе сақтауға қоймаңыз.
- Құрылғыны тікелей күн сәулесінің немесе жылытқыш құрылғының (газ плитасы немесе электр жылытқышы) жылы ауасының тікелей әсері бар жерлерге орнатпаңыз.
- Орнатқан кезде құрылғының артқы жағына тиіп кетпеді қамтамасыз етіңіз.
- Құрылғы қуат көзінен оңай ажыратуға болатын орынға орнатыңыз.
- Құрастыру немесе бөлшектеу кезінде құрылғы есігінің құлап кетпеуін қамтамасыз етіңіз.
- Құрылғы есігін құрастыру немесе бөлшектеу кезінде қуат сымын қыспаңыз, баспаңыз немесе зақымдамаңыз.

- Қуат сымының тігінен орнатылуына және құрылғының қуат ашасына тиіп тұруына жол бермеңіз.
- Ашалы адаптер немесе басқа да керек-жарақтарды тоқ көзіне жалғамаңыз.
- Қуат сымын өзгертпеңіз немесе ұзартпаңыз.
- Розетканың жерге дұрыс тұйықталғанын және қуат сымындағы жерге тұйықтау ашасының зақымдалмағанын немесе қуат ашасынан алынбағанын тексеріңіз. Жерге тұйықтау туралы қосымша мәліметтерді LG Electronics тұтынушыларды қолдау орталығынан сұраңыз.
- Бұл құрылғы жабдықты жерге тұйықтау өткізгішіне ие қуат сымымен және жерге тұйықтау ашасымен жабдықталған. Қуат ашасы барлық жергілікті нормалар мен ережелерге сәйкес және жерге тұйықталған тиісті розеткаға жалғануы керек.
- Зақым белгілері көрініп тұрған құрылғыны ешқашан іске қоспаңыз. Күмәндансаңыз, дилеріңізбен кеңесіңіз.
- Барлық бума материалдарын (мысалы, пластик қалталар мен пенопласт) балалардан алысқа тастаңыз. Бума материалдары тұншықтыруы мүмкін.
- Жабдықты қуат кабелі жоқ (орнатылмаған) көп розеткалы адаптерге жалғауға болмайды.
- Жабдық жеке сақтандырғышы бар арнайы қуат желісіне жалғануы тиіс.
- Жерге тиісті түрде тұйықталмаған (тасымалы) көп розеткалы ұяны пайдаланбаңыз. Тиісті түрде жерге тұйықталған (тасымалы) көп розеткалы ұяны пайдаланған жағдайда, оның кернеу қуаты кабельдің көрсеткіштерімен бірдей немесе одан жоғары болатын розетканы қолданыңыз және оны тек құрылғы үшін пайдаланыңыз.

## Пайдалану

- Құрылғыны тұрмыстық тағам сақтаудан басқа мақсатта (медициналық немесе сараптамалық материалдарды сақтау немесе тасымалдау) қолданбаңыз.

- Құрылғының электр бөліктеріне су кіріп кететін болса, қуат ашасын ажыратып, LG Electronics тұтынушыларды қолдау орталығымен байланысыңыз.
- Қатты жауын немесе найзағай кезінде әлде ұзақ уақытқа тоңазытқышты қолданбайтын болсаңыз, тоқтан ажыратыңыз.
- Ашаны немесе құрылғыны басқару бөліктерін ылғал қолдармен ұстамаңыз.
- Қуат сымын артық бүкпеңіз не оған ауыр зат қоймаңыз.
- Өзге дыбыс, жағымсыз иіс немесе құрылғыдан түтін шығатын болса, дереу ашаны қуат көзінен ажыратып, LG Electronics тұтынушыларды қолдау орталығымен байланысыңыз.
- Салқын ауа шығаратын аймаққа, қақпағына немесе артындағы жылу шығаратын торына қолдарыңызды немесе металл заттарды салмаңыз.
- Құрылғының артқы қақпағына шамадан тыс күш немесе ықпал қолданбаңыз.
- Құрылғы есігін ашқан немесе жапқан кезде, жаныңызда балалар болса, абайлаңыз. Есік балаға тиіп кетіп, зақымдауы мүмкін.
- Балалардың құрылғының ішіне кіріп кету қауіпін туғызбаңыз. Құрылғы ішіне кіріп кетсе, тұншығып қалуы мүмкін.
- Үй жануарлары сияқты жануарларды құрылғының ішіне салмаңыз.
- Құрылғыға ауыр немесе сынғыш заттар, сұйықтықпен толтырылған контейнерлер, жанғыш, тұтанғыш заттар (мысалы, балауыз, шамдар және т.б.) немесе жылыту құрылғыларын (пештер, қыздырғыштар және т.б.) қоюға болмайды.
- Құрылғының ішіне электрондық құрылғыларды салмаңыз (мысалы, жылытқыш және ұялы телефон).
- Егер газ (изобутан, пропан, табиғи газ, т.б.) шығып жатса, құрылғыны немесе қуат ашасын ұстамаңыз және бөлмені дереу желдетіңіз. Бұл жабдықта газ түріндегі хладагент (изобутан ,R600a) пайдаланылады. Пайдаланылатын газ көлемі аз болса да, ол әлі де оңай жанғыш газ болып табылады. Жабдықты тасымалдау, орнату немесе пайдалануда газ жылыстаған



жағдайда ұшқын пайда болса, ол өртке жарылысқа немесе жарақатқа әкеліп соғуы мүмкін.

- Құрылғының жанында өртке қауіпті немесе жанатын заттарды (мыс., жанармай, шарап, химикаттар, сұйытылған көмірсутек газы, жанатын шашыратқыш, құрт-құмырсқаларды жоюға арналған құрал, ауаны сергіткіш, косметика, т.б.) қолданбаңыз немесе сақтамаңыз.
- Бұл құрылғыда жерге тұйықтау қосылымы бар, ол дұрыс жұмыс істеу үшін керек.
- Ауыз судың көзіне ғана жалғаңыз.
  - Су көзіне қосылса, тек ауыз су құбырына қосыңыз.
- Ішетін сумен ғана толтырыңыз.
  - Мұз дайындағыш немесе диспенсерге арналған су ыдысын пайдалансаңыз, оны тек ауыз сумен толтырыңыз.

## Тастау

- Құрылғыны тастаған кезде, сөрелер мен жәшіктерді орнында қалдырыңыз да, есік тығыздауышын шығарып алып, құрылғыны балалардан алыс жерге қойыңыз.

## ЕСКЕРТУ

### ЕСКЕРТУ

- Өнімді пайдаланған кезде адамдарға келетін қауіпті азайту, өнімнің дұрыс жұмыс істемеуін болдырмау үшін келесі нұсқаулармен бірге негізгі нұсқауларды орындаңыз:

## Орнату

- Құрылғыны қорабынан шығарғаннан кейін, оның тасымалдау кезінде зақымдалмағанын тексеріңіз.
- Хладагент контурының толықтай тиімді екеніне көз жеткізу үшін кемінде 3–4 сағат күте тұрыңыз.

- Бұл құрылғы биіктікке байланысты орнату немесе пайдалану бойынша өзгертуді қажет етпейді.

### **Пайдалану**

- Мұздатқыш бөлігіндегі металл бөліктерін немесе мұздап тұрған тағамды дымқыл немесе ылғал қолыңызбен ұстамаңыз. Ол қатып қалуға себеп болуы мүмкін.
- Әйнектен жасалған контейнерлерді, бөтелкелерді немесе банкаларды (әсіресе газдалған сусындары бар) нөлден төмен температурадағы мұздатқыш камераға, сөрелерге немесе мұз сақтау құтыларына салмаңыз. Мұздатылған кезде, ішіндегісі кеңейіп, ыдысты сындырып, жарақат алуыңыз мүмкін.
- Жабдық есігінің алдыңғы жағындағы қыздырып шыңдалған шыны зақымдалуы мүмкін. Сынып қалған жағдайда оған қолыңызды тигізбеңіз.
- Құрылғы есігіне, сақтау бөлігіне, сөреге сүйкеніп тұрмаңыз немесе оған мінбеңіз.
- Есік жәшіктерінде тым көп су бөтелкелерін немесе гарнирлерге арналған контейнерлерді сақтамаңыз.
- Құрылғы есігін артық күшпен ашпаңыз немесе жаппаңыз.
- Жабдықтың есігіндегі топса зақымдалса немесе дұрыс жұмыс істемесе, жабдықты пайдалануды тоқтатыңыз және өкілетті қызмет көрсету орталығына хабарласыңыз.
- Үй жануарларының қуат сымын немесе су шлангісін шайнап тастауына мүмкіндік бермеңіз.
- Мұздатылған тағамдарды тоңазытқыш камерасына шығарғаннан кейін бірден жеуге болмайды. Үсік шалу немесе аязды көпіршіктердің пайда болу қаупі бар. АЛҒАШҚЫ КӨМЕК: оны дереу ағып тұрған суық судың астында ұстаңыз. Тартып шығаруға болмайды.
- Жабдықтың есігін немесе есік ішіндегі есікті ашу және жабу кезінде қолды немесе аяқты қыстырып алмаңыз.

## Қызмет көрсету

- Бұл құрылғы техникалық қызмет көрсетуді қажет етпейтін ішкі жарықдиод шамымен жабдықталған. Қақпақты немесе жарықдиод шамын жөндеу немесе ауыстыру үшін алмаңыз. LG Electronics тұтынушыларына арналған ақпараттық орталыққа хабарласыңыз.
- Шыны сөрелерін немесе қақпақтарын олар салқын кезде жылы сумен тазаламаңыз. Температураның кенеттен өзгеруіне байланысты олар шытынап кетуі мүмкін.
- Сөрелерді астын үстіне қаратып салуға болмайды. Олар құлап кетуі мүмкін.
- Мұздатқыш бөлімде мұз пайда болса, LG Electronics тұтынушыларға қызмет көрсету орталығына хабарласыңыз. Кез келген жиналған қырауды немесе мұзды кетіру үшін өткір қырлы заттарды пайдаланбаңыз. Еріту үшін шашыратқыштарды, желдеткіш жылытқыштар, шаш кептіргіштер, бумен тазалағыштар сияқты электрлік жылыту құрылғыларын немесе басқа жылу көздерін пайдаланбаңыз. Пластикалық бөлшектер деформациялануы мүмкін.
- Тоқ өшіп қалған кезде, мұздатқыштан мұз сауытындағы мұзды алып тастаңыз.

# ОРНАТУ

## Орнату алдында

### Өлшемдер және саңылаулар

Құрылғы қасындағы нысандарға дейінгі қашықтық аз болса, ол мұздату мүмкіндігінің нашарлауына және электр шығындарының артуына алып келуі мүмкін. Құрылғыны орнатып жатқан кезде, оның арты мен қабырға арасындағы қашықтық кемінде 50 мм болуын қадағалаңыз.

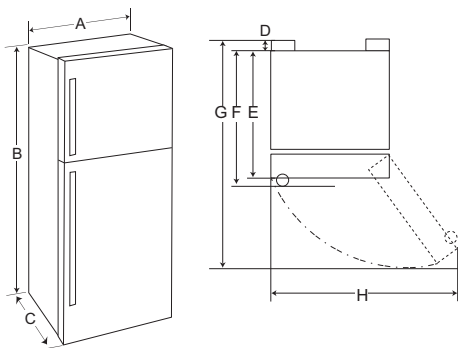

-	Түрі (мм)				
-	a	b	c	d	e
A	780	780	780	700	700
B	1800	1800	1720	1680	1680
C	730	700	730	730	700
D	27	27	27	27	27
E	673	673	673	673	673
F	703	-	703	703	-
G	1420	1420	1420	1340	1340
H	1390	1340	1390	1250	1210

### ЕСКЕРТПЕ

- Жабдықтың ішіндегі жапсырманы қарау арқылы жабдықтың түрін анықтауға болады.

## Қоршаған орта температурасы

- Құрылғы климаттық зонаға байланысты, қоршаған орта температураларының шектеулі ауқымында пайдалануға арналған.
- Құрылғының ішкі температуралары оның орналасқан жеріне, қоршаған орта температурасына, есігінің ашылу жиілігіне және тағы басқаларына байланысты өзгереді.
- Құрылғының климаттық класы оның техникалық жапсырмасында берілген.

Климаттық класс	Қоршаған орта температурасының ауқымы °C
SN (Өте шектеулі)	+10 - +32
N (Шектеулі)	+16 - +32
ST (Субтропикалық)	+16 - +38 / +18 - +38**
T (Тропикалық)	+10 - +43* / +16 - +43 / +18 - +43**

\*Австралия, Индия, Кения

\*\* Аргентина

### ЕСКЕРТПЕ

- SN және T дәрежесіндегі жабдықтар 10 °C - 43 °C градус аралығындағы ортада пайдалануға арналған.

## Құрылғының деңгейін туралау

### Аяқтарын бұрап туралау

Егер құрылғы тұрақсыз болып көрінсе немесе есіктері оңай жабылмаса, төмендегі нұсқаулардың көмегімен құрылғының аяқтарын реттеңіз.

- 1 Құрылғының бір жағын көтеру үшін реттелмелі аяқты сағат тілімен, ал түсіру үшін сағат тіліне қарсы бұраңыз.

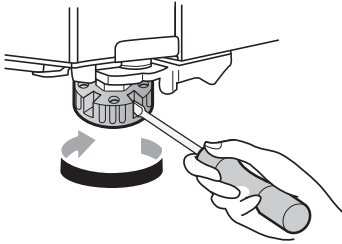

- 2 Есіктерді ашып, олардың оңай жабылатынын тексеру үшін жауып көріңіз.

## ЕСКЕРТПЕ

- Еден бір деңгейде болмаса немесе осал немесе нашар жасалса, есіктерді бір деңгейге келтіру қиынға соғуы мүмкін.
- Тоңазытқыштың салмағы ауыр келеді, сондықтан оны мықты және тегіс жерге орнату керек.
- Тақтай төселген кейбір едендердің қатты майысуына байланысты есіктерді бір деңгейге келтіру қиынға соғады.

## Құрылғыны басқа орынға жылжыту

### Жабдықтың орнын ауыстыру

- 1 Жабдықтың ішіндегі барлық азық-түлікті алып тастаңыз.
- 2 Қуат ашасын шығарып, оны құрылғының артқы немесе жоғарғы жағындағы қуат ашасының ілгегіне енгізіп, бекітіңіз.
- 3 Жабдықты тасымалдау кезінде түсіп қалмауы үшін сөрелер мен есік тұтқасы сияқты бөлшектерді таспамен бекітіңіз.
- 4 Жабдықты кем дегенде екі адам абайлап жылжытуы тиіс. Жабдықты ұзақ қашықтыққа тасымалдағанда, оны тік күйде ұстаңыз.
- 5 Құрылғыны орнатқаннан кейін, қуат ашасын розеткаға тығып, құрылғыны қосыңыз.

## Қуатты қосу

### Жабдықты жалғау

Құрылғыны қосу үшін қуат ашасын розеткаға жалғаңыз. Бұл розеткаға басқа құрылғыларды жалғамаңыз.

## ЕСКЕРТПЕ

- Қуат көзінің сымын (немесе ашасын) розеткаға қосқан соң, азық-түлікті жабдыққа 3 немесе 4 сағат өткеннен кейін қойыңыз. Жабдық толық суымай тұрып, азық-түлікті қойсаңыз, азық-түлік бұзылып кетуі мүмкін.
- Құрылғыны өшіріп, қуат ашасын розеткадан ажыратыңыз.

# Пайдалану

## Пайдалану алдында

### Пайдалануға қатысты ескертпелер

- Құрылғыға тағамды қоймас бұрын, өндіріс қалдықтарын кетіру үшін құрылғының іші мен сыртын жылы сумен және жұмсақ жуғыш сұйықтықпен тазалаңыз.
- Есік толық жабылмаса немесе жаз кезінде ылғалдылық жоғары болса, мұздың түзілуі мүмкін екендігін есте сақтауыңыз керек.
- Есіктің толық жабылуы үшін сөреде сақталған тағаммен есік арасында жеткілікті бос орын қалу керек.
- Есікті ұзақ уақытқа ашсаңыз, жабдықтың камераларында температураның артуына әкелуі мүмкін.
- Егер мұздату жабдығы ұзақ уақытқа бос қалса, жабдықтың іші көгеріп кетпеу үшін оны өшіріп, мұзын ерітіп, тазартып, құрғатыңыз және есігін ашық қалдырыңыз.
- Құрылғының техникалық сипаттамаларында рұқсат етілген ауқымда мұзы ерітілген соң, температураны көтеру қажеттігін ескеріңіз. Температураның көтерілуіне байланысты тағамды сақтауға ықпалды азайтуды қаласаңыз, сақталған тағамды бірнеше қабатқа нығыздап салыңыз немесе ораңыз.

## Есік ашық дабылы

Егер есігі 1 минут бойы ашық қалса немесе толық жабылмаса, 30 секунд сайын 3 рет дыбыстық сигнал береді.

### ЕСКЕРТПЕ

- Дыбыс сигналы барлық есікті жапқаннан кейін де естілсе, LG Electronics тұтынушыларына арналған ақпараттық орталыққа хабарласыңыз.

## Ақаулықты анықтау

Құрылғы пайдалану кезінде ақаулықтарды автоматты түрде анықтай алады.

### ЕСКЕРТПЕ

- Ақаулық туындаса, құрылғы жұмыс істемейді және түйме басылғаннан кейін де қате коды көрсетіледі.
- Егер дисплейде қате коды көрсетілсе, қуатты өшірмеңіз. LG Electronics тұтынушыларына арналған ақпараттық орталыққа дереу хабарласып, қате кодын айтыңыз. Егер қуатты өшіріп тастасаңыз, ақпараттық орталықтағы жөндеу жөніндегі техник маман мәселені анықтауда қиындыққа тап болады.

## Қуат үнемдеуге қатысты ұсыныс

- Қуатты барынша тиімді пайдалану үшін барлық ішкі бөліктерді (мысалы, есік жәшіктері, тартпалар және сөрелер) бастапқы орнында ұстаңыз.
- Сақталған тағамдар арасында жеткілікті бос орын болуын қамтамасыз етіңіз. Бұл ауаның тегіс айналуына мүмкіндік береді және электр энергиясын тұтыну шоттарын азайтады.
- Буланудың немесе қатып қалудың алдын алу үшін ыстық тағамды салқындатып барып салыңыз.
- Мұздатқыш ішінде тағамды сақтаған кезде, тоңазытқыш температурасын азыққа көрсетілген температурадан төмен етіп орнатыңыз.
- Құрылғының температурасын қажетті температурадан төмен орнатпаңыз.
- Тағамды тоңазытқыштың температура датчигінің жанына қоймаңыз. Датчиктен кемінде 3 см қашықтық қалдырыңыз.

## Тағамдарды тиімді түрде сақтау

- Тамақ дұрыс температурада сақталмаса, қатып қалуы немесе бүлінуі мүмкін. Тоңазытқышты сақталатын тағам үшін дұрыс температураға орнатыңыз.
- Мұздатылған тағамды немесе қатырылған тағамды жабық контейнерлерде сақтаңыз.
- Тағамды құрылғыда сақтамас бұрын мерзімі аяқталу күні мен жапсырмасын (сақтау нұсқаулары) қараңыз.
- Азық-түлік төмен температурада оңай бұзылатын болса, тағамды ұзақ уақыт сақтамаңыз.
- Мұздатылмаған тағамды мұздатылған тағамға жанастырып қоймаңыз. Күнделікті мұздату жоспарланса, мұздатылатын мөлшерді азайту қажет болуы мүмкін.
- Мұздатылған тағамды немесе қатырылған тағамды сатып алған соң дереу тоңазытқыштың немесе мұздатқыштың ішіне салыңыз.
- Шикі ет пен балықты тоңазытқыштағы үйлесімді камераларда олар басқа азық-түліктерге тимейтіндей немесе оларға ешнәрсе тамбайтындай етіп сақтаңыз.
- Мұздатылған азық-түліктерді және басқа азық-түлік өнімдерін көкөністер тартпасының жоғарғы жағында сақтауға болады.
- Толығымен еріп кеткен тағамды мұздатпаңыз. Толығымен еріген тағамды қайтадан мұздату оның дәмін және құнарлылығын төмендетеді.
- Сақтамас бұрын ыстық тағамды суытып алыңыз. Ішіне тым көп ыстық тағам қойылған болса, құрылғының ішкі температурасының артуы және құрылғыда сақталған басқа тағамдарға кері әсер етуі мүмкін.
- Жабдыққа азық-түлікті толтырып салмаңыз. Жабдық қатты толып тұрса, суық ауа ішінде дұрыс айнамайды.
- Тағам үшін тым төмен температураны орнататын болсаңыз, ол қатып қалуы мүмкін. Бастапқы температурадан төмен температураны орнатпаңыз.
- Егер құрылғыда мұздатқыш сөрелер болса, көкөністер мен жеміс-жидектерді су күйінше

сол сөрелерге салмаңыз, себебі олар төмен температурада үсіп кетуі мүмкін.

- Электр қуаты үзілген жағдайда, электр компаниясына қоңырау шалып, қуаттың қанша уақыт болмайтындығын сұраңыз.
  - Қуат өшірулі кезде есікті көп аша беруге болмайды.
  - Қуат қалыпты деңгейде берілген кезде, ішіндегі азық-түліктердің бұзылмағандығын тексеріңіз.

## Максималды мұздату мүмкіндігі

- Максималды мұздату мүмкіндігін қамтамасыз ету үшін, мұздатқыш температурасын ең суық температура параметріне орнатыңыз.
- **Express Freeze** функциясы мұздатқышты максималды мұздату мүмкіндігіне дейін жеткізеді. Бұл әдетте 24 сағатқа дейін уақытты алып, автоматты түрде өшеді.
- Балғын азық-түлікті мұздатқыш бөліміне салмас бұрын, **Express Freeze** функциясын 2 сағат қосып қою керек.
- Тағамды жылдам мұздату үшін оны төменгі бөлімнің ортасында сақтаңыз. Бұл аймақта тағам жылдам мұздатылады.
- Ауа айналымының жақсырақ нәтижесін алу үшін, жәшіктер, тартпалар және сөрелер сияқты барлық ішкі бөліктерін салыңыз.

## ЕСКЕРТПЕ

- Құрылғының ең жоғарғы мұздату көлемі тоңазытқыш бөлімнің ішіндегі техникалық жапсырмада берілген.

## Азық-түлікті барынша көп мұздату

Азық-түлікті көп мөлшерде сақтау керек болса, мұз дайындағышты құрылғыдан шығарып, азық-түлікті мұздатқыш бөлімдегі мұздатқыш сөрелерге тікелей жинау керек.

### ЕСКЕРТПЕ

---

- Мұз дайындағышты тиісті орнына қойыңыз.
- 

### Екі жұлдызды бөлім

- Екі жұлдызды (\*\*) себетті немесе тартпаны -12 °С және -18 °С аралығындағы температурада мұз және азық-түлікті қысқа мерзімге сақтау үшін қолдануға болады.
- Екі жұлдызды қатырылған азық-түлік камералары алдын ала қатырылған азық-түліктерді сақтауға, балмұздақ сақтауға немесе жасауға және мұз текшелерін жасауға жарамды.
- Екі жұлдызды камералар балғын азық-түліктерді қатыруға жарамды емес.



## Өнім мүмкіндіктері

Құрылғының беті немесе бөліктері үлгі түріне байланысты өзгеше болуы мүмкін.

### Интерьер (екі жұлдызды (\*\*))

\*1 Осы мүмкіндік кейбір модельдерде ғана бар.

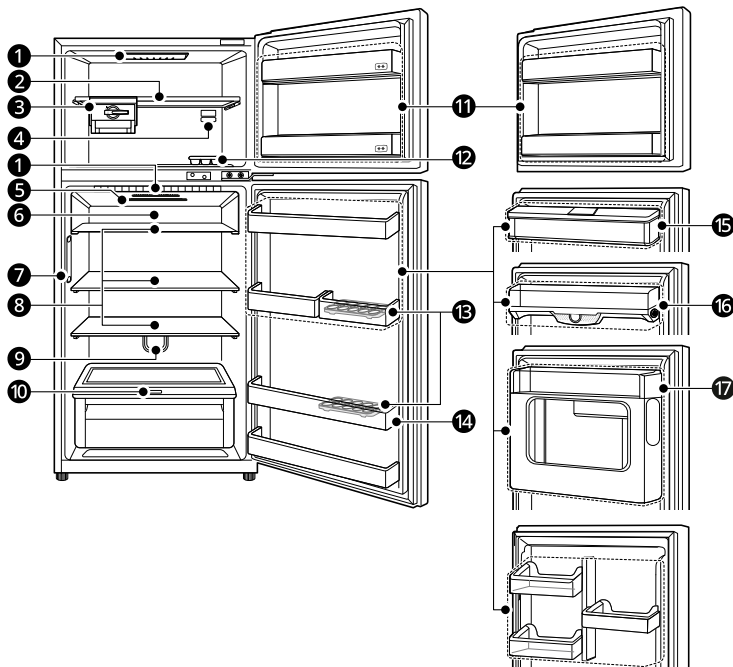

#### ❶ ЖШД шамы \*1

Құрылғының ішіндегі ЖШД шамдары есік ашылған кезде жанады.

#### ❷ Мұздатқыш сәресі

Бұл – ет, балық және балмұздақ сияқты қатырылған тағамдарды сақтайтын орын.

#### ❸ Жылжымалы мұз дайындағыш \*1

Бұл жерде мұз қолмен дайындалып, сақталады.

- Мұз дайындағышты сөренің бойымен бір жақтан екінші жаққа қарай жылжыту арқылы, қажетті орынға қююға болады.

#### ❹ Мұздатқыш температурасын басқару құралы

Бұл басқару құралы мұздатқыш бөлімдегі ауа ағынын реттеп, оның тиісті балансын орнатады.

#### ❺ Иіс кетіргіш \*1

Балғын тағамдарға арналған бөлімдегі жағымсыз иістерді тағамға зиян келтірместен кетіреді.

## 18 Пайдалану

---

### 6 Балғын тағамдарға арналған бөлім тартпасы/науаны тартып шығару\*<sup>1</sup>

Бұл – әдеттегі тоңазытқыштан салқынырақ жерде сақталатын азық-түлікке арналған орын.

### 7 Есіктегі салқындату\*<sup>1</sup>

Тоңазытқыш есігіндегі себетті салқын ұстап тұру үшін осы жерден суық ауа шығады.

### 8 Тоңазытқыш сөресі

Бұл тоңазытылған тағамдар мен басқа заттар сақтауға үшін арналған орын.

- Ылғалдылығы қатты тағамдарды сөренің алдыңғы жағында сақтаңыз.
- Сөре биіктігін басқа биіктіктегі ойыққа енгізу арқылы баптауға болады.
- Сөрелердің нақты саны үлгісіне байланысты өзгеріп отыруы мүмкін.

### 9 Ауа сүзгісі\*<sup>1</sup>

Тоңазытқыш бөлімдегі жағымсыз иісті жояды.

### 10 Балғын көкөніс тартпасы

Жеміс-жидектер мен көкөністер балғындығын сақтау үшін ылғалдылық контроллері арқылы реттеліп, осы жерде сақталады.

### 11 Мұздатқыш есігіндегі себет

Бұл – кішкентай қаптамада қатырылған азық-түлікті немесе жиі қолданылатын азық-түлікті сақтайтын жер.

---

## ЕСКЕРТПЕ

- Екі жұлдызды бөлімі бар мұздатқыш есігіндегі себеттердің саны сатып алынған модельге қарай әртүрлі болады.
- 

### 12 Мұз науасы\*<sup>1</sup>

Бұл жерде мұз қолмен дайындалады.

### 13 Жылжымалы жұмыртқа науасы

Осы жерде жұмыртқаларды сақтайды.

- Осыны жылжытып, қалағаныңыздай қажетті орында пайдалана аласыз. Дегенмен, оны мұз контейнері ретінде пайдаланбаңыз, тоңазытқыштың үстіңгі сөресіне немесе көкөністер суырмасының үстіне қоймаңыз.

### 14 Тоңазытқыш есігіндегі жәшік

Бұл тоңазытылған тағамдар, сусындар мен тұздықтар контейнерлерінің кішкентай бумалары сақталатын орын.

---

## ЕСКЕРТПЕ

- Тоңазытқыш есігіндегі себеттердің саны сатып алынған модельге қарай әртүрлі болады.
- 

### 15 Су тұратын бак\*<sup>1</sup>

Диспенсерге берілетін су осы жерде сақталады.

### 16 Тоңазытқыш есігіндегі ауа өткізгіш\*<sup>1</sup>

Есіктің салқындату бөлімінен келетін суық ауа тоңазытқыш есігінің себетіне тікелей жеткізіледі.

**17 Қосымша есік бөлімі<sup>\*1</sup>**

Бұл жерде сусындар мен жеңіл тамақ сияқты жиі алынатын азық-түлік сақталады.

# Басқару панелі

Әр үлгіде өзінің нақты басқару панелі бар.

## Басқару панелі және функциялары

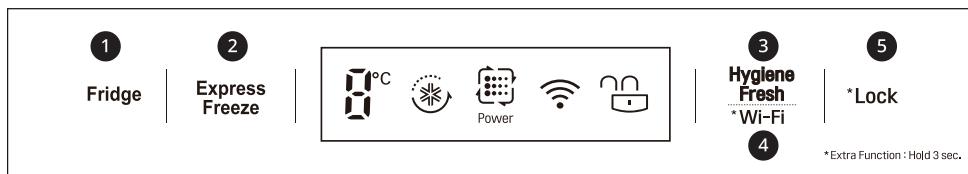

### 1 Fridge

0 °C және 6 °C аралығындағы қажетті температураны таңдау үшін осы түймені қайта-қайта басыңыз.

- Тоңазытқыштың бастапқы температурасы: 3 °C.

## ЕСКЕРТПЕ

- Нақты бастапқы температура тағам күйіне байланысты өзгеріп отырады, көрсетілген температура мақсатты температура болып табылады, ол құрал ішіндегі нақты температура емес.

### 2 Express Freeze

Бұл функция мұздың көп мөлшерін немесе қатқан тағамдарды жылдам мұздатуы мүмкін.

- Бұл функция түймені әрбір басқан сайын қосылады және өшіріледі.
- Бұл функция белгілі бір мерзім өткен соң автоматты түрде тоқтайды.

### 3 Hygiene Fresh

Бұл функция тоңазытқыш ішіндегі иістерді азайтады.



- **Hygiene Fresh** түймесін басқанда, гигиеналық тазалық функциясы режимі **Auto** → **Power** → **Off** → **Auto** режимдеріне алма-кезек өзгереді.

### 4 Wi-Fi

Бұл түйме құрылғыға үйдің Wi-Fi желісіне қосылуға мүмкіндік береді. **LG ThinQ** қолданбасын бастапқы орнату туралы ақпарат алу үшін «Смарт функциялар» бөлімін қараңыз.

### 5 Lock

Басқару панеліндегі түймелерді құлыптайды.

- Басқару панелінің түймелерін құлыптау үшін  белгішесі пайда болып, функция іске қосылғанға дейін, Құлыптау түймесін 3 секунд басып тұрыңыз.
- Бұл функцияны өшіру үшін  белгішесі пайда болып, функция өшкенге дейін, Құлыптау түймесін 3 секунд басып тұрыңыз.

## ЕСКЕРТПЕ

- Тағамды оңтайлы сақтау үшін әдепкі температураны 1 °C-қа арттыруға немесе азайтуға кеңес беріледі.

- Қуатты үнемдеу үшін басқару тақтасы автоматты түрде өшіріледі.
- Басқару панелін тазалау кезінде, оған саусақ немесе дене тиіп кетсе, түйме функциясы жұмыс істеуі мүмкін.

## Мұздатқыш температурасының деңгейін (1-7) орнату

Температураны 1-деңгейден 7-деңгейге дейін реттеуге болады. 3-деңгейді пайдаланған дұрыс.

- Контроллерді оңға бұрау арқылы температураны түсіруге және оны солға бұрау арқылы температураны көтеруге болады.
- Контроллерді 6–7-деңгейге орнатсаңыз, мұздатқышта төмен температура сақталып тұрады. Жылдам мұздату процесі (7-деңгей) аяқталған соң, контроллерді ұсынылған деңгейге орнатыңыз.

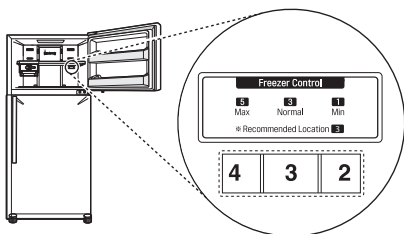

### ЕСКЕРТПЕ

- Тағамды оңтайлы сақтау үшін әдепкі температураны бір деңгейге арттыруға немесе азайтуға кеңес беріледі.
- Құрылғының ішіне тағам қоймас бұрын, құрылғыны розеткаға жалғағаннан кейін 2 немесе 3 сағат күтіңіз.
- Құрылғының ішкі температуралары оның орналасқан жеріне, қоршаған орта температурасына, есігінің ашылу жиілігіне және тағы басқаларына байланысты өзгереді.

## Мұздатқыш температурасының деңгейін (1-8) орнату

Температураны 1-деңгейден 8-деңгейге дейін реттеуге болады. 5-деңгейді пайдаланған дұрыс.

- Контроллерді оңға бұрау арқылы температураны түсіруге және оны солға бұрау арқылы температураны көтеруге болады.
- Контроллерді 6-8 аралығындағы бір деңгейге қойсаңыз, мұздатқыш температурасы төмен болады.

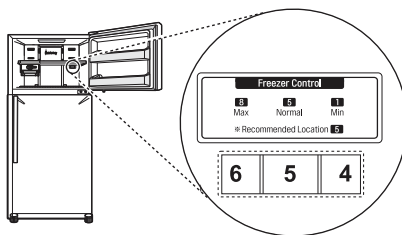

### ЕСКЕРТПЕ

- Тағамды оңтайлы сақтау үшін әдепкі температураны бір деңгейге арттыруға немесе азайтуға кеңес беріледі.
- Құрылғының ішіне тағам қоймас бұрын, құрылғыны розеткаға жалғағаннан кейін 2 немесе 3 сағат күтіңіз.
- Құрылғының ішкі температуралары оның орналасқан жеріне, қоршаған орта температурасына, есігінің ашылу жиілігіне және тағы басқаларына байланысты өзгереді.

## Су диспенсері

Осы мүмкіндік кейбір модельдерде ғана бар.

### Диспенсерді пайдалану

Иінтіректі басу арқылы су құйып алуыңызға болады.

- Суық су алу үшін су диспенсерінің ❶ қалақшасын басыңыз.

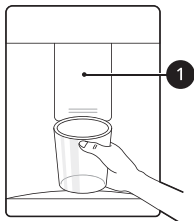

### ❗ ЕСКЕРТУ

- Балалардың диспенсермен ойнап, оны зақымдап алмауы үшін, балаларды диспенсерге жақындатпаңыз.
- Суды ағызу немесе мұзды алу кезінде жұқа кристалды шынаяқты немесе фарфор ыдысты пайдаланбаңыз.

### ЕСКЕРТПЕ

- Егер шынаяқ тоғыны шағын болса, су стаканнан шашырай ағып кетуі мүмкін немесе оған мүлде құйылмауы мүмкін.

### Диспенсер науасын тазалау

Аймақты толығымен дымқыл шүберекпен сүртіп алыңыз. Су шашырайтындықтан, диспенсер науасы тез су болып кетуі мүмкін.



### Диспенсердің су шығатын жерін тазалау

Диспенсердің су шығатын жерін таза шүберекпен жиі тазалап тұрыңыз, себебі ол тез кір болып кетеді.

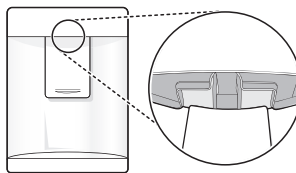

### ЕСКЕРТПЕ

- Шүберектің түгі су шығатын жерге жабысып қалуы мүмкін.

### Су тұратын бакты толтыру

Су тұратын бакта сіз құйып алатын су тұрады.

- 1 Су тұратын бактың төбесіндегі қақпақты ашыңыз.

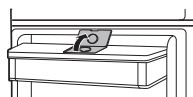

- 2 Су тұратын бакқа ауыз су құйыңыз және қақпақты жабыңыз.

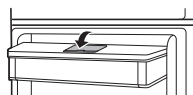

### ❗ АБАЙЛАҢЫЗ

- Тек ауыз су құю керек. Су тұратын бакқа сусындар немесе ыстық су құюға болмайды.
- Су тұратын бакқа балаларды жолатпаңыз.

## ⚠ ЕСКЕРТУ

- Су диспенсерінің бағын алғанда немесе салғанда, шамадан тыс күш салмаңыз немесе ұрмаңыз.

## ЕСКЕРТПЕ

- Су тұратын бакқа ауыз су құймас бұрын, оны жақсылап шаю керек.
- Егер су шықпаса, су тұратын бакқа ауыз су құйыңыз.

## Су тұратын бакты тазалау

- 1 Су тұратын бактың қақпағын алыңыз.



- 2 Бакты босатыңыз.

- 3 Су тұратын бакты екі қолмен ұстап, жоғары көтеріп шығарыңыз.

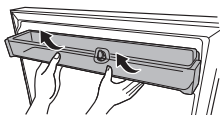

- 4 Су тұратын бактағы су клапанын сағат тілімен бұрап, 1 шығарып алыңыз.

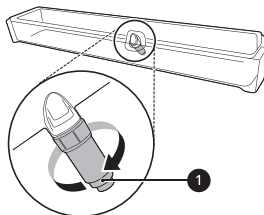

- 5 Су тұратын бакты және су клапанын ағын сумен жуыңыз. Су тұратын бактың іші мен сыртын және тоңазытқыш есігін таза шүберекпен тазалаңыз.

- 6 Су тұратын бакты қалай алсаңыз, кері ретпен солай қайта орнатыңыз.

## ЕСКЕРТПЕ

- Су бактары 48 сағат бойы қолданылмаса, оларды тазалаңыз.

## Мұз генераторы

Осы мүмкіндік кейбір модельдерде ғана бар.

## Жылжымалы мұз дайындағышты пайдалану

Бұл жерде мұз қолмен дайындалып, сақталады.

- 1 Мұз дайындағыштан мұз науасын тартып шығарыңыз.

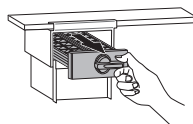

- 2 Мұз науасының белгіленген су сызығына дейін су толтырыңыз.

## 24 Пайдалану

**3** Мұз науасын ұстап тұрып, өз орнына қайтып қойыңыз.

**4** Мұз науасының иінірегін ұстап, сағат тілімен бұрасаңыз, мұз текшелері босайды.

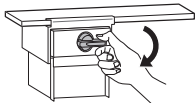

**5** Мұз ұясының тұтқасын ұстап тұрып, оны сыртқа шығарыңыз.

### ⚠ АБАЙЛАҢЫЗ

- Ішетін сумен ғана толтырыңыз.

### ⚠ ЕСКЕРТУ

- Мұз науасын итерген кезде, су шашырап кетпесін.
- Мұз науасын қатты майыстыруға болмайды, сынып кетуі мүмкін.
- Егер мұздатқыш есігін жиі ашып-жапсаңыз, су ұзақ қатуы мүмкін.

### ЕСКЕРТПЕ

- Мұз дайындағышты пайдаланбасаңыз, мұздатқыш бөлімдегі орынды босату үшін оны алып тастауыңызға болады.
- Егер мұз науасы шамадан тыс толып кетсе, мұз текшелері бір-біріне жабысып, алу қиынға соғуы мүмкін.
- Мұз науасына су бүркісеңіз, мұз оңай алынады.

Мұз науасының белгіленген су сызығына дейін су толтырыңыз.

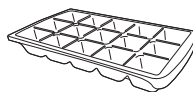

### ⚠ АБАЙЛАҢЫЗ

- Ішетін сумен ғана толтырыңыз.

### ⚠ ЕСКЕРТУ

- Мұз науасын қатты майыстыруға болмайды, сынып кетуі мүмкін.
- Егер мұздатқыш есігін жиі ашып-жапсаңыз, су ұзақ қатуы мүмкін.

### ЕСКЕРТПЕ

- Егер мұз науасы шамадан тыс толып кетсе, мұз текшелері бір-біріне жабысып, алу қиынға соғуы мүмкін.
- Мұз науасына су бүркісеңіз, мұз оңай алынады.

## Қосымша есік

Осы мүмкіндік кейбір модельдерде ғана бар.

## Қосымша есікті пайдалану

Қосымша есік ашылғанға дейін, тоңазытқыш есігінің жоғарғы жағындағы түймені басыңыз. Қосымша есіктің ішіндегі және оның айналасындағы себеттердегі орын жеткілікті,

## Мұз науасын пайдалану

Бұл жерде мұз қолмен дайындалады.



сондықтан тағамдарыңызды реттеп қоюға болады.

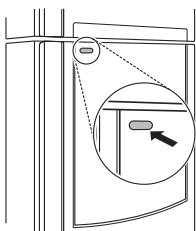

**2** Қосымша есіктегі себетті шығарыңыз.

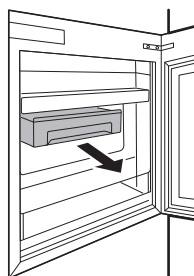

## Қосымша есіктегі жәшікті алу және қайта орнату

**1** Қосымша есіктегі жәшікті екі қолыңызбен ұстап, жоғары көтеру арқылы шығарып алыңыз.

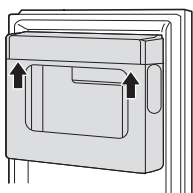

**2** Қосымша есікті қалай шығарып алсаңыз, кері ретпен дәл солай орнатыңыз.

## Қосымша есіктегі себетті пайдалану

Жиі алынып, қолданылатын азық-түлікті осы жерде сақтаңыз.

**1** Қосымша есікті ашыңыз.

**3** Қосымша есіктегі себетті қалай шығарсаңыз, сол қадамдарды кері ретпен орындаңыз.

## Тоңазытқыш тартпасы

### Балғын көкөніске арналған тартпаны пайдалану

Көкөніс сақтайтын бөліктегі ылғалды дөңгелек тұтқаны жылжыту арқылы реттеуге болады.

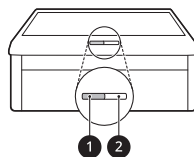

- 1** Жеміс сақтауға арналған.
- 2** Көкөністер сақтауға арналған.

### Балғын көкөніс тартпасын алу және қайта орнату

**1** Тартпаның ішіндегі нәрселерді алыңыз. Көкөністер тартпасының тұтқасын ұстап тұрып, тартпаны тоқтағанша сыртқа қарай ақырындап тартыңыз.

- 2 Көкөніс тартпасын жоғары көтеріп, оны тартып шығарып алыңыз.

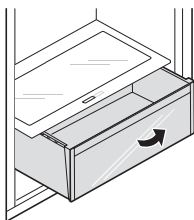

- 3 Көкөніс тартпасын қалай алсаңыз, сол әрекеттерді кері ретпен орындап, қайта орнатыңыз.

### ⚠ ЕСКЕРТУ

- Жабдықтың ішіндегі барлық азық-түлікті алып тастаңыз, кері жағдайда сақталған азық-түліктердің салмағынан жарақаттануларға әкелуі мүмкін.

## Есіктегі себет

### Есіктегі себетті алу/қайта салу

- 1 Жәшіктің екі ұшын бірге ұстап тұрып, оны жоғары қарай тарту арқылы шығарып алыңыз.

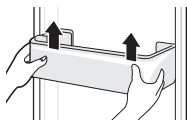

- 2 Есіктегі себетті қалай шығарсаңыз, сол қадамдарды кері ретпен орындаңыз.

## Сөре

### Сөрені алу/қайта салу

- 1 Сөренің екі жағын да ұстаңыз. Сөрені жоғары көтеріп, оны тартып шығарыңыз.

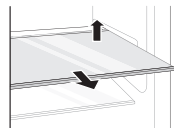

- 2 Сөрені ішіне қарай, жақтауға бекітілгенше сырғыту арқылы қайта бекітіңіз.

# SMART ФУНКЦИЯЛАРЫ

## LG ThinQ қолданбасы

Бұл функция тек Wi-Fi желісі бар үлгілерде қолжетімді.

**LG ThinQ** қолданбасы смартфон арқылы құрылғыны басқаруға мүмкіндік береді.

## LG ThinQ қолданбасының функциялары

Ыңғайлы smart функцияларды пайдаланып, смартфонның арқылы құрылғыңызды басқарыңыз.

### Smart Diagnosis

- Құрылғыны пайдалану кезінде мәселе болса, бұл Smart Diagnosis мүмкіндігі сізге мәселені диагностикалауға көмектеседі.

### Параметрлер

- Құрылғы мен қолданбада әртүрлі опцияларды орнатуға мүмкіндік береді.

## ЕСКЕРТПЕ

- Егер сымсыз роутеріңізді, интернет провайдеріңізді немесе құпия сөзді ауыстыратын болсаңыз, **LG ThinQ** қолданбасынан тіркелген құрылғыны жойып, оны жаңадан тіркеңіз.
- Құрылғыны жетілдіру мақсатында қолданба пайдаланушыларға ескертілместен өзгертілуі мүмкін.
- Ерекшеліктері үлгісіне қарай әр түрлі болуы мүмкін.

## LG ThinQ қолданбасын орнату және LG құрылғысын қосу

### QR коды бар үлгілер

Камераны немесе смартфондағы QR кодын оқу құралын пайдаланып өнімге тіркелген QR кодын сканерлеңіз.

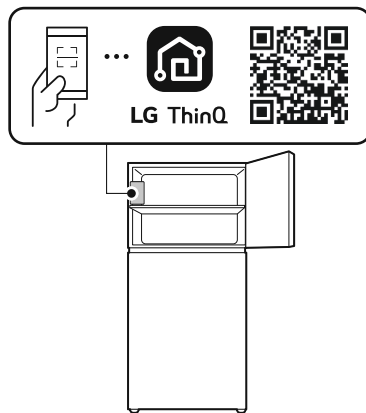

### QR коды жоқ үлгілер

- 1 Google Play Store дүкенінен немесе Apple App Store дүкенінен смартфонға **LG ThinQ** қолданбасын тауып, орнатыңыз.
- 2 **LG ThinQ** қолданбасын іске қосыңыз және бұрыннан бар тіркелгімен кіріңіз немесе кіру үшін LG тіркелгісін жасаңыз.
- 3 LG құрылғысын қосу үшін **LG ThinQ** қолданбасындағы қосу (+) түймесін басыңыз. Процесті аяқтау үшін қолданбадағы нұсқауларды орындаңыз.

## ЕСКЕРТПЕ

- Wi-Fi байланысын тексеру үшін басқару панеліндегі Wi-Fi индикаторы жанып тұрғанын тексеріңіз.

## ЕСКЕРТПЕ

- Құрылғы 2,4 Гц Wi-Fi желілерімен ғана жұмыс істейді. Желінің жиілігін анықтау үшін интернет қызметінің провайдеріне хабарласыңыз немесе сымсыз бағдарлауыштың нұсқаулығын қараңыз.
- **LG ThinQ** қолданбасы желілік байланысқа немесе желілік байланысқа қатысты қандай да бір ақаулыққа, олқылықтарға немесе қателіктерге жауапты емес.
- Айналадағы сымсыз орта сымсыз желі қызметін баяулатуы мүмкін.
- Құрылғы пен сымсыз роутер арасы тым алыс болса, сигнал беру деңгейі әлсірейді. Қосылуға көп уақыт кетуі мүмкін немесе жабдық орнатылмауы мүмкін.
- Егер құрылғыны Wi-Fi желілеріне қосуда қандай да бір қиындықтар туындаса, ол көп жағдайда роутерге байланысты емес. Wi-Fi сигналының қуатын жақсарту үшін, Wi-Fi репитерін (диапазон кеңейткіші) сатып алыңыз.
- Желілік байланыс интернет қызметінің провайдеріне байланысты да дұрыс жұмыс істемеуі мүмкін.
- Үйдегі желі ортасына байланысты Wi-Fi байланысы қосылмауы мүмкін немесе ажырап кетуі мүмкін.
- Сымсыз сигналды тарату жүйесіндегі ақаулыққа байланысты, жабдықты қосу мүмкін емес. Жабдықты электр жүйесінен ажыратып, әрекетті қайталамас бұрын бір минуттай күтіңіз.
- Сымсыз роутердегі брендмауэр қосулы болса, оны өшіріңіз немесе оны ерекше жағдай ретінде қосыңыз.
- Сымсыз желінің атауы (SSID) ағылшын әріптері мен сандардан тұруы қажет. (Ерекше таңбаларды қолданбаңыз)
- Смартфонның пайдаланушы интерфейсі (UI) телефонның операциялық жүйесіне (OS) және өндірушіге байланысты әртүрлі болуы мүмкін.
- Егер роутердің қауіпсіздік протоколы **WEP** күйіне орнатылған болса, желіні орната алмауыңыз мүмкін. Оны басқа қауіпсіздік протоколдарына өзгертіңіз (**WPA2** ұсынылады) және өнімді қайтадан қосыңыз.

- Wi-Fi функциясын өшіру үшін **Wi-Fi** түймесін 3 секунд бойы басып тұрыңыз. Wi-Fi көрсеткіші өшеді.
- Құрылғыны қайта қосу немесе басқа пайдаланушыны қосу мақсатында уақытша өшіру үшін, **Wi-Fi** түймесін 3 секунд басып тұрыңыз. Құрылғыны қосу үшін, **LG ThinQ** қолданбасын іске қосып, қолданбада берілген нұсқауларды орындаңыз.

## Сымсыз LAN модулінің сипаттамалары

Улгі	LCW-008
Жиілік диапазоны	2412 МГц - 2472 МГц
Шығыс қуаты (Макс.)	IEEE 802.11b: 17,93 дБм
	IEEE 802.11g: 17,92 дБм
	IEEE 802.11n (HT20): 17,79 дБм
	IEEE 802.11n (HT40): 16,93 дБм

Сымсыз функцияның б/ж нұсқасы: V 1.0

Пайдаланушының назарына, бұл құрылғы құрылғы мен дене арасындағы минималды 20 см қашықтықта орнатылып, пайдаланылуы керек.

## Бастапқы коды ашық бағдарламалық жасақтама туралы ескертуі ақпарат

GPL, LGPL, MPL бойынша бастапқы кодты және осы өнімде бар бастапқы кодты ашу міндеттемелері бар басқа ашық код лицензияларын алу, сондай-ақ барлық қажетті лицензиялардың шарттарын, авторлық құқық ескертпелері мен басқа сәйкес құжаттарды алу үшін <https://opensource.lge.com> сайтына өтіңіз. LG Electronics компаниясы сізге CD-ROM дискісінде ашық бастапқы кодты ақылы түрде береді. Қызмет ақысына [opensource@lge.com](mailto:opensource@lge.com) мекенжайына электрондық хатпен сұрау жіберілгеннен кейін мұндай үлестіруді орындау

құны (мысалы, тасығыш, жеткізу және өңдеу құны) жатады.

Бұл ұсыныс осы өнім соңғы жөнелтілгеннен бастап үш жыл бойы осы ақпаратты алатын барлық адамға беріледі.

## Smart Diagnosis

Осы мүмкіндік кейбір модельдерде ғана бар. Бұл функция құрылғыға қатысты мәселелерді табу және шешу үшін қолданылады.

### ЕСКЕРТПЕ

- LGE-ге байланысты емес себептер бойынша қызмет сыртқы факторларға байланысты жұмыс істемеуі мүмкін, мысалы, Wi-Fi қол жетімсіздігі, Wi-Fi қосылымының істен шығуы, қолданылған қолданбаларды сақтау саясаты немесе қосымшаның қол жетімді еместігі.
- Бұл мүмкіндік алдын ала ескертусіз өзгертілуі мүмкін және қайда орналасқаныңызға байланысты басқа түрде болуы мүмкін.

## LG ThinQ қолданбасын ақаулықтарды диагностикалау үшін пайдалану

Wi-Fi жабдықталған құрылғыңызда мәселе орын алса, ол **LG ThinQ** қолданбасын пайдаланып ақаулықтарды жою туралы деректерді смартфонға тасымалдай алады.

- **LG ThinQ** қолданбасын іске қосып, мәзірде **Smart Diagnosis** мүмкіндігін таңдаңыз. **LG ThinQ** қолданбасында қамтамасыз етілетін нұсқауларды орындаңыз.

## Мәселелерді диагностикалау үшін дыбыстық диагностикалауды пайдалану

\*1 Басқару панелі кейбір модельдерде ғана бар.

Дыбыстық диагностикалау әдісін пайдалану үшін төмендегі нұсқауларды орындаңыз.

- **LG ThinQ** қолданбасын іске қосып, мәзірде **Smart Diagnosis** мүмкіндігін таңдаңыз. **LG ThinQ** қолданбасында дыбыстық диагностика үшін нұсқауларды орындаңыз.

### 1-басқару панелі: мұздатқыш есігінде\*1

- 1 **Lock** түймесін басып, құлыптау функциясын белсендіріңіз.
  - Дисплей 5 минуттан ұзақ құлыптаулы тұрса, құлыпты алдымен өшіріп, содан кейін қайта белсендіруіңіз қажет.

- 2 **Fridge** түймесін 3 секунд бойы немесе ұзағырақ басып, ұстап тұрыңыз.

- 3 Мұздатқыш және тоңазытқыш есігін ашыңыз да, телефонды жоғарғы оң жақ динамик саңылауына ұстап тұрыңыз.

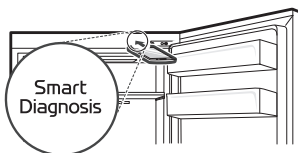

- 4 Деректерді тасымалдау аяқталғаннан кейін диагноз қолданбада көрсетіледі.

### 2-басқару панелі: тоңазытқыштың ішінде орналасқан\*1

- 1 Тоңазытқыш есігін ашыңыз.

- 2 **Fridge** түймесін 3 секунд бойы немесе ұзағырақ басып, ұстап тұрыңыз.

- 3 Дабылдатқыштан 4 рет сигнал шықса, мұздатқыш есігін ашып, телефонды

## 30 СМАРТ ФУНКЦИЯЛАРЫ

---

динамика саңылауына жақындатып ұстаңыз.

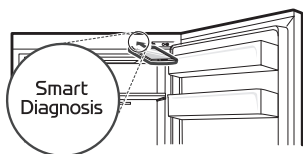

**4** Деректерді тасымалдау аяқталғаннан кейін диагноз қолданбада көрсетіледі.

---

### ЕСКЕРТПЕ

- Ең жақсы нәтижелер алу үшін үндер тасымалданып жатқанда телефонды жылжытпаңыз.
-

# Қызмет көрсету

## Тазалау

### Жалпы тазалау бойынша кеңестер

- Азық-түлік мұздатқышта сақталып жатқанда қолмен жылыту, техникалық қызмет көрсету немесе тазалау салдарынан азық-түлік температурасы көтеріліп, сақталу мерзімі қысқарады.
- Азық-түлікке тиіп кетуі мүмкін беттерді тұрақты түрде тазалап тұрыңыз.
- Жабдықтың ішін не сыртын қатты қылшақпен, тіс қылшағымен немесе тұтанғыш материалдармен тазаламаңыз. Құрамында тұтанғыш заттар бар тазалау құралдарын пайдалануға болмайды. Бұл жабдықтың түссізденуіне әкелуі мүмкін немесе оны зақымдауы мүмкін.
  - Тұтанғыш заттар: спирт (этанол, метанол, изопропил спирті, изобутил спирті, және т.б.), сұйылтқыш, ағартқыш, бензол, тұтанғыш сұйықтық, қажағыш материал және т.б.
- Тазалап болғаннан кейін қуат сымының зақымдалмағанын тексеріңіз.

### Сыртын тазалау

- Құрылғының сыртқы ауа желдеткіштерін шаңсорғышпен тазалаған кезде, электрондық бөліктеріне зақым келтіретін немесе электр тоғы соғу қаупін туғызатын статикалық зарядтың алдын алу үшін қуат сымын тоқтан ажырату керек. Құрылғының сенімді және үнемді жұмыс істеу күйін сақтау үшін артқы және бүйірлік желдету жабындарын жүйелі түрде тазалап тұру ұсынылады.
- Жабдықтың сартқы жағындағы ауа желдеткіштерін таза ұстаңыз. Ауа желдеткіштері бұғатталуы нәтижесінде өрттің шығуына немесе жабдықтың зақымдалуына әкеледі.
- Жабдықтың сырт жағы үшін таза губка немесе жұмсақ шүберек пен жылы судағы жұмсақ химиялық тазартқыш құралды

пайдаланыңыз. Жыратын немесе өткір тазартқыштарды пайдаланбаңыз. Жұмсақ шүберекпен мұқият құрғатып сүртіңіз. Тот баспайтын болаттан жасалған есіктерді тазалаған кезде лас шүберектерді пайдаланбаңыз. Арнайы шүберекті пайдаланып, сол бағытта текстурасы бойынша сүтіңіз. Бұл беттегі ластанулар мен түссізденулерді азайтуға көмектеседі.

### Ішін тазалау

- Құрылғының ішінен сөрени немесе тартпаны алған кезде, жарақаттанудың немесе құрылғыны зақымдаудың алдын алу үшін, сөреден немесе тартпадан барлық сақталған тағамдарды алыңыз. Әйтпесе, сақталған тағамдардың салмағына байланысты жарақат алуыңыз мүмкін.
- Сөрелері мен тартпаларын шығарып алып, оларды сумен тазалаңыз да, қайта салмас бұрын мұқият кептіріп алыңыз.
- Есік тығыздауыштарын күнделікті ылғал жұмсақ сүлгімен сүртіп тұрыңыз.
- Есік жәшіктеріндегі төгілген заттар мен іздерді тазалап тұру керек, себебі олар жәшіктің сақтау мүмкіндігін нашарлатады және тіптен зақымдауы да мүмкін.
- Сөрелерді немесе контейнерлерді ешқашан ыдыс жуғыш машинада жумаңыз. Бұл бөлшектер жоғары температураның әсерінен деформациялануы мүмкін.
- Құрылғының автоматты мұздату жүйесі қалыпты жұмыс істеу режимінде оның бөліміне мұздың жиналмауын қамтамасыз етеді. Оның мұзын пайдаланушының ерітуі қажет емес.

### Конденсатордың қақпағын тазалау

Осы мүмкіндік кейбір модельдерде ғана бар. Конденсатордың қақпағын және желдету саңылауларын шаңсорғышпен және щеткамен

## 32 Қызмет көрсету

---

тазалаңыз. Конденсатордың ирек түтігін жауып тұрған панельді алмаңыз.

Құрылғы тиімді жұмыс істеуі үшін оны 12 ай сайын жасап тұру керек.

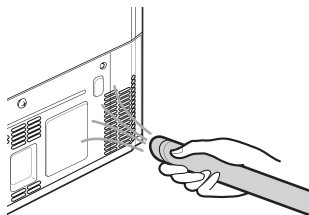

## Иіс кетіргіш

Осы мүмкіндік кейбір модельдерде ғана бар.

### Иіс кетіргішті пайдалану

Иіс кетіргіш сізге де, тағамға да зиян келтірместен, балғын тағамдарға арналған бөлімдегі жағымсыз иістерді азайтады.

### Иіс кетіргішті қайта пайдалану

- 1 Иіс кетіргішті тоңазытқыш бөлімінің төбесінен алыңыз.

### **⚠** ЕСКЕРТУ

- Өткір құралды пайдаланбаңыз, себебі ол иіс кетіргішті зақымдауы мүмкін.

- 2 Иіс кетіргіштегі ылғал мен жағымсыз иістерді шаш кептіргішпен қыздыру арқылы кетіріңіз немесе ультрақұлгін сәулесі арқылы кетіру үшін тікелей күн түсетін жерге қойып қойыңыз.

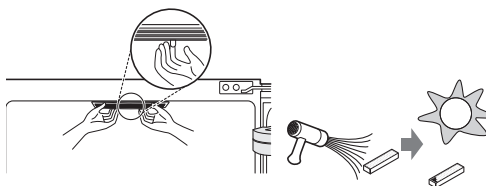



# АҚАУЛАРДЫ ЖОЮ

## Қызмет көрсетуге шақырмастан бұрын

### Салқындату

Белгілер	Ықтимал себебі мен шешімі
<p><b>Тоңазыту немесе мұздату әрекеті орындалмауда.</b></p>	<p><b>Электр қуатының іркілісі орын алды ма?</b></p> <ul style="list-style-type: none"> <li>Басқа құрылғылардың қуатын тексеріңіз.</li> </ul>
	<p><b>Құрылғы розеткадан ажыратылған.</b></p> <ul style="list-style-type: none"> <li>Қуат ашасын розеткаға дұрыс тығыңыз.</li> </ul>
	<p><b>Үйіңздегі сақтандырғыш күйіп кеткен немесе автоматты ажыратқыш іске қосылған болуы мүмкін. Немесе құрылғы GFCI (жерге қысқа тұйықталу ажыратқышы, Ground Fault Circuit Interrupter) розеткасына қосылып, розетканың автоматты ажыратқышы іске қосылған.</b></p> <ul style="list-style-type: none"> <li>Негізгі электр қалқанын тексеріп, сақтандырғышты ауыстырыңыз немесе ажыратқышты бастапқы күйге қайтарыңыз. Сақтандырғыш сыйымдылығын арттырмаңыз. Ақаулық тізбектің шамадан тыс жүктелуіне байланысты болса, оны білікті электршіге жөндетіңіз.</li> <li>GFCI құрылғысындағы автоматты ажыратқышты бастапқы күйіне қайтарыңыз. Ақаулық түзетілмесе, электршіге хабарласыңыз.</li> </ul>
<p><b>Тоңазыту немесе мұздату әрекеті нашар.</b></p>	<p><b>Тоңазытқыш немесе мұздатқыш температурасы ең жылы деңгейге орнатылған ба?</b></p> <ul style="list-style-type: none"> <li>Тоңазытқыш немесе мұздатқыш температурасын суығырақ параметрге орнатыңыз.</li> </ul>
	<p><b>Құрылғы пісіретін пеш немесе жылытқыш сияқты жылу шығаратын заттың жанында немесе тікелей күн сәулесінен әсерге ұшырай ма?</b></p> <ul style="list-style-type: none"> <li>Орнату аймағын тексеріңіз және оны жылу бөлетін заттардан әрі қойыңыз.</li> </ul>
	<p><b>Сіз ыстық тамақ өнімдерін тоңазытқышқа алдын ала салқындатусыз салдыңыз ба?</b></p> <ul style="list-style-type: none"> <li>Тоңазытқышқа немесе мұздатқышқа салмас бұрын, алдымен ыстық тағамды салқындатып алыңыз.</li> </ul>
	<p><b>Тым көп тағам салдыңыз ба?</b></p> <ul style="list-style-type: none"> <li>Тағам арасында сәйкес бос орынды қалдырыңыз.</li> </ul>
	<p><b>Құрылғының есіктері толығымен жабылған ба?</b></p> <ul style="list-style-type: none"> <li>Есігін мықтап жауып, сақталған тағамның есікке кедергі келтіріп тұрмағанын тексеріңіз.</li> </ul>

Белгілер	Ықтимал себебі мен шешімі
Тоңазыту немесе мұздату әрекеті нашар.	<p><b>Құрылғының айналасында бос орын жеткілікті ме?</b></p> <ul style="list-style-type: none"> <li>Құрылғының айналасында жеткілікті орын қалдыру үшін орнатылған орнын ауыстырыңыз.</li> </ul>
Құрылғының ішінде жағымсыз иіс бар.	<p><b>Тоңазытқыш немесе мұздатқыш температурасы «жылы» деңгейіне орнатылған ба?</b></p> <ul style="list-style-type: none"> <li>Тоңазытқыш немесе мұздатқыш температурасын суығырақ параметрге орнатыңыз.</li> </ul>
	<p><b>Иісі қатты шығатын тағамды салдыңыз ба?</b></p> <ul style="list-style-type: none"> <li>Қатты иіс шығаратын тағамдарды жабық контейнерлерде сақтаңыз.</li> </ul>
	<p><b>Тартпадағы көкөністер немесе жеміс бүлінген бе?</b></p> <ul style="list-style-type: none"> <li>Ескіріп кеткен көкөністерді тастап, көкөністер тартпасын тазалап қойыңыз. Көкөністер тартпасында көкөністерді ұзақ уақыт бойы сақтамаңыз.</li> </ul>

## Конденсат және құрау

Белгілер	Ықтимал себебі мен шешімі
Құрылғының ішінде немесе көкөністер тарпасы қақпағының төменгі жағында конденсация бар.	<p><b>Сіз ыстық тамақ өнімдерін тоңазытқышқа алдын ала салқындатусыз салдыңыз ба?</b></p> <ul style="list-style-type: none"> <li>Ыстық тағамды тоңазытқыш немесе мұздатқыш ішіне салмас бұрын алдымен суытып алыңыз.</li> </ul>
	<p><b>Құрылғы есігін ашық қалдырдыңыз ба?</b></p> <ul style="list-style-type: none"> <li>Құрылғы есігі жабылған соң конденсация да жоғалса да оны құрғақ шүберекпен сүртіп алуға болады.</li> </ul>
	<p><b>Құрылғы есігін тым жиі ашып-жабасыз ба?</b></p> <ul style="list-style-type: none"> <li>Сырттағы температураның өзгешелігіне байланысты конденсация түзілуі мүмкін. Дымқыл жерді құрғақ шүберекпен сүртіп алыңыз.</li> </ul>
	<p><b>Контейнерге салмай ішіне жылы немесе ылғал тағам салдыңыз ба?</b></p> <ul style="list-style-type: none"> <li>Тағамды қапталған немесе тығыздалған контейнерде сақтаңыз.</li> </ul>

## Бөлшектер мен функциялар

Белгілер	Ықтимал себебі мен шешімі
Құрылғының ішіндегі шам қосылмайды.	<p><b>Шам ақаулығы</b></p> <ul style="list-style-type: none"> <li>Есікті жауып, қайта ашыңыз. Егер шам жанбаса, LG Electronics тұтынушыларға арналған ақпараттық орталығына хабарласыңыз. Шамды өз бетіңізбен шығаруға тырыспаңыз.</li> </ul>

## Шуылдар

Белгілер	Ықтимал себебі мен шешімі
Құрылғы шулы және қалыпсыз дыбыстарды шығарады.	<b>Құрылғы әлсіз еденге орнатылған ба немесе деңгейі дұрыс реттелмеген бе?</b> <ul style="list-style-type: none"> <li>Құрылғыны мықты және тегіс еденге орнатыңыз.</li> </ul>
	<b>Құрылғының артқы жағы қабырғаға тиіп тұр ма?</b> <ul style="list-style-type: none"> <li>Құрылғының айналасында жеткілікті бос орынның болуы үшін орнату қалпын реттеңіз.</li> </ul>
	<b>Құрылғының артында қандай да бір заттар бар ма?</b> <ul style="list-style-type: none"> <li>Құрылғының артқы жағына шашылып қалған заттарды жинап алыңыз.</li> </ul>
	<b>Құрылғының жоғарғы жағына зат қойылған ба?</b> <ul style="list-style-type: none"> <li>Құрылғының жоғарғы жағындағы затты алыңыз.</li> </ul>

## Wi-Fi

Белгілер	Ықтимал себебі мен шешімі
Тұрмыстық жабдығыңыз бен смартфоньыңыз Wi-Fi желісіне қосылмаған.	<b>Wi-Fi желісіне қосылу үшін пайдаланып жатқан құпиясөзіңіз дұрыс емес.</b> <ul style="list-style-type: none"> <li>Смартфоныңызға қосылған Wi-Fi желісін тауып, жойыңыз да, жабдығыңызды <b>LG ThinQ</b> қолданбасына қайта тіркеңіз.</li> </ul>
	<b>Смартфоныңыздың мобильді деректері қосұлы.</b> <ul style="list-style-type: none"> <li>Смартфонның <b>Мобильді интернет</b> функциясын өшіріңіз де, жабдықты Wi-Fi желісі арқылы қайта тіркеңіз.</li> </ul>
	<b>Сымсыз желі атауы (SSID) қате орнатылды.</b> <ul style="list-style-type: none"> <li>Сымсыз желінің атауы (SSID) ағылшын әріптері мен сандардан тұруы қажет. (Ерекше таңбаларды қолданбаңыз)</li> </ul>
	<b>Роутердің жиілігі 2,4 ГГц емес.</b> <ul style="list-style-type: none"> <li>Жиілігі 2,4 ГГц болатын роутерге ғана қолдау көрсетіледі. Сымсыз роутер жиілігін 2,4 ГГц мәніне орнатып, жабдықты сымсыз роутерге қосыңыз. Роутер жиілігін тексеру үшін, интернет провайдеріне немесе роутер өндірушісіне хабарласыңыз.</li> </ul>
	<b>Жабдық пен роутердің арасы тым алыс.</b> <ul style="list-style-type: none"> <li>Жабдық пен роутердің арасы тым алыс болса, сигнал әлсіз болып, байланыс дұрыс конфигурацияланбауы мүмкін. Роутерді жабдыққа жақын орналастырыңыз.</li> </ul>



**EAC**

<b>Информация</b>	Вы можете увидеть месяц и год изготовления на этикетке внутри холодильника.
<b>Мәлімет</b>	Дайындалған күні тоңазытқыштың ішінде орналасқан жапсырмада көрсетілген.