

artel

SOVUTGICH
Foydalanish bo`yicha qo`llanma

ХОЛОДИЛЬНИК

Руководство по эксплуатации

REFRIGERATOR

User manual

ТОҶАЗЫТҚЫШ

Пайдалану бойынша нұсқауды

ХОЛОДИЛЬНИК

Інструкція з експлуатації

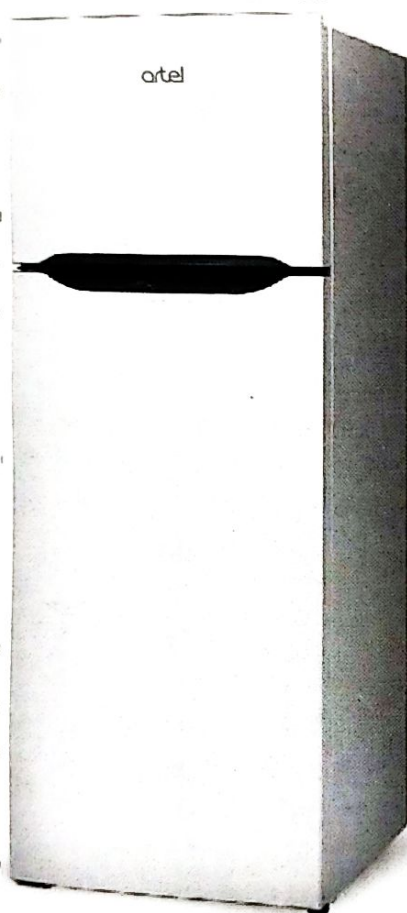

ЎЗБЕКЧА

РУССКИЙ

ENGLISH

ҚАЗАҚША

УКРАЇНСЬКИЙ

| | |
|----------|-----------|
| HS-137RN | HS-228RND |
| HS-228RN | HS-293RND |
| HS-293RN | HD-276FND |
| HD-276FN | HD-316FND |
| HD-316FN | HD-341FND |
| HD-341FN | HD-345RND |
| HD-345RN | |

БЫТОВЫЕ ХОЛОДИЛЬНИКИ

HS-137RN, HS-228RN, HS-293RN, HD-276FN, HD-316FN, HD-341FN, HD-345RN,
HS-228RND, HS-293RND, HD-276FND, HD-316FND, HD-341FND, HD-345RND

СОДЕРЖАНИЕ

| | |
|---|----|
| Предупреждения по безопасности | 2 |
| Общие инструкции к применению | 4 |
| Описание продукта, модель, рабочие характеристики | 7 |
| Принцип работы (настройка и управление) | 12 |
| Перевозка, упаковка, погрузка и хранение | 13 |
| Ввод в эксплуатацию | 14 |
| а) Электрическое подключение | |
| б) Электрическая схема | |
| Техническое обслуживание и ремонт | 15 |
| Неисправности-причины-решения | 17 |



Уважаемый покупатель!

Благодарим Вас за приобретение холодильника **ARTEL**. Мы рады предложить Вам изделия, разработанные и изготовленные в соответствии с высокими требованиями к качеству, функциональности и дизайну. Мы уверены, что Вы будете довольны приобретением продукции компании **ARTEL**.

Пожалуйста, перед использованием внимательно изучите настоящую инструкцию. Она содержит важные указания по безопасной эксплуатации бытовых холодильников и по уходу за ними. Позаботьтесь о сохранности настоящей «Руководство по эксплуатации».

Важные указания обозначены символами, показанными ниже:



Указания, которые необходимо выполнять во избежание увечий и опасности для здоровья потребителя.



Указания, которые необходимо выполнять во избежание поломок и неполадок в работе холодильного прибора.



Полезные советы по эксплуатации холодильного прибора.

1. ПРЕДУПРЕЖДЕНИЯ ПО БЕЗОПАСНОСТИ



Холодильник выполнен по типу защиты от поражения электрическим током класса 1, поэтому при эксплуатации холодильника соблюдайте правила электробезопасности:

- перед подключением холодильника к электрической сети проверьте исправность розетки, вилку и шнур электропроводки на отсутствие нарушений изоляции;
- при наличии замыкания токоведущих частей на корпус холодильника (пощипывание при касании металлических частей) отключите холодильник от сети и вызовите специалиста для устранения неисправности;
- не прикасайтесь одновременно к холодильнику и устройствам, имеющим естественное заземление (газовая плита, радиаторы отопления, водопроводные краны и др.);
- отключайте холодильник от сети, вынув штепсельную вилку из розетки, на время: уборки его внутри и снаружи, мытья полов под холодильником, устранения неисправностей и др.

Запрещается эксплуатация холодильника в помещениях, характеризующихся наличием в них следующих условий:

- особой сырости (когда потолок, стены и предметы, находящиеся в помещении, покрыты влагой), токопроводящей пыли;
- химически активной среды (помещение, в котором постоянно или длительно содержатся пары или образуются отложения, действующие разрушающе на токопроводящие части);
- токопроводящих полов (металлических, земляных, железобетонных).

В целях пожарной безопасности запрещается устанавливать в холодильнике лампочку мощностью более 2 Вт.



В холодильной системе холодильника содержится хладагент изобутан (R600a)



ВНИМАНИЕ! Не нарушайте герметичность холодильной системы. Не применяйте предметы и устройства для удаления снегового покрова, не рекомендованные в руководстве по эксплуатации холодильника.

Не используйте электрические приборы внутри холодильника.



ВНИМАНИЕ! При повреждении холодильной системы необходимо тщательно проветрить помещение и не

допускать появления открытых источников огня вблизи холодильника, так как изобутан легковоспламеняющийся газ.



ВНИМАНИЕ! Не устанавливайте холодильник в непосредственной близости от легковоспламеняющихся и распространяющих огонь предметов и веществ (шторы, лаки, краски и т.п.).



РУССКИЙ

ЗАПРЕЩАЕТСЯ устанавливать холодильник в нишу или встраивать его в мебель, а также перекрывать зазор, образуемый упорами задними, между задней стенкой холодильника и стеной помещения.

Для обеспечения пожарной безопасности **ЗАПРЕЩАЕТСЯ**:

- подключать холодильник к электрической сети, имеющей неисправную защиту от токовых перегрузок. Электрическая сеть должна иметь устройство защиты, рассчитанное на ток до 10 А;
- использовать для подключения холодильника розетку без заземляющего контакта;
- использовать для подключения холодильника к электрической сети переходники, многоразовые розетки (имеющие два и более мест подключения) и удлинительные шнуры;
- хранить в холодильнике крепкие алкогольные напитки (с содержанием спирта 40% и выше) в неплотно закрытых бутылках;
- хранить в холодильнике взрывоопасные вещества;
- хранить в МК стеклянные ёмкости с замерзающими жидкостями;
- эксплуатировать холодильник при отсутствии сосуда для сбора талой воды на компрессоре;
- устанавливать на поверхность холодильника другие электрические приборы (например, микроволновая печь, тостер и др.), а также ёмкости с жидкостями, комнатные растения во избежание попадания влаги на элементы электропроводки.

2. ОБЩИЕ ИНСТРУКЦИИ К ПРИМЕНЕНИЮ



Холодильники бытовые двухкамерные и однокамерные (далее по тексту — холодильник) предназначены для хранения продуктов в охлаждённом и замороженном состоянии, приготовления пищевого льда и охлаждения напитков в быту.

Условия эксплуатации холодильника при температуре окружающего воздуха от +18°C до +38°C.

Холодильники работают от сети переменного тока частотой 50Гц и напряжением 220(±10%)В.

При покупке холодильника проверьте вместе с продавцом его работоспособность, комплектность по таблице раздела 3, на отсутствие каких-либо механических повреждений.

После продажи холодильника изготовитель не принимает претензий по механическим повреждениям и некомплектности.

Холодильники имеют ряд элементов комфортности:

- возможность перестановки барьеров по высоте;
- удаление талой воды за пределы холодильника;
- наличие установочной поверхности.



Внимание: Требуется заполнения даты продажи и проставки штампа Продавца в Гарантийном талоне холодильника.

Конструкция холодильника постоянно совершенствуется, поэтому возможны некоторые изменения, не отражённые в настоящем Руководстве. Комплектность холодильника указана на рис 4 раздела 3.

Холодильник распакуйте, и освободите от транспортировочного дна. С помощью регулировочных опор отрегулируйте устойчивое положение холодильника на полу, при этом верхняя плоскость должна находиться в горизонтальном положении. Для того, чтобы дверь холодильника стремилась закрываться сама, без вашей помощи, при помощи регулировочных опор (Рис 1) установите холодильник с небольшим (5-7 мм) наклоном назад.

Перед началом эксплуатации холодильник вымойте тёплым мыльным раствором внутри и снаружи, насухо протрите и проветрите в течение часа при открытой двери. Устанавливайте холодильник вдали от источников тепла, в месте, недоступном для прямых солнечных лучей (Рис 2).



Рис. 2

⚠ Перед запуском холодильник должен простоять не менее 12 часов, при комнатной температуре с открытой дверью. Не продержав при комнатной температуре, мгновенный запуск холодильника может нарушить работу компрессора двигателя и прокачать масло в систему охлаждения. Это приводит к сбою в работе холодильника.

В холодильниках, в соответствии с потребностью, можно менять положение открывания дверей в противоположную сторону.

Холодильник подключается к розетке через штепсельную вилку. Перед подключением холодильника к сети необходимо проверить, соответствует ли напряжение на источнике напряжению, указанному на вкладке, прикрепленной к внутренней стороне холодильника.

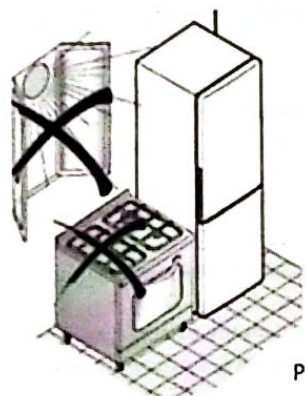
В холодильнике используется теплоизоляционный материал пенополиуретан, который может дать усадку. Возможные проявления незначительных неровностей на поверхности холодильника, вызванное усадкой пенополиуретана, не влияет на работу холодильника и не ухудшает теплоизоляцию.

⚠ **Хранение продуктов.** Свежие продукты, предназначенные для хранения при температуре выше 0°C, размещайте в холодильной камере.

Имейте в виду, что температура в отсеке ниже холодильника, ниже температуры в нижней части холодильной камеры, поэтому мы рекомендуем вам поместить скоропортящиеся продукты верхний отсек. (В отличие от моделей HD-345RN, HD-345RND. Температурный режим в холодильнике регулируется автоматически с помощью электронного табло. В таблице 1 приведены примерные сроки хранения продуктов.

Таблица 1

| Продукты | Сроки хранения в днях | | | | | | | | | | | | |
|----------------|--|---|---|---|---|---|---|---|---|----|----|----|---|
| | 1 | 2 | 3 | 4 | 5 | 6 | 7 | 8 | 9 | 10 | 11 | 12 | |
| Рыба свежая | ■ | ■ | ■ | ■ | ■ | ■ | ■ | ■ | ■ | ■ | ■ | ■ | ■ |
| Мясо сырое | ■ | ■ | ■ | ■ | ■ | ■ | ■ | ■ | ■ | ■ | ■ | ■ | ■ |
| Мясной фарш | ■ | ■ | ■ | ■ | ■ | ■ | ■ | ■ | ■ | ■ | ■ | ■ | ■ |
| Масло | ■ | ■ | ■ | ■ | ■ | ■ | ■ | ■ | ■ | ■ | ■ | ■ | ■ |
| Сыр | ■ | ■ | ■ | ■ | ■ | ■ | ■ | ■ | ■ | ■ | ■ | ■ | ■ |
| Молоко, сливки | ■ | ■ | ■ | ■ | ■ | ■ | ■ | ■ | ■ | ■ | ■ | ■ | ■ |
| Яйца | ■ | ■ | ■ | ■ | ■ | ■ | ■ | ■ | ■ | ■ | ■ | ■ | ■ |
| Фрукты, овощи | ■ | ■ | ■ | ■ | ■ | ■ | ■ | ■ | ■ | ■ | ■ | ■ | ■ |
| | ■ Без ухудшения вкусовых качеств | | | | | | | | | | | | |
| | ■ Удовлетворительные вкусовые качества | | | | | | | | | | | | |

STOP Продукты, предназначенные для длительного хранения в замороженном виде, размещайте в морозильном отделении, предварительно завернув их полиэтиленовую плёнку или алюминиевую фольгу.

Не расфасованные продукты, а также продукты, обладающие сильным запахом или легко впитывающие, запах, упаковывайте в целлофан, полиэтиленовую плёнку, алюминиевую фольгу и т.п.

В целях предупреждения появления постороннего запаха запрещается хранить в холодильной камере лекарственные препараты без герметичной упаковки.

⚠ Хранение в неупакованном виде жидкости в открытых сосудах приводит к отпотеванию дверки морозильного отделения и быстрому нарастанию "снеговой шубы".

При установке прибора в автономном виде у стены, расстояние между холодильником и стеной должно составлять не менее 80 мм. Это позволит обеспечить хорошую циркуляцию потоков воздуха идущих от холодильного прибора. (Рис 3)



Рис. 1



Рис. 3

3. ОПИСАНИЕ ПРОДУКТА, МОДЕЛЬ, РАБОЧИЕ ХАРАКТЕРИСТИКИ

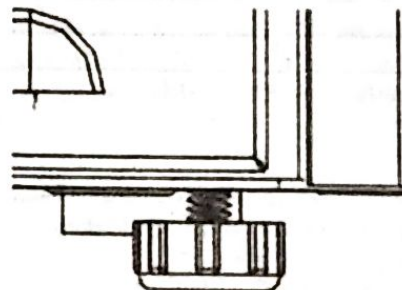
Технические данные

Таблица 2

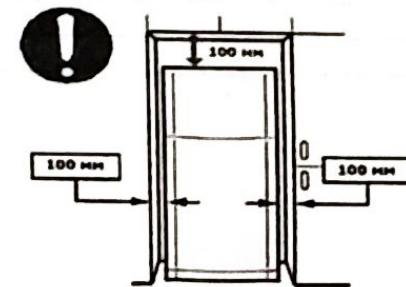
| Технические характеристики | Модели | | | | | | |
|--|---------------|----------|----------|----------|----------|----------|----------|
| | HS-137RN | HS-228RN | HS-293RN | HD-276FN | HD-316FN | HD-341FN | HD-345RN |
| Номинальное напряжение, В | 220 | | | | | | |
| Отклонение напряжения в сети, при котором холодильник может нормально функционировать, В | от 198 до 242 | | | | | | |
| Номинальная потребляемая мощность, Вт | 90 | 90 | 90 | 90 | 90 | 90 | 90 |
| Общий объем холодильника, Л | 105 | 175 | 225 | 212 | 242 | 262 | 265 |
| Общий объем морозильного отделения, Л | 15 | 22 | 25 | 46 | 55 | 55 | 70 |
| Температура в холодильной камере °С | | | | | | | |
| не ниже | 0 | | | | | | |
| не выше | +12 | | | | | | |
| Температура в низкотемпературном отделении, °С | -18 | | | | | | |
| Суммарная площадь полок и поверхностей для хранения, м² | 0.46 | 0.51 | 0.68 | 0.59 | 0.64 | 0.78 | 0.71 |
| Производительность получения пищевого льда в ледоформе, кг/час | 0.03 | 0.03 | 0.03 | 0,04 | 0,036 | 0,036 | 0.065 |
| Потребляемая мощность электроэнергии в сутки при температуре окружающего воздуха 25°С, кВт • ч/сут | 0.46 | 0.57 | 0.59 | 0.62 | 0.67 | 0.69 | 0.68 |
| Масса, не более, кг | 31 | 40 | 44 | 45 | 48 | 50 | 55 |
| Установленный срок службы, лет | 7 | | | | | | |
| Габаритные размеры, мм: | | | | | | | |
| высота | 850 | 1260 | 1445 | 1445 | 1550 | 1650 | 1765 |
| ширина | 555 | | | | | | |
| глубина | 570 | | | 600 | | | |

Технические данные

Таблица 3

| Технические характеристики | Модели | | | | | |
|--|---------------|-----------|-----------|-----------|-----------|-----------|
| | HS-228RND | HS-293RND | HD-276FND | HD-316FND | HD-341FND | HD-345RND |
| Номинальное напряжение, В | 220 | | | | | |
| Отклонение напряжения в сети, при котором холодильник может нормально функционировать, В | от 198 до 242 | | | | | |
| Номинальная потребляемая мощность, Вт | 90 | 90 | 90 | 90 | 90 | 90 |
| Общий объем холодильника, Л | 175 | 225 | 212 | 242 | 262 | 265 |
| Общий объем морозильника, Л | 22 | 25 | 46 | 55 | 55 | 70 |
| Температура в холодильной камере °С | | | | | | |
| не ниже | 0 | | | | | |
| не выше | +12 | | | | | |
| Температура в НТД, °С | -18 | | | | | |
| Суммарная площадь полок и поверхностей для хранения, м² | 0.51 | 0.68 | 0.59 | 0.64 | 0.78 | 0.71 |
| Производительность получения пищевого льда в ледоформе, кг/час | 0.03 | 0.03 | 0.04 | 0,036 | 0,036 | 0.065 |
| Потребляемая мощность электроэнергии в сутки при температуре окружающего воздуха 25°С, кВт • ч/сут | 0.57 | 0.59 | 0.62 | 0.67 | 0.69 | 0.68 |
| Масса, не более, кг | 40 | 44 | 45 | 49 | 50 | 55 |
| Установленный срок службы, лет | 7 | | | | | |
| Габаритные размеры, мм: | | | | | | |
| высота | 1260 | 1445 | 1445 | 1550 | 1650 | 1765 |
| ширина | 555 | | | | | |
| глубина | 570 | | | 600 | | |

Комплектность поставки приведена в таблице 4.

Таблица 4*

| Составные части | Наименование | Количество (шт.) | | | | | | |
|---|--|------------------|------------|------------|------------|------------|------------|------------|
| | | HS - 137RN | HS - 228RN | HS - 293RN | HD - 276FN | HD - 316FN | HD - 341FN | HD - 345RN |
| Основное изделие | Холодильник | 1 | 1 | 1 | 1 | 1 | 1 | 1 |
| Съемные части, устанавливаемые на изделие в процессе эксплуатации | Полка морозильника | - | - | - | 1 | 1 | 1 | - |
| | Полка стеклянная, большая | 1 | 2 | 3 | 3* | 3* | 3 | 4 |
| | Полка стеклянная, маленькая, (крышка ящика для овощей) | 1 | 1 | 1 | 1 | 1 | 1 | 0 |
| | Ящик (для овощей и фруктов) | 1 | 1 | 1 | 1 | 2 | 2 | 2 |
| | Ящик (для заморозки и хранения) | - | - | - | - | - | - | 3 |
| | Ячейка для яиц | 2 | 2 | 2 | 2 | 2 | 2 | 2 |
| | Ванночка для льда | 1 | 1 | 1 | 1 | 1 | 1 | 1 |
| | Барьер (малый) | - | 2 | 4 | - | - | - | - |
| | Барьер (средний) | 2 | 3 | 3 | 3 | 3 | 3 | 3 |
| | Барьер (большой) | 1 | - | - | - | 1 | 1 | 1 |
| | Дополнительный ограничитель двери | / | / | / | 1 | 1 | 1 | 1 |
| | Вспомогательные изделия | Лопатка | 1 | 1 | 1 | 1 | 1 | 1 |
| Эксплуатационный документ | Руководство по эксплуатации | 1 | 1 | 1 | 1 | 1 | 1 | 1 |

* - Конструкция холодильника постоянно совершенствуется, поэтому возможны некоторые изменения.

Комплектность поставки приведена в таблице 5.

Таблица 5*

| Составные части | Наименование | Количество (шт.) | | | | | |
|---|---|------------------|----------|----------|----------|----------|----------|
| | | HS228RND | HS293RND | HD276FND | HD316FND | HD341FND | HD345RND |
| Основное изделие | Холодильник | 1 | 1 | 1 | 1 | 1 | 1 |
| Съемные части, устанавливаемые на изделие в процессе эксплуатации | Полка морозильника | - | - | 1 | 1 | 1 | - |
| | Полка стеклянная, большая | 2 | 3 | 3* | 3* | 3 | 4 |
| | Полка стеклянная, маленькая (крышка ящика для овощей) | 1 | 1 | 1 | 1 | 1 | 0 |
| | Ящик (для овощей и фруктов) | 1 | 1 | 1 | 2 | 2 | 2 |
| | Ящик (для заморозки и хранения) | - | - | - | - | - | 3 |
| | Ячейка для яиц | 2 | 2 | 2 | 2 | 2 | 2 |
| | Ванночка для льда | 1 | 1 | 1 | 1 | 1 | 1 |
| | Барьер (малый) | 2 | 4 | - | - | - | - |
| | Барьер (средний) | 3 | 3 | 3 | 3 | 3 | 3 |
| | Барьер (большой) | - | - | - | 1 | 1 | 1 |
| | Дополнительный ограничитель двери | / | / | 1* | 1* | 1* | 1* |
| Вспомогательные изделия | Лопатка | 1 | 1 | 1 | 1 | 1 | 1 |
| Эксплуатационный документ | Руководство по эксплуатации | 1 | 1 | 1 | 1 | 1 | 1 |

* - Конструкция холодильника постоянно совершенствуется, поэтому возможны некоторые изменения.

Обобщённый вид комплектности

Рис. 4

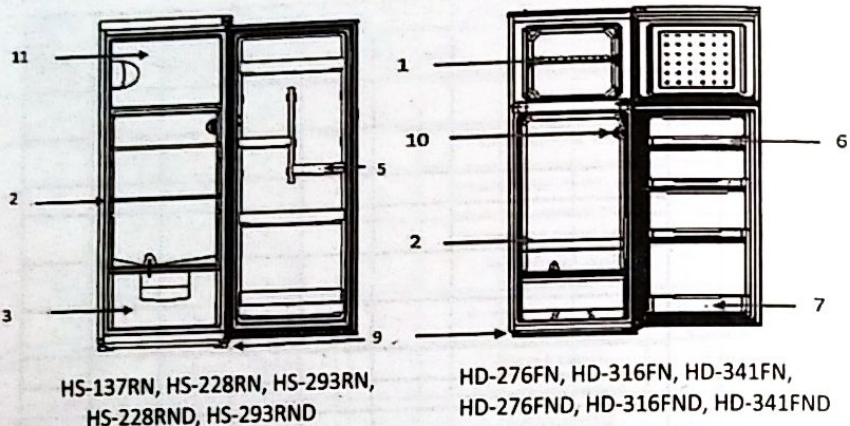

- 1-Полка морозильника;
- 2-Полка стеклянная;
- 3-Ящик для овощей и фруктов;
- 4-Вкладыш для яиц;
- 5-Барьер (малый);
- 6-Барьер (средний);
- 7-Барьер (большой);
- 8-Ящик (для заморозки и хранения);
- 9-Опора регулировочная;
- 10-Ручка терморегулятора и плафон.
- 11-Дверь морозильной камеры.

4. ПРИНЦИП РАБОТЫ

Настройки и управление.

Температурный режим в холодильнике устанавливается поворотом ручки терморегулятора (см. Рис. 5) и поддерживается автоматически. На ручке терморегулятора нанесена градуировка холодопроизводительности агрегата: «MIN», «MED» и «MAX», «OFF»

Рис.5

| ПОЛОЖЕНИЕ РУЧКИ ТЕРМОРЕГУЛЯТОРА | ЦЕЛЬ РЕГУЛИРОВКИ |
|---------------------------------|--|
| MAX | Для более длительного хранения продуктов в свежем виде |
| ↑ | При недостаточном охлаждении |
| MED | Для нормального охлаждения |
| ↓ | При избыточном охлаждении |
| MIN | |
| OFF | Отключение холодильника |



Примечание: в некоторых случаях при положении ручки терморегулятора MAX, некоторые продукты в холодильной камере могут замёрзнуть. В этом случае необходимо повернуть ручку терморегулятора в положение MED.

Приготовление пищевого льда. Приготовление пищевого льда производится в ванночке для льда. Ванночку заполните питьевой водой, не доливая до края 4-5мм, и установите в морозильное отделение. Кубики льда отделяются от ванночки после 5-6 мин. выдержки её при комнатной температуре.

При эксплуатации холодильника на стенке морозильного отделения образуется слой снега, вследствие чего ухудшается охлаждение воздуха холодильной камеры. Необходимость оттаивания морозильного отделения определяется визуально по толщине снегового покрова. Рекомендуем не допускать нарастания снегового покрова толщиной более 5 мм.

Размораживание морозильной камеры осуществляется вручную. Поверните ручку термостата в положение "OFF" и оставьте дверцу морозильника открытой. Выньте все продукты, лоток для кубиков льда или переложите в холодильную камеру. После размораживания прочистите и насухо протрите, затем поверните ручку термостата в первоначальное положение.

ПРИМЕЧАНИЕ: Во избежание повреждения стенки морозильной камеры не используйте острые предметы для удаления льда или отделения замороженных продуктов.

Процесс оттаивания рекомендуется проводить в вечернее время. К утру произойдёт оттаивание «снеговой шубы».

- В целях экономного расхода электроэнергии холодильником рекомендуем:
- установку холодильника в помещении производить согласно требованиям;
 - горячую пищу перед размещением в холодильник охлаждать до комнатной температуры;
 - сокращать длительность и частоту открывания двери;
 - не допускать чрезмерного нарастания «снеговой шубы» на испарителе низкотемпературного отделения;

! Холодильник, предназначенный для длительного хранения, необходимо отключить от сети, уложить шнур таким образом, чтобы исключить возможность его повреждения, и произвести уборку.

Не реже одного раза в месяц производите уборку холодильника.

Необходимо прочищать (смотреть рис.6) ёмкость талой воды каждые 2 месяца.

ПРИМЕЧАНИЕ: При работе холодильника поверхность компрессора и две боковые наружные стенки холодильника могут нагреваться до 90°C. При запуске и остановке компрессора может возникать шум, который не влияет на качество и работоспособность холодильника.

5. ПЕРЕВОЗКА, УПАКОВКА, ПОГРУЗКА И ХРАНЕНИЯ

! Перевозка холодильника должна осуществляться в обязательном креплении его к кузову автомобиля и вертикальном положении для того, чтобы избежать вытекания масла из компрессора и попадания его в нагнетатель. Если

холодильник не удаётся установить в вертикальное положение, то максимально допустимый наклон его корпуса должен быть не более 40 градусов.

Для крепления холодильника используются специальные мягкие ремни с металлическими замками, которые амортизируют толчки при транспортировке и не царапают поверхность холодильника. При перевозке холодильника необходимо учитывать климатические условия, желательно, перевозить его в крытом автомобиле.

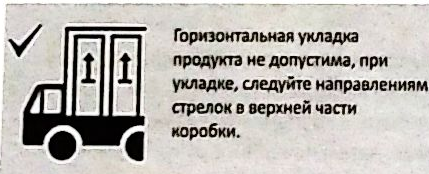

Горизонтальная укладка продукта не допустима, при укладке, следуйте направлениям стрелок в верхней части коробки.



Чтобы уберечь холодильник от падения во время транспортировки, надежно закрепите коробку.

Упаковка. Перед транспортировкой холодильник необходимо тщательно упаковать, предварительно вынув из него все дополнительные элементы (полки, ящики и т. д.). Выбор упаковки зависит от типа холодильника, транспортного средства, а также расстояния, на которое производится перевозка. Существует большое количество разнообразных упаковочных материалов, включая картон, пенопласт,

полиэтиленовые и воздушно-пузырьковые плёнки. Под холодильник желательно подложить картон или сукно, чтобы не повредить окрашенные поверхности. Чтобы предохранить холодильник от возможных смещений при перевозке, его необходимо ограничить упорами и прокладками. Также следует удостовериться в том, что дверца холодильника надёжно зафиксирована и не откроется в процессе транспортировки. Для этого холодильник можно закрепить мягкими ремнями.

Погрузка. Важным моментом является погрузка холодильника в автомобиль. При погрузке вещь нельзя подвергать резким ударам и толчкам, поскольку компрессор холодильника располагается на пружинах в подвешенном состоянии. К компрессору подключаются хрупкие медные трубки, которые легко повреждаются даже при небольших ударах.

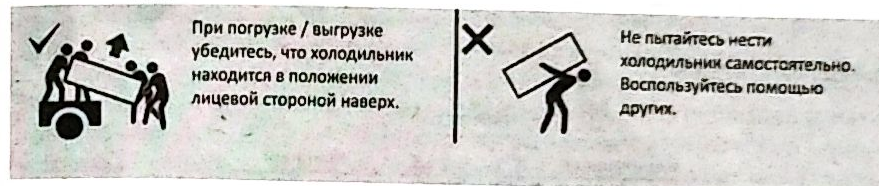

При погрузке / выгрузке убедитесь, что холодильник находится в положении лицевой стороной вверх.

Не пытайтесь нести холодильник самостоятельно. Воспользуйтесь помощью других.

Хранение. Упакованный холодильник должен храниться при относительной влажности не более 80% в закрытых помещениях с естественной вентиляцией. Если холодильник длительное время не будет эксплуатироваться, то его следует отключить от электрической сети, вынуть все продукты, разморозить морозильную камеру и произвести уборку камер. Двери после уборки оставить немного приоткрытыми, чтобы в камерах не появился неприятный запах.

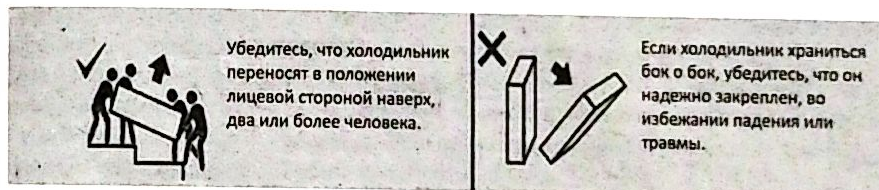

Убедитесь, что холодильник переносит в положении лицевой стороной вверх, два или более человека.

Если холодильник хранится бок о бок, убедитесь, что он надежно закреплен, во избежании падения или травмы.

6. ВВОД В ЭКСПЛУАТАЦИЮ.



Электрическое подключение.

Для подключения холодильника к электрической сети **ЗАПРЕЩАЕТСЯ** использовать переходники и многоместные розетки (с двумя и более местами подключения). Это может привести к перегреву и/или пожару. Холодильник не имеет специальной кнопки отключения. Поэтому рекомендуется установить устройство для контроля питания. Данное устройство обеспечит бесперебойную работу холодильного прибора. Вилка питания холодильника должна быть плотно установлена в розетке сети электропитания и иметь заземление. Сила тока и частота источника электрического питания должны быть на уровне, установленном производителем.

При проведении электрического кабеля, характеристики кабеля должны соответствовать требованиям местного законодательства (заземление, использование дополнительных источников питания, установка контроллера электрического тока и т.д.). При возникновении вопросов обращайтесь за консультацией к специалисту.

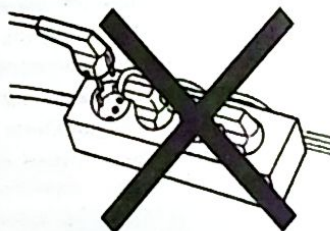
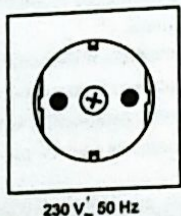

Электрическая схема.

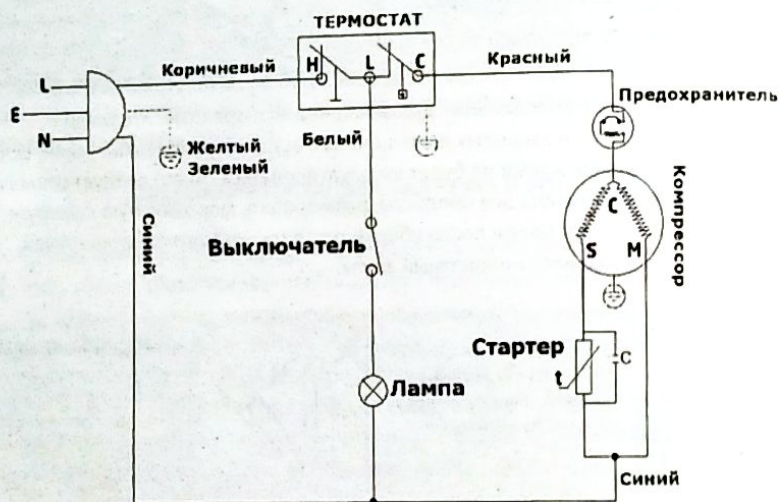

7. ТЕХНИЧЕСКОЕ ОБСЛУЖИВАНИЕ И РЕМОНТ



Неправильная установка, разморозка, эксплуатация, несвоевременная чистка конденсатора холодильника способны привести к возникновению неисправностей.

Для того чтобы избежать ситуации с неисправным холодильником и не запланированных расходов на ремонт, достаточно знать и выполнять некоторые правила эксплуатации техники:

1. Перед тем, как включить холодильник после его отключения подождите 5 – 7

минут, преждевременное включение холодильника в сеть может привести к неисправности мотор-компрессора.



2. После разморозки холодильника не загружайте продукты сразу. Пусть поработает пустым до первого отключения при наборе заданной температуры.



3. Не устанавливайте указатели терморегулятора более середины шкалы. Это не рационально. Если регуляторы установить на максимум, то температура понизится несущественно, а нагрузка на холодильный агрегат увеличитсякратно.



4. При эксплуатации холодильника часто происходит засорение сливного отверстия, с этого момента вода течёт внутрь холодильной камеры под овощные ящики, затем далее вниз в морозильную камеру, через перемычку между камерами, в которой расположен трубопровод. Коррозия трубопровода может занять от недели до двух. Далее происходит утечка фреона, в зависимости от степени коррозии — от суток до недели. Поэтому если заметили воду в холодильной камере, устранять засор надо незамедлительно, что избавит от затрат на капитальный ремонт холодильного агрегата.



5. Размораживать холодильник следует тёплой водой. Для протирки используйте мягкую тряпку или фланельку. Ножи и другие острые и твёрдые предметы для чистки холодильника противопоказаны. Довольно частой неприятностью среди владельцев холодильников бывает такая проблема: как прокол испарителя морозильной или холодильной камеры в холодильнике. Это, как правило, происходит по неосторожности. Многие, чтобы заметно ускорить процесс размораживания холодильника, могут «помогать» ему ножом, откалывая лёд или счищая снежную «шубу». Также нередки случаи, когда хозяйке срочно нужно достать что-либо из морозилки, но продукты так примёрзли к стенкам или дну камеры, что без колюще-режущего предмета просто не обойтись. Так появляются дырки, проколы, пробоины. Испаритель устроен так, что если в нем появляется повреждение, то из него начинает выходить фреон. Если прокол не увидеть вовремя и не отключить холодильник, то это чревато серьёзными поломками. Речь идёт о том, что в испаритель попадёт вода. Грозит это, прежде всего, тем, что даже отремонтировав испаритель сложно будет восстановить работоспособность холодильника.

РУССКИЙ

8. НЕИСПРАВНОСТИ-ПРИЧИНЫ-РЕШЕНИЯ

Таблица 6

| Неисправность, ее внешнее проявление | Вероятная причина | Методы выявления и устранения неисправности |
|---|---|--|
| 1 | 2 | 3 |
| Включенный в сеть холодильник не работает | Нет напряжения в сети через розетку | Проверить напряжение в сети через розетку |
| | Нет контакта вилки с розеткой | Обеспечить контакт |
| Отсутствует освещение в холодильной камере при открытой двери, холодильник работает | Перегорела лампочка | Заменить лампочку |
| Дверцы закрываются не плотно | Не сдвинулись ли выдвижные ящики со своего положения. Не загрязнился ли уплотнитель. | Проверить положение ящиков. Промыть уплотнитель теплым мыльным раствором, протереть |
| Дребезжание, стук, шум работающего холодильника | Трубопроводы холодильного агрегата касаются корпуса холодильника или стены | Устраните касание трубопроводов |
| | Неправильно установлен холодильник | При помощи регулировочных опор отрегулируйте устойчивое положение холодильника |
| Запах в холодильнике | Негерметичная упаковка продуктов, выделяющийся запах лекарственных препаратов и т.п. | Промыть холодильник теплым мыльным раствором, протереть и проветрить. Продукты поместить в герметичную упаковку. |

 Уважаемый Покупатель, при обнаружении каких-либо недостатков, повреждений или неисправностей изделия вовремя или после гарантийного срока, убедительно просим Вас в короткие сроки обратиться в авторизованный сервис центр. При обращении в сервисную службу необходимо указать модель и серийный номер холодильника.

Утилизация
Материалы, применяемые для упаковки холодильника, могут быть полностью переработаны и использованы повторно, если поступят на пункты по сбору вторичного сырья.

 **ВНИМАНИЕ!** Не разрешайте детям играть с упаковочными материалами, так как существует опасность задохнуться, закрывшись в картонной коробке или запутавшись в упаковочной плёнке.

Холодильник, подлежащий утилизации, необходимо привести в непригодность, обрезав шнур питания, и утилизировать в соответствии с действующим законодательством страны.
Содержащийся в холодильных системах хладагент R600a должен утилизироваться специалистом. Необходимо быть внимательным и следить, чтобы трубки холодильных систем не были повреждены до утилизации.

Уважаемый потребитель!
Торговая марка «ARTEL» Выражает благодарность за Ваш выбор и гарантирует высокое качество безупречное функционирование данного изделия при соблюдении правил его эксплуатации.

РУССКИЙ

RUSSIAN/UKRAINE/ARMENIAN/GEORGIAN

Перенавеска двери на противоположном открывании.

Для всех моделей

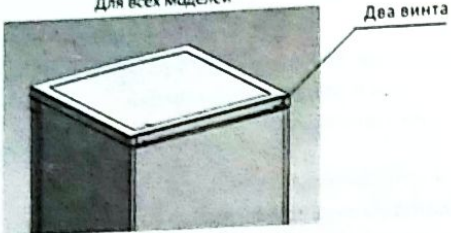

1. Отвинтите винты с помощью отвертки и снимите крышку из холодильника.

HS228RND, HS293RND, HD276FND, HD316FND, HD341FND HD345RND

Снимите крышку петли и заклепки



Для всех моделей



Три винта

2. Отвинтите три винта верхней петли, снимите дверную петлю, переверните верхнюю петлю в направлении по часовой стрелке, потом закрепите верхнюю петлю. Снимите верхнюю дверь, и отложите ее в сторону.

HS137RN, HS228RN, HS293RN

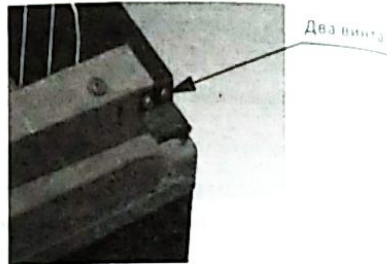

Два винта

2. Отвинтите два винта верхней петли, снимите дверную петлю, переверните верхнюю петлю в направлении по часовой стрелке, потом закрепите верхнюю петлю. Снимите верхнюю дверь, и отложите ее в сторону.

HD276FN; HD-316FN; HD-341FN; HD-345RN
HD276FND; HD-316FND; HD-341FND; HD-345RND



3. Снимите среднюю петлю, болты, колпачки и пластиковые вставки. Установите их на другую сторону. Снимите нижнюю дверь и отложите ее в сторону

Для всех моделей Нижний шарнир зафиксирован винтами

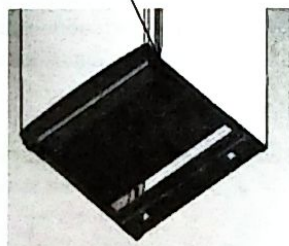

4. Разборка и установка нижней части А. Отвинтите винты и снимите нижнюю петлю. Затем установите их на другую сторону и закрепите нижний шарнир.

Для всех моделей

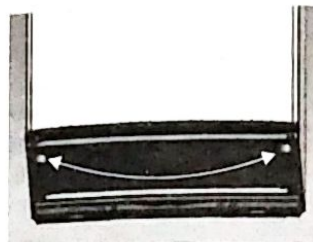

В. Смените положение регулируемых ног на другую сторону шкафа.

Для всех моделей

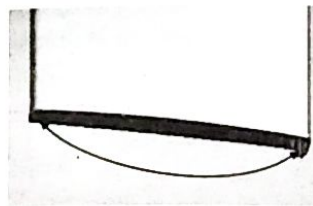

С. Смените положение нижних дверных блоков на другую сторону, и установите винты и объедините их.

HD276FN/D; HD-316FN/D; HD-341FN/D; HD-345RN/D

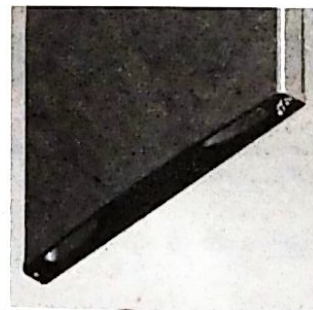

5. Установить нижнюю дверь
6. Затяните винты среднего шарнира на обратную сторону.
7. Установите верхнюю дверцу и снимите существующий верхний блок двери. Установите новый верхний блок двери на обратную сторону и закрепите его вниз.

HS137RN; HS228RN; HD293RN; HD276FN



8. Откройте ось и прикрутите его на другое отверстие.

Для всех моделей

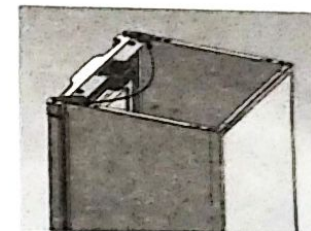

9. Переустановите петлю, закрепить винты.

Для всех моделей Два винта

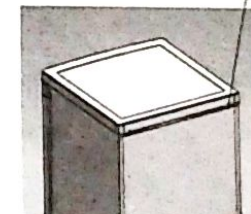

10. Установите верхние крышки. Закрепите два винта.

Чистка ёмкость талой воды.



Снимать ёмкость талой воды с поверхности компрессора, по направлению, как указано на рисунке. Почистив ёмкость, установить его обратно на своё место.