

ИНСТРУКЦИЯ ПО ЭКСПЛУАТАЦИИ

ХОЛОДИЛЬНИК- МОРОЗИЛЬНИК

A2F635CXMV/A2F635CFMV
A2F635CWMV/A2F635CCMV
A2F635COMV/A2F635CRMV
A2F637CXMV/A2F637CFMV
C2F636CXMV/C2F636CFRG
C2F636CWRG/C2F636CCRG
C2F636CORG/C2F636CRRG
C2F636CFFG/C2F636CCFG
C2F636CWFG
C2F637CFMV/C2F637CWMV
C2F637CXRG/C2F637CWRG
C2F637CCG
C2F536CWMV/C2F536CMMSG
C2F536CSRГ/C2F537CSG
C2F537CWG/C2F537CMMSG
C2F536CWFG/C2F536MSFG
C2F537CWFG/C2F537MSFG
C2F637CMG/A2F637CMG
C2F737CMG/A2F737CMG
C2F637CGG/A2F637CGG
C2F737CGG/A2F737CGG
C2F737CBXG/A2F737CBXG
C2F737CDBG/A2F737CDBG
C2F737CLBG/A2F737CLBG
C2F637CGWG/C2F637CGBG
A2F637CGWG/A2F637CGBG
C2F636CWFD/C2F636CCFD
C2F636CFFD

RUS

KZ

UA

UZ

СОДЕРЖАНИЕ

Упаковка и утилизация изделия.....	2
Предупреждение.....	2
Перед использованием.....	4
Функции.....	4
Обслуживание.....	6
Обнаружение и устранение неисправностей.....	7
Технические характеристики.....	8
Гарантийное и после гарантийное сервисное обслуживание.....	8
Перенавешивание дверей.....	30

Условные знаки

-  Да
-  Нет
-  Внимание
-  Предупреждение

Аксессуары

Проверьте наличие аксессуаров и литературы в соответствии с приведенным ниже списком:

- 1 × Руководство пользователя
- 1 × Крышка дверной петли
- 1 × Гарантийный талон
- 1 × Маркировка энергоэффективности
- 1 × Ледница
- 1 × Подставка для яиц

УПАКОВКА И УТИЛИЗАЦИЯ ИЗДЕЛИЯ

Утилизация

Если ваш старый холодильник больше нельзя использовать, и вы хотите его выбросить, то для того, чтобы не нанести вред окружающей среде, холодильник нужно правильно утилизировать. Обратитесь в местные коммунальные службы для получения дополнительной информации. Если холодильник предназначен для утилизации, то отрежьте шнур электропитания как можно ближе к корпусу, отсоедините двери холодильника, уплотнительную резину и полки, чтобы холодильник нельзя было больше использовать. Постарайтесь не повредить систему охлаждения холодильника. При утилизации руководствуйтесь общими правилами охраны труда и техники безопасности. Дополнительную информацию об утилизации данного изделия можно получить, связавшись с офисом компании в вашем городе, коммунальной службой, занимающейся удалением отходов, или магазином, в котором было приобретено изделие.



ПРЕДУПРЕЖДЕНИЕ

Перед использованием прибора в первый раз

Предполагаемое использование: Данный прибор сконструирован исключительно для использования в сухих, крытых бытовых условиях. Другое использование будет ненадлежащим и может привести к травмам, тем самым снимая ответственность с производителя.

Что следует делать ...

- ✓ Убедитесь в том, что штепсельная вилка не ограничена в пространстве под холодильником.
- ✓ Держите вилку, а не кабель при отключении и включении холодильника.
- ✓ Позаботьтесь о том, чтобы не пересечь шнур электропитания и не повредить его при перемещении холодильника.
- ✓ Убедитесь в том, что штепсельная вилка не повреждена, а если да, то по возможности отключите подачу электричества и аккуратно отключите ее, а также проконсультируйтесь с специалистом авторизованного сервисного центра для ее замены.
- ✓ Убедитесь в том, что вблизи от холодильника нет газа или прочих воспламеняемых утечек газа. В случае обнаружения утечки, выключите клапан для остановки утечки газа; откройте двери и окна, но не включайте и не выключайте шнуры электропитания холодильника или любого другого прибора.
- ✓ Отключайте холодильник от сети для его очистки и обслуживания.
- ✓ Открывайте дверцы за ручку, обратите внимание на то, что расстояние между дверцами может быть очень узким, поэтому избегайте застревания пальцев.
- ✓ После отключения холодильника, оставьте его не менее чем на 5 минут до повторного включения, поскольку частый перезапуск может повредить компрессор.
- ✓ **ВНИМАНИЕ!** Не загромождайте вентиляционные отверстия, расположенные в корпусе прибора или во встраиваемой конструкции.

✓ При утилизации холодильника, во избежание случайного запираания детей, удалите дверцы холодильника, дверные уплотнители и полки, поместите их в надлежащее место.

✓ Данный прибор может использоваться детьми в возрасте от 8 лет и старше и людьми с ограниченными физическими, сенсорными или ментальными способностями, а также в случае отсутствия опыта и знаний, если их контролируют или инструктируют относительно использования прибора безопасным способом и с пониманием сопутствующих опасностей. Детям нельзя играть с данным прибором. Чистка и пользовательское обслуживание не должны проводиться детьми без контроля со стороны взрослых.

✓ Холодильник должен быть размещен в хорошо проветриваемом помещении. Убедитесь в наличии пространства не менее 20 см над и 15 см вокруг холодильника.

✓ Минимальное допустимое расстояние между прибором и газовой трубой 15 см, соприкосновение не допускается.

✓ Прибор должен быть расположен так, чтобы штепсельная вилка оставалась в доступности.

Что не следует делать ...

*Холодильник работает от электрической сети 220–240 Вт переменного тока/50 Гц. При неправильном напряжении, холодильник может не запуститься, повредиться регулировка температуры, компрессор, возникнуть ненормальный шум при работе компрессора. При необходимости установите автоматический стабилизатор напряжения.

* Для холодильника необходимо обеспечить специальную розетку с надежным заземлением. Силовой кабель холодильника оснащен 3-жильной (с заземлением) штепсельной вилкой, которая подходит к стандартной 3-жильной (с заземлением) розетке. Никогда не срежьте и не демонтируйте 3-ий контакт (заземление). После установки холодильника вилка должна оставаться в доступности.

ПРЕДУПРЕЖДЕНИЕ

× Никогда не храните легковоспламеняющиеся, взрывоопасные или коррозионно-активные материалы в холодильнике.

× Не храните медикаменты, бактериологические или химические вещества в холодильнике. Данный холодильник является бытовым электроприбором. Не рекомендуется помещать в него материалы, требующие хранения в строгих температурных условиях.

× Не храните и не используйте бензин или прочие легковоспламеняющиеся вещества в непосредственной близости от холодильника во избежание возникновения пожара.

× Не помещайте неустойчивые предметы (тяжелые объекты, контейнеры с жидкостью) на верхнюю часть холодильника во избежание телесных повреждений, причиненных падением предметов сверху.

× Не висите на дверце или на держателе бутылок. Дверца может сместиться из вертикального положения, можно выдернуть держатель бутылок или холодильник может опрокинуться.

× Не наступайте на дверцу морозильной камеры, на полки или на его корпус при заполнении и выгрузке продуктов и напитков.

× Не прикасайтесь к внутренней поверхности морозильной камеры когда она работает, особенно влажными руками, поскольку ваши руки могут примерзнуть к поверхности.

× Для обеспечения сохранности электрической изоляции холодильника, не опрыскивайте и не промывайте холодильник водой при очистке, не размещайте холодильник во влажном месте или месте, где он может быть облит водой. Очистите и высушите брызги воды и пятна мягкой чистой тканью.

× Ремонт, разборка и внесение изменений в холодильник должны выполняться специалистом специализированного сервисного центра.

× Любое резкое или грубое передвижение холодильника может повредить охлаждающие трубки. Результатом могут стать потеря собственности или телесные повреждения.

× Не позволяйте младенцам или детям забираться в ящики морозильной камеры.

× **ВНИМАНИЕ!** Не используйте электрические приборы внутри отделений для хранения продуктов, за исключением тех, которые рекомендованы производителем.

× **ВНИМАНИЕ!** Система содержит хладагент под высоким давлением. Не вскрывайте систему. Обслуживание происходит только специалистом специализированного сервисного центра.

× **ВНИМАНИЕ!** Не допускайте повреждения контура хладагента.

× Не используйте фен для сушки волос для просушки внутренней части холодильника. Не помещайте зажженные свечи внутри холодильника для удаления запахов.

× Не распыляйте летучие субстанции, такие как инсектициды, на какую бы то ни было поверхность прибора.

× Открывайте или закрывайте дверцы холодильника только тогда, когда в пределах радиуса движения дверцы нет детей.

× Данный прибор не предназначен для использования лицами (включая детей) с ограниченными физическими, сенсорными или ментальными возможностями или ввиду отсутствия опыта и знаний, если только их не контролирует и не дает им инструкции по использованию прибора лицо, ответственное за их безопасность.

× Не храните слишком много продуктов в морозильной камере во избежание более длительного времени работы компрессора или выпадения продуктов. Рекомендуется не превышать линию загрузки ящиков. Общий вес продуктов не должен превышать 30 кг. Чтобы избежать выпадения продуктов на пол, не открывайте ящик морозильника слишком сильно или под углом.

× **ВНИМАНИЕ!** Не используйте механические приборы или прочие методы ускорения процесса размораживания, за исключением тех, которые рекомендованы производителем.

× Не складируйте взрывоопасные объекты, в частности аэрозольные баллоны с воспламеняющимся наполнителем в приборе.

× В случае возникновения какой-либо проблемы с освещением в холодильнике, свяжитесь с нашей специализированной сервисной службой для устранения проблемы, не допускается производить замену самостоятельно.

Советы по хранению продуктов в холодильнике

① Горячие продукты питания должны быть охлаждены до комнатной температуры до помещения на хранение в холодильник.

① Помойте или очистите продукты питания и высушите все капли воды на них до помещения их в холодильник.

① Продукты питания, которые будут храниться в холодильнике, должны быть герметично закрыты. Это предотвратит испарение влаги из продуктов и как следствие их порчу.

① Хранимые продукты должны сортироваться по категориям. Продукты, которые потребляются ежедневно, должны быть размещены на передней части полок. Это поможет избежать ненужных отсрочек в открытии дверцы, а также истечения их срока годности, в случае если вы забыли употребить их в пищу.

① Помещайте по возможности продукты в некотором отдалении от внутренних стенок холодильника и морозильника во избежание повреждения внутреннего пластика.

① Не рекомендуется перегружать холодильник чрезмерным количеством продуктов питания. Между продуктами должно быть небольшое расстояние, что позволит холодному воздуху равномерно обтекать их и получать наилучшие результаты хранения.

① Не храните продукты с высоким содержанием влаги в соприкосновении с внутренними стенками. В противном случае продукты могут примерзнуть к стенкам. Помещайте продукты в некотором отдалении от внутренних стенок.

① Избегайте соприкосновения продуктов (особенно продуктов, содержащих масло) непосредственно с внутренним пластиком, так как некоторые виды масел могут повредить пластик. Поэтому лучше смывать масляные загрязнения в случае их обнаружения.

① Размораживайте замороженные продукты в отсеке холодильника. Вы можете использовать замороженные продукты для снижения температуры в холодильнике и способствовать энергосбережению.

① Некоторые овощи, например, лук, чеснок, имбирь, водяной орех и прочие виды корневищных овощей, могут долгое время храниться при нормальной температуре. Нет необходимости хранить их в холодильнике.

① Метаболизм кабачков, дынь, папайи, бананов, ананасов может ускоряться в холодильнике, поэтому не стоит хранить их там. Хранение зеленых фруктов в холодильнике в течение определенного времени может ускорить их созревание.

① Продукты, нарезанные на маленькие порции заморазуют быстрее и их будет легче разморозить и приготовить. Рекомендуемый вес каждой порции составляет менее 2,5 кг.

① Лучше упаковать продукты перед помещением в морозильную камеру. Внешняя сторона упаковки должна быть сухой, также избегайте прилегания упаковок друг к другу. Упаковочные материалы должны быть без запаха, без воздуха, не ядовитые и нетоксичные.

Советы по энергосбережению

① Этот прибор предназначен для использования в бытовых и подобных условиях:

- в кухонных зонах для персонала в магазинах, офисах и прочих производственных условиях;
- в фермерских хозяйствах и клиентами в гостиницах, отелях и прочей инфраструктуре жилого типа;
- в условиях режима пансионата «проживание плюс завтрак»;
- в общественном питании и подобных условиях, не связанных с торговлей.

① Установите прибор в прохладной, сухой комнате с достаточной вентиляцией. Не накрывайте вентиляционные отверстия.

① Никогда не загромождайте никакие вентиляционные отверстия и решетки на приборе.

① Не держите дверцу прибора открытой слишком долго при размещении продуктов или их извлечении из холодильника. Чем короче время на которое открывается дверца, тем меньше льда формируется в морозильной камере.

① Не устанавливайте температуру на отметку ниже необходимой.

① Обеспечьте достаточное место для отвода воздуха у основания холодильника и у его боковых стенок.

① Оставьте пространство справа, слева, сзади и сверху при установке. Это поможет сократить потребление энергии и снизит ваши счета за электричество.



RUS

ПЕРЕД ИСПОЛЬЗОВАНИЕМ

Описание

Эта схема может немного отличаться от комплектации холодильника, который вы приобрели.

RUS

- 1) Полка
- 2) Т.АВТ
- 3) Проволочный держатель для вин
- 4) Складная полка
- 5) Крышка ящик 0°C
- 6) Ящик 0°C
- 7) Крышка для овощей и фруктов
- 8) Ящик для овощей фруктов с перегородкой
- 9) Верхний держатель бутылок
- 10) Держать яиц
- 11) Большой держатель бутылок с перегородкой
- 12) Многофункциональный держатель бутылок

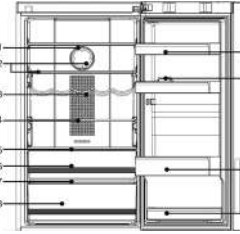

- 13) Ящики морозильной камеры

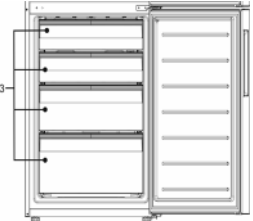

* A2F635*/A2F637*/C2F636*/C2F637*/C2F737*/A2F737*

C2F636/C2F637*/C2F737*/C2F536*/C2F537*

- 14) Полка
- 15) Складная полка
- 16) Крышка для овощей и фруктов;
- 17) Ящик для овощей фруктов с перегородкой;
- 18) Верхний держатель бутылок;
- 19) Держать яиц;
- 20) Большой держатель бутылок с перегородкой;
- 21) Многофункциональный держатель бутылок.

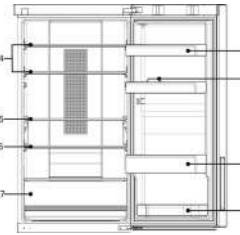

- 22) Ящики морозильной камеры

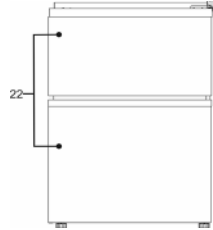

C2F536/C2F537*

A2F635/A2F637*/A2F737*

Место размещения

Правила и условия монтажа:

- ⊙ Выберите наилучшего места для установки холодильника: куда не падает прямой солнечный свет, где пол ровный. Выберите место, где можно легко и удобно открывать двери холодильника.
- ⊙ Холодильник должен быть установлен на ровной и твердой поверхности. Если холодильник помещается на неровную поверхность, в качестве подставки должны использоваться ровные прочные и огнестойкие материалы. Если холодильник слегка неустойчив, вы можете удлинить или укоротить настраиваемые ножки холодильника, поворачивая их по часовой или против часовой стрелки.
- ⊙ Для обеспечения правильного закрытия двери холодильник слегка наклонен назад - конструктивная особенность.

Правила хранения и транспортировки:

- ⊙ Упакованный холодильник должен храниться при относительной влажности не более 80% в закрытых помещениях с естественной вентиляцией в вертикальном положении.
- ⊙ При отключенном холодильнике из сети на длительное время, вынуть все продукты, разморозить морозильную камеру и произвести уборку камер. Двери после уборки оставить немного приоткрытыми, чтобы в камерах не появился неприятный запах.
- ⊙ Транспортировать холодильник необходимо в вертикальном положении, любым видом крытого транспорта, надежно закрепив его, чтобы исключить любые возможные удары, перемещения и падения внутри транспортного средства.

Реализация: Условия реализации производится в соответствии с местным законодательством страны

Подготовка перед использованием

Удалите упаковку, основание из пенопласта и клейкую ленту, фиксирующую аксессуары. Проверьте сопроводительную документацию и аксессуары. В случае расхождения в комплектации обратитесь в магазин в течение 14 дней с момента покупки. Передвиньте холодильник в соответствующее место - смотрите раздел «Место размещения». Рекомендуется почистить корпус перед использованием. Почистите наружную и внутреннюю часть холодильника влажной мягкой ветошью перед тем, как разместить в нем продукты питания. После выравнивания и очистки прибора, дайте ему постоять в нерабочем состоянии не менее 6 часов перед тем, как включить его, чтобы обеспечить его нормальную работу. После подключения холодильника к электроснабжению, температура холодильной и морозильной камеры автоматически устанавливается на 5 °C и -18 °C соответственно. Отделение My Zone работает в режиме холодильного устройства. Ручная настройка режима: можно задать температуру нажатием кнопки «настройка температуры» (смотрите раздел «Функции» данного руководства). Загрузите холодильник продуктами питания после того как он некоторое время поработал и отсек холодильника достаточно охладился.

ФУНКЦИИ

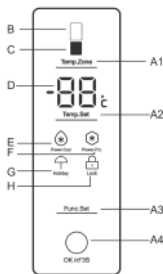

Панель управления стандартная

Управление дисплеем и функция блокировки

Экран дисплея выключается и блокируется (загорается индикатор H) автоматически через 30 секунд после окончания операции. Он загорается при открытии двери холодильника или при нажатии любой кнопки. (При предупредительном сигнале экран дисплея не загорается). Функция блокировки: Нажимайте и удерживайте кнопку A4 в течение 3 секунд пока не загорится индикатор H, экран дисплея блокируется. Функция разблокировки: Нажимайте и удерживайте кнопку A4 в течение 3 секунд пока не погаснет индикатор H, экран дисплея разблокируется.

Панель управления эконом

Управление дисплеем и функция блокировки

Экран дисплея выключается и блокируется (загорается индикатор F) автоматически через 30 секунд после окончания операции. Он загорается при нажатии любой кнопки. (При предупредительном сигнале экран дисплея не загорается). Функция блокировки: Нажимайте и удерживайте кнопку A4 в течение 3 секунд пока не загорится индикатор F, экран дисплея блокируется. Функция разблокировки: Нажимайте и удерживайте кнопку A4 в течение 3 секунд пока не погаснет индикатор H, экран дисплея разблокируется.

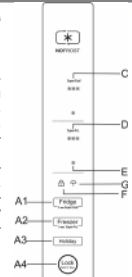

ФУНКЦИИ

Настройка температуры холодильника

Несколько раз нажмите А1 пока не загорится индикатор В; нажмите А2, чтобы настроить температуру холодильника. Индикаторы В и D начнут одновременно мигать. Температура возрастет на 1 °С с каждым нажатием; Последовательность параметров настройки холодильника через "2"-"3"-"4"-"5"-"6"-"7"-"8"-"2". Диапазон температур холодильника варьирует от минимального значения 2 °С до максимального значения 8 °С. Прекратите нажимать А2, чтобы подтвердить установленную температуру, либо нажмите А4.

Настройка температуры морозильной камеры

Несколько раз нажмите А1 пока не загорится индикатор С; нажмите А2 для настройки температуры морозильника. Индикаторы С и D начнут одновременно мигать. Температура понизится на 1 °С с каждым нажатием; Последовательность параметров настройки морозильника через "-16"-"-17"-"-18"-"-19"-"-20"-"-21"-"-22"-"-23"-"-24"-"-16". Диапазон температур варьирует от min. значения -24 °С до max. значения -16 °С. Прекратите нажимать А2, чтобы подтвердить установленную температуру, либо нажмите А4.

Сильное охлаждение (Power-Cool/S-Cool)

Несколько раз нажмите кнопку А3 пока не загорится индикатор Е; нажмите А4, чтобы подтвердить активацию функции Сильное охлаждение. Данная функция может быть отключена посредством повторения процесса активации вручную. Эта функция автоматически отключится, когда температура упадет ниже минимального уровня. В этом режиме, функция Сильное охлаждение отключается при настройке температуры холодильника.

Сильная заморозка (Power-Frz/S-Frz)

Несколько раз нажмите кнопку А3 пока не загорится индикатор F; нажмите А4, чтобы подтвердить активацию функции Сильная заморозка. Данная функция может быть отключена посредством повторения процесса активации вручную. Эта функция автоматически отключится по истечении 56 часов. Если вы замораживаете большое количество продуктов в морозильной камере, включите функцию Сильная заморозка за 24 часа до помещения продуктов питания в морозильной камере. В этом режиме, функция Сильная заморозка отключается при настройке температуры морозильника.

Функция выходные

Несколько раз нажмите кнопку А3 пока не загорится индикатор G; нажмите А4, чтобы подтвердить активацию функции Выходные. Данная функция может быть отключена посредством повторения процесса активации вручную. В режиме Выходные, холодильная камера автоматически работает при температуре 17 °С, а морозильная камера при установленной температуре. В этом режиме, функция Выходные отключается при настройке температуры холодильника.

Предупреждающий сигнал об открытой двери

Когда дверца холодильника открывается, свет внутри холодильника и панель управления загораются. Если дверца не закрывается в течение 3-4 минут, раздается предупреждающий сигнал. Предупреждающий сигнал можно прервать, закрыв дверцу или нажав на любую кнопку на панели управления. Если дверца холодильника не закрывается дольше 7 минут, свет в холодильнике и подсветка контрольной панели автоматически погаснут.

Настройка высоты полок

Полку можно переставить, чтобы установить полку на необходимое место, поместите проушины с обеих сторон полки на направляющие и задвиньте ее до упора.

Ящик для овощей и фруктов

В холодильнике имеется ящик для фруктов и овощей. Он подходит для хранения фруктов, овощей и т. п.

Отсек фреш зона 0 °С

Температура в ящике поддерживается на уровне -2 °С до +3 °С в установившемся режиме. Она может слегка изменяться в зависимости от разности температуры окружающей среды или режима работы холодильника. Он подходит для хранения свежей рыбы, мяса и приготовленной пищи в течение 1-2 дней.

Антибактериальный модуль T.ABT

Принцип работы модуля основан на свойствах кристаллов турмалина (камень природного происхождения). Кристаллы турмалина обладают свойством генерировать электрический заряд при воздействии на него изменением температурной среды (охлаждение, нагрев). Один конец кристалла имеет отрицательный заряд, а другой положительный. Турмалин заряжает молекулы воды в окружающем воздухе. Таким образом, отрицательно заряженные ионы окружающего воздуха, вступая в реакцию с ионами серебра, образуют антибактериальный эффект. Модуль не требует дополнительной настройки.

Использование складной полки

Рис. 1 демонстрирует складную полку в разложенном виде, при котором вы можете размещать контейнеры для продуктов питания. Рис. 2 демонстрирует складную полку в сложенном виде, при котором вы можете размещать более высокие контейнеры для продуктов питания. Чтобы сложить полку из состояния 1 в состояние 2, просто потяните устройство В на себя, затем толкните устройство В внутрь в направлении стрелки, указанной на рисунке. Чтобы разложить полку из состояния 2 в состояние 1, потяните устройство В на себя, затем потяните устройство В в направлении стрелки, указанной на рисунке.

Использование проволочного держателя вин

Рис. 1 демонстрирует сложенное состояние проволочного держателя вин. В таком положении возможно сэкономить много пространства. Рис. 2 демонстрирует разложенное состояние проволочного держателя вин. В таком положении на нем возможно хранить различные вина. Чтобы развернуть его из положения 1 в положение 2, просто потяните проволочку вниз. Чтобы сложить его из положения 2 в положение 1, просто толкните проволочку вверх. **Внимание!** Убедитесь в том, что оба конца полки находятся на одном уровне. Иначе она просто упадет или же может упсть продукты, находящиеся на ней.

Лампа в отсеке холодильника

Параметры лампы: 12 В макс. 2 Вт CZF636C* или 12 Вт A2F635* макс. 5 Вт. Лампа светодиодная обеспечивает малое потребление энергии и долгий срок службы. Если имеются неисправности, свяжитесь по горячей линии со службой поддержки клиентов.

Полка HCS

Полка над овощным ящиком оснащена экологичной растительной мембраной с респираторной функцией. Продукты будут оставаться свежими в течение длительного времени.

Настройка температуры холодильника

Для выбора необходимой температуры, нажимайте кнопку А1 при этом температура будет циклично изменяться от Min до Max на индикаторе С, выберите необходимую вам температуру. Диапазон температур холодильника варьирует от минимального значения 2 °С до максимального значения 8 °С. Несколько раз нажмите А1 пока не загорится индикатор С; нажмите А2, чтобы А4, чтобы подтвердить установленную температуру, либо нажмите А4.

Настройка температуры морозильной камеры

Для выбора необходимой температуры, нажимайте кнопку А2 при этом температура будет циклично изменяться от Min до Max на индикаторе D, выберите необходимую вам температуру. Диапазон температур холодильника варьирует от минимального значения -24 °С до максимального значения -16 °С.

Сильное охлаждение (Power-Cool/S-Cool)

Для активации функции удерживайте кнопку А1 в течение 3 секунд пока не загорится индикатор С. Для выхода из режима сильное охлаждение необходимо удерживать кнопку А1 до момента отключения индикатора А. Эта функция автоматически отключится, когда температура упадет ниже минимального уровня.

Сильная заморозка (Power-Frz/S-Frz)

Для активации функции удерживайте кнопку А1 в течение 3 секунд пока не загорится индикатор С. Для выхода из режима сильное охлаждение необходимо удерживать кнопку А1 до момента отключения индикатора С. Эта функция автоматически отключится, когда температура упадет ниже минимального уровня.

Функция выходные

Нажмите кнопку А3 пока не загорится индикатор G. Данная функция может быть отключена посредством повторения процесса активации вручную. В режиме Выходные, холодильная камера автоматически работает при температуре 17 °С, а морозильная камера при установленной температуре.

Предупреждающий сигнал об открытой двери

Когда дверца холодильника открывается, свет внутри холодильника загорается (панель управления не загорается). Если дверца не закрывается в течение 3-4 минут, раздается предупреждающий сигнал. Предупреждающий сигнал можно прервать, закрыв дверцу или прикоснувшись к панели управления. Если дверца холодильника не закрывается дольше 7 минут, свет в холодильнике и подсветка контрольной панели автоматически погаснут.

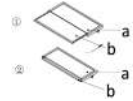
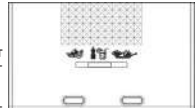

Большой объем хранения

Настройка температуры холодильника

Для эффективного использования энергии для исключения нижнего ящика в холодильнике или морозильнике, другие ящики можно вынимать для хранения большого количества продуктов питания.

▲ Не блокируйте место вентиляции воздуха в морозильной камере и держите дистанцию в 15 мм от него, а также не заслоняйте продуктами сенсор морозильника и держите дистанцию от него в 15 мм. (сенсор расположен в морозильной камере над стеклянной полкой с правой стороны)

▲ Некоторые функции могут отличаться в зависимости от модели холодильника.

Рекомендованное хранение для разных продуктов

Поскольку холодный воздух циркулирует внутри холодильника, в отсеке хранения может наблюдаться температурная разница. Разные продукты должны размещаться в разных местах отсека в зависимости от их свойств.

1. Яйца, масло, сыр и т. д.
2. Напитки, консервированные продукты и т. д.
3. Масло, косметика и т. д.
4. Напитки, консервированные продукты, торты и т. д.
5. Вино, шампанское и т. д.
6. Молоко, сыр и т. д.
7. В зоне 0 °C свежая рыба, мясо или приготовленная пища и т.д. в течение 1–2 дней, то же что и для пункта 8.
8. Приготовленное мясо, свежая рыба и мясо и т. д.
9. Замороженные продукты небольшого размера или упакованные продукты.
10. Замороженные продукты, мороженное и т. д.

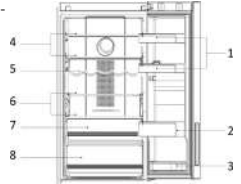

11. Замороженные продукты небольшого размера или упакованные продукты.
12. Замороженные продукты, мороженное и т. д.
13. Большие порции замороженных продуктов можно хранить если вынуть внутренние ящики и поддоны за исключением ящика 12 из морозильного отсека.

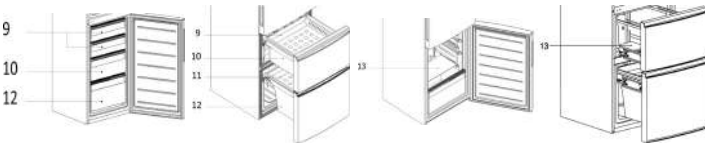

ОБСЛУЖИВАНИЕ

Очистка

▲ Холодильник необходимо регулярно чистить для предотвращения появления запаха испорченных продуктов. В целях безопасности отключите холодильник от сети перед его очисткой. Чистите холодильник мягкой тканью или губкой, смоченной в теплой воде (можно добавить мягкое чистящее средство). Осушите капли воды на поверхности холодильника при помощи сухой мягкой ткани. Всегда содержите дверной уплотнитель в чистоте.

▲ Холодильник очень тяжелый. Когда вы двигаете его для очистки или ремонта, позаботьтесь о том, чтобы не повредить пол. Не передвигайте холодильник раскладывая его, чтобы не повредить пол.

▲ Не обрызгивайте, не поливайте прибор водой, чтобы избежать отрицательного влияния на свойства электрической изоляции.

▲ Не очищайте жесткой щеткой, проволоочной щеткой, моющим порошком, бензином, аммиаком, уксусом и подобными органическими растворами, кислотой или щелочью. Очищайте специальным средством для мытья холодильника, чтобы избежать повреждения или тепловой водой и мягким моющим средством.

▲ Не прикасайтесь к холодным металлическим деталям влажными руками, в противном случае ваша кожа может прилипнуть к холодным металлическим деталям.

Разморозивание морозильной камеры

▲ Морозильная камера размораживается автоматически. Ручное управление не требуется.

▲ При очистке, не чистите холодные стеклянные полки теплой водой. В противном случае стекло может треснуть из-за резкой смены температуры и привести к телесным травмам или потере имущества.

Меры по прерыванию электропитания

Даже летом продукты могут храниться в холодильнике в течение нескольких часов после прекращения подачи электропитания. Если случится прекращение подачи электроэнергии, позвоните в энергоэнергетическую компанию, чтобы спросить о продолжительности отключения. Не кладите дополнительные продукты питания в холодильник при отключении и старейшее открывайте дверцу как можно реже. Если предоставлено предварительное уведомление об отключении и отключение длится более 24 часов, заранее подготовьте немного льда и поместите его в контейнер в верхней части отсека холодильника.

▲ В ходе возрастания температуры в холодильнике при отключении электричества или прочих неисправностях, срок хранения и съедобность продуктов питания сокращается.

Удалите все продукты

Если холодильник не будет использоваться длительное время, отключите его от сети и очистите его способом, описанным выше. Оставьте дверцу холодильника открытой, чтобы предотвратить возникновения неприятных запахов от продуктов, оставшихся в холодильнике.

▲ Чтобы обеспечить должный срок службы холодильника, рекомендуем не выключать холодильник пока это не станет необходимым.

До отъезда на выходные или в отпуск

При отъезде в длительный отпуск, отключите подачу электроэнергии. Уберите все продукты и подождите пока растает весь иней. После этого очистите и осушите внутреннюю часть, оставьте дверцу холодильника открытой, чтобы предотвратить возникновения неприятных запахов от продуктов, оставшихся в холодильнике.

Перемещение холодильника

Отключите холодильник от сети. Уберите все продукты. Закрепите полки и контейнер для фруктов и овощей в холодильнике, а также полки и другие подвижные части в морозильной камере с помощью клейкой ленты. Закройте дверцу и закрепите ее клейкой лентой. Не наклоняйте холодильник более чем на 45 градусов (угол к вертикали), чтобы избежать повреждения системы охлаждения. Не двигайте холодильник за ручку, чтобы избежать повреждения собственности или телесных повреждений.

ОБНАРУЖЕНИЕ И УСТРАНЕНИЕ НЕИСПРАВНОСТЕЙ

Перед тем как обратиться в сервисный центр, сначала ознакомьтесь с таблицей обнаружения и устранения неисправностей. Это может сэкономить как ваше время, так и ваши деньги. Таблица содержит общие проблемы, за исключением тех, которые вызваны дефектами в качестве исполнения или в материале холодильника.

Проблема	Причина	Решение
Работа холодильника		
Компрессор не работает	<ul style="list-style-type: none"> *Холодильник работает в цикле размораживания. *Холодильник не подключен к сети электропитания. *Холодильник ВЫКЛЮЧЕН. 	<ul style="list-style-type: none"> ✓Это нормально для холодильника с автоматическим размораживанием. ✓Убедитесь в том, что вилка крепко вставлена в розетку. ✓Нажмите и удерживайте кнопку «Питание» в течение 3 секунд или более, чтобы перезапустить холодильник или поверните ручку из положения ВЫКЛ в положение выбора температуры.
Холодильник запускает охлаждение часто или на слишком долгий период времени	<ul style="list-style-type: none"> *Температура снаружи или внутри слишком высокая. *Холодильник был отключен от сети долгое время. *Дверцу открывают слишком часто или слишком надолго. *Дверца камеры холодильника/морозильника закрывается неплотно. *Температура камеры морозильника настроена на слишком низкую. *Дверной уплотнитель холодильника/морозильника грязный, изношенный, растрескавшийся или не подходящий. 	<ul style="list-style-type: none"> ✓ В данном случае для холодильника нормально работать дольше. ✓Обычно уходит от 8 до 12 часов, чтобы холодильник полностью охладился. ✓Теплый воздух поступает в холодильник и заставляет его чаще запускаться. Не открывайте дверцу слишком часто. ✓Убедитесь в том, что холодильник находится на ровной площадке и никакие продукты или контейнеры не соударяются с дверцей. Смотрите «открытие/закрытие дверцы/ящика» в разделе «Предупреждение». ✓Установите температуру на более высокую отметку, пока не будет достигнута удовлетворительная температура холодильника. Достижение стабильности температуры холодильника занимает 24 часа. ✓Почистите или замените дверной уплотнитель. Отсутствие герметичности в дверном уплотнителе может привести к более длительному времени работы холодильника для поддержания желаемой температуры.
Слишком высокая температура		
Слишком высокая температура в отсеке холодильника/морозильника	<ul style="list-style-type: none"> *Дверца слишком часто открывается или остается открытой слишком надолго. *Установлена слишком высокая температура. *Дверца плотно не закрывается. Выставлена слишком высокая температура в морозильнике. 	<ul style="list-style-type: none"> ✓Теплый воздух попадает в холодильник каждый раз когда дверца открывается. Попробуйте открыть дверцу так редко, как это возможно. ✓Перенастройте температуру. ✓Смотрите “открытие/закрытие дверцы/ящика” в разделе «Предупреждение». ✓Установите температуру морозильника на более низкую отметку. Достижение стабильности температуры холодильника занимает 24 часа.
Температура в морозильнике слишком высокая, тогда как температура в холодильнике ОК	<ul style="list-style-type: none"> *Выставлена слишком высокая температура в морозильнике. 	<ul style="list-style-type: none"> ✓Установите температуру морозильника на более низкую отметку. Достижение стабильности температуры холодильника занимает 24 часа.
Вода/влага/инея на наружной поверхности холодильника		
Влага скапливается на внешней поверхности холодильника или между двумя дверцами	<ul style="list-style-type: none"> *Влажный климат. *Дверца холодильника закрыта неплотно. Это приводит к конденсации холодного воздуха в холодильнике и теплого воздуха снаружи. 	<ul style="list-style-type: none"> ✓Это нормально во влажном климате. Количество влаги уменьшится при уменьшении влажности. ✓Смотрите “открытие/закрытие дверцы/ящика” в разделе “Предупреждения”.
Неприятные запахи в холодильнике		
Внутренняя сторона холодильника грязная	<ul style="list-style-type: none"> *Внутреннюю поверхность холодильника необходимо почистить. *В холодильнике хранятся продукты с сильным запахом. 	<ul style="list-style-type: none"> ✓Очистите внутреннюю поверхность холодильника. ✓Плотнее заворачивайте продукты.
Если вы слышите		
Звуковой сигнал	<ul style="list-style-type: none"> *Отсек холодильника открыт. *Температура в морозильнике слишком высокая. 	<ul style="list-style-type: none"> ✓Закройте дверцу или заглушите предупреждающий сигнал вручную. ✓Предупреждающий сигнал является нормальным при первом запуске прибора из-за относительно высокой температуры.
Ненормальные звуки	<ul style="list-style-type: none"> *Холодильник расположен не на ровной поверхности. *Холодильник соприкасается с некоторыми объектами вблизи него. 	<ul style="list-style-type: none"> ✓Используйте ножки для настройки уровня расположения холодильника. ✓Уберите объекты вблизи него.
Легкий шум схожий с течением воды	<ul style="list-style-type: none"> *Это звук холодильной системы. 	<ul style="list-style-type: none"> ✓Нормально.
Нагревание корпуса	<ul style="list-style-type: none"> *Работает противоконденсатная система. 	<ul style="list-style-type: none"> ✓Эта система предотвращает образование конденсата и это нормально.

ТЕХНИЧЕСКИЕ ХАРАКТЕРИСТИКИ

RUS

Модель	A2F635*	C2F636*
Общий объем, л	356	364
Полезный объем холодильной/морозильной камеры, л	235/100	235/108
Полезный объем отделения скоропортящихся продуктов	21	21
Характеристика морозильной камеры	*/***	*/***
Производительность морозильной камеры за сутки, кг	12	12
Класс энергопотребления	A+	A+
Потребление электроэнергии за год, кВтч	334	342
***Корректированный уровень звуковой мощности, дБа	39	39
Климатический класс	SN-ST	SN-ST
Номинальная мощность системы оттайки, Вт	205	205
Потребляемая мощность нагревательных систем, Вт	205	205
Управление	электронное	электронное
Тип хладагента	R600A	R600A
Габариты (Ш×В×Г), мм	595×1905×672	595×1905×672
Вес, кг	83	80
Габариты в упаковке (Ш×В×Г), мм	663×2000×741	663×2000×741
Вес в упаковке, кг	91	88

Модель	C2F536*	C2F537*
Общий объем, л	364	386
Полезный объем холодильной/морозильной камеры, л	256/108	278/108
Полезный объем отделения скоропортящихся продуктов	,	,
Характеристика морозильной камеры	*/***	*/***
Производительность морозильной камеры за сутки, кг	12	12
Класс энергопотребления	A	A
Потребление электроэнергии за год, кВтч	417	428
***Корректированный уровень звуковой мощности, дБа	42	42
Климатический класс	SN-ST	SN-ST
Номинальная мощность системы оттайки, Вт	205	205
Потребляемая мощность нагревательных систем, Вт	205	205
Управление	электронное	электронное
Тип хладагента	R600a	R600a
Габариты (Ш×В×Г), мм	595×1905×672	595×1998×672
Вес, кг	78	85
Габариты в упаковке (Ш×В×Г), мм	663×2000×741	663×2093×741
Вес в упаковке, кг	85	94

Модель	A2F637*	C2F637*
Общий объем, л	378	386
Полезный объем холодильной/морозильной камеры, л	257/100	257/108
Полезный объем отделения скоропортящихся продуктов	21	21
Характеристика морозильной камеры	*/***	*/***
Производительность морозильной камеры за сутки, кг	12	12
Класс энергопотребления	A+	A+
Потребление электроэнергии за год, кВтч	342	349
***Корректированный уровень звуковой мощности, дБа	39	39
Климатический класс	SN-ST	SN-ST
Номинальная мощность системы оттайки, Вт	205	205
Потребляемая мощность нагревательных систем, Вт	205	205
Управление	электронное	электронное
Тип хладагента	R600a	R600a
Габариты (Ш×В×Г), мм	595×1998×672	595×1998×672
Вес, кг	88 **90	85 **87
Габариты в упаковке (Ш×В×Г), мм	663×2093×741	663×2093×741
Вес в упаковке, кг	97 **98	94 **95

Модель	A2F737*	C2F737*
Общий объем, л	378	386
Полезный объем холодильной/морозильной камеры, л	257/100	257/108
Полезный объем отделения скоропортящихся продуктов	21	21
Характеристика морозильной камеры	*/***	*/***
Производительность морозильной камеры за сутки, кг	12	12
Класс энергопотребления	A++	A++
Потребление электроэнергии за год, кВтч	260	268
***Корректированный уровень звуковой мощности, дБа	38	38
звучовой мощности, дБа	38	38
Климатический класс	SN-ST	SN-ST
Номинальная мощность системы оттайки, Вт	205	205
Потребляемая мощность нагревательных систем, Вт	205	205
Управление	электронное	электронное
Тип хладагента	R600a	R600a
Габариты (Ш×В×Г), мм	595×1998×672	595×1998×672
Вес, кг	88	85
Габариты в упаковке (Ш×В×Г), мм	663×2093×741	663×2093×741
Вес в упаковке, кг	97	94

*= в зависимости от комплектации холодильника (цвет)

**= вес моделей со стеклянными дверьми

***= определение уровней звуковой мощности и звуковой энергии источников шума по звуковому давлению ГОСТ Р ИСО

3744-2013

Месяц и год изготовления холодильника смотрите на информационной табличке внутри холодильной камеры.

ГАРАНТИЙНОЕ И ПОСЛЕГАРАНТИЙНОЕ СЕРВИСНОЕ ОБСЛУЖИВАНИЕ

По всем вопросам сервисного обслуживания или приобретения дополнительных принадлежностей просим обращаться к вашему продавцу, у которого вы приобрели это изделие, или в один из авторизованных сервисных центров Хайер. До начала использования изделия внимательно ознакомьтесь с Инструкцией по эксплуатации. Удовлетворение требований потребителя по окончании гарантийного срока производится в соответствии с действующим законодательством.

Сообщаем Вам, что наша продукция сертифицирована на соответствие российским требованиям безопасности согласно Закону РФ "О защите прав потребителей".

Информацию по сертификации наших приборов, данные о номере сертификата и сроке его действия, Вы также можете получить в Службе поддержки клиентов (см. «Гарантийный талон»). Бесплатная горячая линия Россия 8-800-250-43-05, Казахстан 8-800-2000-17-06, Беларусь 9-10-800-2000-17-06.)

МАЗМҰНЫ

Бұйымды қаптау және кәдеге жарату	9
Ескерту	9
Пайдаланар алдында	11
Функциялары.....	11
Қызмет көрсету.....	13
Ақауларды табу және жою.....	14
Техникалық сипаттамалары	15
Кепілді және кепілдіктен кейінгі сервистік қызмет көрсету	15
Есіктерді қайта ілу.....	30

Шартты белгілер



Иә



Жоқ



Назар аударыңыз



Ескерту

Аксессуарлар

Төменде келтірілген тізімге сәйкес аксессуарлар мен әдебиеттің болуын тексеріңіз:

1 x Пайдаланушының нұсқаулығы

1 x Есік ілмегінің қақпағы

1 x Кепілдік талоны

1 x Энергия тиімділігін таңбалау

1 x Мұзсалғыш

1 x Жұмыртқа салғы

БҰЙЫМДЫ ҚАПТАУ МЕН КӘДЕГЕ ЖАРАТУ

Кәдеге жарату

Егер сіздің есік тоңазытқышыңызды бұдан әрі пайдалану мүмкін болмаса, сіз қоршаған ортаға зиян келтірмейтіндей етіп тоңазытқышты тастағыңыз келсе, тоңазытқышты дұрыс кәдеге жарату керек. Қосымша ақпарат алу үшін жергілікті коммуналды қызметтерге жүгініңіз. Егер тоңазытқыш кәдеге жаратуға арналса, онда электр қорегінің бауын мүмкіндігінше корпусқа жақын етіп кесіңіз, тоңазытқышты есігін, тоңазытқышты басқа пайдалану мүмкін болмауы үшін, нығыздауыш резеңкеңі және сөрелерді алып тастаңыз. Тоңазытқыштың сұйыту жүйесін зақымдап алмауға тырысыңыз. Кәдеге жарату кезінде жалпы еңбекті қорғау ережелерін және қауіпсіздік техникасын басшылыққа алыңыз. Осы бұйымды кәдеге жарату туралы қосымша ақпарат алу үшін, өз қалаңыздағы компанияның кеңсесімен, қалдықтарды жоюмен айналысатын коммуналдық қызметпен немесе бұйымды сатып алған дүкенмен хабарласыңыз.



ЕСКЕРТУ

Аспапты бірінші рет пайдаланар алдында

Болжалды пайдалану: Осы аспап құрғақ, жабық тұрмыстық жағдайларда ғана пайдалану үшін құрастырылған. Басқа түрде пайдалану тиісті дәрежеде пайдаланбау болып табылады, жарақатқа әкелуі мүмкін, бұл әрекеттер үшін өндірісті жауап бермейді.

Не істеуге болады ...

- ✓ Штпселсдік айырдың тоңазытқыштың астындағы кеңістікке шектелмеуіне көз жеткізіңіз.
- ✓ Тоңазытқышты өшіру және қосу кезінде, кабельді емес, айырды ұстап тұрыңыз.
- ✓ Электрқорек бауын басып кетпеуді және тоңазытқышты жылжитқан кезде, оны зақымдап алмауды ойластырыңыз.
- ✓ Штпселсдік айырдың зақымдалмағанына көз жеткізіңіз, егер зақымдалса, мүмкіндігінше, электрдің берілуін ажыратып, оны ұқыпты түрде өшіріңіз, сондай-ақ оны ауыстыру үшін авторланған сервистік орталықтың маманымен кеңесіңіз.
- ✓ Тоңазытқыштың жанында газ немесе басқа тұтанатын газ жылыстауының болмауына көз жеткізіңіз. Жылыстау болған жағдайда, газдың жылыстауын тоқтату үшін клапанды өшіріңіз; есік пен терезелерді ашыңыз, тоңазытқыштың немесе көк қолған басқа аспаптың электр қорек бауларын қоспаңыз және ажыратпаңыз.
- ✓ Тазалау мен қызмет көрсету үшін тоңазытқышты желіден ажыратыңыз.
- ✓ Есіктерді тұтқасынан ұстап ашыңыз, есіктердің арасындағы қашықтық өте тар болуы мүмкін екендігіне назар аударыңыз, сау-сақтардың қысылып қалуына көз бермеңіз.
- ✓ Тоңазытқышты өшірген соң, қайта қосқанға дейін кемінде 5 минутқа қалдырыңыз, өйткені жиі қайта қосу компрессорды зақымдауы мүмкін.

НАЗАР АУДАРЫҢЫЗ! Аспаптың корпусында немесе орнатылған конструкцияда орналасқан желдету саңылауларын бөгемеңіз.

- ✓ Тоңазытқышты кәдеге жарату кезінде, балалардың кездейсоқ қамалып қалуын болдырмау үшін, тоңазытқыштың есіктерін, есік нығыздауышты мен сөрелерін алып тастап, оларды тиісті орынға қойыңыз.
 - ✓ Осы аспапты егер ересектер бақылайтын болса немесе аспапты қауіпсіз пайдалануға қатысты нұсқаулық беретін және ілеспе қауіптерді түсінетін болса, тәжірибесі мен білімі болмаған жағдайда, 8 жастан асқан балалар мен дене, сенсорлық немесе ментальды қабілеттері шектелген адамдар пайдалана алады. Балаларға осы аспаппен ойнауға болмайды. Ересектер тарапынан бақылау болмаса, балалардың тазалауына және пайдаланушылық қызметті көрсетуіне болмайды.
 - ✓ Тоңазытқыштың жақсы желдетілетін жерде орналасуы тиіс. Тоңазытқыштың үстінде кемінде 20 см және айналасында 15 см кеңістіктің болуына көз жеткізіңіз.
 - ✓ Аспап пен газ құбырының ең аз рұқсат етілген қашықтығы 15 см, жуысуына жол берілмейді.
 - ✓ Аспап штпселсдік айыр қолжетімділікте тұратындай етіп орналасуы тиіс.
- #### Не істеуге болмайды ...
- * Тоңазытқыш 220–240 Вт айнымалы ток/50 Гц электр желісінде жұмыс істейді. Кернеу болмағанда, тоңазытқыш іске қосылмауы, температураны реттеуіштің, компрессордың зақымдалуы, компрессор жұмыс істеп тұрған кезде қалыптас тыш туындылуы мүмкін. Қажет болған жағдайда, автоматты кернеу тұрақтандырығышты орнатыңыз.
 - * Тоңазытқышты сенімді етіп жерге тұйықталатын арнайы розеткамен жабдықтау қажет. Тоңазытқыштың күш беретін кабелі стандартты 3 тарамдық (жерге тұйықталған) розеткаға лайық келетін 3 тарамдық (жерге тұйықталған) штпселсдік айырмен жабдықталған. Ешқандай 3-ші түйсуді (жерге тұйықтау) кеспеніз немесе бөлшектемеңіз. Тоңазытқышты орнатқан соң, айыр қолжетімді жерде қалуы тиіс.
 - * Тоңазытқыш ішінде ешқандай оңай тұтанатын, жарылысқа қауіпті немесе тоттану-белсенді материалдарды сақтамаңыз.

ЕСКЕПТЫ

* Тоңазытқышта дәрі-дәрмектерді, бактериологиялық немесе химиялық заттарды сақтамаңыз. Осы тоңазытқыш тұрмыстық аспап болып табылады. Оның ішінде қатаң температуралық жағдайда сақтауды қажет ететін материалдарды салуға болмайды.

* Өрт пайда болмауы үшін, тоңазытқышқа тікелей жақын жерде бензинді немесе оңай тұтанатын басқа заттарды сақтамаңыз және пайдаланбаңыз.

* Үстіне заттарды құлап түсуінен дене зақымдарын алмау үшін, тұрақсыз заттарды (ауыр объектілер, ішінде сұйықтық бар контейнерлер) тоңазытқыштың үстіңгі бөлігіне салмаңыз.

* Есікке немесе бөтелке ұстағышқа асылып тұрмаңыз. Есік тік қалпынан жылжып кетуі мүмкін, бөтелке ұстағыш жулынып түсуі немесе тоңазытқыштың аударылып кетуі мүмкін.

* Азық-түлік пен сусындарды толтыру және шығару кезінде, мұздату камерасының есігін, сөрелерді немесе оның корпусын аяқпен баспаңыз.

* Мұздату камерасы жұмыс істеп тұрған кезде, оның ішкі бетіне ылғал қолыңызды тигізбеңіз, өйткені сіздің қолдарыңыз бетіне жабысып қалуы мүмкін.

* Тоңазытқыштың электрлік оқшаулауын сақтауды қамтамасыз ету үшін, тоңазытқышқа су шашпаны және сумен жұмаңыз, тоңазытқышты ылғал жерге немесе үстіне су төгілетін жерге орналастырмаңыз. Су шашырандылары мен дақтарды жұмсақ тазға матанмен тазалаңыз және кептіріп алыңыз.

* Тоңазытқышқа жөндеу жүргізуді, бөлшектеу мен өзгерістер енгізуді мамандандырылған сервистік орталықтың маманы жүргізуге тиіс.

* Тоңазытқыштың кез келген бірден немесе өрескел қозғалуы суыту құбырларын зақымдауы мүмкін. Нәтижесі меншік мүлкін жоғалтуға немесе дене жарақатын алуға әкелуі мүмкін.

* Сабилердің немесе балалардың мұздату камерасының жәшіктеріне кіріп алуына жол бермеңіз.

* **HAZAR АУДАРЫҢЫЗ!** Өндіруші ұсынған аспаптарды қоспағанда, азық-түлік сақтауға арналған бөлімдердің ішінде электр аспаптарын пайдалануға болмайды.

* **HAZAR АУДАРЫҢЫЗ!** Жүйе құрамында жоғары қысымды хладагент бар. Жүйені ашпаныз. Қызмет көрсетуді мамандандырылған сервистік орталықтың мамандары ғана жүргізеді.

* **HAZAR АУДАРЫҢЫЗ!** Хладагент сулбасын зақымдауға жол бермеңіз.

* Тоңазытқыштың ішкі бөлігін кептіріп алу үшін, шау кептіруге арналған фенді пайдаланбаңыз. Иісті кетіру үшін тоңазытқыш ішінде жағылған шамды орналастырмаңыз.

* Аспаптың ешбір бетіне инсектицидтер сияқты ұшатын субстанцияларды тозаңдатпаңыз.

* Есіктің жылжу радиусы шегінде балалар жоқ кезде ғана тоңазытқыштың есіктерін ашыңыз немесе жабыңыз.

* Егер қауіпсіздік үшін жауапты тұлға аспапты пайдалануды бақыламаса және ол туралы нұсқаулық бермесе, осы аспапты дене, сенсорлық немесе ментальдық мүмкіндіктері шектеулі немесе тәжірибесі мен білімі жоқ адамдардың (балаларды қоса алғанда) пайдалануына арналмаған.

* Компрессордың едәуір ұзақ жұмыс істеуін немесе азық-түліктердің қлап түсуін болдырмау үшін, тоңазыту камерасында тым көп азық-түлікті сақтамаңыз. Жәшіктерді жүктеу желісінен асыруға болмайды. Азық-түлікті жалпы салмағы 30 кг аспауы тиіс. Азық-түліктің еденге түсіп қалуын болдырмау үшін, мұздақтықтың жәшігін тым қатты немесе қиялатып ашпаңыз.

* **HAZAR АУДАРЫҢЫЗ!** Өндіруші ұсынған әдістерді қоспағанда, механикалық аспаптарды немесе ерітуді жеделдетудің басқа әдістерін пайдалануға болмайды.

* Аспап ішінде жарылыс қаупі бар объектілерді, әсіресе, тұтанатын толтырығышы бар аэрозольды баллондарды жинамаңыз.

* Тоңазытқыш ішінде жарықтанумен байланысты әлдебір мәселе туындаған жағдайда, мәселені жою үшін мамандандырылған сервистік қызметпен хабарласыңыз, өз бетінше ауыстыруға жол берілмейді.

Тоңазытқышқа азық-түлікті сақтау туралы кеңестер

① Тоңазытқышқа салғанға дейін ыстық тамақ температурасына дейін суытылуы тиіс.

① Тоңазытқышқа салғанға дейін азық-түлікті жуыңыз, тазалаңыз немесе барлық су ташыларын кептіріп алыңыз.

① Тоңазытқышқа сақталатын азық-түлік тұмшаланып жабылған тоңазытқышқа сақтауы тиіс. Бұл азық-түліктен ылғалдың булануын, соның салдарынан олардың бүлінуін болдырмайды.

① Сақталатын азық-түлік санаттарға сұрыпталуы тиіс. Күн сайын пайдаланылатын азық-түлік сөрөнің алдыңғы жағына орналастырылуы тиіс. Бұл есікті ашу кезіндегі қажетсіз әрекеттерді болдырмауға көмектеседі, сондай-ақ егер сіз оларды тамаққа пайдалануды ұмытып кетсеңіз, жарамдылық мерзімінің бітуін болдырмауға мүмкіндік береді.

① Ішкі пластикті зақымдап алмау үшін, мүмкіндігінше азық-түлікті тоңазытқыш пен мұздақтықтың ішкі қабырғаларынан біршама алыста орналастырыңыз.

① Тоңазытқышқа шектен тыс азық-түлікті салуға болмайды. Азық-түлік арасында кішігірім қашықтық болуы тиіс, мұның өзі салқын ауаның біртегіс айналуына және жақсы сақтау нәтижелерін алуға көмектеседі.

① Ылғал құрамы жоғары азық-түлікті ішкі қабырғаға тигізіп сақтамаңыз. Кері жағдайда азық-түлік қабырғаға жабысып қатып қалуы мүмкін.

① Азық-түліктің ішкі қабырғалардан біршама алыста орналастырыңыз.

① Азық-түліктердің (әсіресе, құрамында майы бар өнімдердің) тікелей ішкі пластиктен жуысып тұруына жол бермеңіз, өйткені майдың кейбір түрлері пластикті зақымдауы мүмкін. Сондықтан майлы лас заттар табылған жағдайда, оларды тазалап алған жөн.

① Тоңазытқыш бөлігінде мұзатылған азық-түлікті ерітіңіз. Сіз тоңазытқышқа температураны төмендету үшін мұздатылған азық-түлікті пайдалана аласыз, энергияны үнемдеуге ықпал ете аласыз.

① Кейбір заттар, мысалы, піл, сарымасқ, зімбір, су жаңғағы және тамырлы көкөністердің басқа түрлері қалыпты температурада ұзақ уақыт сақталуы мүмкін. Оларды тоңазытқышқа сақтаудың қажеттілігі жоқ.

① Тоңазытқышқа кәді, қауын, банан, пиян және ананастардың метаболизмі жеделдеуі мүмкін, сондықтан оларды ол жерде сақтаудың қажеті жоқ. Тоңазытқышқа белгілі бір уақыт ішінде жасыл жемістерді сақтау олардың пісіп жетілуін жеделдетуі мүмкін.

① Усақ үлестерге кесілген азық-түліктер тез мұздайды, оларды еріту мен дайындау оңайға соғады. Әр үлестің ұсынылған салмағы 2,5 кг-дан кем.

① Мұздату камерасына орналастыру алдында, азық-түлікті жақсылап қаптаныз. Қаптаманы сыртқы жағы құрғақ болуы тиіс, сондай-ақ қаптамалардың бір-біріне жуысып тұруын болдырмаңыз. Қаптама материалдар иізі, ауасыз, ұсыз және ұытсыз болуы тиіс.

① Тоңазытқышқа шектен тыс балғын азық-түлікті салмаңыз.

Энергияны сақтау туралы кеңестер

① Осы аспап тұрмыстық және соған ұқсас жағдайларда пайдалануға арналған:
- дүкен, кеңсе және басқа өндірістік жағдайларда ас үй аймақтарында;

- фермерлік ғимараттарда және қонақ үйлерде, шағын қонақ үйлерде және тұрғын үй түріндегі басқа инфрақұрылымда клиенттердің пайдалнуы үшін;

- пансионда «түру және таңғы ас» режимі жағдайында;

- қоғамдық тамақтану орындарында және саудамен байланысы жоқ осындай жағдайларда.

① Аспапты салқын, құрғақ, жақсы желдетілетін бөлмеге орнатыңыз. Желдету саңылауларын жаппаңыз.

① Ешқашан аспапта ешбір желдету саңылауларын бөгемеңіз.

① Тоңазытқышқа азық-түлік салғанда немесе оларды алғанда, аспаптың есігін тым ұзақ ашып тұрмаңыз. Есік ашылатын уақыт неғұрлым қысқа болса, мұздату камерасында соғұрлым мұз аз қалыптасады.

① Температураны қажетті белгіден төмен етіп орнатпаңыз.

① Тоңазытқыштың негізінде және оның бүйір қабырғаларында ауаның бурылуына жеткілікті орынды қамтамасыз етіңіз.

① Орнату кезінде, оң жағынан, сол жағынан, артынан және үстінен кеңістік қалдырыңыз. Бұл энергияның тұтылуын қысқартуға және электр есебінен сіздің шотыңызды азайтуға көмектеседі. ① Азық-түлік өнімдерін шамадан тыс сақтамаңыз. Азық-түліктің арасында кішігірім қашықтық болуы тиіс. Бұл салқын ауаның біртегіс өтуіне және жақсы сақтау нәтижелерін алуға мүмкіндік береді.



ПАЙДАЛАНАР АЛДЫНДА

Сипаты

Бұл схема сіз сатып алған тоңазытқыштың жинақтамасынан біршама ерекшеленуі мүмкін.

- 1) Сөре
- 2) Т.АВТ
- 3) Шаралық арналған сым ұстағыш
- 4) Жиналмалы сөре
- 5) Жылытқы қақпағы 0°C
- 6) Жышқ 0°C
- 7) Көкөніс пен жеміске арналған арақабырғалы жәшік
- 8) Көкөніс пен жеміске арналған жәшік
- 9) Үстіңгі бөтелкелерді ұстағыш
- 10) Жұмыртқа ұстағыш
- 11) Арақабырғалы үлкен бөтелке ұстағыш
- 12) Көпфункционалды бөтелке ұстағыш

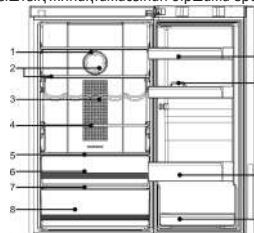

* A2F635*/A2F637*/C2F636*/C2F637*/C2F737*/A2F737*

- 13) Мұздату камерасының жәшігі

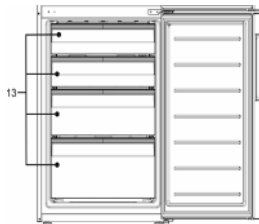

* C2F636*/C2F637*/C2F737*/C2F536*/C2F537*

- 14) Сөре
- 15) Жиналмалы сөре
- 16) Көкөніс пен жеміске арналған арақабырғалы жәшік
- 17) Көкөніс пен жеміске арналған жәшік
- 18) Үстіңгі бөтелкелерді ұстағыш
- 19) Жұмыртқа ұстағыш
- 20) Арақабырғалы үлкен бөтелке ұстағыш
- 21) Көпфункционалды бөтелке ұстағыш

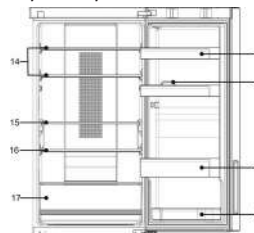

* C2F536*/C2F537*

- 22) Мұздату камерасының жәшігі

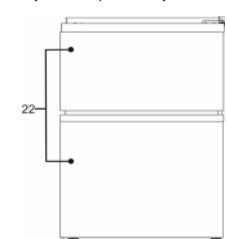

* A2F635*/A2F637*/A2F737*

Орналастыру орны

Монтаждау ережелері мен шарттары:

⊙ Тоңазытқышты орнатуға ыңғайлы орнында таңдап алыңыз: тікелей күн сәулесі түспейтін, едені тегіс жер. Тоңазытқыштың есіктерін оңай әрі ыңғайлы етіп ашуға болатын жерді таңдаңыз.

⊙ Тоңазытқыш тегіс және қатты жерге орнатылуы тиіс. Егер тоңазытқыш тұрақсыз, тегіс емес бетке қойылса, ішкі салқындату жүйесі дұрыс жұмыс істемейді мүмкін. Егер тоңазытқыш тегіс емес жерге орнатылса, астына қолтын зат ретінде тегіс берік және отқа төзімді материалдарды пайдалану керек. Егер тоңазытқыш аздап шайалып тұратын бола, сіз тоңазытқыштың аяқтарын сағат тілімен немесе сағат тіліне қарсы бұру арқылы бапталатын аяқтарын ұзарта немесе қысқарта аласыз.

Сақтау ережелері және тасымалдау:

⊙ Қапталған тоңазытқыш тік қалпында 80%-дан аспайтын салыстырмалы ылғалдылықта, табиғи желдетілетін жабық бөлмеде сақталуы тиіс.

⊙ Тоңазытқыш ұзақ уақыт желіден ажыратылу тұрған кезде, ішіндегі азық-түлікті алып тастап, камераны тазалаңыз. Камераларда жағымсыз истің пайда болмауы үшін, тазалап болған соң, есіктерін аздап ашып қойыңыз.

⊙ Тоңазытқышты көлік құралының ішінде ықтимал соққы алуын, жылжыу мен құлап түсуін болдырмау үшін, сенімді етіп бекітіп, кез келген жабық көлік түрінде тік күйінде тасымалдау керек.

Өткізу: Өткізу шарттары елдің жергілікті заңнамасына сәйкес жүргізіледі.

Пайдалану алдындағы дайындық

⊙ Қаптаманы, көбікпласт негізді және аксессуарларды бекітетін жабысқақ таспаны алып тастаңыз. Леспе құжаттама мен аксессуарларды тексеріңіз. Жинақтамادا алшақтық болған жағдайда, сатып алған сәттен бастап 14 күн ішінде дүкенге хабарласыңыз. Тоңазытқышты тиісті орынға жылжытыңыз – «Орналастыру орны» тарауын қараңыз. Пайдаланар алдында корпусты тазалап алыңыз. Ішіне азық-түлікті салудан бұрын, ылғал жұмсақ шүберекпен тоңазытқыштың сыртқы және ішкі бетін тазалаңыз. Аспапты теңестіріп және тазалап алғаннан кейін, оның қалыпты жұмыс істеуін қамтамасыз ету үшін, тоңазытқышты қосудан бұрын, ол кемінде 6 сағат жұмыс істемей тұруы тиіс. Тоңазытқышты электр қорегіне қосқан соң, тоңазытқыш және мұздату камераларының температурасы автоматты түрде сәйкес ретте 5 °C және -18 °C етіп белгіленеді. My Zone бөлімі тоңазытқыш құрылғысы режимінде жұмыс істейді. Режимді қолмен баптау: «температураны баптау» батырмасын басу арқылы температураны беруге болады (осы нұсқаулықтың «Функциялар» тарауын қараңыз). Тоңазытқыш біршама уақыт жұмыс істеп, тоңазытқыштың бөлігі жеткілікті шамада суыған соң, тоңазытқышқа азық-түлікті салуға болады.

ФУНКЦИЯЛАРЫ

Стандартты басқару панелі

Дисплейді басқару және бұғаттау функциясы

Дисплейдің экраны операция аяқталған соң 30 секундтан кейін автоматты түрде өшеді және бұғатталады (H индикаторы жанады). Ол тоңазытқыштың есігін ашқанда немесе кез келген батырманы басқанда жанады. (Ескерту: сигнал кезінде дисплей экраны жанабайды). Бұғаттау функциясы: H индикаторы жанғанға дейін A4 батырмасын басып, 3 секунд ұстап тұрыңыз. Бұғаттан шығару функциясы: H индикаторы сөнгенге дейін A4 батырмасын басып, 3 секунд ұстап тұрыңыз, дисплей экраны бұғаттан шығарылады.

Үнемді басқару панелі

Дисплейді басқару және бұғаттау функциясы

Жұмыс аяқталғаннан кейін дисплей экраны өшіп, құлыпталады (F индикаторы жанады). Ол кез келген түйме басылған кезде жанады. (Дабыл кезінде ескерту экраны жанабайды). Құлыптау функциясы: A индикаторы жанғанша, дисплей экраны құлыптанғанша A4 түймесін 3 секунд басып тұрыңыз. Құлыптау ашу функциясы: F индикаторы сөнгенше, дисплей экраны құлыптанғанша A4 түймесін 3 секунд басып тұрыңыз.

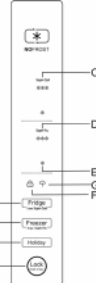
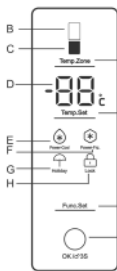

ФУНКЦИЯЛАРЫ

Тоңазытқыштың температурасын баптау

В индикаторы жанғанға дейін А1 батырмасын бірнеше рет басыңыз. Тоңазытқыштың температурасын баптау үшін А2 батырмасын басыңыз. В және D индикаторлары бір мезгілде жыпылықтай бастайды. Әр басқан сайын температура 1°C-ге ұлғайты отырады; "2"- "3"- "4"- "5"- "6"- "7"- "8"- "9"- "10"- "11"- "12"- "13"- "14"- "15"- "16"- "17"- "18"- "19"- "20"- "21"- "22"- "23"- "24"- "16 арқылы тоңазытқышты баптау параметрлерінің бірізділігі. Тоңазытқыштың температуралар диапазоны 2°C минималл мәненен 8°C максималл мәнге дейін құбылып отырады. Белгіленген температураны растау үшін, А2 батырмасын немесе А4 батырмасын басыңыз.

Мұздату камерасының температурасын баптау

С индикаторы жанғанға дейін А1 батырмасын бірнеше рет басыңыз. Мұздатқыштың температурасын баптау үшін А2 батырмасын басыңыз. С және D индикаторлары бір мезгілде жыпылықтай бастайды. Әр басқан сайын температура 1°C-ге төмендеп отырады; "16"- "15"- "14"- "13"- "12"- "11"- "10"- "9"- "8"- "7"- "6"- "5"- "4"- "3"- "2"- "1" арқылы тоңазытқышты баптау параметрлерінің бірізділігі. Тоңазытқыштың температуралар диапазоны -24°C мін. мәненен -16°C макс. мәнге дейін құбылып отырады. Белгіленген температураны растау үшін, А2 батырмасын немесе А4 батырмасын басыңыз.

Қатты суыту (Power-Cool/S-Cool)

Е индикаторы жанғанға дейін А3 батырмасын бірнеше рет басыңыз. Қатты суыту режимін белсендіруді растау үшін А4 батырмасын басыңыз. Осы функция қолмен белсендіру үдерісін қайталау арқылы өшірілуі мүмкін. Бұл функция температура ең төмен деңгейден төмен түскенде, автоматты түрде өшеді. Бұл режимде Қатты суыту функциясы тоңазытқыш температурасын баптау кезінде өшеді.

Қатты мұздату (Power-Frz/S-Frz)

F индикаторы жанғанға дейін А3 батырмасын бірнеше рет басыңыз. Қатты мұздату режимін белсендіруді растау үшін А4 батырмасын басыңыз. Осы функция қолмен белсендіру үдерісін қайталау арқылы өшірілуі мүмкін. Бұл функция 56 сағат өткен соң автоматты түрде өшеді. Егер сіз мұздату камерасында азық-түліктеің көп мөлшерін мұздатып болсаңыз, мұздату камерасына азық-түлікті салғанға дейін 24 сағат бұрын Қатты мұздату функциясын қосыңыз. Бұл режимде Қатты мұздату функциясы мұздатқыш температурасын баптау кезінде өшеді.

Демалыс функциясы

G индикаторы жанғанға дейін А3 батырмасын бірнеше рет басыңыз; Демалыс функциясын растау үшін А4 батырмасын басыңыз. Осы функция қолмен белсендіру үдерісін қайталау арқылы өшірілуі мүмкін. Демалыс режимінде тоңазыту камерасы автоматты түрде 17 °C температурада жұмыс істейді, ал мұздату камерасы белгіленген температурада жұмыс істейді. Бұл режимде Демалыс функциясы тоңазытқыштың температурасын баптау кезінде өшеді.

Ашық есік туралы ескертуші сигнал

Тоңазытқыштың есігі ашылғанда, тоңазытқыштың ішіндегі жарық пен басқару панелі жанады. Егер есік 3-4 минут ішінде жабылмаса, ескертуші сигнал беріледі. Есікті жауып немесе басқару панеліне қол тигізіп, ескертуші сигналды тоқтатуға болады. Егер тоңазытқыштың есігі 7 минуттан кейін жабылмаса, тоңазытқыштағы жарық және бақылау панелінің жарығы автоматты түрде сөнеді.

Сөрелердің биіктігін баптау

Сөрелі қайта орналастыруға болады, сөрелі қажетті орынға орнату үшін, сөрелің екі жағындағы құлақтарың бағытаушыға орналастырып, оны тірелгенге дейін жылжытыңыз.

Көкөністер мен жемістерге арналған жәшік

Тоңазытқышта көкөністер мен жемістерге арналған жәшік бар. Ол жемістерді, көкөністерді және т.б. сақтауға жарамды.

0 °C фреш аймақ бөлігі

Жәшіктегі Температура белгіленген режимде -2°C дейін +3°C деңгейінде сақталады. Ол қоршаған ортаның әр түрлі температура-сына немесе тоңазытқыштың жұмыс режиміне байланысты сәл өзгеруі мүмкін. Ол 1-2 күн бойы таза балықты, етті және дайындалған тағамды сақтауға жарамды.

T.ABT бактерияға қарсы модулі

Модульдің жұмыс принципі турмалин кристалдарының табиғи бас) қасиеттеріне негізделген. Турмалин кристалдары орта температура-сын өзгерту арқылы (суыту, қыздыру) оған әсер еткенде, электр зарядын жинақтау қасиетіне ие. Кристалдың бір ұшы теріс, ал келесісі оң зарядқа ие. Турмалин айналадағы ауадағы су молекуласын зарядтайды. Сөйтіп, айнала ауаның теріс зарядталған иондары күміс иондарымен реакцияға түсіп, антибактериялық әсер түзеді. Модуль қосы- жина басталғанда қажет істейді.

Жиналмалы сөрелі пайдалану

1-сурет жаюлы түрдегі жиналмалы сөрелі көрсетеді, ол жерде сіз азық-түлікке арналған контейнерлерді орнала-стыра аласыз. 2-сурет жинаулы тұрған жиналмалы сөрелі көрсетіп тұр, сұнда сіз азық-түлікке арналған өте биік кон-тейнерлерді орналастыра аласыз. Сөрелі 1 қалыптан 2 қалыпқа жинау үшін, б құрылғыны өзіңізге қарай тартыңыз, содан кейін б құрылғыны суретте көрсетілген жебеге бағытында итеріңіз. Сөрелі 2 қалыптан 1 қалыпқа жаю үшін, б құрылғыны өзіңізге қарай тартыңыз, содан кейін б құрылғыны суретте көрсетілген жебеге бағытында тартыңыз.

Шарапты сыммен ұстағышты пайдалану

1-сурет шарапты сыммен ұстағышты жинаулы тұрған қалпын көрсетеді. Мұндай қалыпта көптеген кеңістікті үнемдеуге болады. 2-сурет шарапты сыммен ұстағышты жаюлы күйін көрсетеді. Мұндай қалыпта ол жерде түрлі шараптарды сақтауға болады. Оны 1 қалыптан 2 қалыпқа жаю үшін, сымды төмен қарай тартыңыз. Оны 2 қалыптан 1 қалыпқа келтіру үшін, сымды жоғары қарай тартыңыз. Сөрелің екі ұшы бір деңгейде тұрғанына көз жеткізіңіз. Кері жағдайда сөре құлап түсуі немесе онда тұрған азық-түліктер құлап түсуі мүмкін.

Тоңазытқыш бөлігіндегі шырақ

Шырақтың параметрлері: 12 Вт макс. 2 Вт Cf2F636C* немесе 12 Вт Af2F635* макс. 5 Вт. Жарық диодты шырақ энергияның аз тұтынылуын және ұзақ қызмет атқаруын қамтамасыз етеді. Егер ақауы болса, шығын желі бойына клиенттерді қолдау қызметімен хабарласыңыз.

HCS сөрелі

Көкөніс жәшігінің үстіндегі сөре респираторлық функциясы бар экологиялық өсімдік мембранасымен жаб-дықталған. Азық-түлік ұзақ уақыт бойы балғын күйінде сақталады.

Тоңазытқыштың температурасын баптау

Қажетті температураны таңдау үшін, А1 батырмасын ба-сыңыз. Бұл кезде температура S индикаторында Min-нен Max-ке дейін циклдық өзгеріске ұшырайды, өзіңізге қажетті тем-ператураны таңдап алыңыз. Тоңазытқыштың температуралар диапазоны 2°C минималл мәненен 8°C максималл мәнге дейін құбылып отырады.

Мұздату камерасының температурасын баптау

Қажетті температураны таңдау үшін, А2 батырмасын ба-сыңыз. Бұл кезде температура D индикаторында Min-нен Max-ке дейін циклдық өзгеріске ұшырайды, өзіңізге қажетті температураны таңдап алыңыз. Тоңазытқыштың температуралар диапазоны -24°C минималл мәненен -16°C максималл мәнге дейін құбылып отырады.

Қатты суыту

Функцияны белсендіру үшін, S индикаторы жанғанға дейін А1 батырмасын 3 секунд ұстап тұрыңыз. Қатты суыту режимі-нен шығу үшін, S индикаторы ажыратылғанға дейін А1 батыр-масын ұстап тұрыңыз. Бұл функция температура ең төмен деңгейден төмен түскенде, автоматты түрде өшеді.

Қатты мұздату

Функцияны белсендіру үшін, D индикаторы жанғанға дей-ін А2 батырмасын 3 секунд ұстап тұрыңыз. Қатты мұздату ре-жимінен шығу үшін, D индикаторы ажыратылғанға дейін А2 батырмасын ұстап тұрыңыз. Бұл функция 56 сағат өткен соң ав-томатты түрде өшеді. Егер сіз мұздату камерасында азық-түлік-тің көп мөлшерін мұздатып болсаңыз, мұздату камерасына азық-түлікті салғанға дейін 24 сағат бұрын Қатты мұздату функ-циясын қосыңыз.

Демалыс функциясы

G индикаторы жанғанға дейін А3 батырмасын басыңыз. Осы функция қолмен белсендіру үдерісін қайталау арқылы өшірілуі мүмкін. Демалыс режимінде тоңазыту камерасы ав-томатты түрде 17 °C температурада жұмыс істейді, ал мұздату камерасы белгіленген температурада жұмыс істейді.

Ашық есік туралы ескертуші сигнал

Тоңазытқыштың есігі ашылғанда, тоңазытқыш ішіндегі жарық жанады (басқару тақтасы жанады). Егер есік 3-4 минут ішінде жабылмаса, ескертуші сигнал беріледі. Есікті жауып немесе басқару панеліне қол тигізіп, ескертуші сигналды тоқтатуға болады. Егер тоңазытқыштың есігі 7 минуттан кейін жабылмаса, тоңазытқыштағы жарық және бақылау панелінің жарығы автоматты түрде сөнеді.

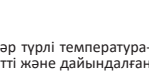
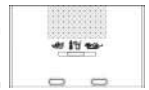

ФУНКЦИЯЛАРЫ

Үлкен сақтау көлемі

Тоңазытқыштың температурасын баптау

Тоңазытқыштағы немесе мұздатқыштағы төменгі жәшікті қоспағанда, энергияны тиімді пайдалану үшін, басқа жәшіктерді азық-түліктің үлкен көлемін сақтау үшін шығарып тастау керек.

▲ *Мұздатқыш камерада ауа желдетілетін орынды бұғаттамаңыз, одан 15 мм қашықтықты ұстаныңыз, сондай-ақ мұздатқыштың сенсорын азық-түлікпен бөгемеңіз, одан 15 мм қашықтықты ұстаныңыз (сенсор мұздатқыш камерасында оң жақта айнек сөрелің үстінде орналасқан).*

▲ *Кейбір функциялары тоңазытқыштың моделіне қарай ерекшеленуі мүмкін.*

Түрлі азық-түліктерді сақтауға арналған ұсыныс

Салқын ауа тоңазытқыш ішінде айналатындықтан, сақтау бөлігінде температуралық айыр-машылық байқалуы мүмкін. Түрлі азық-түліктер өздерінің қасиеттеріне қарай бөліктің түрлі орында-рына орналасуы тиіс.

1. Жұмыртқа, май, ірімшік және т.б.
2. Сусындар, консерленген азық-түлік және т.б.
3. Май, косметика и т. д.
4. Сусындар, консерленген азық-түлік, торттар және т.б.
5. Шарап, шампан және т.б.
6. Сүт, ірімшік және т.б.
7. 0 °C аймағында балғын балық, ет немесе дайындалған тамақ және т.б. 1–2 күн бойы немесе 8 тармақта көрсетілгендей.

8. Дайындалған ет, балғын балық пен ет және т.б.

9. Мөлшері кішігірім мұздатылған азық-түліктер немесе қапталған азық-түліктер.

10. Мұздатылған азық-түліктер, балмұздақ және т.б.

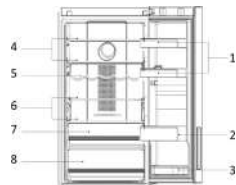

11. Көлемі шағын мұздатылған өнімдер немесе қапталған өнімдер.

12. Мұздатылған өнімдер, балмұздақ және т.б.

13. Мұздату бөлігіндегі жәшікті 12 қоспағанда, ішкі жәшіктер мен түпқоймаларды шығарып алса, мұздатылған азық-түліктердің үлкен үле-стері сақтауға болады..

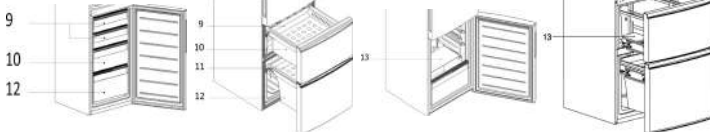

ҚЫЗМЕТ КӨРСЕТУ

Тазалау

▲ Бүлінген азық-түлік иісін болдырмау үшін, тоңазытқышты тұрақты тазалау отыру қажет. Қауіпсіздік мақсатында тоңазытқышты тазалау алдында, оны желіден ажыратыңыз. Тоңазытқышты жұмсақ матамен немесе жылы суға малынған ысқышпен тазалаңыз (жұмсақ жуғыш затты қосуға болады). Жұмсақ құрғақ матамен тоңазытқыштың бетіндегі су тамшыларын кептіріңіз. Үнемі есік нығыздауышын тазасаңыз.

▲ Тоңазытқыш өте ауыр. Тоңазытқышты тазалау немесе жөндеу үшін жылжытқанда, еденді зақымдап алмаңыз. Еденді зақымдап алмау үшін, тоңазытқышты шайқап жылжытпаңыз.

▲ Электрлік оқшаулау қасиеттеріне теріс әсерін болдырмау үшін, аспапқа су шашыратпаңыз, су құймаңыз.

▲ Қатты щетка, сым щетка, жуғыш ұнтақ, бензин, амилцетат, ацетон және басқа осындай органикалық еріткіштермен, қышқыл немесе сілтімен тазаламаңыз. Зақымдап алмау үшін, тоңазытқышты жууға арналған арнайы құралмен және жұмсақ жуғыш затпен тазалаңыз.

▲ Ылғал қолмен салқын металл есіктерге қолыңызды тигізбеңіз, кері жағдайда сіздің теріңіз салқын металл бөлшектерге жабысып қалуы мүмкін.

Мұздату камерасын еріту Тазалау

▲ Мұздату камерасы автоматты түрде ерігіледі. Қолмен басқару қажет емес.

▲ Тазалау кезінде салқын айнек сөрелерді жылы сумен тазаламаңыз. Кері жағдайда айнек температураның бірден ауысуынан шытынауы және дене жарақатына немесе мүлктің жойылуына әкелуі мүмкін.

Электр қорегін тоқтату шаралары

Тіпті, жаздығүні электр қорегінің берулі тоқтатылған соң бірнеше сағат бойы азық-түлік тоңазытқышта сақтала береді. Егер электр қорегін беру тоқталатын болса, қанша уақытқа созылатынын білу үшін, электр энергетикалық компанияға қоңырау шалыңыз. Электр қорегі өшірілгенде, тоңазытқышқа қосымша азық-түліктерді салмаңыз, есікті мүмкіндігінше сирек ашуға тырысыңыз. Егер өшіру туралы алдын ала ескерту берілсе немесе өшіру 24 сағаттан астам уақытқа созылса, алдын ала біршама ұлғайтпаңыз, оны тоңазытқыш бөлігінің үстіңгі жағындағы контейнерге салып қойыңыз.

▲ Электрді өшіргенде немесе басқа бір ақаулар жағдайында тоңазытқыштағы температура мұзғайған сайын, азық-түліктерді сақтау және жарамдылық мерзімі қысқара түседі.

Барлық азық-түлікті алып тастаңыз

Егер тоңазытқыш ұзақ уақыт пайдаланылмайтын болса, оны желіден ажыратып, жоғарыда сипатталған тәсілде тазалаңыз. Тоңазытқышта қалып қойған азық-түліктің жағымсыз иісін болдырмау үшін, тоңазытқыштың есігін ашық қалдырыңыз.

▲ Тоңазытқыштың тиісті қызмет ету мерзімін қамтамасыз ету үшін, тоңазытқышты қажет болғанға дейін өшірмеңіз.

Демалуға немесе демалысқа кеткенге дейін

Ұзақ демалысқа кетерде, электр энергиясының берілуін өшіріңіз. Барлық азық-түлікті алып тастап, бүкіл қыраудың кеткенін күте тұрыңыз. Содан кейін тоңазытқышқа қажетті азық-түліктің жағымсыз иісін болдырмау үшін, ішкі бөлігін тазалап, кептіріңіз.

Тоңазытқышты жылжыту

Тоңазытқышты желіден ажыратыңыз. Барлық азық-түлікті шығарып тастаңыз. Тоңазытқыштағы жеміс пен көкөністерге арналған барлық сөрелер мен контейнерлерді, сондай-ақ тоңазыту камерасындағы жылжымалы бөлшектерді жабысқақ таспаның көмегімен бекітіңіз. Есікті жауып, оны жабысқақ таспамен бекітіңіз. Суыту жүйесін зақымдап алмау үшін, тоңазытқышты 45 градустан асырып еңкейтеңіз (вертикаль бұрыш. Мемшікті мүлкіңізді зақымдап алмау үшін немесе дене зақымын алмау үшін, тоңазытқышты тұтқасынан тартып қозғалтпаңыз.

АҚАУЛАРДЫ ТАБУ ЖӘНЕ ЖОЮ

Сервистік орталыққа жүгінер алдында, алдымен ақауларды табу және жою кетесімен танысыңыз. Бұл сіздің уақытыңыз бен ашаңызды үнемдей алады. Орындау сапасындағы немесе тоңазытқыштың материалдындағы ақаулардан туындаған мәселелерді қоспағанда, кесте жалпы мәселелерден тұрады.

Мәселе	Себеп	Шешім
Тоңазытқыштың жұмысы		
Компрессор жұмыс істемейді	<ul style="list-style-type: none"> *Тоңазытқыш мұз еріту циклында жұмыс істеп тұр. *Тоңазытқыш электрқорек желісіне қосылмаған. *Тоңазытқыш ӨШІРУЛІ. 	<ul style="list-style-type: none"> ✓ Автоматты түрде ерітетін тоңазытқыш үшін бұл қалыпты жағдай. ✓ Айырдың розеткаға мықты салынғанына көз жеткізіңіз. ✓ Тоңазытқышты қайта іске қосу үшін «Қорек» батырмасын басып, 3 секунд бойы ұстап тұрыңыз немесе тұтқаны ӨШІРУ қалпынан температураны таңдау қалпына қарай бұрыңыз.
Тоңазытқыш суытуды жиі қосады немесе тым ұзақ уақытқа қосады	<ul style="list-style-type: none"> *Сырттағы немесе іштері температура тым жоғары. *Тоңазытқыш желіден тым ұзақ уақытқа ажыратылған. *Есіктерді тым жиі немесе тым ұзақ уақытқа ашады. *Тоңазытқыш/мұздатқыш камераларының есіктері нығыз жабылмайды. *Мұздатқыш камерасының температурасы тым төмен етіп орнатылған. *Тоңазытқыштың/мұздатқыштың есік нығыздауышы лас, тозған, шытынаған немесе лайық емес. 	<ul style="list-style-type: none"> ✓ Бұл жағдайда тоңазытқыштың ұзақ уақыт жұмыс істеуі қалыпты жағдай. ✓ Тоңазытқыштың толық сууы үшін, әдетте, 8-12 сағат уақыт кетеді. ✓ Тоңазытқышқа жылы ауа кіріп, оның жиі іске қосылуына мәжбүрлейді. Есікті тым жиі ашпаңыз. ✓ Тоңазытқыштың тегіс алаңда тұрғанына және ешбір азық-түлік пен контейнерлердің есікке соғылмауына көз жеткізіңіз. «Ескерту» тарауындағы «есіктерді/жәшікті/ашу/жабуды» қараңыз. ✓ Тоңазытқыш температурасын едәуір төмен белгіге орнатыңыз. Тоңазытқыш температурасының тұрақтылығына қол жеткізу 24 сағатқа созылады. ✓ Есікті нығыздауышы тазалаңыз немесе ауыстырыңыз. Есік нығыздауышында тұшаланудың болмауы тиісті температураны ұстап тұру үшін тоңазытқыштың едәуір ұзақ уақыт жұмыс істеуіне әкелуі мүмкін.
Тым жоғары температура		
Тоңазытқыш/мұздатқыш камерасында тым жоғары температура	<ul style="list-style-type: none"> *Есіктері тым жиі ашылады немесе тым ұзақ ашық тұрады. *Тым жоғары температура орнатылған. *Есіктері нығыз жабылмайды. 	<ul style="list-style-type: none"> ✓ Есігін әр ашқан сайын тоңазытқышқа жылы ауа кіреді. Мүмкіндігінше есігін сирек ашуға тырысыңыз. ✓ Температураны қайта баптаңыз. ✓ «Ескерту» тарауындағы «есіктерді/жәшікті/ашу/жабуды» қараңыз.
Мұздатқыштағы температура тым жоғары, ал мұздатқыштағы температура ОК	<ul style="list-style-type: none"> *Мұздатқыш тым жоғары температура. 	<ul style="list-style-type: none"> ✓ Тоңазытқыш температурасын едәуір төмен белгіге орнатыңыз. Тоңазытқыш температурасының тұрақтылығына қол жеткізу 24 сағатқа созылады.
Тоңазытқыштың сыртқы бетіндегі су/ылғал/қырау		
Ылғал тоңазытқыштың сыртқы бетіне немесе екі есіктің арасына жиналады	<ul style="list-style-type: none"> * Ылғал климат. * Тоңазытқыштың есіктері нығыз жабылмаған. Бұл тоңазытқыштағы салқын ауаның және сырттағы жылы ауаның конденсациясына әкеледі. 	<ul style="list-style-type: none"> ✓ Бұл ылғал климатта қалыпты жағдай. Ылғал мөлшері ылғал азайғанда кемиді. ✓ «Ескерту» тарауындағы «есіктерді/жәшікті/ашу/жабуды» қараңыз.
Тоңазытқыштағы жағымсыз иістер		
Тоңазытқыштың ішкі жағы лас	<ul style="list-style-type: none"> * Тоңазытқыштың ішкі бетін тазалау қажет. * Тоңазытқышта иісі өткір заттар сақталады. 	<ul style="list-style-type: none"> ✓ Тоңазытқыштың ішкі бетін тазалаңыз. ✓ Азық-түлікті нығыздап ораңыз.
Егер сіз есітсеңіз		
Дыбыстық сигнал	<ul style="list-style-type: none"> *Тоңазытқыштың бөлігі ашық. *Мұздатқыш ішіндегі температура тым жоғары. 	<ul style="list-style-type: none"> ✓ Есікті жабыңыз немесе ескертуші сигналды қолмен өшіріңіз. ✓ Салыстырмалы жоғары температураға орай аспапты бірінші рет іске қосқанда ескертуші сигналдың пайда болуы қалыпты жағдай болып табылады.
Қалыпты емес дыбыстар	<ul style="list-style-type: none"> *Тоңазытқыш тегіс емес жерге орналасқан. *Тоңазытқыш өз жанындағы кейбір объектілермен жуысады. 	<ul style="list-style-type: none"> ✓ Тоңазытқыштың орналасу деңгейін баптау үшін аяқтарды пайдаланыңыз. ✓ Оның жанындағы объектілерді алып тастаңыз.
Су ағысына ұқсас жеңіл шу	<ul style="list-style-type: none"> *Бұл тоңазыту жүйесінің дыбысы. 	<ul style="list-style-type: none"> ✓ Қалыпты жағдай.
Корпусты қыздыру	<ul style="list-style-type: none"> *Конденсатқа қарсы жүйе жұмыс істейді. 	<ul style="list-style-type: none"> ✓ Бұл жүйе конденсаттың пайда болуының алдын алады, бұл қалыпты жағдай.

ТЕХНИКАЛЫҚ СИПАТТАМАЛАРЫ

Модель	A2F635*	C2F636*
Жалпы көлемі, л	356	364
Тоңазыту/мұздату камерасының пайдалы көлемі, л	235/100	235/108
Тез бүлінетін өнімдер бөлімінің пайдалы көлемі	21	21
Мұздату камерасының сипаттамасы	*/***	*/***
Бір тәулік ішінде мұздату камерасының өнімділігі, кг	12	12
Энергия тұтыну сыныбы	A+	A+
Электр энергиясын бір жыл ішінде тұтынуы, кВтсағ	334	342
***Түзетілген дыбыстық қуат деңгейі, дБА	39	39
Климаттық сыныбы	SN-ST	SN-ST
Оттайка жүйесінің номиналды қуаты, Вт	205	205
Қыздыру жүйелерінің тұтыну қуаттылығы, Вт	205	205
Басқару	электрондық	электрондық
Хладагент түрі	R600A	R600A
Габариттері (Е×Б×Г), мм	595×1905×672	595×1905×672
Салмағы, кг	83	80
Қаптамадағы габариттері (Е×Б×Г), мм	663×2000×741	663×2000×741
Қаптамадағы салмағы, кг	91	88

Модель	C2F536*	C2F537*
Жалпы көлемі, л	364	386
Тоңазыту/мұздату камерасының пайдалы көлемі, л	256/108	278/108
Тез бүлінетін өнімдер бөлімінің пайдалы көлемі	,	,
Мұздату камерасының сипаттамасы	*/***	*/***
Бір тәулік ішінде мұздату камерасының өнімділігі, кг	12	12
Энергия тұтыну сыныбы	A	A
Электр энергиясын бір жыл ішінде тұтынуы, кВтсағ	417	428
***Түзетілген дыбыстық қуат деңгейі, дБА	42	42
Климаттық сыныбы	SN-ST	SN-ST
Оттайка жүйесінің номиналды қуаты, Вт	205	205
Қыздыру жүйелерінің тұтыну қуаттылығы, Вт	205	205
Басқару	электрондық	электрондық
Хладагент түрі	R600a	R600a
Габариттері (Е×Б×Г), мм	595×1905×672	595×1998×672
Салмағы, кг	78	85
Қаптамадағы габариттері (Е×Б×Г), мм	663×2000×741	663×2093×741
Қаптамадағы салмағы, кг	85	94

Модель	A2F637*	C2F637*
Жалпы көлемі, л	378	386
Тоңазыту/мұздату камерасының пайдалы көлемі, л	257/100	257/108
Тез бүлінетін өнімдер бөлімінің пайдалы көлемі	21	21
Мұздату камерасының сипаттамасы	*/***	*/***
Бір тәулік ішінде мұздату камерасының өнімділігі, кг	12	12
Энергия тұтыну сыныбы	A+	A+
Электр энергиясын бір жыл ішінде тұтынуы, кВтсағ	342	349
***Түзетілген дыбыстық қуат деңгейі, дБА	39	39
Климаттық сыныбы	SN-ST	SN-ST
Оттайка жүйесінің номиналды қуаты, Вт	205	205
Қыздыру жүйелерінің тұтыну қуаттылығы, Вт	205	205
Басқару	электрондық	электрондық
Хладагент түрі	R600a	R600a
Габариттері (Е×Б×Г), мм	595×1998×672	595×1998×672
Салмағы, кг	88	**90 85
Қаптамадағы габариттері (Е×Б×Г), мм	663×2093×741	663×2093×741
Қаптамадағы салмағы, кг	97	**98 94

Модель	A2F737*	C2F737*
Жалпы көлемі, л	378	386
Тоңазыту/мұздату камерасының пайдалы көлемі, л	257/100	257/108
Тез бүлінетін өнімдер бөлімінің пайдалы көлемі	21	21
Мұздату камерасының сипаттамасы	*/***	*/***
Бір тәулік ішінде мұздату камерасының өнімділігі, кг	12	12
Энергия тұтыну сыныбы	A++	A++
Электр энергиясын бір жыл ішінде тұтынуы, кВтсағ	260	268
***Түзетілген дыбыстық қуат деңгейі, дБА	38	38
Климаттық сыныбы	SN-ST	SN-ST
Оттайка жүйесінің номиналды қуаты, Вт	205	205
Қыздыру жүйелерінің тұтыну қуаттылығы, Вт	205	205
Басқару	электрондық	электрондық
Хладагент түрі	R600a	R600a
Габариттері (Е×Б×Г), мм	595×1998×672	595×1998×672
Салмағы, кг	88	85
Қаптамадағы габариттері (Е×Б×Г), мм	663×2093×741	663×2093×741
Қаптамадағы салмағы, кг	97	94

* = жиынтығына байланысты тоңазытқыш (түсі)

** = шыны есіктері бар модельдердің салмағы

*** = дыбыс қысымы бойынша шу көздерінің дыбыстық қуаты мен дыбыстық қуатын анықтау - ГОСТ Р ИСО 3744-2013

Тоңазытқыштың дайындалған айы мен жылын тоңазыту камерасының ішіндегі ақпараттық тақтайшадан қараңыз.

КЕПІЛДІ ЖӘНЕ КЕПІЛДІКТЕН KEЙІНГІ СЕРВИСТІК ҚЫЗМЕТ КӨРСЕТУ

Сервистік қызмет көрсетудің немесе қосымша керек-жарақтарды сатып алудың барлық мәселелері бойынша осы бұйымды сатып алған өз сатушыңызға немесе Хайер авторланған сервистік орталықтарының біріне жүгінуді өтінеміз. Бұйымды пайдалана бастағанға дейін Пайдалану жөніндегі нұсқаулықпен танысып шығыңыз. Кепілдік мерзім аяқталған соң тұтынушының талаптарын қанағаттандыру қолданыстағы заңға сәйкес жүргізіледі.

Біздің өнімнің «Тұтынушылардың құқықтарын қорғау туралы» РФ заңына сәйкес ресей қауіпсіздік талаптары бойынша сәйкестікке сертификатталғанын хабарлаймыз.

Біздің аспаптарды сертификаттау туралы ақпаратты, сертификаттың нөмірі және оның қолданыс мерзімі туралы деректерді Сіз Клиенттері қолдау қызметінен ала аласыз («Кепілдік талонын» қараңыз. Тегін шұғыл желі: Ресей 8-800-250-43-05, Қазақстан 8-800-2000-17-06, Беларусь 9-10-800-2000-17-06.).

ЗМІСТ

Упаковка та утилізація виробу.....	16
Попередження.....	16
Перед використанням	18
Функції.....	18
Обслуговування.....	20
Виявлення та усунення несправностей.....	21
Технічні характеристики.....	22
Гарантійне і післягарантійне сервісне обслуговування.....	22
Перенавішування дверей.....	30

Умовні знаки



Так



Ні



Увага



Попередження

Аксесуарі

Перевірте наявність аксесуарів та літератури відповідно до наведеного нижче списку.

1 × Керівництво користувача

1 × Кришка дверної петлі

1 × Гарантійний талон

1 × Маркування енергоефективності

1 × Льодниця

1 × Підставка для яєць

УПАКОВКА ТА УТИЛІЗАЦІЯ ВИРОБУ

Утилізація

Якщо ваш старий холодильник не можна використовувати, і ви бажаєте його викинути, то для того, щоб не завдати шкоди навколишньому середовищу, холодильник потрібно правильно утилізувати. Зверніться до місцевої комунальної служби для отримання додаткової інформації. Якщо холодильник призначений для утилізації, необхідно відрізати шнур електроживлення якомога ближче до корпусу, від'єднати дверцята холодильника, ущільнювальну гуму і полиці, щоб холодильник не можна було більше використовувати. Постарайтеся не пошкодити систему охолодження холодильника. При утилізації керуйтеся загальними правилами охорони праці та техніки безпеки. Додаткову інформацію про утилізацію цього виробу можна отримати, зв'язавшись з офісом компанії у вашому місті, комунальною службою, що займається видаленням відходів, або магазином, в якому був придбаний виріб.



ПОПЕРЕДЖЕННЯ

Перед використанням приладу в перший раз

Передбачуване використання: Даний прилад призначений виключно для використання в сухих, критич побутових умовах. Інше використання буде неналежним і може призвести до травм, тим самим знімаючи відповідальність з виробника.

Що слід робити ...

- ✓ Переконайтеся в тому, що штепсельна вилка не обмежена в просторі під холодильником.
- ✓ Беріться за вилку, а не кабель при відключенні і включенні холодильника.
- ✓ Подбайте про те, щоб не переїхати шнур електроживлення і не пошкодити його при переміщенні холодильника.
- ✓ Переконайтеся в тому, що штепсельна вилка не пошкоджена, а якщо так, то, по можливості, відключіть подачу електроживлення і обережно від'єднайте її, а також проконсультуйтеся з фахівцем авторизованого сервісного центру щодо її заміни.
- ✓ Переконайтеся в тому, що поблизу від холодильника немає газу або інших займистих витоків газу. У разі виявлення витоку, закрийте клапан для заповнення витоку газу; відкрийте двері і вікна, але не вмикайте і не вимикайте шнури живлення холодильника або будь-якого іншого приладу.
- ✓ Відключайте холодильник від мережі для його очищення і обслуговування.
- ✓ Відкрийте дверцята за ручку, зверніть увагу на те, що відстань між дверцятами може бути дуже вузькою, тому уникайте застрягання пальців.
- ✓ Після відключення холодильника, залиште його не менше ніж на 5 хвилин до повторного включення, оскільки частий перезапуск може пошкодити компресор.
- ✓ **УВАГА!** Не загороджуйте вентиляційні отвори, розташовані в корпусі приладу або у вбудованій конструкції.
- ✓ При утилізації холодильника, щоб уникнути випадкового замикання дітей, видаліть дверцята холодильника, дверні ущільнювачі і полиці, помістіть їх в належне місце.
- ✓ Даний прилад може використовуватися дітьми віком від 8 років і старше та людьми з обмеженими фізичними, сенсорними або ментальними здібностями, а також у разі відсутності досвіду і знань, якщо їх контролюють або інструктують щодо використання приладу безпечним способом і вони розуміють сукупні небезпеки. Дітям не можна грати з даним приладом. Чистка та експлуатаційне обслуговування не повинні проводитися дітьми без контролю з боку дорослих.
- ✓ Холодильник повинен бути розміщений в добре провітрюваному приміщенні. Переконайтеся в наявності простору не менше 20 см над і 15 см навколо холодильника.
- ✓ Мінімальна допустима відстань між приладом і газовою трубою – 15 см, стикання не допускається.
- ✓ Прилад повинен бути розташований так, щоб штепсельна вилка залишалася в доступності.

Що не слід робити ...

* Холодильник працює від електричної мережі 220-240 Вт змінного струму/50 Гц. При неправильній нарузі холодильник може не запуститися, пошкодитися регулювання температури, компресор, виникнути ненормальний шум при роботі компресора. При необхідності встановіть автоматичний стабілізатор напруги.

* Для холодильника необхідно забезпечити спеціальну розетку з надійним заземленням. Напруговий кабель холодильника оснащений 3-жильною (із заземленням) штепсельною вилкою, яка підходить до стандартної 3-жильної (із заземленням) розетки. Ніколи не зрізайте і не демонуйте 3-й контакт (заземлення). Після установки холодильника вилка повинна залишатися в доступності.

ПОПЕРЕДЖЕННЯ

* Ніколи не зберігайте легкозаймисті, вибухонебезпечні або корозійно-активні матеріали в холодильнику.
* Не зберігайте медикаменти, бактеріологічні або хімічні речовини в холодильнику. Даний холодильник є побутовим електроприладом. Не рекомендується розміщувати в ньому матеріали, що потребують зберігання в строгих температурних умовах.

* Не зберігайте і не використовуйте бензин або інші легкозаймисті речовини в безпосередній близькості від холодильника, щоб уникнути виникнення пожежі.

* Не розміщуйте нестійкі предмети (важкі об'єкти, контейнери з рідиною) у верхній частині холодильника, щоб уникнути тілесних ушкоджень, спричинених падінням предметів зверху.

* Не висіть на дверцятах або на тримачі пляшок. Дверцята можуть зміститися з вертикального положення, можна висмикнути тримач пляшок або холодильник може перекинутися.

* Не настигайте на дверцята морозильної камери, на полиці або на її корпус при заповненні і вивантаженні продуктів і напоїв.

* Не торкайтеся внутрішньої поверхні морозильної камери коли вона працює, особливо вологими руками, оскільки ваші руки можуть замерзнути до поверхні.

* Для забезпечення збереження електричної ізоляції холодильника, не обприскуйте і не промивайте холодильник водою при очищенні, не розміщуйте холодильник у вологому місці або місці, де він може бути облитий водою. Очистіть і висушіть бризки води і плями м'якою чистою тканиною.

* Ремонт, розбирання і внесення змін в холодильник повинні виконуватися фахівцем спеціалізованого сервісного центру.

* Будь-яке різке або грубе пересування холодильника може пошкодити охолоджуючі трубки. Результатом можуть стати пошкодження пристрою або тілесні ушкодження.

* Не дозволяйте немовлятам або дітям забиратися в ящики морозильної камери.

* **УВАГА!** Не використовуйте електричні прилади усередині відділень для зберігання продуктів, за винятком тих, які рекомендовані виробником.

* **УВАГА!** Система містить холодоагент під високим тиском. Не розкривайте систему. Обслуговування виконується тільки фахівцем спеціалізованого сервісного центру.

* **УВАГА!** Не допускайте пошкодження контуру холодоагенту.

* Не використовуйте фен для сушіння волосся для просушування внутрішньої частини холодильника. Не розміщуйте запалені свічки усередині холодильника для усунення запахів.

* Не розпилюйте летючі субстанції, такі як інсектициди, на яку б то не було поверхню приладу.

* Відкривайте або закривайте дверцята холодильника тільки тоді, коли в межах радиусу руху дверцят немає дітей.

* Даний прилад не призначений для використання особами (включаючи дітей) з обмеженими фізичними, сенсорними або ментальними можливостями або при відсутності досвіду і знань, якщо тільки їх не контролює і не дає їм інструкції по використанню приладу особа, відповідальна за їхню безпеку.

* Не зберігайте занадто багато продуктів в морозильній камері, щоб уникнути більш тривалого часу роботи компресора або випадання продуктів. Рекомендується не перевищувати лінію завантаження ящиків. Загальна вага продуктів не повинна перевищувати 30 кг. Щоб уникнути випадання продуктів на підлогу, не відкривайте ащик морозильної камери занадто сильно або під кутом.

* **УВАГА!** Не використовуйте механічні прилади або інші методи прискорення процесу розморожування, за винятком тих, які рекомендовані виробником.

* Не складуйте в приладі вибухонебезпечні предмети, зокрема аерозольні балони з горючим наповнювачем.

* У разі виникнення будь-якої проблеми з освітленням в холодильнику, зв'яжіться з нашою спеціалізованою сервісною службою для усунення проблеми, не допускається проводити заміну самостійно.

Поради по зберіганню продуктів у холодильнику

① Гарячі продукти харчування необхідно охолоджувати до кімнатної температури перед розміщенням їх в холодильнику для зберігання.

① Помийте або очистіть продукти харчування і висушіть всі краплі води на них перед розміщенням в холодильнику.

① Продукти харчування, які будуть зберігатися в холодильнику, повинні бути герметично закриті. Це допоможе запобігти випаровуванню вологи з продуктів і як наслідок їх псуванню.

① Продукти для розміщення на зберігання повинні сортуватися по категоріям. Продукти, які споживаються щодня, необхідно розміщувати на передній частині полиць. Це допоможе уникнути тривалого відкриття дверцят, а також закінчення їх терміну придатності, в разі якщо ви забули вжити їх в їжу.

① По можливості розміщуйте продукти на відстані від внутрішніх стінок холодильника і морозильника, щоб уникнути пошкодження внутрішнього пластику.

① Не рекомендується перевантажувати холодильник надмірною кількістю продуктів харчування. Між продуктами має бути невелика відстань, що дозволить холодному повітрю рівномірно обтискати їх і забезпечить найкращі результати зберігання.

① Не зберігайте продукти з високим вмістом вологи біля внутрішніх стінок, оскільки вони можуть замерзнути до стінок. Кладіть продукти на відстані від внутрішніх стінок.

① Уникайте безпосереднього контакту продуктів (особливо продуктів, що містять масло, олію) з внутрішнім пластиком, оскільки вони можуть пошкодити його. Тому краше змити масляні забруднення в разі їх виявлення.

① Розморожуйте заморожені продукти у відділенні холодильника. Ви можете використовувати заморожені продукти для зниження температури в холодильнику і сприяти енергозбереженню.

① Деякі овочі, наприклад, цибуля, часник, імбир, водянний горіх та інші види кореневих овочів, можуть довгий час зберігатися при нормальній температурі. Немає необхідності зберігати їх в холодильнику.

① Метаболізм кабачків, динь, папай, бананів, ананасів може прискорюватися в холодильнику, тому не варто зберігати їх там. Зберігання зелених фруктів в холодильнику протягом певного часу може прискорити їх дозрівання.

① Продукти, нарізані на невеликі порції замерзнуть швидше і їх буде легше розморозити і приготувати.

Рекомендована вага кожної порції становить менше 2,5 кг.

① Краше упакувати продукти перед розміщенням їх в морозильній камері. Зовнішня сторона упаковки повинна бути сухою, також необхідно уникати прилягання упаковок одна до одної. Пакувальні матеріали повинні бути без запаху, без повітря, не отруйні і нетоксичні.

① Не завантажуйте надмірну кількість свіжих продуктів в морозильник.

Поради по енергозбереженню

① Цей прилад призначений для використання в побутових і подібних умовах:

- у кухонних зонах для персоналу в магазинах, офісах та інших виробничих умовах;

- у фермерських будівлях і клієнтами в готелях, мотелях та інших інфраструктурі житлового типу;

- у умовах режиму пансіону «проживання плюс сніданок»;

- у громадському харчуванні і подібних умовах, не пов'язаних з торгівлею.

① Встановіть прилад в прохолодній, сухій кімнаті з достатньою вентиляцією. Не накривайте вентиляційні отвори.

① Ніколи не загорюйте ніякі вентиляційні отвори і решітки на приладі.

① Не тримайте дверцята приладу відкритими занадто довго при розміщенні або вилученні продуктів з холодильника. Чим коротше час на який відкриті дверцята, тим менше льоду формується в морозильній камері.

① Не встановлюйте температуру на позначку нижче необхідної.

① Забезпечте наявність достатнього місця для відводу повітря біля основи холодильника і його бокових стінок.

① Залиште простір справа, зліва, ззаду і зверху при встановленні. Це допоможе скоротити споживання енергії і знизити ваші витрати на електроспоживання.



ПЕРЕД ВИКОРИСТАННЯМ

Опис

Ця схема може дещо відрізнятися від комплектації холодильника, який ви придбали.

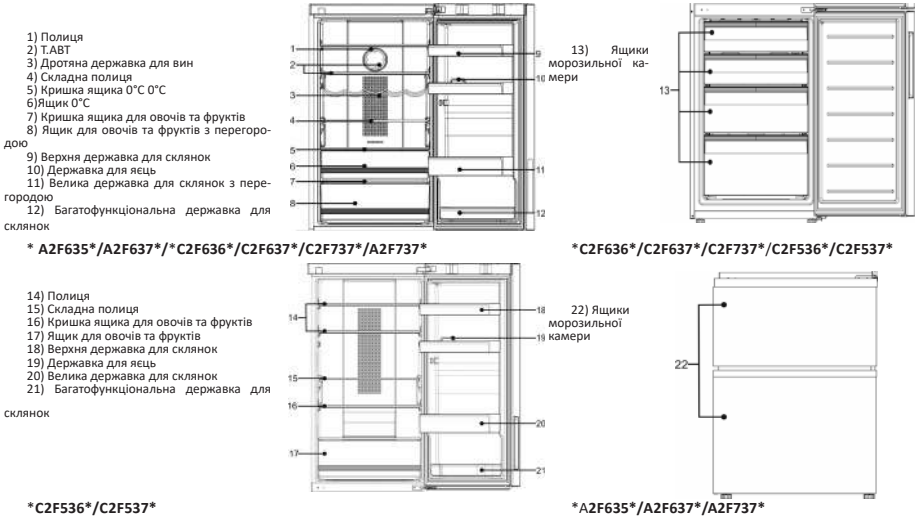

C2F536/C2F537*

Місце розміщення

Правила та умови монтажу:

① Виберіть найкраще місце для встановлення холодильника: куди не падає пряме сонячне світло, де підлога рівна. Виберіть місце, де можна легко і зручно відкрити дверцята холодильника.

② Холодильник повинен бути встановлений на рівній і твердій поверхні. Якщо холодильник знаходиться на нестійкій, нерівній поверхні, можливі неполадки в роботі внутрішньої системи охолодження. Якщо холодильник встановлений на нерівній поверхні, в якій підстави необхідно використувати рівні, міцні і вогнестійкі матеріали. Якщо холодильник злегка хиткий, можна подовжити або вкоротити ніжки холодильника, повертаючи їх за годинниковою або проти годинникової стрілки.

Правила зберігання і транспортування:

① Упакований холодильник повинен зберігатися при відносній вологості не більше 80% в закритих приміщеннях з природною вентиляцією у вертикальному положенні.

② Якщо холодильник відключений від мережі на тривалий час, необхідно виняти всі продукти, розморозити морозильну камеру і зробити прибирання камер. Дверцята після прибирання залишити трохи відкритими, щоб в камерах не з'явився неприємний запах.

③ Транспортувати холодильник необхідно у вертикальному положенні будь-яким видом критого транспорту, надійно закріпивши його, щоб виключити будь-які можливі удари, переміщення і падіння всередині транспортного засобу.

Реалізація: реалізація здійснюється згідно місцевого законодавства країни.

Підготовка до використання

Зніміть упаковку, підставку з пінопласту і клеючу стрічку, що фіксує аксесуари. Перевірте супровідну документацію та аксесуари. У разі розбіжності в комплектації зверніться в магазин протягом 14 днів з моменту покупки. Пересуньте холодильник у відповідне місце – дивіться розділ «Місце розміщення». Рекомендуються почитати корпус перед використанням. Протріть зовнішню і внутрішню частину холодильника вологою м'якою ганчіркою перед розміщенням в ньому продуктів харчування. Після врівноваження і очищення приладу, дайте йому постояти в неробочому стані не менше 6 годин перед включенням, щоб забезпечити його нормальну роботу. Після підключення холодильника до електромережі, температура холодильної та морозильної камери автоматично встановлюється на 5°C і -18°C відповідно. Відділення My Zone працює в режимі холодильного пристрою. Ручна настройка режиму: можна задати температуру натисканням кнопки «налаштування температури» (дивіться розділ «Функції» цього керівництва). Завантажте холодильник продуктами харчування після того, як він деякий час попрацював і відділення холодильника достатньо охолодилося.

ФУНКЦІЇ

Панель управління стандартна

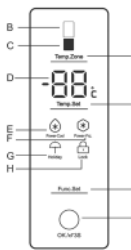

Управління дисплеєм і функція блокування

Дисплей вимикається і блокується (загоряється індикатор Н) автоматично через 30 секунд після закінчення операції. Він загоряється при відкритті дверцят холодильника або при натисканні будь-якої кнопки. (При попереджувальному сигналі дисплей не спалахує). Функція блокування: натисніть і утримуйте кнопку А4 протягом 3 секунд, поки не загориться індикатор Н, дисплей заблокується. Функція розблокування: натисніть і утримуйте кнопку А4 протягом 3 секунд, поки не згасне індикатор Н, дисплей розблокується.

Панель управління економ

Управління дисплеєм і функція блокування

Дисплей вимикається і блокується (загоряється індикатор F) автоматично через 30 секунд після закінчення операції. Він спалахує при натисканні будь-якої кнопки. (При попереджувальному сигналі дисплей не спалахує). Функція блокування: натисніть і утримуйте кнопку А4 протягом 3 секунд, поки не загориться індикатор F, дисплей заблокується. Функція розблокування: натисніть і утримуйте кнопку А4 протягом 3 секунд, поки не згасне індикатор F, дисплей розблокується.

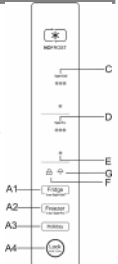

Налаштування температури холодильника

Кілька разів натисніть А1 поки не загориться індикатор В; натисніть А2, щоб налаштувати температуру холодильника. Індикатори В і D почнуть одночасно блимати. Температура зростає на 1°C з кожним натисканням. Послідовність параметрів налаштування холодильника через «2»-»3»-»4»-»5»-»6»-»7»-»8»-»9». Діапазон температур холодильника варіюється від мінімального значення 2°C до максимального значення 8°C. Притисніть натискати А2, щоб підтвердити встановлену температуру, або натисніть А4.

Налаштування температури морозильної камери

Кілька разів натисніть А1 поки не загориться індикатор С; натисніть А2 для налаштування температури морозильної камери. Індикатори С і D почнуть одночасно блимати. Температура знижується на 1°C з кожним натисканням. Послідовність параметрів налаштування морозильника ««16»-»17»-»18»-»19»-»20»-»21»-»22»-»23»-»24»-»16». Діапазон температур варіюється від мінімального значення -24°C до максимального значення -16°C. Притисніть натискати А2, щоб підтвердити встановлену температуру, або натисніть А4.

Сильне охолодження (Power-Cool/S-Cool)

Кілька разів натисніть кнопку А3 поки не загориться індикатор Е; натисніть А4, щоб підтвердити активацію функції «Сильне охолодження». Ця функція може бути відключена за допомогою повторення процесу активації вручну. Ця функція автоматично відключиться, коли температура впаде нижче мінімального рівня. У цьому режимі функція «Сильне охолодження» відключиться при налаштуванні температури холодильника.

Сильне замороження (Power-Frz/S-Frz)

Кілька разів натисніть кнопку А3 поки не загориться індикатор F; натисніть А4, щоб підтвердити активацію функції «Сильне замороження». Ця функція може бути відключена за допомогою повторення процесу активації вручну. Ця функція автоматично відключиться через 56 годин. Якщо ви заморозите велику кількість продуктів в морозильній камері, включіть функцію «Сильне замороження» за 24 години до розміщення продуктів харчування в морозильній камері. У цьому режимі, функція «Сильне замороження» відключиться при налаштуванні температури морозильної камери.

Функція «Вихідні»

Кілька разів натисніть кнопку А3 поки не загориться індикатор G; натисніть А4, щоб підтвердити активацію функції «Вихідні». Ця функція може бути відключена за допомогою повторення процесу активації вручну. В режимі «Вихідні», холодильна камера автоматично працює при температурі 17°C, а морозильна камера при встановленій температурі. У цьому режимі, функція «Вихідні» відключиться при налаштуванні температури холодильника.

Попереджувальний сигнал при відкритих дверцятках

Коли дверцятка холодильника відкривається, загоряються світло всередині холодильника і панель управління. Якщо дверцятка не закривається протягом 3-4 хвилини, лунає попереджувальний сигнал. Попереджувальний сигнал можна перервати, закрити дверцятка або натиснувши на будь-яку кнопку на панелі управління. Якщо дверцятка холодильника не закривається довше 7 хвилини, світло в холодильнику і підсвічування контрольної панелі автоматично згаснуть.

Налаштування висоти полиць

Полицю можна переставити на необхідне місце, розташуйте вушка з обох сторін полки на напрямні і засуньте її до упору.

Ящик для овочів і фруктів

В холодильнику є ящик для фруктів і овочів. Він підходить для зберігання фруктів, овочів і т.п.

Відділення «фреш зона 0°C»

Температура в ящику підтримується на рівні -2°C до +3°C в сталому режимі. Вона може дещо змінюватися в залежності від різної температури навколишнього середовища або режиму роботи холодильника. Він підходить для зберігання свіжої риби, м'яса і приготівленої їжі протягом 1-2 днів.

Антибактеріальний модуль T.ABT

Принцип роботи модуля базується на властивостях кристалів турмаліну (камінь природного походження). Кристали турмаліну мають властивість генерувати електричний заряд при впливі на нього за допомогою зміни температурного середовища (охолодження, нагрівання). Один кінець кристала має негативний заряд, а інший позитивний. Турмалін заряджає молекули води в навколишньому повітрі. Таким чином, негативно заряджені іони навколишнього повітря, вступаючи в реакцію з іонами срібла, утворюють антибактеріальний ефект. Модуль не потребує додаткового налаштування.

Використання складної полиці

Мал. 1 демонструє складну полицю у розкладеному вигляді, при якому ви можете розміщувати контейнер для продуктів харчування. Мал. 2 демонструє складну полицю у складеному вигляді, при якому ви можете розміщувати більш високі контейнери для продуктів харчування. Щоб скласти полицю з положення 1 в положення 2, просто потягніть пристрій b на себе, потім стовхніть пристрій b всередину в напрямку стрілки, зазначеної на малюнку. Щоб розкласти полицю з положення 2 до положення 1, потягніть пристрій b на себе, потім потягніть пристрій b в напрямку стрілки, зазначеної на малюнку.

Використання дрючної державки для вина

Мал. 1 демонструє дрютну державку для вина у складеному вигляді. У такому положенні можливо заощадити багато простору. Мал. 2 демонструє дрютну державку для вина у розкладеному вигляді. В такому положенні на ній можливо зберігати різні вина. Щоб розкласти її з положення 1 до положення 2, просто потягніть дріт донизу. Щоб скласти її з положення 2 в положення 1, просто стовхніть дріт вгору. **⚠️ Переконайтеся в тому, що обидва кінці полиці знаходяться на одному рівні, інакше вона може впасти або ж можуть впасти продукти, що знаходяться на ній.**

Лампа у відділенні холодильника

Параметри лампи: 12 В макс. 2 Вт C2F636* або 12 В A2F635 * макс. 5 Вт. Лампа світлодіодна забезпечує мале споживання енергії і довгий термін служби. У разі несправності, зв'яжіться по гарячій лінії зі службою підтримки клієнтів.

Полиця HCS

Полиця над овочевим ящиком оснащена екологічною рослинною мембраною з респіраторною функцією. Продукти залишатимуться свіжими протягом тривалого часу.

Налаштування температури холодильника

Для вибору необхідної температури, натисайте кнопку А1 при цьому температура буде циклічно змінюватися від Min до Max на індикаторі С, виберіть необхідну вам температуру. Діапазон температур холодильника варіюється від мінімального значення 2°C до максимального значення 8°C.

Налаштування температури морозильної камери

Для вибору необхідної температури, натисайте кнопку А2 при цьому температура буде циклічно змінюватися від Min до Max на індикаторі D, виберіть необхідну вам температуру. Діапазон температур морозильної камери варіюється від мінімального значення -24°C до максимального значення -16°C.

Сильне охолодження

Для активації функції утримуйте кнопку А1 протягом 3 секунд, поки не загориться індикатор С. Для виходу з режиму «Сильне охолодження» необхідно утримувати кнопку А1 до моменту відключення індикатора С. Ця функція автоматично вимикається, коли температура падає нижче мінімального рівня.

Сильне замороження

Для активації функції утримуйте кнопку А2 протягом 3 секунд, поки не загориться індикатор D. Для виходу з режиму «Сильне замороження» необхідно утримувати кнопку А2 до моменту відключення індикатора D. Ця функція автоматично вимикається через 56 годин. Якщо ви заморозите велику кількість продуктів в морозильній камері, включіть функцію «Сильне замороження» за 24 години до розміщення продуктів харчування в морозильній камері.

Функція «Вихідні»

Натисніть кнопку А3 поки не загориться індикатор G. Ця функція може бути відключена за допомогою повторення процесу активації вручну. В режимі «Вихідні», холодильна камера автоматично працює при температурі 17°C, а морозильна камера при встановленій температурі.

Попереджувальний сигнал при відкритих дверцятках

Коли дверцятка холодильника відкривається, світло всередині холодильника загоряється (панель керування не загоряється). Якщо дверцятка не закривається протягом 3-4 хвилини, лунає попереджувальний сигнал. Попереджувальний сигнал можна перервати, закрити дверцятка або доторкнувшись до панелі управління. Якщо дверцятка холодильника не закривається довше 7 хвилини, світло в холодильнику і підсвічування контрольної панелі автоматично згаснуть.

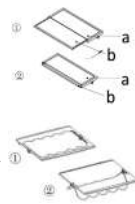
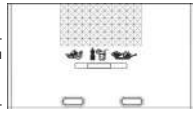

Великий обсяг зберігання

Налаштування температури холодильника

Для ефективного використання енергії за винятком нижнього ящика в холодильнику або морозильній камері, інші ящики можна виймати для зберігання великої кількості продуктів харчування.

▲ Не блокуйте місце циркуляції повітря в морозильній камері і дотримуйтесь відстані 15 мм від нього, а також не затуляйте продуктами сенсор морозильної камери, дотримуйтесь відстані 15 мм від нього (сенсор розташований у морозильній камері над скляною полицєю з правої боку).

▲ Деякі функції можуть відрізнятись в залежності від моделі холодильника.

Рекомендоване зберігання різних продуктів

Оскільки холодне повітря циркулює всередині холодильника, у відділенні для зберігання може спостерігатися температурна різниця. Різні продукти необхідно розміщувати в різних місцях відділення в залежності від їх властивостей.

1. Яйця, масло, сир і т. ін.
2. Напої, консервовані продукти і т. ін.
3. Масло, косметика і т. ін.
4. Напої, консервовані продукти, торти і т. ін.
5. Вино, шампанське і т. ін.
6. Молоко, сир і т. ін.
7. У зоні 0°С свіжа риба, м'ясо або приготована їжа і т. ін. протягом 1-2 днів, то ж що і для пункту 8.
8. Приготоване м'ясо, свіжа риба і м'ясо і т. ін.
9. Заморожені продукти невеликого розміру або упаковані продукти.
10. Заморожені продукти, морозиво і т. ін.

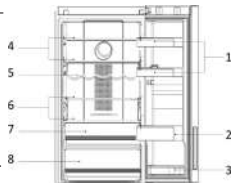

11. Заморожені продукти невеликого розміру, або упаковані продукти.

12. Заморожені продукти, морозиво і т.д.

13. Великі порції заморожених продуктів можна зберігати, якщо вийняти внутрішні ящики і піддони за винятком ящика 12 з морозильного відділення.

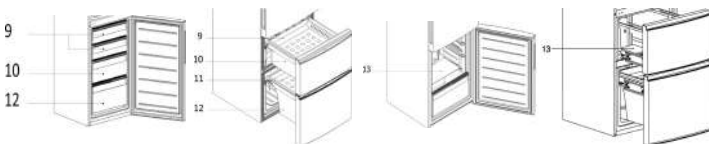

ОБСЛУГОВУВАННЯ

Очищення

▲ Холодильник необхідно регулярно чистити для запобігання появи запаху зіпсованих продуктів. В цілях безпеки відключіть холодильник від мережі перед його очищенням. Чистіть холодильник м'якою тканиною або губкою, змоченою в теплій воді (можна додати м'який засіб для чищення). Висушіть краплі води на поверхні холодильника за допомогою сухої м'якої тканини. Завжди утримуйте дверний ущільнювач в чистоті.

▲ Холодильник дуже важкий. Коли ви рухаєте його для очищення або ремонту, подбайте про те, щоб не пошкодити підлогу. Не пересувайте холодильник розгойдуючи його, щоб не пошкодити підлогу.

▲ Не бризкайте на прилад і не поливайте його водою, щоб уникнути негативного впливу на властивості електричної ізоляції.

▲ Не очищуйте жорсткою щіткою, дряп'яною щіткою, миючим порошком, бензином, амліацетатом, ацетоном та іншими органічними речовинами, кислотою або лугом. Очищуйте спеціальним засобом для миття холодильника, щоб уникнути пошкодження, або теплою водою і м'яким миючим засобом.

▲ Не торкайтеся до холодних металевих деталей вологими руками, інакше ваша шкіра може прилипнути до холодних металевих деталей.

Розморожування морозильної камери

▲ Морозильна камера розморозується автоматично. Ручне управління не потребується.

▲ При очищенні, не чистіть холодні скляні полиці теплою водою, оскільки скло може тріснути внаслідок різкої зміни температури і призвести до тілесних травм або втрати майна.

Заходи в разі переривання електроживлення

Навіть влітку продукти можуть зберігатися в холодильнику протягом декількох годин після припинення подачі електроживлення. Якщо трапиться припинення подачі електроенергії, зателефонуйте в електроенергетичну компанію, щоб запитати про тривалість відключення. Не кладіть додаткові продукти харчування в холодильник при відключенні і намагайтесь відкрити дверцята якомога рідше. У разі отримання попереднього оповіщення про припинення подачі електроенергії протягом більше 24 години, заздалегідь підготуйте трохи льоду та помістіть його в контейнер у верхній частині відділення холодильника.

▲ В ході зростання температури в холодильнику при відключенні електроживлення або в разі інших несправностей, термін зберігання та придатність до вживання продуктів харчування скорочуються.

Видаліть всі продукти

Якщо холодильник не буде використовуватись тривалий час, відключіть його від мережі і очистіть його способом, описаним вище. Залиште дверцята холодильника відкритими, щоб запобігти виникненню неприємних запахів від продуктів, що залишилися в холодильнику.

▲ Щоб забезпечити належний термін служби холодильника, рекомендується не вимикати холодильник доки не з'явиться необхідність.

Перед від'їздом на вихідні або у відпустку

Перед від'їздом на вихідні або у відпустку вимкніть подачу електроенергії. Видаліть всі продукти і почекайте поки розтане весь інй. Після цього очистіть і висушіть внутрішню частину, залиште дверцята холодильника відкритими, щоб запобігти виникненню неприємних запахів від продуктів, що залишилися в холодильнику.

Переміщення холодильника

Відключіть холодильник від мережі. Видаліть всі продукти. Закріпіть полиці і контейнер для фруктів і овочів в холодильнику, а також полиці та інші рухомі частини в морозильній камері, за допомогою клейкої стрічки. Закрийте дверцята і закріпіть їх клейкою стрічкою. Не нахиліть холодильник більш ніж на 45 градусів (кут до вертикалі), щоб уникнути пошкодження системи охолодження. Не рухайте холодильник за ручку, щоб уникнути пошкодження пристрою або тілесних ушкоджень.

ВИЯВЛЕННЯ ТА УСУНЕННЯ НЕСПРАВНОСТЕЙ

Перед тим як звернутися в сервісний центр, спочатку ознайомтеся з таблицею виявлення і усунення несправностей. Це може зекономити як ваш час, так і ваші гроші. Таблиця містить загальні проблеми, за винятком тих, які викликані дефектами в якості виконання, або в матеріалі холодильника.

Проблема	Причина	Рішення
Робота холодильника		
Компресор не працює	<ul style="list-style-type: none"> *Холодильник працює в цикле розморозжування. *Холодильник не підключений до мережі електроживлення. *Холодильник ВІДКЛЮЧЕНИЙ. 	<ul style="list-style-type: none"> ✓Це нормально для холодильника с автоматичним розморозжуванням. ✓Переконайтеся в тому, що вилка щільно вставлена в розетку. ✓Нажміть і утримуйте кнопку «Живлення» протягом 3 секунд або більше, щоб перезапустити холодильник або поверніть ручку з положення ВИМК в положення вибору температури.
Холодильник запускає охолодження часто або на дуже тривалий час	<ul style="list-style-type: none"> *Температура ззовні або всередині дуже висока. *Холодильник був відключений від мережі впродовж довгого часу. *Дверцята відкриваються дуже часто або на тривалий час. *Дверцята відділення холодильника/морозильної камери закриваються нещільно. *Температура морозильної камери настроєна на занадто низьку. *Дверний ущільнювач відділення холодильника/морозильної камери брудний, зношений, розтрісканий або невідповідний. 	<ul style="list-style-type: none"> ✓В даному випадку для холодильника нормально працювати довше. ✓Зазвичай потрібно від 8 до 12 годин, щоб холодильник повністю охолодився. ✓Тепле повітря надходить до холодильника і змушує його частіше запускатися. Не відкривайте дверцята занадто часто. ✓Переконайтеся в тому, що холодильник знаходиться на рівній поверхні і ніякі продукти або контейнери не торкаються дверцят. Дивіться «відкривання/закривання дверцят/ящика» в розділі «Попередження». ✓Установіть температуру на більш високу відмітку, доки не буде досягнута задовільна температура холодильника. Досягнення стабільності температури холодильника займає 24 години. ✓Почистіть або замініть дверний ущільнювач. Відсутність герметичності в дверному ущільнювачі може призвести до більш тривалого часу роботи холодильника для підтримання бажаної температури.
Занадто висока температура		
Занадто висока температура в відділенні холодильника / морозильної камери	<ul style="list-style-type: none"> *Дверцята занадто часто відкриваються або залишаються відкритими занадто довго. *Встановлена занадто висока температура. *Дверцята не закриваються щільно. 	<ul style="list-style-type: none"> ✓Тепле повітря потрапляє в холодильник кожний раз, коли дверцята відкриваються. Намагайтесь відкривати дверцята якомога рідше. ✓Встановіть іншу температуру. ✓Дивіться «відкривання/закривання дверцят/ящика» в розділі «Попередження».
Температура в морозильній камері занадто висока, тоді як температура в холодильнику нормальна	<ul style="list-style-type: none"> *Встановлена занадто висока температура в морозильній камері. 	<ul style="list-style-type: none"> ✓Встановіть температуру морозильної камери на більш низьку відмітку. Досягнення стабільності температури холодильника займає 24 години.
Вода/волога/іній на зовнішній поверхні холодильника		
Волога накопичується на зовнішній поверхні холодильника або між двома дверцятами	<ul style="list-style-type: none"> *Вологий клімат. *Дверцята холодильника закриті нещільно. Це призводить до конденсації холодного повітря в холодильнику і теплого повітря ззовні. 	<ul style="list-style-type: none"> ✓Це нормально у вологому кліматі. Кількість вологи зменшиться при зменшенні вологості. ✓Дивіться «відкриття/закриття дверцят/ящика» в розділі «Попередження».
Неприємні запахи в холодильнику		
Внутрішня сторона холодильника брудна	<ul style="list-style-type: none"> *Внутрішню поверхню холодильника необхідно почистити. *В холодильнику зберігаються продукти з різким запахом. 	<ul style="list-style-type: none"> ✓Очистіть внутрішню поверхню холодильника. ✓Щільніше загортайте продукти.
Якщо ви чуєте		
Звуковий сигнал	<ul style="list-style-type: none"> *Відсік холодильника відкритий. *Температура в морозильнику надто висока. *Відділення холодильника відкриті. *Температура в морозильній камері занадто висока. 	<ul style="list-style-type: none"> ✓Закрийте дверцята або заглушіть попереджувальний сигнал вручну. ✓Попереджувальний сигнал є нормальним при першому запуску пристрою через відносно високу температуру.
Ненормальні звуки	<ul style="list-style-type: none"> *Холодильник розташований не на рівній поверхні. *Холодильник торкається деяких предметів поблизу нього. 	<ul style="list-style-type: none"> ✓Для налаштування рівня холодильника використовуйте ніжки. ✓Приберіть предмети поблизу нього.
Легкий шум схожий с течією води	<ul style="list-style-type: none"> *Це звук холодної системи. 	<ul style="list-style-type: none"> ✓Нормально.
Нагрівання корпусу	<ul style="list-style-type: none"> *Працює протиконденсатна система. 	<ul style="list-style-type: none"> ✓Ця система попереджує утворення конденсату і це нормально.

ТЕХНІЧНІ ХАРАКТЕРИСТИКИ

Модель	A2F635*	C2F636*
Загальний об'єм, л	356	364
Корисний об'єм холодильної/морозильної камери, л	235/100	235/108
Корисний об'єм відділення для швидкопсувних продуктів	21	21
Характеристика морозильної камери	*/***	*/***
Продуктивність морозильної камери за сутки, кг	12	12
Клас енергоспоживання	A+	A+
Споживання електроенергії за рік, кВт/г	334	342
***Корегований рівень звукової потужності, дБа	39	39
Кліматичний клас	SN-ST	SN-ST
Номінальна потужність системи відтаування, Вт	205	205
Споживана потужність нагрівальних систем, Вт	205	205
Управління	електрондық	електрондық
Тип холодоагенту	R600A	R600A
Габарити (Ш×В×Г), мм	595×1905×672	595×1905×672
Вага, кг	83	80
Габарити в упаковці (Ш×В×Г), мм	663×2000×741	663×2000×741
Вага в упаковці, кг	91	88

Модель	A2F637*	C2F637*
Загальний об'єм, л	378	386
Корисний об'єм холодильної/морозильної камери, л	257/100	257/108
Корисний об'єм відділення для швидкопсувних продуктів	21	21
Характеристика морозильної камери	*/***	*/***
Продуктивність морозильної камери за сутки, кг	12	12
Клас енергоспоживання	A+	A+
Споживання електроенергії за рік, кВт/г	342	349
***Корегований рівень звукової потужності, дБа	39	39
Кліматичний клас	SN-ST	SN-ST
Номінальна потужність системи відтаування, Вт	205	205
Споживана потужність нагрівальних систем, Вт	205	205
Управління	електрондық	електрондық
Тип холодоагенту	R600a	R600a
Габарити (Ш×В×Г), мм	595×1998×672	595×1998×672
Вага, кг	88	**90
Габарити в упаковці (Ш×В×Г), мм	663×2093×741	663×2093×741
Вага в упаковці, кг	97	**98

Модель	C2F536*	C2F537*
Загальний об'єм, л	364	386
Корисний об'єм холодильної/морозильної камери, л	256/108	278/108
Корисний об'єм відділення для швидкопсувних продуктів	,	,
Характеристика морозильної камери	*/***	*/***
Продуктивність морозильної камери за сутки, кг	12	12
Клас енергоспоживання	A	A
Споживання електроенергії за рік, кВт/г	417	428
***Корегований рівень звукової потужності, дБа	42	42
Кліматичний клас	SN-ST	SN-ST
Номінальна потужність системи відтаування, Вт	205	205
Споживана потужність нагрівальних систем, Вт	205	205
Управління	електрондық	електрондық
Тип холодоагенту	R600a	R600a
Габарити (Ш×В×Г), мм	595×1905×672	595×1998×672
Вага, кг	78	85
Габарити в упаковці (Ш×В×Г), мм	663×2000×741	663×2093×741
Вага в упаковці, кг	85	94

Модель	A2F737*	C2F737*
Загальний об'єм, л	378	386
Корисний об'єм холодильної/морозильної камери, л	257/100	257/108
Корисний об'єм відділення для швидкопсувних продуктів	21	21
Характеристика морозильної камери	*/***	*/***
Продуктивність морозильної камери за сутки, кг	12	12
Клас енергоспоживання	A++	A++
Споживання електроенергії за рік, кВт/г	260	268
***Корегований рівень звукової потужності, дБар	38	38
Кліматичний клас	SN-ST	SN-ST
Номінальна потужність системи відтаування, Вт	205	205
Споживана потужність нагрівальних систем, Вт	205	205
Управління	електрондық	електрондық
Тип холодоагенту	R600a	R600a
Габарити (Ш×В×Г), мм	595×1998×672	595×1998×672
Вага, кг	88	85
Габарити в упаковці (Ш×В×Г), мм	663×2093×741	663×2093×741
Вага в упаковці, кг	97	94

* = в залежності від комплектації холодильника (колір)

** = вага моделей зі скляними дверима

*** = визначення рівнів звукової потужності і звукової енергії джерел шуму по звуковому тиску - ГОСТ Р ІСО 3744-2013

Місяць і рік виготовлення холодильника дивіться на інформаційній таблиці всередині холодильної камери.

ГАРАНТІЙНЕ І ПІСЛЯГАРАНТІЙНЕ СЕРВІСНЕ ОБСЛУГОВУВАННЯ

З усіх питань щодо сервісного обслуговування або придбання додаткових аксесуарів просимо звертатися до продавця, у якого ви придбали цей виріб, або в один з авторизованих сервісних центрів Хайер. До початку використання виробу уважно ознайомитися з інструкцією з експлуатації. Задоволення вимог споживача після закінчення гарантійного терміну проводиться відповідно до чинного законодавства.

Повідомляємо Вам, що наша продукція сертифікована щодо відповідності російським вимогам безпеки відповідно до Закону РФ «Про захист прав споживачів».

Інформацію по сертифікації наших приладів, дані про номер сертифіката та строк його дії, Ви також можете отримати в Службі підтримки клієнтів (див. «Гарантійний талон»). Безкоштовна гаряча лінія: Росія 8-800-250-43-05, Казахстан 8-800-2000-17-06, Білорусь 9-10-800-2000-17-06).

MUNDARIJA

Mahsulotning o'ralishi va utilizatsiya qilinishi.....	23
Ogohlantirish.....	23
Foydalanishdan oldin.....	25
Funksiyalari.....	25
Xizmat ko'rsatish.....	27
Nosozliklarni aniqlash va bartaraf etish.....	28
Texnik ko'rsatkichlari.....	29
Kafolatli va kafolatdan keyingi servis xizmat ko'rsatilishi.....	29
Eshiklarni qayta osish.....	30

Shartli belgilar



Ha



Yo'q



Diqqat



Ogohlantirish

Aksessuarlar

Quyida keltirilgan ro'yxatga muvofiq aksessuarlarning va tegishli adabiyotning mavjudligini tekshiring:

1 x Foydalanuvchi qo'lanmasi

1 x Eshik oshiq-moshig'ining qopqog'i

1 x Kafolat taloni

1 x Energiya samaradorligi belgisi

1 x Muzdon

1 x Tuxumlar uchun taglik

MAHSULOTNI O'RASH VA UTILIZATSIYA QILISH

Utilizatsiya qilish

Agar sizning sovutkichingizni boshqa ishlatish mumkin bo'lmasa, va siz uni tashlab yubormoqchi bo'lsangiz, atrof-muhitga zarar yetkazmaslik uchun, sovutkichni to'g'ri utilizatsiya qilish kerak. Qo'shimcha ma'lumot olish uchun mahalliy kommunal xizmatlarga murojaat qiling. Agar sovutkich utilizatsiyaga mo'ljallangan bo'lsa, undan boshqa foydalanish mumkin bo'lmashini uchun, elektr ta'minot shnurini imkon qadar korpusga yaqinroq joyidan kesib oling, sovutkichning eshiklarini, zichlashtiruvchi rezinalarini va tokchalarini ajratib oling. Sovutkichning sovutish tizimiga zarar yetkazmaslikka harakat qiling. Utilizatsiya qilayotganda mehnat muhofazasi va xavfsizlik texnikasining umumiy qoidalariga rioya qiling. Ushbu mahsulotni utilizatsiya qilish bo'yicha qo'shimcha ma'lumotlarni kompaniyaning sizning shahringizdagi ofislarini, chiqindilarni bartaraf etish bilan shug'ullanadigan kommunal xizmatlar bilan yoki ushbu mahsulot xarid qilingan magazin bilan bog'langan holda olishingiz mumkin.



OGOHLANTIRISH

Uskunadan birinchi bor foydalanishdan oldin
Mo'ljallanayotgan foydalanish: Ushbu uskuna faqatgina quruq, usti yopiq maishiy sharoitlarda foydalanish uchunгина loyihalangan. Boshqa turdagi foydalanish ko'zda tutilmagan foydalanish deb hisoblanadi va u jarohatlanishga olib kelishi mumkin, bu esa ishlab chiqaruvchini javobgarlikdan ozod etadi.

Nima qilish lozim ...

- ✓ Shtepsel vilkasi sovutkich ostidagi joyda chegaralanib qolmaganligiga ishonch hosil qiling.
- ✓ Sovutkichni o'chirayotganda va yoqayotganda kabelni emas, vilkani ushlang.
- ✓ Sovutkichni joydan-joyga surayotganda elektr ta'minot shnurini ustidan yurilmasligiga hamda unga zarar yetkazilmasligiga ahamiyat bering.
- ✓ Shtepsel vilkasiga zarar yetmaganligiga ishonch hosil qiling, agar shunday bo'lsa, imkon qadar elektr ta'minotini o'chirib shtepsel vilkasini ehtiyotkorlik bilan uzib qo'ying, shuningdek uni almashtirish uchun avtorizatsiyalangan servis markazi mutaxassisi bilan maslahatlashing.
- ✓ Sovutkich yon-atrofida gaz yoki boshqa yonuvchi gaz sizib chiqish manbaalari yo'qligiga ishonch hosil qiling. Gaz sizib chiqishi mavjud bo'lsa, gaz chiqishini to'xtatish uchun klapanini o'chirib, eshik va oynalarni oching, lekin sovutkich yoki boshqa har qanday uskunalarining elektr ta'minot shnurini yomqang hamda o'chirmang.
- ✓ Sovutkichni tozalash va unga xizmat ko'rsatish uchun uni elektr ta'minotidan uzib qo'ying.
- ✓ Sovutkich eshikchasini dastasidan ushlab oching, eshikchalar orasidagi masofa juda tor bo'lishiga ahamiyat bering, shuning uchun barmoqlar tiqilib qolishidan ehtiyot bo'ling.
- ✓ Sovutkichni o'chirgandan so'ng, uni takroran yoqish uchun kamida 5 daqiqa qoldiring, chunki tez-tez qayta o'chirib-yoqish kompressorga zarar yetkazishi mumkin.
- ✓ **DIQQAT!** Uskunaning korpusidagi yoki o'rnatiladigan konstruksiyadagi ventilatsiya teshiklarini to'sib qo'ymang.
- ✓ Sovutkichni utilizatsiya qilishda, bolalarning tasodifan uning ichiga qamalib qolishini oldini olish maqsadida, sovutkichning eshiklarini yechib qo'ying, eshikning zichlashtirgichlarini, tokchalarini olib tashlang, ularni kerakli joyga joylashtiring.
- ✓ Ushbu uskunadan 8 yosh va undan katta bolalar, jismoniy, sezish yoki aqliy qobiliyatlarini cheklangan odamlar, shuningdek ularning tajribasi va bilimlari bo'lmagan holda — ularni uskunadan xavfsiz tarzda va uchrashi mumkin bo'lgan xavf-xatarlarni tushunish nuqtai-nazaridan nazorat qilib yoki yo'riq ko'rsatib turilsalar — foydalanishlari mumkin.
- ✓ Sovutkich yaxshi shamollatiladigan xonada joylashtirilishi lozim. Sovutkichning ustidan kamida 20 sm va yon-atrofida kamida 15 sm joy bo'lishiga ishonch hosil qiling.
- ✓ Sovutkich va gaz trubasi orasida minimal masofa 15 sm, ular bir-biriga tegib turishiga yo'l qo'ylmaydi.
- ✓ Sovutkich qurilmasi shunday joylashtirilishi kerakki, shtepsel rozetkasiga qo'l yetishi mumkin bo'lsin.

Nima qilish lozim emas ...

- ✗ Sovutkich 220–240 V kuchlanishli 50 Gs chastotali o'zgaruvchi tok elektr tarmog'idan ishlaydi. Noto'g'ri kuchlanishga ulanganda sovutkich ishga tushmasligi, harorat rostlagichi, kompressorga zarar yetishi, kompressor ishlashida nome'yoriy shovqin paydo bo'lishi mumkin. Zaruriyat bo'lsa avtomatik kuchlanish stabilizatorini o'rnatang.
- ✗ Sovutkich uchun ishonchli yerga ulanish zarur. Sovutkichning kuchlariga kabeli 3 simli (yerga ulanish bilan) shtepsel vilkasi bilan jihozlangan, u 3 simli (yerga ulanish bilan) standart rozetkaga mos keladi. Hyech qachon uchinchi kontakt (yerga ulanish) simini kesib tashlamang yoki ajratib olmang. Sovutkich o'rnatilgandan keyin vilka qo'l yetadigan joyda bo'lishi kerak.
- ✗ Hyech qachon sovutkich ichida oson alanganuvchi, portlash xavfiga ega bo'lgan yoki korroziya jihatdan faol bo'lgan moddalarni saqlamang.
- ✗ Sovutkich ichida tibbiy dori vositalarini, bakteriologik yoki kimyoviy moddalarni saqlamang. Ushbu sovutkich maishiy elektr uskunasi

UZ

OGOHLANTIRISH

hisoblanadi. Uning ichiga qat'iy harorat sharoitida saqlanishi talab etiladigan materiallarni joylashtirish tavsiya etilmaydi.

* Yong'in kelib chiqishini oldini olish maqsadida sovutkichning bevosita yaqinida benzin yoki boshqa oson alangalanuvchi moddalarni saqlamang va ulardan foydalanmang.

* Yuqorida joylashgan predmetlarning qilashi natijasida tan jarohat yetkazilishining oldini olish maqsadida, nobarqaror predmetlarni (og'ir obyektlarni, suyuqlik solingan idishlarni) sovutkichning ustki qismiga qo'ymang.

* Sovutkich eshigiga yoki butlikalar ushlab turgichiga osilmang. Eshik vertikal holatdan siljib qolishi mumkin, butlikalar ushlab turgichi sug'urilib ketishi yoki sovutkich ag'darilib ketishi mumkin.

* Mahsulotlar va ichimliklarni sovutkichga solayotganda va undan olayotganda muzlatish kamerasi eshigini, tokchalarini yoki uning korpusini bosmang.

* Sovutkich ishlayotgan vaqtda muzlatish kamerasining ichki yuzasiga qo'l bilan tegmang, ayniqsa qo'llaringiz nam bo'lsa, chunki qo'llaringiz yuzaga muzlab yopishib qolishi mumkin.

* Sovutkichning elektr izolyatsiyasi himoyalanganligini ta'minlash uchun sovutkichni tozalayotganda unga suv sepmang va suv bilan yummang, sovutkichni nam joyda yoki suv quyilib ketishi mumkin bo'lgan joyda saqlamang. Sachragan suvlarni va dog'larini toza yumshoq mato bilan tozalab tashlang va quriting.

* Sovutkichni ta'mirlash, bo'laklarga ajratish va unga o'zgartirishlar kiritish ishlari ixtisoslashgan servis markazi mutaxassisi tomonidan bajarilishi lozim.

* Sovutkichni har qanday keskin yoki qo'pol harakatlantirilishi uning sovutuvchi naylorlariga zarar yetkazishi mumkin. Natijada mukl yo'qotilishi yoki tan jarohati yetishi mumkin.

* Go'daklarga va bolalarga muzlatish kameralari ichiga kirib olishiga yo'l qo'ymang.

* **DIQQAT!** Elektr asboblarni mahsulotlarni saqlash bo'lmalarida saqlamang, ishlab chiqaruvchi tomonidan tavsiya etilgan holatlar bundan mustasno.

* **DIQQAT!** Tizimda yuqori bosim ostidagi xladagent mavjud. Tizimni ochmang. Xizmat ko'rsatish faqat ixtisoslashgan servis markazi mutaxassisi tomonidan bajarilishi lozim.

* **DIQQAT!** Xladagent konturiga zarar yetkazilishiga yo'l qo'ymang.

* Sovutkichning ichki qismlarini quritish uchun sochni quritish uchun mo'ljallangan fendan foydalanmang. Hidlarni yo'qotish uchun sovutkich ichiga yonayotgan shamlarni joylashtirmang.

* Uchuvchan substansiyalarni, shu jumladan har qanday insektitsidlarni uskuna yuzalariga sepmang

* Sovutkich eshiklarini faqatgina eshik harakatlanish radiusida bolalar bo'lmagan yuzadagina oching yoki yoping.

* Ushbu uskunadan jismoniy, sezish yoki aqliq qobiliyatlari cheklangan odamlar (shu jumladan bolalar), yoki ularning tajribasi va bilimlari bo'lmaganligi sababli – ularni uskunadan xavfsiz tarzda va uchrashi mumkin bo'lgan xavf-xatarlarni tushunish nuqta-nazaridan nazorat qilib yoki yo'riq ko'rsatib turilmasalor – foydalanishlari mumkin emas.

* Kompresorning haddan ortiq uzoq vaqt mobaynida ishlashini yoki mahsulotlarning tushib ketishini oldini olish maqsadida, muzlatish kamerasida haddan ziyod ko'p mahsulot saqlamang. Yashiklarni yuklash chizig'idan oshirib yuborish tavsiya etilmaydi. Mahsulotlarning umumiy og'irligi 30 kg dan oshmasligi kerak. Mahsulotlarning polga tushib ketishini oldini olish maqsadida, muzlatish kamerasini haddan tashqari kuchli tarzda yoki burchak ostida ochmang.

* **DIQQAT!** Muzdan tushirish jarayonini tezlashtirish uchun mexanik asboblardan yangi boshqa uslublardan foydalanmang, ishlab chiqaruvchi tomonidan tavsiya etilgan holatlar bundan mustasno

* Sovutkich uskunasi ichida portlash xavfi bo'lgan obyektlarni, xususan ichida alangalanuvchi moddasi bo'lgan aerozol ballonlarini yig'mang va saqlamang.

* Sovutkichning ichidagi yoritish tizimida biror-bir muammo yuzaga kelsa, muammoni bartaraf etish uchun bizning ixtisoslashgan servis xizmatimiz bilan bog'laning, uni almashtirish ishlarni mustaqil ravishda amalga oshirishiga yo'l qo'yilmaydi.

Mahsulotlarni sovutkichda saqlash bo'yicha maslahatlar

① Issiq mahsulotlarni sovutkichda saqlash uchun joylashtirishdan oldin ular xona haroratida darajasigacha sovutilishi lozim.

② Oziq-ovqat mahsulotlarini sovutkichga joylashtirishdan oldin ularni yuving yoki tozalang va ulardagi barcha suv tomchilarini quriting.

③ Sovutkichda saqlanadigan oziq-ovqat mahsulotlari germetik ravishda yopilgan bo'lishi kerak. Bu mahsulotlardan namlik bug'lanib chiqib ketishini va o'z o'rnida ularning aynishini oldini oladi.

④ Saqlanadigan mahsulotlar turiga qarab ajratilishi lozim. Kundalik iste'mol qilinadigan mahsulotlar tokchalarining oldi qismida joylashtirilishi lozim. Bu holat sovutkich eshigini zaruriyatsiz ochib turilishi holatlarini oldini oladi, shuningdek mahsulotlarni iste'mol qilishni yoddan chiqarib ularning yarqoqlik muddat o'tib aynib qolishini oldini olishga yordam beradi.

⑤ Sovutkichning ichki plastigiga zarar yetishining oldini olish maqsadida, mahsulotlarni imkon qadar sovutkichning ichki devorlaridan biroz uzoqroq masofada joylashtiring.

⑥ Sovutkichni haddan ziyod ko'p mahsulotlar bilan to'ldirib yuborish tavsiya etilmaydi. Mahsulotlar orasida ozgina masofa bo'lishi lozim, bu sovuq havoning mahsulotlarni bir tekisda qamrab olishiga va saqlashda eng maqbul natijalarga erishishga imkoniyat beradi.

⑦ Yuqori namlikka ega bo'lgan mahsulotlarning sovutkichning ichki devorlarga tegib turgan holatda saqlamang. Aks holda mahsulotlar sovutkich devoriga muzlab yopishib qolishi mumkin. Mahsulotlarni sovutkichning ichki devoridan biroz uzoqroq masofada joylashtiring.

⑧ Mahsulotlarning (ayniqsa tarkibida yog' bo'lgan mahsulotlarning) sovutkichning ichki devoriga tegib turishidan saqlanib, chunki ayrim turdagi yog'lar plastikka zarar yetkazishi mumkin. Shuning uchun yog'simon ifloslanishlar aniqlansa, ularni tozalab tashlangan yaxshi.

⑨ Muzlagan mahsulotlarni sovutkich bo'lmisida muzidan tushiring. Siz muzlagan mahsulotlarni sovutkichning haroratini pasaytirish uchun sovutkichda saqlashingiz mumkin va bu bilan energiya tejalisiga yordam berishingiz mumkin.

⑩ Ayrim sabzavotlar, masalan, piyoz, sarimsoq, zanjabil (imbir) suv yong'og'i va boshqa idizpoyalni sabzavotlar uzoq vaqt davomida oddiy haroratda saqlanishi mumkin. Ularni sovutkichda saqlash zaruriyati yo'q.

⑪ Koboqchalar, qovun, papayya, banan, ananaslarning metabolizmi sovutkichda kuchayishi mumkin, shuning uchun ularni sovutkichda saqlash tavsiya etilmaydi. Yashil mahsulotlarning ma'lum bir muddat sovutkichda saqlanishi ularning pishishini tezlashtirishi mumkin.

⑫ Kichik porsiyalarga kesilgan mahsulotlar tezroq soviydi va ularni muzidan tushirish va tayyorlash ham osonroq bo'ladi. Har bir porsiyaning tavsiya etiladigan og'irligi 2,5 kg dan kamroq bo'lishi tavsiya etiladi.

⑬ Mahsulotlarni muzlatish kamerasiga joylashtirishdan oldin ularni o'rab olgan yaxshi. O'ranning tashqi tomoni quruq bo'lishi kerak, shuningdek o'ramlarning bir-biriga yopishib qolmasligiga harakat qiling. O'rash materiali hisds, havosiz, zaharli bo'lmisligi va notoksik bo'lishi lozim.

⑭ Haddan tashqari ko'p miqdorda sarhil mahsulotlarni muzlatkichga joylashtirmang.

Energiyani tejash bo'yicha maslahatlar

① Ushbu uskuna maishiy va shunga yaqin bo'lgan sharoitlarda foydalanishga mo'ljallangan:

② -do'konlar, ofislar va boshqa ishlab chiqarish sharoitlarida xodimlar uchun oshxonalarida;

③ -fermerlik inshootlarida va mehmonxonalarda, motelarda va turar-joy turidagi boshqa infrastrukturallarda ishlab uchun;

④ -yashab turish va nonushta» rejimidagi pansionlar sharoitida;

⑤ -savdo bilan bog'liq bo'lmagan sharoitlardagi umumiy ovgatlanish va shunga o'xshash tarmoqlarda.

⑥ Uskunani salqin, quruq, yetarlicha shamollatiladigan xonada joylashtiring. Ventilatsiya teshiklarini yopib qo'ymang.

⑦ Uskunaning hiech qaysi ventilyatsiya teshiklarini va panjaralarini hiech qachon to'lib qurmang.

⑧ Uskuna eshigini mahsulotlarni joylashtirish yoki sovutkichdan chiqarish uchun juda uzoq muddatga ochib turmang. Eshikni ochib turish vaqti qanchalik qisqa bo'lsa, muzlatish kamerasida shunchalik kam muz hosil bo'ladi.

⑨ Harorat ko'rsatkichini zaruriyatsiz past bo'lgan holatga o'rnatmang.

⑩ Sovutkichning asos qismida va uning yon devorlarida havo o'tishi uchun yetarli joy bo'lishini ta'minlang.

⑪ O'rnatayotganda sovutkichning o'ng, chap, orqa va yuqorigi qismida masofa qoldiring. Bu energiya sarfini kamaytiradi va sizning elektr quvvati uchun xarajatlaringizni kamaytiradi.



UZ

ISHLATISHDAN AVVAL

Tavsif

Bu sxema siz xarid qilgan muzlatgichdan ozgina farq qilishi mumkin.

- 1) Polka
- 2) T.ABT
- 3) Проволочный держатель для вин
- 4) Buklama polka
- 5) Quti qopqog'i 0°C
- 6) Quti 0°C
- 7) Meva-sabzavotlar uchun quticha qopqog'i
- 8) Meva-sabzavotlar uchun quticha
- 9) Yuqori butilka tutqich
- 10) Tuxum tutqich
- 11) To'siqli katta butilka tutqich
- 12) Ko'p funktsionalli butilka tutqich

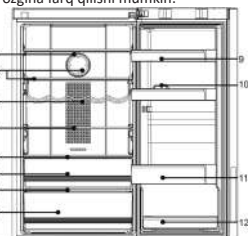

* A2F635*/A2F637*/C2F636*/C2F637*/C2F737*/A2F737*

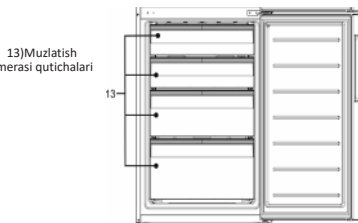

13) Muzlatish kamerasi qutichalari

* C2F636*/C2F637*/C2F737*/C2F536*/C2F537*

- 14) Polka
- 15) Buklama polka
- 16) Meva-sabzavotlar uchun quticha qopqog'i
- 17) Meva-sabzavotlar uchun quticha
- 18) Yuqori butilka tutqich
- 19) Tuxum tutqich
- 20) To'siqli katta butilka tutqich
- 21) Ko'p funktsionalli butilka tutqich

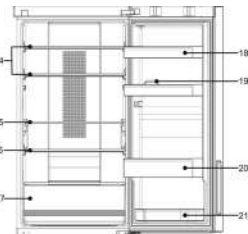

* C2F536*/C2F537*

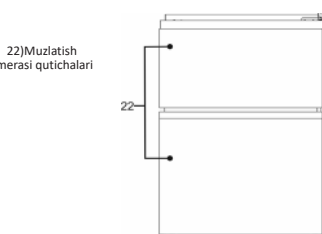

22) Muzlatish kamerasi qutichalari

* A2F635*/A2F637*/A2F737*

Joylashtirish o'рни

Montaj qoidalari va shartlari:

⊙ Sovutkichni joylashtirish uchun eng yaxshi joyni tanlang: quyosh nuri tushmaydigan, pol tekis joy. Sovutkich eshigini oson va qulay ochish mumkin bo'lgan joyni tanlang.

⊙ Sovutkich tekis va qattiq yuzada joylashtirilishi lozim. Agar sovutkich beqaror, notekis yuzaga joylashtirilgan bo'lsa, ichki sovutish tizimi ishlamay qolishi mumkin. Agar sovutkich notekis yuzaga joylashtirilsa, taglik sifatida mustahkam va olovga chidamli materiallardan foydalanilishi kerak. Agar sovutkich biroz nobaqqaror bo'lsa, siz sovutkichning rostanadigan oyoqchalarini soat streklasi yo'nalishida bo'yicha yoki teskari yo'nalishda aylantirgan holda uni uziyartirishingiz yoki qisqartirishingiz mumkin.

Saqlash va tashish qoidalari

⊙ O'rinalgan sovutkich nisbiy namligi 80% dan ortiq bo'lmagan sharoitda, tabiiy shamollatishga ega bo'lgan yopiq xonalarda vertikal holatda saqlanishi lozim.

⊙ Uzoq muddatga elektr tarmog'idan uzilgan sovutkich ichidan barcha mahsulotlarni chiqarib tashlab, muzlatish kamerasini muzdan tushirish va kameralarni tozalash kerak. Tozalangandan keyin, kameralarda noxush hid paydo bo'lishini oldini olish uchun, sovutkichning eshiklarini biroz ochiq qoldirish kerak.

⊙ Sovutkichni vertikal holatda istalgan turdagi uski yopiq transportda, sovutkichni har qanday ehtimoliy zarblar, surilib ketish va ag'darilib tushishning yuzaga kelishini oldini olgan holda ishonchli tarzda mahkamlab tashish mumkin.

Sotuv: Sotish shartlari mamlakatning mahalliy qonunchiligiga muvofiq amalga oshiriladi.

Foydalanishdan oldin tayyorlab olish

O'ramin, penoplasti asosini va yopishqoq lentani, mahkamlovchi aksessuarlarni olib tashlang. Ilova qilingan hujjatlar va aksessuarlarni tekshiring. Komplektsiyada tafovut bo'lsa, xarid qilingandan keyin 14 kun ichida magazinga murojaat qiling. Sovutkichni tegishli joyga surib joylashtiring – «Joylashtirish o'rnini» bo'limiga qarang. Foydalanishdan oldin korpusni tozalash tavsiya qilinadi. Sovutkichga oziq-ovqat mahsulotlarini joylashtirishdan oldin uzun tashqi va ichki qismlarini namlangan yumshoq mato bilan tozalang. Uskunani tekis joylashtirib, tozalagandan so'ng, uni yog'ishdan oldin normal holatda ishlashini ta'minlash uchun, sovutkichni yoqilmagan holatda kamida 6 soatga qoldiring.

Sovutkich elektr ta'minot tarmog'iga ulangan holda sovutish va muzlatish kameralari avtomatik tarzda mos ravishda 5 °C va -18 °C haroratga o'rnatiladi. MyZone bo'limasi sovutish quzilmasi rejimida ishlaydi. Rejimini qo'lda sozlash: «haroratni sozlash» tugmasini bosib haroratni o'rnatish mumkin (ushbu bo'limaning «Funksiyalar» bo'limiga qarang). Sovutkich ma'lum bir muddat ishlagandan so'ng va sovutkich bo'limasi yetarli darajada sovugandan keyin unga mahsulotlarni joylashtiring.

FUNKTSIYALAR

Standart boshqarish paneli

Displeyni boshqarish va bloklash funksiyasi

Displey ekrani ma'lum bir operatsiya tugagandan so'ng avtomatik ravishda 30 soniyadan keyin o'chadi va blok holatiga tushadi (H indikatoriyonadi). U sovutkich eshigi ochilganida yoki har qanday tugma bosilganda ham yonadi (Ogohlantirish signalida displey ekrani yonmaydi). Bloklash funksiyasi: A4 tugmasini bosib va 3 soniya davomida H indikatoriyonunguna qadar ushlab turing, displey ekrani bloklanadi. Bloklash chiqarish funksiyasi: A4 tugmasini bosib va 3 soniya davomida H indikatoriyonunguna qadar ushlab turing, displey ekrani bloklash chiqariladi.

Tejamkor boshqaruv paneli

Displeyni boshqarish va bloklash funksiyasi

Displey ekrani ma'lum bir operatsiya tugagandan so'ng avtomatik ravishda 30 soniyadan keyin o'chadi va blok holatiga tushadi (F indikatoriyonadi). Har qanday tugma bosilganda yonadi, i (Ogohlantirish signalida displey ekrani yonmaydi). Bloklash funksiyasi: A4 tugmasini bosib va 3 soniya davomida F indikatoriyonunguna qadar ushlab turing, displey ekrani bloklanadi. Bloklash chiqarish funksiyasi: A4 tugmasini bosib va 3 soniya davomida H indikatoriyonunguna qadar ushlab turing, displey ekrani bloklash chiqariladi.



Sovutkich haroratini sozlash

V indikator yongunga qadar A1 tugmasini bir necha marta bosing; sovutkich haroratini sozlash uchun A2 tugmasini bosing. V va D indikatorlar baravar yonib-o'chishni boshlaydi. Tugma har bosilganda harorat 1°C ga oshadi. Sovutkich sozlamalari parametrlari ketma-ketligi "2", "3", "4", "5", "6", "7", "8", "9" orqali. Sovutkich harorati diapazoni minimal 2°C dan maksimal 8°C gacha o'zgaradi. O'rnatilgan haroratni tasdiqlash uchun A2ni bosishni to'xtatib yoki A4 ni bosing.

Muzlatish kamerasi haroratini sozlash

C indikator yongunga qadar A1 tugmasini bir necha marta bosing; muzlatish kamerasi sozlash uchun A2 tugmasini bosing. S va D indikatorlar baravar yonib-o'chishni boshlaydi. Tugma har bosilganda harorat 1°C ga pasayadi; Muzlatish sozlamalari parametrlari ketma-ketligi "-16", "-17", "-18", "-19", "-20", "-21", "-22", "-23", "-24", "-16" °C. Muzlatkich harorati diapazoni minimal -24°C dan maksimal -16°C gacha o'zgaradi. O'rnatilgan haroratni tasdiqlash uchun A2ni bosishni to'xtatib yoki A4 ni bosing.

Kuchli sovutish (Power-Cool/S-Cool)

E indikator yongunga qadar A3 tugmasini bir necha marta bosing; Kuchli sovutish funksiyasini faollashtirish uchun A4 ni bosing. Ushbu funktsiya qo'lda uni faollashtirish jarayonini takrorlash yo'li bilan o'chirilishi mumkin. Ushbu funktsiya harorat minimal darajaga tushgandan so'ng avtomatik ravishda o'chiriladi. Ushbu rejimda, Kuchli sovutish funksiyasi sovutkich harorati sozlanganda o'chadi.

Kuchli muzlatish (Power-Frz/S-Frz)

F indikator yongunga qadar A3 tugmasini bir necha marta bosing; Kuchli muzlatish funksiyasini faollashtirish uchun A4 ni bosing. Ushbu funktsiya qo'lda uni faollashtirish jarayonini takrorlash yo'li bilan o'chirilishi mumkin. Ushbu funktsiya 56 soat o'tgandan so'ng avtomatik ravishda o'chiriladi. Agar siz ko'p miqdordagi mahsulotlarni muzlatish kamerasida muzlatayotgan bo'lsangiz, oziq-ovqat mahsulotlarini muzlatish kamerasiga joylashtirishdan 24 soat oldin Kuchli muzlatish funksiyasini yoqib qo'ying. Ushbu rejimda, Kuchli muzlatish funksiyasi muzlatkich harorati sozlanganda o'chadi.

Dam olish kunlari funksiyasi

G indikator yongunga qadar A3 tugmasini bir necha marta bosing; Dam olish kunlari funksiyasini faollashtirish uchun A4 ni bosing. Ushbu funktsiya qo'lda uni faollashtirish jarayonini takrorlash yo'li bilan o'chirilishi mumkin. Dam olish kunlari funksiyasida sovutish kamerasi avtomatik ravishda 17°C haroratda ishlash boshlaydi, muzlatish kamerasi esa o'rnatilgan haroratda ishlaveradi. Bu rejimda Dam olish kunlari funksiyasi sovutkich harorati sozlanganda o'chadi.

Eshik ochiq holatda ekanligi to'g'risidagi ogohlantiruvchi signal

Sovutkich eshigi ochilayotganda sovutkich ichidagi chiroq va boshqaruv paneli yonadi. Agar eshik 3-4 daqiqa davomida yopilmasa, ogohlantiruvchi signal beriladi. Ogohlantiruvchi signalni eshikni yopish yoki boshqaruv panelidagi biror-bir tugmani bosish yo'li bilan o'chirish mumkin. Agar sovutkich eshigi 7 daqiqadan ortiq vaqt yopilmasa, sovutkich ichidagi chiroq v boshqaruv paneli yoritilishi avtomatik tarzda o'chadi.

Tokchalar balandligini rostlash

Tokchalarni olib boshqa joyga o'rnatish mumkin, tokchani kerakli joyga o'rnatish uchun tokchani ikkala tarafidagi maxsus teshikni yo'naltiruvchi joyga joylashtiring va oxirigacha kirezaging.Meva va sabzavotlar uchun yashik

Sabzavotlar va mevalar uchun quti

Sovutkichda meva va sabzavotlar uchun yashik bor. U meva, sabzavotlar va xk.larni saqlash uchun mos keladi.

Fresh zona bo'lmasi 0°C

Sandiqdagi harorat belgilangan rejimda -2°C dan +3°C gacha saqlanadi. Turli mahoratiga yoqi muzlatgichning ishlash rejimiga qarab biroz farq qilishi mumkin. 1-2 kun davomida yangi baliq, go'sht va pishirilgan ovqatni saqlash uchun yoki beradi.

Antibakterial modul I.AB1

Modul ish prinsipi turmalin (tabiiy tosh) kristallarining xususiyatlariga asoslangan. Kristallar unga harorat muhiti o'zgarishi (sovutish, isish) ta'sir qilganda elektr zaradi shakllantirish xususiyatiga ega. Kristallning bir tomoni manfiy, ikkinchi tomoni musbat zaradga ega. Turmalin atrof-muhitdagi havodagi sum molekullarini zararladi. Shunday qilib, manfiy zaradlangan atrof-muhit havosi ionlari kumush ionlari bilan reaksiyaga kirishib, antibakterial samara hosil qiladi. Modul qo'shimcha sozlashni talab etmaydi.

Taxlanuvchi tokchadan foydalanish

1-rasmda taxlanadigan tokcha yoyilgan ko'rinishida ko'rsatilgan, bunda ushbu tokchada oziq-ovqat mahsulotlari uchun konteynerlarni joylashtirishingiz mumkin. 2-rasmda taxlanadigan tokcha yig'ilgan ko'rinishda ko'rsatilgan, bunda ushbu tokchada oziq-ovqat mahsulotlari uchun balandroq bo'lgan konteynerlarni joylashtirishingiz mumkin. Ushbu tokchani 1-holatdan 2-holatga o'zgartirish uchun b-qurilmasini o'zingiz tomonga torting, shundan so'ng b-qurilmasini rasmda ko'rsatilgan strelka yo'nalishida itaring. Tokchani 2-holatdan 1-holatga o'zgartirish uchun b-qurilmasini o'zingiz tomonga torting, shundan so'ng b-qurilmasini rasmda ko'rsatilgan strelka yo'nalishida itaring.

Violar uchun simli ushlab turgichdan foydalanish

1-rasmda violar uchun simli ushlab turgichning yig'ilgan holati ko'rsatilgan. Bunda holatda ko'p joyni teqlash mumkin. 2-rasmda violar uchun simli ushlab turgichning yoyilgan holati ko'rsatilgan. Bunday holatda unda turli vinolarni saqlash mumkin. Uni 1-holatdan 2-holatga o'zgartirish uchun shunchaki simni pastga torting. Uni 2-holatdan 1-holatga o'zgartirish uchun shunchaki simni yuqoriga torting.

⚠ Tokchani ikkala uchi bir hil darajada turganligiga ishonch hosil qiling. Ehs holda u tushib ketishi yokiada unga joylashtirilgan mahsulotlar tushib ketishi mumkin.

Sovutkich bo'lmasiidagi lampochka

Lampa parametrlari: 12 V maks. 2 Vt CF6336* yoki 12 Vt A2F635* maks. 5 Vt. Lampa yorug'lik diodidan yasalgan bo'lib, energiyam kam sarflaydi va uzoq muddat xizmat qiladi. Agar nosozliklar mavjud bo'lsa, tezkor bog'lanish liniyasi orqali mijozlarni qo'llab-quvvatlash xizmati bilan bog'laning.

HCS tokchasi

Sabzavotlar yashigining ustidagi tokcha respirator funksiyasiga ega bo'lgan ekologik o'simlik membranasini bilan ta'minlangan. Mahsulotlar uzoq muddat davomida sarhllilgicha qoladi.

Sovutkich haroratini sozlash

Zarur haroratni tanlash uchun A1 tugmasini bosing, bunda harorat C indikatorida siklik ravishda Min dan Max gacha o'zgarib boshlaydi, sizga zarur bo'lgan haroratni tanlang. Sovutkich harorati diapazoni minimal 2°C dan maksimal 8°C gacha o'zgaradi.

Muzlatish kamerasi haroratini sozlash

Zarur haroratni tanlash uchun A2 tugmasini bosing, bunda harorat D indikatorida siklik ravishda Min dan Max gacha o'zgarib boshlaydi, sizga zarur bo'lgan haroratni tanlang. Sovutkich harorati diapazoni minimal -24°C dan maksimal -16°C gacha o'zgaradi.

Kuchli sovutish

Funksiyani faollashtirish uchun A1 tugmasini C indikator yongunga qadar 3 soniya davomida bosib turing. Kuchli sovutish rejimidan chiqish uchun A2 tugmasini C indikator o'chimguna qadar bosib turish kerak. Ushbu funktsiya harorat minimal darajaga tushgandan so'ng avtomatik ravishda o'chiriladi.

Kuchli muzlatish

Funksiyani faollashtirish uchun A2 tugmasini D indikator yongunga qadar 3 soniya davomida bosib turing. Kuchli muzlatish rejimidan chiqish uchun A2 tugmasini D indikator o'chimguna qadar bosib turish kerak. Ushbu funktsiya harorat minimal darajaga tushgandan so'ng avtomatik ravishda o'chiriladi. Ushbu funktsiya 56 soat o'tgandan so'ng avtomatik ravishda o'chiriladi. Agar siz ko'p miqdordagi mahsulotlarni muzlatish kamerasida muzlatayotgan bo'lsangiz, oziq-ovqat mahsulotlarini muzlatish kamerasiga joylashtirishdan 24 soat oldin Kuchli muzlatish funksiyasini yoqib qo'ying.

Dam olish kunlari funksiyasi

G indikator yongunga qadar A3 tugmasini bosing. Ushbu funktsiya uni faollashtirish jarayonini takrorlash yo'li bilan qo'lda o'chirilishi mumkin. Dam olish kunlari funksiyasida sovutish kamerasi avtomatik ravishda 17°C haroratda ishlash boshlaydi, muzlatish kamerasi esa o'rnatilgan haroratda ishlaveradi.

Eshik ochiq holatda ekanligi to'g'risidagi ogohlantiruvchi signal

Sovutkich eshigi ochilganda, muzlatgich ichidagi chiroq yonadi (boshqaruv paneli yonmaydi). Agar eshik 3-4 daqiqa davomida yopilmasa, ogohlantiruvchi signal beriladi. Ogohlantiruvchi signalni eshikni yopish yoki boshqaruv panelidagi biror-bir tugmani bosish yo'li bilan o'chirish mumkin. Agar sovutkich eshigi 7 daqiqadan ortiq vaqt yopilmasa, sovutkich ichidagi chiroq v boshqaruv paneli yoritilishi avtomatik tarzda o'chadi.

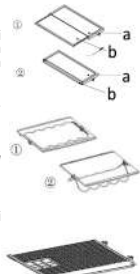
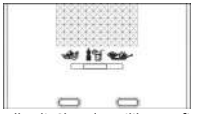

FUNKTSIYALAR

Katta hajmga ega bo'lgan saqlash joyi Sovutkich haroratini sozlash

Pastki yashikdan tashqari, sovutkich va muzlatkichda energiyadan samarali foydalanish uchun, ko'p piddordagi oziq-ovqat mahsulotlarini saqlash uchun boshqa yashiklarni chiqarib qo'yish mumkin.

▲ *Sovutich kameramida havo ventilyatsiyasi joylarini to'sib qo'ymang va undan 15 mm masofa saqlang, shuningdek muzlatkichning sensorlarini mahsulotlar bilan to'sib qo'ymang va undan 15 mm masofa saqlang (sensor muzlatish kamerasida o'ng tomonda shishali tokcha ustida joylashgan.)*

▲ *Ayrim funktsiyali sovutkichning rusumiga qarab farq qilishi mumkin.*

Turli mahsulotlar uchun tavsiya etilgan saqlash usullari

Sovuq havo sovutkich ichida sirkulyatsiya qilganligi sababli, saqlash bo'limasida harorat farqi kuzatilishi mumkin. Turli mahsulotlar o'z xususiyatlariga qarab, bo'limaning turli joylarida joylashtirilishi lozim.

1. Tuxumlar, sariyog', pishloq va x.k.
2. Ichimliklar, konservalangan mahsulotlar va x.k.
3. Sariyog', kosmetika va x.k.
4. Ichimliklar, konservalangan mahsulotlar, tortlar va x.k.
5. Vino, shampan vinosi va x.k.
6. Sut, pishloq va x.k.
7. 0 °C zonasida yangi baliq, go'sht yoki tayyor taom va x.k. 1–2 kun, 8-band kabi.
8. Pishirilgan go'sht, yangi baliq va go'sht va x.k.
9. Unchalik katta bo'lmagan muzlatilgan mahsulotlar yoki qadoqlangan mahsulotlar.
10. Muzlatilgan mahsulotlar, muzqaymoq va x.k.

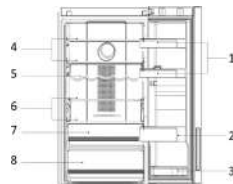
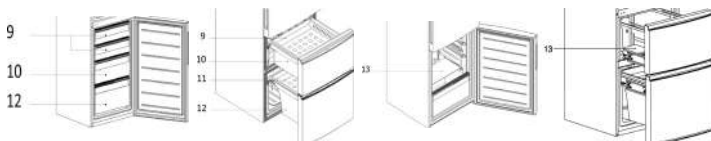

11. Unchalik katta bo'lmagan muzlatilgan mahsulotlar yoki qadoqlangan mahsulotlar.

12. Muzlatilgan mahsulotlar, muzqaymoq va x.k.

13. Muzlatilgan mahsulotlarning katta porsiyalarini muzlatish bo'limasidagi 12-yashikdan tashqari boshqa ichki yashiklar va tagliklarni chiqarib tashlagan holda saqlash mumkin

XIZMAT KO'RSATISH

Tozalash

▲ *Aynigan mahsulotlarning noxush hidi paydo bo'lishini oldini olish maqsadida sovutkichni muntazam ravishda tozalab turish kerak. Xavfsizlik maqsadlarida, sovutkichni tozalashdan oldin uni elektr tarmog'idan uzib qo'ying. Sovutkichni iliq suvda ho'flangan yumshoq mato yoki gubka bilan tozalang (yumshoq tozalash vositasini qo'shish mumkin). Sovutkich yuzasidagi suv tomchilarini quruq yumshoqmat bilan quritib oling. Eshik zichlashtirgichini doimo toza holda tuting.*

▲ *Sovutkich juda og'ir. Uni tozalash yoki ta'mirlash uchun surayotganda polga zarar yetmasligi choralarini ko'ring. Polga zarar yetmasligi uchun sovutkichni chayqatgan holda surmang.*

▲ *Elektr izolyatsiyasiga salbiy ta'sir qilmasligi uchun, uskunaga suv sepmang va quyung.*

▲ *Sovutkichni qattiq cho'tka, simli cho'tka, keril yuvish kukuni, benzin, amilatsat, atseton va shunga o'xshash organik erituvchilar, kislotalar yoki ishqor bilan tozalang. Zarar yetishini oldini olish uchun sovutkichlarni yuvish uchun mo'ljallangan maxsus vosita bilan yoki iliq suv va yumshoq yuvish vositasi bilan tozalang.*

▲ *Sovuq metalli detallarga nam qo'llaringiz bilan tegmang, aks holda uringiz sovuq metalli detallarga muzlab yopishib qolishi mumkin*

Muzlatish kamerasini muzdan tushirish

▲ *Muzlatish kamerasi avtomatik tarzda muzdan tushiriladi. Qo'l yordamida boshqarish talab etilmaydi.*

▲ *Tozalayotganda sovuq shishasi tokchalarni iliq suv bilan yuvmang. Aks holda shisha haroratning keskin o'zgarishi natijasida yorilishi va tan jarohati yetishiga yoki mulkning yo'qotilishiga olib kelishi mumkin.*

Elektr tarmog'i uzilishi bo'yicha choralar

Hattoki yozda ham elektr ta'minoti uzilgandan so'ng sovutkichdagi mahsulotlar bir necha soat davomida saqlab turilishi mumkin. Agar elektr quvvatida uzilish ro'y bersa, uzilish davomiyligi haqida so'rash uchun elektroenergiya kompaniyasiga qo'ng'iroq qiling. Elektr ta'minoti o'chirilganda sovutkichga qo'shimcha mahsulotlarni qo'ymang va imkon qadar sovutkich eshigini kamroq ochishga harakat qiling. Agar elektr ta'minoti o'chirilishi to'g'risida avvaldan xabar berilgan bo'lsa va o'chirish 24 soatdan ortiq davom etadigan bo'lsa, oldindan biroz miqdordam sovuq tayyorlab oling va uni konteynerga solib, muzlatkichning yuqorisi bo'limasiga joylashtirib qo'ying.

▲ *Elektr ta'minoti o'chirilgandan keyin yoki boshqa nosozliklar holatida sovutkichda harorat oshgan sari, mahsulotlarni saqlash muddati va yeyishga qaratilgan muddati qisqarib boradi.*

Barcha mahsulotlarni olib tashlang

Agar sovutkichdan uzoq vaqt davomida foydalanilmaydigan bo'lsa, uni elektr tarmog'idan uzib qo'ying va yuqoridagi bayon etilgan uslub bilan tozalang. Sovutkichda qolgan mahsulotlardan noxush hid paydo bo'lishini oldini olish maqsadida sovutkich eshigini ochiq qoldiring.

▲ *Sovutkich belgilangan muddat ishlab berishini ta'minlash uchun, zaruriyat tug'ilmaguncha sovutkichni o'chirmaslik tavsiya etiladi.*

Dam olishga chiqish yoki ta'tilga ketishdan oldin

Uzoq davom etadigan ta'tilga ketayotganda elektr ta'minotini uzib qo'ying. Barcha mahsulotlarni chiqarib tashlang va barcha qirrov erib ketguncha kuting. Shundan so'ng sovutkichning ichki qismini tozalang va quriting, sovutkichda qolgan mahsulotlardan noxush hid paydo bo'lishini oldini olish maqsadida sovutkich eshigini ochiq qoldiring.

Sovutkichni joydan-joyga ko'chirish

Sovutkichni elektr tarmog'ida uzib, Barcha mahsulotlarni chiqaring. Tokchalarni va meva-sabzavot uchun konteynerni, shuningdek boshqa harkatlanuvchi qismlarni muzlatkich ichiga yopishqoq lenta yordamida mahkamlab o'rnatang. Sovutkich eshigini yoping va uni yopishqoq lenta yordamida mahkamlang. Sovutich tizimiga zarar yetkazmaslik uchun uni 45 gradusdan ortiq burchakka og'dirmang. Mulka zarar yetishini hamda tan jarohati yetishini oldini olish maqsadida sovutkichni eshigidagi dastasidan tutgan xolda harakatlantirmang.

NOSOZLIKLARNI ANIQLASH VA BARTARAF ETISH

Servis markazga murojaat qilishdan avval nosozliklarni aniqlash va bartaraf qilish jadvali bilan tanishib chiqing. Bu sizning vaqtinigizni qanday bo'lsa, pulingizni ham xuddi shunday tejashga yordam beradi. Jadval umumiy muammolarga ega, bajarilish sifati yoki muzlatgich materialidagi nuqsonlar bilan chaqirilgan muammolardan tashqari.

Muammo	Sabab	Hal etish
Muzlatgichning ishi		
Kompressor ishlamayapti	<ul style="list-style-type: none"> ✗ Sovutkich muzdan tushirish siklida ishlamoqda. ✗ Sovutkich elektr ta'minot tarmog'iga ulanmagan. ✗ Sovutkich O'CHIRILGAN. 	<ul style="list-style-type: none"> ✓ Avtomatik tarzda muzdan tushirish rejimidagi sovutkich uchun bu me'yoriy holat. ✓ Elektr vilkasi rozetkaga mustahkam ravishda kiritilganligiga ishonch hosil qiling. ✓ Sovutkichni qayta ishga tushirish uchun «Elektr ta'minot» tugmasini bosib va 3 soniya yoki undan ortiqroq vaqt davomida ushlab turing yoki dastakni O'CHIRILGAN holatidan haroratni tanlash holatiga o'tkazing.
Sovutkich sovutish jarayonini tez-tez ishga tushiryapti yoki uzoq vaqt davomida ishlapyapti	<ul style="list-style-type: none"> ✗ Tashqaridagi yoki ichkaridagi harorat o'ta baland. ✗ Sovutkich elektr tarmog'idan uzoq muddatga uzib qo'yilgan. ✗ Eshikcha tez-tez ochilmoqda yoki uzoq vaqt davomida ochiq qoldirilmoqda. ✗ Sovutkich / muzlatkich eshikchasi zich yopilmayapti. ✗ Muzlatkich kamerasi haroratni juda past darajaga o'rnatilgan. ✗ Sovutkich/muzlatkich eshikchasining zichlashtirgichi ifloslangan, yedirilib ketgan, yorilgan yoki mos emas. 	<ul style="list-style-type: none"> ✓ Bu holda sovutkichning uzoqroq vaqt ishlashi me'yoriy holat hisoblanadi. ✓ Sovutkich to'liq sovushi uchun odatda 8 – 12 soat ketadi. ✓ Iliq havo sovutkichga kirib keladi va uni tez-tez ishlashiga majbur qiladi. Eshikchani tez-tez ochmang. ✓ Sovutkich tekich yuzada joylashganligiga hamda hych qanday mahsulotlar yoki idishlar eshikchaga tegib turmayotganligiga ishonch hosil qiling. «Ogohlantirishlar» bo'limidagi «Eshikcha/yashikni ochish/yopish» mavzusini ko'ring. ✓ Sovutkichda qoniqli harorat o'rnatilgunga qadar balandroq harorat darajasini o'rnatib. Sovutkich haroratining mo'tadillashishiga 24 soat vaqt ketadi. ✓ Eshikcha zichlashtirgichini tozalang yoki almashtiring. Eshik zichlashtirgichidagi germetiklikning yo'qotilishi sovutkichdagi zarur haroratni ushlab turish uchun uning uzoqroq vaqt davomida ishlashiga olib keladi.
Haddan tashqari yuqori harorat		
Sovutkich/muzlatkich bo'lmasida haddan tashqari baland harorat	<ul style="list-style-type: none"> ✗ Sovutkich eshikchasi tez-tez ochiladi yoki haddan ortiq uzoq vaqt davomida ochiq holatda qoladi. ✗ Haddan ortiq yuqori harorat o'rnatilgan. ✗ Eshikcha zich yopilmayapti. 	<ul style="list-style-type: none"> ✓ Sovutkich eshigi har gal ochilganda uning ichiga issiq havo kiradi. Eshikchani imkon qadar kamroq ochishga harakat qiling. ✓ Haroratni qayta sozlang. ✓ «Ogohlantirishlar» bo'limidagi «Eshikcha/yashikni ochish/yopish» mavzusini ko'ring.
Muzlatkichdagi harorat juda baland, lekin bu vaqtda sovutkichdagi harorat me'yorda	<ul style="list-style-type: none"> ✗ Muzlatkichda juda yuqori harorat o'rnatilgan. 	<ul style="list-style-type: none"> ✓ Muzlatkich haroratini pastroq darajaga o'rnatib. Sovutkich haroratining mo'tadillashishiga 24 soat vaqt ketadi.
Sovutkichning tashqi yuzasidagi suv/namlik/qirov		
Sovutkichning tashqi yuzasida yoki ikkita eshikcha orasida namlik yig'ilishi	<ul style="list-style-type: none"> ✗ Nam iqlim. ✗ Sovutkich eshikchasi zich yopilgan. Bu holat sovutkichdagi sovuc havoning hamda tashqaridagi iliq havoning kondensatsiyasiga olib keladi. 	<ul style="list-style-type: none"> ✓ Nam iqlim sharoitida bu me'yoriy holat hisoblanadi. Namlik yig'ilishi namgarchilik kamaygan sari yo'qoladi. ✓ «Ogohlantirishlar» bo'limidagi «Eshikcha/yashikni ochish/yopish» mavzusini ko'ring.
Sovutkichdagi noxush hidlar		
Sovutkichning ichki tomoni ifloslangan	<ul style="list-style-type: none"> ✗ Sovutkichning ichki yuzasini tozalash lozim. ✗ Sovutkichda kuchli hidga ega bo'lgan mahsulotlar saqlanmoqda. 	<ul style="list-style-type: none"> ✓ Sovutkichning ichki yuzasini tozalang. ✓ Mahsulotlarni zichroq qilib o'rang.
Agar siz quyidagilarni ehishtsangiz		
Tovushli signal	<ul style="list-style-type: none"> ✗ Sovutkich bo'lmasi ochiq holatda. ✗ Sovutkichdagi harorat o'ta baland. 	<ul style="list-style-type: none"> ✓ Sovutkich eshigini yoping yoki ogohlantiruvchi signalni qo'lda o'chiring. ✓ Uskuna birinchi bor ishga tushirilganda nisbatan baland harorat sababli bunday ogohlantiruvchi signal chiqarilishi me'yoriy holat hisoblanadi.
Me'yordan tashqari tovushlar	<ul style="list-style-type: none"> ✗ Sovutkich notekis yuzada joylashgan. ✗ Sovutkich uning yaqinida joylashgan ayrim obyektlarga tegib turibdi. 	<ul style="list-style-type: none"> ✓ Sovutkichning joylashish darajasini sozlash uchun oyoqchalardan foydalaning. ✓ Uning yaqinidagi obyektlarni olib tashlang.
Suv oqishiga o'xshash yengil shovqin	<ul style="list-style-type: none"> ✗ Bu muzlatgich tizimining ovozi. 	<ul style="list-style-type: none"> ✓ Me'yorda.
Korpusning qizishi	<ul style="list-style-type: none"> ✗ Kondensatga qarshi tizim ishlamoqda. 	<ul style="list-style-type: none"> ✓ Bu tizim kondensat hosil bo'lishini oldini oladi va bu me'yordagi holat hisoblanadi.

TEXNIK XARAKTERISTIKALAR

Rusumi	A2F635*	C2F636*
Umumiy hajmi, l	356	364
Sovutish/muzlatish kamerasining foydali hajmi, l	235/100	235/108
Tez buziluvchi mahsulotlar bo'limining foydali hajmi	21	21
Muzlatish kamerasining xarakteristikasi	*/***	*/***
Muzlatish kamerasining bir sutkalik ishlab chiqarish quvvati, kg	12	12
Elektr iste'moli toifasi	A+	A+
Bir yil davomidagi elektr iste'moli, kVt/soat	334	342
***To'g'ri ishlangan ovoz darajasi, dBA	39	39
Iqlimiy toifasi	SN-ST	SN-ST
Eritish tizimining nominal quvvati, Vt	205	205
Istuvchi tizimlarining iste'mol quvvati, Vt	205	205
Boshqaruv	electron	electron
Sovutuvchi agent turi	R600A	R600A
Gabarit o'lchamlari (KengligixBalandligiXChuqurligi), mm	595x1905x672	595x1905x672
Og'irligi, kg	83	80
O'ramdagi gabarit o'lchamlari (KengligiXBalandligiXChuqurligi), mm	663x2000x741	663x2000x741
O'ramdagi og'irligi, kg	91	88

Rusumi	C2F536*	C2F537*
Umumiy hajmi, l	364	386
Sovutish/muzlatish kamerasining foydali hajmi, l	256/108	278/108
Tez buziluvchi mahsulotlar bo'limining foydali hajmi	,	,
Muzlatish kamerasining xarakteristikasi	*/***	*/***
Muzlatish kamerasining bir sutkalik ishlab chiqarish quvvati, kg	12	12
Elektr iste'moli toifasi	A	A
Bir yil davomidagi elektr iste'moli, kVt/soat	417	428
***To'g'ri ishlangan ovoz darajasi, dBA	42	42
Iqlimiy toifasi	SN-ST	SN-ST
Eritish tizimining nominal quvvati, Vt	205	205
Istuvchi tizimlarining iste'mol quvvati, Vt	205	205
Boshqaruv	electron	electron
Sovutuvchi agent turi	R600a	R600a
Gabarit o'lchamlari (KengligixBalandligiXChuqurligi), mm	595x1905x672	595x1998x672
Og'irligi, kg	78	85
O'ramdagi gabarit o'lchamlari (KengligiXBalandligiXChuqurligi), mm	663x2000x741	663x2093x741
O'ramdagi og'irligi, kg	85	94

* = muzlatgich jamlanmasiga bog'liq holda (rang)

** = shisha eshiklari bo'lgan modellarning vazni

*** = tovush bosimi bilan shovqin manbalarining tovush kuchi va tovush energiyasini aniqlash - GOST R ISO 3744-2013

Sovutgich ishlab chiqarish oy va yil sovutish kamerasining ichidagi axborot plitasiga qarang.

KAFOLATLI VA KAFOLATDAN KEYINGI SERVIS XIZMAT KO'RSATISH

Servis xizmati ko'rsatilishi yoki qo'shimcha ashyolarni xarid qilish bo'yicha barcha masalalar yuzasidan ushbu mahsulotni sizga sotgan tashkilotga yoki «Xaver»ning avtorizatsiyalangan servis markazlaridan biriga murojaat qilishingizni so'raymiz. Mahsulotdan foydalanishdan oldi foydalanish bo'yicha yo'riqMahsulotdan foydalanishdan oldi foydalanish bo'yicha yo'riqnomina bilan yaxshilab tanishib chiqishingizni so'raymiz. Kafolat muddati tugagandan so'ng iste'molchining talablarini qanoatlantirish amaldagi qonunchilikka binoan amalga oshiriladi.

Sizga shuni ma'lum qilamizki, bizing mahsulotlarimiz Rossiya Federatsiyasining «Iste'molchilarining huquqlarini himoya qilish to'g'risidagi» Qonunga binoan Rossyaning xavfsizlik talablariga muvofiqiy yuzasidan sertifikatlangan.

Bizing uskunalarimizning sertifikatlanishi, sertifikat raqami va uning amal qilish muddati to'g'risidagi ma'lumotlarni Siz Mijozlarni qo'llab-quvvatlash xizmatidan ham olishingiz mumkin («Kafolat taloni»ga qarang. Bepul qo'ng'iroq liniyasi Rossiya8-800-250-43-05, Qozog'iston 8-800-2000-17-06, Belarus 9-10-800-2000-17-06.).

Rusumi	A2F637*	C2F637*
Umumiy hajmi, l	378	386
Sovutish/muzlatish kamerasining foydali hajmi, l	257/100	257/108
Tez buziluvchi mahsulotlar bo'limining foydali hajmi	21	21
Muzlatish kamerasining xarakteristikasi	*/***	*/***
Muzlatish kamerasining bir sutkalik ishlab chiqarish quvvati, kg	12	12
Elektr iste'moli toifasi	A+	A+
Bir yil davomidagi elektr iste'moli, kVt/soat	342	349
***To'g'ri ishlangan ovoz darajasi, dBA	39	39
Iqlimiy toifasi	SN-ST	SN-ST
Eritish tizimining nominal quvvati, Vt	205	205
Istuvchi tizimlarining iste'mol quvvati, Vt	205	205
Boshqaruv	electron	electron
Sovutuvchi agent turi	R600a	R600a
Gabarit o'lchamlari (KengligixBalandligiXChuqurligi), mm	595x1998x672	595x1998x672
Og'irligi, kg	88	85
O'ramdagi gabarit o'lchamlari (KengligiXBalandligiXChuqurligi), mm	663x2093x741	663x2093x741
O'ramdagi og'irligi, kg	97	94

Rusumi	A2F737*	C2F737*
Umumiy hajmi, l	378	386
Sovutish/muzlatish kamerasining foydali hajmi, l	257/100	257/108
Tez buziluvchi mahsulotlar bo'limining foydali hajmi	21	21
Muzlatish kamerasining xarakteristikasi	*/***	*/***
Muzlatish kamerasining bir sutkalik ishlab chiqarish quvvati, kg	12	12
Elektr iste'moli toifasi	A++	A++
Bir yil davomidagi elektr iste'moli, kVt/soat	260	268
***To'g'ri ishlangan ovoz darajasi, dBA	38	38
Iqlimiy toifasi	SN-ST	SN-ST
Eritish tizimining nominal quvvati, Vt	205	205
Istuvchi tizimlarining iste'mol quvvati, Vt	205	205
Boshqaruv	electron	electron
Sovutuvchi agent turi	R600a	R600a
Gabarit o'lchamlari (KengligixBalandligiXChuqurligi), mm	595x1998x672	595x1998x672
Og'irligi, kg	88	85
O'ramdagi gabarit o'lchamlari (KengligiXBalandligiXChuqurligi), mm	663x2093x741	663x2093x741
O'ramdagi og'irligi, kg	97	94

UZ

ПЕРЕНАВЕШИВАНИЕ ДВЕРЕЙ / ПЕРЕНАВЕШИВАНИЕ ЕСИК / ПЕРЕНАВІШУВАННЯ ДВЕРЕЙ/ ESHIKLARNI BOSHQA JOYGA OSISH

Перенавеска двери, ремонт и обслуживание электрических, электронных частей, частей холодильного контура, должны производиться квалифицированными сотрудниками сервиса.

Перенавеска есіктерді жөндеу және қызмет көрсету электр, электрондық бөлшектер, бөлшектер тоңазытқыш контурдың жүргізілуі тиіс білікті қызметкерлері сервис.

Перенавеска двери, ремонт і обслуговування електричних, електронних частин, частин холодильного контуру, повинні проводитися кваліфікованими співробітниками сервісу.

Eshiklarni boshqa joyga osish, elektrik, elektron qismlarni, muzlatgich konturi qismlarini ta'mirlash va xizmat ko'rsatilishi servisning malakali mutaxassis tomonidan o'tkazilishi kerak.

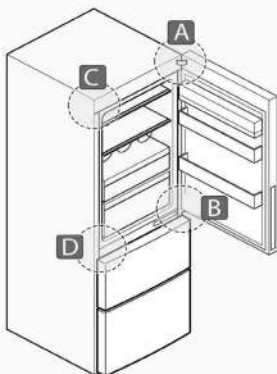
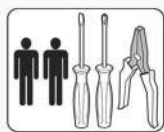

1

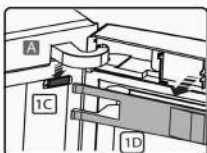
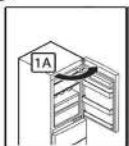

2

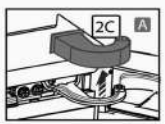
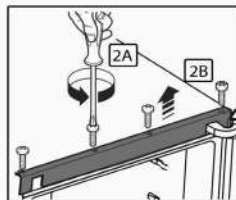

3

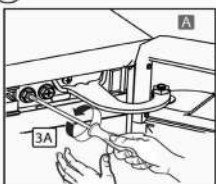

4

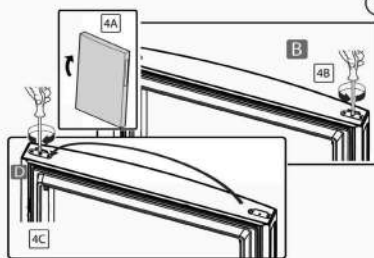

5

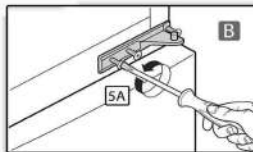

6

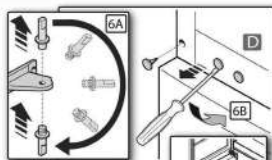

6C

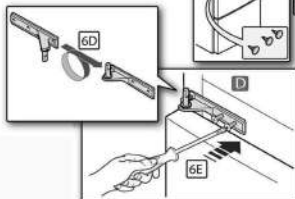

7

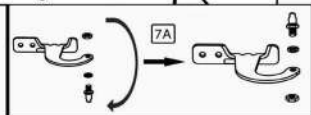

ПЕРЕНАВЕШИВАНИЕ ДВЕРЕЙ / ПЕРЕНАВЕШИВАНИЕ ЕСІК / ПЕРЕНАВІШУВАННЯ ДВЕРЕЙ / ESHIKLARNI BOSHQA JOYGA OSISH

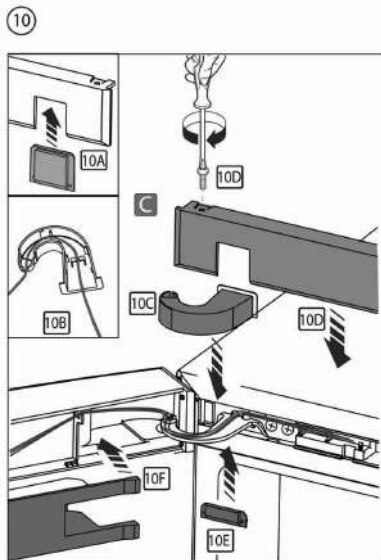
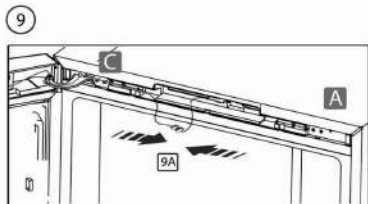
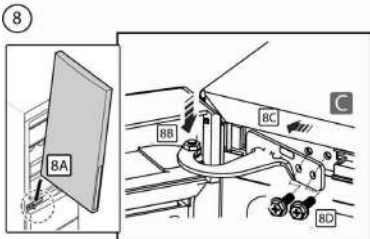

При прокладке кабеля двери через крышку петли, во избежание его перетиранья, избегайте чрезмерного натяжения. При открытии и закрытии двери холодильника кабель должен находиться в свободном положении.

Есіктің кабелін топсаның қақпағы арқылы төсеген кезде, оның ысып кетуіне жол бермеу үшін қатты шиеленісті болдырмаңыз. Тоңазытқыштың есігін ашқанда және жапқанда, кабель еркін күйде болуы керек.

При прокладанні кабелю двери через кришку петлі, щоб уникнути його перетирання, уникайте надмірного натягу. При відкритті і закритті дверей холодильника кабель повинен знаходитися у вільному положенні.

Eshik simini mentese qopog'idan yotqizayotganda, uning ishqalanishiga yo'l qo'yimaslik uchun ortiqcha kuchlanishdan saqlaning. Sovutgich eshigini ochganda va yopishda sim erkin holatda bo'lishi kerak.

8, 10 и 13 пунктах о необходимости смазать ось петли небольшим количеством медицинского вазелина для предотвращения скрипов.

Қиылыстардың алдын алу үшін ілмектер осін аз мөлшерде медициналық вазелинмен майлау қажеттілігі туралы 8, 10 және 13 тармақтар.

8, 10 і 13 пунктта про необхідність змастити вісь петлі невеликою кількістю медичного вазеліну для запобігання скрипів.

Siqilishlarning oldini olish uchun pastadir o'qini oz miqdorda tibbiy vazelin bilan moylash zarurligi haqida 8, 10 va 13-bandlar.

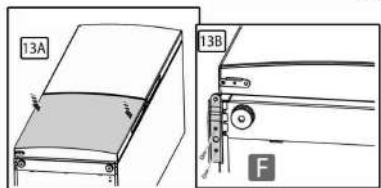
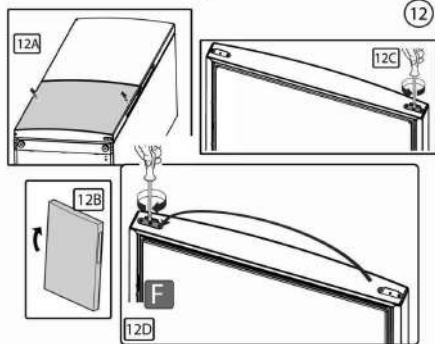
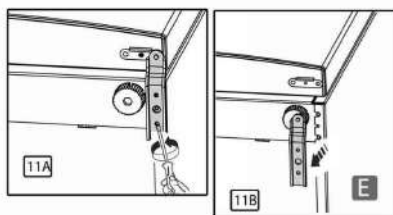
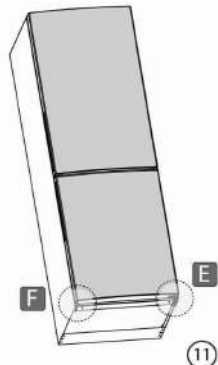

Haier

Головной офис:

«Haier Overseas Electric Appliances Corp. Ltd»
Хайер Оверсиз Электрик Апплаенсиз Корп. Лтд
Адрес:
Room S401, Haier Brand building, Haier Industry
park Hi-tech Zone, Laoshan District Qingdao, China
Рум S401, Хайер бренд билдинг, Хайер индастри
парк Хай-тек зон, Лаошан дистрикт, Циндао,
Китай

0060523451B

EAC

V800000685
V25

БЕСПЛАТНАЯ ГОРЯЧАЯ ЛИНИЯ

8-800-250-43-05

бесплатный звонок из регионов России

8-800-2000-17-06

Қазақстаннан қоңырау шалу тегін

8-10-800-2000-17-06

бясплатны званок з Беларусі

00-800-2000-17-06

Ўзбекистон Free qo'ng'iroq

Производитель:

ООО «Хайер Фридж РУС»

423800, Российская Федерация,
Республика Татарстан,
Набережные Челны,
Автосборочный проезд, 46

Претензии и предложения направлять:

Филиал ООО «Хайер Фридж РУС»

423800, Российская Федерация,
Республика Татарстан,
Набережные Челны,
Автосборочный проезд, 46

Претензии и предложения направлять:

Филиал ООО «Хайер Электрикал
Эпплаенсис РУС» 121099, г. Москва,

Новинский бульвар, д.8,
этаж 16, офис 1601

тел.: 8-800-250-43-05

эл. почта: help@haieronline.ru