

Консультационный центр потребителя:
АО «ВИНИАДЭУ Электроникс Рус».
Адрес: 117342, г. Москва, ул. Профсоюзная,
65, корп.1, этаж 19, комн. 5.02
Тел.: +7 495 741 4533

Импортер: АО «ВИНИАДЭУ Электроникс Рус».
Адрес: 117342, г. Москва, ул. Профсоюзная,
65, корп.1, этаж 19, комн. 5.02
Тел.: +7 495 744 0397

Изготовитель: DAYOU WINIA CO., LTD./ Дайю Виниа Ко., ЛТД
Адрес: 110, Hanamsandan 9beon-ro, Gwangsan-gu, Gwangju,
Republic of Korea/110, Ханамсандан 9беон-ро,
Квансан-гу, Кванчжу, Республика Корея

Завод-изготовитель: DAYOU PLUS CO., LTD./ Дайю Плюс Ко., ЛТД
Адрес: 40-16, Sochon-ro 123beon-gil, Gwangsan-gu, Gwangju,
Republic of Korea/40-16, Сочон-ро 123беон-гил,
Квансан-гу, Кванчжу, Республика Корея

Сделано в Корее

EAC

Инструкция по эксплуатации
dimchae°
холодильник для хранения кимчи и
овощей (домашний погреб)

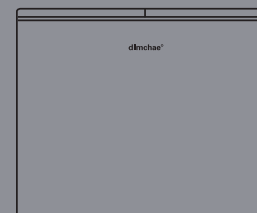

Модель
DL22C-ESUH

Содержание

A. Выдающиеся особенности холодильника «dimchae^o»	1
B. Меры предосторожности	2
1. Перед установкой	2
2. В процессе установки	3
3. В процессе эксплуатации	5
4. Инструкции по уходу	8
5. Рекомендации по экономии электроэнергии	10
6. Меры предосторожности при обращении с хладагентом	11
C. Правила эксплуатации	12
1. Краткий обзор	12
2. Панель управления	13
3. Выбор режимов/функций	14
Как включить/отключить питание (On/Off)	14
Как выбрать режим «KimchiStorage/Хранение кимчи»	15
Как выбрать режим «Chill Storage/Холодильное хранение»	15
Как настроить режим хранения «Vegetable/Fruit (Овощи/фрукты)»	16
Как выбрать режим «Purchased Kimchi Storage\Хранение покупного кимчи»	17
Как выбрать режим «Long-Term Storage\Длительное хранение»	17
Как настроить режим «Ripen/Сквашивание»	18
Как настроить режим «Defrost/ Размораживание»	19
Важные рекомендации по хранению продуктов в холодильнике «dimchae ^o »	20
4. Порядок действий при отключении электроэнергии	21
5. Повторное использование фильтра-поглотителя запаха	21
D. Ремонт	22
1. Определение неисправностей	22
2. Меры предосторожности при утилизации	23
E. Служба поддержки клиентов	24
1. Характеристики изделия	24

А Выдающиеся особенности холодильника «dimchae°»

Во-первых,

Бренд «dimchae°» - непревзойденный лидер, владелец собственной технологии «Original Fermentation Science/ Оригинальная умная ферментация» отвечает за питательность, а также вкус пищи.

С «Оригинальной умной ферментацией» бренд «dimchae°» пошел еще дальше в вопросах умной витаминной ферментации, благодаря которой ваше кимчи такое вкусное и питательное. Кимчи, приготовленное по технологии «Оригинальной умной ферментации», обладает приятным вкусом, способствует укреплению здоровья и повышению жизненного тонуса благодаря увеличению содержания молочной кислоты, витамина С и орнитина.

Во-вторых,

Холодная воздушная завеса сохраняет оригинальный вкус кимчи.

Плотный слой холодного воздуха между дверцей и отделением для хранения продуктов позволяет уменьшить выход холодного воздуха изнутри холодильника для более длительного сохранения свежести продуктов.

В-третьих,

Больше не нужно беспокоиться об образовании инея.

Да, уже давно известно, что образование инея в холодильниках для кимчи неизбежно из-за влажности и разницы температур внутри холодильника и снаружи. И все равно, не раздражало ли вас это? Именно для таких владельцев в холодильниках «dimchae°» есть функция «Размораживание», которая позволяет легко разморозить холодильник.

Благодаря этой функции размораживание холодильника «dimchae°» путем повышения температуры внутри занимает очень короткое время (30 минут). И больше никаких хлопот с размораживанием холодильника для кимчи. Не забудьте выгрузить продукты из контейнеров перед включением режима «Defrost/Размораживание». Если оставить кимчи в контейнере в режиме «Defrost/Размораживание», кимчи сквасится слишком сильно. Так что, будьте бдительны.

В-четвертых,

Встречайте: функция «Chill/Охлаждение», которая позволяет сохранить свежесть и вкусовые качества не только кимчи, но и любых видов продуктов.

Это новая концепция технологии охлаждения, которая позволила расширить возможности стандартного не очень удобного охлаждения, при котором происходит заморозка тканей продуктов для их краткосрочного хранения без порчи и полная заморозка до твердого состояния для длительного хранения. Функция «Chill/Охлаждение» — это новая концепция технологии охлаждения: время разморозки сокращается благодаря тому, что функция охлаждения медленно замораживает продукты, сохраняя их ткани и питательную ценность.

В-пятых,

Холодильники «dimchae°» — это холодильники, в которых можно приготовить вкусное кимчи любого вида благодаря специальным возможностям для хранения кимчи.

Готовое покупное кимчи или кимчи, которое для вас приготовили родственники, сквашивается уже в процессе перевозки/доставки. Сдержать процесс сквашивания не просто, даже если хранить кимчи в специальном холодильнике. Однако, функция длительного безопасного хранения готового кимчи обеспечивает большое количество CO2 в сквашенном кимчи для свежего вкуса и позволяет сохранить свежесть кимчи, подавляя рост молочнокислых бактерий, из-за которых кимчи может испортиться.

Эта технология была впервые разработана и использована «dimchae°»; она сдерживает процесс сквашивания кимчи до 3 месяцев с того момента, когда вы положили кимчи в холодильник «dimchae°», и позволяет приготовить еще более вкусное кимчи благодаря постепенному сквашиванию, начиная с 4 месяца хранения. Эта технология позволяет надолго сохранить свежесть и вкусовые качества кимчи, которое заготовили на зиму.

Выдающиеся особенности
холодильника

Меры
предосторожности

Правила
эксплуатации

Ремонт

Служба поддержки
клиентов

B

Меры предосторожности

1 Перед установкой



Warning

● Несоблюдение данных мер предосторожности может привести к серьезным травмам или даже летальному исходу.



Caution

● Несоблюдение данных мер предосторожности может привести к травмам или порче собственности.



Warning

Этот бытовой прибор разработан для эксплуатации в

указанных условиях:

США, Канада: 110~115 В, 60 Гц.
Австралия, Евросоюз, Россия: 220~240 В, 50 Гц.

● Прибор не сможет работать от других источников питания, что также может стать причиной возгорания.



Warning

Не устанавливайте прибор в местах повышенной влажности, в пыльных помещениях или около воды.

● Это может привести к удару электрическим током, утечке тока, следствием чего могут быть травмы или смерть.



Caution

Не устанавливайте бытовой прибор в местах, где возможен его перегрев или попадание прямых солнечных лучей, а также около других нагревательных приборов.

● Уменьшается охлаждающая способность бытового прибора, что приводит к увеличению расхода электроэнергии.

● Температура в помещении, где устанавливается бытовой прибор, должна быть 20~30°C.

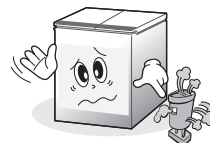

Warning

Устанавливайте бытовой прибор на расстоянии минимум 4 дюйма от стены.

● Такое расстояние необходимо для должной вентиляции. При плохой вентиляции понизится производительность прибора, а также может произойти возгорание.

※ Предметы первой необходимости, которые находятся сзади или сбоку бытового прибора в процессе его эксплуатации, могут помешать вентиляции, поэтому сразу же уберите их. Кроме того, если возле электрического провода или вентиляционного отверстия есть вода, пыль или мусор, они могут приводить к возгоранию, которое может стать причиной стихийного бедствия или порчи имущества. Следите за чистотой около бытового прибора.

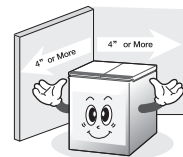

Caution

Устанавливайте прибор на устойчивой и ровной поверхности.

● При установке на неровной поверхности прибор будет издавать шум.

● Положение прибора на неровной поверхности можно отрегулировать при помощи регулировочных винтов.

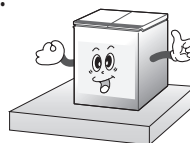

2 В процессе установки



Warning

- Прибор не предназначен для использования лицами (включая детей) со сниженными физическими, сенсорными и ментальными способностями, а также лицами, у которых недостаточно опыта или знаний, если за такими лицами не осуществляется надзор или они не получили инструкции по эксплуатации бытового прибора от лица, ответственного за их безопасность.
 - Следите за детьми и не разрешайте им играть с бытовым прибором.
- Прибором могут пользоваться дети старше 8 лет, а также лица со сниженными физическими, сенсорными или ментальными способностями, а также те, у кого недостаточно опыта и знаний, при условии надзора за такими лицами, а также получения ими инструкций по безопасной эксплуатации бытового прибора, а также если таковые лица понимают риски, связанные с эксплуатацией прибора.
 - Детям не следует играть с прибором. Не разрешайте детям мыть или обслуживать прибор без надзора.



Warning

Убедитесь, что шнур не погнулся и не смят под тяжестью других предметов:

- Повреждение линии электроснабжения может привести к короткому замыканию, возгоранию или удару электрическим током.

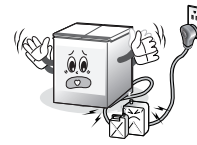

Warning

Убедитесь, что вилка не погнулась и не сломана:

- Сломанная вилка может стать причиной короткого замыкания или возгорания.

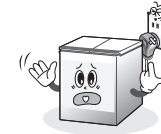

Warning

Прежде чем вставить вилку в розетку удалите с нее пыль или пятна чистым сухим полотенцем.

- Наличие пыли на вилке не позволит полностью вставить вилку в розетку или может привести к возгоранию.

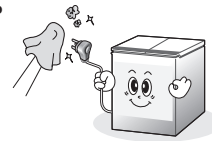

Warning

Не устанавливайте сетевой удлинитель или портативные источники питания на задней панели устройства.

- Подключение нескольких вилок к одной настенной розетке может привести к выделению тепла или возгоранию.



Warning

При установке прибора убедитесь, что шнур питания не зажат и не поврежден.

- Эти действия могут привести к возгоранию или утечке тока.
- Если шнур питания поврежден, и вы хотите заменить его, обратитесь в сервисный центр компании-изготовителя или к квалифицированному технику, который произведет замену с соблюдением мер безопасности.

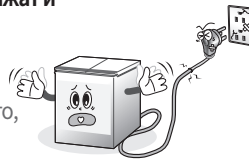

Warning

Подключайте шнур питания так, чтобы он шел вниз.

Выдающиеся особенности
холодильникаМеры
предосторожностиПравила
эксплуатации

Ремонт

Служба поддержки
клиентов

2 В процессе установки



- При необходимости используйте только заземленный трехжильный шнур-удлинитель с заземленной вилкой с тремя контактами и розеткой.

- В США и Канаде используйте шнур-удлинитель (минимум) 110-115 В 15 А.

- В Австралии, России и Евросоюзе используйте шнур-удлинитель (минимум) 220-240 В 50 Гц



Подключите бытовой прибор к автомату или убедитесь в надежности заземления прибора.

- Используйте автомат, подключенный к настенной розетке или настенную розетку с заземляющим выводом.
- Ни в коем случае не используйте в качестве заземления газовые трубы, пластиковые водопроводы или телефонные кабели.



При подключении к вспомогательной сети питания используйте заземленную сеть.

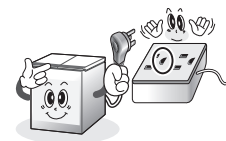

При перемещении не наклоняйте прибор больше, чем на 45°.

- Масло в компрессоре может стечь в трубку, что приведет к поломке прибора.
- При наклоне прибора больше, чем на 45°, не включайте прибор в розетку в течении 30-40 минут.



Не пытайтесь разобрать, починить или перестроить прибор.

- Это может стать причиной травмы, удара электрическим током или возгорания.

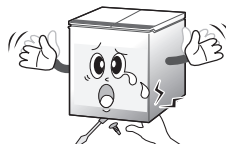

Складывайте продукты на хранение через 3-4 часа после того, как прибор был включен в сеть.

- Для достижения температуры хранения продуктов внутри прибора потребуется несколько часов.



3 В процессе эксплуатации



Warning

- Не пытайтесь перенастроить прибор неестественным образом или использовать устройства и методы, ускоряющие процесс размораживания.
- Повреждение контура циркуляции хладагента очень опасно. Поэтому, в случае неисправности, обратитесь в сервисный центр.
- Не храните электронные устройства внутри прибора.



Warning

Не трогайте вилку или настенную розетку мокрыми руками.

- Это может привести к удару электрическим током.



Warning

При обнаружении дыма, газов с запахом гари сразу же отключите прибор из розетки.

- Это может привести к поломке прибора, удару электрическим током или возгоранию.



Warning

Не устанавливайте бытовой прибор в местах, где возможен его перегрев или попадание прямых солнечных лучей, а также около других нагревательных приборов.

- Уменьшается охлаждающая способность бытового прибора, что приводит к увеличению расхода электроэнергии.
- Температура в помещении, где устанавливается бытовой прибор, должна быть 20~30°C.

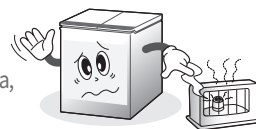

Warning

Не распыляйте воспламеняемые вещества около прибора.

- Это может привести к возгоранию.
- Можно повредить пластмассовые поверхности прибора.

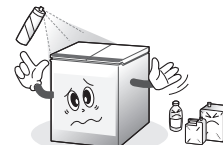

Warning

Не храните взрывоопасные вещества, например, аэрозольные баллончики с воспламеняемым взрывчатым веществом в данном бытовом приборе.

- Это может привести к порче прибора, возгоранию или взрыву.

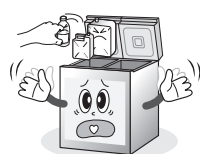

Warning

Не разбирайте, ремонтируйте или перенастраивайте прибор бессистемно. Не позволяйте детям залазить в холодильник. Не тяните за сетевой шнур, чтобы вытащить вилку из розетки.

Выдающиеся особенности
холодильникаМеры
предосторожностиПравила
эксплуатации

Ремонт

Служба поддержки
клиентов

3 В процессе эксплуатации

Меры
предосторожности



Caution

Не устанавливайте прибор в помещении, где, в зимний период времени, происходит резкий перепад температур.

- Кимчи может заморозиться.



Caution

Выбирайте правильный режим в зависимости от того, какой продукт будете хранить.

Не храните продукты с разными режимами хранения вместе.



Caution

Проверяйте свежесть продуктов, которые хранятся в холодильнике «dimchae°», даже при работе в режимах «Refrigerating/Заморозка» и «Chill/ Охлаждение».

- Продукты, которые хранятся в холодильнике «dimchae°», могут испортиться по истечению срока годности.

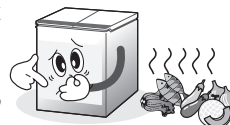

Caution

Используйте имеющийся контейнер для кимчи для хранения его в холодильнике «dimchae°».

- Кимчи может заморозиться при хранении прямо в холодильнике.



Caution

Наполняйте контейнер для кимчи только на 70-80%, чтобы не вытекал рассол в процессе сквашивания.

- В процессе сквашивания кимчи объем рассола увеличивается, и он может вытекать.

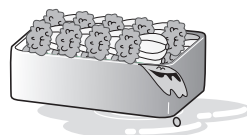

Caution

Открывайте и закрывайте дверцы только за ручки. Следите, чтобы не зажать руки дверцами.

- Можно травмировать руки.

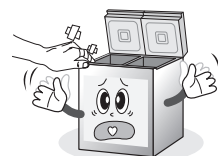

Caution

При использовании контейнеров под кимчи в микроволновой печи всегда открывайте крышку и включайте микроволновую печь только в режим предварительного нагрева.

3 В процессе эксплуатации



● Данный прибор предназначен для использования исключительно в бытовых целях



Используйте отдельные контейнеры для мяса, рыбы и овощей.

● Так пища не засохнет и такой способ является более гигиеничным.

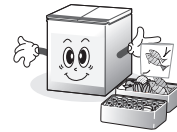

Охладите горячую пищу, прежде чем поставить ее в холодильник.

● Горячая пища повлияет на кимчи, которое хранится на этой же полке – кимчи скиснет.



Как можно реже открывайте верхнюю крышку контейнера в режиме "Fermentation/Ферментация".

● Воздух снаружи может изменить температуру внутри или испортить вкус кимчи.

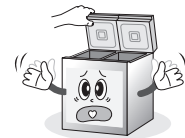

При переносе контейнеров с кимчи убедитесь, что все защелки (в 4 точках) закрыты. Вы можете нанести себе травму, если все защелки не закрыты, и крышка слетит с контейнера.

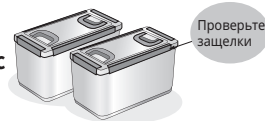

Держите контейнер обеими руками, когда несете его, вы можете нанести себе травму, если крышка слетит с контейнера, в том случае, если в контейнере лежат очень тяжелые (каменные или железные) предметы.

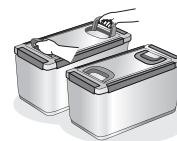

Если поставить контейнеры друг на друга и при этом ручка нижнего контейнера поднята, кимчи может перезреть из-за поломки или ненадлежащего закрытия крышки нижнего контейнера под весом верхнего контейнера.



Если продукт хранится в режиме «Freezing/Заморозка» или «Cooling/Охлаждение», крышка с контейнера с кимчи снимается очень тяжело под действием вакуума. Открывайте крышку, слегка приподняв ее край.



Выдающиеся особенности
Холодильника

Меры
предосторожности

Правила
эксплуатации

Ремонт

Служба поддержки
клиентов

4 Инструкции по уходу



Warning

Не распыляйте воду на бытовой прибор. Панель управления должна быть сухой. Протирайте ее сухой тряпкой.

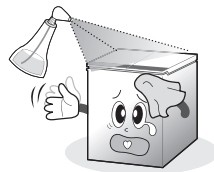

Caution

Протирайте поверхности бытового прибора мягкой тряпкой или губкой, смоченной в воде комнатной температуры или нейтральном очистителе. Вытирайте насухо мягкой тряпкой.

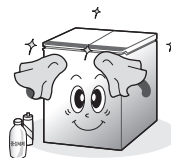

Caution

Перед размораживанием сначала разгрузите холодильник и нажмите кнопку «EzClean/Быстрое размораживание», крышку оставьте открытой. Протрите холодильник внутри сухой тряпкой (См. стр.20).

- Не используйте фен для размораживания горячим воздухом.
- Иней в холодильнике «dimchae°» образуется из-за разницы температур снаружи и внутри холодильника. Это естественный процесс, который происходит в системе непосредственного охлаждения.

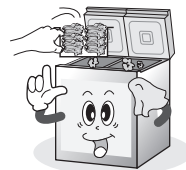

Caution

Если загорается сигнальная лампочка и звучит мелодичный звуковой сигнал, это означает какие-то проблемы с бытовым прибором. Нажмите любую кнопку для отключения сигнала и обратитесь в ближайшую сервисную службу.

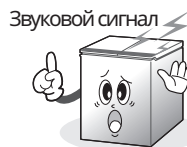

Caution

При перемещении бытового прибора зафиксируйте дверцы при помощи клейкой ленты, чтобы они не открывались.

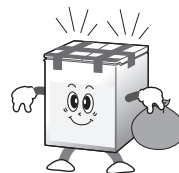

4 Инструкции по уходу



● Опасность того, что ребенок застрянет в холодильнике.

Перед тем, как выбросить старый холодильник или морозильную камеру.

- Снимите дверцы
- Не вынимайте полки, чтобы дети не могли забраться внутрь.



Снимите резиновую окантовку с внутренней стороны дверцы перед тем, как выкинуть холодильник.

- Дверца может деформироваться или возможны травмы.

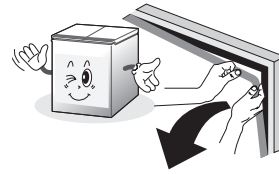

Не тащите и не тяните прибор. Поднимите и перенесите.

- Будьте осторожны: вода по сливной трубке может вылиться на пол при переносе или перемещении прибора.

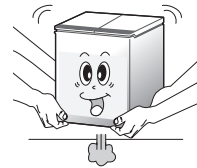

Отключите прибор из розетки, если не будете использовать его длительное время.

- После отключения прибора из розетки, помойте его и оставьте крышку открытой на сутки для того, чтобы холодильник полностью высох.

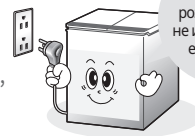

Отключите прибор от розетки, если не используете его долгое время



Не ставьте контейнеры для кимчи, которые не используете, друг на друга. Храните контейнеры в тени.

- Под воздействием прямых солнечных лучей контейнеры могут выцветать или деформироваться.
- Если поставите закрытые крышками контейнеры друг на друга, их будет сложно потом разъединить.

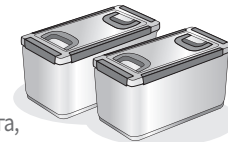

Выдающиеся особенности
холодильника

Меры
предосторожности

Правила
эксплуатации

Ремонт

Служба поддержки
клиентов

5 Рекомендации по экономии электроэнергии

- В случае установки прибора в помещении с высокой температурой окружающего воздуха, увеличивается работа компрессора, что приводит к повышению расхода электроэнергии.
- Потребление электроэнергии может быть разным в зависимости от вариантов эксплуатации прибора и режимом его работы.
- Для экономии электроэнергии соблюдайте следующие указания.

1 Не открывайте крышку без необходимости.

- Вы выпускаете холодный воздух из холодильника и запускаете теплый воздух внутрь холодильника, что влияет на температуру внутри прибора. В свою очередь, внутри прибора включается компрессор для понижения температуры, что приводит к расходу электроэнергии.

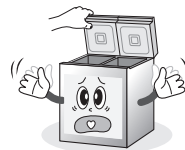

2 Охлаждайте горячую пищу перед тем, как поставить ее в холодильник.

- Из-за горячей пищи внутри холодильника повышается температура, что повышает расход электроэнергии на понижение температуры.

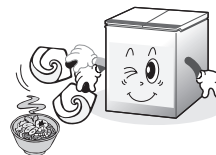

3 Не открывайте дверцу при отключении питания.

- Каждый раз, когда вы открываете крышку холодильника, теплый воздух снаружи попадает в прибор.
- Отключение питания менее чем на 2 часа не влияет на продукты в холодильнике



4 Не размещайте прибор в местах, где есть воздействие прямых солнечных лучей, в жарких помещениях или около источников тепла.

- Рекомендованная температура в месте установки прибора от 20°C до 30°C.
- При очень высокой или очень низкой температуре в месте установки возможно нарушение работы прибора, снижение охлаждающей способности и увеличение расходов на электроэнергию.
- Прибор может поменять цвет.

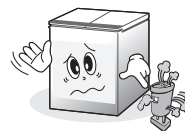

6 Меры предосторожности при обращении с хладагентом

- В данном приборе используется изобутан (R-600a), воспламеняемый природный газ, в качестве хладагента, поэтому при перемещении прибора избегайте его поломок.
- Для установки прибора необходимо определенное пространство, в зависимости от объема используемого в приборе хладагента, с тем чтобы снизить опасность возгорания при утечке хладагента.
- В данном приборе используется хладагент R-600a.
Объем используемого хладагента указан на наклейке на внешней стороне холодильника.



Не закрывайте вентиляционные отверстия в корпусе прибора или в конструкции для его встраивания.



Не используйте механические устройства или прочие предметы для ускорения процесса размораживания, за исключением тех, которые рекомендовала компания-изготовитель.



Не используйте электрические устройства в камерах для хранения пищи, за исключением тех, что рекомендованы изготовителем.

Выдающиеся особенности
холодильника

Меры
предосторожности

Правила
эксплуатации

Ремонт

Служба поддержки
клиентов

dimchae°

С

Правила эксплуатации

1 Краткий обзор

Наименование основных комплектующих

Правила
эксплуатации

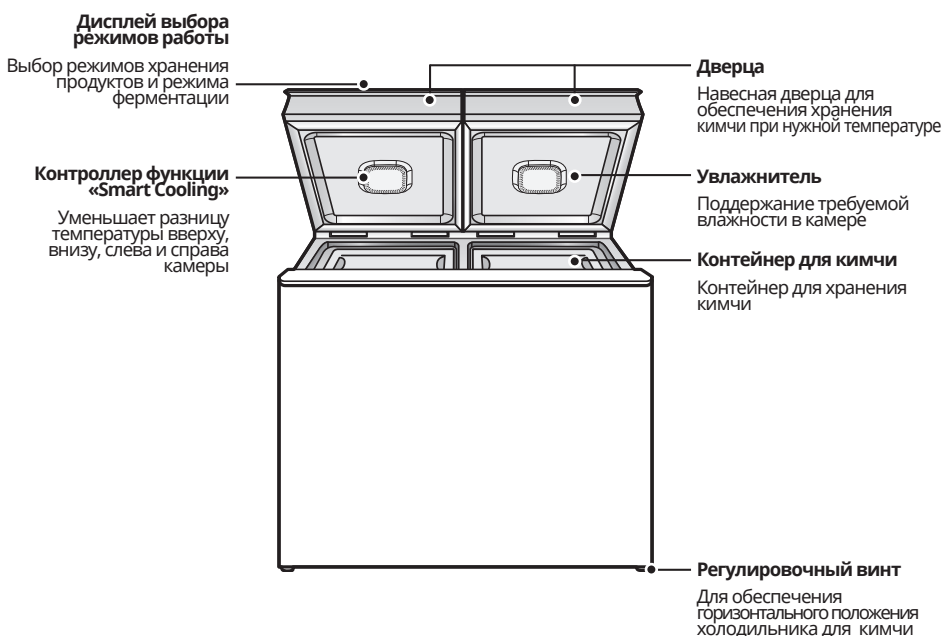

Примечание

- ▶ **Как установить режим «Always ON/Всегда ВКЛ» на потайном дисплее.**
 - Как установить режим «Always ON/Всегда ВКЛ» на потайном дисплее.
 - Нажмите и удерживайте кнопку «Lock/Unlock (Заблокировать/Разблокировать)» в течении 8 секунд для установки функции «On/ВКЛ», которая будет всегда включаться (после звукового сигнала), так, чтобы всегда включался последний выбранный режим. Если хотите отключить функцию, нажмите и удерживайте кнопку «Lock/Unlock (Заблокировать/Разблокировать)» в течении 8 секунд и дольше – функция отключена после звукового сигнала.
- ▶ **Технические характеристики и функции могут различаться в зависимости от модели. Разным может быть комплект контейнеров для кимчи.**

2 Панель управления

Работа с панелью управления

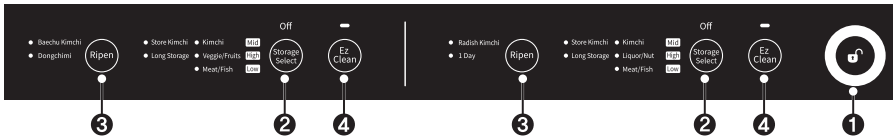

※ **On/Off** : для отключения питания левой или правой камеры нажимайте кнопку «Storage/Хранение» (Вкл/Выкл) до тех пор, пока не загорится лампочка «Off/Выкл». Если еще раз нажать кнопку «Storage/Хранение» при горящей лампочке «Off/Выкл», питание включится опять..

1 Кнопка «Lock/Unlock» (Заблокировать/ Разблокировать)

- ▶ Если нажать и удерживать кнопку в течении 3 секунд и дольше, панель управления разблокируется и можно работать с кнопками..

2 Кнопка «Storage/Выбор режима хранения»

- ▶ Кнопка выбора видов продуктов на хранение, хранение кимчи, овощей/фруктов, замораживание продуктов животного происхождения, а также интенсивности хранения (стандартная, высокая, низкая).

▶ Хранение в левой камере

При нажатии кнопки «Storage/Выбор режима хранения» в режиме «Unlock/Разблокировано» выбор режимов производится в следующем порядке: KimchiStorage (standard, strong, weak), Vegetable/Fruit (standard, strong, weak), FreezingforLivingOrganisms (standard, strong, weak), DualStorage, OFF. /Хранение кимчи (стандартная, высокая, низкая), Овощи/Фрукты (стандартная, высокая, низкая), Замораживание продуктов животного происхождения (стандартная, высокая, низкая), Совместное хранение и Выкл.

Хранение в правой камере

При нажатии кнопки «Storage/Выбор режима хранения» в режиме «Unlock/Разблокировано» выбор режимов производится в следующем порядке: KimchiStorage (standard, strong, weak), Vegetable/Fruit (standard, strong, weak), FreezingforLivingOrganisms (standard, strong, weak), DualStorage, OFF. /Хранение кимчи (стандартная, высокая, низкая), Овощи/Фрукты (стандартная, высокая, низкая), замораживание продуктов животного происхождения(стандартная, высокая, низкая), Совместное хранение и Выкл. Выбрать режим можно в указанном ниже порядке.

- Vegetables/Fruit (Овощи/фрукты) : хранение овощей и фруктов (или риса и соевой пасты).
- KimchiStorage/Хранение кимчи : хранение кимчи.
- Freezing for Living Organisms/Замораживание продуктов животного происхождения: легкое замораживание для хранения мяса/рыбы.
- PurchasedKimchi/Покупное кимчи : хранение купленного вами кимчи.
(Данная функция работает только в правой камере).
- Long-TermStorage/Длительное хранение : длительное хранение кимчи со сдерживанием процесса ферментации
(Данная функция работает только в правой камере)

3 Кнопка «Ripen/Сквашивание»

- ▶ Бэчу-кимчи, кимчи из редиса, дончими

Технология «Умная ферментация» применяется для сквашивания полезного и вкусного кимчи, увеличивает содержание витамина С и орнитина, что благотворно сказывается на здоровье,

1 день

Сквашивание кимчи из пекинской капусты в условиях, аналогичных естественным условиям ферментации.

4 Кнопка «Defrost/Размораживание»

- ▶ Для размораживания наледи в отделениях для хранения и мытья холодильника.
(Всегда включайте эту функцию только, после того как разгрузите холодильник).

Выдающиеся особенности
холодильника

Меры
предосторожности

Правила
эксплуатации

Ремонт

Служба поддержки
клиентов

3 Выбор режимов/функций

1. “Как включить/отключить питание (On/Off).,,

❶ Для переключения в режим «Unlock/Разблокировано» нажмите и удерживайте в течении 3 секунд кнопку «Lock/Unlock (Заблокировано/Разблокировано)».

- Если никакие действия не выполняются в течении 25 секунд, холодильник переключается в режим «Lock/Заблокировано».



※ Когда вы включаете питание впервые, установлен режим «Storage-Kimchi-Mid(Выбор режима хранения – Кимчи – Средняя температура)».

❷ Для включения питания конкретной выбранной вами камеры сначала нажмите кнопку «Storage/Выбор режима хранения» правой или левой камеры, а затем кнопку «Power/Сеть».

ВЫКЛ питание левой камеры

ВЫКЛ питание правой камеры



(Когда загорается лампочка «OFF/ВЫКЛ» над кнопками левой или правой камеры, это значит, что холодильник работает в спящем режиме «PowerOFF/ВЫКЛ питание».)

❸ Для отключения питания конкретной выбранной вами камеры сначала нажмите кнопку «Storage/Выбор режима хранения» правой или левой камеры, а затем кнопку «Power/Сеть».

ВЫКЛ питание левой камеры

ВЫКЛ питание правой камеры



(Загораются лампочки «Storage/Выбор режима хранения», «KimchiStorage/Хранение кимчи», «Standard/Стандартное хранение», холодильник работает в спящем режиме «PowerON/ВКЛ питание».)



Продукты могут испортиться, если хранить их в левой или правой камере при отключенном в ней питании.

※ Если работает только одна камера, в выключенной камере чувствуется прохладный воздух. Небольшое количество прохладного воздуха поддерживается для уравнивания рабочего давления.

※ Кнопка не работает, если нажимать одновременно кнопки левой и правой камеры.

3 Выбор режимов/функций

2. “ Как выбрать режим «KimchiStorage/ Хранение кимчи» ,”

❶ Для переключения в режим «Unlock/Разблокировано» нажмите и удерживайте в течении 3 секунд кнопку «Lock/Unlock (Заблокировано/Разблокировано)».

- Если никакие действия не выполняются в течении 25 секунд, холодильник переключается в режим «Lock/Заблокировано».



❷ Нажмите кнопку «Storage/Выбор режима хранения» левой или правой камеры, в зависимости от того, в какой камере вы хотите переключить режим.

- Переключение режима возможно только, если включено питание данной камеры.



❸ Каждый раз при нажатии кнопки «Storage/Выбор режима хранения» происходит смена режимов хранения «Kimchi (Mid → High → Low) → Veggie/Fruit (Mid → High → Low) → Meat/Fish (Mid → High → Low) / Кимчи (Сред → Высокий → Низкий) → Овощи/фрукты (Сред → Высокий → Низкий) → Мясо/рыба (Сред → Высокий → Низкий)».

- Выберите режим в зависимости от степени сквашивания кимчи. Храните кимчи, сквашенное до нужного состояния, в режиме «Mid/Сред», переспелое кимчи в режиме «High/Высокий», а слегка замороженное кимчи – в режиме «Low/Низкий».



Caution

Кимчи может заморозиться из-за содержания соли.

(Используйте режим [Mid/Сред.], [High/Высокий.] и [Low/Низкий.] соответственно.)

Простое кимчи на воде может заморозиться при хранении в режиме [Kimchi/Кимчи], поскольку в нем мало соли и много воды.

3. “ Как выбрать режим «ChillStorage/Холодильное хранение» ,”

❶ Для переключения в режим «Unlock/Разблокировано» нажмите и удерживайте в течении 3 секунд кнопку «Lock/Unlock (Заблокировано/Разблокировано)».

- Если никакие действия не выполняются в течении 25 секунд, холодильник переключается в режим «Lock/Заблокировано».



❷ Нажмите кнопку «Storage/Выбор режима хранения» левой или правой камеры, в зависимости от того, в какой камере вы хотите переключить режим.

- Переключение режима возможно только, если включено питание данной камеры.



❸ Каждый раз при нажатии кнопки «Storage/Выбор режима хранения» происходит смена режимов хранения «Kimchi (Mid → High → Low) → Veggie/Fruit (Mid → High → Low) → Meat/Fish (Mid → High → Low) / Кимчи (Сред → Высокий → Низкий) → Овощи/фрукты (Сред → Высокий → Низкий) → Мясо/рыба (Сред → Высокий → Низкий)».



Caution

● [Meat/Fish (Мясо/рыба)] – это режим подмораживания продуктов для сохранения их свежести.

* Не храните овощи, фрукты или кимчи (могут заморозиться при низкой температуре).

Выдающиеся особенности
холодильника

Меры
предосторожности

Правила
эксплуатации

Ремонт

Служба поддержки
клиентов

dimchae°

3 Выбор режимов/функций

4. “Как настроить режим хранения «Vegetable/Fruit(Овощи/фрукты)»”

❶ Для переключения в режим «Unlock/Разблокировано» нажмите и удерживайте в течении 3 секунд кнопку «Lock/Unlock (Заблокировано/Разблокировано)».

- Если никакие действия не выполняются в течении 25 секунд, холодильник переключается в режим «Lock/Заблокировано».



❷ Нажмите кнопку «Storage/Выбор режима хранения» левой или правой камеры, в зависимости от того, в какой камере вы хотите переключить режим.

- Переключение режима возможно только, если включено питание данной камеры.



❸ Каждый раз при нажатии кнопки «Storage/Выбор режима хранения» происходит смена режимов хранения «Kimchi (Mid → High → Low) → Veggie/Fruit (Mid → High → Low) → Meat/Fish (Mid → High → Low) / Кимчи (Сред → Высок → Низк) → Овощи/фрукты (Сред → Высок → Низк) → Мясо/рыба (Сред → Высок → Низк)».

- Выберите режим в зависимости от степени сквашивания кимчи. Храните кимчи, сквашенное до нужного состояния, в режиме «Mid/Сред», перезревшее кимчи в режиме «High/Высок», а слегка замороженное кимчи – в режиме «Low/Низк».

- Выбирайте режим хранения в зависимости от вида и свежести овощей/фруктов.
- Позволяет сохранить свежесть овощей/фруктов. Данный вид хранения не является длительным, поэтому почаще проверяйте содержимое во время хранения.
- Если включена функция «Vegetable/Fruit(Овощи/фрукты)», внутри может быть больше влаги, чем в режиме хранения «Kimchi/Кимчи».
- Если выбрать функцию «Vegetable/Fruit(Овощи/фрукты)» при работе холодильника в режиме хранения «Kimchi/Кимчи» или «Chill Storage/Охлаждение», пол может быть мокрым, потому что внутри холодильника «dimchae°» образуется иней.

Это не является неисправностью – просто вытрите и продолжайте пользоваться холодильником.

3 Выбор режимов/функций

5. “Как выбрать режим «PurchasedKimchiStorage\Хранение покупного кимчи.»”

❶ Для переключения в режим «Unlock/Разблокировано» нажмите и удерживайте в течении 3 секунд кнопку «Lock/Unlock (Заблокировано/Разблокировано)».

- Если никакие действия не выполняются в течении 25 секунд, холодильник переключается в режим «Lock/Заблокировано».



❷ Нажмите кнопку «Storage/Выбор режима хранения» правой камеры, в зависимости от того, в какой камере вы хотите переключить режим.

- Переключение режима возможно только, если включено питание правой камеры, в которой вы хотите переключить режим.

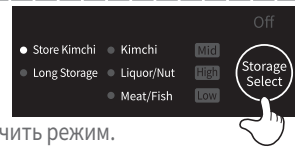

❸ Каждый раз при нажатии кнопки «Storage/Выбор режима хранения» происходит смена режимов «Kimchi (Mid → High → Low) → Veggie/Fruit (Mid → High → Low) → Meat/Fish (Mid → High → Low) / Кимчи (Сред → Высокий → Низкий) → Овощи/фрукты (Сред → Высокий → Низкий) → Мясо/рыба (Сред → Высокий → Низкий)».

- Для хранения покупного кимчи нужны особые условия, поскольку такое кимчи уже было, до некоторой степени, сквашено во время доставки.

6. “Как выбрать режим «Long-TermStorage\Длительное хранение.»”

❶ Для переключения в режим «Unlock/Разблокировано» нажмите и удерживайте в течении 3 секунд кнопку «Lock/Unlock (Заблокировано/Разблокировано)».

- Если никакие действия не выполняются в течении 25 секунд, холодильник переключается в режим «Lock/Заблокировано».



❷ Нажмите кнопку «Storage/Выбор режима хранения» правой камеры, в зависимости от того, в какой камере вы хотите переключить режим.

- Переключение режима возможно только, если включено питание правой камеры, в которой вы хотите переключить режим.

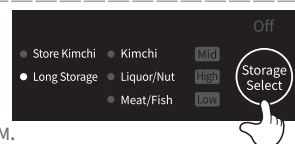

❸ Каждый раз при нажатии кнопки «Storage/Выбор режима хранения» происходит смена режимов «Kimchi (Mid → High → Low) → Veggie/Fruit (Mid → High → Low) → Meat/Fish (Mid → High → Low) / Кимчи (Сред → Высокий → Низкий) → Овощи/фрукты (Сред → Высокий → Низкий) → Мясо/рыба (Сред → Высокий → Низкий)».

- В режиме длительного хранения сохраняется свежесть и отличный вкус кимчи в течении длительного периода времени благодаря быстрому охлаждению и замедленному процессу сквашивания.

* «Purchased Kimchi/Покупное кимчи» и «Long-term storage/Длительное хранение» — это разные функции.



Caution

- Для хранения только что купленного кимчи в холодильнике, который уже работает в режиме «PurchaseKimchi/Покупное кимчи», сбросьте режим «PurchaseKimchi/Покупное кимчи» как показано ниже, и перезапустите.

1 шаг (Сброс режима «PurchaseKimchi/Покупное кимчи»):

[Unlock/Разблокировать] → [Kimchi-Mid/Кимчи-Сред.] → [Lock/Заблокировать]

2 шаг (Сброс режима «PurchaseKimchi/Покупное кимчи»):

[Unlock/Разблокировать] → [StoreKimchi/Хранение кимчи] → [Lock/Заблокировать]

Выдающиеся особенности
холодильника

Меры
предосторожности

Правила
эксплуатации

Ремонт

Служба поддержки
клиентов

3 Выбор режимов/функций

7. “ Как настроить режим «Ripen/Сквашивание» ,”

※ Baechu/RadishKimchi, Dongchimi (Бэчу-кимчи/Кимчи из редиса, дончими)

Технология «Умная ферментация» разработки «dimchae°», применяемая для сквашивания полезного и вкусного кимчи, увеличивает содержание витамина С и орнитина, что благотворно сказывается на здоровье.

※ 1 Day/1 день

При этой функции ферментации кимчи сквашивается за 24 часа благодаря технологии ферментации в условиях, аналогичных естественному сквашиванию при обычной комнатной температуре (20~ -5°C).
Функция «One day/1 день» — это удобный способ сквашивания кимчи за один день. Можно наслаждаться вкусом кимчи. Но если долго хранить кимчи в этом режиме, оно может перезреть.

- 1 Для переключения в режим «Unlock/Разблокировано» нажмите и удерживайте в течении 3 секунд кнопку «Lock/Unlock (Заблокировано/Разблокировано)».

- Если никакие действия не выполняются в течении 25 секунд, холодильник переключается в режим «Lock/Заблокировано».



- 2 Нажмите кнопку «Ripen/Сквашивание» левой или правой камеры, в зависимости от того, в какой камере вы хотите переключить режим.

- Переключение режима возможно только, если включено питание данной камеры.



- 3 Каждый раз при нажатии кнопки «Ripen/Сквашивание» происходит смена режимов хранения «RadishKimchi → 1 Day/ Кимчи из редиса → 1 день». Выбрать в зависимости от вида и ферментации кимчи.



- 4 Выбрать в зависимости от вида и ферментации кимчи. Теперь можно пробовать вкусное сквашенное кимчи.



- «FermentationScience/Умная ферментация» - режим сквашивания вкуснейшего кимчи. Если вы планируете долго хранить кимчи, используйте режим «KimchiStorage /Хранение кимчи».

3 Выбор режимов/функций

8. “ Как настроить режим «Defrost/ Размораживание» ”

※ Что такое «Defrost/Размораживание»?

Это функция для удаления наледи, образовавшейся в камере.



- Выберите функцию «EzClean/Быстрое размораживание» после того, как выгрузите все продукты, включая кимчи, из камеры холодильника. Дверцу оставьте открытой.

- 1 Откройте дверцу и разгрузите камеру, которую собираетесь размораживать.



- 2 Для переключения в режим «Unlock/Разблокировано» нажмите и удерживайте в течении 3 секунд кнопку «Lock/Unlock (Заблокировано/Разблокировано)».

- Если никакие действия не выполняются в течении 25 секунд, холодильник переключается в режим «Lock/Заблокировано».



- 3 После разгрузки камеры нажмите кнопку [Ez Clean/Быстрое размораживание] левой или правой камеры (в зависимости от того, какую камеру хотите разморозить) и откройте дверцу.

- Переключение режима возможно только, если включено питание данной камеры.



- 4 По завершению размораживания холодильник подает звуковой сигнал и переключается в режим, в котором работал до включения функции [Ez Clean/Быстрое размораживание].

- Функция [EzClean/Быстрое размораживание] автоматически отключается через 30 минут после срабатывания сигнала или по достижению температуры в 100С внутри холодильника.
- После отключения звукового сигнала тщательно помойте холодильник внутри.



- После выполнения всех указанных выше действий в камере, по-прежнему, будет слой инея. Не пытайтесь убрать его скребком или острыми металлическими предметами – вы можете поцарапать или даже повредить прибор.

Выдающиеся особенности
холодильника

Меры
предосторожности

Правила
эксплуатации

Ремонт

Служба поддержки
клиентов

3 Выбор режимов/функций

9. «Важные рекомендации по хранению продуктов в холодильнике «dimchae°».»,



Warning

Не храните мясо, рыбу, овощи или фрукты в контейнере, который работает в режиме [Ripen/Сквашивание].

- Не храните другие продукты - в этом режиме поддерживается высокая температура для сквашивания кимчи.



Warning

Не храните продукты, кроме кимчи, в контейнере, который работает в режиме [LongStorage/Длительное хранение] или [StoreKimchi/Кимчи из магазина].

- Мясо или рыба испортятся, а овощи и фрукты заморозятся.



Warning

Не храните продукты, кроме овощей и фруктов, в контейнере, который работает в режиме «Storage - Veggie/Fruits (Выбор режима хранения - Овощи/фрукты)».

- Не мойте овощи и фрукты перед хранением в холодильнике «dimchae°», чтобы сохранить их свежесть. Если они будут влажными, то быстро испортятся.
- Храните овощи и фрукты в холодильнике «dimchae°» в специальном контейнере для овощей/фруктов или в полиэтиленовом пакете. Если они будут влажными, то быстро испортятся.
- Не храните экзотические фрукты (бананы, дыню, ананас) в холодильнике «dimchae°». Они быстро портятся при низкой температуре.
- Яблоки храните отдельно. Этилен, который выделяют яблоки, может привести к порче других овощей и фруктов.
- Не храните мясо, рыбу или кимчи. Они могут испортиться из-за высокой температуры.

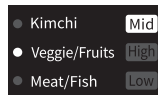

Warning

Не храните овощи, фрукты или кимчи в режиме [Storage - Meat/Fish (Выбор режима хранения - Мясо/рыба)].

- Овощи, фрукты и кимчи заморозятся при низкой температуре.



4 Порядок действий при отключении электроэнергии

- Не нажимайте на кнопки при восстановлении электроснабжения после отключения. Холодильник автоматически возобновит работу в режиме, который был установлен перед отключением питания.

В режиме «FermentationScience/Умная ферментация» холодильник автоматически рассчитает время на выполнение определенного режима и включится в работу. Поэтому вам не нужно выполнять какие-либо действия.

- Если не открывать дверцы, чтобы не выпустить холодный воздух из холодильника при отключении питания, холодильник будет держать холод в течение двух часов.

5 Повторное использование фильтра-поглотителя запаха

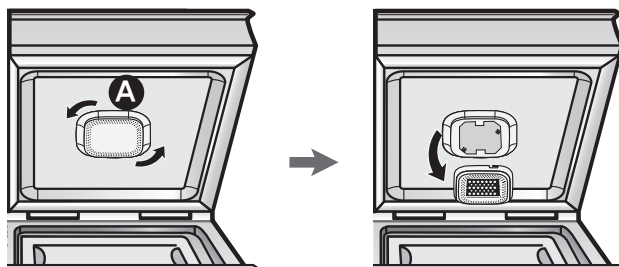

- ❶ Поверните крышку фильтра-поглотителя запаха в указанном стрелочкой направлении «А» и снимите ее. Поставьте крышку обратно, повернув ее в противоположном направлении. Не забывайте, в каком направлении нужно повернуть крышку.
- ❷ Просушите крышку в тенистом месте с хорошей циркуляцией воздуха в течении 24 часов. Можно снова использовать его.



Warning

Не сушите фильтр-поглотитель запаха в микроволновой печи

- Это может привести к возгоранию
- Фильтр-поглотитель запаха может расплавиться и его нельзя будет использовать снова.

Выдающиеся особенности
холодильника

Меры
предосторожности

Правила
эксплуатации

Ремонт

Служба поддержки
клиентов

D

Ремонт

dimchae° Если у вас возникли проблемы с бытовым прибором, прежде чем обратиться в нашу компанию, изучите представленный ниже перечень неполадок и мер их устранения.

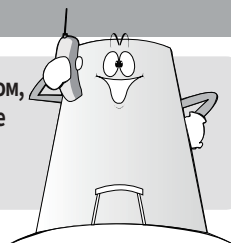

1 Определение неисправностей

Ремонт

Неисправность	Устранение/пояснения
В работающем холодильнике слышится звук текущей воды.	<ul style="list-style-type: none"> ■ Причиной такого звука является изменение давления воздуха. Бытовой прибор работает нормально.
Холодильник издает странный дребезжащий звук.	<ul style="list-style-type: none"> ■ Как только будет достигнута температура внутри холодильника в соответствии с заданным режимом, компрессор отключается, при этом слышится данный звук.
Холодильник издает странный гудящий звук.	<ul style="list-style-type: none"> ■ Это значит, что компрессор работает.
Холодильник издает необычный и невыносимый звук.	<ul style="list-style-type: none"> ■ Убедитесь, что холодильник стоит на ровной поверхности. В противном случае, отрегулируйте его относительно уровня пола. ■ Не оставляйте какие-либо предметы на холодильнике.
Внутри холодильника становится теплее.	<ul style="list-style-type: none"> ■ Такое бывает при включении режима ферментации.
На внутренних поверхностях холодильника капли воды или иней.	<ul style="list-style-type: none"> ■ Это из-за разницы температур внутри и снаружи холодильника. Холодильник исправен. Вытрите мягкой сухой тряпкой. ■ Если образовалось слишком много инея, почистите холодильник при помощи функции «Defrost/Пазморозивание» (см. стр.20).
В отключенной камере чувствуется прохладный воздух.	<ul style="list-style-type: none"> ■ Если вы пользуетесь только одной камерой, в отключенной камере может чувствоваться прохладный воздух, что не является неисправностью.

2 Меры предосторожности при утилизации

Храните полиэтиленовый упаковочный материал в недоступном для детей месте, чтобы они не могли выбросить его.

- Если ребенок наденет пакет на голову, он может задохнуться.

В настоящем изделии в качестве вспенивающего агента используется ЦИКЛОПЕНТАН.

Изолирующие газы требуют определенных мер безопасности при утилизации. По вопросам экологически безопасной утилизации настоящего изделия просим обратиться в местные органы.

В этом изделии в качестве хладагента используется горючий газ (изобутан R-600a). При ремонте, транспортировке и утилизации холодильников необходимо соблюдать следующие правила:

- Не используйте огонь рядом с хладагентом.
- В случае утечки хладагента требуется проветривание холодильника.
- Не допускайте повреждения трубы хладагента.
- Не прибегайте к использованию открытого огня при снятии и сварке трубы. (Сварка запрещена)
- Ремонт, модификацию и демонтаж техники должен осуществлять инженер по ремонту и техническому обслуживанию.



Утилизация электрического и электронного оборудования.

Данный символ на изделии, его комплектующих или упаковке означает, что данное изделие подлежит обязательной утилизации, захоронение отработавшего изделия запрещено. Пожалуйста, сдайте отработавшее изделие в пункт приема электрического и электронного оборудования для переработки. В некоторых странах, в т.ч. странах ЕС, разработаны специальные схемы сбора единиц отработавшего электрического и электронного оборудования. Соблюдая правила утилизации этого оборудования, Вы внесете свой вклад в сохранение окружающей среды и здоровья человечества. Вторичная переработка материалов сохраняет природные ресурсы. Поэтому, пожалуйста, не выбрасывайте отработавшее оборудование вместе с бытовыми отходами. Более подробную информацию о вторичной переработке оборудования Вы можете получить в сервисе по переработке отходов или в торговой точке, где Вы приобрели данное изделие.

Постановлением правительства РФ №720 утвержден перечень товаров длительного пользования, которые по истечению срока службы могут работать неправильно и стать угрозой для жизни, здоровья потребителя, а также причинить вред его имуществу. Срок службы товара исчисляется с даты продажи. Рекомендуем не использовать товар по истечению срока службы товара. Срок службы данного товара составляет 7 лет.

Выдающиеся особенности
Холодильника

Меры
предосторожности

Правила
эксплуатации

Ремонт

Служба поддержки
клиентов

E

Служба поддержки клиентов

1 Характеристики изделия.

Категория		Характеристики изделия
МОДЕЛЬ ХОЛОДИЛЬНИКА		DL22C-ESUH
Параметры питания		220-240 В~, 50 Гц
РАСЧЕТНАЯ СИЛА ТОКА		1,1 А
НАЗВАНИЕ ХЛАДАГЕНТА / ОБЪЕМ ХЛАДАГЕНТА		R-600a/55 грамм
ИЗОЛИРУЮЩИЙ ВСПЕНИВАЮЩИЙ ГАЗ		ЦИКЛОПЕНТАН
ГАБАРИТЫ	ШИРИНА	1,040 мм
	ГЛУБИНА	615 мм
	ВЫСОТА	927 мм
Вес нетто		58,1 кг
Вес брутто		65.1 кг
Класс энергоэффективности		A+
ОБЪЕМ		221 литров
ВМЕСТИМОСТЬ (КАМЕРА ДЛЯКИМЧИ)	контейнер	18,0 литров x 5 шт.
	контейнер	14,1 литров x 2 шт.
	Контейнер	8,1 литров x 2 шт.

※ В целях усовершенствования устройства технические характеристики и дизайн могут изменяться без предварительного уведомления.

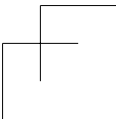
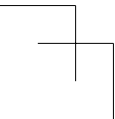
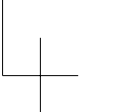
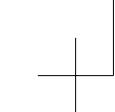

EAC

Пайдалану бойынша нұсқаулық

dimchae°

-НЫҢ КИМЧИ ЖӘНЕ КӨКӨНІСТЕР САҚТАУҒА
АРНАЛҒАН ТОҢАЗЫТҚЫШЫНА
ҚОЛДАНУШЫ НҰСҚАУЛЫҒЫ



Модели
DL22C-ESUH

DAYOU WINIA CO., LTD.

Мазмұны

A. Dimchae-ның айрықша ерекшеліктері..... 1

B. Қауіпсіздік шаралары 2

1. Орнату алдында 2
2. Орнату барысында 3
3. Операция барысында 5
4. Техникалық қызмет көрсету кезінде 8
5. Қуатты үнемдеуге қатысты кеңестер 10
6. Тозаңтқышпен байланысты ескертулер 11

C. Дұрыс жұмыс істеуі 12

1. Жалпы шолу 12
2. Басқару панелі 13
3. Функцияларды таңдау 14
 - Қуатты қалай өшіріп, қосу керек 14
 - Кимчиді сақтау режимін қалай орнатады 15
 - Салқындатып сақтау режимін орнату 15
 - Көкөністер мен жеміс-жидектерді сақтау режимін орнату 16
 - Дайын кимчиді сақтау үшін мұздатқышты қалай баптау қажет 17
 - Ұзақ сақтау үшін қалай баптау қажет 17
 - Жетілдіру режимін қалай баптау қажет 18
 - Жібту функциясын қалай баптау қажет 19
 - Dimchae-да тамақтарды сақтауда маңызды нұсқаулықтар 20
4. Электр қуатының бұзылуын қалай игеруге болады 21
5. Иіс жоюшы сүзгіні қайта қолдану 21

D. Жөндеу 22

1. Ақау себебін анықтау және оны түзету 22
2. Жоюға байланысты ескерту белгілері 23

E. Тұтынушыны қолдау 24

1. Құрылғының сипаттамалары 24

A dimchae-ның айрықша ерекшеліктері

Біріншіден, dimchae өзінің көшбасшылығын өзінің бастапқы Frmentation Science дамытты. dimchae тамақтың дәмі мен сақталу сапасына жауап береді

Өзіндік Frmentation Science dimchae-ның витаминді ферменттеу ғылымын қабылдады, бұл сіздің кимчиді бір қадам алға дәмді және пайдалы етеді. Өзіндік Frmentation Science кимчидің дәмін жақсы етеді және денсаулықты жақсартады, химиялық лактикацид, С витамині және орнитин мөлшерін көбейту арқылы өмірлік маңыздылығын арттырады.

Екіншіден, Суық ауалы қаптау кимчидің өзіндік дәмін сақтайды.

Есіктің және сақтау камерасының арасындағы қалың салқындатқыш қабаты ішкі суық ауаның ағып кетуін азайтады және оны ұзақ уақыт бойы сақтауға көмектеседі.

Үшіншіден, мұз қатып қалу туралы ешқандай алаңдаушылық жоқ,

Мұздату деңгейіне байланысты кимчи тоңазытқышы қолайлы болып табылады, себебі сыртқы орта мен ішкі ортаның ылғалдылық және ауа температурасы айырмашылығына байланысты, бұл тоңазытқыш оңай жібіту үшін арнайы «Жібіту» функциясымен жабдықталған.

Жібіту функциясы өте қысқа уақыт ішінде (30 минут) ішкі температураны көтеру арқылы жібітуге мүмкіндік береді. Сіздің кимчи тоңазытқышыңызды жібітуге қосымша күш салу қажет емес.

Жібіту режимін бастамас бұрын контейнерді босатуды ұмытпаңыз.

Жібіту режимін пайдалану кезінде контейнерден кимчиді алып тастамаңыз, сіздің кимчиіңіз тым ферменттелген болуы мүмкін. Сондықтан, мұқият болыңыз.

Төртіншіден, Тек қана kимchi-ді ғана емес, тағамның барлығын жаңадан дәмді қылып сақтайтын Chill функциясын орнатыңыз.

Бұл – мұздатудың қолайсыздығын азайтатын жаңа тұжырымдамадағы тоңазыту технологиясы. Ол қысқа мерзімді сақтау кезінде тағамның бұзылуна жол бермеу үшін тағамның тінін тоңазытады және ұзақ уақыт сақтау кезінде оны қатырады. Салқындату функциясы мұздату технологиясының жаңа тұжырымы, жібіту уақыты азайтылғандықтан, салқындату функциясы азық-түліктің барлық бастапқы қасиеттерін сақтай отырып, біртіндеп салқындатады.

Бесіншіден, Кимчиге арнайы мамандандырылған сақтау қабілеті бар, кимчидің барлық түрін дәмді етіп сақтайтын dimchae-жалғыз ғана тоңазытқыш.

Дайын сатып алынған кимчи немесе туыстардан алынған кимчи жеткізу барысында пісіп тұрады. Осылайша, тіпті кимчи тоңазытқышында сақтасақта өнімнің пісіп-жетілуін жеңу оңай емес. Бірақ дайын сатып алынған кимчиге арналған ұзақ мерзімді сақтау режимі піскен кимчидің құрамында CO2 мен кимчидің бұзылуына әкелетін сірке қышқылы бактериясы мөлшерінің өсуіне әкеледі. Бұл технология ең алдымен dimchae-да дамыды және қабылданды, ол кимчидің сақтауға қойылғанынан бастап дәмін еш өзгертпей 3 айға дейін кимчидің пісіп кетуіне жол бермей сақтай алады. Сақтаудың 4-ші айынан бастап кимчидің біртіндеп пісіуін, дәмін тіл үйірердей болуын қамтамасыз етеді. Бұл технологиямен сіздің қысқа дайындаған кимчиді немесе ұзақ уақытта сақтауға болады.

dimchae-ның айрықша ерекшеліктері

Кәліптік шағараары

Дарысхымалсітеуі

Жөндеу

Тұтынғышының қолдау

B

Қауіпсіздік шаралары

1 Орнату алдында



- Осы ескертулерді орындамау ауыр жарақатқа немесе тіпті өлімге әкелуі мүмкін.



- Осы ескертулерді орындамау жарақатқа немесе мүліктің бүлінуіне әкелуі мүмкін.



Warning

Бұл құрылғы

АҚШ, Канада; 110-115 В ~, 60 Гц
Австралия, Еуроодақта және Ресейде
аралығындағы жерге тұйықталған қуат көзіне қосуға арналған

- Құрылғы стандартқа сәйкес қуат көзіне қосылмаса, жұмыс істеуі немесе өрт шығуы мүмкін.



Warning

Құрылғыны дымқыл, су немесе шаң тиюі мүмкін жерде орнатпаңыз.

- Бұл жарақатқа немесе өлімге әкеп соқтыратын электр тогының соғуына себеп болуы мүмкін.



Caution

Құрылғыны тікелей күн сәулесі түсетін жерге, қызып кететін немесе жанында жылыту құрылғылары бар жерге орнатпаңыз.

- Құрылғының салқындатқыш әсері азаяды, бұл электр энергиясын тұтынудың артуына алып келеді.
- Құрылғы дұрыс жұмыс істеуіне қажетті температура 20 ~ 30°C.

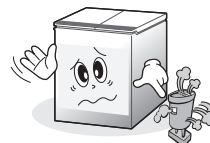

Warning

Құрылғыны кез-келген қабырғадан 4 см. ден кем емес жерде орнатыңыз.

- Жақсы желдету үшін тиісті қашықтықты сақтаңыз. Желдету нашар болғанда, өнімділік азаяды және өрт пайда болуы мүмкін.

※ Егер пайдалану кезінде өнімнің артқы жағында немесе жанында күнделікті қажеттіліктер болса желдетуге кедергі келтіруі мүмкін. Сондықтан, дереу күнделікті қажеттіліктерді алып тастаңыз. Сонымен қатар, егер электр сымның немесе ауа ағынынан шаң, су немесе қоқыс қалса, олар өрт туғызуы мүмкін, соның салдарынан зардап шегу және мүліктің бұзылуы мүмкін. Сондықтан, өнімнің қоршаған ортасын таза ұстаңыз.

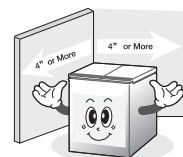

Caution

Құрылғыны қатты және тегіс жерге орнатыңыз.

- Тегіс емес жерде тұрған құрылғыдан дыбыс шығуы мүмкін.
- Биіктікті реттеу бұрмасын пайдаланып, құрылғыны тегіс орнатуға болады.

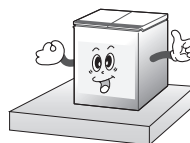

2 Орнату барысында



Warning

- Бұл құрылғы физикалық, сенсорлық немесе ақыл-ой қабілеті, немесе тәжірибе мен білімнің жетіспеушілігі аз адамдарға (соның ішінде балаларға) қолдануға арналмаған. Немесе олардың қауіпсіздігін қамтамасыз ететін, нұсқау көрсететін жетекшілердің болуы міндетті
- Құрылғымен ойнауға болмайтыны балаларға ескертілуі керек
- Бұл құрылғыны 8 жастан жоғары балалар, ересектер және физикалық, сенсорлық немесе ақыл-ой қабілеттерін немесе тәжірибе мен білімнің жетіспеушіліктері бар адамдар қолдана алады. Бірақ жоғарыда көрсетілген адамдар санаты құрылғыны қолдану нұсқаулығымен таныс болу керек және дұрыс қолданбаған жағдайда қауіпті екенін ескергендері жөн.
- Балалар құрылғымен ойнамау керек. Балаларға құрылғыны арнайы нұсқаулықсыз тазалауға және пайдалануға рұқсат етілмейді



Warning

Құрылғының сымдары майыстырылмағанына және олардың үстіне ауыр заттар қойылмағанына көз жеткізіңіз.

- Егер электр желісі зақымдалған болса, ол қысқа тұйықталуға, электр тоғы соғуына немесе өртке алып келуі мүмкін.

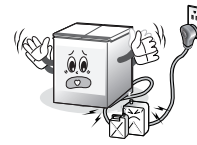

Warning

Ашаның бүлінбегеніне көз жеткізіңіз.

- Зақымдалған аша электр тогының соғуына немесе өртке әкеледі.

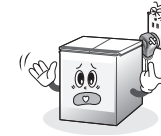

Warning

Құрылғыны қосар алдында ашадағы, шанышқыдағы шаңды немесе дақты таза құрғақ сүлгімен тазалыңыз.

- Ашадағы шаң немесе дақ құрылғының толық қосылмауына немесе өрт қаупіне әкеліп соқтырады

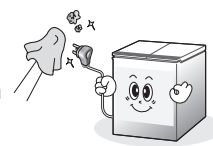

Warning

Бірнеше портативті розеткаларын немесе портативті қуат көздерін өнімнің артына орналастырмаңыз.

- Бір қабырғада бірнеше ашаның болуы тоқтың қызуына немесе өртке алып келеді.

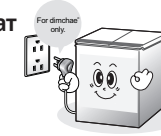

Warning

Өнімді орнатқан кезде, қуат сымы ұсақталмаған немесе зақымдалмағанына көз жеткізіңіз.

- Бұл электр тогының соғуына немесе өртке себеп болуы мүмкін.
- Егер қуат сымы зақымдалған болса және оны ауыстырғыңыз келсе өндірушінің қызмет көрсету орталығына хабарласыңыз немесе қауіпсіздікті қамтамасыз ету үшін білікті маман иесіне ауыстыртыңыз.

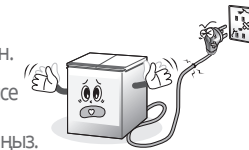

Warning

Қуат ашасын төмен қаратып қосыңыз.



dimchae-ның айрықша ерекшеліктері

Кәліптік шағараары

Дарысхымалыстығы

Жөндеу

Тұтынушының қолдау

2 Орнату барысында



- Ұзартқышты қолданған жағдайда, тек 3-сымды 3 жалғағыш жерге тұйықтау шнуры бар жерлендіргішті пайдаланыңыз

- АҚШ, Канадада 110-115 В ~, 15 А (минималды) ұзартқышты пайдаланыңыз
 - Австралияда, Еуроодақта және Ресейде 220-240 В ~, 50 Гц (минималды) ұзартқышты пайдаланыңыз



Құрылғыға автоматты сөндіргішті қосыңыз немесе құрылғының жақсы жерлендірілгенін тексеріңіз.

- Қабырға розеткасына қосылған автоматты ажыратқышты пайдаланыңыз, немесе жерге қосу терминалы бар қабырғадағы розеткаға қосыңыз.
- Газ құбырына, пластикалық су құбырына немесе телефон кабеліне жерлендіруге ешқандай жағдайда болмайды.

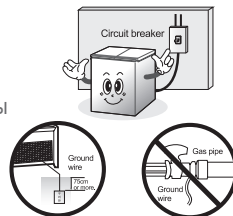

Қосымша электр желісін пайдаланған кезде, жерлендірілген сымды қолданыңыз.

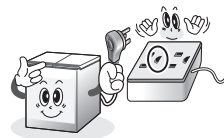

Орын ауыстырғанда құрылғыны 45° -тан артық еңкейтпеңіз.

- Компрессордың майы құбырға ағып кетіп құрылғыны бұзуы мүмкін.
- Егер құрылғы абайсызда 45 градустан жоғары деңгейде қозғалтылған болса, оны тоққа 30-40 минуттан кейін қосыңыз.

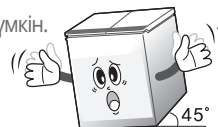

Құрылғыны жеке бөлшектерге шешуге, жөндеуге немесе өзгертуге тырыспаңыз.

- Бұл жарақатқа, тоқ соғуға немесе өртке себеп болуы мүмкін.

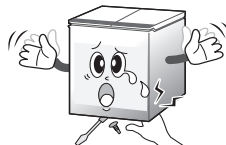

Құрылғыға азық түлікті құрылғы тоққа қосылған уақыттан 3 ~ 4 сағаттан кейін салыңыз.

- Құрылғының азық-түлік сақтауға қолайлы ішкі температураны орнатуға бірнеше сағат қажет.

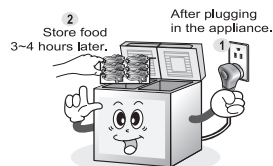

3 Операция барысында



Warning

- Өнімді жасанды түрде өзгертпеңіз немесе жібіту процесін тездету үшін машинаны немесе басқа да әдісті қолдануға болмайды.
- Хладагент тізбегіне зақым келтірсеңіз, ол өте қауіпті, сондықтан бұзылулар орын алса, біздің қызмет көрсету орталығына хабарласыңыз.
- Егер электр тоғы құрылғының өндірушісі ұсынған үлгіде болмаса, құрылғыны сақтау үшін электр құрылғысын пайдаланбаңыз.



Warning

Ашаны немесе шанышқыны су қолыңызбен ұстамаңыз.

- Электр тоғы соғуы мүмкін.



Warning

Түтін немесе жанып жатқан иісті сезсеңіз құрылғыны дереу сөндіріп тастаңыз.

- Бұл құрылғының бұзылуына, электр тоғының соғуы немесе өртке алып келеді.



Warning

Құрылғыны тікелей күн сәулесі түсетін, қызып кететін немесе жақын жерде басқа жылыту жабдықтары бар жерге орнатпаңыз.

- Құрылғының салқындатқыш әсері азаяды, бұл электр энергиясын тұтынудың артуына алып келеді.
- Құрылғы дұрыс жұмыс жасайтын бөлме температурасы 20 ~ 30 °C

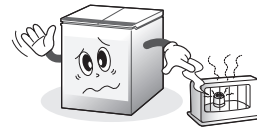

Warning

Құрылғының жанында тұтанғыш сұйықтықтарды пайдаланбаңыз.

- Бұл өртке себеп болуы мүмкін.
- Бұл құралдың пластикалық бетін зақымдауы мүмкін.

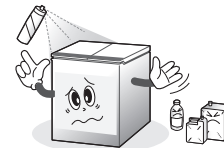

Warning

Құрылғының ішінде тез жанатын немесе жарылатын газдар мен бүріккіштерді пайдаланбаңыз.

- Бұл құрылғыға зақым келтіруі немесе өрт немесе жарылысқа себеп болуы мүмкін.

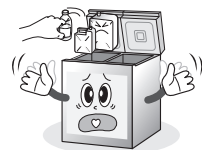

Warning

Өнімді кездейсоқ бөлшектемеңіз, жөндемеңіз немесе өзгертпеңіз. Балаларға құрылғының ішіне кіруге рұқсат бермеңіз. Қуат ашасын тартып алу үшін электр желісін тартпаңыз.



dimchae-ның айрықша ерекшеліктері

Кәліптік шаралары

Дарысқымыс/тегі

Жөндеу

Тұтынғышын қолдау

3 Операция барысында



Caution

Құрылғыны қыста температурасы күрт өзгеруі орын алатын жерге орнатпаңыз.

- Ол кимчидің үсіп қалуына әкелуі мүмкін.



Caution

Сақтайтын азық түлігіңізге байланысты тиісті функцияны таңдап сақтаңыз.

Сақтау температурасы әр түрлі азық түліктерді бірге сақтамаңыз.

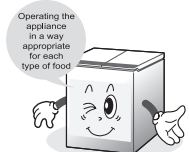

Caution

Тағамның балғындығын 'тоңазытқыш' және 'салқындатқыш' функциясы қосұлы тұрғандада тексеріп отырыңыз.

- dimchae-да сақталған азық түлік жарамдық мерзімінің өтіп кетуіне байланысты бұзылып кетуі мүмкін.

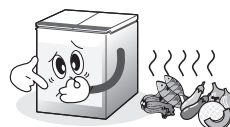

Caution

Кимчиді арнайы кимчи сақтайтын контейнерге салыңыз.

- Кимчи контейнерсіз тікелей тоңазытқыштың өзінде болса, кимчи үсіп қалуы мүмкін.



Caution

Кимчиге арналған контейнер тек қана 70-80 пайызға толғанына көз жеткізіңіз, себебі пісіп жетілу кезінде кимчи шырыны артық шығуы мүмкін.

- Кимчи қаныққан сайын, ол шырынын көбейтіп, толып кетуі мүмкін.

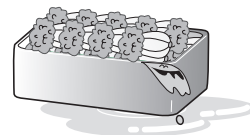

Caution

Қақпақты ашу және жабу кезінде, тұтқаны ғана пайдаланыңыз.

Қолыңыздың қақпаққа қысылып қалмағанына көз жеткізіңіз.

- Бұл қолыңызды жарақаттауы мүмкін.

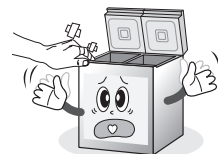

Caution

Кимчи контейнерін микротолқынды пешке қоюды қаласаңыз, әрқашан қақпақты ашыңыз және микротолқынды пештің тек қыздыру функциясын пайдаланыңыз.

3 Операция барысында



- Бұл құрылғы үйде қолдануға арналған.



Ет, балық және көкөністер және т.б. үшін бөлек берілген контейнерлерді пайдаланыңыз.

- Бұл тағамды кептіруден қорғайды және гигиеналық тұрғыдан дұрыс.

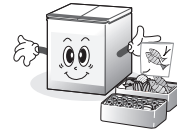

Азық түліктерді тоңазытқышқа салар алдында суытып алыңыз.

- Ыстық тамақ кимчимен бір сәреде сақталса, кимчиді ашытып жібереді.



«Ферменттеу» функциясы қосулы тұрғанда, жоғарғы қақпақтарды мүмкіндігінше сирек ашыңыз.

- Сыртқы ауа бөлме температурасын өзгертуі мүмкін немесе кимчи дәмін нашарлатады.

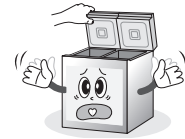

Тасымалдау үшін кимчи контейнерінің барлық құлыптарын (4 орын) бекітіңіз. Сіз құлыптың жабылғанын тексерем деп, жарақат алуыңыз мүмкін.

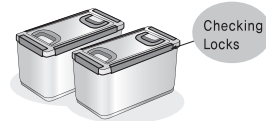

Контейнерді алып жүру үшін екі қолыңызбен ұстаңыз және тасымалдау кезінде шамадан тыс ауыр заттар (тас немесе темір) салынған жағдайда мұқаба жұлынып кетуі мүмкін.

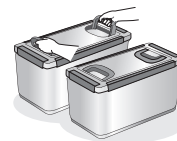

Контейнерді төменгі контейнерге орналастыру кезінде төменгі контейнердің тұтқасы жоғары тұрған жағдайда, төменгі контейнердің қақпағы бұзылуына немесе дұрыс жабылмауына байланысты кимчидің тым тез пісіп жетіліп кетуі мүмкін.

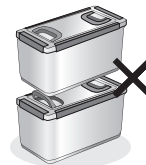

Құрылғыны мұздату немесе суыту режимінде пайдалансаңыз, кимчи контейнері уақытша вакуум болып қалады, ол контейнердің қиын ашылуына себепші болады. Осылайша қақпақты ашу үшін жиекті біртіндеп жылжытыңыз.



dimchae-ның айрықша ерекшеліктері

Кәліптік шағараары

Дарысқымалдау

Жөндеу

Тұтынғынғы қолдау

4 Техникалық қызмет көрсету кезінде



Warning

Құрылғының үстіне су шашпаңыз. Басқару тақтасын құрғақ күйде ұстаңыз және құрғақ шүберекпен тазалаңыз.

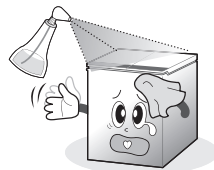

Caution

Құрылғының бетін жөке немесе жұмсақ шүберекпен, жылы сумен немесе жуғыш затпен тазалаңыз. Құрылғының бетін толық құрғату үшін жұмсақ шүберекті қолданыңыз.

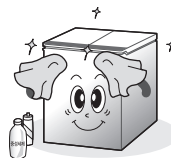

Caution

Құрылғыны қоқысқа тастау үшін, алдымен барлық тағамдарды шығарып алыңыз да, түймесін басыңыз, қақпақты ашық қалдырыңыз. Ішін құрғақ шүберекпен тазалаңыз. (20-бетті қараңыз)

- Шаш кептіретін фенді пайдаланбаңыз.
- dimchae-да мұз қабаттары ішкі және сыртқы бөліктер арасындағы температура айырмашылығынан туындайды. Бұл тікелей салқындату жүйесінің қалыпты процесі.

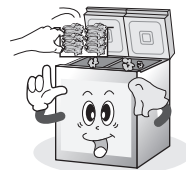

Caution

Ескерту шамы жанып тұрып, дыбыс шығып тұрса құрылғы дұрыс жұмыс істемейді. Шуылдаған дыбысты тоқтату үшін кез келген түймені басыңыз. Жақын жердегі қызмет көрсету орталығына хабарласыңыз.

A buzzing sound.



Caution

Құрылғыны жылжытқанда есік ашылып кетпеуі үшін, есіктерді ұстап тұратын жанама жабыстырыңыз.

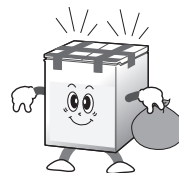

4 Техникалық қызмет көрсету кезінде



- Балалар ішінде қамалып қалу қаупі бар. Ескі тоңазытқышты немесе мұздатқышты лақтырмас бұрын.

- Есіктерін алып тастаңыз
- Сөрелерді балалар құрылғы ішіне кіре алмайтындай қылып ішінде қалдырыңыз.



Құрылғыны утильдеу кезінде есігіндегі резеңке бөлек алып тасталғанына көз жеткізіңіз.

- Бұл есіктің деформациясына немесе жарақаттарға әкелуі мүмкін.

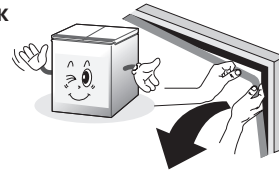

Құрылғыны сүйремеңіз немесе тартпаңыз. Оны көтеріп, жылжытыңыз.

- Құрылғыны жылжытқанда немесе итергенде еденге су кетуі мүмкін, ескеріңіз.

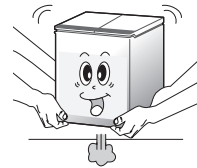

Егер құрылғы ұзақ уақыт пайдаланылмайтын болса, құрылғыны тоқтан ажыратыңыз.

- Құрылғыны сөндіргеннен кейін оны тазалаңыз, қақпағын ашып, бір күнде кептіріп тастаңыз.

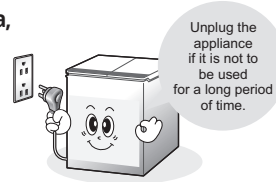

Сіз қолданбайтын кимчи контейнерін көлеңкеде сақтаңыз.

- Олар тікелей жарыққа байланысты түс немесе пішінді өзгертуі мүмкін.
- Қаптаудан кейін қақпақты жабыңыз, біреуінің үстіне біреуін қақпақсыз қою ажыратқанда қиындық тудыруы мүмкін.

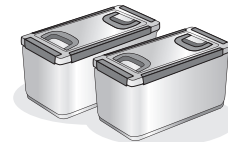

dimchae-ның айрықша ерекшеліктері

Қалпақтың шаралары

Адрасқымалдау

Жөндеу

Тұтынушының қолдау

5 Қуатты үнемдеуге қатысты кеңестер

- Жоғары температурадағы жерлерде орнатылғанда, компрессор көбірек электр қуатын тұтынады.
- Электр қуатын тұтыну құрылғыны және таңдалған режимдерді пайдалану жолдарына байланысты әр түрлі болады.
- Қуатты үнемдеу үшін төмендегі нұсқауларды орындаңыз.

1 Қақпақты қажеті жоқ кезде ашпаңыз.

- Dimchae құрылғысы ауасының шығуы және ыстық ауасы шығып кетуі құрылғының ішіндегі температураға әсер етеді, құрылғы ішіндегі компрессор температураны төмендетіп, электр қуатын тұтыну үшін жұмыс істей бастайды.

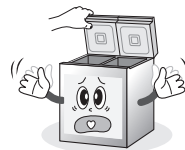

2 Ыстық тағамды салмас бұрын салқындатып алыңыз.

- Ыстық тағам құрылғы ішіндегі температураны жоғарылатады, ыстық температураны басу үшін ол электр қуатын көбірек тұтынуды тудырады.



3 Қуат болмаған кезде қақпақты ашпаңыз.

- Қақпақ ашылған сайын құрылғыға сырттан ыстық ауа кіреді.
- Екі сағаттың ішінде электр қуатының істен шығуы құрылғының ішіндегі азық-түлікке әсер етпеуі мүмкін.



4 Құрылғыны тікелей күн сәулесінен тыс жерде, қатты ыстық немесе жылыту жабдықтары тұрған жерден тыс сақтаңыз.

- Өнімді қоршаған орта температурасы 5°C және 43°C аралығындағы жерде орнатыңыз.
- Егер температура тым ыстық не тым суық болса, бұл құрылғының жұмыс жасауына, суыту қабілетінің төмендеуіне, электрикалық қуатын тұтынудың жоғарылауына әкеліп соғады.
- Өнімнің түсі өзгеруі мүмкін.

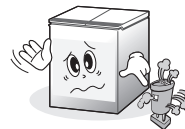

6 Тозаңытқышпен байланысты ескертулер

- Осы өнім хладент (салқындатқыш агенті) ретінде изобутанды (R-600a) қолданады, ол жанғыш табиғи газ, сондықтанда тасымалдау кезінде, өнімге зақым тигізуден абай болыңыз
- Өнімді орнату үшін кеңістік хладагенттің ағып кетуі кезінде өрттің ықтималдығын азайту үшін қолданылатын хладагент санына сәйкес болуы қажет. (R-600a-ның 8 г-ына 1 шаршы метр кеңістік қажет).
- Бұл өнімде R-134a немесе R-600a хладагент ретінде қолданылады. Сыртқы белгіде (жапсырма) көрсетілген хладагент затының саны өнімнің сыртқы жағында.



Warning

Құрылғыда желдету саңылауларын ашық ұстаңыз немесе кірістірілген құрылымда ешқандай бөтен заттардың болмауына күмәнданыңыз.



Warning

Жібіту үрдісі үшін механикалық құрылғыларды немесе басқа да құралдарды пайдаланбаңыз, өндіруші ұсынғанды қоспағанда.



Warning

Құрылғының азық-түлік сақтау камерасы ішіндегі электр аспаптарын пайдаланбаңыз, егер олар өндіруші ұсынған үлгіде болмаса.

dimchae-ның айрықша ерекшеліктері

Кәліпшілік шаралары

Дарысхұмықтестеуі

Жөндеу

Тұтынушының қолдау

dimchae°

С

Дұрыс жұмыс істеуі

1 Жалпы шолу

Негізгі бөлімдердің атаулары

Дұрыс жұмыс істеуі

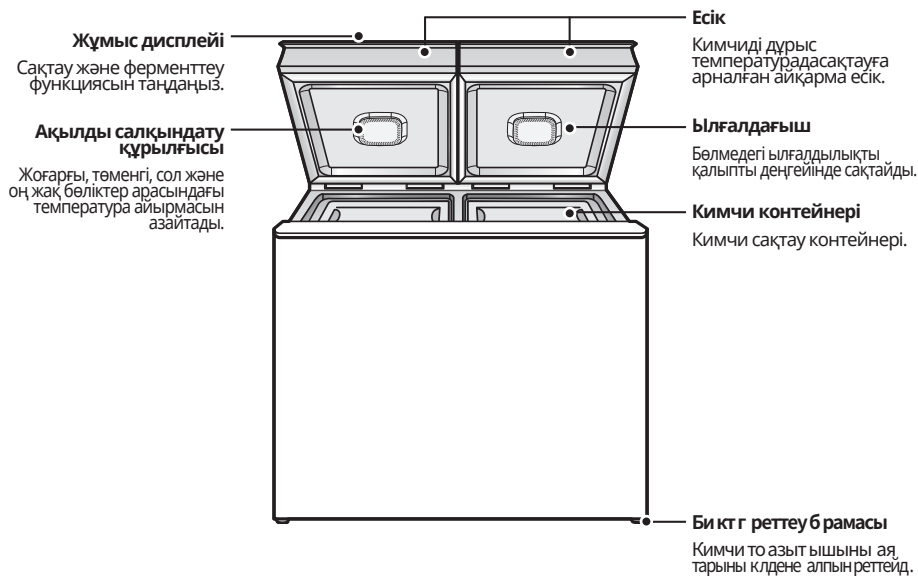

Ескерту

- ▶ **Жасырын дисплейінде «Always ON/Үнемі қосулы» функциясын орнату**
 - Құлыптау/құлпын ашу түймесін шамамен 8 секунд бойы басып ұстап тұрыңыз, ол зыңыл дыбысты естілгенде тандалған ҚОСУЛЫ функциясын үздіксіз іске қосады. Функциядан бас тартқыңыз келсе, түймені 8 секунд немесе одан да ұзақ уақыт басыңыз және функция дыбыспен қалпына келтіріледі.
- ▶ **Конструкциялық сипаттамалары мен функциялары модельдің атына қарай әртүрлі болуы мүмкін, сонымен қатар кимчи контейнерлерінің әр түрлі жиынтығы болуы мүмкін.**

2 Басқару панелі

Басқару панелі



※ **Қосу/Өшіру** : Қуатты сол немесе оң жақ бөлікте өшіру үшін сақтау индикаторы жанғанша сақтау түймесін басып тұрыңыз. Өшіру индикаторы жанып тұрғанда сақтау түймесін қайтадан бассаңыз, қуат қайта қосылады.

1 Құлыптау/құлпын ашу түймесі

- ▶ Егер сіз үш секунд немесе одан көп уақыт бойы осы түймені бассаңыз, ол құлыптан ашылады және басқа түймелерді пайдалануға болады.

2 Сақтау түймесі

- ▶ Кимчи, көкөністерді/жемістерді сақтауға, тірі ағзаларды қатыру, сақтау деңгейін (стандартты, күшті, төмен деңгейлі) және сақтауға арналған өнімдер түрін таңдау үшін пайдаланылады.
- ▶ **Сол жақ бөлікте сақтау**

Егер Сіз ашық күйде Сақтау түймесін бассаңыз, таңдау келесі тәртіпте жүргізіледі: Кимчиді сақтау (стандартты, күшті, төмен деңгейлі), Көкөністер/жемістер (стандартты, күшті, төмен деңгейлі), Тірі ағзаларды қатыру (стандартты, күшті, төмен деңгейлі), Қосарлы сақтау және Өшіру.

Оң жақ бөлікте сақтау

Егер Сіз ашық күйде Сақтау түймесін бассаңыз, таңдау келесі тәртіпте жүргізіледі: Кимчиді сақтау (стандартты, күшті, төмен деңгейлі), Көкөністер/жемістер (стандартты, күшті, төмен деңгейлі), Тірі ағзаларды қатыру (стандартты, күшті, төмен деңгейлі), Сатылып алынған кимчи, Ұзақ мерзімді сақтау және Өшіру. Сіз мына тәртіпте таңдай аласыз.

- Көкөністер/жемісте : Көкөністерді/жемістерді сақтау үшін қолданылады (немесе күріш, соя пастасы).
- Кимчиді сақтау : Кимчиді сақтау үшін қолданылады.
- Тірі ағзаларды қатыру : ет пен балықты жұмсақ қатыру және сақтау үшін пайдаланылады.
- Сатып алынған кимчи : сатып алынған кимчиді сақтау үшін пайдаланылды.
(Бұл тек оң жақ бөлікке арналған функция.)
- Ұзақ мерзімді сақтау : Кимчиді ұзақ уақыт сақтау үшін пайдаланылады, кимчидің ферменттеуіне жол бермейді.
(Бұл тек оң жақ бөлікке арналған функция.)

3 Пісіп жетілу түймесі

- ▶ **Бачу Кимчи, Радиш Кимчи, Дончими**

Dimchae-дің Fermentation Science функциясы, дәмді және пайдалы кимчидің пісіп жетілуіне көмектеседі, сіздің денсаулығыңыз үшін қолайлы C дәрумені мен орнитиннің мөлшерін арттырады, сондай-ақ Weisella сүтқышқылды бактериясын арттырады, майдың жиналуын басады.

1 Күн

Қытайлық қырықбатынан кимчидің ферменттеуін табиғи жағдайларына ұқсас жағдайларда пісіріп жетілдіреді.

4 Жібіту түймесі

- ▶ Бөлмедегі қырауын ерітеді және тазалайды.
(Әрқашан бұл функцияны ішіндегісін шығарғаннан кейін қолданыңыз.)

dimchae-ның айрықша ерекшеліктері

Кәліптік шағараары

Дарысқымасітеуі

Жөндеу

Тұтынушыны қолдау

dimchae°

3 ФУНКЦИЯЛАРДЫ ТАҢДАУ

1. "Қуатты қалай өшіріп, қосу керек"

1 [Құлыптау/құлыптан] ашу түймесін 3 секунд басып тұрыңыз.

- Егер 25 секунд ешқандай операция еңгізілмесе, құрылғы қайтадан құлыпталып қалады.



※ Қуатты алғаш қосқанда, ол [Storage-Kimchi-Mid] ретінде орнатылады.

2 Таңдалған бөлмені қосу үшін сол немесе оң жақ бөліктегі Сақтау түймесін басқаннан кейін Қуат түймесін басыңыз.

Сол жақ бөліктің қуатын өшіріңіз:

Оң жақ бөліктің қуатын өшіріңіз:



(«Сол жақ бөлік» мен «Оң жақ бөлік» түймелерінің ӨШІРУЛІ индикаторы жанып тұрғанда және құрылғы қуаты өшіріліп күту режимінде екенін ескертеді.)

3 Таңдалған арнайы бөлікті өшіру үшін сол немесе оң жақ бөліктегі Сақтау түймесін басқаннан кейін Қуат түймесін басыңыз.

Сол жақ бөліктің қуатын өшіріңіз:

Оң жақ бөліктің қуатын өшіріңіз:



(Сақтау шамдары, Кимчи Сақтау орны, Стандартты режимдері қосулы және тағам қуат көзі күту режимінде екендігін хабарлайды.)



Caution

Егер тамақ аспап өшірулі тұрғанда, аспаптың сол немесе оң бөлігінде сақталса, бұзылып кетуі мүмкін.

- ※ Егер сіз аспаптың тек бір бөлігін пайдалансаңыз, сөндірілулі тұрған бөліктен суық ауа сезілуі мүмкін, себебі суық ауа цикл қысымының тепе-теңдігін сақтау үшін қажет.
- ※ [Сол жақ бөлік] немесе [оң жақ бөлік] батырмалары бір уақытта басылса, батырма жұмыс істемейді.

3 ФУНКЦИЯЛАРДЫ ТАҢДАУ

2. " Кимчиді сақтау режимін қалай орнатады "

1 Құлыпты ашу үшін Lock/Unlock түймешесін 3 секунд басып тұрыңыз.

- Егер 25 секунд ешқандай операция еңгізілмесе, құрылғы қайтадан құлыпталып қалады.



2 Сіз [Қалаған бөлменің режимін] өзгерті үшін [сол жақ бөлме] немесе [оң жақ бөлменің] сақтау режимін таңдау түймешесін басыңыз.

- Режимді ауыстыру тек қана сіз таңдаған бөлме іске қосылған жағдайда ғана іске асырылады.



3 Әрдайым сақтауды таңдау түймешесін бассаңыз Сіз Кимчидің өзгерісін көре аласыз (Орташа-Жоғары-Төмен)- Көкөністер/Жеміс жидектер (Орташа-Жоғары-Төмен)- Ет/Балық (Орташа-Жоғары-Төмен).

- Кимчидің пісіп жетілу деңгейіне байланысты режимді таңдаңыз. Піскен кимчиді орташа деңгейде, өте қатты пісіп кеткен кимчиге жоғары деңгейде, кішкене мұз қатқан болса төмен деңгейде сақтауды таңдаңыз.



Caution

Кимчи тұздылығына байланысты қатуы мүмкін.

(Орташа, Төмен, Жоғары сәйкесінше деңгейін таңдаңыз.)

Тым сулы кимчиді [Kimchi] режимінде сақтаған кезде мұздатуға болады, себебі бұл аз тұздалған және сулы.

3. " Салқындатып сақтау режимін орнату "

1 Құлыпты ашу үшін Lock/Unlock түймешесін 3 секунд басып тұрыңыз.

- Егер 25 секунд ешқандай операция еңгізілмесе, құрылғы қайтадан құлыпталып қалады.



2 Сіз [Қалаған бөлменің режимін] өзгерті үшін [Сол жақ бөлме] немесе [Оң жақ бөлменің] сақтау режимін таңдау түймешесін басыңыз.

- Режимді ауыстыру тек қана сіз таңдаған бөлме іске қосылған жағдайда ғана іске асырылады.



3 Әр жолы Сақтау режимін таңдау түймесін басқансайын кимчидің өзгерістерін байқайсыз (Орташа → Жоғары → Төмен) Көкөніс/Жеміс (Орташа → Жоғары → Төмен) Ет/Балық (Орташа → Жоғары → Төмен).



Caution

• Ет/балық режимі азық түліктің балғындық дәмін сақтап қалу үшін аз деңгейде мұздатады.

* Бұл режимде көкөністер мен жеміс жидектер немесе кимчиді. САҚТАУҒА БОЛМАЙДЫ (Төмен температурада үсіп қалуы мүмкін.)

dimchae-ның айрықша ерекшеліктері

Кәліптік шағараы

Дарысқымысты

Жеңдеу

Тұтынушыны қолдау

3 ФУНКЦИЯЛАРДЫ ТАҢДАУ

4. "Көкөністер мен жеміс-жидектерді сақтау режимін орнату"

1 Құлыпты ашу үшін Lock/Unlock түймешесін 3 секунд басып тұрыңыз.

- Егер 25 секунд ешқандай операция еңгізілмесе, құрылғы қайтадан құлыпталып қалады.



2 Сіз [Қалаған бөлменің] режимін өзгерті үшін [Сол жақ бөлме] немесе [Оң жақ бөлменің] сақтау режимін таңдау түймешесін басыңыз.

- Режимді ауыстыру тек қана сіз таңдаған бөлме іске қосылған жағдайда ғана іске асырылады.



3 Әр жолы Сақтау режимін таңдау түймесін басқансайын кимчидің өзгерістерін байқайсыз (Орташа → Жоғары → Төмен) Көкөніс/Жеміс (Орташа → Жоғары → Төмен) Ет/Балық (Орташа → Жоғары → Төмен).

- Көкөністер мен жеміс жидектерді арнайы контейнерлерде жумай сақтаңыз.

- Көкөністер мен жеміс жидектердің түрі мен балғындығына байланысты қажетті функцияны таңдаңыз.
- Бұл тамақтарды балғын дәмде сақтауға көмектеседі. Бұл ұзақ уақыт сақтауға арналмаған, сондықтан сақтау барысында тамақтарды жиі тексеріп отырыңыз.
- Көкөністер мен жеміс жидектерді сақтау режимінде кимчи сақтау режиміне қарағанда құрылғыішінде көбірек су бөлінуі мүмкін.
- Кимчи немесе салқындату режимінде сақтау барысында көкөністер/жеміс жидектерді сақтау тандалса, еденге су ағуы мүмкін, себебі ол тоңазытқыштың іші жібумен байланысты. Бұл ақау емес, оны кептіріп ары қарай қолдана беріңіз.

3 ФУНКЦИЯЛАРДЫ ТАҢДАУ

5. "Дайын кимчиді сақтау үшін мұздатқышты қалай баптау қажет"

1 Құрылғыны бұғаттан шығару үшін түймені [ашу/жабу] үш секунд бойына басып тұрыңыз.

- Егер 25 секунд ішінде ешқандай өзгеріс болмаса, құрылғы автоматты түрде бұғатталады.



2 Ауыстыру режиміне байланысты оңсол жақ бөліктегі "Storage" (Сақтау) түймесін басыңыз.

- Бөлік тоқ көзіне қосылған кезде ғана режимін өзгертуге болады.

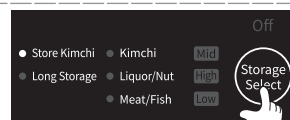

3 "Storage" (Сақтау) түймесін әр басқан сайын кимчидің өзгергенін көресіз (Орташа → Жоғары → Төмен) → Көкөніс/Жеміс (Орташа → Жоғары → Төмен) → Ет/Балық (Орташа → Жоғары → Төмен)

- Сатып алынған кимчи ерекше күтімді қажет етеді, себебі ашыту процесі ішінара оны тарату процесінде орын алды.

6. "Ұзақ сақтау үшін қалай баптау қажет"

1 Құрылғыны бұғаттан шығару үшін түймені (ашу/жабу) үш секунд бойына басып тұрыңыз.

- Егер 25 секунд ішінде ешқандай өзгеріс болмаса, құрылғы автоматты түрде бұғатталады.



2 Ауыстыру режиміне байланысты оңсол жақ бөліктегі "Storage" (Сақтау) түймесін басыңыз.

- Бөлік тоқ көзіне қосылған кезде ғана режимін өзгертуге болады.

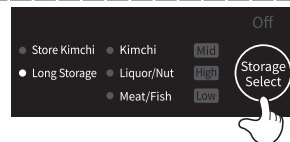

3 "Storage" (Хранение). "Storage" (Сақтау) түймесін әр басқан сайын кимчидің өзгергенін көресіз (Орташа → Жоғары → Төмен) → Көкөніс/Жеміс (Орташа → Жоғары → Төмен) → Ет/Балық (Орташа → Жоғары → Төмен).

- Ұзақ сақтау режимі тез салқындату және жетілу барысын баяулату арқасында кимчиді ұзақ уақыт бойы жаңа және дәмді етіп сақтайды.



Caution

- Жаңа дайындалған кимчиді сақтау үшін «Дайын кимчиді сақтау» бағдарламасын төменде көрсетілгендей ауыстырыңыз және егер сіз қазіргі уақытта «Дайын кимчиді сақтау» режимін қолдансаңыз оларды қайтадан орнатыңыз.

1-қадам («Дайын кимчиді сақтау» режимін ауыстыру): [Бұғаттан шығару] → [Кимчи-Орташа] → [Бұғаттау]

2-қадам (Дайын кимчиді сақтау) режимін ауыстыру): [Бұғаттан шығару] → [Кимчиді сақтау] → [Бұғаттау]

dimchae-ның айрықша ерекшеліктері

Кәліптік шағараы

Дарысқымсытәуі

Жөңдеу

Тұтынушыны қолдау

3 ФУНКЦИЯЛАРДЫ ТАҢДАУ

7. " Жетілдіру режимін қалай баптау қажет "

※ Шомырдан дайындалған Ваешчи/ Кимчи, Донгчимми

Science of Dimchae ферменттері кимчидің жетілуіне ықпал етеді, оны пайдалы және дәмді етеді, құрамындағы сіздің ағзаңызға пайдалы С дәрумені мен орнитиннің, сонымен қатар майдың жиналуына әсер ететін май жасушаларын жоятын Weissella сүт қышқылды бактериялардың көлемін ұлғайтады.

※ 1-күн

Ферментацияның бұл қызметі табиғиға ұқсас жағдайларды (20 ~ -5 °C) туғызатын технологияны олдана отырып кимчидің 24 сағат ішінде жетілуіне мүмкіндік береді. One Night функциясы – кимчиді бір күн ішінде жетілдіруге арналған қолайлы функция. Сіз дәмді кимчиді тамсана жей аласыз, бірақ егер сіз кимчиді ұзақ уақыт осы функциямен сақтайтын болсаңыз, кимчи қатты жетіліп кетуі мүмкін.

Дұрыс жұмыс істеуі

1 Құрылғыны бұғаттан шығару үшін түймені (ашу/жабу) үш секунд бойына басып тұрыңыз.

- Егер 25 секунд ішінде ешқандай өзгеріс болмаса, құрылғы автоматты түрде бұғатталады.



2 Ауыстыру режиміне байланысты оң/сол жақ бөліктегі "Ripen" (Жетілдіру) түймесін басыңыз.

- Бөлік тоқ көзіне қосылған кезде ғана режимін өзгертуге болады.



3 Сіз шомырдан жасалған Кимчидің өзгергенін → 1-күн "Ripen" (Жетілдіру) түймесін басқан сайын байқайсыз. Өтініш, кимчиді жетілдіру түрі мен пішініне сәйкес функцияны таңдаңыз.



4 Өтініш, кимчиді жетілдіру түрі мен пішініне сәйкес функцияны таңдаңыз. Осы сәттен бастап Сіз дәмді әрі жетілген кимчиді жей аласыз.



- Fermentation Science - бұл функция кимчиді жетілдіруге арналған. Егер Сіз кимчиді ұзақ уақыт сақтағыңыз келсе, өтініш, Kimchi Storage функциясын қолданыңыз.

3 ФУНКЦИЯЛАРДЫ ТАҢДАУ

8. “Жібіту функциясын қалай баптау қажет”

※ Жібіту деген не?

Бұл бөліктерде пайда болған қырауды алуға арналған функция.



- Бөліктерден кимчиді қоса барлық азық-түлікті шығарып және есігін ашқаннан кейін “Ez clean” функциясын таңдаңыз.

1 Есігін ашыңыз және жібіту қажет бөлікті босатыңыз.

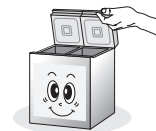

2 Құрылғыны бұғаттан шығару үшін түймені (ашу/жабу) үш секунд бойына басып тұрыңыз.

- Егер 25 секунд ішінде ешқандай өзгеріс болмаса, құрылғы автоматты түрде бұғатталады.



3 Жібіткіңіз келген оң немесе сол жақ бөлікті босатқаннан кейін “Ez clean” түймесін басыңыз және есікті ашыңыз.

- Бөлік тоқ көзіне қосылған кезде ғана режимін өзгертуге болады.



4 Жібіту аяқталған кезде дыбыс дабылын естисіз. Жібітуге дейін орнатылған аспап режимге келеді.

- Жібіту автоматты түрде 30 минуттан кейін немесе ішкі температура 10 °C жеткенде тоқтайды.
- Дыбыс дабылынан кейін құрылғының ішкі бөлігін жақсылап сүртіңіз.



- Жібіткеннен кейін қабырғада бәрібір қырау қабаты қалады. Оны қырғышпен немес өткір металл құралдармен алуға тырыспаңыз, олар сызат қалдыруы мүмкін және тіпті аспаптың істен шығуына әкелуі мүмкін.

dimchae-ның айрықша ерекшеліктері

Кәуіпсіздік шаралары

Дарысқымалдау

Жөндеу

Тұтынушының қолдау

3 ФУНКЦИЯЛАРДЫ ТАҢДАУ

9. "Dimchae-да тамақтарды сақтауда маңызды нұсқаулықтар"



Warning

«Жетілдіру» арналған контейнерлерде ет, балық, көкөніс немесе жидектерді сақтамаңыз

- Басқа тағамдарды кимчи пісетін жоғары температурада сақтауға болмайды.



Warning

«Ұзақ сақтау» немесе «Кимчиді сақтау» деген контейнерде кимчиден басқа тағамдарды сақтамаңыз.

- Ет пен балық бұзылып кетуі мүмкін, көкөністер мен жемістер мұздап қалуы мүмкін.



Warning

Сақтау режимін таңдау Көкөніс/жеміс деген контейнерлерде көкөністер мен жеміс жидектерден басқа азық-түлікті сақтамаңыз

- Көкөністер мен жемістердің сергектігін көбірек сақтау үшін, оларды тоңазытқышқа жумай салыңыз. Ылғалды қабық олардың тез бұзылуына әкеледі.
- Көкөніс/жеміс-жидек ыдысын немесе көкөністер мен жемістерді сақтауға арналған пластик сөмкені пайдаланыңыз.
- Тропикалық жемістерді сақтамаңыз (банан, қауын және ананас). Олар төмен температурада оңай бұзылады.
- Алманы бөлек сақтаңыз. Алма бөлетін этилен газы басқа көкөністер мен жемістерді бұзады.
- Өнім режимінде ет, балық немесе кимчиді ұстамаңыз. Жоғары температурадан бұзылуы мүмкін.

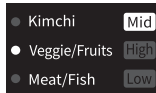

Warning

Сақтау режимін таңдау Ет/балықты таңдау контейнерінде көкөністерді, жемістерді немесе кимчиді сақтамаңыз.

- Көкөністер, жемістер немесе кимчи өте төмен температурадан үсіп қалуы мүмкін.

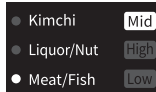

4 Электр қуатының бұзылуын қалай игеруге болады

- Электр қуаты өшкеннен кейін қуат қайта қосылғанда, түймелерді баспаңыз. Құрылғы бұрын таңдалған режимде жұмысын автоматты түрде жалғастырады.

「발효과학」 таңдалған болса, құрал автоматты түрде белгілі бір режимге қажетті уақытты есептеп, жұмысын бастайды. Сондықтан құрылғыны басқарудың қажеті жоқ.

- Если не открывать дверцы, чтобы не выпустить холодный воздух из холодильника при отключении питания, холодильник будет держать холод в течение двух часов.

5 Иіс жоюшы сүзгіні қайта қолдану

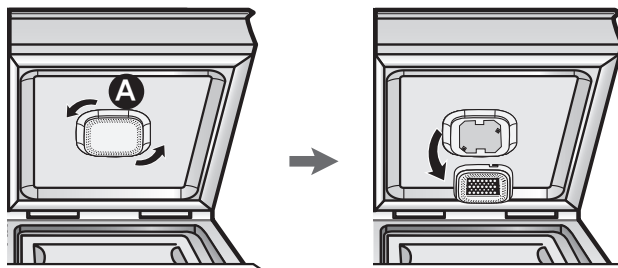

- ❶ Иіссіздендіргіш сүзгінің қақпағын А нұсқарының бағытында бұраңыз, сонда қақпақ алынып тасталынады. Қақпақты қарама-қарсы бағытта бұрап жинаңыз. Бағытты ескеріңіз.
- ❷ Тәулік бойы көлеңкеде әрі жақсы желдетілетін жерде қақпақты құрғатыңыз, содан кейін оны қайта пайдаланыңыз.



Warning

Микротолқынды пеште Иіс жоюшы сүзгіні кептірмеңіз

- Бұл өртке себеп болуы мүмкін.
- Иіс жоюшы сүзгі ериді де және оны қайта пайдалану мүмкін емес болады.

dimchae-ның айрықша ерекшеліктері

Кәліпшілік шағараары

Адрас-сұхбат-сүзгі

Жеңдеу

Тұтынғышын қолдану

D

Жөндеу

dimchae° Құрылғы қолданысында қиындықтар туындаған жағдайда бізге хабарласар алдында төменде көрсетілген қиындықтар мен шешімін тексеріп алыңыз.

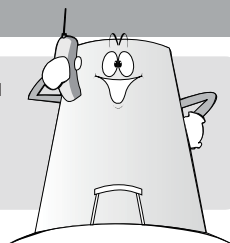

1 Ақау себебін анықтау және оны түзету

Жөндеу

Ақау	Шешімдер / Түсіндірулер
Құрылғы іске қосылып тұрғанда, су аққанын естимін	<ul style="list-style-type: none"> ■ Дыбыс су қысымының өзгеруінен болуы мүмкін. Құрылғы дұрыс жұмыс істейді
Құрылғыдан тарсылдаған дауыс шығады	<ul style="list-style-type: none"> ■ Ішкі температура таңдалған режимге өзгертілген кезде, компрессор жұмысын тоқтады да, содан осындай дауыс шығады
Мен аспаптан ерекше ызылдаған дыбыстарды естимін.	<ul style="list-style-type: none"> ■ Бұл компрессордың жұмыс жасап тұрғанын білдіреді.
Құрылғыдан шығатын дауыс тезуге келмейді	<ul style="list-style-type: none"> ■ Құрылғы тегіс жерде тұрма тексеріңіз, егер жоқ болса, тегіс жерге қойыңыз. ■ Құрылғының үстіне артық заттар қоймаңыз
Құрылғының іші жылып келеді	<ul style="list-style-type: none"> ■ Бұл фермент режимі қосылғанда болады
Құрылғының ішінде мұздарды байқадым	<ul style="list-style-type: none"> ■ Бұл құрылғының іші мен сыртында әр түрлі температура болғанына байланысты. Құрылғы бұзылған жоқ, Ішін кебу, жұмсақ сүлгімен сүртіп алыңыз. ■ Мұздарды байқасаңыз, ішін Жібту функциясын қосу арқылы тазалаңыз
Өшіп тұрса да, суық ауа келеді	<ul style="list-style-type: none"> ■ Сіз суық ауаны сезуіңіз мүмкін, бірақ бұл ақау деген сөз емес

2 Жоюға байланысты ескерту белгілері

Бұл бұйымда көпірткіш зат ретінде ЦИКЛОПЕНТАН пайдаланылады.

Оқшаулағыш материалдардағы газдар оларды кәдеге жаратқан кезде ерекше сақтық шараларын қажет етеді. Бұл бұйымды кәдеге жаратудың қоршаған орта үшін қауіпсіз тәсілі жөнінде міндетті түрде жергілікті органдарға хабарласыңыз.

Бұл өнімде пайдаланылатын хладагент - тұтанатын газ (Изобутан, R-600a). Тоңазытқышты жөндеу, тасымалдау және жою кезінде келесі сақтық шараларын сақтаңыз.

- Салқындатқыштың заряды астында атыс қаруына қол жеткізбеңіз.
- Хладагент ағып кетсе, жеткілікті түрде желдетіңіз.
- Хладагент құбырының бұзылуына абай болыңыз.
- Құбырды жою және дәнекерлеу кезінде қару-жарақты пайдаланбаңыз. (Дәнекерлеуге тыйым салынады)
- Тоңазытқышты сервистік инженерлерден басқа бөлшектеуге, жөндеуге немесе өзгертуге болмайды.
- Хладагент ағып жатқанда қалған хладагентті толығымен шығарыңыз.



Электрлік және электрондық жабдықтарды кәдеге жарату
Бұйымдағы, оның жинақтаушы бөлшектеріндегі немесе орамасындағы бұл символ міндетті түрде кәдеге жарату қажеттігін білдіреді.

Істен шыққан бұйымды қайта өңдеу үшін электрлік және электрондық жабдықтарды қабылдау орнына өткізуіңізді сұраймыз. Кейбір елдерде, соның ішінде Еуро Одақ елдерінде істен шыққан электрлік және электрондық жабдықтар бірліктерін жинаудың арнайы сұлбалары әзірленген. Бұл жабдықты кәдеге жарату ережелерін сақтай отырып, Сіз қоршаған ортаны және адамзат амандығын сақтауға өз үлесіңізді қосасыз. Материалдарды қайта өңдеу арқасында табиғат ресурстары сақталады. Сол себепті істен шыққан жабдықты тұрмыстық қалдықтармен бірге лақтырмаған жөн. Жабдықты қайта өңдеу жөніндегі егжей-тегжейлі ақпаратты қалдықтарды қайта өңдеу сервисінен немесе осы бұйымды сатып алған сауда орнынан алуыңызға болады.

Жұмыс істеу мерзімі

Бұл тауардың жұмыс істеу мерзімі – 7 жыл.

dimchae-ның айрықша ерекшеліктері

Кәліпдік шаралары

Дарысқұмыс істеуі

Жөндеу

Тұтынушының қолдау

E

Тұтынушыны қолдау

1 Құрылғының сипаттамалары

Категория		Құрылғы ерешеліктері
ТОҢАЗЫТҚЫШ, МОДЕЛЬ		DL22C-ESUH
НОМИНАЛДЫ КЕРНЕУ		230 В~, 50 Гц
НОМИНАЛДЫ ТОК		1,1 А
ХЛАДАГЕНТ АТЫ/ САЛМАҒЫ		R-600a/55 г
ОҚШАУЛАҒЫШ ГАЗ		Циклопентан
ӨЛШЕМДЕРІ	ЕНІ	1,040 мм
	ТЕРЕҢДІГІ	615 мм
	БИІКТІГІ	927 мм
Таза салмағы		58,1 кг
Брутто салмағы		65.1 кг
Энергиялық тиімділік класы		A+
Көлемі		221 л
Сыйымдылығы (Кимчи бөлімі)	Контейнері	18.0 л x 5 әрқайсысы
	Контейнері	14.1 л x 2 әрқайсысы
	Контейнері	8.1 л x 2 әрқайсысы

* Дизайны мен техникалық сипаттамалары алдын ала хабарлаусыз өзгертілуі мүмкін.

Тұтынушыға кеңес беру орталығы: "ВИНИАДЭУ
Электроникс" Өкілдігі
Мекенжайы: 050040, Алматы қ-сы, Маркова к-сі, 22/37
Тел.: +7 727 225 5396

Импорттаушы: »/"ВИНИАДЭУ Электроникс Рус" АҚ
Мекенжайы: 117342, . Москва, ул. Профсоюзная, 65,
корп.1./117342, Москва қ-сы, Профсоюзная к-сі,
65, 1-корп., бөлме 5.02
Тел.: +7 495 744 0397

Өндіруші: DAYOU WINIACO. LTD / Дайо Виниа Ко., ЛТД
Мекенжайы: 110, Hanamsandan 9 beon-ro, Gwangsan-gu, Gwangju,
Republic of Korea / 110, Ханамсандан 9 беон-ро,
Квансан-гу, Кванчжу, Корея Республикасы

Өндіруші зауыт: DAYOU WINIACO. LTD / Дайо Виниа Ко., ЛТД
Мекенжайы: 40-16, Sochon-ro 123 beon-gil, Gwansan-gu, Gwangju,
Republic of Korea / 40-16, Сочон-ро 123 беон-гил,
Квансан-гу, Кванчжу, Корея Республикасы

Кореяда жасалған

dimchae^o

DS1901-02

Распространяется на товары, приобретённые на территории России

ГАРАНТИЙНЫЙ ТАЛОН № [REDACTED]

Дата продажи [REDACTED]

Фамилия покупателя [REDACTED]

Адрес [REDACTED]

Телефон [REDACTED]

Серийный номер [REDACTED]

Печать и телефон фирмы-продавца [REDACTED]

ГАРАНТИЯ

DS1901-02

Завод-изготовитель продукции марки "Dimshae" гарантирует надежное качество своей продукции при условии соблюдения требований, указанных в данном оригинальном талоне "Dimshae" и технических инструкциях по эксплуатации, прилагаемых к каждому изделию. Производитель предоставляет гарантию сроком 1 год на все бытовые товары марки "Dimshae", приобретенные и используемые потребителем-гражданином исключительно для личных, семейных, домашних и иных нужд, не связанных с осуществлением предпринимательской деятельности. Иные гарантийные сроки на товары марки "Dimshae" не устанавливаются. Гарантийное обслуживание потребителей осуществляется уполномоченными сервисными мастерскими в течение 30 дней с момента обращения потребителя в мастерскую. Адрес и телефон ближайшей сервисной мастерской потребитель может узнать в магазине или найти на вкладыше к гарантийному талону. В связи с тем, что изделия марки "Dimshae" являются технически сложными, то в случае ремонта неуполномоченными лицами Завод-изготовитель предупреждает:

- а) изделие, отремонтированное неуполномоченным лицом, может представлять опасность для Вашей жизни и имущества (например стать источником возгорания);
- б) ремонт, произведенный неуполномоченным лицом, может оказаться некачественным и привести к возникновению в дальнейшем неустраняемых дефектов в изделии;
- в) не производите ремонт собственными силами, это может оказаться опасным для Вашей жизни и здоровья.

Гарантийный ремонт должен быть произведен только уполномоченными сервисными мастерскими.

УСЛОВИЯ ГАРАНТИИ

Срок службы товара исчисляется с даты пролажи, подтвержденной кассовым чеком, если он отсутствует, то срок службы исчисляется с даты производства товара. Обязательно сохраняйте кассовый чек, инструкцию по эксплуатации, гарантийный талон в течение всего срока службы.

Настоящая гарантия не распространяется на следующие случаи:

- если потребитель нарушает правила пользования изделием, указанные в данной гарантии и технической инструкции;
- использования изделия в предпринимательской деятельности;
- при возникновении дефекта в результате ошибочных или умышленных действий;
- при возникновении дефекта в результате внесения изменений в конструкцию изделия;
- при поломке изделия вследствие обстоятельств непреодолимой силы (пожар, стихийные бедствия и т.д.);
- при повреждениях, вызванных попаданием внутрь посторонних предметов, жидкостей, насекомых, скопления пыли;
- при механических повреждениях;
- при повреждениях, вызванных несоответствием Государственным стандартам параметров питающих, телекоммуникационных, кабельных сетей и других подобных факторов.

dimchae

Распространяется на товары, приобретенные на территории России

DS1901-02

Уполномоченный агент

Телефон

Подпись мастера

dimchae

Распространяется на товары, приобретенные на территории России

DS1901-02

Уполномоченный агент

Телефон

Подпись мастера

dimchae

Распространяется на товары, приобретенные на территории России

DS1901-02

Уполномоченный агент

Телефон

Подпись мастера

dimchae

Распространяется на товары, приобретенные на территории России

DS1901-02

DS1901-02

Гарантийный талон №

Ф.И.О. покупателя

Адрес

Телефон

dimchae

Распространяется на товары, приобретенные на территории России

DS1901-02

Гарантийный талон №

Ф.И.О. покупателя

Адрес

Телефон

dimchae

Распространяется на товары, приобретенные на территории России

DS1901-02

Гарантийный талон №

Ф.И.О. покупателя

Адрес

Телефон

DSI901-02

“С” ОТРЫВНОЙ ТАЛОН “С”

Номер заказ-наряда
Модель
Серийный номер
Дата ремонта
Проявление дефекта

Номер заказ-наряда
Дата поступления
Дата ремонта
Содержание ремонта



“В” ОТРЫВНОЙ ТАЛОН “В”

Номер заказ-наряда
Модель
Серийный номер
Дата ремонта
Проявление дефекта

Номер заказ-наряда
Дата поступления
Дата ремонта
Содержание ремонта



“А” ОТРЫВНОЙ ТАЛОН “А”

Номер заказ-наряда
Модель
Серийный номер
Дата ремонта
Проявление дефекта

Номер заказ-наряда
Дата поступления
Дата ремонта
Содержание ремонта



Сервисные центры

DS1901-02

№	Город	Название	Телефон	Адрес фактический	№	Город	Название	Телефон	Адрес фактический
1	Ангарск	ИП Жолудев	(3955)632505	663906, Ангарск, 14 квартал, дом 1 (ПТ "Ангарск-Сити"), офис 114	19	Буряево (Республика Башкортостан)	ООО "Сервисный Центр Атлант" (Только КБТ) ООО "НАШ СЕРВИС"	(347) 293-04-04, 292-32-62 (811) 535-15-02	450078, Башкортостан Респ, Уфа г, Аксаев ул, дом № 69/2а, 182/07, Псковская обл, Великие Луки г, Гагарина пр-т, дом № 79, помещение 20/04
2	Абакан	ООО "ВидеоТехника-сервис"	(3902) 27-91-32	655003, г. Абакан, ул. Баумана, д. 3	20	Великий Новгород	ООО "ТМТ"	(8162)946-952	173003, г. Великий Новгород, ул. Кочетова, д. 23а
3	Анапа	ИП Коваленко (Спектр-Сервис)	8(86) 333(609-84; 8918)215-57-75	353440, г. Анапа, ул. Астраханская, д. 98	21	Новгород	ООО "Автомозванный Центр "Пioneer Сервис"	611-200 (8162) 76-50-01	173020, г. Великий Новгород, ул. Заставная, д. 2, корп. 6
4	Арахангельск	ООО "Дайна-Сервис Центр"	(8182) 20 23 30	163045, Арахангельская обл, Архангельск г, Садовая ул, дом № 21	22	Новгород	ООО "Сервисный Центр Атлант" (Только КБТ)	(347) 293-04-04, 292-32-62	450078, Башкортостан Респ, Уфа г, Аксаев ул, дом № 69/2а
5	Астрахань	ООО "Хайтек-Сервисный центр"	(8512) 63-12-00, (83) 10-00	41024, г. Астрахань, ул. Ташкентская, д.13.5	23	В. Биряево (Республика Башкортостан)	ОП "Сервис Центр №1 "Эльборато" ООО "Арктика-Сервис"	(493)953-69-88, (495)787-78-00;	690012, г. Владивосток, ул. Калинин, д. 84
6	Астрахань	ООО Эпикс	(8512) 63-27-27, 56-11-01	41040, г. Астрахань, ул. Свердлова, д. 51б	24	Владивосток	ООО "Арктика-Сервис Эльборато"	(852)955-08	362015, РСО-Алания, г. Владивосток, пр. Коста, д. 15
7	Ахсай (Ростовская область)	ИП Климов Н.В. (Комет Сервис)	(868)5015-88-02, (8)16)57-94-71	340200, Ростовская область, г.Ахсай, ул. Чапаева, д. 175	25	Владивосток	ООО "Домовой сервис"	44-72-80, 44-98-53	600017, г. Владимир, ул. Рагурина, д. 39
8	Ваймак (Республика Башкортостан)	ООО "Сервисный Центр Атлант" (Только КБТ)	(347) 293-04-04, 292-32-62	450078, Башкортостан Респ, Уфа г, Аксаев ул, дом № 69/2а	26	Владимир	ООО "Мастер Сервис"	(492)935-10-79	600020, Владимирская обл, Владимир г, Большая Нижегородская ул, дом № 23, помещение 1
9	Валаково	ИП Янукевич А.А. (СЦ Гопаф) г. Валаково	8 (483) 62-79-72	413840, Саратовская обл, г. Валаково, ул.Набережная 50 лет ВЛКСМ, дом № 6	27	Владимир	ИП Куранкин В.С.	(842)950-10-09	400719, г. Волгоград, ул. Тулака, д. 14
10	Валашка	ИП Шишкова И.В. (СЦ Ремонт Электроник)	(485) 943-02-15	143900, МО, г. Валашка, ул. Звездная, д. 14	28	Волгоград	ОП "Сервис Центр Волгоград" ООО "Эльборато"	(842)958-86-90	400048, г. Волгоград, проспект Жукова, д. 120, стрение 1
11	Варнаул	ИП Малышкин И.И.	(3852) 33-84-84, 34-83-83	656023, г.Варнаул, ул. Глушкова, д. 46	29	Волгоград	ООО "ТРАНССЕРВИС-Воронеж"	(473)235-5917	394033, г. Воронеж, Ленинский пр-кт, д. 160А
12	Велгород	ООО "Выбор-Сервис"	(472)229-290	308000, г. Белгород, пр-т Гражданский, д. 32	30	Волгогда	ООО "Эльборато"	(817)952-19-19	160034, г. Вологда, ул.Новгородская, д. 7
13	Верезники	ООО "Рембиттортехника"	8(342)4237-223	614419, Пермский край, г.Верезники, ул. Л. Толстого, 76А, офис 7	31	Воронеж	ООО "ТРАНССЕРВИС-Воронеж"	(473)239-37-55, 39-37-53	394033, г. Воронеж, Ленинский пр-кт, д. 160А
14	Бийск	ИП Горбатов С.А.	(3854) 55-53-58	653900, Алтайский край, Бийск г, Советская ул, дом № 22, Стрение Н-10	32	Воронеж	ОАО ВТЦ "Орбита-Сервис"	(473)235-5917	394030, г. Воронеж, ул. Донбасская, д. 1
15	Братск	ООО "Лексика Электроник"	(3953)45-99-07, 45-98-96	667008, Иркутская обл., г. Братск, ул. Пионерская, д. 23/40	33	Воронеж	ОП "Сервис Центр Воронеж"	(473)228-41-75	394068, г. Воронеж, ул. Беговая, д. 158А
16	Брянск	ООО "ТЕХСЕРВИС"	(4832) 62-21-21	241037, г. Брянск, пер. Авиационный, д. 3, корп. 2	34	Воронеж	ИП Прокурорнов Е.А.	(4732) 71-31-84	394030 Воронеж ул.Плехановская, д.40
17	Брянск	Мастер сервис 32 (ИП Фесюкова С.С.)	(4832) 30-77-88; 30-77-89	241023, Брянская обл, Брянск г, Степная ул, дом № 12	35	Воронеж (Нижегородская обл.)	ООО "АССЦ РАДУГА"	8-800-801-06-06, (831)028-13-85; 8-800-800-99-22	606024, Нижегородская обл, Дзержинск г, Чапаев ул, дом № 69/2
18	Бузулук	ИП Галаза Н.М. (бывш. ИП Курдаев В.А.)	(35342) 577-87	461049, Оренбургская обл., г. Бузулук, 2-ой пр-т, д. 34	36	Воронеж (Нижегородская обл.)	ИП Федотов С.А.	(831)021-86-30, (84235) 286-59, 914-64	433505, Ульяновская обл, г. Димитровград, ул. Октябрьская, д. 63

№	Город	Название	Телефон	Адрес фактический	№	Город	Название	Телефон	Адрес фактический
37	Дзирлопи (Республика Башкортостан), Актань (Польско КБТ)	ООО "Сервисный Центр" (Польско КБТ)	(347) 283-04-04, 282-32-62	450078, Башкортостан Респ., Уфа г. Аксаев ул, дом № 69/29	57	Карабулак	ООО "ИНТЕКСЕРВИС"	8(828)743-23-91, 18(34)44-42-44	388230, Респуб. Ингушетия, г. Карабулак, ул. Джабалиева, д. 157
38	Евлатория	ООО "НК-Центр"	8(0656)929-090	297400, г. Евлатория, ул. Интернациональная 146	58	Кемерово	ООО "Коммон"	(842) 625-012; 625-574	650001, г. Кемерово ул. Потемкина, д. 8
39	Екск	ИП Насибуллин И.Х.	(8613)2-11-71, 3-66-02	353660, Краснодарский край, г. Екск, ул. Пушкина, д. 84	59	Кизляр	АСЦ "Терек" ИП Абдурашидов З.А.	(87239) 3-35-55	368830, Дагестан Респ. Кизляр г. Рыбинский пер, дом № 17
40	Екатеринбург	ООО "Сервис Центр Екатеринбург ООО "Эльдорадо"	(967)633-73-85; (495)781-78-00;	620905, г. Екатеринбург, ул. Суходольская, д. 197	60	Миров	ООО "Кедрат Сервис"	(8332) 754-555	610014, г. Миров, ул. Производственная, д. 24 А
41	Екатеринбург	ООО "Транссервис-Екатеринбург"	(343) 278-90-92; 278-90-91, 264-62-77	620075, Свердловская обл., Екатеринбург г. Шарташская ул, дом № 10	61	МО Коломна	ООО "Росинка-2"	(4966) 14-63-64	140411, МО, г. Коломна, пр-кт Киорова, д. 15
42	Елец	ООО "РЕМБЫТТЕХНИКА"	(4746)72-24-09; 2-07-87	399770, Липецкая область, г. Елец, ул. Коммунаров, д. 58а	62	Кострома	Мастер-Сервис (ИП Лебедев В.В.)	(4942) 62-89-88	156008, Костромская обл., Костромской р-н, Кострома Г. Смирнова Юрия ул, дом № 29
43	Жигулевск	ООО "Жигули-Гарант"	(84862) 228-73	445350, г. Жигулевск, ул. Мира, д. 21	63	Краснодар	ИП Новоженев И.Ю. (СЦ РИА-Сервис)	(861) 224-93-48	350049, г. Краснодар, ул. Калинина, д. 289
44	Иваново	ООО "Спектр-Сервис Иваново"	(4832)333-51-65	153025, г. Иваново, ул. Дзержинского, д. 45/6	64	Краснодар	ООО "Фотон"	(861) 255-46-72; 255-20-06	350049, г. Краснодар, ул. Калинина, д. 289
45	Ижевск	ООО "Аргус-Сервис"	(3412)330-73-79; 78-06-64, 78-76-86	426010, г. Ижевск, ул. Азана, д. 4	65	Красноярск	СЦ-Электроальянс (ИП Высоцкий В.А.)	(3912) 93-54-33; 94-52-82;	660020, Красноярский край; Красноярск г. Спандарина ул, дом № 7, оф. 1-02 "1-й этаж здания ОАО "Медтехника"
46	Ижевск	ООО "Элуд"	(3412) 249-513	416028, г. Ижевск, ул. Попова, д. 65	66	Красноярск	ООО "Диалог-Сибирь"	(391) 238-51-53; 238-60-11	660093, Красноярский край, Красноярск г. Вавилова ул, дом № 1а
47	Ижевск	ООО "Рагуа"	(3412)904-903	426076, г. Ижевск, ул. Луцкая, д. 136а	67	Красноярск	ОП "Сервис Центр Красноярск" ООО "Эльдорадо"	(391)229-05-69; (495)787-78-00;	660048, г. Красноярск, ул. Маеряка, д. 50
48	Иркутск	ОП "Сервис Центр №1 Иркутск" ООО "Эльдорадо"	(495)787-78-00;	664002, г. Иркутск, ул. Марии Ульяновой, д. 13, офис 307	68	Курган	ООО "БЕНИКС"	(3522) 465-925; 485-940	640000, г. Курган, ул. Радищева, д. 56
49	Йошкар-ола	ИП Вешарева С.В.	(8362) 41-77-43; 45-73-68	424006, Республика Марий Эл, г. Йошкар-ола, ул. Советская, д. 173	69	Курганский (Краснодарский край)	ИП Борсова (АСЦ БАТ-сервис)	(8614)73-23-02	352430, г. Курганский, ул. Островского, д. 32
50	Казань	ООО ТСП "АТремонтпривет все"	(843) 555-49-92; 555-49-32	420032, Респ. Татарстан, г. Казань, ул. Краснокошкайская, д. 92	70	Курск	ИП Семенов Н.Н. (Альфа-Сервис)	(4712) 30-41-00; 31-20-23	305007, г. Курск, ул. Заводская, д. 19
51	Казань	ООО "Луазо"	(843) 562-47-07;	420060, г. Казань, ул. Дембурово, д. 106 "б"	71	Курск	ООО фирма "Экран Сервис Лимитед"	(4712) 54-74-24; 54-74-25	305001, Курская обл. Курск г, ул. Дзержинская, д. 17
52	Казань	ООО "Сервис Центр Казань" ООО "Эльдорадо"	(495)781-78-00;	422624, г. Столбище, ул. Советская, д. 271	72	Лабинск (Краснодарский край)	ООО "Балтсервис"	(86169) 739-99; 724-96	325206, г. Лабинск, ул. Турчанинова, д. 2
53	Калининград	ООО "Рекл ГекСервис"	(4012) 303-847; 303-810	236011, г. Калининград, ул. Суворовская, д. 75	73	Липецк	ООО "СЦ "Фотум"	(4742) 34-07-13; 35-37-57	398016, г. Липецк, ул. Космонавтов, д. 8
54	Калуга	БТ-Сервис	(4872) 25-21-81	248000, Калужская обл. Калуа г. Вилова ул, дом № 14	74	Липецк	ООО ТСП "Балтсервис"	(4742)38-30-41; 24-26-81	398024, г. Липецк, ул. Гоголя, д. 21
55	Камский Удальский переулстрация	ООО "ТЕХНОЦЕНТР СЕРВИС"	(3439)347-44-40; 34-74-39	623406, Свердловская обл., г. Камский-Уральский, ул. Исетская, д. 33 "Б"	75	Липецк	ООО "Владон"	(4742) 31-25-17; 8400-100-04-48	398032, г. Липецк, ул. Космонавтов, д. 68
56	Канск (Красноярский край)	ООО "Т-Сервис"	(39161) 2-02-08; 3-39-13	663600, г. Канск, ул. Московская, д. 66	76	Лоборцы	ИП Минаева В.О.	8(966)036-16-11	140007, МО, г. Лоборцы, ул. Попова, д. 19

№	Город	Название	Телефон	Адрес фактический	№	Город	Название	Телефон	Адрес фактический
114	Оренбург	ООО "СервисТехника"	(3532)66-30-66	460004, Оренбургская обл., Оренбург, Конституции СССР ул. дом № 4	134	Салават (Республика Башкортостан)	ООО "Сервисный Центр Алатан" (Польско КБТ)	(347) 293-04-04, 292-32-82	450078, Башкортостан Респ., Уфа г. Акская ул. дом № 69/2а
115	Орск	ИП Бердюков В. В	(3537)972-383, 279-183	462421, Оренбургская обл. г. Орск, ул. Бугульская, д. 25	135	Самара	ООО "Видео-Сервис"	(846) 262-62-62;	443074, г. Самара, ул. Мориса Тореза, д. 137
116	Пенза	ООО "Орбита-Сервис"	(8412) 42-27-26, 94-04-45	440011, г. Пенза, ул. Карпинского, д. 2, 440061, г. Пенза, ул. Мирская, д. 17	136	Самара	ООО "Экспресс-Сервис"	(846) 228-72-18, 265-28-82	443066, Самарская обл. г. Самара, ул. 22 Партизана, д. 52
117	Пермь	ООО "СК-Сервис"	(342) 221-40-99	614038, Пермь, ул. Деревоблодная, 3 Б	137	Самара	ООО "Эльorado" ОП "Сервис Центр Самара"	(846) 243-77-09; (495)787-78-00;	443122, г. Самара, ул. Зои Космодемьянской, д. 7, секция 2
118	Пермь	ООО "РТВ-сервис"	(342) 220-08-48, 226-97-78	614036, г. Пермь, ул. Мира, д. 55	138	Саранск	ООО "ТЕСТ-СЕРВИС"	(8342) 23-05-91, 32-77-26	430004, г. Саранск, ул. Садовая, д. 1
119	Пермь	ОП "Сервис центр Пермь"	(426)259-25-63;	614980, г. Пермь, ул. Стефановск, 54, лит Д.	139	Саранск	ИП Гривши В.П. (СЦ "ВидеоСервис")	(8342) 24-98-68, 24-54-89	430016, г. Саранск, ул. В. Терешковой, д. 18А
120	Перозаводск	ООО "Авгориэвальный Центр. Пилонер Сервис"	(8142) 99-20-45	180335, г. Перозаводск, ул. Аюхина, д. 188	140	Саратул	ИП Колосов И.В.	(84747) 236-48, 238-46	427960, г. Саратул, ул. Фабричная, д. 1а
121	Прохладин (КБР)	ИП Шагалов Д.И.	(8663)731-055	361041, г. Прохладин, пер. Комсомольский, д. 32	141	Саратул	ООО "Теплательные Союз"	(834147)73-26-14	427970, Удмуртия, г. Саратул, ул. Советская, д. 88, цокольный этаж
122	Псков	ООО "Ремонт и Сервис"	(8112) 53-86-30; 53-86-50	180006, г. Псков, ул. Труда, д. 11	142	Саратов	ООО "Транссервис-Саратов"	(8452) 52-84-58, 52-84-72, 52-84-73	410008, г. Саратов, ул. Большая Садовая, д. 95
123	Пятигорск	ИП Машко А.Е.	(928) 225-95-85	357528, г. Пятигорск, ул. Ермолова, д. 12	143	Севастополь	ООО "ДИАДЕМА-СЕРВИС"	(0692)55-56-43	289008, г. Севастополь, ул. Пожарова, дом № 26 "Б"
124	Пятигорск	ИП Чернявский Е.В. (Полисервис)	(8793)333-17-23	357551, г. Пятигорск, ул. Т-я Набережная, д. 32, к. 4	144	Северодвинск	ИП Варенюв Д.И.	(8184) 56-72-21, 27-84-62	164504, Ахангельская обл. г. Северодвинск, ул. Гагарина, д. 12
125	Ростов-на-Дону	ООО "Мастер"	8(863)219-21-12, 8 800 100 51 52	344065, Ростов-на-Дону, ул. 50-летия Ростсельмаша д. 1/52, офис 55	145	МО г. Серлухов	ИП Литвинов А.А.	(4967)760-966;	142204, Московская область г. Серлухов, ул. Химиков д.2
126	Ростов-на-Дону	ООО "ТРАНССЕРВИС Ростов"	(863) 209-65-36, 289-65-37	344092, г. Ростов-на-Дону, пр. Королева, д. 7/19	146	Судай (Республика Башкортостан)	ООО "Сервисный Центр Алатан" (Польско КБТ)	(347) 293-04-04, 292-32-82	450078, Башкортостан Респ. Уфа г. Акская ул. дом № 69/2а
127	Ростов-на-Дону	ИП Репенко В.Н. (ООО "ДТ Оптима")	8(863)231-12-43, 230-51-31	344113, г. Ростов-на-Дону, ул. Амурская, д. 1А	147	Симферополь	ООО "НК-Центр"	(0652)522-771, 944-373	285001, Республика Крым, г. Симферополь, ул. Некрасова 17/1
128	Ростов-на-Дону	ОП "Сервис Центр Ростов на Дону" ООО "Эльorado"	(863)232-89-81	344018, г. Ростов-на-Дону, пер. Дюжневский, д. 130	148	Смоленск	ИП Петин Р.А. СЦ "Гарант"	(4612)665-052, 647-800	214020, г. Смоленск, ул. Румянцева, д. 19
129	Рубцовск (Алтайский край)	ООО "Синтез"	(38557) 405-43	658200, Алтайский край, г. Рубцовск, ул. Комсомольская, д. 2/2	149	Сочи	ООО "Союз-Сервис"	(8622)64-55-00, 61-19-64	354000, г. Сочи, ул. Горького, д. 89
130	Рыбинск (Ярославская обл.)	ООО "Самсон"	(4855) 295-404, 222-109	152301, г. Рыбинск, ул. Лукомова, д. 3	150	С-Петербург	ОП "Сервис центр Санкт-Петербург" ООО "Эльorado"	(495)787-76-00;	194064, г. Санкт-Петербург, ул. Обручевых, д. 5
131	Рязань	ООО ТРАНССЕРВИС-Рязань"	(4912)77-88-10	390035, Рязанская обл. г. Рязань, Слоянский пр-т, д. 6	151	С-Петербург	ООО "ТРАНССЕРВИС-Петербург"	(812)325-81-11	192283, г. Санкт-Петербург, Загресбийский б-р, д. 33, к. 1
132	Рязань	ИП Гранев О.А.	(4912) 21-02-19, 44-56-47	390023, г. Рязань, ул. Новая, д. 51 Г	152	С-Петербург	ООО "Авгориэвальный Центр Пилонер Сервис"	(812)324-75-33, 296-84-14, 327-24-62	191040, г. Санкт-Петербург, Лигоский пр. д. 52, литера А
133	Рязань	ООО "ГАРАНТ-ТЕХНО"	(4912) 76-88-01	390005, г. Рязань, ул. Ленинского Комсомола, д.5, оф.1 цокольный этаж	153	Ставрополь	ООО "Т-Сервис"	(8652)397-688,	355035, г. Ставрополь, пр-т Кулакова, д. 18Д

№	Город	Название	Телефон	Адрес фактический	№	Город	Название	Телефон	Адрес фактический
114	Оренбург	ООО "СервисТехника"	(3532)66-30-66	460004, Оренбургская обл., Оренбург, Конституции СССР ул. дом № 4	134	Салават (Республика Башкортостан)	ООО "Сервисный Центр Алатан" (Польско КБТ)	(347) 293-04-04, 292-32-82	450078, Башкортостан Респ., Уфа г. Акская ул. дом № 69/2а
115	Орск	ИП Бердюков В. В	(3537)972-383, 279-183	462421, Оренбургская обл. г. Орск, ул. Бугульская, д. 25	135	Самара	ООО "Видео-Сервис"	(846) 262-62-62;	443074, г. Самара, ул. Мориса Тореза, д. 137
116	Пенза	ООО "Орбита-Сервис"	(8412) 42-27-26, 94-04-45	440011, г. Пенза, ул. Карпинского, д. 2, 440061, г. Пенза, ул. Мирская, д. 17	136	Самара	ООО "Экспресс-Сервис"	(846) 228-72-18, 265-28-82	443066, Самарская обл. г. Самара, ул. 22 Партизана, д. 52
117	Пермь	ООО "СК-Сервис"	(342) 221-40-99	614038 Пермь, ул. Деревоблодная, 3 Б	137	Самара	ООО "Эльorado" ОП "Сервис Центр Самара"	(846) 243-77-09; (495)787-78-00;	443122 г. Самара, ул. Зои Космодемьянской, д. 7, секция 2
118	Пермь	ООО "РТВ-сервис"	(342) 220-08-48, 226-97-78	614036, г. Пермь, ул. Мира, д. 55	138	Саранск	ООО "ТЕСТ-СЕРВИС"	(8342) 23-05-91, 32-77-26	430004, г. Саранск, ул. Садовая, д. 1
119	Пермь	ОП "Сервис центр Пермь"	(426)259-25-63;	614980, г. Пермь, ул. П. Соловьева, 54, лит. Д.	139	Саранск	ИП Гришин В.П. (СЦ "ВидеоСервис")	(8342) 24-98-68, 24-54-89	430016 г. Саранск, ул. В. Терешковой, д. 18А
120	Первоуральск	ООО "Авгориалонный Центр "Пioneer Сервис"	(8142) 99-20-45	180335, г. Первоуральск, ул. Анохина, д. 188	140	Саратул	ИП Колосов И.В.	(84747) 236-48, 238-46	427960, г. Саратов, ул. Фабричная, д. 1а
121	Прохладный (КБР)	ИП Шатапов Д.И.	(8663)731-055	361041, г. Прохладный, пер. Комсомольский, д. 32	141	Саратул	ООО "Телекабель Союз"	(834147)73-26-14	427970, Удмуртия, г. Саратул, ул. Советская, д. 88, цокольный этаж
122	Псков	ООО "Ремонт и Сервис"	(8112) 53-86-30; 53-86-50	180006, г. Псков, ул. Труда, д. 11	142	Саратов	ООО "Транссервис-Саратов"	(8452) 52-84-58, 52-84-72, 52-84-73	410008, г. Саратов, ул. Большая Садовая, д. 95
123	Пятигорск	ИП Машко А.Е.	(928) 225-95-85	357528, г. Пятигорск, ул. Ерилоева, д. 12	143	Севастополь	ООО "ДИАДЕМА-СЕРВИС"	(0692)55-56-43	289008, г. Севастополь, ул. Пожарова, дом № 26 "Б"
124	Пятигорск	ИП Чернявский Е.В. (Полсервис)	(8793)333-17-23	357551, г. Пятигорск, ул. Т-я Набережная, д. 32, к. 4	144	Северодвинск	ИП Варенюв Д.И.	(8184) 56-72-21, 27-84-62	164504, Ахангельская обл. г. Северодвинск, ул. Гагарина, д. 12
125	Ростов-на-Дону	ООО "Мастер"	8(863)219-21-12, 8 800 100 51 52	344065, Ростов-на-Дону, ул. 50-летия Ростсельмаша д. 1/52, офис 55	145	МО г. Серпухов	ИП Литвинов А.А.	(4967)760-966;	142204, Московская область г. Серпухов, ул. Химиков д.2
126	Ростов-на-Дону	ООО "ТРАНССЕРВИС-Ростов"	(863) 209-65-36, 289-65-37	344092, г. Ростов-на-Дону, пр. Королева, д. 7/19	146	Суджик (Республика Башкортостан)	ООО "Сервисный Центр Алатан" (Польско КБТ)	(347) 293-04-04, 292-32-82	450078, Башкортостан Респ. Уфа г. Акская ул. дом № 69/2а
127	Ростов-на-Дону	ИП Репенко В.Н. (ООО "ДТ Оптима")	8(863)231-12-43, 230-51-31	344113, г. Ростов-на-Дону, ул. Амурская, д. 1А	147	Симферополь	ООО "НК-Центр"	(0652)522-771, 944-373	285001, Республика Крым, г. Симферополь, ул. Некрасова 1/71
128	Ростов-на-Дону	ОП "Сервис Центр Ростов на Дону" ООО "Эльorado"	(863)232-89-81	344018, г. Ростов-на-Дону, пер. Доложенский, д. 130	148	Смоленск	ИП Петин Р.А. СЦ "Гарант"	(4612)665-052, 647-800	214020, г. Смоленск, ул. Румянцева, д. 19
129	Рубцовск (Алтайский край)	ООО "Синтез"	(38557) 405-43	658200, Алтайский край, г. Рубцовск, ул. Комсомольская, д. 2/2	149	Сочи	ООО "Союз-Сервис"	(8622)64-55-00, 61-19-64	354000, г. Сочи, ул. Горького, д. 89
130	Рыбинск (Ярославская обл.)	ООО "Самсон"	(4855) 295-404, 222-109	152301, г. Рыбинск, ул. Локомотива, д. 3	150	С-Петербург	ОП "Сервис центр Санкт-Петербург" ООО "Эльorado"	(495)787-76-00;	194064, г. Санкт-Петербург, ул. Обручевых, д. 5
131	Рязань	ООО ТРАНССЕРВИС-Рязань"	(4912)77-88-10	390035, Рязанская обл. г. Рязань, Слоянский пр-т, д. 6	151	С-Петербург	ООО "ТРАНССЕРВИС-Петербург"	(812)325-81-11	192283, г. Санкт-Петербург, Загресбийский б-р, д. 33, к. 1
132	Рязань	ИП Гранев О.А.	(4912) 21-02-19, 44-56-47	390023, г. Рязань, ул. Новая, д. 51 Г	152	С-Петербург	ООО "Авгориалонный Центр "Пioneer Сервис"	(812)324-75-33, 296-84-14, 327-24-62	191040, г. Санкт-Петербург, Лигоский пр. д. 52, литера А
133	Рязань	ООО "ГАРАНТ-ТЕХНО"	(4912) 76-88-01	390005, г. Рязань, ул. Ленинского Комсомола, д.5, оф.1 цокольный этаж	153	Ставрополь	ООО "Т-Сервис"	(8652)397-688,	355035, г. Ставрополь, пр-т Кулакова, д. 18Д

№	Город	Название	Телефон	Адрес фактический	№	Город	Название	Телефон	Адрес фактический
154	Старый Оскол	ЗАО "Алантаж-информ"	(4725) 247-349, 24-62-27	308509, Белгородская обл., г. Старый Оскол, мкр. Лебединец, д. 1А	173	Урай (ХМАО-Югра)	ИП Павлюк И.С. (АСЦ "Пит-Мастер")	(3467)618-15-15	628284, Ханты-Мансийский Автономный округ - Югра АО, Урай г, Аэропорт мкр, дом № 29
155	Стерлитамак (Респуб Башкортостан)	ООО "Сервисный Центр Алтлан" (Только КБТ)	(347) 283-04-04, 292-32-62	450078, Башкортостан Респ, Уфа г, Аксаев ул, дом № 69/2а	174	Усурийск	ООО "Техносервис"	(4234) 33-53-05	682525, г. Усурийск, ул. Советская, д. 96
156	Сызрань	ОАО "РАДУГА"	(8464)33-17-62, 33-23-64	446001, г. Сызрань, ул. Победы, д. 16	175	Уфа	ООО "Сервисный Центр Алтлан"	(347) 293-04-04, 292-32-62	450078, Башкортостан Респ, Уфа г, Аксаев ул, дом № 69/2а
157	Тамбов	ООО "ЦентрСервисТамбов"	(4752)726-223, 725-613	392000, г. Тамбов, ул. Державинская, д. 10А	176	Уфа	ООО "Импорто-сервис"	(347)252-46-97	450078, г. Уфа, Пр-т Салавата Юлаева, д. 59
158	Тамбов	ООО "БКС-2000"	(4752)56-19-42	392018, г. Тамбов, ул. Колхозная, д. 1а	177	Уфа	ОП "Сервис Центр Уфа" ООО "Эльдorado"	(947)246-55-31; (495)787-78-00;	450000, Республика Башкортостан, Уфимский район, ул. Певарейская, д. 57/1, С/К "Ситга"
159	Тверь	"Наше время"	81070647-50-70; 482847-65-65, 47-38-70	170041, г. Тверь, б-р Шимидо, д. 18	178	Уфа	ООО "БитСервис"	(347)294-29-11	450092, Башкортостан Респ, Уфа г, Мураманова ул, дом № 3
160	Тверь	ООО "Веста-Сервис"	(482)462-33-89, 42-41-86	170008, г. Тверь, ул. 15 лет Октября, д. 12	179	Хабаровск	ООО "ВИРО"	(4571) 54-00-44	680016, г. Хабаровск, ул. Иртышская, д. 17
161	Тимашевск (Краснодарский край)	ИП Логинова Л.Н.	(86)301)486-59	352708, г. Тимашевск, ул. Ленина, д. 24/2	180	Чебоксары	ООО "ВТИ-Сервис"	(8352)410-373	428000, г. Чебоксары, пр-т Максима Горького, 32/25
162	Тольятти (Самарская обл.)	ИП Еремеев А.А. (СТЭЙЖОН Сервис)	(8482)53-76-44; 53-76-45	Тольятти, ул. 40 лет Победы, д. 30, офис 5	181	Челябинск	ООО "АС-Сервис"	(351) 232-21-48; 232-20-01	451080, г. Челябинск, ул.Энтузиастов, д. 16
163	Томск	ИП Еремина С.В	(3822) 673-573, 673-355	634063, г. Томск, ул. С. Лаза, д. 15	182	Челябинск	ООО "Электро-Н"	(351)211-00-84	454112, г. Челябинск, Проспект Победы, д. 302
164	Томск	ООО ПлавбытСервис	(3822) 26-64-62, 44-03-07	634021, г. Томск, ул. Некрасова, д. 12	183	Черкесск	ИП Пучин О.А. (АСЦ Мак. Сив.)	(8782)26-19-15	369000, г. Черкесск, ул. Первомайская, д. 48, офис 11
165	Туймазы (Респуб Башкортостан)	ООО "Сервисный Центр Алтлан" (Только КБТ)	(347) 293-04-04, 292-32-62	450078, Башкортостан Респ, Уфа г, Аксаев ул, дом № 69/2а	184	Чита	ИП Киселева (СЦ Димкат)	8(3022)455479	672003, Забайкальский край, г. Чита, ул. Тракторная, дом № 54
166	Тула	БТ-Сервис	(4872) 25-21-61	300002, Тульская обл., Тула г, Шелехова ул, дом № 45, оф.1	185	Тюмень (Челябинская обл)	ООО "Сервисный Центр Алтлан" (Только КБТ)	(347) 293-04-04, 292-32-62	450078, Башкортостан Респ, Уфа г, Аксаев ул, дом № 69/2а
167	Тула	ИП Крылов И.О.	(4872) 35-53-99	300000, г. Тула, ул. Руднева, д. 28	186	Уфа	ИП Туркич А.Н. (АВИА-Электроникс)	(985)4343051	298612, Крым Респ, Ялта г, Ждановского ул, дом № 3, корпус 5, оф.120
168	Тюмень	ООО "Пульсар"	(9452) 20-19-05, 75-95-08	625023, г. Тюмень, ул. Республикан, д. 169	187	Уфа	ООО "Сервисный Центр Алтлан" (Только КБТ)	(347) 293-04-04, 292-32-62	450078, Башкортостан Респ, Уфа г, Аксаев ул, дом № 69/2а
169	Тюмень	ОП "Сервис центр Тюмень" ООО "Эльдorado"	(912)384-01-61	625051, г. Тюмень, ул. 30 лет Победы, д. 113, строение А	188	Ярославль	ООО фирма "ТАУ"	(4852) 288-001	150048, г. Ярославль, ул. Восточное поле, д. 5а
170	Улан-Удэ	ООО "Сервисный Центр МТ Улан-Удэ" ООО "Эльдorado"	(3012)43-01-11	670000, Республика Бурятия, г. Улан-Удэ, ул. Ключевская, д. 8	189	Ярославль	ООО "Трио-Сервис"	(4852) 25-94-83, 457-678	150014, г. Ярославль, ул. Угличская, д. 12
171	Ульяновск	ООО "СОВРЕМЕННЫЙ СЕРВИС" (бывш Мумлева)	(8422)73-44-22, 73-29-19	432031, Ульяновская обл. Ульяновск г, Металлистов ул, дом № 16/7	190	Ярославль	Яр-Сервис ИП Экер Н.Ю.	(4852) 283-300, 284-400	150045 г. Ярославль, Ленинградский пр-т, д. 529
172	Ульяновск	ИП Санзов СЦ Пилот	(8422) 31-00-00, 49-19-73	432071, г. Ульяновск, ул. Гагарина, д. 18					