

EAC

Руководство пользователя

Руководство по эксплуатации холодильника
модели **dimchae°**



[Модель]
DT42BRRMT
DT33BFMUH

- Перед эксплуатацией внимательно ознакомьтесь с данным руководством по эксплуатации и сохраните его для обращения в дальнейшем.
- Используйте холодильник только на указанной территории для обеспечения совместимости с системой электроснабжения.
- Содержание данного руководства на разные изделия может отличаться в зависимости от модели вашего холодильника. Допускается внесение изменений без предварительного уведомления.

WINIA DIMCHAE CO., LTD.

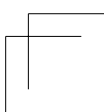
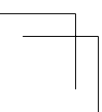
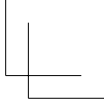
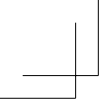

RUS

EAC

Руководство пользователя

Руководство по эксплуатации холодильника
dimchae°



[Модель]
DT42BRRMT
DT33BFMUH

- Перед эксплуатацией внимательно ознакомьтесь с данным руководством по эксплуатации и сохраните его для обращения в дальнейшем.
- Используйте холодильник только на указанной территории для обеспечения совместимости с системой электроснабжения.
- Содержание данного руководства на разные изделия может отличаться в зависимости от модели вашего холодильника. Допускается внесение изменений без предварительного уведомления.

WINIA DIMCHAE CO., LTD.



Пять преимуществ холодильника **dimchae°**

Во-первых,

Технология ферментации, которая используется в холодильниках «dimchae°», позволяет получить вкусное и полезное кимчи, а также повысить содержание витамина С, что благотворно сказывается на здоровье, при этом повышается содержание орнитина, который полезен для здоровья детей в период роста. Увеличивается и содержание молочнокислых бактерий, которые подавляют рост адипоцитов



**Модель
«dimchae° Standing»**
на шаг впереди всех прочих
холодильников для кимчи
благодаря собственной
уникальной технологии
«Fermentation Science»
(Умная витаминная
ферментация)

Во-вторых,

помните восхитительный вкус кимчи из холодильников «dimchae°»? В модели «dimchae° Standing» используется оригинальная технология независимого охлаждения, при которой в каждой отдельной камере есть свой собственный охладитель; оригинальная система верхнего охлаждения, которая приподнимает выделяющее тепло компрессорное отделение, а также оригинальная система охлаждения “как под землей”, чтобы вкус кимчи был похож на продукт, сквашиваемый зимой.



**Модель
«dimchae° Standing»**
на шаг впереди всех прочих
холодильников для кимчи
благодаря собственной
уникальной технологии
«Fermentation Science»
(Умная витаминная
ферментация)

В-третьих,

в режиме хранения риса в холодильнике модели «dimchae° Standing» осуществляется идеальный контроль температуры в 7°С для поддержания влажности и питательной ценности риса, а также чтобы не завелся рисовый долгоносик. В холодильнике также можно хранить и другие крупы (фасоль, бурый рис, ячмень и так далее).

Храните рис, который употребляете в пищу каждый день, в холодильнике модели «dimchae° Standing» и он сохранит свой вкус и свежесть в течение длительного периода времени

В-четвертых,

в вашей системе непосредственного охлаждения образуется иней? А в холодильнике модели «dimchae° Standing» все по-другому. Функция автоматической разморозки препятствует образованию инея и сохраняет свежий вкус kimchi.

С функцией автоматической разморозки не нужно больше беспокоиться об образовании инея!

“

Приятно познакомиться!
Позвольте представить вашего нового друга - холодильник «dimchae°», который сохранит свежесть ваших продуктов.

”

В-пятых,

вам уже приходилось выгружать все продукты из выдвижного ящика только лишь для того, чтобы достать еду, которая завалилась в задней его части? Во избежание таковых неудобств ящик холодильника «dimchae°» выполнен полностью открытым. Теперь вы с легкостью достанете продукты, которые лежат в глубине ящика.

Ящик полностью открывается, и вы с легкостью достанете продукты, которые лежат в глубине ящика

Содержание



Информация о вашей модели холодильника «dimchae°»

Информация о безопасности	<u>02</u>
Установка	<u>12</u>
Краткий обзор	<u>13</u>
Панель управления	<u>14</u>
ВКЛ/ВЫКЛ питания	<u>17</u>



Эксплуатация холодильника модели «dimchae°»

Переключение режима работы верхней камеры (Охлаждение – Заморозка)	<u>20</u>
Хранение свежеприготовленного кимчи после ферментации	<u>21</u>
Хранение свежеприготовленного кимчи без ферментации	<u>24</u>
Хранение овощей и фруктов	<u>26</u>
Хранение соуса	<u>27</u>
Хранение напитков/орехов	<u>28</u>
Выдержка/хранение говядины	<u>29</u>
Выдержка/хранение свинины	<u>30</u>
Хранение риса	<u>31</u>



Уход за холодильником модели «dimchae°»

Уборка холодильника модели «dimchae° Standing»	<u>34</u>
Хранение продуктов	<u>36</u>
Способ сохранения продуктов	<u>38</u>
Снятие и повторное использование фильтров-поглотителей запахов	<u>41</u>
Снятие/замена полки в верхней камере и откидной крышки зоны свежести	<u>44</u>
Снятие/замена разделителей	<u>46</u>



Служба поддержки клиентов и технические характеристики

Наиболее частые вопросы	<u>48</u>
Перед обращением в сервисный центр	<u>49</u>
Инструкции по утилизации изделия	<u>56</u>
Технические характеристики	<u>57</u>
Ограниченная гарантия	<u>58</u>

Информация о вашей модели холодильника **dimchae°**

Информация о безопасности

Установка

Краткий обзор

Панель управления

ВКЛ/ВЫКЛ питание



Информация о безопасности

Данная информация позволит вам предотвратить потенциальную угрозу вашему здоровью и порчи бытового прибора. Прочитайте и соблюдайте инструкции, представленные в настоящем руководстве для целей вашей личной безопасности и безопасного использования бытового прибора.



ВНИМАНИЕ

Несоблюдение данного указания может привести к летальному исходу или серьезным травмам.



ОСТОРОЖНОСТЬ

Несоблюдение данного указания может привести к травмам или порче бытового прибора.



Примечание

При эксплуатации прибора см. данное примечание.

Инструкции по установке



ВНИМАНИЕ

ЭТО ИЗДЕЛИЕ ИЗГОТОВЛЕНО ДЛЯ ЦЕЛЕЙ ЭКСПЛУАТАЦИИ В УКАЗАННЫХ УСЛОВИЯХ:

- Заземленный источник питания:
 - США, Канада; 110~115 В, 60 Гц.
 - Австралия, Евросоюз; Россия 220~240 В, 50 Гц
- Прибор не сможет работать от других источников питания или другого оборудования, что также может стать причиной пожара.

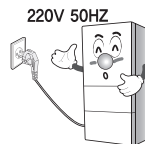

УБЕДИТЕСЬ, ЧТО ВИЛКА НЕ ПОГНУЛАСЬ И НЕ СМЯТА ПОД ТЯЖЕСТЬЮ ДРУГИХ ПРЕДМЕТОВ:

- Повреждение вилки может привести к возгоранию или удару электрическим током.
- Во избежание опасных ситуаций поврежденный шнур питания должна заменить компания-изготовитель, ее сервисный агент или лицо с аналогичной квалификацией.

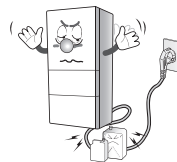

УБЕДИТЕСЬ, ЧТО ВИЛКА НЕ ПЕРЕВЕРНУТА И НЕ ПРИЖАТА ЗАДНЕЙ СТЕНКОЙ ХОЛОДИЛЬНИКА.

- Попадание воды и контакт воды с кабелем могут привести к возгоранию или удару электрическим током.

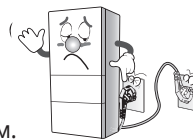

Выбрасывайте или храните полиэтиленовую упаковку там, где ее не смогут достать дети.

- Если надеть полиэтиленовую упаковку на голову, можно задохнуться.



ВНИМАНИЕ**НЕ МЕНЯЙТЕ И НЕ УДЛИНЯЙТЕ ШНУР ПИТАНИЯ.**

- Повреждение шнура может привести к удару электрическим током или возгоранию

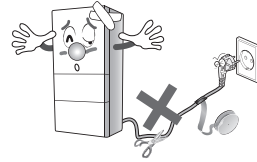
**ПРЕЖДЕ ЧЕМ ВСТАВИТЬ ВИЛКУ В РОЗЕТКУ УДАЛИТЕ С НЕЕ ПЫЛЬ ИЛИ ЛЮБОЙ МУСОР ПРИ ПОМОЩИ ЧИСТОГО СУХОГО ПОЛОТЕНЦА.**

- Наличие пыли и мусора на вилке не даст вставить вилку в розетку или может привести к возгоранию.

**Не устанавливайте сетевой удлинитель или портативные источники питания на задней панели устройства.**

- Подключение нескольких приборов к одной розетке и одной линии электропитания может привести к возгоранию из-за перегрева линии.

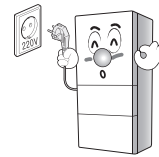
**При установке прибора убедитесь, что шнур питания не зажат и не поврежден.**

- Эти действия могут привести к возгоранию, короткому замыканию и удару электрическим током.
- Если нужно заменить повреждённый шнур питания, обратитесь к квалифицированному сервисному агенту для обеспечения соблюдения мер безопасности.

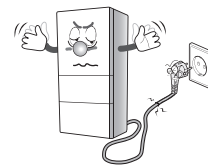
**ПОЛЬЗУЙТЕСЬ ТОЛЬКО НАСТЕННЫМИ РОЗЕТКАМИ, КОТОРЫЕ ПОДКЛЮЧЕНЫ К АВТОМАТУ, ИЛИ УБЕДИТЕСЬ В НАДЕЖНОСТИ ЗАЗЕМЛЕНИЯ ПРИБОРА.**

- Включите бытовой прибор в розетку, которая подключена к автомату, или в розетку с заземляющим выводом.
- Данный прибор должен быть заземлен. В случае возникновения короткого замыкания заземление снижает риск поражения электрическим током за счет отдельного заземляющего провода. Данный прибор снабжен заземляющим проводом и заземляющей штепсельной вилкой. Вставляйте штепсельную вилку прибора в правильно установленную и заземленную сетевую розетку.

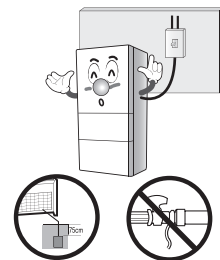

※ Ни в коем случае не используйте в качестве заземления газовые трубы, пластиковые водопроводы или телефонные кабели.

ВНИМАНИЕ

ПРИ УСТАНОВКЕ БЫТОВОГО ПРИБОРА НЕОБХОДИМО ВЫРОВНЯТЬ УРОВЕНЬ ПРИ ПОМОЩИ РЕГУЛИРОВочНЫХ ВИНТОВ (РЕГУЛИРОВКА ПО ВЫСОТЕ) ТАК, ЧТОБЫ ПРИБОР НЕ ЗАВАЛИВАЛСЯ ВПЕРЕД.

- На ровном полу бытовой прибор устанавливайте так, чтобы передняя часть была приблизительно на 10 мм выше задней.
- При установке на неровном полу бытовой прибор может заваливаться вперед. В этом случае, отрегулируйте переднюю часть так, чтобы она была выше задней части, при помощи регулировочных винтов.

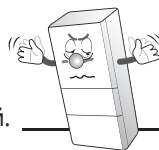

При установке на неровном полу бытовой прибор может заваливаться вперед. В этом случае, отрегулируйте переднюю часть так, чтобы она была выше задней части, при помощи регулировочных винтов.

- Это может привести к возгоранию или удару электрическим током.

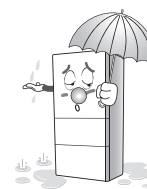

ПРИ ПОДКЛЮЧЕНИИ К ВСПОМОГАТЕЛЬНОЙ СЕТИ ПИТАНИЯ ИСПОЛЬЗУЙТЕ ЗАЗЕМЛЕННУЮ СЕТЬ.

Не устанавливайте рядом с нагревательными приборами, как например, с обогревателями.

- Опасность возгорания или взрыва.



ОСТОРОЖНОСТЬ

ПРИ ПЕРЕМЕЩЕНИИ НЕ НАКЛОНЯЙТЕ ПРИБОР БОЛЬШЕ, ЧЕМ НА 45°.

- Масло в компрессоре может стечь в трубку, что приведет к поломке прибора.
- При наклоне прибора больше, чем на 45°, не включайте прибор в розетку в течении 30-40 минут

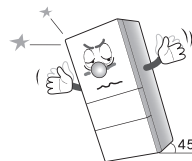

УСТАНАВЛИВАЙТЕ ПРИБОР НА УСТОЙЧИВОЙ И РОВНОЙ ПОВЕРХНОСТИ.

- При установке на неровной поверхности прибор будет издавать шум, а также возможна деформация прибора.
- При установке бытового прибора на неровной поверхности слегка приподнимите переднюю часть относительно задней при помощи регулировочных винтов.

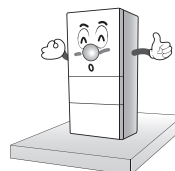

ОСТОРОЖНОСТЬ

ПРИ ОПРЕДЕЛЕНИИ МЕСТА ДЛЯ УСТАНОВКИ ПРИБОРА СЛЕДУЕТ ОБЕСПЕЧИТЬ ДОСТАТОЧНО СВОБОДНОГО ПРОСТРАНСТВА ВОКРУГ НЕГО (МИНИМУМ 4 ДЮЙМА (10 СМ) ДЛЯ ВЕНТИЛЯЦИИ).

- Если пространства будет недостаточно, то снизится производительность прибора и увеличится потребление энергии.
- Для уменьшения вероятности возгорания из-за утечек из холодильника площадь, необходимая для установки холодильника, зависит от объема используемого хладагента. (На 8 граммов R-600a нужно 1 м²).
- Объем используемого хладагента указан на наклейке снаружи холодильника.

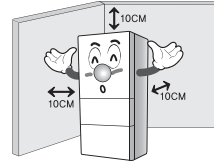

НЕ УСТАНОВЛИВАЙТЕ БЫТОВОЙ ПРИБОР ТАМ, ГДЕ ЖАРКО, ОЧЕНЬ ХОЛОДНО ИЛИ ГДЕ ВОЗМОЖНО ПОПАДАНИЕ ПРЯМЫХ СОЛНЕЧНЫХ ЛУЧЕЙ.

- Прибор может выцвести.
- Рекомендуемая температура в месте установки прибора – от 5°C до 43°C (41°F - 109°F).
- Может понизиться охлаждающая способность прибора, при этом увеличится потребление энергии.

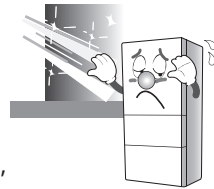
**Инструкции по эксплуатации****ВНИМАНИЕ**

НЕ ВСТАВАЙТЕ НА ЯЩИК И НЕ ОТКРЫВАЙТЕ ВСЕ ДВЕРЦЫ СРАЗУ.

- Прибор может упасть вперед и нанести травму.
- Всегда открывайте только одну дверцу.
- Не позволяйте детям играть с прибором. Не позволяйте детям мыть или ухаживать за прибором без контроля взрослых.

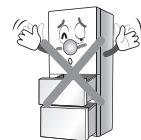

НЕ ЗАСОВЫВАЙТЕ МЕТАЛЛИЧЕСКИЕ ШТЫРИ ИЛИ РУКИ ПОД КРЫШКУ КОМПРЕССОРНОГО ОТДЕЛЕНИЯ В ВЕРХНЕЙ ЧАСТИ ПРИБОРА ИЛИ ПОД ПРИБОР.

- Подобные действия могут приводить к удару электрическим током или травмам.

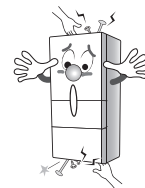

ВНИМАНИЕ

НЕ ТРОГАЙТЕ ВИЛКУ ИЛИ НАСТЕННУЮ РОЗЕТКУ МОКРЫМИ РУКАМИ.

- Это может привести к удару электрическим током.



ДЕРЖИТЕ ПРИБОР ПОДАЛЬШЕ ОТ ТЕПЛА.

НЕ ХРАНИТЕ И НЕ ИСПОЛЬЗУЙТЕ ВОСПЛАМЕНЯЕМЫЕ МАТЕРИАЛЫ (БЕНЗИН, РАСТВОРИТЕЛЬ, АЛКОГОЛЬ, СПИРТ, КОСМЕТИЧЕСКИЕ СРЕДСТВА И ТАК ДАЛЕЕ) РЯДОМ С ХОЛОДИЛЬНИКОМ.

- Это может привести к возгоранию или взрыву из-за химической реакции компонентов.



НЕ СТАВЬТЕ ВАЗУ, ЧАШКУ, КОСМЕТИЧЕСКИЕ И ХИМИЧЕСКИЕ СРЕДСТВА, ЛИБО ЕМКОСТИ С ВОДОЙ НА БЫТОВОЙ ПРИБОР.

- Существует опасность возгорания, удара электрическим током или травм при падении таких предметов.

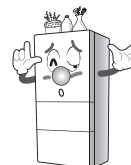

ПРИ ОБНАРУЖЕНИИ ДЫМА ИЛИ ЗАПАХА ГАРИ НЕМЕДЛЕННО ОТКЛЮЧИТЕ СЕТЕВОЙ ШНУР ИЗ РОЗЕТКИ И ОБРАТИТЕСЬ В СЕРВИСНЫЙ ЦЕНТР.

- Существует опасность возгорания, удара электрическим током или поломки.

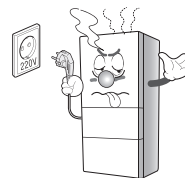

НЕ РАСПЫЛЯЙТЕ ВОДУ, А ТАКЖЕ НЕ ПРОТИРАЙТЕ БЫТОВОЙ ПРИБОР ВНУТРИ ИЛИ СНАРУЖИ С ИСПОЛЬЗОВАНИЕМ БЕНЗИНА ИЛИ РАСТВОРИТЕЛЯ.

- Это может привести к возгоранию, удару электрическим током или повреждению электроизолятора.
- Используйте воду комнатной температуры или нейтральный очиститель для мытья бытового прибора.



НЕ РАЗРЕШАЙТЕ МЛАДЕНЦАМ ИЛИ ДЕТЯМ ЗАБИРАТЬСЯ ВНУТРЬ БЫТОВОГО ПРИБОРА.

- Они могут получить раны, серьезные травмы и даже погибнуть от асфиксии и обморожения, если застрянут внутри.



Пожалуйста, проверьте, правильно ли закрыта дверца холодильника.

- Если на резиновое уплотнение дверцы налип мусор (посторонние предметы), это может ухудшить производительность холодильника.

ВНИМАНИЕ**Пожалуйста, проверьте, правильно ли закрыта дверца холодильника.**

- Если на резиновое уплотнение дверцы налип мусор (посторонние предметы), это может ухудшить производительность холодильника.

ПРИ ОБНАРУЖЕНИИ УТЕЧЕК ХОЛОДИЛЬНОГО АГЕНТА НЕМЕДЛЕННО ПРОВЕТРИТЕ ПОМЕЩЕНИЕ И НЕ ПРИКАСАЙТЕСЬ К ПРИБОРУ ИЛИ ШНУРУ ПИТАНИЯ.

- Контакт может привести к возгоранию или взрыву из-за разряда.
- В случае искр и всполохов пламени существует опасность возгорания или травм.

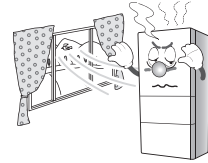
**ПРЕЖДЕ ЧЕМ ВЫБРОСИТЬ БЫТОВОЙ ПРИБОР:**

- Снимите дверцы, чтобы не застрял ребенок.
- Не убирайте полки из холодильника.
 - Если снять полки холодильника, дети могут залезть в освободившееся пространство.
- Не повредите трубку, когда будете выбрасывать холодильник.
- Прибор следует передать в квалифицированную компанию по сбору для утилизации. Не сжигать!

**НЕ ЗАЖИГАЙТЕ СВЕЧКУ ВНУТРИ БЫТОВОГО ПРИБОРА ДЛЯ УДАЛЕНИЯ НЕПРИЯТНЫХ ЗАПАХОВ.**

- Это может привести к возгоранию или взрыву.

**НЕ ХРАНИТЕ НАПИТКИ В СТЕКЛЯННОЙ ТАРЕ В ХОЛОДИЛЬНОЙ КАМЕРЕ, ВКЛЮЧЕННОЙ В РЕЖИМ ЗАМОРОЗКИ.**

- Напитки в стеклянной таре (алкогольные, газированные напитки, соки и так далее) могут лопнуть внутри бытового прибора и можно пораниться о разбившиеся бутылки.
- Запрещается самостоятельно ремонтировать перегоревшую лампочку.

**ЕСЛИ ПРИБОР БЫЛ ЗАЛИТ ВОДОЙ, ОБРАТИТЕСЬ В БЛИЖАЙШИЙ СЕРВИСНЫЙ ЦЕНТР ПРЕЖДЕ, ЧЕМ ВКЛЮЧИТЬ ЕГО.**

- Это может привести к возгоранию или удару электрическим током.
- Обратитесь к квалифицированному инженеру сервисной службы для проверки прибора.



ВНИМАНИЕ

НЕ ДЕРЖИТЕ ЖИВОТНЫХ ИЛИ ДОМАШНИХ ПИТОМЦЕВ В БЫТОВОМ ПРИБОРЕ.

- Животное может получить рану, серьезную травму или погибнуть от асфиксии и переохлаждения.
- Следите, чтобы возле вас не было людей (особенно детей), которые могут удариться об угол.

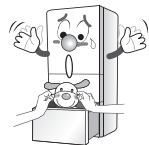

Не вставляйте на выдвижной ящик и не открывайте одновременно несколько дверок холодильника.

- Дверца может погнуться или бытовой прибор может перевернуться
- Следите за тем, чтобы только одна дверца холодильника была открыта.



НЕ ДЕРЖИТЕ ЖИВОТНЫХ ИЛИ ДОМАШНИХ ПИТОМЦЕВ В БЫТОВОМ ПРИБОРЕ.

- Животное может получить рану, серьезную травму или погибнуть от асфиксии и переохлаждения.

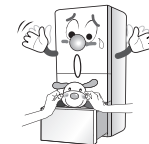

Не храните растительное масло в отделении в дверце холодильника.

- Если ставить растительное масло в отделение в дверце холодильника, существует опасность, что оно разобьется и можно пораниться.

※ растительное масло: кунжутное, оливковое, соевое и так далее.

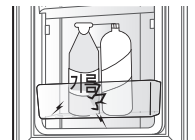

Если отверстие вентилятора компрессорного отделения забьется пылью или туда попадут посторонние предметы, это может приводить к травмам или поломке имущества по причине возгорания. Поэтому отверстие должно быть чистым.

Не используйте искусственно модифицированные продукты или другие способы ускорения процесса сквашивания.

Не используйте электроприборы внутри холодильника, за исключением приборов, которые рекомендованы изготовителем.

Повреждение контура циркуляции хладагента очень опасно. В случае неисправности обратитесь в сервисный центр.

ОСТОРОЖНОСТЬ

Следите, чтобы прибором не пользовались лица (особенно дети), которые не смогут использовать его безопасно ввиду физических, ментальных особенностей или особенностей восприятия, а также лица, у которых недостаточно опыта и знаний для пользования бытовым прибором.

Следите, чтоб дети не играли с бытовым прибором.

! ОСТОРОЖНОСТЬ

Если поврежден шнур питания, обратитесь в сервисный центр либо пригласите квалифицированного специалиста для его замены.

Не храните воспламеняемые и взрывоопасные вещества, например, аэрозольные баллончики, в этом бытовом приборе.

Соблюдайте, пожалуйста, указанные ниже рекомендации при использовании контейнеров для кимчи из отсека для размораживания.

- При использовании контейнеров под кимчи в микроволновой печи откройте крышку и включайте микроволновую печь только в режим предварительного нагрева. Если крышка будет закрыта или вы включите другие функции микроволновой печи, контейнер для кимчи может деформироваться.
- В посудомоечной машине мойте контейнер для кимчи теплой водой ниже 50 °C. Если мыть при более высокой температуре, контейнер для кимчи может деформироваться.

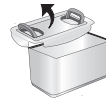

НЕ КЛАДИТЕ МОКРЫЕ ТРЯПКИ ИЛИ ПОЛОТЕНЦА НА БЫТОВОЙ ПРИБОР.

- В верхней части прибора выделяется тепло. Если положить что-либо на прибор, это может привести к снижению эффективности работы прибора, который не будет выделять тепло.



ДАЖЕ ПРИ УСЛОВИИ ХРАНЕНИЯ ПРОДУКТОВ В РЕЖИМЕ ХОЛОДИЛЬНОГО ХРАНЕНИЯ ИЛИ В РЕЖИМЕ ЗАМОРОЗКИ ВНИМАТЕЛЬНО ПРОВЕРЯЙТЕ СОСТОЯНИЕ ПРОДУКТОВ.

- Даже в холодильнике продукты могут испортиться в зависимости от сроков их годности и типа продуктов.



ХРАНИТЕ ПРОДУКТЫ В КОНТЕЙНЕРЕ ПОД ПИЩЕВОЙ ПЛЕНКОЙ.

- В противном случае запах пищи может распространиться по холодильнику.

**Инструкции по уходу****! ОСТОРОЖНОСТЬ**

НЕ РАСПЫЛИЙТЕ ВОДУ НА БЫТОВОЙ ПРИБОР. ПАНЕЛЬ УПРАВЛЕНИЯ ПРОТИРАЙТЕ СУХОЙ ТРЯПКОЙ, ЧТОБЫ ОНА ОСТАВАЛАСЬ СУХОЙ

- Вода может привести к деформации и повреждению прибора.



ОСТОРОЖНОСТЬ

ПРОТИРАЙТЕ ПОВЕРХНОСТИ БЫТОВОГО ПРИБОРА МЯГКОЙ ТРЯПКОЙ ИЛИ ГУБКОЙ, СМОЧЕННОЙ В ВОДЕ КОМНАТНОЙ ТЕМПЕРАТУРЫ ИЛИ НЕЙТРАЛЬНОМ ОЧИСТИТЕЛЕ. ВЫТИРАЙТЕ НАСУХО ОСТАТКИ ВОДЫ И ОЧИСТИТЕЛЯ С ПОВЕРХНОСТЕЙ БЫТОВОГО ПРИБОРА СУХОЙ МЯГКОЙ ТРЯПКОЙ.



- Использование чистящих средств, содержащих алкоголь или хлор, может привести к деформации или повреждению бытового прибора.

ЕСЛИ ЗАГОРАЕТСЯ СИГНАЛЬНАЯ ЛАМПОЧКА И ЗВУЧИТ МЕЛОДИЧНЫЙ ЗВУКОВОЙ СИГНАЛ, ЭТО ОЗНАЧАЕТ КАКИЕ-ТО ПРОБЛЕМЫ С БЫТОВЫМ ПРИБОРОМ. НАЖМИТЕ ЛЮБУЮ КНОПКУ И ОБРАТИТЕСЬ В ВАШУ СЕРВИСНУЮ СЛУЖБУ.



ЕСЛИ В ЦЕНТРАЛЬНОЙ И НИЖНЕЙ КАМЕРЕ ОБРАЗОВАЛОСЬ СЛИШКОМ МНОГО ИНЕЯ, ВЫТАЩИТЕ КОНТЕЙНЕРЫ ДЛЯ РАЗМОРОЗКИ И ВЫТРИТЕ ИНЕЙ СУХОЙ МЯГКОЙ ТРЯПКОЙ.



- Не используйте острые предметы, например, обычный нож или нож для колки льда, и тому подобное.
- Не используйте фен для сушки волос для разморозки горячим воздухом.
- Образование инея – это естественный процесс, который происходит в системе непосредственного охлаждения из-за разницы температур внутри и снаружи.

НЕ СТАВЬТЕ КОНТЕЙНЕРЫ ДЛЯ КИМЧИ, КОТОРЫЕ НЕ ИСПОЛЬЗУЕТЕ, ДРУГ НА ДРУГА. ХРАНИТЕ КОНТЕЙНЕРЫ В ТЕНИ.

- Под воздействием прямых солнечных лучей контейнеры могут выцветать.
- Если поставите контейнеры друг на друга, не сможете вытащить верхний контейнер из нижнего. Закройте крышку и храните каждый контейнер для кимчи отдельно.

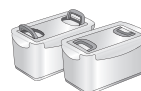

Примечание

При перемещении или перевозке бытового прибора соблюдайте указанные ниже рекомендации.

- ▶ Перед тем, как переносить холодильник

① Выгрузите все продукты.



② Отключите шнур питания из розетки.



③ Зафиксируйте дверцу скотчем.

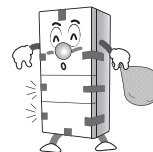

- ▶ Приподнимите бытовой прибор от пола.
- ▶ При перемещении или перевозке бытового прибора будьте осторожны - вода может вытечь из поддона на пол.

Рекомендации по экономии электроэнергии

Для экономии электроэнергии соблюдайте следующие указания:

- 1 Не открывайте дверцы слишком часто.**
Если часто открывать дверцы, из холодильника будет выходить холодный воздух. При этом включается компрессор для понижения температуры, что повышает расход электроэнергии.



- 2 Охлаждайте горячую пищу перед тем, как поставить ее в холодильник.**
Из-за горячей пищи внутри холодильника повышается температура, что повышает расход электроэнергии.



- 3 Не открывайте дверцу при отключении питания.**
Отключение питания менее чем на 2 часа не должно влиять на продукты в холодильнике.

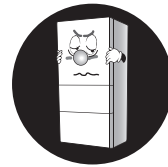

- 4 Отключите от розетки сетевой шнур бытового прибора, если не будете использовать его длительное время.**

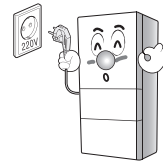

- 5 Не размещайте прибор в местах, где есть воздействие прямых солнечных лучей, в жарких помещениях или около источников тепла.**

Рекомендованная температура в месте установки прибора от 5°C до 43°C (от 41°F до 109°F). В случае установки прибора в помещении с высокой температурой окружающего воздуха включается компрессор охлаждения для понижения температуры, что приводит к повышению расхода электроэнергии.

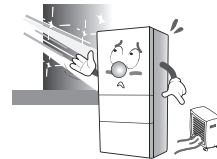

- 6 Упаковывайте пищу небольшими порциями.**
Это позволит сэкономить электроэнергию благодаря быстрому и равномерному охлаждению пищи.

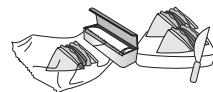

Установка

- Перед установкой изучите раздел «Информация о безопасности» настоящего руководства.
- Выберите место установки прибора, предварительно изучив параграф «Инструкции по установке» в разделе «Информация о безопасности» настоящего руководства.
- Соблюдайте данные о безопасности, касающиеся электроснабжения, и убедитесь в правильности заземления прибора.



Примечание

Устанавливайте бытовой прибор в местах, где:

- ▶ нет воздействия прямых солнечных лучей.
- ▶ прибор находится вдали от прямого воздействия источников тепла.
- ▶ нет влажности и пыли.
- ▶ температура не опускается слишком низко (рекомендуемая температура в местах установки прибора составляет от 5°C до 43°C (от 41°F до 109°F)).
- ▶ прочный и ровный пол.
- ▶ достаточно свободного пространства (больше 10 см) слева, справа, сзади и сверху для обеспечения циркуляции воздуха.
- ▶ Место с высокой влажностью и хорошей вентиляцией
- ▶ Где в розетке есть заземляющий вывод (Если заземляющего вывода нет, приобретите провод заземления и подключите его в задней части бытового прибора, либо приобретите прерыватель замыкания на землю и подключите его к розетке.)

※ Осторожно

- ▶ Для уменьшения вероятности возгорания из-за утечек из холодильника площадь, необходимая для установки холодильника, зависит от объема используемого хладагента. (На 8 граммов R-600a нужно 1 м²).
- ▶ Объем используемого хладагента указан на наклейке снаружи холодильника.

Устанавливайте бытовой прибор в местах, где:

- ▶ есть возможность подключить сетевой шнур в розетку.
- ▶ складывайте продукты в холодильник через 3–4 часа после подключения сетевого шнура.
- ▶ если пришлось отключить прибор от розетки, подождите минимум 5 минут и только после этого включайте обратно в розетку.
- ▶ На ровной поверхности устанавливайте прибор так, чтобы его передняя часть была выше задней с тем, чтобы вода, образовавшаяся внутри холодильника в процессе его эксплуатации, не скапливалась, а также чтобы холодильник не завалился вперед.

Краткий обзор

Вид спереди



Модель
DT42BRMT (418 л)



Модель
DT33BFMUN (330 л)

Внутри

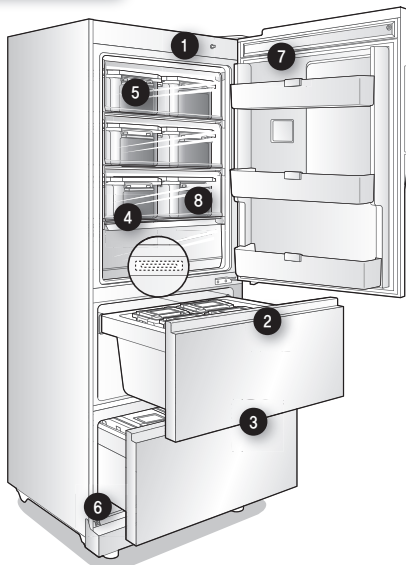

418 литров.

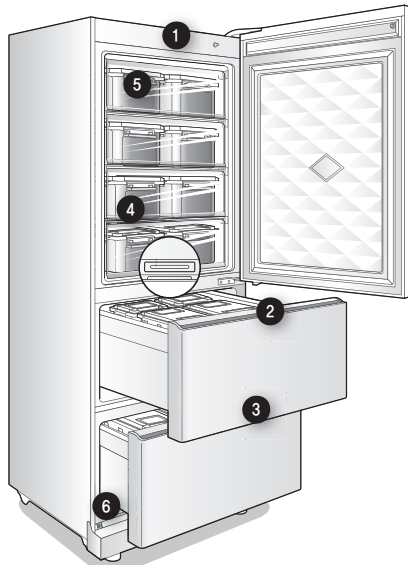

330 литров.

※ На примере представительной модели. Внутреннее наполнение или фактическое изображение может меняться в зависимости от модели.

Вид спереди

A Панель управления

Управление и выбор режима работы каждой камеры.

Внутри

1 Верхняя камера.

Хранение охлажденных/замороженных продуктов и кимчи. Используйте верхнюю полку для краткосрочного хранения простого кимчи на воде и традиционного кимчи, которое употребляется в пищу чаще всего. (Поток холодного воздуха может сократить срок хранения кимчи на верхней полке).

2 Центральная камера (центральный выдвижной ящик)

Хранение кимчи, овощей, фруктов и тому подобного.

3 Нижняя камера (нижний выдвижной ящик)

Хранение кимчи, овощей, фруктов и тому подобного.

4 Фильтр-поглотитель запахов

В каждой камере есть фильтр.

5 Крышка зоны свежести

Крышка зоны свежести удерживает холодный воздух внутри и не выпускает его. (Чтобы достать контейнер с кимчи, поднимите крышку.)

6 Регулировочные винты

Для регулировки уровня передней части бытового прибора по высоте.

7 Многофункциональное отделение в дверце холодильника

Напитки, бутилированная вода, снеки, продукты и так далее.

Для хранения продуктов, которые достают часто.

(Длительное хранение продуктов или мороженого и тому подобного.

По возможности не хранить.)



Примечание

- ▶ В зависимости от модели внешний вид крышки зоны свежести может быть разным.
- ▶ Не храните кимчи на полке, где на лицевой стороне крышки зоны свежести нет маркировки «Кимчи». Кимчи может заморозиться.

Панель управления

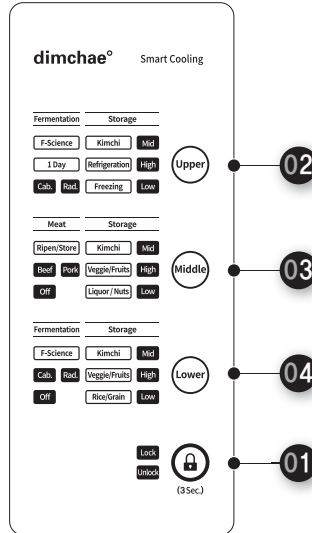

▲ Модель (DT42BRRMT)
418 литров.

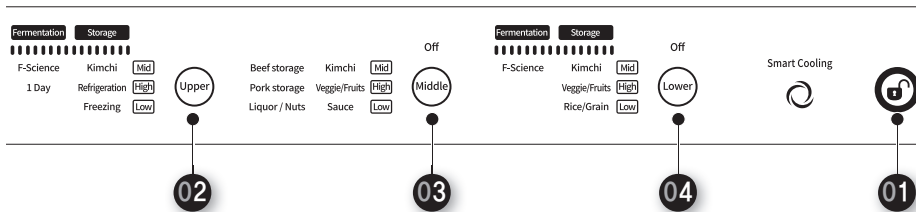

▲ Модель (DT33BFMUN)
330 литров.

01 кнопка Заблокировать/
Разблокировать

03 Кнопка выбора режима
работы центральной камеры

02 Кнопка выбора режима работы
верхней камеры

04 Кнопка выбора режима
работы нижней камеры

01 Кнопка «Lock/Unlock» (Заблокировать/Разблокировать)



- ▶ Если вы хотите проверить, в каком режиме сейчас работает холодильник, или изменить этот режим, разблокируйте панель управления, нажав и удерживая кнопку «Lock/Unlock» (Заблокировать/Разблокировать) минимум 3 секунды. (В режиме «Lock» (Заблокировано) панель управления каждой камеры не отображается.)
- ▶ Если слегка нажать кнопку «Lock/Unlock» (Заблокировать/Разблокировать) в режиме «Unlock» (Разблокировано), панель управления переключается в режим «Lock» (Заблокировано) и в течении 25 секунд отображается режим, в котором работает холодильник. Затем все светодиоды гаснут, кроме светодиодного индикатора «Lock/Unlock» (Заблокировать/Разблокировать).
- ▶ При нажатии других кнопок (не кнопки «Lock/Unlock» (Заблокировать/Разблокировать) в режиме «Lock» (Заблокировано) начинает мигать светодиодный индикатор кнопки «Lock/Unlock» (Заблокировать/Разблокировать).

02 Кнопка выбора режима работы верхней камеры



- ▶ Выбор режима работы верхней камеры.
- ▶ В режиме Разблокировано можно выбрать режим работы в указанном ниже порядке.

Kimchi(Mid → High → Low) → Refrigeration(Mid → High → Low) → Freezing(Mid → High → Low) → F-Science(Cabbage → Radish) → 1 Day

※ Кимчи (средняя → высокая → низкая) → охлаждение (средняя → высокая → низкая) → заморозка (средняя → высокая → низкая) → Умная ферментация (капуста → редис) → 1 день

- ▶ Мигает индикатор выбранного режима работы, а индикаторы других возможных режимов работы горят.
- ▶ В модели холодильника DT33BFMUN объемом (330 л) нет функции "КАПУСТА" и "РЕДИС".

03 Кнопка выбора режима работы центральной камеры



- ▶ Выбор режима работы центральной камеры.
- ▶ В режиме Разблокировано можно выбрать режим работы в указанном ниже порядке.

Kimchi(Mid → High → Low) → Veggie/Fruits(Mid → High → Low) → Liquor/Nuts → Ripen/Store(Beef → Pork) → Sauce → Off

※ Кимчи (средняя → высокая → низкая) → овощи/фрукты (средняя → высокая → низкая) → напитки/орехи → Выдержка/Хранение (Говядина → Свинина) → соус → выкл

- ▶ **Off** Индикатор "off/выкл" загорается при отключении питания.
- ▶ Мигает индикатор выбранного режима работы, а индикаторы других возможных режимов работы горят.
- ▶ В модели холодильника DT42BRMT объемом (418 л) нет функции **Sauce** (Хранение соуса).

04 Кнопка выбора режима работы нижней камеры

Lower

- ▶ Выбор режима работы нижней камеры.
- ▶ В режиме Разблокировано можно выбрать режим работы в указанном ниже порядке.





Kimchi(Mid → High → Low) → Veggie/Fruits(Mid → High → Low) →
Rice/Grain → F-Science(Cabbage → Radish) → Off

※ Кимчи (средняя → высокая → низкая) → овощи/фрукты (средняя → высокая → низкая) → рис/крупы → Умная ферментация (капуста → редис) → Выкл.

- ▶ **off** Индикатор "off/выкл" загорается при отключении питания.
- ▶ Мигает индикатор выбранного режима работы, а индикаторы других возможных режимов работы горят.
- ▶ В модели холодильника DT33BFMUN объемом (330 л) нет функции "КАПУСТА" и "РЕДИС".



Примечание

- ▶ Нажмите и удерживайте кнопку  /  «Разблокировать» в течение 3 секунд для переключения панели управления в режим Разблокировано. В режиме Разблокировано можно управлять бытовым прибором.
- ▶ При нажатии и удерживании кнопки  /  «Разблокировать» в течение 8 секунд в режиме Разблокировано панель управления сразу же переключается в режим Заблокировано. Включается или отключается функция «Непрерывная подсветка панели управления», которая отображает текущее состояние.

ВКЛ/ВЫКЛ ПИТАНИЕ

ВКЛ питание



Примечание

- ▶ Верхняя камера включается автоматически при подключении шнура питания к розетке.

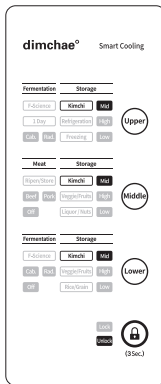

▲ Модель DT42BRMT (418 л)



▲ Модель DT33BFMUN (330 л)

- 1 Нажмите и удерживайте кнопку / «Заблокировать/Разблокировать» в течение 3 секунд для переключения в режим Разблокировано



Примечание

- ▶ Если не нажимать никакие кнопки в режиме / (Разблокировано), панель управления отображает режим, в котором работает холодильник, в течение 25 секунд и переключается в режим / (Заблокировано).

- 2 Нажмите кнопку «Центральная камера» или «Нижняя камера» на панели управления. Гаснет индикатор «ВыКЛ».

- 3 Мигает индикатор выбранного режима работы, а индикаторы других возможных режимов работы горят. Более подробную информацию по выбору режима работы см. в разделе «Эксплуатация dimchae° Standing».

- 4 Убедитесь, что не горит индикатор «ВыКЛ» и нажмите кнопку / «Заблокировать/Разблокировать» для завершения включения электропитания центральной или нижней камеры.



Примечание

- ▶ Верхняя камера включается автоматически при подключении шнура питания к розетке, и по умолчанию установлен режим работы «Kimchi (Mid)/Кимчи (средняя)».
- ▶ Для центральной и нижней камеры по умолчанию задан режим работы «Kimchi (Mid)/Кимчи (средняя)», когда вы включаете питание, нажав кнопку , в первый раз.

ВЫКЛ питание



Примечание

- ▶ У верхней камеры нет кнопки «Сеть».
- ▶ Верхняя камера включается автоматически при подключении шнура питания к розетке.

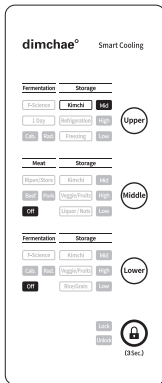

▲ Модель (DT42BRRMT)
418 литров.



▲ Модель (DT33BFMUH)
330 литров.

- 1 Нажмите и удерживайте кнопку / «Заблокировать/Разблокировать» в течение 3 секунд для переключения в режим Разблокировано.



Примечание

- ▶ Если не нажимать никакие кнопки в режиме / «Разблокировано», панель управления отображает режим, в котором работает холодильник, в течение 25 секунд и переключается в режим / «Заблокировано».

- 2 Нажмите кнопку «Центральная камера» или «Нижняя камера» на панели управления. Загорается индикатор «Выкл».

- 3 Убедитесь, что не горит индикатор «Выкл» и нажмите кнопку / «Заблокировать/Разблокировать» для завершения включения электропитания центральной или нижней камеры.



Примечание

- ▶ Прежде чем поместить продукты на хранение в центральную или нижнюю камеру, убедитесь, что камера включена. Продукты, которые хранятся в выключенной камере могут испортиться.

Эксплуатация холодильника **dimchae°**

Переключение режима работы верхней камеры (Охлаждение – Заморозка)

Хранение свежеприготовленного кимчи после ферментации

Хранение свежеприготовленного кимчи без ферментации

Хранение овощей и фруктов

Хранение соуса

Хранение напитков/орехов

Выдержка/хранение говядины

Выдержка/хранение свинины

Хранение риса



Переключение режима работы верхней камеры (Охлаждение ↔ Заморозка)



Вы можете пользоваться верхней камерой только в режимах охлаждения и заморозки.

- ▶ Режим охлаждения : сохраняет свежесть овощей и других продуктов
- ▶ Режим заморозки: длительное хранение продуктов путем заморозки

- 1 Нажмите и удерживайте кнопку  /  «Заблокировать/Разблокировать» в течение 3 секунд для переключения в режим Разблокировано



Примечание

- ▶ Если не нажимать никакие кнопки в режиме  / Unlock (Разблокировано), панель управления отображает режим, в котором работает холодильник, в течение 25 секунд и переключается в режим  / Lock (Заблокировано).

- 2 В режиме Разблокировано нажимайте соответствующую кнопку  «Верхняя камера» до тех пор, пока не будет выбран желаемый режим работы верхней камеры. Можно выбрать режим работы в указанном ниже порядке.

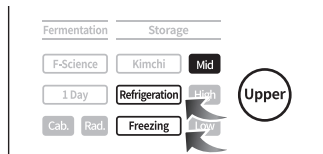

Kimchi(Mid → High → Low) →
 Refrigeration(Mid → High → Low) →
 Freezing(Mid → High → Low) →
 F-Science(Cabbage → Radish) → 1 Day
 ※ Кимчи (средняя → высокая → низкая) →
 охлаждение (средняя → высокая → низкая) →
 Заморозка (средняя → высокая → низкая) → Умная
 ферментация (капуста → редис) → 1 день

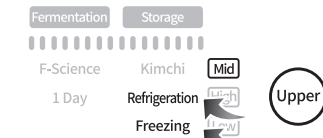

▲ Модель
DT42BRRMT (418 л)



▲ Модель
DT33BFMUN (330 л)

- 3 После выбора режима работы верхней камеры нажмите кнопку  /  «Заблокировать/Разблокировать» для завершения настройки и переключения панели управления в режим Заблокировано.

- ▶ В модели холодильника DT33BFMUN объемом (330 л) нет функции «КАПУСТА» и «РЕДИС».



Примечание

- ▶ Не храните кимчи в режиме охлаждения или заморозки. Кимчи заморознет или испортится.



Хранение свежеприготовленного кимчи после ферментации



- ▶ **F-Science** Fermentation Science (Умная ферментация)
 В данном режиме работы в холодильнике поддерживается такая же температура, что и в кувшине, закопанном в землю зимой, что позволяет сохранить истинный вкус Кимджан Кимчи, которое в зимнее время закапывали в землю в кувшинах. В этом режиме происходит ферментация свежеприготовленного кимчи, в процессе которой образуются полезные молочнокислые бактерии. Благодаря оптимальной температуре кимчи приобретает свой великолепный вкус и питательную ценность.
- ▶ **1 Day** One night (1 день)
 В данном режиме работы в холодильнике поддерживается комнатная температура (от 20°C до 25°C) для сквашивания свежеприготовленного кимчи в течении дня (менее чем за 24 часа). Данный режим позволяет быстро, за день, сквасить кимчи, чтобы уже в ближайшее время вы смогли насладиться его вкусом. Однако будьте осторожны: не храните слишком долго кимчи в этом режиме, иначе оно перезреет.
- ▶ Вы можете выбрать режим **F-Science** «Умная ферментация» для всех камер.
- ▶ Вы можете установить режим **1 Day** «1 день» только в верхней камере.
- ▶ Функция “Умная ферментация” - это функция выдержки кимчи, из-за которой срок хранения кимчи может сократиться.

1 Нажмите и удерживайте кнопку  /  «Заблокировать/Разблокировать» в течение 3 секунд для переключения в режим Разблокировано



Примечание

- ▶ Если не нажимать никакие кнопки в режиме  / **Unlock** (Разблокировано), панель управления отображает режим, в котором работает холодильник, в течение 25 секунд и переключается в режим  / **Lock** (Заблокировано).

2 В режиме «Разблокировано» выберите **F-Science** или **1 Day**, нажав кнопку  /  соответствующей камеры. (Каждым нажатием на кнопку вы выбираете следующее время).

[Верхняя камера]

Kimchi(Mid → High → Low) → Refrigeration(Mid → High → Low) → Freezing(Mid → High → Low) → F-Science(Cabbage → Radish) → 1 Day

※ Кимчи (средняя → высокая → низкая) → охлаждение (средняя → высокая → низкая) → Заморозка (средняя → высокая → низкая) → Умная ферментация (капуста → редис) → 1 день

[Центральная и нижняя камера]

Kimchi(Mid → High → Low) → Veggie/Fruits(Mid → High → Low) → Rice/Grain → F-Science(Cabbage → Radish) → Off

※ Кимчи (средняя → высокая → низкая) → овощи/фрукты (средняя → высокая → низкая) → рис/крупы → Умная ферментация (капуста → редис) → ВЫКЛ.

- ▶ В модели холодильника DT33BFMUH объемом (330 л) нет функции "КАПУСТА" и "РЕДИС".
- ▶ В модели холодильника DT42BRMT объемом (418 л) нет функции [Sauce] (Хранение соуса).
- ▶ Мигает индикатор выбранного режима работы, а индикаторы остальных возможных режимов горят.

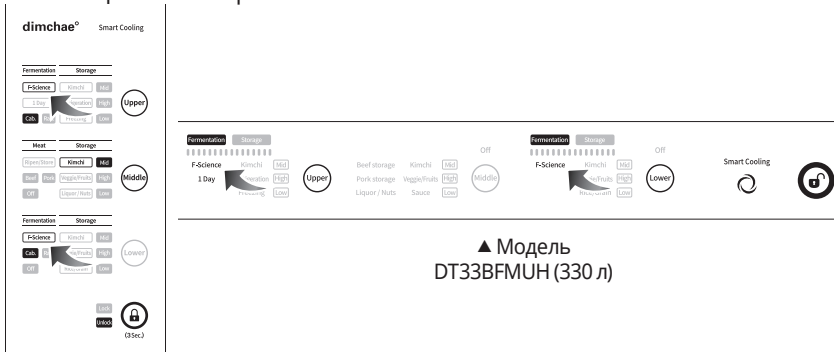

▲ Модель DT42BRMT (418 л)

- 3** После выбора режима работы верхней камеры нажмите кнопку [Lock] / [Unlock] «Заблокировать/Разблокировать» для завершения настройки и переключения панели управления в режим Заблокировано.



Примечание

- ▶ В режимах [F-Science] «Умная ферментация» и [1 Day] «1 день» кимчи сквашивается очень быстро. Если вы собираетесь хранить кимчи в течении длительного периода времени, делать это сразу же нужно в режиме [Kimchi] «Кимчи».
- ▶ По завершению процесса сквашивания в режиме [F-Science] «Умная ферментация» погаснет индикатор [F-Science] «Умная ферментация» и загорается индикатор [Kimchi] [Mid] «Стандартное приготовление Кимчи». (Ферментация занимает около 4-6 дней в верхней камере и около 2-3 дней в центральной и нижней камерах.)
- ▶ По окончании процесса ферментации созреет только рассол кимчи. Для того, чтобы капуста пропиталась вкусом рассола кимчи потребуются несколько дней.
- ▶ Если вы хотите хранить кимчи в течении длительного периода времени:
 - поместите свежеприготовленное кимчи в выдвижной ящик и включите режим [Kimchi] «Кимчи».
 - Выберите режим [Mid] / [High] / [Low] «Стандартный/Крепкий/Слабый рассол» по солёности и виду кимчи.
 - придавите кимчи так, чтобы оно было полностью покрыто рассолом.

Хранение свежеприготовленного кимчи без ферментации

- ▶ Вы можете выбрать режим **Kimchi** «Кимчи» для всех камер.
- ▶ Вы можете выбрать данный режим для длительного хранения свежеприготовленного кимчи без ферментации.
- ▶ Покупное кимчи может созреть очень быстро, поскольку оно сквашивалось в процессе доставки.

1 Нажмите и удерживайте кнопку / «Заблокировать/Разблокировать» в течение 3 секунд для переключения в режим Разблокировано



Примечание

- ▶ Если не нажимать никакие кнопки в режиме / **Unlock** (Разблокировано), панель управления отображает режим, в котором работает холодильник, в течение 25 секунд и переключается в режим / **Lock** (Заблокировано).

2 [Верхняя камера]

В режиме Разблокировано нажимайте соответствующую кнопку «Верхняя камера» до тех пор, пока не будет выбран желаемый режим работы верхней камеры. Можно выбрать режим работы в указанном ниже порядке.

Kimchi(Mid → High → Low) →
Refrigeration(Mid → High → Low) →
Freezing(Mid → High → Low) →
F-Science(Cabbage → Radish) → 1 Day
※ Кимчи (средняя → высокая → низкая) →
охлаждение (средняя → высокая → низкая) →
Заморозка (средняя → высокая → низкая) → Умная
ферментация (капуста → редис) → 1 день

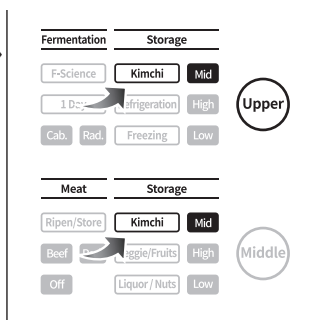

▲ Модель (DT42BRRMT)
418 литров.

- ▶ В модели холодильника DT33BFMUN объемом (330 л) нет функции «КАПУСТА» и «РЕДИС».

[Центральная камера]

В режиме Разблокировано нажимайте соответствующую кнопку «Центральная камера» до тех пор, пока не будет выбран желаемый режим работы. Можно выбрать режим работы в указанном ниже порядке.

Kimchi(Mid → High → Low) →
Veggie/Fruits(Mid → High → Low) →
Liquor/Nuts → Ripen/Store
(Beef → Pork) → Sauce → Off
※ Кимчи (средняя → высокая → низкая) →
овощи/фрукты (средняя → высокая → низкая) →
напитки/орехи → Выдержка/Хранение
(Говядина → Свинина) → соус → выкл

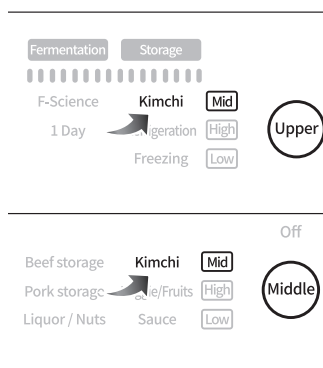

▲ Модель (DT33BFMUN)
330 литров.

- 24 ▶ В модели холодильника DT42BRMT объемом (418 л) нет функции **Sauce** (Хранение соуса).

Хранение свежеприготовленного кимчи после ферментации

[Нижняя камера]

В режиме Разблокировано нажимайте соответствующую кнопку  «Нижняя камера» до тех пор, пока не будет выбран желаемый режим работы верхней камеры. Можно выбрать режим работы в указанном ниже порядке.

Kimchi(Mid → High → Low) → Veggie/Fruits(Mid → High → Low) →
Rice/Grain → F-Science(Cabbage → Radish) → Off

※ Кимчи (средняя → высокая → низкая) → овощи/фрукты (средняя → высокая → низкая) → рис/крупы → Умная ферментация (капуста → редис) → ВыКЛ.

※ Мигает индикатор выбранного режима работы, а индикаторы остальных возможных режимов горят.

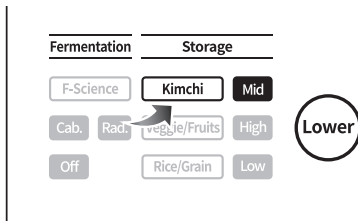

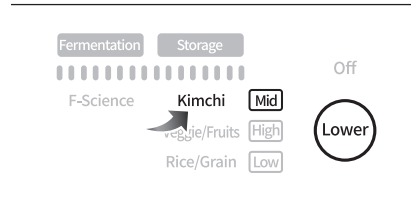

▲ Модель
DT42BRRMT (418 л)







▲ Модель
DT33BFMUN (330 л)







※ В модели холодильника DT33BFMUN объемом (330 л) нет функции "КАПУСТА" и "РЕДИС".

3 После выбора режима работы нижней камеры нажмите кнопку  /  «Заблокировать/Разблокировать» для завершения настройки и переключения панели управления в режим Заблокировано.



Примечание

- ▶ Если вы собираетесь хранить кимчи недолго, храните его в верхней камере в режиме  «Кимчи». Если вы собираетесь хранить кимчи в течении длительного периода времени, храните его в центральной/нижней камере в режиме  «Кимчи». (Обычно верхнюю камеру часто открывают, поэтому срок хранения может сократиться в сравнении с центральной/нижней камерой.)
- ▶ Простой кимчи на воде, по возможности, храните на верхней полке верхней камеры. В случае хранения простого кимчи на воде в центральной/нижней камере установите режим  «Овощи/фрукты».
- ▶ В случае хранения простого кимчи на воде в режиме  «Кимчи» оно может покрыться льдом.
- ▶ В зависимости от концентрации соли кимчи может заморозиться и прокиснуть. При настройке режима соблюдайте указанные ниже инструкции.

Стандартное хранение	Если кимчи заморозилось	Если кимчи прокисло
 Кимчи –  Стандартный рассол	 Кимчи –  слабый рассол	 Кимчи –  крепкий рассол

Хранение овощей и фруктов

- ▶ Режим **Veggie/Fruits** «Овощи/фрукты» доступен только для центральной и нижней камеры.
- ▶ Не мойте овощи или фрукты перед хранением, поскольку от воды продукты быстро испортятся.
- ▶ При работе холодильника в режиме **Veggie/Fruits** «Овощи/фрукты» храните овощи или фрукты в специальном контейнере или полиэтиленовом пакете для защиты овощей или фруктов от влаги, которая может образоваться в центральной или нижней камере.

- 1 Нажмите и удерживайте кнопку / «Заблокировать/Разблокировать» в течение 3 секунд для переключения в режим Разблокировано.



Примечание

- ▶ Если не нажимать никакие кнопки в режиме / **Unlock** (Разблокировано), панель управления отображает режим, в котором работает холодильник, в течение 25 секунд и переключается в режим / **Lock** (Заблокировано).

- 2 В режиме Разблокировано нажимайте соответствующую кнопку / «Центральная/Нижняя камера» до тех пор, пока не будет выбран желаемый режим работы.

Можно выбрать режим работы в указанном ниже порядке.

[Центральная камера]

[Нижняя камера]

Kimchi(Mid → High → Low) →
Veggie/Fruits(Mid → High → Low) →
Liquor/Nuts → Ripen/Store
(Beef → Pork) → Sauce → Off

※ Кимчи (средняя → высокая → низкая) →
овощи/фрукты (средняя → высокая → низкая)
→ напитки/орехи → Выдержка/Хранение
(Говядина → Свинина) → соус → выкл

Kimchi(Mid → High → Low) →
Veggie/Fruits(Mid → High → Low) →
Rice/Grain →

F-Science(Cabbage → Radish) → Off
※ Кимчи (средняя → высокая → низкая)
→ овощи/фрукты (средняя → высокая
→ низкая) → рис/крупы → Умная
ферментация (капуста → редис) → ВЫКЛ

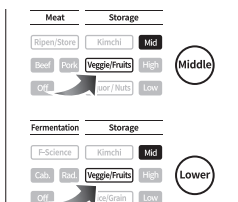

▲ Модель
DT42BRRMT (418 л)

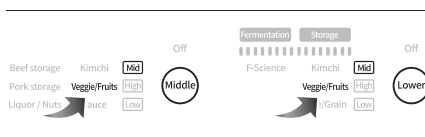

▲ Модель
DT33BFMUH (330 л)

- ※ Мигает индикатор выбранного режима работы, а индикаторы остальных возможных режимов горят.
- ※ В модели холодильника DT33BFMUH (объемом 330 л) нет функции «КАПУСТА» и «РЕДИС».
- ※ В модели холодильника DT42BRMT объемом (418 л) нет функции **Sauce** (Хранение соуса).

- 3 После выбора режима работы верхней камеры нажмите кнопку / «Заблокировать/Разблокировать» для завершения настройки и переключения панели управления в режим Заблокировано.



Хранение соуса

- ▶ Функция 'Sauce' работает только для отделений центральной камеры.
- ▶ В модели холодильника DT42BRMT объемом (418 л) нет функции [Sauce] «Хранение соуса»
- ▶ Функция [Sauce] Хранение соуса предотвращает изменение цвета на коричневый из-за окисления, а также пересыхание поверхности из-за испарения влаги. Благодаря этому сохраняется свежесть продукта.

- 1 Нажмите и удерживайте кнопку  /  «Заблокировать/Разблокировать» в течение 3 секунд для переключения в режим Разблокировано



Примечание

- ▶ Если не нажимать никакие кнопки в режиме  / Unlock «Разблокировано», панель управления отображает режим, в котором работает холодильник, в течение 25 секунд и переключается в режим  / Lock «Заблокировано».



- 2 В режиме Разблокировано нажимайте соответствующую кнопку  «Нижняя камера» до тех пор, пока не будет выбран желаемый режим работы. Можно выбрать режим работы в указанном ниже порядке.

Kimchi(Mid → High → Low) →
 Veggie/Fruits(Mid → High → Low) →
 Liquor/Nuts → Ripen/Store
 (Beef → Pork) → Sauce → Off
 ※ Кимчи (средняя → высокая → низкая) →
 овощи/фрукты (средняя → высокая → низкая) →
 напитки/орехи → Выдержка/Хранение
 (Говядина → Свинина) → соус → выкл



▲ Модель 3D METAL (DT33BFMUN)
330 литров.

- ※ Мигает индикатор выбранного режима работы, а индикаторы остальных возможных режимов горят.

- 3 После выбора режима работы верхней камеры нажмите кнопку  /  «Заблокировать/Разблокировать» для завершения настройки и переключения панели управления в режим Заблокировано.



Примечание

- ▶ Открытый суп следует хранить в плотно закрытом контейнере, чтобы уменьшить контакт с воздухом; необходимо съесть его до истечения срока годности.
- ▶ Хранение кимчи в режиме 'Storing Sauce' /Хранение соуса может повлиять на его качество. Храните кимчи в режиме kimchi storage/Хранение кимчи.



Хранение напитков/орехов

- ▶ Функция **Liquor/Nuts** работает только для отделений центральной камеры.
- ▶ Функция **Liquor/Nuts** позволяет сдерживать испарение спирта из алкогольных напитков (соджу, пиво, макколли), а также способствует тому, чтобы орехи не прогоркли, чтобы вы могли наслаждаться свежим вкусом.

1 Нажмите и удерживайте кнопку  /  «Заблокировать/Разблокировать» в течение 3 секунд для переключения в режим Разблокировано



Примечание

- ▶ Если не нажимать никакие кнопки в режиме  / **Unlock** (Разблокировано), панель управления отображает режим, в котором работает холодильник, в течение 25 секунд и переключается в режим  / **Lock** (Заблокировано).

2 В режиме Разблокировано нажимайте соответствующую кнопку  «Центральная» до тех пор, пока не будет выбран желаемый режим работы. Можно выбрать режим работы в указанном ниже порядке.

[Центральная камера]

Kimchi(Mid → High → Low) → Veggie/Fruits(Mid → High → Low) →
Liquor/Nuts → Ripen/Store(Beef → Pork) → Sauce → Off

※ Кимчи (средняя → высокая → низкая) → овощи/фрукты (средняя → высокая → низкая) → напитки/орехи → Выдержка/Хранение (Говядина → Свинина) → соус → выкл

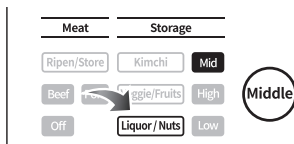



▲ Модель (DT42BRRMT)
418 литров.



▲ Модель (DT33BFMUN)
330 литров.

- ※ Мигает индикатор выбранного режима работы, а индикаторы остальных возможных режимов горят.
- ※ В модели холодильника DT33BFMUN объемом (330 л) нет функции «КАПУСТА» и «РЕДИС».
- ※ В модели холодильника DT42BRRMT объемом (418 л) нет функции **Sauce** (Хранение соуса).

3 После выбора режима работы верхней камеры нажмите кнопку  /  «Заблокировать/Разблокировать» для завершения настройки и переключения панели управления в режим Заблокировано.



Примечание

- ▶ Алкогольные напитки можно употреблять холодными после хранения в холодильнике. После того, как вы откроете алкогольный напиток, спирт может быстро испариться и ухудшится вкус напитка. Постарайтесь употребить напиток как можно быстрее.
- ▶ Орехи следует хранить в холодильнике, чтобы они не прогоркли. Важно следить, чтобы в герметичном контейнере был воздух.
- ▶ Хранение кимчи в режиме **Liquor/Nuts** может повлиять на его качество. Храните кимчи в режиме «Kimchi/Кимчи».



Выдержка/хранение говядины

- ▶ **Ripen/Store** **Beef** / **Beef storage** - работает только в центральной камере.
- ▶ **Ripen/Store** **Beef** / **Beef storage** - позволяет сделать нежной жесткую текстуру мяса: можете наслаждаться вкуснейшей говядиной.
- ▶ После выдержки в течении 5 дней загорается индикатор режима **Ripen/Store** **Beef** / **Beef storage** а после выдержки в течении недели индикатор гаснет. Употребите мясо в пищу в течении 3 дней, после включения лампочки **Ripen/Store** **Beef** / **Beef storage**

- 1 Нажмите и удерживайте кнопку  /  «Заблокировать/Разблокировать» в течение 3 секунд для переключения в режим Разблокировано



Примечание

- ▶ Если не нажимать никакие кнопки в режиме  / **Unlock** (Разблокировано), панель управления отображает режим, в котором работает холодильник, в течение 25 секунд и переключается в режим  / **Lock** (Заблокировано).

- 2 В режиме Разблокировано нажимайте соответствующую кнопку  «Центральная» до тех пор, пока не будет выбран желаемый режим работы. Можно выбрать режим работы в указанном ниже порядке.
[Центральная камера]

Kimchi(Mid → High → Low) → Veggie/Fruits(Mid → High → Low) →
Liquor/Nuts → Ripen/Store(Beef → Pork) → Sauce → Off

※ Кимчи (средняя → высокая → низкая) → овощи/фрукты (средняя → высокая → низкая) → напитки/орехи → Выдержка/Хранение(Говядина → Свинина) → соус → выкл

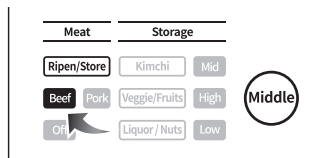



▲ Модель (DT42BRRMT)
418 литров.



▲ Модель (DT33BFMUN)
330 литров.

- ※ Мигает индикатор выбранного режима работы, а индикаторы остальных возможных режимов горят.
- ※ В модели холодильника DT33BFMUN объемом (330 л) нет функции "КАПУСТА" и "РЕДИС".
- ※ В модели холодильника DT42BRRMT объемом (418 л) нет функции "Storing Sauce" /Хранение соуса.

- 3 После выбора режима работы верхней камеры нажмите кнопку  /  «Заблокировать/Разблокировать» для завершения настройки и переключения панели управления в режим Заблокировано.



Примечание

- ▶ В режиме **Ripen/Store** **Beef** / **Beef storage** храните говядину, которую забил не больше 7 дней назад.
- ▶ Храните такое количество мяса, которое сможете употребить в течении 3 дней с момента выдержки. Для длительного хранения мясо следует заморозить.
- ▶ Для качественной выдержки говядины очень важно, чтобы не попадал воздух (обмотайте или поместите в вакуумную упаковку).
- ▶ Хранение кимчи в режиме **Ripen/Store** **Beef** / **Beef storage** может повлиять на его качество. Храните кимчи в режиме "Kimchi/Кимчи".

Выдержка/хранение свинины

- ▶ **Ripen/Store** **Pork** / **Pork storage** - работает только в центральной камере.
- ▶ **Ripen/Store** **Pork** / **Pork storage** - позволяет сделать нежной жесткую текстуру мяса: можете наслаждаться вкуснейшей свинойной.
- ▶ После выдержки в течении 5 дней загорается индикатор **Ripen/Store** **Pork** / **Pork storage** а после выдержки в течении недели индикатор гаснет. Употребите мясо в пищу в течении 3 дней, после включения лампочки **Ripen/Store** **Pork** / **Pork storage**.

1 Нажмите и удерживайте кнопку / «Заблокировать/Разблокировать» в течение 3 секунд для переключения в режим Разблокировано



Примечание

- ▶ Если не нажимать никакие кнопки в режиме / **Unlock** (Разблокировано), панель управления отображает режим, в котором работает холодильник, в течение 25 секунд и переключается в режим / **Lock** (Заблокировано).

2 В режиме Разблокировано нажимайте соответствующую кнопку «Центральная» до тех пор, пока не будет выбран желаемый режим работы. Можно выбрать режим работы в указанном ниже порядке.

[Центральная камера]

Kimchi(Mid → High → Low) → Veggie/Fruits(Mid → High → Low) → Liquor/Nuts → Ripen/Store(Beef → Pork) → Sauce → Off

※ Кимчи (средняя → высокая → низкая) → овощи/фрукты (средняя → высокая → низкая) → напитки/орехи → Выдержка/Хранение (Говядина → Свиная) → соус → выкл

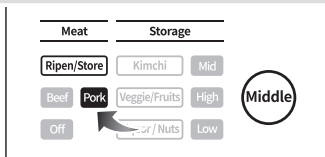

▲ Модель (DT42BRRMT)
418 литров.



▲ Модель (DT33BFMUN)
330 литров.

- ※ Мигает индикатор выбранного режима работы, а индикаторы остальных возможных режимов горят.
- ※ В модели холодильника DT33BFMUN объемом (330 л) нет функции «КАПУСТА» и «РЕДИС».
- ※ В модели холодильника DT42BRRMT объемом (418 л) нет функции **Sauce** (Хранение соуса).

3 После выбора режима работы верхней камеры нажмите кнопку / «Заблокировать/Разблокировать» для завершения настройки и переключения панели управления в режим Заблокировано.



Примечание

- ▶ В режиме **Ripen/Store** **Pork** / **Pork storage** храните свинину, которую забил не больше 7 дней назад.
- ▶ Храните такое количество мяса, которое сможете употребить в течении 3 дней с момента выдержки. Для длительного хранения мясо следует заморозить.
- ▶ Для качественной выдержки свинины очень важно, чтобы не попадал воздух (обмотайте или поместите в вакуумную упаковку).
- ▶ Хранение кимчи в режиме **Ripen/Store** **Pork** / **Pork storage** может повлиять на его качество. Храните кимчи в режиме «Kimchi/Кимчи».



Хранение риса

- ▶ Режим **Rice/Grain** «Рис» доступен только для нижней камеры.
- ▶ В режиме **Rice/Grain** «Рис» храните рис в специальном контейнере или полиэтиленовом пакете для защиты риса от влаги, которая может образовываться в нижней камере.

- 1 Нажмите и удерживайте кнопку  /  «Заблокировать/Разблокировать» в течение 3 секунд для переключения в режим Разблокировано



Примечание

- ▶ Если не нажимать никакие кнопки в режиме  / **Unlock** (Разблокировано), панель управления отображает режим, в котором работает холодильник, в течение 25 секунд и переключается в режим  / **Lock** (Заблокировано).

- 2 В режиме Разблокировано нажимайте соответствующую кнопку  «Нижняя камера» до тех пор, пока не будет выбран желаемый режим работы. Можно выбрать режим работы в указанном ниже порядке.

Kimchi(Mid → High → Low) →
 Veggie/Fruits(Mid → High → Low) →
 Rice/Grain →
 F-Science(Cabbage → Radish) → Off

※ Кимчи (средняя → высокая → низкая) → овощи/
 фрукты (средняя → высокая → низкая) → рис/крупы
 → Умная ферментация (капуста → редис) → Выкл

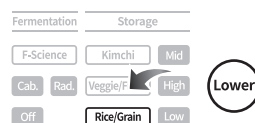

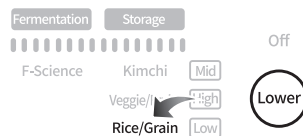

▲ Модель (DT42BRRMT)
418 литров.



▲ Модель (DT33BFMUN)
330 литров.

※ В модели холодильника DT33BFMUN объемом (330 л) нет функции "КАПУСТА" и "РЕДИС".

- 3 После выбора режима работы верхней камеры нажмите кнопку  /  «Заблокировать/Разблокировать» для завершения настройки и переключения панели управления в режим Заблокировано.

! ОСТОРОЖНОСТЬ

- ▶ Не храните рис в одной камере с продуктами с резким запахом. В случае хранения риса вместе с продуктами с резким запахом рис может пропитаться этим запахом.
- ▶ Не храните овощи или фрукты в камере, которая работает в режиме **Rice/Grain** «Рис». Овощи или фрукты могут сгнить из-за неподходящей температуры хранения.
- ▶ Будьте осторожны при переключении в режим **Rice/Grain** из режима **Kimchi** - в холодильник может попасть вода.

dimchae°

Уход за холодильником **dimchae°**

Уборка холодильника «dimchae° Standing»

Хранение продуктов

Принципы хранения продуктов

Снятие и повторное использование
фильтров-поглотителей запахов

Снятие/замена полки в верхней камере
и откидной крышки зоны свежести

Снятие/замена разделителей



Уборка холодильника модели «dimchae° Standing»

Перед уборкой

- В целях безопасности убедитесь, что шнур питания выключен из розетки.

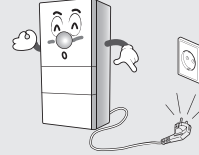

Уборка внутри холодильника

- Промойте водой и нейтральным очистителем.



Уборка внешней поверхности

- Протирайте поверхности бытового прибора мягкой тряпкой или губкой, смоченной в воде комнатной температуры или нейтральном очистителе. Вытирайте насухо остатки воды и очистителя с поверхностей бытового прибора сухой мягкой тряпкой.
- Не используйте абразивные чистящие средства, средства, содержащие керосин, бензин, растворители, соляную кислоту, или горячую воду, а также жёсткие губки или щетки, что может стать причиной деформации или повреждения бытового прибора.



Очистка резиновых уплотнений дверцы

- Почистите резиновые уплотнения дверцы мягкой тряпкой или полотенцем, смоченным в воде комнатной температуры, и удалите остатки воды сухой мягкой тряпкой или полотенцем.
- Жидкость, выделяемая продуктами, фруктовый сок и сок от кимчи могут повредить резиновые изделия. Промывайте время от времени уплотнения дверцы.



Мойка контейнеров под кимчи

- Перед использованием протрите поверхности контейнеров для кимчи мягкой тряпкой или губкой, смоченной в нейтральном очистителе, чтобы нейтрализовать запах пластика.
- Чтобы нейтрализовать запах кимчи положите в контейнер зеленый лист салата и оставьте на сутки, либо залейте на тридцать минут воду, оставшуюся после промывки риса.
- Мойте контейнеры водой температурой ниже 50°C. Не мойте в посудомоечной машине при температуре воды выше 50°C – контейнер для кимчи может деформироваться.

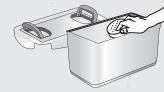

Рекомендации по нейтрализации запахов

- Отключите питание, разгрузите холодильник и помойте внутренние стенки, верхнюю часть, днище, выдвижные ящики, полки и резиновые ободки.
- Вытрите все контейнеры насухо.
- Храните продукты с резкими запахами в герметичных контейнерах или замотывайте их в пищевую пленку.

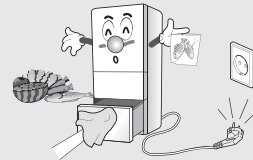

После уборки

- Подключите шнур питания в розетку, убедившись в отсутствии его повреждений.



ОСТОРОЖНОСТЬ

- ▶ Не порежьте руки об острые края в процессе мытья холодильника.

Хранение продуктов

Не храните продукты, за исключением кимчи, в камере, которая работает в режиме F-Science (Умная ферментация).

- В этом режиме происходит созревание кимчи при высокой температуре, поэтому другие продукты могут испортиться.



Не храните продукты, за исключением кимчи, в камере, которая работает в режиме Kimchi (Кимчи).

- Используйте специальный контейнер и не храните прямо в выдвижном ящике или в полиэтиленовом пакете.
- В случае хранения в камере, которая работает в режиме Kimchi (Кимчи), рыба и мясо могут испортиться, а овощи и фрукты заморозятся.



Не храните продукты, за исключением овощей и фруктов, в камере, которая работает в режиме Veggie/Fruits (Овощи/фрукты).

- Не мойте овощи или фрукты перед хранением, потому что влага может ускорить процесс порчи продуктов.
- Храните овощи или фрукты в специальном контейнере или полиэтиленовом пакете для защиты от влаги.
- Не храните экзотические фрукты (бананы, дыню, ананас и так далее), которые быстро портятся при низкой температуре.
- Не храните мясо, рыбу или кимчи в камере, которая работает в режиме Veggie/Fruits (Овощи/ Фрукты).



По возможности не открывайте дверцу в процессе созревания F-Science (Умная ферментация) кимчи в холодильнике.

- Теплый воздух снаружи поступает в холодильник и повышает температуру, что негативно отразится на вкусе кимчи.

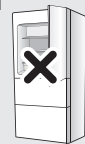

Не храните овощи, фрукты или кимчи в камере, которая работает в режиме Freezing (Заморозка).



- При низкой температуре овощи, фрукты и кимчи могут заморозиться.

Не наполняйте полностью контейнер для кимчи. Наполняйте его приблизительно на 70-80%.



- Объем кимчи увеличивается в процессе созревания, поэтому сок от кимчи может пролиться.

Храните мясо, рыбу, овощи и фрукты в отдельном контейнере или полиэтиленовом пакете, поскольку они могут быстро испортиться от воздействия влаги.



- Таким образом у вас не засохнут продукты и будет обеспечено гигиеничное хранение.
- При необходимости длительного хранения мяса и рыбы используйте настройки режима замораживания.

Перед хранением горячую пищу следует остудить.

- Горячая пища может повлиять на температуру других продуктов, хранящихся в этой же камере, что приведет к их порче.

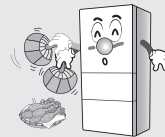

Рекомендации по хранению замороженных продуктов.

- Не храните очень много продуктов в морозильной камере.
- Замороженные продукты храните, обернув в пищевую пленку или сначала в алюминиевую фольгу.
- Не замораживайте мясо или рыбу, которую уже размораживали: они станут жесткими или, скорее всего, испортятся.

Порядок действий при отключении электричества.

- После отключения электричества холодильник включается и работает в последнем заданном режиме без контроля с панели управления.
- Не открывайте дверцы бытового прибора, если отключено электричество. Если не открывать дверцы, холодильник сохраняет холод до 2 часов.

Принципы хранения продуктов

Категория	Поз.	Рекомендованная температура хранения (°C)	Срок хранения	Рекомендации по хранению
фрукты	клубника	-0.5~0°C	5~7 дней	храните в простом полиэтиленовом пакете
	хурма	-1°C	3~4 месяца	Храните завернутой в тряпочку
	персики	0°C	2~3 недели	Храните в холодильной камере непосредственно перед употреблением.
	груши	-1.6~0°C	2~6 месяцев	Заверните в газету
	виноград	-1~0°C	2~8 недель	Заверните в бумагу
	абрикосы	0°C	1~2 недели	Храните в холодильной камере
	вишня	0~5°C	5 дней	Храните в холодильной камере, не мойте
	апельсины	0~9°C	3~13 недель	Поместите в полиэтиленовый пакет, чтобы не попал воздух
	яблоки	0~4°C	2~3 месяца	Отдельно от других фруктов/овощей, в полиэтиленовом пакете или контейнере
	дыня	2~4°C	5~10 дней	Заверните в газету
	ананас	7°C	2~4 недели	Храните вверх ногами
	мускатная дыня	7~10°C	4~6 недель	По возможности храните ненарезанной
	арбуз	4~10°C	2~3 недели	Храните в холодильной камере непосредственно перед употреблением.
	изюм	10~16°C	4~6 недель	Храните в герметичном контейнере
	лимон	10~14°C	1~6 месяцев	По возможности храните ненарезанным
бананы	13~16°C	5~10 дней	Храните при комнатной температуре или заверните в газету	
овощи	петрушка	0°C	1~2 месяца	Налейте воду в чашку и поставьте в холодильную камеру как цветы
	шпинат	0°C	10~14 дней	Оберните в один слой в мокрую газету и затем в тряпочку
	лук	0°C	3~4 недели	Храните в сетке
	чеснок	0°C	6~7 месяцев	Храните в банке с крышкой
	редис	0°C	5 дней	Полностью удалите влагу и храните в герметичном контейнере
	грибы-шиитакэ	0°C	1 неделя	Храните в банке с крышкой
	кукуруза	0°C	5~8 дней	Не снимайте листья и храните в полиэтиленовом пакете
	латук	0°C	2~3 недели	Храните плотно завернутой
	пекинская капуста	0°C	2 недели	Храните плотно завернутой
	капуста	0°C	5~6 дней	Храните плотно завернутой

Категория	Поз.	Рекомендованная температура хранения (°C)	Срок хранения	Рекомендации по хранению
овощи	спаржа	0~2°C	2~3 недели	Налейте воду в чашку и поставьте в холодильную камеру как цветы
	горох	0°C	1~3 недели	Храните в банке с крышкой
	салат	0°C	1~2 недели	Налейте воду в чашку и поставьте в холодильную камеру как цветы
	ростки	7~10°C	7~10 дней	Заверните в газету
	тыква	10~13°C	2~3 месяца	Удалите воду и заверните в газету
	огурцы	10~13°C	10~14 дней	Заверните в газету
	батат	13~16°C	4~7 месяца	Заверните в газету и храните в ящике
	помидоры	13~21°C	1~3 недели	Храните в прохладном месте в ящике
мясо/ рыба	мороженная рыба	0~4°C	2~3 месяца	- Быстрая заморозка сразу после покупки. - Сохраните отметку о дате выпуска.
	мороженная говядина	2~4°C	5~10 дней	
	мороженая свинина	7°C	2~4 недели	- Проще оттаивать и резать ножом подмороженное мясо/рыбу. - Сохраните отметку о дате выпуска.
	подмороженная говядина	7~10°C	4~6 недели	
	подмороженная свинина	4~10°C	2~3 недели	
	подмороженная рыба	10~16°C	4~6 недели	- Мясо/рыбу, которые хранятся в холодильнике, рекомендуется употребить в пищу в течении 1-2 недель. - При хранении в холодильной или морозильной камере обращайтесь внимание на дату выпуска и употребите в пищу как можно быстрее.
	свинина	10~14°C	1~6 месяца	
	молодая баранина	13~16°C	5~10 дней	
	курица	0°C	1~2 месяца	
	треска	0°C	10~14 дней	
	сельдь	0°C	3~4 недели	
	скумбрия	0°C	6~7 месяца	
	крупная сельдь	0°C	5 дней	
	лосось	0°C	1 недели	
тунец	0°C	5~8 дней		
креветки	0°C	2~3 недели		
устрицы в раковине	0°C	2 недели		
говядина	0°C	5~6 дней		
Сыпучие	мука	-18~0°C	1~12 месяца	- В морозильной камере или холодильнике
	порошок периллы	-18~0°C	1~12 месяца	- В запечатанном виде отдельно
	паприка/специя	-18~0°C	1~12 месяца	- В соответствии со сроком годности

Уборка холодильника модели «dimchae° Standing»

Категория	Поз.	Рекомендованная температура хранения (°C)	Срок хранения	Рекомендации по хранению
Молочные продукты	масло	0~2°C	3 месяца	- Избегайте смешивания с запахами другой пищи. Храните в запакованном виде.
	сыр	0~2°C	3~4 недели	
	йогурт	0~2°C	3~4 недели	- Следите за сроком годности.
	яйца	0~2°C	3 недели	
	молоко	0~2°C	1~2 недели	
Напитки безалкогольные и алкогольные	Макколли (рисовая водка)	0~2°C	2~4 недели	- Поскольку спирт летучий, плотно закройте открытую бутылку для хранения.
	пиво	-2~0°C	6~12 месяца	- Следите за сроком годности.
	соджу	-2~0°C	-	
	сок	0~2°C	2~4 недели	- плотно закройте открытую бутылку для хранения.
	простые напитки	0~2°C	-	- Следите за сроком годности.
	вино	3~15°C	-	Бутылки с пробкой положите и храните в таком виде.
замороженная пища после обработки		-23~-18°C	-	Следите за сроком годности.

Снятие и повторное использование фильтров-поглотителей запаха

Фильтры-поглотители запаха есть в каждой камере.

Расположение фильтров-поглотителей запаха

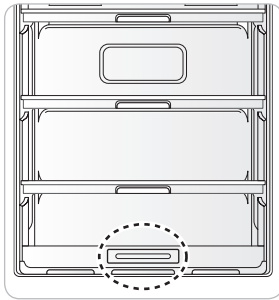

Крышка фильтра-поглотителя запаха в верхней камере

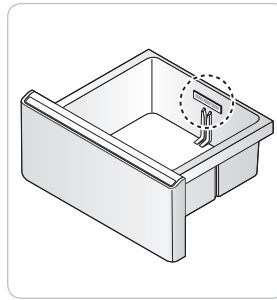

Крышка фильтра-поглотителя запаха в центральной/нижней камере

Снятие фильтров-поглотителей запаха

► Фильтр-поглотитель запаха в верхней камере

- 1 Поднимите крышку верхней полки и полностью задвиньте ее.

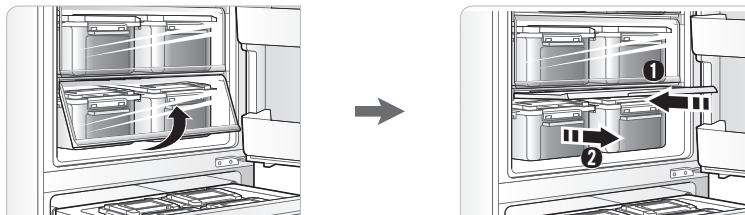

Снятие и повторное использование фильтров-поглотителей запаха

- 1 Поднимите переднюю часть нижней полки, а затем снимите и достаньте полки.

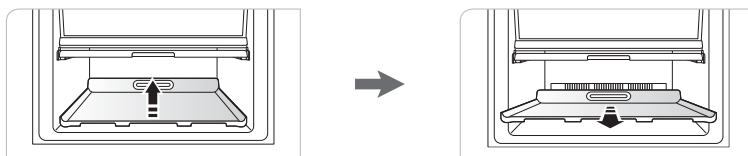

- 2 Вытащите фильтр из крышки.

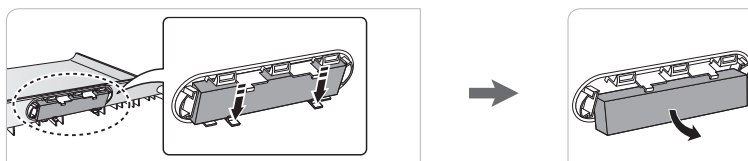

Фильтр-поглотитель запаха в центральной/ нижней камере

Поднимите крышку верхней полки и вытащите ее как показано ниже.

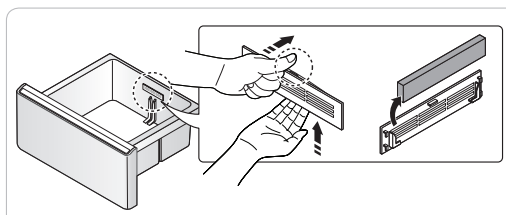

Повторное использование фильтров-поглотителей запаха

Просушите (в тени) снятый фильтр-поглотитель запаха в течении приблизительно 24 часов и поставьте его обратно на место. (Фильтр можно использовать на полупостоянной основе).

! ОСТОРОЖНОСТЬ

- ▶ Не сушите фильтр в микроволновой печи, это может привести к возгоранию или фильтр сплавится и его невозможно будет повторно использовать.

Снятие/замена полок верхней камеры и откидной крышки зоны свежести

Можно убрать полки и откидную крышку зоны свежести в верхнем отсеке, кроме самой верхней откидной крышки. Как снять и поставить обратно полки и откидную крышку зоны свежести см. далее.



Примечание

- ▶ Внешний вид откидной крышки зоны свежести может отличаться в зависимости от модели.

Снятие полок и откидной крышки зоны свежести в верхней камере

- 1 Уберите контейнеры или продукты с полок.
- 2 Поднимите откидную крышку зоны свежести и полностью задвиньте ее под полку.



- 3 Приподнимите переднюю часть полки, чтобы вытащить выступающие по бокам элементы под полкой из положения, в котором они зафиксированы.

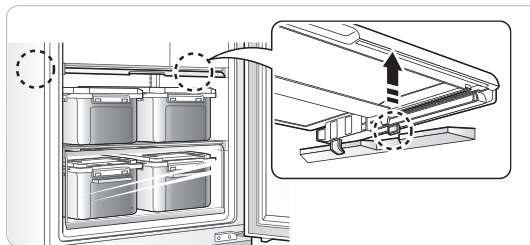

Снятие/замена полок и крышки зоны свежести в верхней камере

- 4 Потяните полку, пока крючки, которые находятся в нижней части полки справа и слева, не войдут в вырезанный (отцепляющий) паз на направляющих, затем приподнимите полку, потяните ее вперед и вытащите.

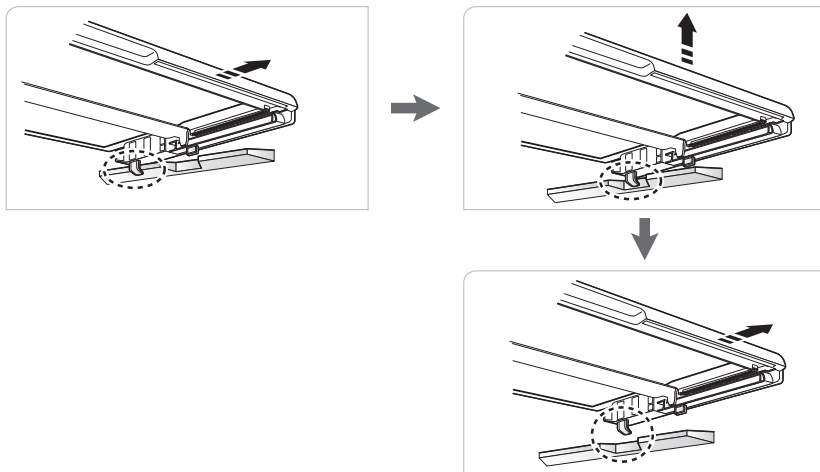

Замена полки откидной крышки зоны свежести в верхней камере

- 1 Поставьте полку, удерживая ее, на направляющие так, чтобы крючки, которые находятся в нижней части полки, вошли в вырезанный (отцепляющий) паз на направляющих.

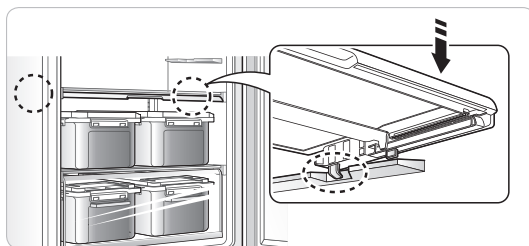

- 2 Задвиньте полку во внутренней части холодильника до упора.

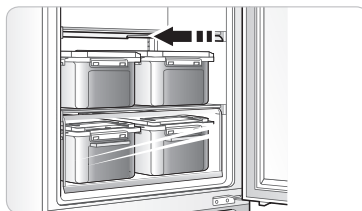

Снятие/замена разделителей

В центральной и нижней камере можно использовать разделители. Если вы не пользуетесь контейнером для кимчи, то удобно использовать разделители, поскольку они позволяют хранить разные продукты в одной камере.



Примечание

- ▶ По умолчанию в выдвижном ящике центральной камеры стоит только один разделитель. Количество и вид разделителей может быть разным в зависимости от модели.

Как снять/поставить прямой разделитель*

- 1 Открутите два болта в нижней части пола.
(Модель DT33BFMUH (330L) болтами не прикручена)

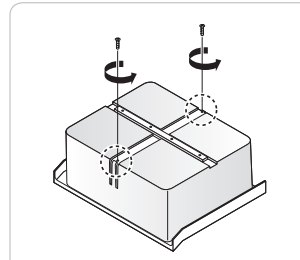

- 2 Поднимите разделитель со сложенными створками и вытащите из паза

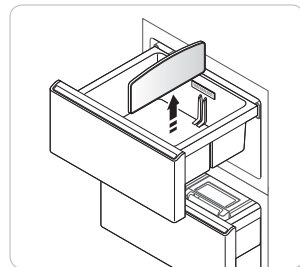

- ※ Установку разделителя производите в порядке, обратном его демонтажу.
- ※ Разделители отличаются в зависимости от модели.

Как снять/поставить крестообразный разделитель

- 1 Открутите два болта в нижней части пола.
(Модель DT33BFMUH (330L) болтами не прикручена)

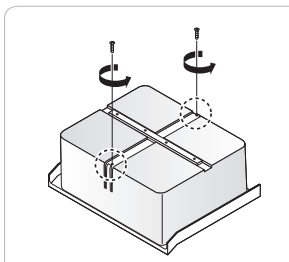

- 2 Если вы хотите максимально разделить пространство ящика, раскройте левую и правую створку разделителя, после того как вставите его в паз в сложенном виде.

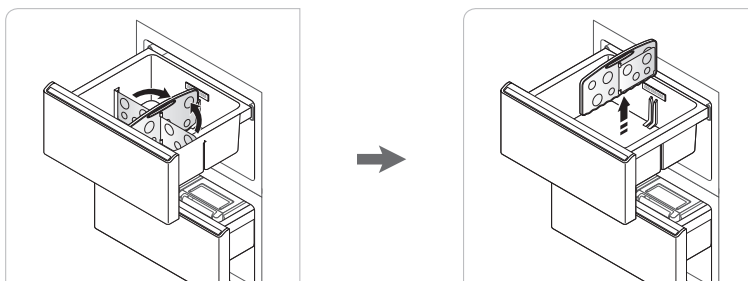

- ※ Установку разделителя производите в порядке, обратном его демонтажу.
- ※ Разделители отличаются в зависимости от модели.

Служба поддержки клиентов и технические характеристики

Наиболее частые вопросы

Перед обращением в сервисный центр

Инструкции по утилизации изделия

Технические характеристики

Ограниченная гарантия



Наиболее частые вопросы

Я хочу долго хранить кимчи.

- Кимчи сквашивается в холодильнике. Поскольку кимчи - это живой продукт, невозможно избежать его порчи в процессе длительного хранения. Тем не менее, есть один вариант длительного хранения - храните при низкой температуре и старайтесь поменьше двигать. Также, после того как вы положите кимчи под пресс в рассол для кимчи, закройте поверхность кимчи пищевой ПВХ-пленкой или масляной бумагой и посыпьте солью для предотвращения окисления кимчи и возможности длительного его хранения.
- После того, как холодильник проработает в течении 4 ~ 5 часов (заранее), положите свежеприготовленное кимчи в холодильник для кимчи, как только внутри станет холодно, и выберите режим хранения. Выберите интенсивность режима хранения "Kimchi storage/Хранение кимчи" (стандарт, сильный, слабый) в зависимости от вида кимчи и содержания соли. Хранение кимчи в холодном месте может испортить ингредиенты.
- Старайтесь хранить в специальном контейнере. Когда кладете кимчи в специальный контейнер, наполняйте его до ограничительной линии (примерно на 80%), так чтобы кимчи не вытекало, и плотно закройте крышку.
- Если крышка закрыта не плотно или какая-то часть продукта контактирует с воздухом, на поверхности кимчи при длительном хранении может образоваться белый дрожжевой налет, или даже раньше. Чтобы избежать образования белого дрожжевого налета, закройте поверхность кимчи пищевой пленкой или деревянной крышкой.
- Режим "fermentation/ферментация" в ходе хранения кимчи ускоряет процесс. Если установлена высокая/high температура хранения, проверяйте кимчи как можно чаще - оно может заморозиться в зависимости от вида кимчи и содержания в нем соли.
- Достаньте контейнер с кимчи, которое хранится в течении одной недели, и проверьте, не вытекает ли рассол. Рассол может и не вытекать при длительном хранении.
- На содержание соли очень сильно влияет скорость сквашивания кимчи. Небольшое количество кимчи можно хранить недолго; а большой количество кимчи можно хранить долго.

Кимчи сквасилось слишком быстро.

- Кимчи в холодильнике, кимчи сквасилось слишком рано.
- Проверьте, не слишком ли высокая температура хранения.
- Если вы быстро выдерживаете кимчи в режиме 'Kimchi-Mid/Кимчи-сред', переключитесь в режим 'Kimchi-High/Кимчи-высок'.
- Проверьте, хорошо ли закрыт ящик.
Если под резиновое уплотнение попал мусор, и ящик закрывается неплотно, кимчи может скваситься слишком быстро.

- Если вы кладете слишком много специй, кимчи может приготовиться быстро.
- Если температура окружающего воздуха в процессе сквашивания кимчи высокая (больше 25 °C), кимчи может быстро превратиться в размазю.

Кимчи поменяло цвет

- Промойте соленую капусту и готовьте кимчи, не удаляя полностью воду. Такое может быть, если добавить специи в неправильной пропорции в процессе сквашивания.
- Дрожжевой налет может обесцвечивать кимчи, снимите дрожжевой налет и храните кимчи так, чтобы оно было полностью закрыто рассолом.

Верхняя часть кимчи побелела.

- Когда поверхность кимчи контактирует с воздухом, может образоваться белый дрожжевой налет. Такое может происходить естественным образом при длительном хранении в холодильнике. В процессе хранения закройте пищевой пленкой или посыпьте солью, чтобы закрыть от воздуха.
- Если снаружи влажно, может образоваться дрожжевой налет. Не берите кимчи влажными руками, пользуйтесь гигиеническими перчатками и т.п. Следите, чтобы остатки кимчи находились в рассоле.
- Из-за налета кимчи становится мягче. Сразу же убирайте налет.

Мой кимчи горчит.

- У кимчи может появиться горечь до того, как оно будет сквашено, после того, как кимчи будет сквашено, горечь уменьшится или совсем пропадет.
- Если плохо промять пекинскую капусту или при высоком содержании магния, кимчи может горчить.
- Кимчи из редиса - может горчить, если вы промоете соленый редис и потом уже начнете готовить кимчи.

У кимчи странный запах.

- У свежеприготовленного кимчи может быть странный запах из-за чеснока, соленой рыбы и других специй. Этот запах может пропасть постепенно, по мере сквашивания кимчи. Плохой запах стоит, если вы используете слишком много приправ для кимчи (чеснок, лук и так далее). Кладите в правильной пропорции.
- Если процесс ферментации еще не начался, а кимчи хранится прямо в холодильнике для кимчи, такой запах может быть в начале процесса ферментации. После того, как поместите кимчи в рассол, постарайтесь, чтобы не было контакта с воздухом и сохраните вкус кимчи.

Кимчи заморозилось.

- Температура хранения может быть разной в зависимости от вида кимчи, содержания соли и так далее. Проверьте, какое кимчи вы готовите. Также кимчи с низким содержанием соли быстро замораживает, поэтому храните его в режиме «Кимчи - Низк»
- Не храните кимчи на воде в режиме «Кимчи». - он может заморозиться. Установите режим «овощи/фрукты- высокая».

Кимчи пропало.

- При квашивании длинной или не очень соленой капусты, либо если вы готовите кимчи из слегка маринованной соленой капусты.
- Если в кимчи мало соли, отрегулируйте содержание соли. Кроме того, кимчи может испортиться, если вы использовали слишком много сахара или соль низкого качества.
- Такое может быть, когда используете слишком много химических специй или много соленой рыбы.
- При хранении всегда держите кимчи в рассоле.

Перед обращением в сервисный центр

Если вы испытываете какие-либо трудности в обращении с бытовым прибором, ознакомьтесь с указанными ниже советами по устранению неполадок прежде, чем обратиться в сервисный центр.

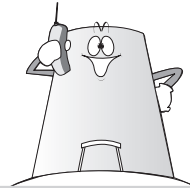

Руководство по устранению неполадок

Неполадка	Устранение/пояснение
Холодильник не работает.	<ul style="list-style-type: none">• Убедитесь, что шнур питания полностью вставлен в розетку.• Убедитесь, что включено питание камеры, в которой вы собираетесь хранить продукты.• Для поддержания постоянной температуры в камерах холодильник то работает, то отключается. Отключение для поддержания температуры – это нормально.
На наружной поверхности холодильника образовался конденсат.	<ul style="list-style-type: none">• Такое явление аналогично образованию капель воды на поверхности стакана с холодной водой. Если холодильник стоит во влажном помещении или при влажных погодных условиях, особенно в дождливый сезон, горячий и влажный воздух может способствовать образованию конденсата на холодной поверхности холодильника. Это происходит, если воздух влажный. Можно не волноваться о таком явлении – вытирайте конденсат сухой мягкой тряпкой или полотенцем.
Внутри холодильника образовался иней и конденсат.	<ul style="list-style-type: none">• В жаркую и влажную погоду, когда открыты дверцы холодильника, горячий воздух попадает внутрь и от этого внутри холодильника образуются капельки воды.• Некоторое количество инея помогает поддерживать правильную влажность и свежесть продуктов. Не стоит беспокоиться - данное явление не относится к неполадкам.

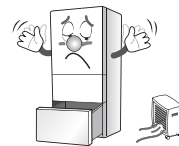
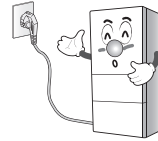

Неполадка

Устранение/пояснение

Не получается полностью выдвинуть ящики.

- Если ящики центральной и нижней камеры не вытаскиваются полностью, потяните их с усилием и вытащите их полностью.
- Пользуйтесь только полностью выдвинутыми ящиками. Если вы часто пользуетесь ящиками, не выдвигая их полностью, это увеличивает нагрузку на направляющие ящиков в центральной и нижней камере, что приводит к неправильной их работе.
- Если ящики так и не выдвигаются полностью, обратитесь в сервисный центр.



Передняя или левая/ правая поверхность холодильника горячая

- Для предотвращения образования конденсата на передней поверхности холодильника по ее периметру идет трубка. То есть, когда вы в первый раз устанавливаете холодильник, а также летом, может казаться, что поверхность горячая, но это не нарушение.



На крышке контейнера с кимчи образовалась наледь

- В холодильнике поддерживается оптимальная температура длительного хранения кимчи. Из-за этого на крышке образуется наледь.
- Можно избежать образования наледи и обеспечить длительное хранение кимчи, если накрыть его пищевой пленкой или пакетом.





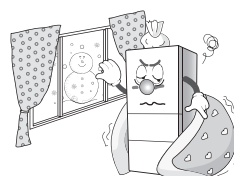

Продукты в верхней камере заморозились

- Убедитесь, что на панели управления верхней камерой выставлен режим «Freezing/Заморозка».
- Проверьте: возможно температура окружающего воздуха ниже 0°. При такой температуре продукты в холодильнике могут заморозиться.

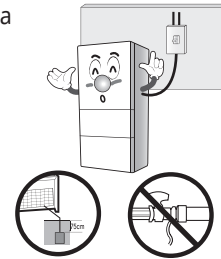
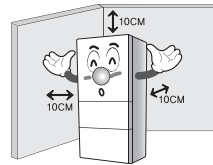

Неполадка	Устранение/пояснение
<p>В холодильнике слышится звук текущей воды и бурление</p>	<ul style="list-style-type: none"> • Такое может быть в процессе циркуляции жидкого холодильного агента по холодильнику или когда тает иней и стекает вода – это нормально.
<p>Слышится постукивание, гудение, пощелкивание или потрескивание</p>	<ul style="list-style-type: none"> • Такое может быть при работе/отключении компрессора, когда комплектующие холодильника охлаждаются/нагреваются. Это нормально.
<p>Слышатся необычные или странные звуки</p>	<ul style="list-style-type: none"> • Убедитесь, что холодильник стоит на ровной и устойчивой поверхности. • Проверьте, не слишком ли близко холодильник стоит к стене. Не кладите предметы на холодильник.
<p>Ощущается слабый удар электрическим током/покалывание и слышится тихое жужжание при прикосновении к холодильнику.</p>	<ul style="list-style-type: none"> • Такое может быть при подключении шнура питания к незаземленной розетке. • Если шнур питания подключен к незаземленному удлинителю, переподключите его к заземленному. • Если неисправность сохраняется, обратитесь в сервисную службу.
<p>В холодильнике плохо пахнет</p>	<ul style="list-style-type: none"> • Причиной тому может быть рассол от кимчи, который вылился из контейнера. Плотнo закройте крышку и вытрите рассол от кимчи с контейнера сухой тряпкой или полотенцем. • При хранении пищи закрывайте контейнер и обматывайте его пищевой пленкой. Мясо, рыбу, вяленую рыбу и так далее храните в полиэтиленовом пакете.

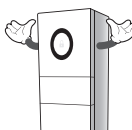

Неполадка	Устранение/пояснение	
Срабатывает сигнал тревоги	<ul style="list-style-type: none">• Холодильник издает тревожный сигнал, если более трех минут открыта дверца верхней камеры. Закройте дверцу.	
Не работает панель управления	<ul style="list-style-type: none">• Панель управления в режиме «Lock/Заблокировано». Переключите в режим «Unlock/Разблокировано», нажав и удерживая в течение 3 секунд кнопку «Lock/Unlock (Заблокировано/Разблокировано)».	
В холодильнике пахнет пластмассой	<ul style="list-style-type: none">• Вы можете ощущать запах пластмассы внутри холодильника, когда его вам только привезли. Перед использованием проветрите холодильник, открыв дверцы.	
Дверца открывается с трудом	<ul style="list-style-type: none">• Причиной тому разница температуры снаружи и внутри холодильника. Подождите минуту и повторите попытку.	

Инструкции по утилизации изделия

В настоящем изделии в качестве вспенивающего агента используется ЦИКЛОПЕНТАН.

Изолирующие газы требуют определенных мер безопасности при утилизации. По вопросам экологически безопасной утилизации настоящего изделия просим обратиться в местные органы.

В этом изделии в качестве хладагента используется горючий газ (изобутан R-600a). При ремонте, транспортировке и утилизации холодильников необходимо соблюдать следующие правила:

- Не используйте огонь рядом с хладагентом.
- В случае утечки хладагента требуется проветривание холодильника.
- Не допускайте повреждения трубы хладагента.
- Не прибегайте к использованию открытого огня при снятии и сварке трубы. (Сварка запрещена)
- Ремонт, модификацию и демонтаж техники должен осуществлять инженер по ремонту и техническому обслуживанию.



Утилизация электрического и электронного оборудования.

Данный символ на изделии, его комплектующих или упаковке означает, что данное изделие подлежит обязательной утилизации, захоронение отработавшего изделия запрещено. Пожалуйста, сдайте отработавшее изделие в пункт приема электрического и электронного оборудования для переработки. В некоторых странах, в т.ч. странах ЕС, разработаны специальные схемы сбора единиц отработавшего электрического и электронного оборудования. Соблюдая правила утилизации этого оборудования, Вы внесете свой вклад в сохранение окружающей среды и здоровья человечества. Вторичная переработка материалов сохраняет природные ресурсы. Поэтому, пожалуйста, не выбрасывайте отработавшее оборудование вместе с бытовыми отходами. Более подробную информацию о вторичной переработке оборудования Вы можете получить в сервисе по переработке отходов или в торговой точке, где Вы приобрели данное изделие.

Постановлением правительства РФ №720 утвержден перечень товаров длительного пользования, которые по истечению срока службы могут работать неправильно и стать угрозой для жизни, здоровья потребителя, а также причинить вред его имуществу. Срок службы товара исчисляется с даты продажи. Рекомендуем не использовать товар по истечению срока службы товара. Срок службы данного товара составляет 7 лет.

Технические характеристики

Пункт		Модель	
		DT42BRRMT	DT33BFMUN
Мощность		220-240 В пер.тока, 50 Гц	
Габариты	Ширина	662 ММ	
	Глубина	632 ММ	767 ММ
	Высота	1,870 ММ	
Класс энергоэффективности		А+	
Вес брутто/Вес нетто		123кг / 113кг	115кг / 106кг
Хладагент/объем хладагента		R-600a / 58 г	
Объем	Верхняя камера	206.3 л	153 л
	Центральная камера	106 л	88.5 л
	Нижняя камера	106 л	88.5 л
Объем контейнера /шт	Верхняя камера	4,8 л x 2, 10,4 л x 6	3,8 л x 2, 9,2 л x 6
	Центральная камера	10,7 л x 2, 12,5 л x 2	18,0 л x 2
	Нижняя камера	10,7 л x 2, 12,5 л x 2	18,0 л x 2

※ В целях усовершенствования устройства технические характеристики и дизайн могут изменяться без предварительного уведомления.

KAZ

EAC

Пайдалану жөніндегі нұсқаулық

Пайдалану жөніндегі нұсқаулық
моделі **dimchae°**



[Модель]
DT42BRRMT
DT33BFMUH

- Аспаппен жұмыс істеуді бастар алдында осы пайдалану жөніндегі нұсқаулықпен мұқият танысыңыз және оны анықтамалық материал ретінде болашаққа сақтап қойыңыз.
- Электр қорегі көзінің үйлесімділігі үшін бұл тоңазытқышты тек көрсетілген аймақта пайдаланыңыз.
- Сіздің моделіңізге байланысты осы пайдалану жөніндегі нұсқаулықтың мазмұны әр түрлі болуы мүмкін және алдын ала ескертусіз өзгертілуі мүмкін.

dimchae° Standing бұйымын сатып алғаныңыз үшін рахмет.

WINIA DIMCHAE CO., LTD.



Бес басымдылығы **dimchae° Standing**

Біріншіден,

“Dimchae°” компаниясының тоңазытқыштарында пайдаланылатын ферментация технологиясы дәмді және пайдалы кимчиді алуға, сондай-ақ С дәруменінің құрамын арттыруға мүмкіндік береді, бұл денсаулыққа пайдалы әсер етеді, бұл ретте өсу кезеңінде балалардың денсаулығына пайдалы орнитиннің мөлшері артады. Адипоциттердің өсуін басатын сүт қышқылды бактериялардың мөлшері де артады.



Модель

«dimchae° Standing»

өз дәруменді ферменттеу әдісі бар кимчи үшін басқа тоңазытқыштардан бір қадам алда.

Екіншіден,

“dimchae°” компаниясының тоңазытқыштарынан алынған кимчидің керемет дәмі есіңізде ме? “Dimchae° Standing” моделінде әрбір жеке камерада өзінің жеке салқындатқышы бар бірегей тәуелсіз салқындату технологиясы; жылу бөлетін компрессорлық бөлімшені көтеретін бірегей жоғарғы салқындату жүйесі, сондай-ақ кимчидің дәмі қыста ашытылатын өнімге ұқсас болуы үшін “жер астындағы сияқты” бірегей салқындату жүйесі қолданылады.



Модель

«dimchae° Standing»

жабық түрдегі кимчи дәміне сәтті қол жеткізеді.

Үшіншіден,

Күрішті сақтау режимінде dimchae° Standing күріштің ықпалдылығы мен қоректілігін сақтау мақсатында температура деңгейін 7°С дейін толығымен бақылайды, сондай-ақ күріш бізтұмсығының таралуының алдын алады. Сонымен қатар Сіз оны басқа дәнді дақылдарды сақтау үшін пайдалана аласыз (соя, ажарландырылмаған күріш, арпа жармасы және т.б.).



Өзіңіз күн сайын жейтін күріштің ұзақ уақыт бойына дәмді және балғын күйінде қалуы үшін, күрішті «dimchae° Standing» - де сақтаңыз.

Төртіншіден,

Сіздің тікелей салқындату жүйеңіз қырау түзе ме? Dimchae° Standing-мен бірге бұл болмайды. Автоматты жібіту функциясы қыраудың түзілуін болдырмайды және кимчидің балғын дәмін сақтайды.



Автоматты еру жүйесімен енді қыраудың түзілуі туралы ойланбауға болады!

“

Танысқанымға қуаныштымын!

Сіздің жаңа досыңызды - **"dimchae° Standing"**, моделіндегі тоңазытқышты таныстыруға рұқсат етіңіз, ол сіздің өнімдеріңіздің балғындығын сақтайды.

”

Бесіншіден,

Бесіншіден, Сіздің тәжірибеңіз бойынша, жылжымалы жәшіктің артқы жағында тұрып қалған тамақты алу үшін, барлық өнімдерді жылжымалы жәшіктен алып тастауға тура келді ме? Осы ыңғайсыздықты жою мақсатында dimchae° жылжымалы жәшігі мүлдем ашық құрылымда жасалған. Сіз жылжымалы жәшіктің артқы жағында терең орналасқан тағамды оңай ала аласыз.



Жәшіктің түбінен азық түліктерді жеңіл ала алу үшін, жылжымалы жәшік толық ашылатындай

Мазмұны



Сіздің dimchae° Standing туралы

Қауіпсіздік туралы мәліметтер	02
Орнату	12
Шолу	13
Басқару панелі	14
Қорек	17



«dimchae° Standing» пайдалану

Жоғарғы Бөліктің Операциялық Режімін өзгерту (Салқындату ↔ Мұздату)	20
Ферменттеуден кейін жаңа дайындалған кимчиді сақтау	21
Ферменттеусіз жаңа дайындалған кимчиді сақтау	24
Көкөністер мен Жемістерді сақтау	26
Тұздықты сақтау	27
Сусындарды/жаңғақтарды сақтау	28
Сиыр етін ұстау/сақтау	29
Шошқа етін ұстау/сақтау	30
Күрішті сақтау	31



«dimchae° Standing» Техникалық қызмет көрсету

«dimchae° Standing» бұйымын тазарту	34
Азық-түлікті сақтау	36
Өнімдерді сақтау тәсілі	38
Иіссіздендіруші Сүзгілерді бөлшектеу және қайталап пайдалану	41
Жоғарғы бөліктің сөрелерін алып тастау /ауыстыру және Жаңадан жабу	44
Қалқаны ауыстыру/алып тастау	46



Тұтынушыға қолдау көрсету және сипаттамалар

Ең жиі қойылатын сұрақтар	48
Қызмет көрсету үшін хабарласу алдында	49
Бұйымды кәдеге асыру жөніндегі нұсқаулар	56
Сипаттамалар	57
Шектеулі кепілдік	58

Сіздің **dimchae° Standing** туралы

Қауіпсіздік туралы мәліметтер

Орнату

Шолу

Басқару панелі

Қорек



Қауіпсіздік жөніндегі ақпарат

Келесі ақпарат сіздің денсаулығыңызға және сіздің тоңазытқышқа зиян келтіруі мүмкін ықтимал қауіпті жағдайларды болдырмауға көмектеседі. Осы сіздің тоңазытқышты пайдалану жөніндегі нұсқаулықты мұқият оқыңыз және сақтаңыз.



Назар аударыңыз

Осы нұсқауларды сақтамаған жағдайда, сіз мерт болуыңыз немесе ауыр жарақат алуыңыз мүмкін



Абайлаңыз

Бұл нұсқауларды сақтамау кезінде сіздің денсаулығыңызға зиян келтірілуі немесе сіздің құрылғы зақымдануы мүмкін



Ескертпе

Құрылғыны пайдалану кезінде осы ескертпені қараңыз

Орнату жөніндегі нұсқау



Назар аударыңыз

БҰЛ БҰЙЫМ КЕЛЕСІ ЖАҒДАЙЛАРДА ПАЙДАЛАНУ ҮШІН ШЫҒАРЫЛҒАН:

- ЖЕРГЕ ТҰЙЫҚТАЛҒАН ҚОРЕК КӨЗІ
 - АҚШ, Канада; 110~115В, 60Гц
 - Австралия, ЕО; 220~240 В, 50Гц
- Тоңазытқыш бөтен қорек көзі немесе құрал-жабдықпен пайдалану кезінде жұмыс істемеуі, сондай-ақ өрт тудыруы мүмкін

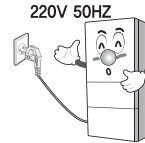

ШТЕПСЕЛЬДІК АЙЫРДЫҢ МАЙЫСПАҒАНЫНА ЖӘНЕ БАСЫЛЫП ҚАЛМАҒАНЫНА КӨЗ ЖЕТКІЗІҢІЗ

- Зақымданған айыр өртті немесе электр тоғының соғуын тудыруы мүмкін
- Электрмен қоректендіру баусымы бүлінген жағдайда оны өндіруші, оның сервистік агенті немесе оған ұқсас білікті тұлға ауыстыруы тиіс

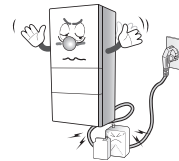

ШТЕПСЕЛЬДІК АЙЫРДЫҢ АУДАРЫЛМАҒАНЫНА ЖӘНЕ ТОҢАЗЫТҚЫШТЫҢ АРТҚЫ ҚАБЫРҒАСЫМЕН БАСЫЛЫП ҚАЛМАҒАНЫНА КӨЗ ЖЕТКІЗІҢІЗ.

- Су төгілген және су тиген жағдайда өрт туындауы немесе электр тоғының соғуы мүмкін

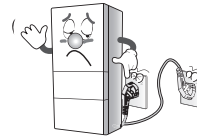

Полиэтиленді қаптаманы балалардың қолы жетпейтін жерге тастаңыз немесе сақтаңыз.

- Егер полиэтиленді қаптаманы басқа кесеңіз, тұншығып қалуыңыз мүмкін.



⚠ Назар аударыңыз

КҮШ БЕРЕТІН КАБЕЛЬДІ АУЫСТЫРМАҢЫЗ ЖӘНЕ ҰЗАРТПАҢЫЗ.

- Су төгілген және су тиген жағдайда өрт туындауы немесе электр тоғының соғуы мүмкін

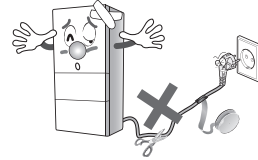

РОЗЕТКАҒА ҚОСАР АЛДЫНДА ШТЕПСЕЛЬДІК АЙЫРДЫ ШАҢНАН ЖӘНЕ ҚОҚЫСТАН ТАЗА ҚҰРҒАҚ ШҮБЕРЕКПЕН ТАЗАЛАҢЫЗ.

- Штепсельдік айырдағы шаң мен қоқыс розеткаға қосылған кезде кедергілер тудыруы және өрт тудыруы мүмкін

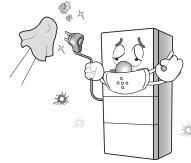

Ескерту: Бірнеше портативті розеткаларын немесе портативті қуат көздерін өнімнің артына орналастырмаңыз.

- Бір қорек желісіндегі розеткаға айырлар саны тым көп қосылған жағдайда, желінің қызып кетуі салдарынан өрт туындауы мүмкін.

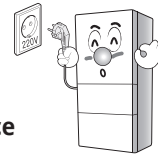

Өнімді орнатқан кезде, қуат сымы ұсақталмаған немесе зақымдалмағанына көз жеткізіңіз.

- Бұл өртті, қысқа тұйықталуды және электр тоғының соғуын тудыруы мүмкін.
- Зақымдалған күш беретін баусымын ауыстыру қажет болған жағдайда, қауіпсіздікті сақтау үшін білікті сервистік агентпен хабарласыңыз.

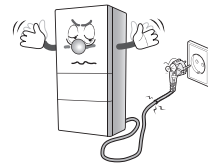

ТІЗБЕКТИҢ АЖЫРАТҚЫШЫНА ҚОСЫЛҒАН ҚАБЫРҒА РОЗЕТКАСЫН ПАЙДАЛАНЫҢЫЗ НЕМЕСЕ ТОҢАЗЫТҚЫШТЫҢ ТИІСТІ ТҮРДЕ ЖЕРГЕ ҚОСЫЛҒАНЫНА КӨЗ ЖЕТКІЗІҢІЗ.

- Құралыңызды тізбекті ажыратқышқа немесе жерге қосу клеммасына қосылған қабырға розеткасына қосыңыз.
- Егер резеткіде жерге қосқыш болмаса:
 - Жерге тұйықталу үзігін сатып алып, оны резеткіге қосыңыз.
 - Жерге тұйықтау сымын сатып алып, оны қабырғадағы жерге тұйықтау шықпасына қосыңыз немесе жерге тұйықтау сымын (тереңдігі 75 см және одан астам) бұйымға қосыңыз және оны жерге тұйықтаңыз.

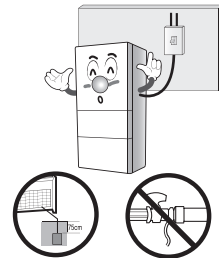

※ Газ құбырына, суға арналған пластикалық құбырға немесе телефон кабеліне жерге тұйықтауға қандай жағдай болмасын рұқсат етілмейді.

Назар аударыңыз

ТОҢАЗЫТҚЫШТЫ ОРНАТУ КЕЗІНДЕ, ОЛ АЛҒА ҚАРАЙ ҚҰЛАМАУЫ ҮШІН РЕТТЕУ БҰРАНДАМАСЫ АРҚЫЛЫ ДЕҢГЕЙДІ РЕТТЕҢІЗ.

- Тоңазытқышты тегіс еденге орнатқан жағдайда, оны артқы жағынан шамамен 10 мм жоғары алдыңғы жағымен орнату қажет.
- Тоңазытқышты тегіс емес еденге орнатқан жағдайда, ол алға қарай көлбеу болуы мүмкін. Бұл жағдайда, алдыңғы жағын биіктікті реттейтін болттардың көмегімен артқы жағынан жоғары болатындай биіктікті реттеңіз.

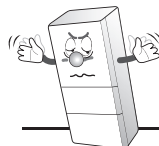

ТОҢАЗЫТҚЫШТЫ ДЫМҚЫЛ НЕМЕСЕ ЫЛҒАЛДЫ, ШАҢДЫ НЕМЕСЕ СУҒА ЖАҚЫН ЖЕРЛЕРДЕ ОРНАТПАҢЫЗ.

- Бұл өртті немесе электр тоғының соғуын болдыруы мүмкін.

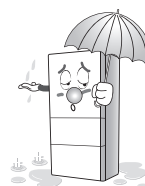

ҚОСЫМША КҮШ БЕРУ ЖЕЛІСІН ПАЙДАЛАНУ КЕЗІНДЕ, ЖЕРГЕ ТҰЙЫҚТАЛҒАН ЖЕЛІНІ ПАЙДАЛАНЫҢЫЗ.

Мысалы, жылытқыштар сияқты, жылыту құралдарының жанына орнатпаңыз.

- Жану немесе жарылыс қаупі.



Абайлаңыз

ТОҢАЗЫТҚЫШТЫ ЖЫЛЖЫТУ КЕЗІНДЕ 45° - ДЕН АРТЫҚ ҚИСАЙТПАҢЫЗ.

- Компрессор майы түтікке ағып, тоңазытқыштың сынуын тудыруы мүмкін.
- Тоңазытқыш 45°- тан артық көлбеу тұрған жағдайында оны розеткаға қосар алдында 30-40 минут бойына қойып қойыңыз.

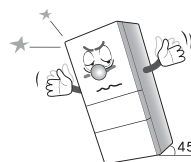

ТОҢАЗЫТҚЫШТЫ ТҰРАҚТЫ ЖӘНЕ ТЕГІС БЕТКЕ ҚОЙЫҢЫЗ.

- Тегіс емес бетке қойылмаған жағдайда, тоңазытқыш шу шығарып, құрылғы пішіні өзгеруі мүмкін.
- Тоңазытқыш тегіс емес бетке орнатылған жағдайда, биіктікті реттейтін бұрандалар көмегімен алдыңғы жағын артқы жағынан биік етіңіз.

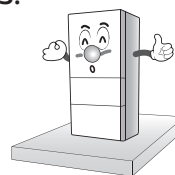

! Абайлаңыз

ОРНАТЫЛАТЫН ЖЕРДІ АЙҚЫНДАҒАН КЕЗДЕ ТОҒАЗЫТҚЫШ АЙНАЛАСЫНДА ЖЕЛДЕТУГЕ ЖЕТКІЛІКТІ КЕҢІСТІКТІҢ (КЕМ ДЕГЕНДЕ 4 ДЮЙМ - 10 CM) БАРЫНА КӨЗ ЖЕТКІЗІҢІЗ.

- Кеңістік жеткіліксіз болса, тоңазытқыш өнімділігі азайып, энергия тұтынуы көбеюі мүмкін.
- Тоңазытқыштың ағып кетуінен жану мүмкіндігін азайту үшін тоңазытқышты орнату үшін қажетті алаң қолданылатын салқындатқыш агенттің көлеміне байланысты. (8 грамм R-600a 1 м2 қажет).
- Пайдаланылатын салқындатқыш агенттің көлемі тоңазытқыштың сыртындағы жапсырмада көрсетілген.

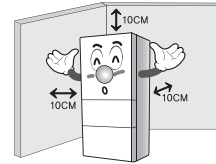

Тоңазытқышты тым ыстық, тым суық жерге немесе тікелей күн сәулесі түсетін жерге орнатпаңыз.

- Тоңазытқыштың түсі кетіп, өңсізденуі мүмкін.
- Тоңазытқышты орнатуға ұсынылатын температура – 5°C-тан 43°C-қа дейін (41°F-тан 109°F-қа дейін).
- Тоңазытқыштың суытқыш өнімділігі азайып, энергия тұтынуы көбеюі мүмкін.

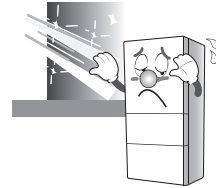

Пайдалану жөніндегі нұсқаулықтар

! Назар аударыңыз

ЖЫЛЖЫМАЛЫ ЖӘШІКТІ БАСПАҢЫЗ НЕМЕСЕ БАРЛЫҚ ЕСІКТЕРДІ БІР УАҚЫТТА АШПАҢЫЗ.

- Тоңазытқыш алдыға қарай құлап, жарақаттауы мүмкін.
- Бір уақытта бір есікті ғана ашыңыз.
- Балаларға тоңазытқышпен ойнауға рұқсат бермеңіз.
- Балаларға тоңазытқышты қараусыз тазартуға және техникалық қызмет көрсетуге болмайды.



ТОҒАЗЫТҚЫШТЫҢ ҮСТІНЕН НЕМЕСЕ АСТЫНАН КОМПРЕССОР БӨЛІГІНІҢ ҚАҚПАҒЫНЫҢ ІШІНЕ МЕТАЛЛ ТАЯҚТЫ САЛМАҢЫЗ НЕМЕСЕ ҚОЛЫҢЫЗДЫ САЛМАҢЫЗ.

- Бұл электр тоғының соғуын немесе жарақат алуды болдыруы мүмкін.

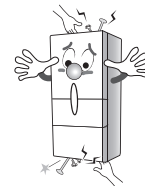

Назар аударыңыз

ШТЕПСЕЛЬДІК АЙЫРДЫ НЕМЕСЕ ҚАБЫРҒА РОЗЕТКАСЫН СУ ҚОЛМЕН ҰСТАМАҢЫЗ.

- Бұл электр тогының соғуына әкеліп соқтыруы мүмкін.



ЖЫЛУ КӨЗДЕРІНЕН АЛЫС ЖЕРДЕ ҰСТАҢЫЗ ЖӘНЕ ТОҢАЗЫТҚЫШТЫҢ ЖАНЫНДА ТҰТАНҒЫШ МАТЕРИАЛДАРДЫ (БЕНЗОЛ, ЕРІТКІШ, АЛКОГОЛЬ, ЭФИРЛЕР, КОСМЕТИКА ЖӘНЕ Т.Б.) САҚТАМАҢЫЗ НЕМЕСЕ ПАЙДАЛАНБАҢЫЗ.

- Құрамындағы химиялық заттар өзгеруінің салдарынан өрт немесе жарылыс туындауы мүмкін.



ҚҰРЫЛҒЫНЫҢ ҮСТІНЕ САУЫТ, ТАБАҚ, КОСМЕТИКА, ХИМИКАТТАР НЕМЕСЕ СУ ҚҰЙЫЛҒАН ЫДЫС ҚОЙМАҢЫЗ.

- Мұндай заттар құлаған жағдайда өрт туындауы, электр тогының соғуы немесе жарақаттану қаупі бар.

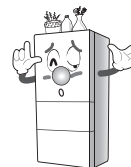

ТҮТІН НЕМЕСЕ КҮЙГЕН ИІС ПАЙДА БОЛҒАН ЖАҒДАЙДА, ДЕРЕУ ЖЕЛІЛІК СЫМДЫ АЖЫРАТЫП, СЕРВИСТІК ОРТАЛЫҚҚА ХАБАРЛАСҢЫЗ.

- Өрт туындауы, электр тогының соғуы немесе тоңазытқыш сынуы қаупі бар.



ТОҢАЗЫТҚЫШ ІШІНЕ НЕМЕСЕ СЫРТЫНА СУ БҮРІКПЕҢІЗ НЕМЕСЕ БЕНЗОЛМЕН НЕ ЕРІТКІШПЕН ТАЗАРТПАҢЫЗ.

- Бұл өрттің туындауына немесе электр тогының соғуына және электрлік оқшаулау бөлшектерінің зақымдалуына әкеліп соқтыруы мүмкін.
- Тоңазытқышты тазарту үшін жылы суды немесе бейтарап жуғыш құралды пайдаланыңыз.

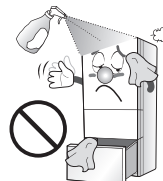

СӘБИЛЕРДІҢ НЕМЕСЕ БАЛАЛАРДЫҢ ТОҢАЗЫТҚЫШ ІШІНЕ КІРУІН БОЛДЫРМАҢЫЗ.

- Олар есік бұғатталып қалған жағдайда тұншығу немесе суық салдарынан жарақаттануы, мертiгyі немесе тіпті өлуі мүмкін.



Тоңазытқыш есігінің дұрыс жабылғанын тексеріңіз.

- Егер есіктің резеңке тығыздағышына қоқыс (бөгде заттар) жабысып қалса, ол тоңазытқыштың өнімділігін нашарлатуы мүмкін.

Назар аударыңыз

Тоңазытқыштың есігінің дұрыс жабылғанын тексеріңіз.

- Егер есіктің резеңке тығыздағышына қоқыс (бөгде заттар) жабысып қалса, ол тоңазытқыштың өнімділігін нашарлатуы мүмкін.

ГАЗ ТӘРІЗДІ СУЫТҚЫШ АГЕНТТІҢ ШЫҒЫП ЖАТҚАНЫ АНЫҚТАЛҒАН ЖАҒДАЙДА, ДЕРЕУ БӨЛМЕНІ ЖЕЛДЕТІҢІЗ, ТОҢАЗЫТҚЫШТЫ НЕМЕСЕ ЖЕЛІЛІК СЫМДЫ ҰСТАМАҢЫЗ.

- Ұстаған жағдайда ұшқынның кесірінен өрт немесе жарылыс туындауы мүмкін.
- Ұшқын және өрт шыққан жағдайда жану немесе жарақат қаупі бар.

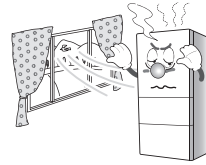

ТОҢАЗЫТҚЫШЫҢЫЗДЫ КӘДЕГЕ ЖАРАТАР АЛДЫНДА:

- Баланың тоңазытқыш ішінде қамалып қалуын болдырмау үшін, есіктерді алып тастаңыз.
- Тоңазытқыштан сөрелерді шығармаңыз.
- Егер тоңазытқыштың сөрелерін шешсеңіз, балалар босаған кеңістікке өрмелеп шығуы мүмкін.
- Тоңазытқышты тастағанда түтікті зақымдамаңыз.
- Аспапты кәдеге жарату үшін білікті құрастыру компаниясына беру керек. Жағуға болмайды!



ЖАҒЫМСЫЗ ИИСТЕРДІ ЖОЮ ҮШІН, ТОҢАЗЫТҚЫШ ІШІНДЕ МАЙШАМ ЖАҚПАҢЫЗ.

- Бұл жарылыс немесе өрт тудыруы мүмкін.

ҚАТЫРУҒА АРНАЛҒАН ЖОҒАРҒЫ БӨЛІМ ОРНАТЫЛҒАН ЖАҒДАЙДА, ОНЫҢ ІШІНДЕ ШЫНЫ ШӨЛМЕКТЕРДЕГІ СУСЫНДАРДЫ САҚТАМАҢЫЗ.

- Шыны шөлмектердегі сусындар (ликер, газдалған сусындар, шырындар және т.б.) тоңазытқыш ішінде жарылуы мүмкін, ал жарылған шөлмектер жарақаттауы мүмкін.



ТЕК ҚЫЗМЕТ КӨРСЕТУШІ БІЛІКТІ ИНЖЕНЕРГЕ ҒАНА ТОҢАЗЫТҚЫШТЫ БӨЛШЕКТЕУГЕ, ЖӨНДЕУГЕ НЕМЕСЕ ӨЗГЕРТУГЕ РҰҚСАТ БЕРІЛЕДІ.

- Біліктілігі жоқ адам тоңазытқышты жөндеуге талпынған жағдайда, өрт туындауы немесе электр тогы соғуы мүмкін.
- Жанып кеткен шамды өз бетінше жөндеуге тыйым салынады.



ЕГЕР ТОҢАЗЫТҚЫШҚА СУ ТОЛСА, ТОҢАЗЫТҚЫШТЫ ПАЙДАЛАНУҒА ЕНГІЗЕР АЛДЫНДА ӨЗІҢІЗГЕ ЖАҚЫН СЕРВИСТІК ОРТАЛЫҚҚА ХАБАРЛАСЫҢЫЗ.

- Мұның нәтижесінде электр тогы соғуы немесе өрт туындауы мүмкін.
- Тоңазытқышты тексеру үшін, қызмет көрсетуші білікті инженерге хабарласыңыз.

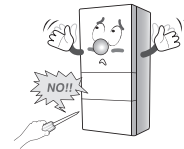

Назар аударыңыз

ЕСІКТІ АШЫП, ЖАПҚАН КЕЗДЕ ТҰТҚАНЫ ҰСТАҢЫЗ ЖӘНЕ ЖАҚЫН ЖЕРДЕ АДАМДАРДЫҢ БАР-ЖОҒЫНА НАЗАР АУДАРЫҢЫЗ.

- Есікті ашып, жапқан кезде саусақтарыңыз бен бақайларыңыздың есікке қысылып қалмайтынына көз жеткізіңіз және жақын жердегі балалардың тоңазытқыш бұрыштарына соғылып, жарақаттанбауын қадағалаңыз.
- Сіздің қасыңызда бұрышқа соғылуы мүмкін адамдардың (әсіресе балалардың) болмауын қадағалаңыз.

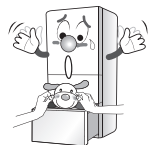

Суырмалы жәшікті басып тұрмаңыз және тоңазытқыштың бірнеше есіктерін бір мезгілде ашпаңыз.

- Есіктер иілуі немесе тұрмыстық аспап аударылуы мүмкін.
- Тоңазытқыштың тек бір есігінің ашық болуын қадағалаңыз.

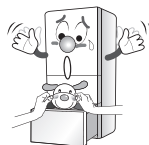

ТОҢАЗЫТҚЫШТА ТІРІ ЖАНДАРДЫ НЕ ЖАНУАРЛАРДЫ ҰСТАМАҢЫЗ.

- Жануар жаралануы немесе қатты жарақаттануы немесе тұншығу мен суықтан өлуі мүмкін.

Өсімдік майын тоңазытқыштың есігіндегі бөлімшеде сақтамаңыз.

- Егер өсімдік майын тоңазытқыштың есігіндегі бөлімшеге қойсаңыз, оның сыну қауіп бар және ол жарылуы мүмкін.

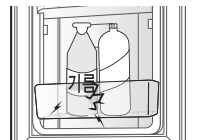

※ өсімдік майы: күнжіт, зәйтүн, соя және т.б.

Егер компрессорлық бөлімше желдеткішінің тесігі шаңмен бітеліп қалса немесе онда бөгде заттар түссе, бұл жану себебі бойынша жарақаттарға немесе мүліктің сынуына әкелуі мүмкін. Сондықтан тесік таза болуы керек.

Жасанды түрлендірілген өнімдерді немесе ашыту процесін жылдамдатудың басқа да тәсілдерін пайдаланбаңыз.

Өндіруші ұсынған аспаптардан басқа, тоңазытқыштың ішіндегі электр аспаптарды пайдаланбаңыз.

Салқындатқыш агент айналымы контурының зақымдануы өте қауіпті. Ақау болған жағдайда қызмет көрсету орталығына жүгініңіз.

Абайлаңыз

Физикалық, ментальдік ерекшеліктерге немесе қабылдау ерекшеліктеріне байланысты қауіпсіз пайдалана алмайтын адамдардың (әсіресе балалар), сондай-ақ тұрмыстық аспапты пайдалану үшін тәжірибесі мен білімі жеткіліксіз адамдардың аспапты пайдаланбауын қадағалаңыз.

Балалардың тұрмыстық аспаппен ойнамауын қадағалаңыз.

! Абайлаңыз

Егер қоректендіру сымы зақымдалған болса, қызмет көрсету орталығына хабарласыңыз немесе оны ауыстыру үшін білікті маманды шақырыңыз.

Тұтанғыш және жарылыс қаупі бар заттарды, мысалы, аэрозоль баллондарын, осы тұрмыстық аспапта сақтамаңыз.

Мұзын еріту үшін бөліктен кимчиге арналған контейнерлерді пайдалану кезінде төменде көрсетілген ұсынымдарды сақтаңыз.

- Қысқа толқынды пеште кимчидің астындағы контейнерлерді пайдаланған кезде қақпақты ашып, қысқа толқынды пешті тек алдын-ала қыздыру режиміне қосыңыз. Егер қақпақ жабық болса немесе қысқа толқынды пештің басқа да функцияларын іске қоссаңыз, кимчи контейнері сиықсыздануы мүмкін.
- Кимчиге арналған контейнерді ыдыс жуғыш машинада 50°C төмен жылы сумен жуыңыз. Егер жоғары температурада жуылатын болса, кимчиге арналған контейнер сиықсыздануы мүмкін.

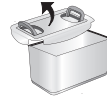

ТОҢАЗЫТҚЫШ ҮСТІНЕ ЫЛҒАЛ ШҮБЕРЕК НЕМЕСЕ ОРАМАЛ ҚОЙМАҢЫЗ.

- Тоңазытқыштың жоғарғы жағы арқылы жылу шығады. Үстіне зат қойылатын болса, жылу шығудың бұғатталуының салдарынан құрылғы өнімділігі нашарлауы мүмкін.



АЗЫҚ-ТҮЛІК ТОҢАЗЫТҚЫШТА НЕМЕСЕ ҚҰРЫЛҒЫНЫҢ ҚАТЫРУ РЕЖИМІНДЕ САҚТАЛҒАННЫҢ ӨЗІНДЕ АЗЫҚ-ТҮЛІКТІҢ КҮЙІН МҰҚИЯТ БАҚЫЛАҢЫЗ.

- Азық-түліктің жарамдылық мерзіміне және түріне байланысты тоңазытқышта тұрғанның өзінде тамақ бұзылуы мүмкін.



АЗЫҚ-ТҮЛІКТІ ТАҒАМ ҮЛДІРІМЕН ЖАБЫЛҒАН КОНТЕЙНЕРГЕ САЛЫП САҚТАҢЫЗ.

- Өйтпеген жағдайда тамақ иісі құрылғыға таралуы мүмкін.



Күтім жөніндегі нұсқаулықтар *

! Абайлаңыз

ТОҢАЗЫТҚЫШҚА СУ БҮРІКПЕҢІЗ. БАСҚАРУ ПАНЕЛІНІҢ ҚҰРҒАҚ БОЛЫП ҚАЛУЫН ҚАМТАМАСЫЗ ЕТУ ҮШІН, БАСҚАРУ ПАНЕЛІН ҚҰРҒАҚ ШҮБЕРЕКПЕН СҮРТІҢІЗ.

- Судың салдарынан тоңазытқыш зақымдалып, пішіні бұзылуы мүмкін.

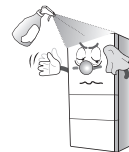

Абайлаңыз

ТОҢАЗЫТҚЫШ БЕТТЕРІН ТАЗАРТУ ҮШІН, ЖЫЛЫ СУҒА НЕМЕСЕ БЕЙТАРАП ЖУҒЫШ ҚҰРАЛҒА МАТЫРЫЛҒАН ЖҰМСАҚ ШҮБЕРЕКТІ НЕМЕСЕ ЖҰМСАҚ ЫСҚЫШТЫ ПАЙДАЛАНЫҢЫЗ. ҚҰРҒАҚ ЖҰМСАҚ ШҮБЕРЕКПЕН ҚҰРЫЛҒЫ БЕТІНЕН СУ ЖӘНЕ ЖУҒЫШ ҚҰРАЛ ҚАЛДЫҚТАРЫН ТОЛЫҚТАЙ СҮРТПІ АЛЫҢЫЗ.

- Құрамында алкоголь немесе хлор бар тазартқыш құрал пайдаланылған жағдайда, тоңазытқыш зақымдалуы немесе пішіні өзгеруі мүмкін.



ЕГЕР ЕСКЕРТКІШ ШАМ ЖАНЫП, ӘУЕН ОЙНАСА, БҰЛ ТОҢАЗЫТҚЫШТА АҚАУЛЫҚ ТУЫНДАҒАНЫН БІЛДІРЕДІ. КЕЗ КЕЛГЕН БАТЫРМАНЫ БАСЫП, СЕРВИСТІК КОМПАНИЯҒА ХАБАРЛАСЫҢЫЗ.



ЕГЕР ОРТАҢҒЫ ЖӘНЕ ТӨМЕНГІ БӨЛІМДЕРГЕ КӨП МӨЛШЕРДЕ ҚЫРАУ ҚАТСА, ЕРІТУ ҮШІН, КОНТЕЙНЕРЛЕРДІ АЛЫП ШЫҒЫҢЫЗ ЖӘНЕ ҚҰРҒАҚ ЖҰМСАҚ ШҮБЕРЕКПЕН ҚЫРАУДЫ АЛЫП ТАСТАҢЫЗ.

- Пышақ, мұз шапқыш, т.б. сияқты өткір заттарды қолданбаңыз.
- Шаш кептіруге арналған фенді немесе ыстық ауаны пайдаланбаңыз.
- Қырау – ішкі және сыртқы температура айырмасының салдарынан туындайтын тікелей салқындату жүйесінің табиғи күйі.



КИМЧИ САЛУҒА АРНАЛҒАН, ПАЙДАЛАНБАЙТЫН КОНТЕЙНЕРЛЕРДІ БІРІНІҢ ҮСТІНЕ БІРІН ҚОЙМАҢЫЗ, ОЛАРДЫ ҚАРАҢҒЫ ЖЕРДЕ САҚТАУ ҚАЖЕТ.

- Егер кимчи салуға арналған контейнерлер тікелей күн сәулелерінің ықпалына ұшыраса, олар түссізденуі мүмкін.
- Кимчи салуға арналған контейнерлерді бірінің үстіне бірін қойған жағдайда, жоғарғы контейнер төменгі контейнерден алынбай қалуы мүмкін. Ішінде кимчи бар әр контейнердің қақпағын жауып, бөлек-бөлек сақтаңыз.

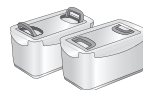

Ескертпе

Тұрмыстық аспапты тасу немесе тасымалдау кезінде төмендегі ұсынымдарды сақтаңыз.

- ▶ Тоңазытқышты тасудың алдында

- ① Барлық өнімдерді алыңыз.
- ② Резеткіден қоректендіру сымын ажыратыңыз.
- ③ Есікті скотчпен бекітіңіз.

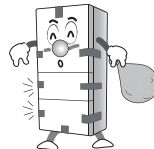
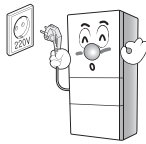

- ▶ Тұрмыстық аспапты еденнен көтеріңіз.
- ▶ Тұрмыстық аспапты тасу немесе тасымалдау кезінде сақ болыңыз - су тұғырықтан еденге ағуы мүмкін.

Электр энергияны үнемдеу жөніндегі ұсынымдар

Электр энергияны үнемдеу үшін, келесі нұсқаулықтарды орындаңыз.

1 Есікті жиі ашпаңыз.

Есікті жиі ашқан кезде тоңазытқыш ішіндегі суық ауа құрылғыдан шығады. Бұл жағдайда компрессор температураны төмендету үшін жұмыс істеп, энергия тұтынуды ұлғайтады.



2 Тоңазытқышқа салар алдында, ыстық тамақты суытыңыз.

Ыстық тамақ тоңазытқыштың ішкі температурасын өзіне алып, энергия тұтынуды ұлғайтады.



3 Электр тогы өшірілген кезде есікті ашпаңыз.

Электр тогы екі сағаттан кем уақытқа өшірілсе, бұл тоңазытқыштағы тамаққа әсер етпейді.

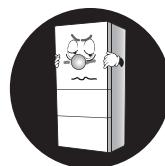

4 Тоңазытқышты ұзақ уақыт пайдаланбасаңыз, күш беретін сымды ажыратыңыз.

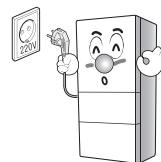

5 Тікелей күн сәулелерінің ықпалына ұшырайтын жерлерге, ыстық немесе жылу көзінің жанындағы жерлерге тоңазытқышты қоймаңыз.

Тоңазытқышты орнатуға ұсынылған температура – 5°C-тан 43°C-қа дейін (41°F-тан 109°F-қа дейін). Құрылғы қоршаған температурасы жоғары жерлерге орнатылған жағдайда, компрессор температураны суыту үшін жұмыс істеп, энергия тұтынуды ұлғайтады.

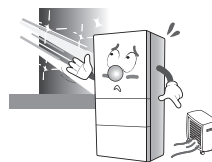

6 Тамақты шағын мөлшермен ораңыз.

Бұл тамақтың жылдам әрі біркелкі суытылуының арқасында электр энергиясын үнемдеуге мүмкіндік береді.



Орнату

- Орнатар алдында осы нұсқаудың «Қауіпсіздік жөніндегі ақпарат» атты бөлімін оқып шығыңыз.
- Осы нұсқаудағы «Қауіпсіздік жөніндегі ақпарат» бөлімінің «Орнату жөніндегі нұсқаулықтар» бөлімімен танысқаннан кейін орнатылатын жерді таңдаңыз.
- Электр тогына қатысты қауіпсіздік жөніндегі ақпаратты сақтау қажет. Тоңазытқыштың тиісті түрде жерге тұйықталғанына көз жеткізіңіз.



Ескертпе

Тоңазытқышты:

- ▶ едені берік әрі тегіс;
- ▶ тікелей күн сәулелерінің ықпалына ұшырамайтын; жылу көзінің қандай да бір ықпалынан алыс;
- ▶ ылғал немесе шаң ықпалына ұшырамайтын;
- ▶ температура тым төмен мәндерге жетпейтін (тоңазытқышты орнатуға ұсынылған температура – 5°C-тан 43°C-қа дейін (41°F-тан 109°F-қа дейін));
- ▶ ауаның жақсы айналымын қамтамасыз ету үшін, сол жағында, оң жағында, артында және үстінде жеткілікті кеңістігі (10 см-ден көп) бар жерге орнатыңыз.
- ▶ Ылғалдылығы жоғары және жақсы желдеткіші бар орын.
- ▶ Резеткіден жерге тұйықтағыш сыртқа шығарылған өткізгіш бар жерде. (Егер жерге тұйықтағыш сыртқа шығарылған өткізгіш болмаса, жерге тұйықтау сымын сатып алып, оны тұрмыстық аспаптың артқы жағына қосыңыз немесе жерге тұйықтау үзігін сатып алып, оны розеткаға қосыңыз.)

※ Абайлаңыз!

- ▶ Тоңазытқыштың ағып кетуінен жану ықтималдығын азайту үшін тоңазытқышты орнату үшін қажетті алаң пайдаланылатын салқындатқыш агенттің көлеміне байланысты. (8 грамм R-600a 1 м2 қажет).
- ▶ Пайдаланылатын салқындатқыш агенттің көлемі тоңазытқыштың сыртындағы жапсырмада көрсетілген.

Тоңазытқышты орнатқан кезде:

- ▶ желілік сымды қосыңыз;
- ▶ тоңазытқышты қосқаннан кейін 3-4 сағат өткенде ішіне тамақ қойыңыз;
- ▶ тоңазытқышты өшіру қажет болған жағдайда, оны қайта қосар алдында кем дегенде 5 минут күтіңіз.
- ▶ Тоңазытқышты тегіс еденге орнатқан кезде тоңазытқыш жұмысының барысында туындаған және қалып қойған судың ағылуын болдырмау үшін, сондай-ақ тоңазытқыштың алдыға қарай құлауын болдырмау үшін, тоңазытқыштың артқы жағына қарағанда, алдыңғы жағын биік орнатыңыз.

Шолу

АЛДЫҢҒЫ ЖАҒЫ



Модель 2D METAL
DT42BRMT (418 л)



Модель 3D METAL
DT33BFMUN (330 л)

ІШКІ ЖАҒЫ

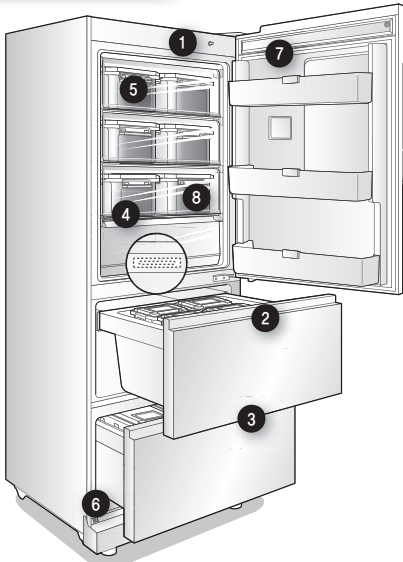

418 литров.

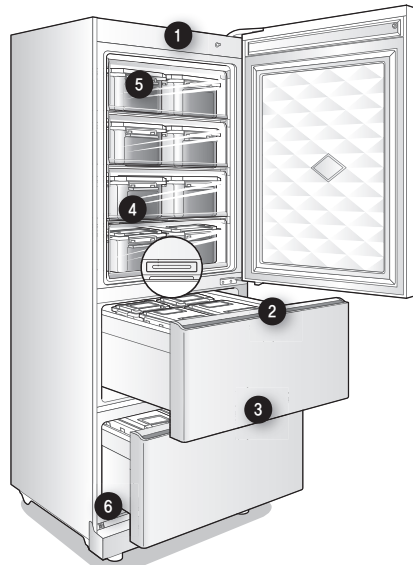

330 литров.

※ Көрсетілген үлгі бойынша.
Ішкі толтыруы және нақты көрінісі үлгіге байланысты өзгеруі мүмкін.

АЛДЫҢҒЫ ЖАҒЫ °

- A Басқару панелі**
Әр бөлімнің операциялық режимін реттеп, таңдаңыз.

ІШКІ ЖАҒЫ °

- 1 Жоғарғы бөлім**
Суытылған/қатырылған азық-түлікті және кимчиді осы жерде сақтаңыз.
※ Қоспалары жоқ су кимчисін, сондай-ақ әдетте тезірек желінетін стандартты кимчиді қысқа мерзім сақтау үшін, жоғарғы сөрені пайдаланыңыз.
(суық ауа ағымы жоғарғы сөредегі кимчиді сақтау мерзімін қысқартуы мүмкін).
- 2 Ортаңғы бөлім (жылжымалы жәшік)**
Кимчиді, көкөністерді, жемістерді және т.б. сақтаңыз.
- 3 Төменгі бөлім (жылжымалы жәшік)**
Кимчиді, көкөністерді, жемістерді және т.б. сақтаңыз.
- 4 Иіс жойғыш сүзгі**
Әр бөлімде сүзгі бар.
- 5 Балғындық қақпағы**
Т Балғындық қақпағы тоңазытқыш ішінен суық ауаның шығуын болдырмай, сақтайды.
(кимчи салуға арналған контейнерді алып шығу үшін, балғындық қақпағын көтеріңіз).
- 6 Биіктікті реттеу бұрандасы**
Тоңазытқыштың алдыңғы жағының биіктігін реттеу үшін пайдаланыңыз.
- 7 Көп мақсатты есік қалтасы**
Сусындар, шөлмектегі су, снэктер, тағам өнімдері және т.б. жиі алынатын азық-түлікті сақтаңыз.
(Тағам өнімдерін, балмұздақты және т.б. ұзақ уақыт сақтау. Шамадан тыс толтырмаңыз).



Ескертпе

- ▶ Модельге байланысты балғындық қақпағының түрі басқаша болуы мүмкін.
- ▶ Балғындық қақпағының алдында кимчи таңбасы жоқ сөреде кимчиді сақтамаңыз. Кимчи қатып қалуы мүмкін.
- ▶ Әр бөлімде кимчиге арналған контейнерлер және сүзгі бар.

Басқару панелі

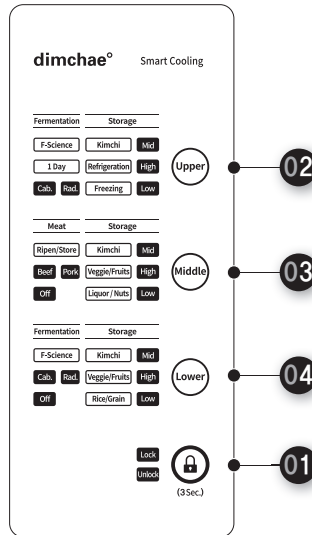

▲ Модель 2D METAL (DT42BRRMT)
418 литров.

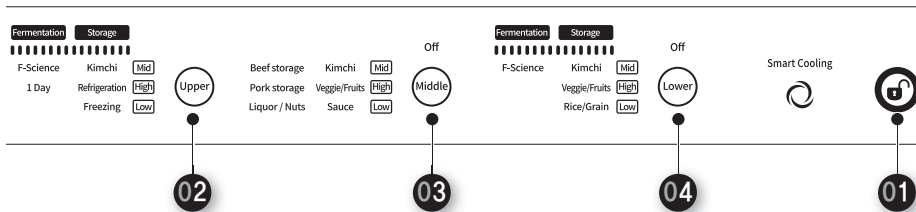

▲ Модель 3D METAL (DT33BFMUN)
330 литров.

01 Бұғаттау / бұғатын ашу батырмасы

03 Ортаңғы бөлім функцияларын таңдау батырмасы

02 Жоғарғы бөлім функцияларын таңдау батырмасы

04 Төменгі бөлім функцияларын таңдау батырмасы

01 Бұғаттау/бұғатын ашу батырмасы



- ▶ Егер ағымдағы жұмыс күйін тексергіңіз келсе немесе операциялық режимді ауыстырғыңыз келсе, [Бұғаттау/бұғатын] ашу батырмасын басып, үш секундтан астам ұстап тұрып, басқару панелінің бұғатын ашыңыз. (Бұғаттау режимінде әр бөлімнің басқару панелі көрсетілмейді.)
- ▶ Бұғаттау/бұғатын ашу батырмасын Бұғатын ашу режимде аздап басқан кезде басқару панелі Бұғаттау режиміне ауысып, 25 секунд бойы операциялық режимнің ағымдағы күйін көрсетеді, осыдан кейін Бұғаттау/Бұғатын ашу батырмасының LED индикаторын қоспағанда, барлық LED индикаторлар сөнеді.
- ▶ Бұғаттау режимінде [Бұғаттау/бұғатын] ашу батырмасынан басқа бөліктерді басқан кезде Бұғаттау/бұғатын ашу батырмасының LED индикаторы жылпылдай бастайды.

02 Жоғарғы бөлім функцияларын таңдау батырмасы



- ▶ Жоғарғы бөлім функцияларын таңдау үшін осы батырманы басыңыз.
- ▶ Бұғатын ашу режимінде келесі тәртіппен операциялық режимді таңдауға болады.

Kimchi(Mid → High → Low) → Refrigeration(Mid → High → Low) → Freezing(Mid → High → Low) → F-Science(Cabbage → Radish) → 1 Day

※ Кимчи (Орта → Жоғары → Төмен) → Тоңазытқыш (Орта → Жоғары → Төмен) → Мұздатқыш (Орта → Жоғары → Төмен) → F-ғылым (Орамжапырақ → Шалғам) → 1 күн

- ▶ Таңдалған функция индикаторы жылпылдай бастайды, ал басқа таңдалатын индикаторлар жана бастайды
- ▶ Көлемі 330 литр тоңазытқыш моделінде "ҚЫРЫҚАБАТ" және "ШАЛҒАМ" функциясы жоқ.

03 Ортаңғы бөлім функцияларын таңдау батырмасы



- ▶ Ортаңғы бөлім функцияларын таңдау үшін осы батырманы басыңыз.
- ▶ Бұғатын ашу режимінде келесі тәртіппен операциялық режимді таңдауға болады.

Kimchi(Mid → High → Low) → Veggie/Fruits(Mid → High → Low) → Liquor/Nuts → Ripen/Store(Beef → Pork) → Sauce → Off

※ Кимчи (Орта → Жоғары → Төмен) → Көкөніс/Жеміс (Орта → Жоғары → Төмен) → Сұйықтық/Жаңғақ → Ұсақталған (Сыыр еті → Шошқа еті) → Тұздық → Өшіру

- ▶ **Off** "Off/өшіру" индикаторы қоректендіру ажыратылған кезде жанады.
- ▶ Таңдалған функция индикаторы жылпылдай бастайды, ал басқа таңдалатын индикаторлар жана бастайды.
- ▶ 418 литр көлемі тоңазытқышта **Sauce** (Тұздықты сақтау) атқарымы жоқ.

04 Төменгі бөлім функцияларын таңдау батырмасы



- ▶ Төменгі бөлім функцияларын таңдау үшін осы батырманы басыңыз
- ▶ Бұғатын ашу режимінде келесі тәртіппен операциялық режимді таңдауға болады.

Kimchi(Mid → High → Low) → Veggie/Fruits(Mid → High → Low) →
Rice/Grain → F-Science(Cabbage → Radish) → Off

※Кимчи(Орта → Жоғары → Төмен) → Көкөніс/Жеміс(Орта → Жоғары → Төмен) →
Күріш/Астық → F-ғылым(Орамжапырақ → Шалғам) → Өшіру

- ▶ **Off** "Off/өшіру" индикаторы қоректендіру ажыратылған кезде жанады.
- ▶ Таңдалған функция индикаторы жылпылдай бастайды, ал басқа таңдалатын индикаторлар жана бастайды.
- ▶ Көлемі 330 литр тоңазытқыш моделінде "ҚЫРЫҚҚАБАТ" және "ШАЛҒАМ" функциясы жоқ.



Ескертпе

- ▶ Басқару панелін Бұғатын ашу режиміне ауыстыру үшін, Бұғаттау/Бұғатын ашу батырмасын басып, 3 секунд ұстап тұрыңыз. Бұғаты ашылған режимде тоңазытқышты басқаруға болады.
- ▶ Бұғатын ашу режимінде Бұғаттау/Бұғатын ашу батырмасын басып, 8 секунд ұстап тұрған кезде басқару панелі бірден Бұғаттау режиміне ауысады, ал ағымдағы күйді көрсететін «Басқару панелін үнемі жарықтандыру» функциясы қосылады немесе өшеді (ауыстырып-қосқыш).

Қоректендіру қосұлы/өшірулі

Қоректендіру қосұлы



Ескертпе

- ▶ Күш беретін сым күш беретін розеткаға қосылған кезде жоғарғы бөлім автоматты түрде қосылады.

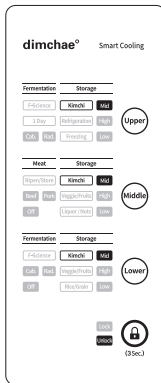

▲ Модель 2D METAL DT42BRMT (418 л)

- 1 Бұғатын ашу режиміне ауысу үшін, / ашу батырмасын басып 3 секунд ұстап тұрыңыз.



Ескертпе

- ▶ Бұғатын ашу режимінде ешқандай батырмалар басылмаса, басқару панелі 25 секунд бойы ағымдағы жұмыс күйін көрсетеді, осыдан кейін Бұғаттау режиміне ауысады.

- 2 Басқару панеліндегі немесе батырмасын басыңыз. индикаторы өшеді.

- 3 Таңдалған операциялық режим индикаторы жылпылдайды, ал таңдалатын операциялық режимдердің басқа индикаторлары үздіксіз жанады. Операциялық режимді таңдау туралы толық ақпаратпен танысу үшін, «dimchae° Standing пайдалану» бөлімін оқыңыз.

- 4 индикаторының өшіп тұрғанына көз жеткізіңіз, осыдан кейін ортаңғы немесе төменгі бөлімді қосуды аяқтау үшін, / ашу батырмасын басыңыз.



Ескертпе

- ▶ Күш беретін сым күш беретін розеткаға қосылған кезде жоғарғы бөлім автоматты түрде қосылады және алдын-ала белгіленген параметрлер бойынша операциялық режим “Kimchi(Mid)” режиміне қойылады.
- ▶ Қоректендіру батырмасын бірінші рет басу арқылы қоректендіру қосылған кезде ортаңғы және төменгі бөлімнің операциялық режимі алдын-ала белгіленген параметрлер бойынша “Kimchi(Mid)” режиміне қойылады.



▲ Модель 3D METAL DT33BFMUN (330 л)

Қоректендіру өшірулі



Ескертпе

- ▶ Жоғарғы бөлімде қоректендіру батырмасы жоқ.
- ▶ Жоғарғы бөлімнің күш беретін сымы күш беретін розеткаға қосылған кезде автоматты түрде қосылады.

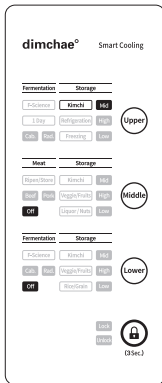

▲ Модель 2D METAL (DT42BRRMT)
418 литров.

- 1 Бұғатын ашу режиміне ауысу үшін, / ашу батырмасын басып 3 секунд ұстап тұрыңыз.



Ескертпе

- ▶ Бұғатын ашу режимінде ешқандай батырмалар басылмаса, басқару панелі 25 секунд бойы ағымдағы жұмыс күйін көрсетеді, осыдан кейін Бұғаттау режиміне ауысады.

- 2 Басқару панеліндегі немесе батырмасын басыңыз. индикаторы жанатын болады.
- 3 индикаторының қосылып тұрғанына көз жеткізіңіз, осыдан кейін ортаңғы немесе төменгі бөлімді қоректендірудің өшірілуін аяқтау үшін, Бұғаттау/Бұғатын ашу батырмасын басыңыз.



Ескертпе

- ▶ Ортаңғы немесе төменгі бөлімге азық-түлік салар алдында бөлімнің қосылып тұрғанына көз жеткізіңіз. Егер тамақты өшіп тұрған бөлімде сақтасаңыз, олар бұзылуы мүмкін.



▲ Модель 3D METAL (DT33BFMUH)
330 литров.

dimchae° Standing бұйымын пайдалану

Жоғарғы бөлімнің операциялық режимін өзгерту (Суыту – Қатыру)

Ферменттеуден кейін жаңа жасалған кимчиді сақтау

Ферменттеусіз жаңа жасалған кимчиді сақтау

Көкөністер мен жемістерді сақтау

Тұздықты сақтау

Сусындарды/жаңғақтарды сақтау

Сиыр етін ұстау/сақтау

Шошқа етін ұстау/сақтау

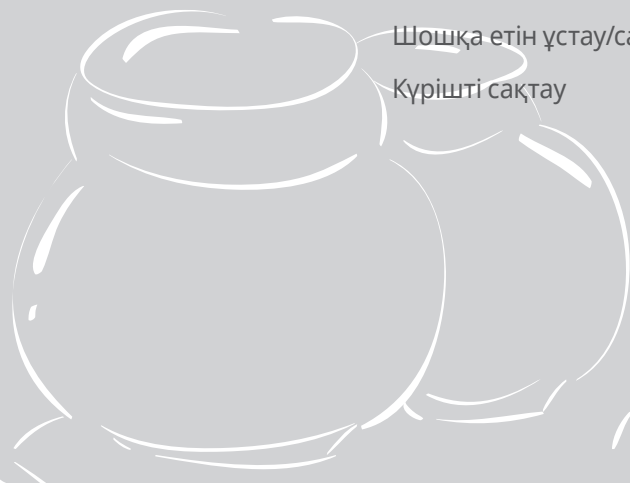

Күрішті сақтау



Жоғарғы бөлімнің операциялық режимін өзгерту (Суыту ↔ Қатыру)

Тек жоғарғы бөлімде ғана суыту және қатыру режимін пайдалануға болады.

- ▶ Суыту режимі: көкөністердің және т.б. тамақтың балғындығын сақтайды.
- ▶ Қатыру режимі: қатыру арқылы азық-түлікті ұзақ уақыт сақтайды.

- 1 Бұғатын ашу режиміне ауысу үшін,  /  ашу батырмасын басып 3 секунд ұстап тұрыңыз.



Ескертпе

- ▶ Бұғатын ашу режимінде ешқандай батырмалар басылмаса, басқару панелі 25 секунд бойы ағымдағы жұмыс күйін көрсетеді, осыдан кейін Бұғаттау режиміне ауысады.

- 2 Бұғатын ашу режимінде қажетті операциялық режимді таңдағанша тиісті  батырмасын баса беріңіз. Операциялық режимді келесі тәртіппен таңдауға болады.

Kimchi(Mid → High → Low) →
Refrigeration(Mid → High → Low) →
Freezing(Mid → High → Low) →
F-Science(Cabbage → Radish) → 1 Day

※ Кимчи (Орта → Жоғары → Төмен) →
Тоңазытқыш (Орта → Жоғары → Төмен) →
Мұздатқыш (Орта → Жоғары → Төмен) →
F-ғылым (Орамжапырақ → Шалғам) → 1 күн

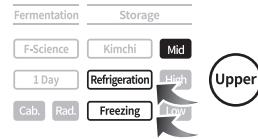

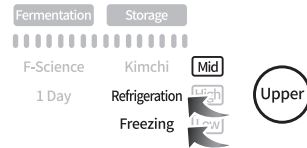

▲ Модель 2D METAL (DT42BRRMT)
DT42BRRMT (418 л)



▲ Модель 3D METAL (DT33BFMUH)
DT33BFMUH (330 л)

- ▶ Көлемі 330 литр тоңазытқыш моделінде “ҚЫРЫҚҚАБАТ” және “ШАЛҒАМ” функциясы жоқ.
- ▶ Таңдалған функция индикаторы жылпылдай бастайды, ал таңдалатын функциялардың қалған индикаторлары жана бастайды.

- 3 Егер жоғарғы бөлімнің операциялық режимін таңдасаңыз, баптауды аяқтап, басқару панелін Бұғаттау режиміне ауыстыру үшін,  /  ашу батырмасын басыңыз.





Ескертпе

- ▶ Кимчиді суыту немесе қатыру режимінде сақтамаңыз. Кимчи қатып қалуы немесе бұзылуы мүмкін.

Ферменттеуден кейін жаңа жасалған кимчиді сақтау



- ▶ **F-Science** Fermentation Science (Ферменттеу әдісі)
Бұл операциялық режимде тоңазытқыш қыста жер астына салынатын құтылар сияқты температураны сақтайды. Ол қыста құтыларда жер астына салынатын Кимджан Кимчи (Gimjang Kimchi) түпнұсқалы дәмін сақтайды және оңтайлы температура арқасында пайдалы қышқыл-сүтті бактериялардың пайда болуын, тамаша дәмді және құнарлылықты қамтамасыз ете отырып, жаңа жасалған кимчиді ферменттейді.
- ▶ **1 Day** One night (Бір түн)
Бұл операциялық режим жаңа жасалған кимчиді бір күн (24 сағаттан кем) уақыт ішінде даяр ету үшін, тоңазытқышты бөлме температурасында (20°C-тан 25°C-қа дейін) ұстайды. Ол кимчиді бір күн ішінде жылдам ферменттейді, осының арқасында қысқа уақыт ішінде кимчиді асқа қолдануға болады. Бірақ абай болыңыз, кимчиді бұл операциялық режимде ұзақ уақыт сақтамаңыз, себебі ол пісіп кетуі мүмкін.
- ▶ **F-Science** “Fermentation Science” (Ферменттеу әдісі) режимін барлық бөлімшелерде таңдауға болады.
- ▶ **1 Day** “1 Day” (Одна Ночь) режимін тек жоғарғы бөлімшеде таңдауға болады.
- ▶ “Ақылды ферментация” функциясы - бұл кимчиді сақтау мерзімі қысқаруы мүмкін кимчиді ұстау функциясы.

1 Бұғатын ашу режиміне ауысу үшін,  /  ашу батырмасын басып 3 секунд ұстап тұрыңыз.



Ескертпе

▶ Бұғатын ашу режимінде ешқандай батырмалар басылмаса, басқару панелі 25 секунд бойы ағымдағы жұмыс күйін көрсетеді, осыдан кейін Бұғаттау режиміне ауысады.

2 “Бұғаты шешілген” режимінде **F-Science** немесе **1 Day**, тиісті камераның  /  түймесін басу арқылы таңдаңыз. (Әрбір батырманы басу арқылы сіз келесі уақытты таңдайсыз).

[Жоғарғы бөлім]

Kimchi(Mid → High → Low) → Refrigeration(Mid → High → Low) → Freezing(Mid → High → Low) → F-Science(Cabbage → Radish) → 1 Day

※ Кимчи (Орта → Жоғары → Төмен) → Тоңазытқыш (Орта → Жоғары → Төмен) → Мұздатқыш (Орта → Жоғары → Төмен) → F-ғылым (Орамжапырақ → Шалғам) → 1 күн

[Ортаңғы және төменгі бөлім]

Kimchi(Mid → High → Low) → Veggie/Fruits(Mid → High → Low) → Rice/Grain → F-Science(Cabbage → Radish) → Off

※ Кимчи (Орта → Жоғары → Төмен) → Көкөніс/Жеміс (Орта → Жоғары → Төмен) → Күріш/Астық → F-ғылым (Орамжапырақ → Шалғам) → Өшіру

- ▶ Көлемі 330 литр тоңазытқыш моделінде “ҚЫРЫҚҚАБАТ” және “ШАЛҒАМ” функциясы жоқ.
- ▶ Көлемі 330 литр тоңазытқыш моделінде “ҚЫРЫҚҚАБАТ” және “ШАЛҒАМ” функциясы жоқ.
- ▶ Таңдалған функция индикаторы жылпылдай бастайды, ал таңдалатын функциялардың қалған индикаторлары жана бастайды.

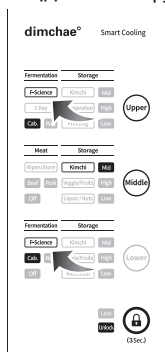

▲ Модель 2D METAL DT42BRRMT (418 л)



▲ Модель 3D METAL DT33BFMUH (330 л)

- 3 Егер жоғарғы бөлімнің операциялық режимін таңдасаңыз, баптауды аяқтап, басқару панелін Бұғаттау режиміне ауыстыру үшін, / ашу батырмасын басыңыз.





Ескертпе

- ▶ “Ферменттеу әдісі” және “Бір түн” режимдері кимчиді жылдам ферменттейді. Егер кимчиді ұзақ сақтағыңыз келсе, ең басынан (Кимчи) режимінің көмегімен сақтаңыз.
- ▶ “Ферменттеу әдісі” аяқталғаннан кейін, (Ферменттеу әдісі) индикатор сөнеді, ал (Кимчи Стандарт) индикаторы қосылады.
- ▶ “Ферменттеу әдісі” 2-3 күнге жуық уақыт алады.
- ▶ Ферменттеу аяқталғаннан кейін кимчи сұйықтығы ғана дайын болады. Кимчи сұйықтығының дәмі орамжапыраққа сіну үшін тағы бірнеше күн қажет.
- ▶ Егер кимчиді ұзақ уақыт сақтағыңыз келсе:
 - Жаңа жасалған кимчиді жылжымалы жәшіктер бар бөлімге салып, (Кимчи) режимін қойыңыз.
 - Кимчидің тұздылығына және типіне байланысты “ / / ” (Стандартты/Қатты/Ақырын) режимін таңдаңыз.
 - Кимчи сұйықтығына кимчиді матырып басыңыз.

Ферменттеусіз жаңа жасалған кимчиді сақтау

- ▶ Барлық бөлімшелерде **Kimchi** (Кимчи) режимін таңдауға болады.
- ▶ Бұл режимді жаңа жасалған кимчиді ферменттеу үрдісінсіз ұзақ уақыт сақтау үшін таңдауға болады.
- ▶ Дүкеннен сатып алынған кимчи өте жылдам даяр болады, себебі ол жеткізу кезінде жетіледі.

1 Бұғатын ашу режиміне ауысу үшін,  /  ашу батырмасын басып 3 секунд ұстап тұрыңыз.



Ескертпе

- ▶ Бұғатын ашу режимінде ешқандай батырмалар басылмаса, басқару панелі 25 секунд бойы ағымдағы жұмыс күйін көрсетеді, осыдан кейін Бұғаттау режиміне ауысады.

2 [Жоғарғы бөлім]
Бұғатын ашу режимінде қажетті операциялық режимді таңдағанша **Upper** тиісті батырмасын баса беріңіз.

Kimchi(Mid → High → Low) →
Refrigeration(Mid → High → Low) →
Freezing(Mid → High → Low) →
F-Science(Cabbage → Radish) → 1 Day

※ Кимчи (Орта → Жоғары → Төмен) →
Тоңазытқыш (Орта → Жоғары → Төмен) →
Мұздатқыш (Орта → Жоғары → Төмен) →
F-ғылым (Орамжапырақ → Шалғам) → 1 күн

[Ортаңғы бөлім]

Бұғатын ашу режимінде қажетті операциялық режимді таңдағанша **Middle** тиісті батырмасын баса беріңіз.

Kimchi(Mid → High → Low) →
Veggie/Fruits(Mid → High → Low) →
Liquor/Nuts → Ripen/Store
(Beef → Pork) → Sauce → Off

※ Кимчи (Орта → Жоғары → Төмен) →
Көкөніс/Жеміс (Орта → Жоғары → Төмен) →
Сұйықтық/Жаңғақ → Ұсақталған
(Сиыр еті → Шошқа еті) → Тұздық → Өшіру

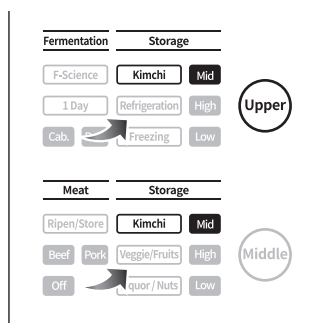

▲ Модель 2D METAL (DT42BRRMT)
418 литров.

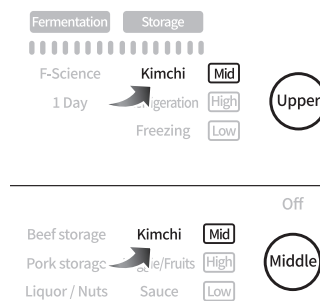

▲ Модель 3D METAL (DT33BFMUH)
330 литров.

- ▶ Көлемі 330 литр тоңазытқыш моделінде “ҚЫРЫҚҚАБАТ” және “ШАЛҒАМ” функциясы жоқ.
- ▶ 418 литр көлемі тоңазытқышта **Sauce** (Тұздықты сақтау) атқарымы жоқ.

[Төменгі бөлім]

Бұғатын ашу режимінде қажетті операциялық режимді таңдағанша  тиісті батырмасын баса беріңіз.

Kimchi(Mid → High → Low) → Veggie/Fruits(Mid → High → Low) →
Rice/Grain → F-Science(Cabbage → Radish) → Off
※ Кимчи(Орта → Жоғары → Төмен) → Көкөніс/Жеміс(Орта → Жоғары → Төмен) →
Күріш/Астық - F-ғылым(Орамжапырақ → Шалғам) → Өшіру

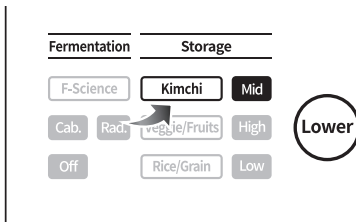

- ▶ Таңдалған функция индикаторы жылпылдай бастайды, ал таңдалатын функциялардың қалған индикаторлары жана бастайды.
- ▶ Көлемі 330 литр тоңазытқыш моделінде “ҚЫРЫҚҚАБАТ” және “ШАЛҒАМ” функциясы жоқ.

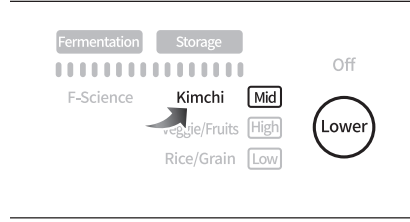

▲ Модель 2D METAL DT42BRRMT (418 л)







▲ Модель 3D METAL DT33BFMUH (330 л)

- 3** Егер жоғарғы бөлімнің операциялық режимін таңдасаңыз, баптауды аяқтап, басқару панелін Бұғаттау режиміне ауыстыру үшін,  /  ашу батырмасын басыңыз.





Ескертпе

- ▶ Егер кимчиді қысқа уақыт сақтағыңыз келсе, кимчиді жоғарғы бөлімде  (Кимчи) режимінде сақтаңыз. Егер кимчиді ұзақ уақыт сақтағыңыз келсе, кимчиді ортаңғы/төменгі бөлімде  (Кимчи) режимінде сақтаңыз. (Әдетте жоғарғы бөлім жиі ашылады, сондықтан сақтау уақыты ортаңғы/төменгі бөліммен салыстырғанда қысқаруы мүмкін.)
- ▶ Мүмкін болса, кимчиді жоғарғы бөлімнің жоғарғы сөресінде қоспасы жоқ суда сақтаңыз. Егер кимчиді ортаңғы/төменгі бөлімде қоспалары жоқ суда сақтасаңыз, режимді  (Көкөністер/Жемістер) етіп таңдаңыз.
- ▶ Егер кимчиді  (Кимчи) режимінде қоспалары жоқ суда сақтасаңыз, оған мұз басуы мүмкін.
- ▶ Тұздың мөлшеріне байланысты кимчи қатуы немесе қышқыл болып қалуы мүмкін. Режимді қойған кезде міндетті түрде төменде жазылғандармен танысыңыз.

Стандарт	Қатқан болса	Қышқыл болса
 Кимчи -  Стандарт	 Кимчи -  Ақырын	 Кимчи -  Қатты

Көкөністер мен жемістерді сақтау



- ▶ **Veggie/Fruits** (Көкөністер/жемістер) режимі тек ортаңғы және төменгі бөлімдерде ғана қолжетімді.
- ▶ Сақтар алдында көкөністерді немесе жемістерді жумаңыз, себебі су олардың жылдам бұзылуына әкеліп соқтыруы мүмкін.
- ▶ **Veggie/Fruits** (Көкөністер/жемістер) режимін пайдаланған кезде көкөністерді немесе жемістерді арнайы контейнерлерге немесе полиэтилен пакеттерге салып сақтаңыз,

1 Бұғатын ашу режиміне ауысу үшін,  /  ашу батырмасын басып 3 секунд ұстап тұрыңыз.



Ескертпе

- ▶ Бұғатын ашу режимінде ешқандай батырмалар басылмаса, басқару панелі 25 секунд бойы ағымдағы жұмыс күйін көрсетеді, осыдан кейін Бұғаттау режиміне ауысады.

2 Бұғатын ашу режимінде қажетті операциялық режимді таңдағанша  /  тиісті батырмасын баса беріңіз.

[Ортаңғы бөлім]

Kimchi(Mid → High → Low) →
Veggie/Fruits(Mid → High → Low) →
Liquor/Nuts → Ripen/Store
(Beef → Pork) → Sauce → Off
※ Кимчи (Орта → Жоғары → Төмен) →
Көкөніс/Жеміс (Орта → Жоғары → Төмен) →
Сұйықтық/Жаңғақ → Ұсақталған
(Сыр еті → Шошқа еті) → Тұздық → Өшіру

[Төменгі бөлім]

Kimchi(Mid → High → Low) →
Veggie/Fruits(Mid → High → Low) →
Rice/Grain →
F-Science(Cabbage → Radish) → Off
※ Кимчи (Орта → Жоғары → Төмен) →
Көкөніс/Жеміс (Орта → Жоғары → Төмен)
→ Күріш/Астық → F-ғылым
(Орамжапырақ → Шалғам) → Өшіру

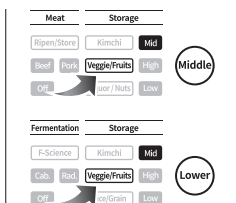

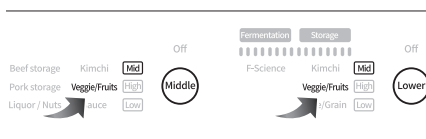

▲ Модель 2D METAL DT42BRRMT (418 л)





▲ Модель 3D METAL DT33BFMUN (330 л)

- ※ Таңдалған функция индикаторы жылпылдай бастайды, ал таңдалатын функциялардың қалған индикаторлары жана бастайды.
- ※ Көлемі 330 литр тоңазытқыш моделінде “ҚЫРЫҚҚАБАТ” және “ШАЛҒАМ” функциясы жоқ.

3 Егер жоғарғы бөлімнің операциялық режимін таңдасаңыз, баптауды аяқтап, басқару панелін Бұғаттау режиміне ауыстыру үшін,  /  ашу батырмасын басыңыз.

Тұздықты сақтау

- ▶ **Sauce** (Тұздықты сақтау) режимі тек ортаңғы және төменгі бөлімдерде ғана қолжетімді.
- ▶ 418 литр көлемі тоңазытқышта **Sauce** (Тұздықты сақтау) атқарымы жоқ.
- ▶ **Sauce** (Тұздықты сақтау) атқарымы азық-түліктің қышқылдану себебінен түсін қоңыр түске өзгертуін болдырмайды, және ылғалдың булануы себебінен беттін кеуіп қалуынан сақтайды. Сонын арқасында азық-түліктер жаңа болып сақталынады.

- 1 Бұғатын ашу режиміне ауысу үшін,  /  ашу батырмасын басып 3 секунд ұстап тұрыңыз.



Ескертпе

- ▶ Бұғатын ашу режимінде ешқандай батырмалар басылмаса, басқару панелі 25 секунд бойы ағымдағы жұмыс күйін көрсетеді, осыдан кейін Бұғаттау режиміне ауысады.

- 2 Бұғатын ашу режимінде қажетті операциялық режимді таңдағанша  тиісті батырмасын баса беріңіз.



Kimchi(Mid → High → Low) →
Veggie/Fruits(Mid → High → Low) →
Liquor/Nuts → Ripen/Store
(Beef → Pork) → **Sauce** → Off

※ Кимчи (Орта → Жоғары → Төмен) →
Көкөніс/Жеміс (Орта → Жоғары → Төмен) →
Сұйықтық/Жаңғақ → Ұсақталған
(Сиыр еті → Шошқа еті) → Тұздық → Өшіру



▲ Модель 3D METAL (DT3ZBFMUN)
330 литров.

- ▶ Таңдалған функция индикаторы жылпылдай бастайды, ал таңдалатын функциялардың қалған индикаторлары жана бастайды.
- ▶ 418 литр көлемі тоңазытқышта **Sauce** (Тұздықты сақтау) атқарымы жоқ.

- 3 Егер жоғарғы бөлімнің операциялық режимін таңдасаңыз, баптауды аяқтап, басқару панелін Бұғаттау режиміне ауыстыру үшін,  /  ашу батырмасын басыңыз





Ескертпе

- ▶ Ауамен қатынастан құтылу үшін, сорпаны тығыз жабылған контейнер ішінде сақтау керек; сақтау мерзімі өтпес бұрын оны жеп қою керек.
- ▶ Кимчині **Sauce** (Тұздықты сақтау) режимінде сақтасаңыз, ол кимчи сапасына әсер етуі мүмкін. Кимчині тек **Kimchi** (Кимчи) режимінде сақтаңыз.

Сусындарды/жаңғақтарды сақтау

- ▶ **Liquor/Nuts** функциясы тек орталық камера бөлімшелері үшін жұмыс істейді.
- ▶ **Liquor/Nuts** функциясы алкогольді сусындардан (соджу, сыра, макколли) спирттің булануын тежеуге мүмкіндік береді, сондай-ақ жаңғақтың қышқыл татпауына, сіздің жаңа дәмнен ләззат алуыңызға ықпал етеді.

1 Бұғатын ашу режиміне ауысу үшін,  /  ашу батырмасын басып 3 секунд ұстап тұрыңыз.



Ескертпе

- ▶ Бұғатын ашу режимінде ешқандай батырмалар басылмаса, басқару панелі 25 секунд бойы ағымдағы жұмыс күйін көрсетеді, осыдан кейін Бұғаттау режиміне ауысады.

2 Бұғатын ашу режимінде қажетті операциялық режимді таңдағанша  тиісті батырмасын баса беріңіз.

[Центральная камера]

Kimchi(Mid → High → Low) → Veggie/Fruits(Mid → High → Low) →

Liquor/Nuts → Ripen/Store(Beef → Pork) → Sauce → Off

※ Кимчи (Орта → Жоғары → Төмен) → Көкөніс/Жеміс (Орта → Жоғары → Төмен) → Сұйықтық/Жаңғақ → Ұсақталған (Сыыр еті → Шошқа еті) → Тұздық → Өшіру

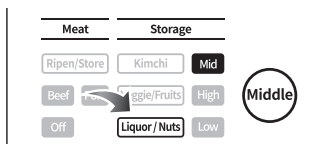



▲ Модель 2D METAL (DT42BRRMT)
418 литров.



▲ Модель 3D METAL (DT33BFMUH)
330 литров.

- ※ Таңдалған функция индикаторы жылпылдай бастайды, ал таңдалатын функциялардың қалған индикаторлары жана бастайды.
- ※ Көлемі 330 литр тоңазытқыш моделінде “ҚЫРЫҚҚАБАТ” және “ШАЛҒАМ” функциясы жоқ.
- ※ Кимчині **Sauce** (Тұздықты сақтау) режимінде сақтасаңыз, ол кимчи сапасына әсер етуі мүмкін. Кимчині тек **Kimchi** (Кимчи) режимінде сақтаңыз.

3 Егер жоғарғы бөлімнің операциялық режимін таңдасаңыз, баптауды аяқтап, басқару панелін Бұғаттау режиміне ауыстыру үшін,  /  ашу батырмасын басыңыз.





Ескертпе

- ▶ Алкогольді сусындарды тоңазытқышта сақтағаннан кейін суық күйінде қолдануға болады. Алкогольді сусынды ашқаннан кейін спирт тез буланып, сусынның дәмін нашарлатады. Сусынды мүмкіндігінше тезірек ішуге тырысыңыз.
- ▶ Жаңғақтарды қышқыл татпауы үшін тоңазытқышта сақтау керек. Герметикалық контейнерде ауаның болуын қадағалау маңызды.
- ▶ Кимчиді **Liquor/Nuts** режимінде сақтау оның сапасына әсер етуі мүмкін. Кимчиді “Kimchi/Кимчи” режимінде сақтаңыз.

Сиыр етін ұстау/сақтау

- ▶ **Ripen/Store** **Beef** / **Beef storage** - тек орталық камерада жұмыс істейді.
- ▶ **Ripen/Store** **Beef** / **Beef storage** - еттің нәзік қатты текстурасын жасауға мүмкіндік береді: дәмді сиыр етінен ләззат аласыз.
- ▶ Ұстаудан кейін 5 күн ішінде **Ripen/Store** **Beef** / **Beef storage** режим индикаторы жанады, ал ұстаудан кейін бір апта ішінде индикатор өшеді. Етті **Ripen/Store** **Beef** / **Beef storage** шамы қосылғаннан кейін 3 күн ішінде қолданыңыз.

- 1 Бұғатын ашу режиміне ауысу үшін,  /  ашу батырмасын басып 3 секунд ұстап тұрыңыз.



Ескертпе

- ▶ Бұғатын ашу режимінде ешқандай батырмалар басылмаса, басқару панелі 25 секунд бойы ағымдағы жұмыс күйін көрсетеді, осыдан кейін Бұғаттау режиміне ауысады.

- 2 Бұғатын ашу режимінде қажетті операциялық режимді таңдағанша  тиісті батырмасын баса беріңіз.

Kimchi(Mid → High → Low) → Veggie/Fruits(Mid → High → Low) →
Liquor/Nuts → Ripen/Store(Beef → Pork) → Sauce → Off

※ Кимчи (Орта → Жоғары → Төмен) → Көкөніс/Жеміс (Орта → Жоғары → Төмен) →
Сұйықтық/Жаңғақ → Ұсақталған (Сиыр еті → Шошқа еті) → Тұздық → Өшіру

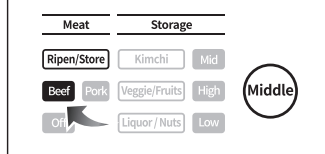



▲ Модель 2D METAL (DT42BRRMT)
418 литров.



▲ Модель 3D METAL (DT33BFMUH)
330 литров.

- ※ Таңдалған функция индикаторы жылпылдай бастайды, ал таңдалатын функциялардың қалған индикаторлары жана бастайды.
- ※ Көлемі 330 литр тоңазытқыш моделінде “ҚЫРЫҚҚАБАТ” және “ШАЛҒАМ” функциясы жоқ.
- ※ Кимчині **Sauce** (Тұздықты сақтау) режимінде сақтасаңыз, ол кимчи сапасына әсер етуі мүмкін. Кимчині тек **Kimchi** (Кимчи) режимінде сақтаңыз.

- 3 Егер жоғарғы бөлімнің операциялық режимін таңдасаңыз, баптауды аяқтап, басқару панелін Бұғаттау режиміне ауыстыру үшін,  /  ашу батырмасын басыңыз.





Ескертпе

- ▶ **Ripen/Store** **Beef** / **Beef storage** режимінде кемінде 7 күн бұрын сойылған сиыр етін сақтаңыз.
- ▶ Ұстау сәтінен бастап 3 күн ішінде қолдануға болатын ет мөлшерін сақтаңыз. Ұзақ сақтау үшін етті мұздату керек.
- ▶ Сиыр етін сапалы ұстау үшін ауаның кірмеуі өте маңызды (ораңыз немесе вакуумдық орамаға салыңыз).
- ▶ Кимчиді **Ripen/Store** **Beef** / **Beef storage** режимінде сақтау оның сапасына әсер етуі мүмкін. Кимчиді “Kimchi/Кимчи” режимінде сақтаңыз.

Шошқа етін ұстау/сақтау

- ▶ **Ripen/Store** **Pork** / **Pork storage** - тек орталық камерада жұмыс істейді.
- ▶ **Ripen/Store** **Pork** / **Pork storage** - еттің нәзік қатты текстурасын жасауға мүмкіндік береді: дәмді шошқа етінен ләззат аласыз.
- ▶ Ұстаудан кейін 5 күн ішінде **Ripen/Store** **Pork** / **Pork storage** режим индикаторы жанады, ал ұстаудан кейін бір апта ішінде индикатор өшеді. Етті **Ripen/Store** **Pork** / **Pork storage** шамы қосылғаннан кейін 3 күн ішінде қолданыңыз.

1 Бұғатын ашу режиміне ауысу үшін,  /  ашу батырмасын басып 3 секунд ұстап тұрыңыз.



Ескертпе

- ▶ Бұғатын ашу режимінде ешқандай батырмалар басылмаса, басқару панелі 25 секунд бойы ағымдағы жұмыс күйін көрсетеді, осыдан кейін Бұғаттау режиміне ауысады.

2 Бұғатын ашу режимінде қажетті операциялық режимді таңдағанша  тиісті батырмасын баса беріңіз.

Kimchi(Mid → High → Low) → Veggie/Fruits(Mid → High → Low) → Liquor/Nuts → Ripen/Store(Beef → Pork) → Sauce → Off

※ Кимчи (Орта → Жоғары → Төмен) → Көкөніс/Жеміс (Орта → Жоғары → Төмен) → Сұйықтық/ Жаңғақ → Ұсақталған (Сыыр еті → Шошқа еті) → Тұздық → Өшіру

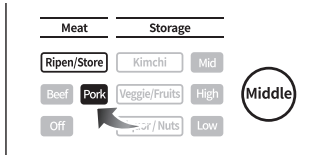



▲ Модель 2D METAL (DT42BRRMT)
418 литров.



▲ Модель 3D METAL (DT33BFMUH)
330 литров.

- ※ Таңдалған функция индикаторы жылпылдай бастайды, ал таңдалатын функциялардың қалған индикаторлары жана бастайды.
- ※ Көлемі 330 литр тоңазытқыш моделінде “ҚЫРЫҚҚАБАТ” және “ШАЛҒАМ” функциясы жоқ.
- ※ Кимчині **Sauce** (Тұздықты сақтау) режимінде сақтасаңыз, ол кимчи сапасына әсер етуі мүмкін. Кимчині тек **Kimchi** (Кимчи) режимінде сақтаңыз.

3 Егер жоғарғы бөлімнің операциялық режимін таңдасаңыз, баптауды аяқтап, басқару панелін Бұғаттау режиміне ауыстыру үшін,  /  ашу батырмасын басыңыз.



Ескертпе

- ▶ **Ripen/Store** **Pork** / **Pork storage** режимінде кемінде 7 күн бұрын сойылған шошқа етін сақтаңыз.
- ▶ Ұстау сәтінен бастап 3 күн ішінде қолдануға болатын ет мөлшерін сақтаңыз. Ұзақ сақтау үшін етті мұздату керек.
- ▶ Шошқа етін сапалы ұстау үшін ауаның кірмеуі өте маңызды (ораңыз немесе вакуумдық орамаға салыңыз).
- ▶ Кимчиді **Ripen/Store** **Pork** / **Pork storage** режимінде сақтау оның сапасына әсер етуі мүмкін. Кимчиді “Kimchi/Кимчи” режимінде сақтаңыз.

Күрішті сақтау

- ▶ **Rice/Grain** (Күріш) режимі тек төменгі бөлімдерде қолжетімді.
- ▶ **Rice/Grain** (Күріш) режимін қолданған кезде төменгі бөлімде түзілуі мүмкін судан күрішті қорғау үшін,

1 Бұғатын ашу режиміне ауысу үшін,  /  ашу батырмасын басып 3 секунд ұстап тұрыңыз.



Ескертпе

▶ Бұғатын ашу режимінде ешқандай батырмалар басылмаса, басқару панелі 25 секунд бойы ағымдағы жұмыс күйін көрсетеді, осыдан кейін Бұғаттау режиміне ауысады.

2 Бұғатын ашу режимінде қажетті операциялық режимді таңдағанша  тиісті батырмасын баса беріңіз.

Kimchi(Mid → High → Low) →
Veggie/Fruits(Mid → High → Low) →
Rice/Grain →
F-Science(Cabbage → Radish) → Off
※ Кимчи (Орта → Жоғары → Төмен) →
Көкөніс/Жеміс (Орта → Жоғары → Төмен) →
Күріш/Астық → F-ҒЫЛЫМ
(Орамжапырақ → Шалғам) → Өшіру

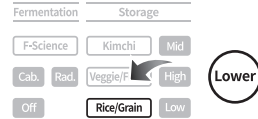

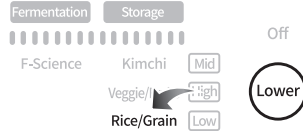

▲ Модель 2D METAL (DT42BRRMT)
418 литров.



▲ Модель 3D METAL (DT33BFMUH)
330 литров.

- ※ Таңдалған функция индикаторы жылпылдай бастайды, ал таңдалатын функциялардың қалған индикаторлары жана бастайды.
- ※ Көлемі 330 литр тоңазытқыш моделінде “ҚЫРЫҚҚАБАТ” және “ШАЛҒАМ” функциясы жоқ.

3 Егер жоғарғы бөлімнің операциялық режимін таңдасаңыз, баптауды аяқтап, басқару панелін Бұғаттау режиміне ауыстыру үшін,  /  ашу батырмасын басыңыз.

! Абайлаңыз

- ▶ Күрішті қатты иісі бар тағам өнімдерімен бірге сақтамаңыз. Күріш қатты иісі бар тағам өнімдерімен бірге сақталған жағдайда, осы иіс күрішке сіңіп кетуі мүмкін.
- ▶ Көкөністерді немесе жемістерді **Rice/Grain** (Күріш) режиміне қойылған бөлімшеде сақтамаңыз. Көкөністер мен жемістер шіріп кетуі мүмкін, себебі сақтау температурасы оларға жарамайды.
- ▶ **Veggie/Fruits** және **Kimchi** режимінен **Rice/Grain** режиміне ауысу кезінде сақ болыңыз - тоңазытқышқа су түсуі мүмкін.

dimchae°

dimchae° Standing

Техникалық қызмет көрсету

dimchae° Standing бұйымын тазарту

Азық-түлікті сақтау

Өнімдерді сақтау қағидаттары

Иіс жойғыш сүзгілерді бөлшектеу
және кәдеге жарату

Жоғарғы бөлімнің сәресін және
балғындық қақпағын алу/ауыстыру

Қалқаны алу/ауыстыру



dimchae° Standing бұйымын тазарту

Тазартар алдында

- Қауіпсіздік мақсатында міндетті түрде күш беретін сымды розеткадан алып шығыңыз.

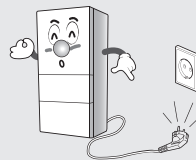

Ішкі бетін тазарту

- Сумен және бейтарап жуғыш құралмен жуыңыз.



Сыртқы бетін тазарту

- Тоңазытқыш беттерін тазарту үшін, жылы суға немесе бейтарап жуғыш құралға матырылған жұмсақ шүберекті немесе жұмсақ ысқышты пайдаланыңыз. Құрғақ жұмсақ шүберекпен құрылғы бетінен су және жуғыш құрал қалдықтарын толықтай сүртіп алыңыз.



- Абразивті материалдарды, керосинді, бензолды, еріткішті, хлор-сутегі қышқылын немесе ыстық суды пайдаланбаңыз, сондай-ақ қатты ысқышты немесе қылшақты пайдаланбаңыз, себебі бұл тоңазытқыштың зақымдалуына немесе пішінінің өзгеруіне әкеліп соқтыруы мүмкін.



Есіктің резина тығыздауыштарын тазарту

- Есіктің резина тығыздауыштарын жылы сумен, жұмсақ шүберек немесе орамал көмегімен жуыңыз, қалған суды құрғақ жұмсақ шүберекпен немесе орамалмен сүртіп алыңыз.
- Тағам өнімдерінен жасалған шырындар, жеміс шырындары, сондай-ақ кимчи шырыны тығыздауыш материалдарды зақымдауы мүмкін. Есіктің тығыздауыштарын үнемі тазартып отырыңыз.



Кимчиге арналған контейнерді тазарту

- Кимчиге арналған контейнерлерді пайдаланар алдында, пластик иісін жою үшін, бейтарап жуғыш құралмен, жұмсақ шүберек немесе ысқыш көмегімен бетті тазартыңыз.

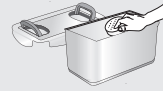

- Кимчи иісін жою үшін, контейнерге көкөніс шөбін салғаннан кейін тазартыңыз, күні бойы тұрғызып қойыңыз немесе күріш жуғаннан қалған суды қосып, отыз минут тұрғызыңыз.
- Кимчиге арналған контейнерді жуу үшін, 50°C-тан төмен суды пайдаланыңыз, ыдыс жуғыш машинада 50°C-тан жоғары температурада жумаңыз. Кимчиге арналған контейнер пішіні бұзылуы мүмкін.

Иіс жою жөніндегі ұсынымдар

- Қоректендіруді өшіріңіз, тоңазытқыштағы бөлшектердің барлығын алып шығып, ішкі қабырғаларын, жоғарғы, ортаңғы және төменгі беттерін, жылжымалы жәшіктерін, сөрелерін және резина жиектерін тазартыңыз.

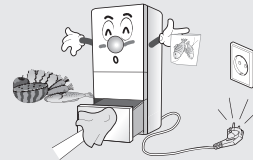

- Контейнерлерді құрғақтап сүртіңіз.
- Иісі өткір тағамдарды герметикалық контейнерлерге салып сақтаңыз немесе полиэтилен үлдірге ораңыз.



Тазартқаннан кейін

- Күш беретін сымның зақымдалмағанын тексеріп алып, сымды қоректендіруге қосыңыз.



⚠ Абайлаңыз

- ▶ Абайлаңыз, тоңазытқышты тазарту кезінде қолыңызды өткір жиектерге кесіп алмаңыз.

Азық-түлікті сақтау

F-Science (Ферменттеу әдісі) режимі қойылған бөлімшеде кимчиден басқа тағам өнімдерін сақтамаңыз.

- Бұл режим кимчиді жоғары температурада әзірлейді, сондықтан тамақ бұзылуы мүмкін.



Kimchi (Кимчи) жұмыс режимі қойылған бөлімде кимчиден басқа тағам өнімдерін сақтамаңыз.

- Арнайы контейнерді пайдаланыңыз және жылжымалы жәшіктің өзінде немесе полиэтилен пакетте сақтамаңыз.
- **Kimchi** (Кимчи) режимінде сақтайтын болса, балық пен ет бұзылып, көкөністер мен жемістер қатып қалуы мүмкін.



Veggie/Fruits (Көкөністер/жемістер) режимі қойылған бөлімшеде көкөністер мен жемістерден басқа тағам өнімдерін сақтамаңыз.

- Көкөністер мен жемістерді сақтауға қояр алдында жумаңыз, себебі су олардың жылдам бүлінуіне себеп болуы мүмкін.
- Көкөністер мен жемістерді судан қорғау үшін, арнайы контейнерде немесе полиэтилен пакетте сақтаңыз.
- Тропикалық жемістерді (банан, қауын, ананас және т.б.) сақтамаңыз, олар төмен температурада жылдам бұзылуы мүмкін.
- Көкөністер мен жемістерді сақтауға қояр алдында жумаңыз, себебі су олардың жылдам бүлінуіне себеп болуы мүмкін.



Мүмкін болса, тоңазытқышта кимчи әзірленіп жатқан

F-Science (ферменттеліп жатқан) кезде есікті ашпаңыз.

- Жылы сыртқы ауа бөлім ішіне кіріп, температураны ұлғайтуы мүмкін. Бұл кимчи дәмін бұзады.

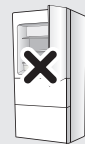

Freezing (Қатыру) режимі қойылған бөлімде көкөністерді, жемістерді немесе кимчиді сақтамаңыз.



- Көкөністер, жемістер, кимчи төмен температурадан қатып қалуы мүмкін.

Кимчи салуға арналған контейнерді лық толтырмаңыз. Шамамен алғанда 70%-80%-ға толтырыңыз.



- Дайын болған кезде кимчи үлкейеді, сондықтан кимчи шырыны төгілуі мүмкін.

Етті, балықты, көкөністерді және жемістерді арнайы контейнерде немесе полиэтилен пакетте сақтаңыз, себебі олар су тиген кезде оңай бұзылуы мүмкін.



- Гигиенаны сақтай отырып, құрғақтықты болдырмауға және азық-түлікті сақтауға болады.
- Ет пен балықты ұзақ сақтау қажет болған кезде, мұздату режимінің параметрлерін пайдаланыңыз.

Тоңазытқышқа салар алдында ыстық тамақтың суығанын күтіңіз.

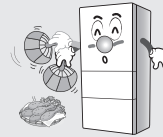

- Ыстық тамақ бөлімше ішіндегі, қасындағы тағам өнімдерінің температурасына әсер етіп, оларды бұзуы мүмкін.

Қатырылған тағам өнімдеріне қатысты ұсынымдар

- Қатырғыш бөлімде тым көп тағам өнімдерін сақтамаңыз.
- Қатырылған тағам өнімдерін сақтаған кезде оларды алдымен полиэтилен үлдірге немесе алюминий фольгаға ораңыз.
- Еріткеннен кейін етті немесе балықты қатырмаңыз, себебі олар қатаяды және бұзылу ықтималдығы жоғарылайды.

Электр тогы өшірілген кезде не істеу қажет

- Электр тогы өшіріліп, тоңазытқыш қайта қосылғаннан кейін соңғы қойылған режимде жұмыс істейді (басқару панелі арқылы өзгеріс енгізілмеген болса).
- Электр тогы өшірілген уақытта тоңазытқыш есігін ашпаңыз. Есік жабық тұрған кезде тоңазытқыш 2 сағат ішінде суықты қамтамасыз етеді.

Өнімдерді сақтау қағидаттары

Санаты	Жайғасым	Ұсынылған сақтау температурасы (°C)	Сақтау мерзімі	Сақтау бойынша ұсынымдар
жемістер	құлпынай	-0.5~0°C	5~7 күн	Қарапайым полиэтилен пакетте сақтаңыз
	құрма	-1°C	3~4 ай	Шүберекке орап сақтаңыз
	шабдалы	0°C	2~3 апта	Қолданар алдында тікелей тоңазытқыш камерада сақтаңыз
	алмұрт	-1.6~0°C	2~6 ай	Газетке ораңыз
	жүзім	-1~0°C	2~8 апта	Қағазға ораңыз
	өрік	0°C	1~2 апта	Тоңазытқыш камерада сақтаңыз
	шие	0~5°C	5 күн	Тоңазытқыш камерада сақтаңыз, жуыңыз
	апельсиндер	0~9°C	3~13 апта	Ауа кірмеуі үшін полиэтилен пакетке салыңыз
	алма	0~4°C	2~3 ай	Полиэтилен пакетте немесе контейнерде басқа жемістерден /көкөністерден бөлек сақтаңыз
	қауын	2~4°C	5~10 күн	Газетке ораңыз
	ананас	7°C	2~4 апта	Түбін жоғары қаратып сақтаңыз
	мускатты қауын	7~10°C	4~6 апта	Мүмкіндігінше кесілмеген күйде сақтаңыз
	қарбыз	4~10°C	2~3 апта	Қолданар алдында тікелей тоңазытқыш камерада сақтаңыз
	мейіз	10~16°C	4~6 апта	Герметикалық контейнерде сақтаңыз
	лимон	10~14°C	1~6 ай	Мүмкіндігінше кесілмеген күйде сақтаңыз
банандар	13~16°C	5~10 күн	Бөлме температурасында сақтаңыз немесе газетке ораңыз	
көкөністер	ақжелкен	0°C	1~2 ай	Тостағанға су құйыңыз және гүл сияқты тоңазытқыш камераға қойыңыз
	асжапырақ	0°C	10~14 күн	Дымқыл газетке бір қабатқа, содан кейін шүберекке ораңыз
	пияз	0°C	3~4 апта	Торда сақтаңыз
	сарымсақ	0°C	6~7 ай	Қақпағы бар банкада сақтаңыз
	шалғам	0°C	5 күн	Ылғалды толығымен жойып, герметикалық контейнерде сақтаңыз
	шиитаке саңырауқұлағы	0°C	1 апта	Қақпағы бар банкада сақтаңыз
	жүгері	0°C	5~8 күн	Жапырақтарын үзбей, полиэтилен пакетте сақтаңыз
	сүтшөп	0°C	2~3 күн	Тығыз оралған күйде сақтаңыз
	Пекин қырыққабаты	0°C	2 апта	Тығыз оралған күйде сақтаңыз
	қырыққабат	0°C	5~6 күн	Тығыз оралған күйде сақтаңыз

Санаты	Жайғасым	Ұсынылған сақтау температурасы (°C)	Сақтау мерзімі	Сақтау бойынша ұсынымдар
көкөністер	қасқыржем	0~2°C	2~3 апта	Тостағанға су құйыңыз және гүл сияқты тоңазытқыш камераға қойыңыз
	бұршақ	0°C	1~3 апта	Қақпағы бар банкада сақтаңыз
	салат	0°C	1~2 апта	Тостағанға су құйыңыз және гүл сияқты тоңазытқыш камераға қойыңыз
	өскіндер	7~10°C	7~10 күн	Газетке ораңыз
	асқабақ	10~13°C	2~3 ай	Суды төгіп, газетке ораңыз
	қияр	10~13°C	10~14 күн	Газетке ораңыз
	батат	13~16°C	4~7 ай	Газетке орап, жәшікте сақтаңыз
	қызанақ	13~21°C	1~3 апта	Жәшікте салқын жерде сақтаңыз
ет/балық	мұздатылған балық	0~4°C	2~3 ай	- Сатып алғаннан кейін тез мұздату. - Шығарылған күні туралы белгіні сақтаңыз.
	мұздатылған сиыр еті	2~4°C	5~10 күн	
	мұздатылған шошқа еті	7°C	2~4 апта	- Мұздатылған етті/балықты еріту және пышақпен кесу оңай. - Шығарылған күні туралы белгіні сақтаңыз.
	үсінкіретілген сиыр еті	7~10°C	4~6 апта	
	үсінкіретілген шошқа еті	4~10°C	2~3 апта	- Тоңазытқышта сақталатын етті /балықты 1-2 ішінде тұтыну ұсынылады. - Тоңазытқыш немесе мұздатқыш камерада сақтағанда шығарылған күніне назар аударыңыз және тамақты мүмкіндігінше тез тұтыныңыз.
	үсінкіретілген балық	10~16°C	4~6 апта	
	шошқа еті	10~14°C	1~6 ай	
	жас қой еті	13~16°C	5~10 күн	
	тауық	0°C	1~2 ай	
	нәлім	0°C	10~14 күн	
	майшабақ	0°C	3~4 апта	
	скумбрия	0°C	6~7 ай	
	ірі майшабақ	0°C	5 күн	
	арқан балық	0°C	1 апта	
	тунец	0°C	5~8 күн	
	асшаян	0°C	2~3 апта	
қабыршақтағы ұлу	0°C	2 апта		
сиыр еті	0°C	5~6 күн		
Сусымалы	мука	-18~0°C	1~12 ай	- Мұздатқыш камерада немесе тоңазытқышта
	порошок периллы	-18~0°C	1~12 ай	- Желімделген түрде бөлек
	паприка/специя	-18~0°C	1~12 ай	- Жарамдылық мерзіміне сәйкес

Санаты	Жайғасым	Ұсынылған сақтау температурасы (°C)	Сақтау мерзімі	Сақтау бойынша ұсынымдар
Сүт өнімдері	май	0~2°C	3 ай	- Басқа тағамның иісімен араласудан аулақ болыңыз. Буылған күйінде сақтаңыз. - Жарамдылық мерзімін қадағалаңыз.
	ірімшік	0~2°C	3~4 апта	
	йогурт	0~2°C	3~4 апта	
	жұмыртқа	0~2°C	3 апта	
	сүт	0~2°C	1~2 апта	
Алкогольсіз және алкогольді сусындар	макгеолли	0~2°C	2~4 апта	- Спирт ұшатын болғандықтан, сақтау үшін ашық бөтелкені тығыз жабыңыз. - Жарамдылық мерзімін қадағалаңыз.
	сыра	-2~0°C	6~12 ай	
	суджу	-2~0°C	-	- сақтауға арналған ашық бөтелкені тығыз жабыңыз. - Жарамдылық мерзімін қадағалаңыз. Тығыны бар бөтелкелерді салыңыз және осы күйінде сақтаңыз.
	шырын	0~2°C	2~4 апта	
	қарапайым сусындар	0~2°C	-	
	шарап	3~15°C	-	
өңдеуден кейінгі мұздатылған тамақ		-23~-18°C	-	Жарамдылық мерзімін қадағалаңыз.

Иіс жойғыш сүзгілерді бөлшектеу және кәдеге жарату

Иіс жойғыш сүзгілер әр бөлімде орналасқан.

Иіс жойғыш сүзгілер тұрған жер

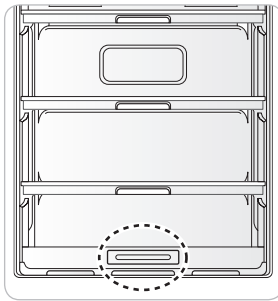

Жоғарғы бөлімнің
иіс жойғыш сүзгісінің
қақпағы

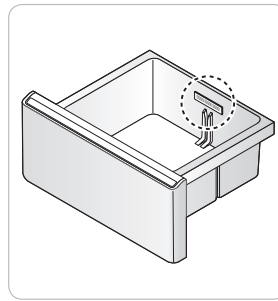

Ортаңғы/төменгі
бөлімдердің иіс жойғыш
сүзгілерінің қақпағы

Иіс жойғыш сүзгілерді бөлшектеу

► Жоғарғы бөлімнің иіс жойғыш сүзгісі

1 Жоғарғы сөренің қақпағын көтеріп, толықтай кіргенше ішке қарай итеріңіз.

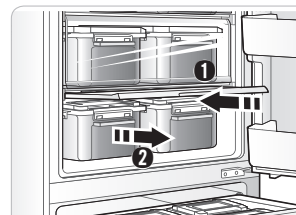
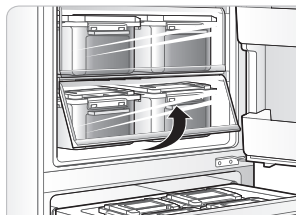

Иіс жойғыш сүзгілерді бөлшектеу және кәдеге жарату

- 1 Жоғарғы бөлімнің төменгі сәресінің алдыңғы жағын көтергеннен кейін сәреселерді тартып алып шығыңыз.



- 2 Қақпақтан сүзгіні алып шығыңыз.

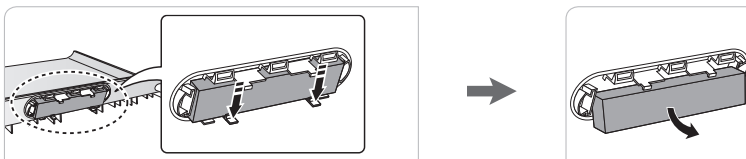

Ортаңғы/төменгі бөлімнің иіс жойғыш сүзгісі

Төменде көрсетілгендей, қақпақты басып, өзіңізге қарай тартыңыз.

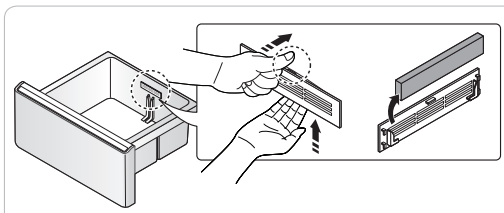

Иіс жойғыш сүзгілерді қайта қолдану

Алып шығылған иіс жойғыш сүзгіні көлеңкеге қойып, 24 сағаттай кептіріңіз, кейін қайта салыңыз. (Сүзгіні үнемі дерлік пайдалануға болады.)

⚠ Абайлаңыз

- ▶ Сүзгіні қысқа толқынды пешке салып кептірмеңіз, себебі бұл өрт тудыруы немесе сүзгі мүмкін, нәтижесінде оны қайта пайдалану мүмкіндігі жойылады.

Жоғарғы бөлімнің сөресін және балғындық қақпағын алу/ауыстыру

Ең жоғарғы қақпақтан басқа, жоғарғы бөліктегі сөрелер мен балғындық аймағының қайырмалы қақпағын алып тастауға болады. Сөрелерді және балғындық аймағының қайырмалы қақпағын қалай алып, кері қоюға болады.



Ескертпе

- Модельге байланысты балғындық қақпағының түрі басқаша болуы мүмкін.

Жоғарғы бөлімнің сөресін және балғындық қақпағын алу

- 1 Сөредегі контейнерлерді немесе тағам өнімдерін алып шығыңыз.
- 2 Балғындық қақпағын көтеріп, сөре астына толықтай итеріңіз.

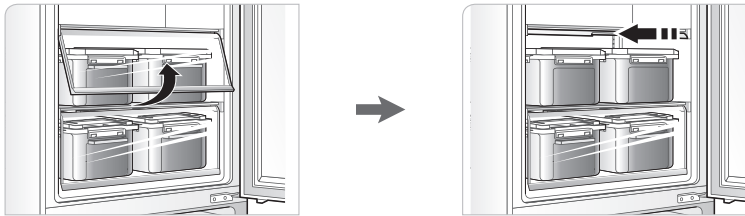

- 3 Бүйірлік проекция бөліктерін тұйық күйден сөре астына салу үшін, сөренің алдыңғы жағын жоғары көтеріңіз.

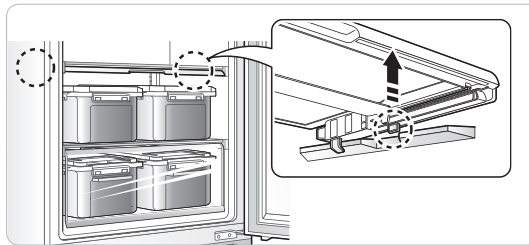

Жоғарғы бөлімнің сөресін және балғындық қақпағын алу/ауыстыру

- 4 Сөренің астындағы сол және оң жақ күршектер жолдағы ойық күйіне жеткенше сөрені өзіңізге қарай тарта беріңіз, осыдан кейін сөрені сыртқа шығару үшін, сәл көтеріп, алдыға тартыңыз.

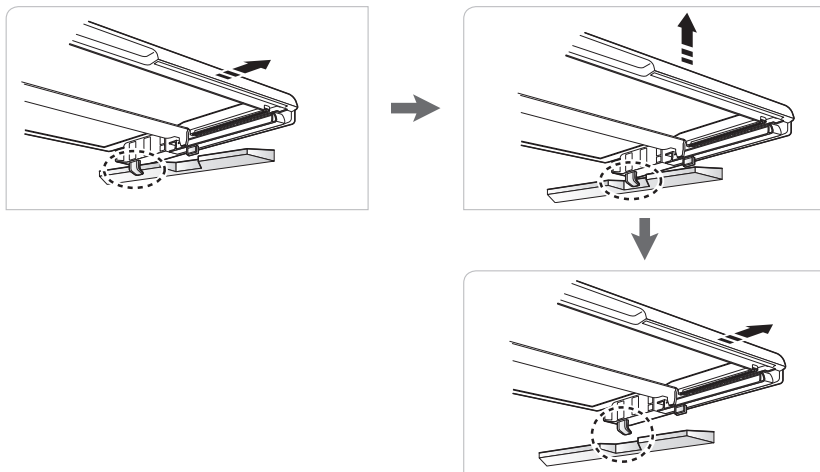

Жоғарғы бөлімнің сөресін және балғындық қақпағын ауыстыру

- 1 Сөрені ұстап тұрып, сөренің астындағы күршектердің жолдағы ойық күйіндегі орнын анықтау үшін, сөрені жолға салыңыз.

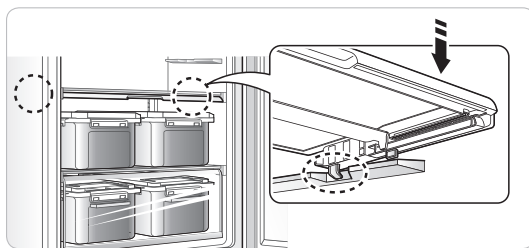

- 2 Сөре тоқтағанша ішке қарай итеріңіз.

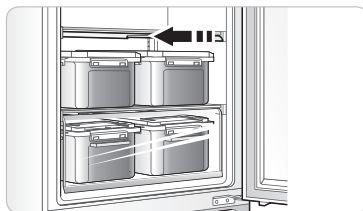

Қалқаны алу/ауыстыру

Ортаңғы және төменгі бөлімдердегі қалқаны пайдалануға болады. Кимчиге арналған контейнерлер пайдаланылмаған уақытта қалқаны пайдалану ыңғайлы келеді, себебі ол бір бөлімде бірнеше тағам түрлерін сақтауға мүмкіндік береді.



Ескертпе

- ▶ Алдын-ала баптаулар бойынша ортаңғы бөлімнің жылжымалы жәшігінде тек бір қалқа ғана жеткізіледі. Модельге байланысты қалқалар пішіні мен саны түрлі болуы мүмкін.

Тікелей бөлгішті қалай алуға/қююға болады

- 1 Еденнің төменгі жағында екі бұрандаманы бұраңыз. (Модель 330L бұрандамалармен бұралмаған)

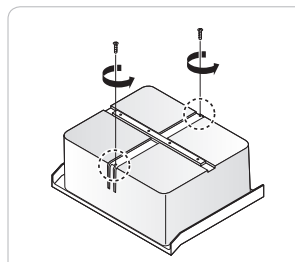

- 2 Кеңістіктің көбірек бөлінуін қаласаңыз, қуысқа салғаннан кейін сол және оң қанаттарды жазыңыз.

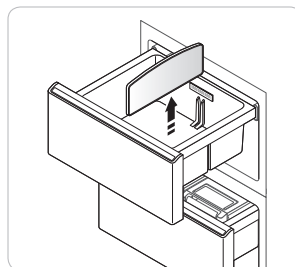

- ※ Бөлгішті орнату оны бөлшектеуге кері ретпен жүргізіледі.
- ※ Бөлгіштер модельге байланысты ерекшеленеді.

Айқаспа тәрізді бөлгішті қалай алуға/қююға болады

- 1** Еденнің төменгі жағында екі бұрандаманы бұраңыз.
(Модель 330L бұрандамалармен бұралмаған)

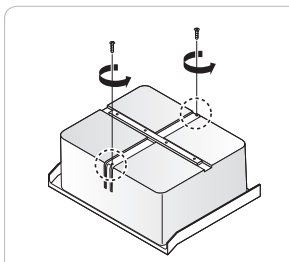

- 2** Қанаттарын бөлу үшін жоғары қарай аударылған қанаттарын көтеріңіз.

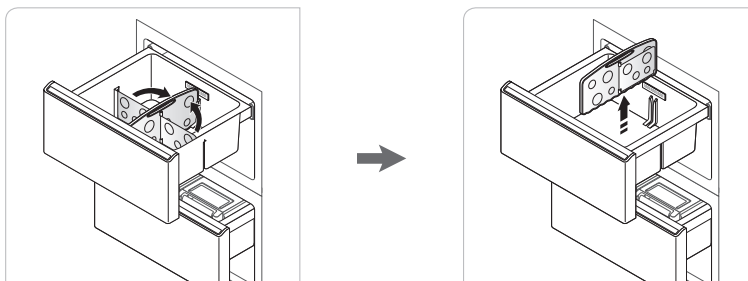

- ※ Бөлгішті орнату оны бөлшектеуге кері ретпен жүргізіледі.
- ※ Бөлгіштер модельге байланысты ерекшеленеді.

Тұтынушыға қолдау көрсету және сипаттамалар

Ең жиі қойылатын сұрақтар

Қызмет көрсету үшін хабарласу алдында

Бұйымды кәдеге асыру жөніндегі нұсқаулар

Сипаттамалар

Шектеулі кепілдік



Ең жиі қойылатын сұрақтар

Мен кимчиді ұзақ сақтағым келеді.

- Кимчи тоңазытқышта ашиды. Кимчи тірі өнім болғандықтан, ұзақ уақыт сақтау кезінде оның бүлінуін болдырмау мүмкін емес. Дегенмен, ұзақ сақтаудың бір нұсқасы бар-төмен температурада сақтаңыз және аз қозғалтуға тырысыңыз. Сондай-ақ, сіз кимчи үшін тұздыққа кимчиді салғаннан кейін, кимчидің бетін тағамдық ПВХ қабықшамен немесе майлы қағазбен жабыңыз және кимчидің ашуын және оны ұзақ сақтау мүмкіндігін болдырмау үшін тұз себіңіз.
- Тоңазытқыш 4 ~ 5 сағат бойы жұмыс істеп болғаннан кейін (алдын-ала), ішінде суық болған соң, кимчиге арналған тоңазытқышқа жаңа дайындалған кимчиді салыңыз және сақтау режимін таңдаңыз. “Kimchi storage/Кимчи сақтау” сақтау режимінің (стандарт, күшті, әлсіз) қарқындылығын кимчидің түріне және тұздың құрамына байланысты таңдаңыз. Кимчиді суық жерде сақтау ингредиенттерді бұзуы мүмкін.
- Арнайы контейнерде сақтауға тырысыңыз. Кимчиді арнайы контейнерге салғанда, кимчи ағып кетпейтіндей, оны шектеу сызығына дейін (шамамен 80%) толтырыңыз және қақпақты тығыз жабыңыз.
- Егер қақпақ тығыз жабылмаса немесе өнімнің кейбір бөлігіне ауамен кіретін болса, ұзақ сақтауда немесе тіпті одан бұрын кимчидің бетінде ақ ашытқы қағы пайда болуы мүмкін. Ақ ашытқының қағының пайда болуының алдын алу үшін кимчидің бетін тағамға арналған қабықшамен немесе ағаш қақпақпен жабыңыз.
- “Fermentation/ферментация” режимі кимчиді сақтау барысында процесті жылдамдатады. Егер жоғары/high сақтау температурасы орнатылған болса, кимчиді мүмкіндігінше жиі тексеріңіз - ол кимчидің түріне және ондағы тұздың құрамына байланысты мұздауы мүмкін.
- Бір апта бойы сақталатын кимчи салынған контейнерді алып, тұздықтың ағып кетпегенін тексеріңіз. Ұзақ сақтау кезінде тұздық ақпауы да мүмкін.
- Тұздың құрамына кимчиді ашыту жылдамдығы қатты әсер етеді. Кимчидің аз мөлшерін аз уақыт сақтауға болады; ал кимчидің көп мөлшерін ұзақ сақтауға болады.

Кимчи тым тез ашыды.

- Тоңазытқышта кимчи, кимчи тым ерте ашыды.
- Сақтау температурасы тым жоғары емес екенін тексеріңіз.
- Егер сіз “Kimchi-Mid/Кимчи-орта” режимінде кимчиге жылдам ұстасаңыз, ‘Kimchi-High/Кимчи-жоғары’ режиміне ауысыңыз.
- Жәшіктің жақсы жабылғанын тексеріңіз. Резеңке тығыздағыштың астына қоқыс түсіп, жәшік тығыз жабылмаса, кимчи тым тез ашуы мүмкін.

- Егер сіз тым көп дәмдеуіштер қоссаңыз, кимчи тез дайындалуы мүмкін.
- Кимчиді ашыту процесінде қоршаған ауаның температурасы жоғары болса (25 °C артық), кимчи тез быламыққа айналуы мүмкін.

Кимчидің түсі өзгерді

- Тұздалған қырыққабат жуып, кимчиді, суын толық алмай пісіріңіз. Бұл ашыту процесінде дәмдеуіштерді дұрыс мөлшерде қоспасаңыз орын алуы мүмкін.
- Ашытқы қағы кимчиді түссіздендіруі мүмкін, ашытқы қағын алып, кимчиді тұздыққа толық батып тұратындай етіп сақтаңыз.

Кимчидің жоғарғы бөлігі ағарды.

- Кимчидің бетіне ауа кірген кезде, ақ ашытқы қағы (жілік майы) пайда болуы мүмкін. Бұл тоңазытқышта ұзақ сақтағанда табиғи түрде болуы мүмкін. Сақтау процесінде ауадан жабу үшін тағамға арналған қабықшамен жабыңыз немесе тұз себіңіз.
- Егер сыртта ылғалды болса, ашытқы қағы пайда болуы мүмкін. Кимчиді дымқыл қолмен алмаңыз, гигиеналық қолғаптарды және т.б. қолданыңыз. Кимчи қалдықтарының тұздықта болуын қадағалаңыз.
- Қақ әсерінен кимчи жұмсарады. Бірден қақты кетіріңіз.

Менің кимчиім ащы татиды.

- Кимчиде ол ашығанға дейін ащы дәм пайда болуы мүмкін, кимчи ашығаннан кейін, ащы дәм азаяды немесе мүлдем жоғалады.
- Егер Пекин қырыққабаты нашар жуылса немесе магний құрамы жоғары болса, кимчи ащы татиды.
- Шалғамнан жасалған кимчи-тұздалған шалғамды жуып, содан кейін кимчи пісіруді бастасаңыз, ол ащы дәм татуы мүмкін.

Кимчидің оғаш иісі бар.

- Жаңа дайындалған кимчиде сарымсақ, тұздалған балық және басқа да дәмдеуіштерден оғаш иіс болуы мүмкін. Бұл иіс кимчидің ашуына қарай біртіндеп кетуі мүмкін. Егер сіз кимчи үшін тым көп дәмдеуіштер (сарымсақ, пияз және т.б.) пайдалансаңыз, жаман иісі шығып тұрады. Дұрыс мөлшерде салыңыз.
- Егер ферментация процесі әлі басталмаған болса, ал кимчи тоңазытқышта тікелей сақталса, мұндай иіс ферментация процесінің басында болуы мүмкін. Кимчиді тұздыққа салғаннан кейін, оған ауаны кіргізбеуге тырысыңыз және кимчидің дәмін сақтаңыз.

Кимчи мұздатылған.

- Сақтау температурасы кимчидің түріне, тұздың құрамына және т.б. байланысты әртүрлі болуы мүмкін. Өзіңіздің қандай кимчи дайындағаныңызды тексеріңіз. Сондай-ақ, тұзы аз кимчи тез мұздатылады, сондықтан оны **Kimchi** **Low** «Кимчи - төмен»
- **Kimchi** режимін пайдаланғанда су Кимчи мұздатады. **Veggie/Fruits** **High** режимін қолданыңыз.

Кимчи басылып қалды.

- Ұзын немесе аса тұзды емес қырыққабатты ашытқанда немесе егер сіз сәл тұздалып маринадталған қырыққабаттан кимчиді дайындасаңыз.
- Егер кимчиде тұз аз болса, тұздың құрамын реттеңіз. Сонымен қатар, сіз тым көп қант немесе төмен сапалы тұз қолдансаңыз, кимчи бұзылуы мүмкін.
- Бұл тым көп химиялық дәмдеуіштер немесе тұзды балық пайдаланғанда болуы мүмкін.
- Сақтау кезінде әрқашан кимчиді тұздықта ұстаңыз.

Қызмет көрсету үшін хабарласу алдында

Егер тоңазытқышыңызда ақаулар туындаған жағдайда, қызмет көрсету үшін хабарласу алдында міндетті түрде ақаулықтарды іздеу және жою жөніндегі келесі нұсқаумен танысыңыз.

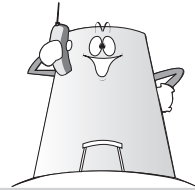

Ақаулықтарды іздеу және жою жөніндегі нұсқау

Мәселелер	Шешімдері/түсіндірмелері
Тоңазытқыш жұмыс істемейді.	<ul style="list-style-type: none">• Күш беретін сымның күш беретін розеткаға дұрыс салынғанына көз жеткізіңіз.• Азық-түлік сақталатын бөлімшедегі қоректендірудің қосылып тұрғанына көз жеткізіңіз.• Бөлімшелерде тұрақты температураны қамтамасыз ету үшін, тоңазытқыш бірде қосылып, бірде өшіп тұрады. Температураны қолдау үшін жұмысының тоқтауы – қалыпты жағдай.
Тоңазытқыштың сыртқы жағында су тамшылары түзіледі.	<ul style="list-style-type: none">• Ішінде суық су бар стақанның бетінде су тамшылары жиналғандай, бұл да – қалыпты құбылыс. Тоңазытқыш ылғалды ортаға орнатылса немесе ауа-райы ылғалды болса, әсіресе жаңбыр маусымында ыстық не ылғалды ауа тоңазытқыштың суық бетінде шық түзуі мүмкін. Бұған ылғалды ауа себеп. Бұған уайымдамаңыз, бірақ құрғақ жұмсақ шүберекпен немесе орамалмен сүртіңіз.
Тоңазытқыш ішінде қырау мен ылғал түзіледі.	<ul style="list-style-type: none">• Ауа-райы ыстық әрі ылғалды болса, ал есіктер ашық тұрса, ылғалды ауа тоңазытқышқа кіріп, ішінде су тамшыларын түзеді.• Тоңазытқыштағы аз мөлшердегі қырау қажетті ылғалды және азық-түліктің балғындығын қамтамасыз етеді. Бұл құбылыс ақаулыққа жатпайды, уайымдамаңыз!

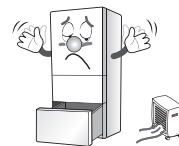
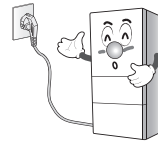

Мәселелер

Шешімдері/түсіндірмелері

Жылжымалы жәшіктерді толықтай ашу қиын.

- Егер ортаңғы және төменгі бөлімнің жылжымалы жәшіктері толықтай ашылмаса, толықтай ашылуын қамтамасыз ету үшін, көбірек күш салып, өзіңізге қарай тартып көріңіз.
- Жылжымалы жәшіктерді толықтай ашып пайдаланыңыз. Егер жылжымалы жәшіктерді толық ашпай жиі қолдансаңыз, ортаңғы және төменгі бөлімшелердегі жылжымалы жәшіктердің жолдарына қысым түсіп, олар істен шығуы мүмкін.
- Егер жылжымалы жәшіктердегі ақаулар жойылмаса, сервистік орталыққа хабарласыңыз.



Тоңазытқыштың алдыңғы немесе сол/оң жағының беті ыстық.

- Тоңазытқыштың алдыңғы бетінде шықтың түзілуін болдырмау үшін, алдыңғы бет айналасында түтік орналасқан. Яғни тоңазытқышты алғаш рет орнатқанда және жазғы маусымда ыстық болуы мүмкін, бірақ бұл ақаулыққа жатпайды.



Кимчиге арналған контейнер қақпағында мұз түзіледі.

- Тоңазытқыш кимчи сақтауға арналған оңтайлы температураны ұзақ қамтамасыз етеді. Мұның нәтижесінде қақпақта мұз түзіледі.
- Мұздың пайда болуын болдырмай, кимчиді ұзақ сақтау үшін, кимчи үстіне полиэтилен үлдір немесе пакет жабыңыз.



Жоғарғы бөлімдегі азық-түлік қатып қалды.

- Жоғарғы бөлімдегі басқару панелінің “Қатыру” режиміне қойылғанын тексеріңіз.
- Қоршаған температураның 0°C-тан жоғары екенін тексеріңіз. Температура 0°C-тан төмен болса, тоңазытқыштағы азық-түлік қатуы мүмкін.

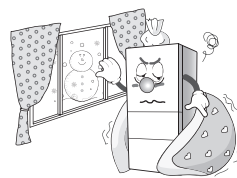

Мәселелер

Шешімдері/түсіндірмелері

Тоңазытқыш ішінде су ағып жатқанын және көпіршіктер дыбысын естисіз.

- Бұл жағдай тоңазытқышта суытқыш агент айналымы кезінде немесе қырау еріп, су аққан кезде туындауы мүмкін. Бұл – қалыпты жағдай.

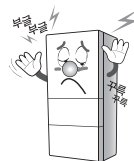

Гүрілдеген, гуілдеген, тырсылдаған және тарсылдаған дыбыстарды естисіз.

- Бұл дыбыстар компрессор жұмыс істеп тоқтаған кезде және тоңазытқыш бөлшектері суығанда немесе қызғанда туындауы мүмкін. Бұл – қалыпты жағдай.



Ерекше шулар немесе дыбыстар естисіз.

- Тоңазытқышты тегіс әрі берік еденге орнатқаныңызды тексеріп, көз жеткізіңіз.
- Тоңазытқыштың қабырғаға тым жақын тұрмағанын тексеріп, көз жеткізіңіз. Тоңазытқыш үстіне заттар қоймаңыз.

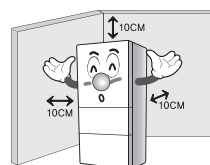

Тоңазытқышқа тиген кезде шағын электрлік соққыларды/шаншуды сезесіз және ақырын тырсылдаған дыбысты естисіз.

- Бұл күш беретін сымды жерге тұйықталмаған розеткаға қосқан жағдайда туындауы мүмкін.
- ІЕгер күш беретін сымды жерге тұйықталмаған ұзартқышқа қосқан болсаңыз, жерге тұйықталған ұзартқышқа қосыңыз.
- ІЕгер мәселе жойылмаса, сервистік орталыққа хабарласыңыз.

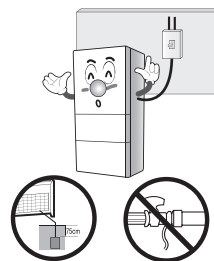

Тоңазытқыштан жағымсыз иіс шығады.

- Бұған кимчиге арналған контейнерден кимчи шырынының төгілуі себеп.
- Азық-түлікті салған кезде контейнердің бетін жауып, полиэтилен үлдірге ораңыз. Етті, балықты, қақталған балықты және т.б. полиэтилен пакетке салып сақтаңыз.



Мәселелер

Шешімдері/тү

Дабыл сигналын естисіз.

- Жоғарғы бөлім есігі 3 минуттан астам ашық тұрған кезде тоңазытқыш дабыл сигналын береді. Есікті жабыңыз.



Басқару панелі жұмыс істемейді.

- Басқару панелі Бұғаттау режимінде.

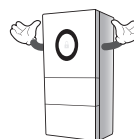

Тоңазытқышта пластик иісі бар.

- Тоңазытқыш енді жеткізілген кезде ішінде пластик иісі болуы мүмкін. Есіктерін ашып, желдеткеннен кейін тоңазытқышты пайдаланыңыз.



Есікті ашу қиын.

- Бұған тоңазытқыш ішіндегі және сыртындағы температуралар айырмасы себеп. Бір минут күтіп, қайта көріңіз.



Бұйымды кәдеге асыру жөніндегі нұсқаулар

Бұл бұйымда көпірткіш зат ретінде ЦИКЛОПЕНТАН пайдаланылады.

Оқшаулағыш материалдардағы газдар оларды кәдеге жаратқан кезде ерекше сақтық шараларын қажет етеді. Бұл бұйымды кәдеге жаратудың қоршаған орта үшін қауіпсіз тәсілі жөнінде міндетті түрде жергілікті органдарға хабарласыңыз.

Бұл өнімде пайдаланылатын хладагент - тұтанатын газ (Изобутан, R-600a). Тоңазытқышты жөндеу, тасымалдау және жою кезінде келесі сақтық шараларын сақтаңыз.

- Салқындатқыштың заряды астында атыс қаруына қол жеткізбеңіз.
- Хладагент ағып кетсе, жеткілікті түрде желдетіңіз.
- Хладагент құбырының бұзылуына абай болыңыз.
- Құбырды жою және дәнекерлеу кезінде қару-жарақты пайдаланбаңыз. (Дәнекерлеуге тыйым салынады)
- Тоңазытқышты сервистік инженерлерден басқа бөлшектеуге, жөндеуге немесе өзгертуге болмайды.
- Хладагент ағып жатқанда қалған хладагентті толығымен шығарыңыз.



Электрлік және электрондық жабдықтарды кәдеге жарату Бұйымдағы, оның жинақтаушы бөлшектеріндегі немесе орамасындағы бұл символ міндетті түрде кәдеге жарату қажеттігін білдіреді.

Істен шыққан бұйымды қайта өңдеу үшін электрлік және электрондық жабдықтарды қабылдау орнына өткізуіңізді сұраймыз. Кейбір елдерде, соның ішінде Еуро Одақ елдерінде істен шыққан электрлік және электрондық жабдықтар бірліктерін жинаудың арнайы сұлбалары әзірленген. Бұл жабдықты кәдеге жарату ережелерін сақтай отырып, Сіз қоршаған ортаны және адамзат аمانдығын сақтауға өз үлесіңізді қосасыз. Материалдарды қайта өңдеу арқасында табиғат ресурстары сақталады. Сол себепті істен шыққан жабдықты тұрмыстық қалдықтармен бірге лақтырмаған жөн. Жабдықты қайта өңдеу жөніндегі егжей-тегжейлі ақпаратты қалдықтарды қайта өңдеу сервисінен немесе осы бұйымды сатып алған сауда орнынан алуыңызға болады.

Жұмыс істеу мерзімі

Бұл тауардың жұмыс істеу мерзімі – 7 жыл.

Сипаттамалар

Көрсеткіштері		Модель	
		DT42BRRMT	DT33BFMUH
Қоректендіру		220-240 В пер.тока, 50 Гц	
Мөлшері	Ені	662 MM	
	Тереңдігі	632 MM	767 MM
	Биіктігі	1,870 MM	
Энергиялық тиімділік класы		A+	
Брутто салмағы/Таза салмағы		123кг / 113кг	115кг / 106кг
Суытқыш агент /суытқыш агент мөлшері		R-600a / 58 г	
Көлемі	Жоғарғы бөлім	206.3 л	153 л
	Ортаңғы бөлім	106 л	88.5 л
	Төменгі бөлім	106 л	88.5 л
EZ Контейнер көлемі	Жоғарғы бөлім	4,8 л x 2, 10,4 л x 6	3,8 л x 2, 9,2 л x 6
	Ортаңғы бөлім	10,7 л x 2, 12,5 л x 2	18,0 л x 2
	Төменгі бөлім	10,7 л x 2, 12,5 л x 2	18,0 л x 2

* Дизайны мен техникалық сипаттамалары алдын ала хабарлаусыз өзгертілуі мүмкін.

dimchae

DS1901-02

Распространяется на товары, приобретённые на территории России

ГАРАНТИЙНЫЙ ТАЛОН №

Дата продажи

Фамилия покупателя

Адрес

Телефон

Серийный номер

Печать и телефон фирмы-продавца

ГАРАНТИЯ

DS1901-02

Завод-изготовитель продукции марки "Dimshae" гарантирует надежное качество своей продукции при условии соблюдения требований, указанных в данном оригинальном талоне "Dimshae" и технических инструкциях по эксплуатации, прилагаемых к каждому изделию. Производитель предоставляет гарантию сроком 1 год на все бытовые товары марки "Dimshae", приобретенные и используемые потребителем-гражданином исключительно для личных, семейных, домашних и иных нужд, не связанных с осуществлением предпринимательской деятельности. Иные гарантийные сроки на товары марки "Dimshae" не устанавливаются. Гарантийное обслуживание потребителей осуществляется уполномоченными сервисными мастерскими в течение 30 дней с момента обращения потребителя в мастерскую. Адрес и телефон ближайшей сервисной мастерской потребитель может узнать в магазине или найти на вкладыше к гарантийному талону. В связи с тем, что изделия марки "Dimshae" являются технически сложными, то в случае ремонта уполномоченными лицами Завод-изготовитель предупреждает:

- а) изделие, отремонтированное уполномоченным лицом, может представлять опасность для Вашей жизни и имущества (например стать источником возгорания);
- б) ремонт, произведенный уполномоченным лицом, может оказаться некачественным и привести к возникновению в дальнейшем неустраняемых дефектов в изделии;
- в) не производите ремонт собственными силами, это может оказаться опасным для Вашей жизни и здоровья.

Гарантийный ремонт должен быть произведен только уполномоченными сервисными мастерскими.

УСЛОВИЯ ГАРАНТИИ

Срок службы товара исчисляется с даты пролажи, подтвержденной кассовым чеком, если он отсутствует, то срок службы исчисляется с даты производства товара. Обязательно сохраните кассовый чек, инструкцию по эксплуатации, гарантийный талон в течение всего срока службы.

Настоящая гарантия не распространяется на следующие случаи:

- если потребитель нарушает правила пользования изделием, указанные в данной гарантии и технической инструкции;
- использования изделия в предпринимательской деятельности;
- при возникновении дефекта в результате ошибочных или умышленных действий;
- при возникновении дефекта в результате внесения изменений в конструкцию изделия;
- при поломке изделия вследствие воздействия непреодолимой силы (пожар, стихийные бедствия и т.д.);
- при повреждениях, вызванных попаданием внутрь посторонних предметов, жидкостей, насекомых, скопления пыли;
- при механических повреждениях;
- при повреждениях, вызванных несоответствием Государственным стандартам параметров питающих, телекоммуникационных, кабельных сетей и других подобных факторов.

dimchae
Распространяется на товары, приобретенные на территории России

DS1901-02

Гарантийный талон № _____

Ф.И.О. покупателя _____

Адрес _____

Телефон _____



dimchae
Распространяется на товары, приобретенные на территории России

DS1901-02

Гарантийный талон № _____

Ф.И.О. покупателя _____

Адрес _____

Телефон _____



dimchae
Распространяется на товары, приобретенные на территории России

DS1901-02

Уполномоченный агент _____

Телефон _____

Подпись мастера _____

dimchae
Распространяется на товары, приобретенные на территории России

DS1901-02

Уполномоченный агент _____

Телефон _____

Подпись мастера _____

dimchae
Распространяется на товары, приобретенные на территории России

DS1901-02

Уполномоченный агент _____

Телефон _____

Подпись мастера _____



“С” ОТРЫВНОЙ ТАЛОН “С”

Номер заказ-наряда
Модель
Серийный номер
Дата ремонта
Проявление дефекта

Номер заказ-наряда
Дата поступления
Дата ремонта
Содержание ремонта



“В” ОТРЫВНОЙ ТАЛОН “В”

Номер заказ-наряда
Модель
Серийный номер
Дата ремонта
Проявление дефекта

Номер заказ-наряда
Дата поступления
Дата ремонта
Содержание ремонта



“А” ОТРЫВНОЙ ТАЛОН “А”

Номер заказ-наряда
Модель
Серийный номер
Дата ремонта
Проявление дефекта

Номер заказ-наряда
Дата поступления
Дата ремонта
Содержание ремонта



Сервисные центры

DS1901-02

№	Город	Название	Телефон	Адрес фактический	№	Город	Название	Телефон	Адрес фактический
1	Ангарск	ИП Жолудев	(3955)652506	668806, г.Ангарск, 14 квартал, дом 1 (ПШ "Ангарск-Сити"), офис 114	19	Буряево (Башкортостан)	ООО "Сервисный Центр Алтан" (Только КБТ)	(347) 293-04-04, 292-32-62	450078, Башкортостан Респ, Уфа г. Акская ул, дом № 69/2а
2	Абакан	ООО "ВидеоТехника.Сервис"	(3902) 27-91-32	655003, г. Абакан, ул. Баумана, д. 3	20	Великие Луки	ООО "НАШ СЕРВИС"	(811) 535-15-02	182107, Псковская обл, Великие Луки г. Гагарина пр-т, дом № 79, помещение 20/4
3	Анапа	ИП Коваленко (Спектр-Сервис)	8918(2)15-57-75	353440, г. Анапа, ул.Астраханская, д. 98	21	Новгород	ООО "ПК"	(8162)946-562	173025, г. Великий Новгород, ул. Кочетова, д. 23а
4	Армавир	ООО "Динна-Сервис Центр"	(8182) 20 23 30	163045, Армавирская обл. Армавирский г. Садовая ул, дом № 21	22	Новгород	ООО "Авторизованный Центр "Плюсер Сервис"	(8162) 76-50-01	173020, г. Великий Новгород, ул.Заставная, д. 2, корп. 6
5	Астрахань	ООО "Хайтек-Сервисный центр"	(8512) 63-12-00, 83-10-00	414024, Астрахань ул. Ташкентская, д.13,5	23	В. Жиряево	ООО "Сервисный Центр Алтан" (Только КБТ)	(347) 293-04-04, 292-32-62	450078, Башкортостан Респ, Уфа г. Акская ул, дом № 69/2а
6	Астрахань	ООО Эпохи	(8512) 63-27-27, 54-51-01	414040, г. Астрахань, ул. Саратовская, д. 51б	24	Владивосток	ОП "Сервис Центр №1 Владивосток" ООО "Эльдорадо"	(423)263-68-88, (485)787-78-00	690012, г. Владивосток, ул. Калинина, д. 84
7	Ахсай (Ростовская область)	ИП Климов Н.В. (Комет Сервис)	(8665)095-88-02, 8916(357)-945-71	340220, Ростовская область, г.Ахсай, ул. "Чайка", д. 175	25	Владивосток	ООО "Арктика-Сервис"	(8572)05-01-07, (8572)65-09-09	362015, РОО-Алания, г. Владивосток, пр. Косса, д. 15
8	Баймак (Республика Башкортостан)	ООО "Сервисный Центр Алтан" (Только КБТ)	(347) 293-04-04, 292-32-62	450078, Башкортостан Респ, Уфа г. Акская ул, дом № 69/2а	26	Владимир	ООО Домовой сервис	(4828) 44-72-81, 44-72-80, 44-98-55	600017, г. Владимир, ул. Сагурина, д. 39
9	Балаково	ИП Янукевич А.А. (СЦ Голаф) г. Балаково	8 (453) 62-79-72	413840, Саратовская обл., г. Балаково, ул.Набережная 50 лет ВЛКСМ, дом № 6	27	Владимир	ООО "Мастер Сервис"	(4822)335-10-79	600020, Владимирская обл. Владимир г. Большая Нижегородская ул, дом № 23, помещение 1
10	Балашиха	ИП Шишкова И.В. (СЦ Ремонт Электроники)	(495) 943-02-15	143900, МО, г. Балашиха, ул. Звездная, д. 14	28	Волгоград	ИП Куранкин В.С.	(8442)50-10-09	400119, г. Волгоград, ул. Тулака, д. 14
11	Барнаул	ИП Малюшкин И.И.	(3852) 33-84-84, 34-83-83	656023, г.Барнаул ул. Глушкова, д. 46	29	Волгоград	ОП "Сервис Центр Волгоград" ООО "Эльдорадо"	(8442)58-86-90	400048, г. Волгоград, проспект Жукова, д. 120, стрение 1
12	Белгород	ООО "Выбор-Сервис"	(4722)229-290	308000, г. Белгород, пр-т Гражданский, д. 32	30	Волгода	СЦ Волгода	(8172)52-19-19	160034, г. Волгода, ул.Новгородская, д. 7
13	Береznики	ООО "Рембытторгтехника"	8(3424)237-223	616418, Пермский край, г.Береznики, ул. Л. Тюттото, г.Береznики, офис 7	31	Воронеж	ОП "ТРАНССЕРВИС-Воронеж"	(4732)39-37-55, 39-37-53	394033, г. Воронеж, Ленинский пр-кт, д. 160А
14	Бийск	ИП Горбатов С.А.	(3854) 55-53-58	659300, Алтайский край, Бийск г. Советская ул, дом № 22, стрение Н-10	32	Воронеж	ОАО ВТЦ "Орбита-Сервис"	(473)235-5917	394030, г. Воронеж, ул. Донбасская, д. 1
15	Братск	ООО "Лексика Электроника"	(953)45-99-07, 45-98-96	665708, Иркутская обл., г. Братск, ул. Пионерская, д. 23/40	33	Воронеж	ОП "Сервис Центр Воронеж"	(473)228-41-75	394088, г. Воронеж, ул. Богоява, д. 158А
16	Брянск	ООО "ТЕХСЕРВИС"	(4832) 62-21-21	241037, г. Брянск, пер. Авиационный, д. 3, корп. 2	34	Воронеж (Нижегородская обл.)	ИП Прокурнов Е.А.	(4732) 71-31-84	394030 Воронеж ул.Пехановская, д.40
17	Брянск	Мастер сервис 32 (ИП Феськова С.С.)	(4832) 30-77-88; 30-77-89	241023, Брянская обл. Брянск г. Степная, дом № 12	35	Воронеж	ООО "АССЦ РАДУГА"	8-800-801-06-06, (8313)28-13-85, 8-800-800-99-22	606024, Нижегородская обл. Дзержинск г. Чапаева ул, дом № 69/2
18	Бузулук	ИП Гилалова Н.М. (бывш. ИП Кудашова В.А.)	(35342) 577-87	461049, Оренбургская обл., г. Бузулук, 2-ой эт-н, д. 34	36	Дзержинск (Нижегородская обл.)	ИП Федотов С.А.	(84235) 266-59, 914-64	433505, Ульяновская обл. г. Димитроград, ул. Октябрьская, д. 63

DS1901-02

№	Город	Название	Телефон	Адрес фактический	№	Город	Название	Телефон	Адрес фактический
37	Дорогоми (Республика Башкортостан)	ООО "Сервисный Центр Альтан" (Тольку ИБТ)	(347) 283-04-04, 282-32-62	450078, Башкортостан Респ., Уфа г, Аксаев ул, дом № 69/2/а	57	Карабулак	ООО "ИНГТЕКСЕРВИС"	8(828)749-23-91, 8(934)44-42-44	368230, Респуб. Ингушетия, г. Карабулак, ул. Джабалиева, Д. 15/
38	Балатория	ООО "НК-Центр"	8(0656)829-090	297400, г. Балатория, ул. Интернациональная 146	58	Кемерово	ООО "Коммон"	(8342) 625-012;	650001, г. Кемерово ул. Потемкина, д. 8
39	Екск	ИП Насибулмин И.Х.	(86132)2-11-71, 3-66-02	353680, Красноярский край, г. Екск, ул. Пушкина, д. 84	59	Кизляр	АСУ "Терек" (ИП Абдулрахимов З.А.)	624-574 (87238) 7-33-55	368830, Дагестан Респ. Кизляр г. Рыбинск пер, дом № 17
40	Екатеринбург	ОП "Сервис Центр Екатеринбург ООО "Эльдорадо"	(967)633-73-85; (495)787-78-00;	620905, г. Екатеринбург, ул. Сухомлинская, д. 197	60	Мироя	ООО "Кедрат Сервис"	(8332) 754-555	611014, г. Мироя, ул. Производственная, Д. 24 А
41	Екатеринбург	ООО "Транссервис-Екатеринбург"	(343) 278-90-92, 278-90-91, 264-62-77	620075, Свердловская обл, Екатеринбург г. Шарташская ул, дом № 10	61	МО Коломна	ООО "Росинка-2"	(486) 14-63-64	140411, МО, г. Коломна, пр-кт Кирова, д. 15
42	Елец	ООО "РЕМБИТЕХНИКА"	(4746)72-24-09, 2-07-87	399770, Липецкая область, г. Елец, ул. Коммунаров, д. 58/а	62	Кострома	Мастер Сервис (ИП Лаврентьев В.В.)	(4942) 62-69-88	156008, Костромской обл, Костромской р.н, Кострома г.
43	Жигулевск	ООО "Жигули-Гарант"	(84862) 228-73	445350, г. Жигулевск, ул. Мира, д. 21	63	Краснодар	ИП Новоженеца И.Ю. (СЦ РИМ "Фотон")	(861) 224-93-48	350072, г. Краснодар, Ростовское шоссе, д. 22/4
44	Иваново	ООО "Спектр-Сервис Иваново"	(4832)333-51-65	153025, г. Иваново, ул. Дзержинского, д. 45/6	64	Краснодар	ООО "Фотон"	(861) 255-46-72; 255-20-06	350048, г. Краснодар, ул. Калинина, д. 289
45	Ижевск	ООО "Арус-Сервис"	(3412)30-73-70, 78-06-64, 78-76-85	226010, г. Ижевск, ул. Язана, д. 4	65	Красноярск	СЦ-Электроальянс (ИП Высоцкий В.А.)	(9312) 93-54-33, 94-52-82;	660022, Красноярский край, Красноярск г. Спандарна ул, дом № 7, оф.1-02 "1-й этаж здания ОАО "Медтехника"
46	Ижевск	ООО Элгул	(3412) 249-51/3	469028, г. Ижевск, ул. Попова, д. 65	66	Красноярск	ООО "Дюлаб-Сибирь"	8 (953) 593-40-33 (931) 236-51-53, 236-60-11	660083, Красноярский край, Красноярск г. Вавилова ул, дом № 3а
47	Ижевск	ООО Paruga	(3412)904-903	426076, г. Ижевск, ул. Луцкая, д. 138/а	67	Красноярск	ОП "Сервис Центр Красноярск" ООО "Эльдорадо"	(3912)29-05-69; (495)787-78-00;	660048, г. Красноярск, ул. Мещерякова, д. 50
48	Иркутск	ОП "Сервис Центр №1 Иркутск" ООО "Эльдорадо"	(495)787-78-00;	664002, г.Иркутск, ул. Марии Ульяновой, д. 13, офис 307	68	Курган	ООО "ФЕНИКС"	(3522) 465-925, 485-940	640000, г. Курган, ул. Радищева, д. 56
49	Йошкар-ола	ИП Башкарева С.В.	(8362) 41-77-43, 45-73-68	424006, Республика Марий Эл, г. Йошкар-ола, ул Советская, д. 173	69	Курган	ИП Борсова (АСЦ БАТ-сервис)	352430, г.Курганский, ул. Островского, д. 32	
50	Казань	ООО ТСП "Атронмиррум все"	(843) 555-49-92, 555-49-32	Казань, ул. Краснокошайская, д. 92	70	Курск	ИП Семенов Н.Н. (Альфа-Сервис)	305007, г. Курск, ул. Заводская, д. 19	
51	Казань	ООО Лузаво	(843) 562-47-07, 260-04-12	420080, г.Казань, ул. Дембровская, д. 106 "б"	71	Курск	ООО Фирма "Экран Сервис Лимитед"	(4712) 54-74-24, 54-74-25	305001, Курская обл. Курск г., ул. Дембровская, д. 17
52	Казань	ОП "Сервис Центр Казань" ООО "Эльдорадо"	(495)787-78-00;	422624, г. Столбище, ул. Советская, д. 271	72	Лабинск	ООО "Балгсервис"	(86168) 739-98, 724-96	352506, г. Лабинск, ул. Турчанинова, д. 2
53	Калининград	ООО "РемТехСервис"	(4012) 303-847, 303-810	236011, г. Калининград, ул. Суворовская, д. 75	73	Липецк	ООО "СЦ "Фоллум"	(4742) 34-07-13, 35-37-57	398016, г. Липецк, ул. Космонавтов, д. 8
54	Калуга	БТ-Сервис	(4872) 25-21-81	248000, Калужская обл. Калуга г. Вилова ул, дом № 14	74	Липецк	ООО "ТСП Быттехника"	(4742)38-30-41, 24-26-81	398024, г. Липецк, ул. Гоголя, д. 21
55	Камensk Удлерская переплетация	ООО "ТЕХНОЦЕНТР СЕРВИС"	(3439)34-74-40, 34-74-39	623406, Свердловская обл., г. Камensk-Уральский, ул. Исетская, д. 33 "Б"	75	Липецк	ООО "Бладон"	(4742) 31-25-17, 8-900-109-04-48	398032, г. Липецк, ул. Космонавтов, д. 68
56	Канск (Красноярский край)	ООО "Т-Сервис"	(39161) 2-02-08, 3-39-13	663600, г. Канск, ул. Москвина, д. 66	76	Липецк	ИП Милыхова Б.О.	8(966)036-16-11	140007, МО, г. Люберецы, ул. Попель, д. 13

№	Город	Название	Телефон	Адрес фактический	№	Город	Название	Телефон	Адрес фактический
114	Оренбург	ООО "СервисТехника"	(3532)66-30-66	460044, Оренбургская обл., Оренбург, Констимулин ССР ул. дом № 4	134	Салават (Республика Башкортостан)	ООО "Сервисный Центр Алатан" (Польско КСТ)	(347) 293-04-04, 292-32-82	450078, Башкортостан Респ, Уфа г. Аксеяв ул. дом № 69/2а
115	Орск	ИП Бердииков В. В	(3537)372-383, 279-183	462421, Оренбургская обл. г. Орск, ул. Батульская, д. 25	135	Самара	ООО "Видео-Сервис"	(846) 262-62-62; 8-846-243-01-61;	443074, г. Самара, ул. Мориса Тореза, д. 137
116	Пенза	ООО "Орбита-Сервис"	(8412) 42-27-26, 94-04-45	440011, г. Пенза, ул. Карлинского, д. 2, 440061, г. Пенза, ул. Мирская, д. 17	136	Самара	ООО "Экспресс-Сервис"	(846) 228-72-18, 265-28-82	443066, Самарская обл., Г. Самара, ул. 22 Партызская, д. 52
117	Пермь	ООО "СК-Сервис"	(342) 221-40-99	614058, Пермь, ул. Деревоблодная, 3 Б	137	Самара	ООО "Эльorado" ОП "Сервис Центр Самара"	(846) 243-77-09; (495)877-78-00;	443122, г. Самара, ул. Зои Космодемьянской, д. 7, секция 2
118	Пермь	ООО "Р7В-сервис"	(342) 220-08-48, 226-97-78	614036, г. Пермь, ул. Мира, д. 55	138	Саранск	ООО "ТЕСТ-СЕРВИС"	(8342) 23-05-91, 32-77-26	430004, г. Саранск, ул. Садовая, д. 1
119	Пермь	ОП "Сервис центр Пермь"	(342)059-25-53	614980, г. Пермь, ул. П. Соловьев, 34, лит Д.	139	Саранск	ИП Г.Ильин В.П., (СЦ Видеосервис)	(8342) 24-98-58, 24-54-85	430016, г. Саранск, ул. В. Терешковой, д. 19А
120	Петрозаводск	ООО "Аэриозаванный Центр "Пioneer Сервис"	(8142) 59-20-45	180336, г. Петрозаводск, ул. Аюкина, д. 188	140	Саратув	ИП Колосов М.В.	(84147) 238-48, 238-46	427960, г. Саратов, ул. Обертинская, д. 1а
121	Прохладин (КБР)	ИП Шатагов Д.М.	(86631) 31-055	361041, г. Прохладин, пер. Комсомольский, д. 32	141	Саратув	ООО "Телеателье Союз"	(834147)3-28-14	427970, Удмуртия, г. Саратув, ул. Советская, д. 88, цокольный этаж
122	Псков	ООО "Ренолт и Сервис"	(8112) 53-86-30; 53-86-50	180006, г. Псков, ул. Труда, д. 11	142	Саратов	ООО "Транссервис-Саратов"	(8452) 52-84-58, 52-84-72, 52-84-73	410008, г. Саратов , ул.Большая Садовая, д. 95
123	Пятигорск	ИП Машко А.Е.	(928) 225-95-85	357528, г. Пятигорск, ул. Ермолова, д. 12	143	Севастополь	ООО "ДИАДЕМА-СЕРВИС"	(0692)55-56-43	290008, г. Севастополь, ул. Пожарова, дом № 26 "Б"
124	Пятигорск	ИП Чернявский Е.В. (Полисервис)	(9739)333-17-29	357551, г. Пятигорск, ул. Г-я Набережная, д. 32, к. 4	144	Северодвинск	ИП Варенюв В.И.	(8184) 56-72-21, 27-84-62	164504, Ахангельская обл.г. Северодвинск, ул. Гагарина, д. 12
125	Ростов-на-Дону	ООО "Мастер"	8(863)219-21-12, 8 800 100 51 52	344065, г.Ростов-на-Дону, ул. 50 летия Ростсельмаша, д. 1/52, офис 55	145	МО г.Серпухов	ИП Литвинов А.А.	(4967)760-966;	142204 Московская область г Серпухов ул.Химиков д.2
126	Ростов-на-Дону	ООО "ТРАНССЕРВИС-Ростов"	(863) 209-65-36, 289-6537	344092, г.Ростов-на-Дону, пр. Королева, д. 7/19	146	Сызрань (Республика Башкортостан)	ООО "Сервисный Центр Алатан" (Польско КСТ)	(347) 293-04-04, 292-32-62	450078, Башкортостан Респ Уфа г. Аксеяв ул. дом № 69/2а
127	Ростов-на-Дону	ИП Репешко В.И (ООО "Д.Д.Оптима")	(8689)231-12-43, 230-31-31	344113, г. Ростов-на-Дону, ул. Алария, д. 1А	147	Симферополь	ООО "НК-Центр"	(0652)52-771, 544-573	285001, Республика Крым, г. Симферополь, ул. Перевозская, д. 17/1
128	Ростов-на-Дону	ОП "Сервис Центр Ростов на Дону" ООО "Эльorado"	(863)322-89-81	344018, г.Ростов-на-Дону, пер. Доломановский, д. 130	148	Смоленск	ИП Пенин Р.А. СЦ "Гарант"	(4812)625-052, 647-800	214020 г. Смоленск, ул. Руянецкая, д. 19
129	Рубцовск (Алтайский край)	ООО "Синтез"	(38557) 405-43	565200, Алтайский край, г. Рубцовск, ул. Комсомольская, д. 2/2	149	Сочи	ООО "Союз-Сервис"	354000 г. Сочи, ул. Горького, д. 89	354000 г. Сочи, ул. Горького, д. 89
130	Рыбинск (Ярославская обл.)	ООО "Самсон" (до 31.07.2015 ЗАО)	(4855) 295-404, 222-109	152301, г. Рыбинск, ул. Ломиносова, д. 3	150	С-Петербург	ОП "Сервис центр Санкт-Петербург" ООО "Эльorado"	(495)787-76-00;	194064, г. Санкт-Петербург, ул. Обручевых, д. 5
131	Рязань	ООО "ТРАНССЕРВИС-Рязань"	(4912)77-88-10	390035, Рязанская обл., г. Рязань, Слоянский пр-т, д. 6	151	С-Петербург	ООО ТРАНССЕРВИС-Петербург"	(812)325-81-11	192283, г. Санкт-Петербург, Зарябский б-р, д. 33, к. 1
132	Рязань	ИП Гречев О.А.	(4912) 21-02-19, 44-56-47	390023, г. Рязань, ул. Новая, д. 51	152	С-Петербург	ООО "Аэриозаванный Центр "Пioneer Сервис"	(812)324-75-33, 295-84-14, 327-24-62	191040, г. Санкт-Петербург, Лигосский пр. д. 52, литера А
133	Рязань	ООО "ГАРАНТ-ТЕХНО"	(4912) 76-88-01	390005, г. Рязань, ул. Ленинского Комсомола, д.5, оф.1 цокольный этаж	153	Ставрополь	ООО Т-Сервис"	(8652)387-688,	355035 г. Ставрополь, пр-т Кулакова, д. 18Д

№	Город	Название	Телефон	Адрес фактический	№	Город	Название	Телефон	Адрес фактический
114	Оренбург	ООО "СервисТехника"	(3532)66-30-66	460044, Оренбургская обл., Оренбург, Констимулин ССР ул. дом № 4	134	Салават (Республика Башкортостан)	ООО "Сервисный Центр Алатан" (Польско КСТ)	(347) 293-04-04, 292-32-82	450078, Башкортостан Респ, Уфа г. Аксея ул. дом № 69/2а
115	Орск	ИП Бердииков В. В	(3537)372-383, 279-183	462421, Оренбургская обл. г. Орск, ул. Батульская, д. 25	135	Самара	ООО "Видео-Сервис"	(846) 262-62-62; 8-846-243-01-61;	443074, г. Самара, ул. Мориса Тореза, д. 137
116	Пенза	ООО "Орбита-Сервис"	(8412) 42-27-26, 94-04-45	440011, г. Пенза, ул. Карлинского, д. 2, 440061, г. Пенза, ул. Мирская, д. 17	136	Самара	ООО "Экспресс-Сервис"	(846) 228-72-18, 265-28-82	443066, Самарская обл., Г. Самара, ул. 22 Партсъезда, д. 52
117	Пермь	ООО "СК-Сервис"	(342) 221-40-99	614058, Пермь, ул. Деревоблодная, 3 Б	137	Самара	ООО "Эльorado" ОП "Сервис Центр Самара"	(846) 243-77-09; (495)877-78-00;	443122, г. Самара, ул. Зои Космодемьянской, д. 7, секция 2
118	Пермь	ООО "Р7В-сервис"	(342) 220-08-48, 226-97-78	614036, г. Пермь, ул. Мира, д. 55	138	Саранск	ООО "ТЕСТ-СЕРВИС"	(8342) 23-05-91, 32-77-26	430004, г. Саранск, ул. Садовая, д. 1
119	Пермь	ОП "Сервис центр Пермь"	(342)059-25-53	614980, г. Пермь, ул. П. Соловьевой, 34, лит Д.	139	Саранск	ИП Г.Ильин В.П., (СЦ Видеосервис)	(8342) 24-98-58, 24-54-85	430016, г. Саранск, ул. В. Терешковой, д. 19А
120	Петрозаводск	ООО "Аэриозаванный Центр "Пioneer Сервис"	(8142) 59-20-45	180336, г. Петрозаводск, ул. Аюкина, д. 188	140	Саратув	ИП Колотов М.В.	(84147) 238-48, 238-46	427960, г. Саратов, ул. Обертинская, д. 1а
121	Прохладинь (КБР)	ИП Шатапов Д.М.	(86631) 31-055	361041, г. Прохладинь, пер. Комсомольский, д. 32	141	Саратув	ООО "Телеателье Союз"	(834147)9-28-14	427970, Удмуртия, г. Саратув, ул. Советская, д. 88, цокольный этаж
122	Псков	ООО "Ренолт и Сервис"	(8112) 53-86-30; 53-86-50	180006, г. Псков, ул. Труда, д. 11	142	Саратов	ООО "Транссервис-Саратов"	(8452) 52-84-58, 52-84-72, 52-84-73	410008, г. Саратов , ул.Большая Садовая, д. 95
123	Пятигорск	ИП Машко А.Е.	(928) 225-95-85	357528, г. Пятигорск, ул. Ермолова, д. 12	143	Севастополь	ООО "ДИАДЕМА-СЕРВИС"	(0692)55-56-43	290008, г. Севастополь, ул. Пожарова, дом № 26 "Б"
124	Пятигорск	ИП Чернышевский Е.В. (Полисервис)	(9739)333-17-29	357551, г. Пятигорск, ул. Г-я Набережная, д. 32, к. 4	144	Северодвинск	ИП Варенюв В.И.	(8184) 56-72-21, 27-84-62	164504, Ахангельская обл. г. Северодвинск, ул. Гагарина, д. 12
125	Ростов-на-Дону	ООО "Мастер"	8(863)219-21-12, 8 800 100 51 52	344065, г.Ростов-на-Дону, ул. 50-летия Ростсельмаша, д. 1/52, офис 55	145	МО г.Серпухов	ИП Литвинов А.А.	(4967)760-966;	142204 Московская область г Серпухов ул.Химиков д.2
126	Ростов-на-Дону	ООО "ТРАНССЕРВИС-Ростов"	(863) 209-65-36, 289-6537	344092, г.Ростов-на-Дону, пр. Королева, д. 7/19	146	Сызрань (Республика Башкортостан)	ООО "Сервисный Центр Алатан" (Польско КСТ)	(347) 293-04-04, 292-32-62	450078, Башкортостан Респ Уфа г. Аксея ул. дом № 69/2а
127	Ростов-на-Дону	ИП Релево В.И (ООО "Д.Д.Оптима")	(8689)231-12-43, 230-31-31	344113, г. Ростов-на-Дону, ул. Мирая, д. 1А	147	Симферополь	ООО "НК-Центр"	(0652)52-771, 544-573	285001, Республика Крым, г. Симферополь, ул. Перевозская, д. 17/1
128	Ростов-на-Дону	ОП "Сервис Центр Ростов на Дону" ООО "Эльorado"	(863)322-89-81	344018, г.Ростов-на-Дону, пер. Доломановский, д. 130	148	Смоленск	ИП Пенин Р.А. СЦ "Гарант"	(4812)625-052, 647-800	214020 г. Смоленск, ул. Румянцева, д. 19
129	Рубцовск (Алтайский край)	ООО "Синтез"	(38557) 405-43	565200, Алтайский край, г. Рубцовск, ул. Комсомольская, д. 2/2	149	Сочи	ООО "Союз-Сервис"	354000 г. Сочи, ул. Горького, д. 89	354000 г. Сочи, ул. Горького, д. 89
130	Рыбинск (Ярославская обл.)	ООО "Самсон" (до 31.07.2015 ЗАО)	(4855) 295-404, 222-109	152301, г. Рыбинск, ул. Ломионова, д. 3	150	С-Петербург	ОП "Сервис центр Санкт-Петербург" ООО "Эльorado"	(862)264-55-00, 61-19-64	194064, г. Санкт-Петербург, ул. Обручевых, д. 5
131	Рязань	ООО "ТРАНССЕРВИС-Рязань"	(4912)77-88-10	390035, Рязанская обл., г. Рязань, Слоянский пр-т, д. 6	151	С-Петербург	ООО ТРАНССЕРВИС-Петербург"	(812)325-81-11	192283, г. Санкт-Петербург, Зарябский б-р, д. 33, к. 1
132	Рязань	ИП Гречев О.А.	(4912) 21-02-19, 44-56-47	390023, г. Рязань, ул. Новая, д. 51	152	С-Петербург	ООО "Аэриозаванный Центр "Пioneer Сервис"	(812)324-75-33, 295-84-14, 327-24-62	191040, г. Санкт-Петербург, Лигосский пр. д. 52, литера А
133	Рязань	ООО "ГАРАНТ-ТЕХНО"	(4912) 76-88-01	390005, г. Рязань, ул. Ленинского Комсомола, д.5, оф.1 цокольный этаж	153	Ставрополь	ООО Т-Сервис"	(8652)387-688,	355035 г. Ставрополь, пр-т Кулакова, д. 18Д

№	Город	Название	Телефон	Адрес фактический	№	Город	Название	Телефон	Адрес фактический
154	Старый Оскол	ЗАО "Авантаж-информ"	(4725) 247-349, 24-62-27	308509, Белгородская обл., г. Старый Оскол, мкр. Лебединец, д. 1А	173	Урай (ХМАО-Югра)	ИП Плявюк И.С. (АСЦ "Пит-Мастер")	(3467)693-15-15	682884, Ханты-Мансийский Автономный округ - Югра АО, Урай г, Аэропорт мкр, дом № 29
155	Стерлитамак (Республика Башкортостан)	ООО "Сервисный Центр Атлант"	(347) 283-04-04, 292-32-62	450078, Башкортостан Респ, Уфа г, Аксаев ул, дом № 69/2а	174	Уссурийск	ООО "Техносервис"	(4234) 33-53-05	692525, г. Уссурийск, ул. Советская, д. 96
156	Сызрань	ОАО "РАДУГА"	(8464)33-17-62, 33-23-64	446001, г.Сызрань, ул. Победы д. 16	175	Уфа	ООО "Сервисный Центр Атлант"	(347) 293-04-04, 292-32-82	450078, Башкортостан Респ, Уфа г, Аксаев ул, дом № 69/2а
157	Тамбов	ООО "ЦентрСервисТамбов"	(4752)727-223, 725-613	392000, г. Тамбов, ул. Державинская, д. 10А	176	Уфа	ООО "Импор-сервис"	(347)252-46-97	450078, г. Уфа, Пр-т Салавата Юлаева, д. 59
158	Тамбов	ООО "ББС-2000"	(4752)556-19-42	392018, г. Тамбов, ул. Колхозная, д. 1а	177	Уфа	ОП "Сервис Центр Уфа" ООО "Эльдорадо"	(947)246-55-31; (495)787-78-00;	450000, Республика Башкортостан, Уфимский район, ул. Гвардейская, д. 57/1, Ст. "Сигнал"
159	Тверь	"Наше время"	81010647-50-70; 482347-65-65,	170041, г. Тверь, б-р Шимидта, д. 18	178	Уфа	ООО "БылСтСервис"	(347)294-29-11	450082, Башкортостан Респ, Уфа г, Мухоморова ул, дом № 3
160	Тверь	ООО "Веста-Сервис"	47-59-70 (4822)42-33-89, 42-41-86	170008, г. Тверь, ул. 15 лет Октября, д. 12	179	Хабаровск	ООО "ВИРО"	(4712) 54-00-44	680006, г. Хабаровск, ул. Иртышская, д. 17
161	Тимашевск (Краснодарский край)	ИП Логинова Л.Н.	(86130) 486-59	352708, г. Тимашевск, ул. Ленина, д. 24/2	180	Чебоксары	ООО "ВТИ-Сервис"	(8352)410-373	428000, г. Чебоксары пр-т. Максима Горького, 32/25
162	Тольятти (Самарская обл.)	ИП Еремеев А.А. (СТЭРИОН Сервис)	(8482)53-76-44; 53-76-45	445030, Самарская обл., Тольятти, ул. 40 лет Победы, д. 30, офис 5	181	Челябинск	ООО "АС-Сервис"	(351) 232-21-48; 232-20-01	451080, г. Челябинск, ул.Энтузиастов, д. 16
163	Томск	ИП Еремеева С.В	(3822) 673-573; 673-355	634063, г. Томск, ул. С. Лаза, д. 15	182	Челябинск	ООО "Электро-Н"	(351)211-00-84	454112, г. Челябинск, Проспект Победы, д. 302
164	Томск	ООО ГлазбэтСервис	(3822) 26-64-62, 44-03-07	634021, г. Томск, ул.Некрасова, д. 12	183	Черкесск	ИП Пучина О.А. (АСЦ Мак. Слив.)	(8782)26-19-15	369000, г. Черкесск, ул. Первомайская, д. 48, офис 11
165	Туймизы (Республика Башкортостан)	ООО "Сервисный Центр Атлант" (Только КБТ)	(347) 293-04-04, 292-32-62	450078, Башкортостан Респ, Уфа г, Аксаев ул, дом № 69/2а	184	Чита	ИП Киселева (СЦ Димкат)	8(3022)465479	672003, Забайкальский край, г. Чита, ул. Тракторная, дом № 54
166	Тула	БТ-Сервис	(4872) 25-21-81	300002, Тульская обл. Тула г Шелехова ул, дом № 45, оф. 1	185	Тюмень (Челябинская обл.)	ООО "Сервисный Центр Атлант" (Только КБТ)	(347) 293-04-04, 292-32-62	450078, Башкортостан Респ, Уфа г, Аксаев ул, дом № 69/2а
167	Тула	ИП Крылов И.О.	(4872) 35-53-99	300000, Г. Тула, ул. Руднева, д. 26	186	Тюль	ИП Турки А.И. (АВИА-Электроникс)	(365)4343051	298612, Край Респ, йлта г, Ждановского ул, дом № 3,
168	Тюмень	ООО "Пульсар"	(9452) 20-19-05, 75-95-08	825023, г. Тюмень, ул. Республикн д. 169	187	Учалы	ООО "Сервисный Центр Атлант" (Только КБТ)	(347) 296-04-04, 292-32-82	450078, Башкортостан Респ, Уфа г, Аксаев ул, дом № 69/2а
169	Тюмень	ОП "Сервис центр Тюмень Эльдорадо"	(912)384-01-61	625051, г. Тюмень, ул. 30 лет Победы, д. 113, строение А	188	Ульяновск	ООО фирма "ТАУ"	(4652) 288-001	150049, г. Ярославль, ул. Восточное поле, д. 59
170	Улан-Удэ	ОП "Сервисный Центр №1 Улан-Удэ" ООО "Эльдорадо"	(3012)43-01-11	670000, Республика Бурятия, г. Улан-Удэ, ул. Ключевская, д. 8	189	Ульяновск	ООО "Трио-сервис"	(4652) 25-94-83, 457-678	150014, г. Ярославль, ул. Угличская, д. 12
171	Ульяновск	ООО "СОВРЕМЕННЫЙ СЕРВИС" (бывш Мумлева)	(8422)73-44-22, 73-29-19	432031, Ульяновская обл, Ульяновск г, Металлистов ул, дом № 167	190	Ульяновск	Яр.Сервис ИП Экер Н.О.	(4652) 283-300, 284-400	150045 г. Ярославль, Ленинградский пр-т, д. 52в
172	Ульяновск	ИП Саннов СЦ Пилот	(8422) 31-00-00, 49-19-73	432071, г. Ульяновск, ул. Гагарина, д. 18					

Консультационный центр потребителя:
АО «ВИНИАДЭУ Электроникс Рус».
Адрес: 117342, г. Москва, ул. Профсоюзная,
65, корп.1, этаж 19, комн. 5.02
Тел.: +7 495 741 4533

Импортер: АО «ВИНИАДЭУ Электроникс Рус».
Адрес: 117342, г. Москва, ул. Профсоюзная,
65, корп.1, этаж 19, комн. 5.02
Тел.: +7 495 744 0397

Изготовитель: WINIA DIMCHAE CO., LTD./ВИНИА DIMCHAE КО., ЛТД
Адрес: 110, Hanamsandan 9beon-ro, Gwangsan-gu, Gwangju,
Republic of Korea/110, Ханамсандан 9беон-ро,
Квансан-гу, Кванчжу, Республика Корея

Завод-изготовитель: WINIA DIMCHAE CO., LTD./ВИНИА DIMCHAE КО., ЛТД
Адрес: 110, Hanamsandan 9beon-ro, Gwangsan-gu,
Gwangju, Republic of Korea/110, Ханамсандан
9беон-ро, Квансан-гу, Кванчжу, Республика Корея

Сделано в Корее