



Холодильник

Руководство пользователя

RT18M*/RT21M*



Напольное устройство

SAMSUNG

Содержание

Меры предосторожности	3
Важные знаки безопасности и меры предосторожности:	6
Символы, предупреждающие о серьезной опасности при транспортировке и установке	7
Важные замечания по установке	7
Меры предосторожности при установке	12
Важные замечания по использованию	12
Меры предосторожности при эксплуатации	18
Меры предосторожности при очистке	20
Важные замечания по утилизации	22
Дополнительные советы по надлежащему использованию	24
Советы по экономии энергии	25
Данное устройство предназначено для использования в бытовых и аналогичных условиях, например	26
Инструкция по утилизации электрического и электронного оборудования	26
Установка	27
Краткий обзор холодильника	27
Пошаговая установка	28
Эксплуатация	41
Панель функций	41
Особенности	47
Обслуживание	49
Перестановка дверец (только в соответствующих моделях)	49
Использование и уход	62
Очистка	64
Замена деталей	64
Устранение неисправностей	65
Общие неисправности	65
Холодильник издает странные звуки?	68

Меры предосторожности

	<p>Символ «не для пищевой продукции» применяется в соответствии с техническим регламентом Таможенного союза «О безопасности упаковки» 005/2011 и указывает на то, что упаковка данного продукта не предназначена для повторного использования и подлежит утилизации. Упаковку данного продукта запрещается использовать для хранения пищевой продукции.</p>
	<p>Символ «петля Мебиуса» указывает на возможность утилизации упаковки. Символ может быть дополнен обозначением материала упаковки в виде цифрового и/или буквенного обозначения.</p>

- Перед эксплуатацией вашего холодильника Samsung внимательно прочитайте данное руководство и убедитесь в том, что вы знаете, каким образом использовать функции устройства так, чтобы обеспечить его безопасность и эффективность.
- Люди с ограниченными физическими, сенсорными или умственными способностями (включая детей) и лица, не имеющие достаточного опыта или знаний, не должны пользоваться данным устройством, если их действия не контролируются или если они предварительно не проинструктированы лицом, отвечающим за их безопасность.
- Данное устройство может использоваться детьми от 8 лет и старше, лицами с ограниченными физическими, сенсорными или умственными возможностями, а также лицами с ограниченным опытом или знаниями, если над ними осуществляется контроль, либо они проинструктированы о мерах безопасности при использовании устройства и осознают возможные риски.

Меры предосторожности

Детям запрещается играть с устройством. Детям запрещено осуществлять чистку и техническое обслуживание устройства без контроля со стороны взрослых.

- Предупреждения и важные инструкции по безопасности, приведенные в данном руководстве, не распространяются на все возможные условия и ситуации, которые могут произойти. При установке, обслуживании и использовании устройства следует руководствоваться здравым смыслом и проявлять осторожность.
- Поскольку данные инструкции по эксплуатации предназначены для разных моделей устройств, технические характеристики приобретенного холодильника могут незначительно отличаться от характеристик, описанных в руководстве, и не все предупреждающие знаки будут действительны для той или иной модели устройства. При возникновении вопросов или сомнений обратитесь в ближайший сервисный центр или получите справку на веб-сайте www.samsung.com.
- Используется хладагент R-600a или R-134a. Сведения о хладагенте, используемом в данном холодильнике, см. на табличке компрессора на задней стенке холодильника или на паспортной табличке внутри холодильника. Если в этом устройстве содержится воспламеняющийся газ (хладагент R-600a), обратитесь с запросом о безопасной утилизации этого изделия в уполномоченные местные органы.
- Чтобы предотвратить образование огнеопасной смеси газа и воздуха при возникновении утечки в цепи охлаждения, устанавливайте холодильник в помещении, размер которого подходит для установки холодильника с указанным объемом хладагента.

- Не включайте устройство при наличии каких-либо признаков повреждения. При возникновении сомнений относительно исправности устройства обратитесь к своему дилеру. Минимальный объем помещения, в котором устанавливается холодильник, рассчитывается с учетом того, чтобы на 1 м³ помещения приходилось не более 8 г хладагента R-600a. Объем хладагента, используемого в вашем устройстве, см. на паспортной табличке внутри холодильника.
- Утечка хладагента из труб может привести к ожогам или повреждению глаз. При обнаружении утечки хладагента из трубы не допускайте появления вблизи устройства источников открытого огня, уберите легковоспламеняющиеся предметы подальше от устройства и немедленно проветрите помещение.
 - В противном случае возникнет риск возгорания или взрыва.
- Данная процедура является опасной, поэтому выполнять обслуживание и ремонт данного устройства должен уполномоченный специалист.
- Не храните в устройстве взрывчатые вещества, например аэрозольные баллончики с легковоспламеняющимся содержимым.



**Предупреждение: опасность возгорания /
легковоспламеняющиеся материалы**

Меры предосторожности

Важные знаки безопасности и меры предосторожности:

Следуйте всем инструкциям по безопасности, которые приведены в данном руководстве. В руководстве используются следующие знаки безопасности.

ПРЕДУПРЕЖДЕНИЕ

Потенциальная опасность или несоблюдение мер безопасности может привести к **получению серьезной травмы, повреждению имущества и/или летальному исходу.**

ВНИМАНИЕ

Потенциальная опасность или несоблюдение мер безопасности может привести к **получению серьезной травмы и/или повреждению имущества.**

ПРИМЕЧАНИЕ

Полезная информация, которая поможет пользователю разобраться в устройстве холодильника и обеспечит правильную эксплуатацию устройства.

Эти предупреждающие знаки предназначены для предотвращения получения травм вами и сторонними лицами.

Отнеситесь к ним с особым вниманием.

Прочитайте этот раздел и сохраните руководство в надежном месте для дальнейшего использования.



Символы, предупреждающие о серьезной опасности при транспортировке и установке

ПРЕДУПРЕЖДЕНИЕ

- При перевозке и установке устройства соблюдайте осторожность, чтобы избежать повреждения компонентов цепи охлаждения.
 - Утечка хладагента из трубопровода может привести к повреждению глаз или к возгоранию. При обнаружении утечки не допускайте появления вблизи устройства источников открытого огня или потенциальных источников возгорания. В течение нескольких минут проветрите помещение, в котором находится устройство.
 - Изобутановый хладагент (R-600a), находящийся в небольшом количестве в устройстве, является природным газом и соответствует требованиям охраны окружающей среды, однако он также легко воспламеняется. При перевозке и установке устройства соблюдайте осторожность, чтобы избежать повреждения компонентов цепи охлаждения.

Важные замечания по установке

ПРЕДУПРЕЖДЕНИЕ

- Не устанавливайте холодильник в помещении с высокой влажностью или в местах, где холодильник может подвергнуться воздействию воды.
 - Износ изоляционных материалов электрических деталей может привести к удару током или возгоранию.



Меры предосторожности

- Не устанавливайте холодильник в местах, где он может подвергнуться воздействию прямых солнечных лучей, вблизи кухонной плиты, комнатных обогревателей и других нагревательных приборов.
- Не подключайте несколько устройств к одному сетевому фильтру. Холодильник необходимо подключить к отдельной сетевой розетке с напряжением, указанным на его табличке технических данных.
 - Это позволит обеспечить максимальную эффективность работы устройства, а также избежать перегрузок в домашней цепи проводки, которые могут привести к пожару в результате перегрева проводов.
- Если розетка закреплена ненадежно, не вставляйте в нее вилку кабеля питания.
 - В противном случае возможно поражение электрическим током или возгорание.
- Не используйте кабель с трещинами или повреждениями на самом кабеле, а также на обоих его концах.
- Не сгибайте кабель питания слишком сильно и не ставьте на него тяжелые предметы.
- Не тяните и сильно не перегибайте кабель питания.
- Не перекручивайте и не завязывайте кабель питания.
- Не подвешивайте кабель питания на металлические предметы, не помещайте тяжелые предметы на кабель питания, не зажимайте его между двумя предметами и не проталкивайте его за устройство.
- При перемещении холодильника следите за тем, чтобы кабель питания не попал под холодильник и не был поврежден.
 - Это может привести к пожару или поражению током.

- Не отключайте холодильник от сети, дергая за кабель питания. Всегда беритесь крепко за вилку, после чего вытягивайте ее из розетки.
 - Повреждение кабеля питания может привести к короткому замыканию, пожару и/или поражению электрическим током.
- Не храните в устройстве взрывчатые вещества, например аэрозольные баллончики с легковоспламеняющимся содержимым.
- Не устанавливайте данное устройство рядом с нагревательными приборами или легковоспламеняющимися материалами.
- Не устанавливайте устройство в местах, где возможна утечка газа.
 - Это может привести к пожару или поражению током.
- Перед использованием холодильник необходимо должным образом установить в соответствии с указаниями данного руководства.
- Подсоедините вилку кабеля питания таким образом, чтобы кабель не натягивался и был направлен вниз.
 - При подключении вилки нижней стороной вверх может произойти повреждение кабеля питания, что может привести к пожару или поражению электрическим током.
- Следите за тем, чтобы вилка не была зажата между стеной и задней стенкой холодильника и не была повреждена.
- Храните упаковочный материал в недоступном для детей месте.
 - Надевание ребенком упаковочного пакета на голову может привести к удушью и летальному исходу.
- При установке устройства убедитесь, что к вилке имеется открытый доступ.
 - В противном случае возникнет риск поражения электрическим током или возгорания в результате утечки тока.

Меры предосторожности

- Не устанавливайте устройство в местах, где оно может подвергнуться воздействию влаги, жира, пыли, прямых солнечных лучей или воды (капли дождя).
 - Износ изоляционных материалов электрических деталей может привести к поражению током или возгоранию.
- При появлении в холодильнике воды или пыли отключите сетевую вилку от розетки и обратитесь в сервисный центр Samsung Electronics.
 - В противном случае существует опасность возгорания.
- Не вставляйте на устройство и ничего не размещайте на нем (например, белье для стирки, зажженные свечи, зажженные сигареты, посуду, химикаты, металлические предметы и т. д.)
 - Это может привести к поражению электрическим током, возгоранию, неисправности устройства или травмам.
- Перед первым подключением устройства к сети следует удалить всю защитную пластиковую пленку.
- Следите за тем, чтобы дети не играли с упорными кольцами, которые используются для регулировки дверец, или зажимами водопроводного патрубка.
 - Ребенок может задохнуться, если проглотит уплотнительное кольцо или зажим патрубка. Храните уплотнительные кольца и зажимы патрубка в недосягаемом для детей месте.
- Холодильник должен быть заземлен.
 - Перед выполнением осмотра или ремонта любых деталей холодильника следует убедиться, что холодильник заземлен. Утечки электроэнергии могут вызвать серьезное поражение электрическим током.

- Никогда не используйте для заземления газовые трубы, телефонные линии и другие потенциальные точки притяжения молний.
 - Холодильник необходимо заземлить во избежание утечки или поражения током.
 - Это может привести к поражению током, возгоранию, взрыву или проблемам с изделием.
- Включите вилку кабеля питания в сетевую розетку. Не используйте поврежденный кабель питания, вилку или незакрепленную сетевую розетку.
 - Это может привести к пожару или поражению током.
- Если кабель питания поврежден, его необходимо сразу же заменить, обратившись к производителю или в сервисный центр.
- Замена предохранителя холодильника должна производиться только квалифицированным специалистом или представителем обслуживающей организации.
 - Несоблюдение данного указания может привести к поражению током или травмам.
- При установке устройства убедитесь, что кабель питания не зажат и не поврежден.
- Не размещайте несколько сетевых фильтров или портативных источников питания позади устройства.

Меры предосторожности

Меры предосторожности при установке

ВНИМАНИЕ

- Вокруг холодильника должно быть достаточно свободного пространства; устанавливайте холодильник на плоскую поверхность.
 - Не загромождайте вентиляционные отверстия на корпусе холодильника или в монтажных конструкциях.
- После установки и включения устройства не помещайте в него продукты в течение 2 часов.
- Мы настоятельно рекомендуем пригласить для установки устройства квалифицированного техника или представителя обслуживающей компании.
 - В противном случае возможны поражение током, пожар, взрыв, травмы или проблемы с изделием.
- Перегрузка одной из дверей может стать причиной падения холодильника, что может привести к травме.

Важные замечания по использованию

ПРЕДУПРЕЖДЕНИЕ

- Не вставляйте вилку кабеля питания в розетку мокрыми руками.
 - Это может привести к поражению током.
- Не храните какие-либо предметы на холодильнике.
 - При открывании или закрывании дверцы эти предметы могут упасть, привести к травме и/или нанесению материального ущерба.

- Не вставляйте руки, ноги или металлические предметы (например, столовые приборы и т. д.) в нижнюю или заднюю часть холодильника.
 - Это может привести к травме или поражению электрическим током.
 - При контакте с острыми краями можно получить травму.
- Не касайтесь внутренних стенок морозильной камеры или хранящихся в ней продуктов мокрыми руками.
 - Это может привести к обморожению.
- Не ставьте на холодильник тару с водой.
 - При попадании воды на электрические части устройства возможны поражение током или возгорание.
- Не храните в холодильнике летучие или легковоспламеняющиеся предметы или вещества (бензол, растворитель, пропан, спирт, эфир, сжиженный газ и т. п.)
 - Данный холодильник предназначен только для хранения продуктов питания.
 - Это может привести к возгоранию или взрыву.
- Следите за тем, чтобы дети не играли с устройством.
 - Не держите пальцы вблизи зон возможного заземления. Зазор между дверцами и корпусом должен быть минимальным. Будьте осторожны при открывании дверей в присутствии детей.
- Не позволяйте детям висеть на дверцах или дверных контейнерах устройства. Это может привести к серьезным травмам.
- Не позволяйте детям залезать внутрь холодильника. Они могут оказаться заблокированными изнутри.
- Не кладите руки под нижнюю кромку холодильника.
 - Острая кромка может стать причиной травмы.

Меры предосторожности

- Не храните в холодильнике лекарственные препараты, материалы для научных исследований или чувствительные к изменению температуры материалы.
 - Не храните в холодильнике продукты, требующие строгого соблюдения температуры хранения.
- Не устанавливайте внутрь холодильной/морозильной камеры никакие электроприборы, кроме рекомендованных производителем холодильника.
- Если от устройства исходит запах лекарств или дыма, немедленно отключите вилку питания от сети и обратитесь в сервисный центр компании Samsung Electronics.
- При появлении в холодильнике воды или пыли отключите сетевую вилку от розетки и обратитесь в сервисный центр Samsung Electronics.
 - В противном случае существует опасность возгорания.
- Не разрешайте детям становиться ногами на выдвижной отсек.
 - Крышка может сломаться, что приведет к падению.
- Всегда закрывайте дверцы холодильника, если оставляете устройство без присмотра, и не позволяйте детям залезать внутрь холодильника.
- Не позволяйте детям залезать в отсеки холодильника.
 - Это может привести к травмам или смерти в результате удушья.
- Не переполняйте холодильник продуктами.
 - При открывании дверцы продукты могут упасть, привести к травме и/или нанесению материального ущерба.
- Не распыляйте на поверхность устройства летучие вещества, например средства от насекомых.
 - Они не только наносят вред здоровью человека, но также становятся причиной удара током, возникновения пожара и неисправности изделия.

- Не используйте и не размещайте вблизи или внутри холодильника горючие аэрозоли, легковоспламеняющиеся предметы, сухой лед, лекарства, химические вещества или другие предметы, чувствительные к изменению температуры.
- Не используйте фен для волос для сушки внутреннего пространства холодильника. Не помещайте в холодильник зажженную свечу с целью устранения неприятных запахов.
 - Это может привести к пожару или поражению током.
- Не вставляйте на устройство и ничего не размещайте на нем (например, белье для стирки, зажженные свечи, зажженные сигареты, посуду, химикаты, металлические предметы и т. д.) Это может привести к поражению электрическим током, возгоранию, неисправности устройства или травмам. Не ставьте на холодильник тару с водой.
 - При попадании воды на электрические части устройства возможны поражение током или возгорание.
- Не используйте для ускорения процесса размораживания механические устройства или другие средства, кроме рекомендованных производителем.
- Не допускайте повреждения контура циркуляции хладагента.
- Никогда не смотрите прямо на светодиодные УФ-лампы в течение длительного времени.
 - Ультрафиолетовые лучи могут привести к чрезмерному напряжению зрения.
- Не кладите полки нижней стороной вверх. Фиксатор полки не может функционировать в таком положении.
 - Это может стать причиной травм в результате падения стеклянной полки.

Меры предосторожности

- Не держите пальцы вблизи зон возможного защемления. Зазор между дверцами и корпусом должен быть минимальным. Будьте осторожны при открывании дверец в присутствии детей.
- При обнаружении утечки газа не допускайте появления вблизи устройства источников открытого огня или потенциальных источников возгорания. В течение нескольких минут проветрите помещение, в котором находится устройство.
 - Не прикасайтесь также к холодильнику и шнуру питания.
 - Не включайте вентилятор.
 - Возникновение искры может привести к взрыву или пожару.
- Используйте только светодиодные лампы, предоставляемые изготовителем или сотрудником сервисной службы.
- Чтобы избежать падения хранящихся в холодильнике бутылок, располагайте их вплотную друг к другу.
- Данное изделие предназначено только для хранения пищевых продуктов в домашних условиях.
- Не пытайтесь самостоятельно выполнять ремонт, разбирать или модифицировать холодильник.
 - Несанкционированные модификации могут стать причиной снижения безопасности устройства. За устранение несанкционированных модификаций компанией-производителем будет взиматься полная стоимость деталей и соответствующих работ.
- Используйте только стандартные предохранители (не используйте медные, стальные проволочные перемычки и т. п.)
- Для выполнения ремонта или повторной установки холодильника обратитесь в ближайший сервисный центр.
 - В противном случае это может привести к поражению электрическим током, пожару, травмам или проблемам с изделием.

- Если внутренняя или наружная светодиодная лампа перестала работать, свяжитесь с ближайшим сервисным центром.
- При наличии запаха горелого или дыма, незамедлительно отключите холодильник от сети и свяжитесь с сервисным центром компании Samsung Electronics.
 - Несоблюдение данного указания может привести к пожару или поражению током.
- Перед заменой освещения внутри холодильника отсоедините сетевую вилку от розетки.
 - В противном случае возможно поражение током.
- При наличии трудностей с заменой не светодиодных ламп, обратитесь в сервисный центр Samsung.
- Если изделие оснащено светодиодной лампой, не пытайтесь снять крышку лампы или разобрать лампу самостоятельно.
 - Обратитесь в сервисный центр Samsung.
- Включите вилку кабеля питания в сетевую розетку.
- Не используйте поврежденный кабель питания, вилку или незакрепленную сетевую розетку.
 - Это может привести к пожару или поражению током.

Меры предосторожности

Меры предосторожности при эксплуатации

ВНИМАНИЕ

- Не замораживайте повторно полностью оттаявшие продукты. Не помещайте в морозильную камеру газированные или пенящиеся напитки. Не помещайте бутылки или стеклянную тару в морозильную камеру.
 - При замораживании стекло может лопнуть, что может привести к травмированию пользователя.
- Для наиболее эффективного хранения продуктов необходимо соблюдать следующие рекомендации:
 - Не ставьте продукты слишком близко к вентиляционным отверстиям на задней стенке холодильника, так как они будут препятствовать свободной циркуляции воздуха в холодильной камере.
 - Перед загрузкой продуктов в холодильную камеру тщательно заверните их или положите в герметичные контейнеры.
 - Соблюдайте рекомендации по времени хранения, а также сроки годности замороженных продуктов.
- Не ставьте стаканы, бутылки или газированные напитки в морозильную камеру.
 - Емкость может замерзнуть и разбиться, что может привести к травме.
- Не помещайте в морозильную камеру газированные или пенящиеся напитки. Не помещайте бутылки или стеклянную тару в морозильную камеру.
 - После замерзания содержимого стекло может разбиться и причинить травмы или порчу имущества.

- Гарантии относительно обслуживания и изменений.
 - На изменения, производимые третьей стороной в отношении данного устройства, не распространяется гарантийное обслуживание. Кроме того, компания Samsung не несет ответственность за нарушения техники безопасности, возникшие в результате вмешательства третьей стороны.
- Не закрывайте расположенные внутри холодильника вентиляционные отверстия.
 - Это может привести к чрезмерному охлаждению холодильника, особенно если отверстия блокируются полиэтиленовыми пакетами. Если период охлаждения длится слишком долго, это может привести к поломке фильтра и утечке воды.
- Удалите избыточную влагу внутри устройства и оставьте дверцы открытыми.
 - В противном случае возможно образование неприятного запаха и плесени.
- Если холодильник был отсоединен от источника питания, необходимо подождать не меньше пяти минут, прежде чем вновь вставлять вилку в розетку.
- Если в холодильнике появилась вода, отключите сетевую вилку от розетки и обратитесь в сервисный центр Samsung Electronics.
- Не ударяйте и не прикладывайте значительные усилия к стеклянным поверхностям.
 - В противном случае, помимо повреждения устройства, можно получить травму осколками стекла.
- Берегите пальцы от заземления.

Меры предосторожности

- Лампы морозильной камеры и холодильника выключаются, если дверца морозильной камеры или холодильника остается открытой более 2 секунд.
 - Чтобы лампы включились, закройте и снова откройте дверцы.
- При затоплении холодильника обратитесь в ближайший сервисный центр.
 - Возможно поражение током или возгорание.
- Не храните растительное масло в дверных лотках холодильника. Масло может загустеть, приобрести неприятный вкус и стать непригодным для использования. Кроме того, открытая емкость может протечь, а вытекшее масло может вызвать появление трещин в дверном отсеке. Вскрытую емкость с маслом рекомендуется хранить в темном прохладном месте, например в буфете или кладовой.
 - Примеры растительных масел: оливковое масло, кукурузное масло, масло из семян винограда и т. д.

Меры предосторожности при очистке

ВНИМАНИЕ

- Не брызгайте водой непосредственно на внутреннюю или внешнюю поверхность холодильника.
 - В противном случае возможно возгорание или поражение пользователя током.
- Не используйте фен для волос для сушки внутреннего пространства холодильника.
- Не помещайте в холодильник зажженную свечу с целью устранения неприятных запахов.
 - Это может привести к пожару или поражению током.

- Не распыляйте чистящие вещества непосредственно на дисплей.
 - Это может привести к исчезновению напечатанных букв.
- Если посторонние вещества, например вода, просочились в устройство, отключите его от сетевой розетки и обратитесь в ближайший сервисный центр.
 - Несоблюдение данного указания может привести к возгоранию или поражению током.
- Для очистки контактов вилки питания от пыли или посторонних веществ используйте сухую чистую тряпку. При чистке вилки не используйте влажную ткань.
 - В противном случае возможен удар током или возгорание.
- При очистке не распыляйте воду непосредственно на устройство.
- Не используйте для чистки бензол, растворители, хлорид или отбеливатель.
 - Эти вещества могут повредить поверхность устройства или стать причиной возгорания.
- Перед очисткой или обслуживанием отключите устройство из розетки.
 - Несоблюдение данного указания может привести к возгоранию или поражению током.
- Для мытья холодильника используйте губку или мягкую ткань, неагрессивное моющее средство и теплую воду.

Меры предосторожности

- Не применяйте абразивные или агрессивные моющие средства, такие как аэрозоли для окон, чистящие составы, легковоспламеняющиеся жидкости, соляная кислота, чистящий воск, концентрированные чистящие средства, отбеливатели и чистящие средства с содержанием нефтепродуктов, на внешних поверхностях (дверь и корпус), пластиковых элементах, покрытиях дверей и корпуса, а также уплотнениях.
 - Использование указанных выше средств может привести к повреждению материалов или возникновению царапин.
- Не мойте холодные стеклянные полки или поверхности теплой водой. В результате резкого изменения температуры или удара/падения стеклянные полки или поверхности могут быть повреждены.

Важные замечания по утилизации

ПРЕДУПРЕЖДЕНИЕ

- Утилизируйте упаковочный материал для данного устройства в соответствии с правилами обеспечения безопасности окружающей среды.
- Перед утилизацией убедитесь, что трубы в задней части устройства не повреждены.
- Используется хладагент R-600a или R-134a. Сведения о хладагенте, используемом в данном холодильнике, см. на табличке компрессора на задней стенке холодильника или на паспортной табличке внутри холодильника. Если в холодильнике содержится воспламеняющийся газ (хладагент R-600a), обратитесь с запросом о безопасной утилизации этого изделия в уполномоченные местные органы.

- Перед утилизацией холодильника снимите дверцу/уплотнители дверцы и защелку дверцы, чтобы маленькие дети или домашние животные не могли оказаться запертыми внутри холодильника. Следите за тем, чтобы дети не играли с устройством. Несоблюдение этого указания может привести к травмам или смерти в результате удушья.
 - Несоблюдение этого указания может привести к травмированию или смерти в результате удушья.
- В изоляционном материале используется циклопентан. Газы, входящие в состав изоляционного материала, необходимо утилизировать особым образом. Для безопасной утилизации данного изделия обратитесь в уполномоченные местные органы.
- Храните упаковочный материал в недоступном для детей месте, поскольку он представляет для них опасность.
 - Если ребенок наденет на голову пакет, это может привести к смерти вследствие удушья.
- **ОПАСНО:** существует риск заперения ребенка внутри устройства. Перед выбрасыванием старого холодильника или морозильной камеры выполните следующие действия:
 - Снимите дверцы.
 - Оставьте полки на месте, чтобы детям было сложнее попасть внутрь устройства.



Меры предосторожности

Дополнительные советы по надлежащему использованию

- В случае отключения электроэнергии обратитесь в местную электрокомпанию и уточните, когда возобновится ее подача.
 - В большинстве случаев питание возобновляется в течение одного-двух часов. В течение такого периода температура внутри холодильника не изменится. Однако во время отключения электроэнергии рекомендуется как можно реже открывать дверцу устройства.
 - Тем не менее, если электроснабжение будет отсутствовать более 24 часов, выньте из холодильника и выбросьте все замороженные продукты.
- Холодильник может работать нестабильно (могут растаять замороженные продукты или температура в морозильном отделении может стать слишком высокой) в том случае, если он в течение длительного времени находится в месте, температура окружающего воздуха в котором постоянно значительно ниже температуры, на которую рассчитано устройство.
- Охлаждение некоторых продуктов может негативно повлиять на их свойства хранения из-за конкретных характеристик продукта.
- Данный холодильник снабжен системой удаления инея, следовательно, нет необходимости размораживать его вручную. Размораживание будет выполняться автоматически.
- Повышение температуры во время размораживания соответствует требованиям стандартов ISO. Чтобы предотвратить нежелательное повышение температуры замороженных продуктов во время размораживания устройства, заверните замороженные продукты в несколько слоев бумаги (например, в газету).
- Не замораживайте повторно полностью оттаявшие продукты.



-
- Температура в секциях класса «две звезды» или отделениях с обозначением в виде двух звезд () немного выше, чем в других отделениях морозильной камеры. Секции или отделения класса «две звезды» определяются согласно инструкции и/или комплекту поставки.

Советы по экономии энергии

- Установите устройство в прохладном сухом помещении с соответствующей вентиляцией. Убедитесь, что на устройство не попадает прямой солнечный свет, и никогда не устанавливайте его около источника тепла (например, батареи).
- Для обеспечения оптимального энергопотребления рекомендуется не загромождать вентиляционные отверстия и решетки.
- Остужайте теплые продукты перед тем, как класть их в холодильник.
- Замороженные продукты необходимо размораживать в камере холодильника. Низкая температура замороженных продуктов будет способствовать охлаждению других продуктов в холодильнике.
- Когда кладете или берете продукты из холодильника, не оставляйте дверцу открытой на долгое время. Чем меньше дверца находится в открытом состоянии, тем меньше льда будет образовываться в морозильной камере.
- При установке холодильника рекомендуется оставить зазоры сзади и по бокам. Это позволит снизить энергопотребление и, соответственно, сумму счетов за электричество.



Меры предосторожности

- Для наиболее рационального энергопотребления рекомендуется размещать все внутренние приспособления, например корзины, ящики, полки на исходных местах, согласно комплектации производителя.

Данное устройство предназначено для использования в бытовых и аналогичных условиях, например

- кухнях для персонала в магазинах, офисах и других рабочих условиях;
- фермах и для использования клиентами в гостиницах, отелях и других жилых условиях;
- в номерах с предоставлением завтрака;
- организациях общественного питания и аналогичных условиях, где не предусмотрена розничная торговля.

Инструкция по утилизации электрического и электронного оборудования



Правильная утилизация изделия (Использованное электрическое и электронное оборудование)

(Действительно для стран, использующих систему раздельного сбора отходов)

Наличие данного значка показывает, что изделие и его электронные аксессуары (например, зарядное устройство, гарнитура, кабель USB) по окончании их срока службы нельзя утилизировать вместе с другими бытовыми отходами. Во избежание нанесения вреда окружающей среде и здоровью людей при неконтролируемой утилизации, а также для обеспечения возможности переработки для повторного использования, утилизируйте изделие и его электронные аксессуары отдельно от прочих отходов.

Сведения о месте и способе утилизации изделия в соответствии с нормами природоохранного законодательства можно получить у продавца или в соответствующей государственной организации.

Бизнес-пользователи должны обратиться к своему поставщику и ознакомиться с условиями договора купли-продажи. Запрещается утилизировать изделие и его электронные аксессуары вместе с другими производственными отходами.



Установка

Для правильной установки холодильника и предотвращения опасных ситуаций внимательно следуйте всем пунктам данной инструкции.

⚠ ПРЕДУПРЕЖДЕНИЕ

- Холодильник должен использоваться исключительно по прямому назначению, описанному в данном руководстве.
- Любое техническое обслуживание должно производиться квалифицированным техническим специалистом.
- Утилизировать упаковочный материал изделия необходимо в соответствии с нормами местного законодательства.

Краткий обзор холодильника

📖 ПРИМЕЧАНИЕ

Фактический внешний вид и предоставляемые комплектующие холодильника могут отличаться в зависимости от модели и конкретной страны.

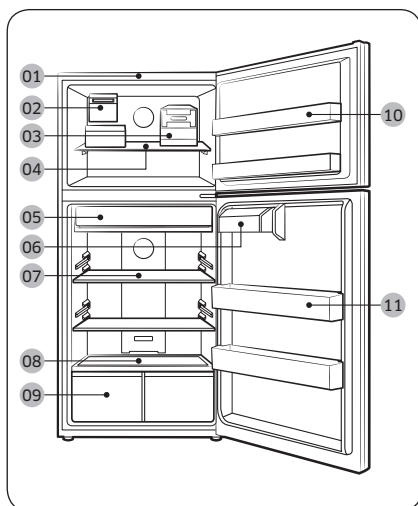

- 01 Панель управления
- 02 Автоматический льдогенератор (дополнительно)
- 03 Лоток для льда с вращающимися ручками (Тип А)*
- 04 Полка морозильной камеры
- 05 Выдвижной отсек*
- 06 Закрытый контейнер
- 07 Полки холодильника
- 08 Полка для овощей
- 09 Ящик для овощей
- 10 Лоток морозильной камеры
- 11 Лоток холодильника

* только в применимых моделях

Установка

Пошаговая установка

ШАГ 1 Выбор места

Требования к месту расположения:

- Твердое ровное место без ковровых покрытий или настилов, которые могут затруднять вентиляцию
- Отсутствие прямых солнечных лучей
- Достаточно места для открытия и закрытия дверей
- Вдали от источников тепла
- Достаточно места для технического обслуживания и ухода
- Диапазон температур: от 10 °С до 43 °С

Эффективный диапазон температур

Холодильник создан для стабильной работы в диапазоне температур, который определяется его классом.

Класс	Обозначение	Диапазон температур в помещении (°С)	
		IEC 62552 (ISO 15502)	ISO 8561
Умеренный расширенный	SN	от +10 до +32	от +10 до +32
Умеренный	N	от +16 до +32	от +16 до +32
Субтропический	ST	от +16 до +38	от +18 до +38
Тропический	T	от +16 до +43	от +18 до +43

ПРИМЕЧАНИЕ

Эффективность охлаждения и энергопотребления холодильника может зависеть от окружающей температуры, частоты открытия/закрытия дверей и его места расположения. Рекомендуется поддерживать соответствующую температуру.

Зазор

Требования по размещению см. на рисунке и в таблице ниже.

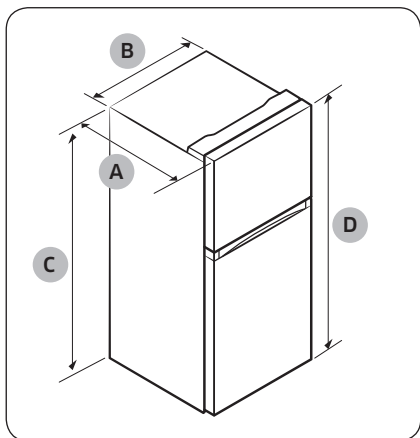

Модель	RT18*	RT21*
Глубина «А»	810 мм	810 мм
Ширина «В»	729 мм	836 мм
Высота «С»	1669 мм	1694 мм
Общая высота «D»	1697 мм	1722 мм

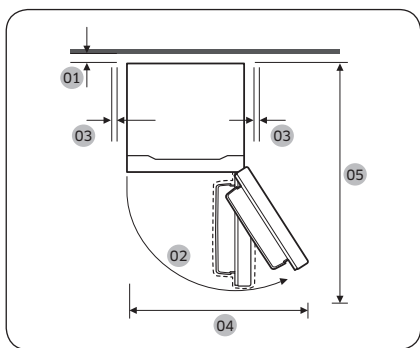

	RT18*	RT21*
01	Рекомендуется более 50 мм	
02	121°	121°
03	50 мм	50 мм
04	1117 мм	1280 мм
05	1470 мм	1521 мм

Установка

Установка

ШАГ 2 Напольное покрытие

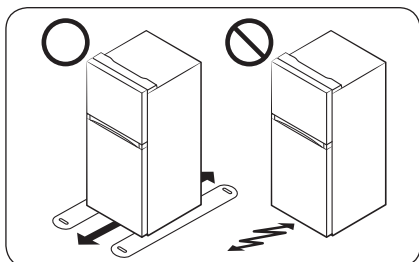

- Поверхность для установки должна выдерживать вес полностью загруженного холодильника или приблизительно 90 кг.
- Чтобы не повредить напольное покрытие, подложите по большому куску картона под каждую ножку холодильника.
- Как только холодильник будет установлен в нужное положение, старайтесь его не двигать, чтобы не повредить пол. При необходимости воспользуйтесь толстой бумагой или тканью (например, старыми коврами) и подстелите их там, где будете двигать холодильник.

ШАГ 3 Регулировка выравнивающих ножек

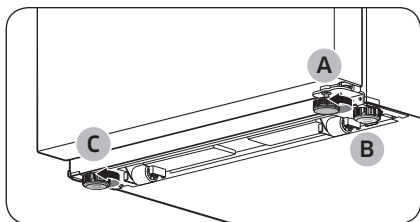

Холодильник поставляется с тремя выравнивающими ножками: одной на дверце и двумя на устройстве. Выровняйте холодильник, вручную отрегулировав **выравнивающую ножку (А)** на дверце и **выравнивающую ножку (С)** на противоположной стороне устройства. Другая **выравнивающая ножка (В)** на устройстве обеспечивает устойчивость. Для уменьшения высоты поворачивайте ножки по часовой стрелке, а для увеличения – против часовой стрелки.

⚠ ВНИМАНИЕ

- Во всех случаях, включая перестановку дверцы, во избежание опрокидывания холодильника следует следить за тем, чтобы **выравнивающая ножка (А)** дверцы находилась на полу и на нее полностью приходился вес дверцы.
- Использование только двух ножек на устройстве может привести к опрокидыванию холодильника.

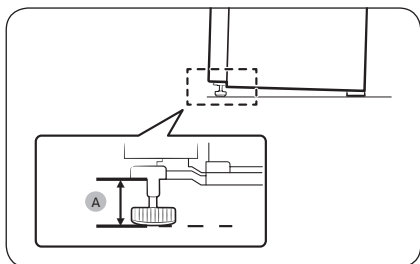

Установите ножки на высоте не менее (А) мм от пола, как показано на картинке.

- (А) 39 мм для RT18*.
- (А) 43 мм для RT21*.

Установка

ШАГ 4 Подсоединение линии подачи воды (дополнительно)

Подсоедините линию подачи воды к льдогенератору. Для правильной работы льдогенератора требуется давление воды 20–125 фунтов на кв. дюйм. После подключения трубопровода убедитесь, что емкость для воды внутри холодильника наполнена.

⚠ ВНИМАНИЕ

Не используйте повторно старый шланг. Используйте только новые шланги, которые идут в комплекте с вашим холодильником.

- Гарантия на данный продукт не распространяется на установку линии подачи воды. Для защиты своей собственности и предотвращения повреждений внимательно прочитайте данные инструкции.
- Шум в трубах (шум воды в трубах) может привести к повреждениям холодильника, а также к утечке воды или заполнению отсеков водой. В случае обнаружения данной проблемы обратитесь за профессиональной помощью к квалифицированному сантехнику.
- Во избежание ожогов и повреждения продукта не подключайте линию подачи воды к источникам горячей воды.
- Не устанавливайте линию подачи воды в местах, где окружающая температура опускается ниже точки замерзания.
- Во избежание поражения током при использовании какого-либо электрического устройства (например, механической дрели) во время установки убедитесь, что устройство изолировано и должным образом заземлено.
- Все процедуры установки должны соответствовать требованиям местных норм и правил по водоснабжению и канализации зданий.
- Фильтр очистки воды должен заменяться в соответствии с указаниями производителя или продавца.
- Для покупки дополнительных фильтров очистки воды свяжитесь с производителем или продавцом фильтров.

📖 ПРИМЕЧАНИЕ

- Набор для установки линии подачи воды можно купить у продавца вашего холодильника. Рекомендуем набор с медной трубкой и стяжной гайкой 6 мм.
- В области с низким давлением воды (ниже 20 фунтов на кв. дюйм) можно установить насос подкачки для компенсации недостаточного давления.

Сборка набора для установки линии подачи воды

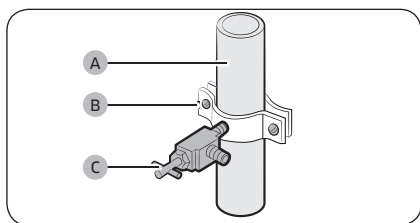

1. Перекройте основную линию подачи воды.
2. Вставьте хомут для труб (B) и перекрывающий кран (C) в трубопровод холодного водоснабжения (A).

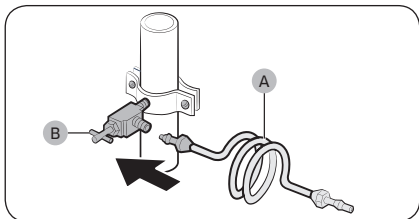

3. Подсоедините набор для установки линии подачи воды (А) к перекрывающему крану (В).

Подключение линии подачи воды к холодильнику

⚠ ПРЕДУПРЕЖДЕНИЕ

Убедитесь, что линия подачи воды подключена к источнику питьевой воды.

Для выполнения данного подключения необходимо приобрести несколько дополнительных принадлежностей. Эти принадлежности можно приобрести набором в хозяйственных магазинах.

Медная трубка	<ul style="list-style-type: none"> • Медная трубка 6,35 мм • Стяжная гайка 6,35 мм (1 шт.) • Обжимное кольцо (2 шт.)
Пластмассовая труба	<ul style="list-style-type: none"> • Пластиковые трубки 6,35 мм → литой конец (утолщение) • Стяжная гайка 6,35 мм (1 шт.)

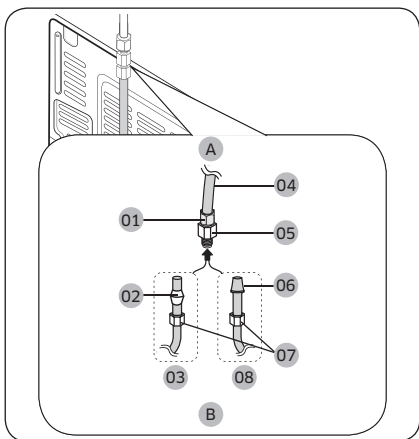

- A. Холодильник
 - B. Трубопровод подачи воды для бытовых нужд
- 01 Стяжная гайка (6,35 мм) (не входит в комплект поставки)
 - 02 Обжимное кольцо (не входит в комплект поставки)
 - 03 Медная трубка (не входит в комплект поставки)
 - 04 Пластиковая трубка (в сборе)
 - 05 Компрессионный фитинг (не входит в комплект поставки)
 - 06 Литой конец (утолщение)
 - 07 Стяжная гайка (В) (6,35 мм) (не входит в комплект поставки)
 - 08 Пластиковая трубка (А) (не входит в комплект поставки)

1. Подключите линию подачи воды к собранному компрессионному фитингу.
 - В случае использования медной трубки наденьте **стяжную гайку (В)** (не входит в комплект поставки) и **обжимное кольцо** (не входит в комплект поставки) на медную трубку (не входит в комплект поставки), как показано на рисунке.



Установка

- В случае использования пластиковой трубки (А) вставьте литой конец (утолщение) пластиковой трубки (А) в компрессионный фитинг.

⚠ ВНИМАНИЕ

В случае использования пластиковой трубки (А) не используйте ее без литого конца (утолщения).

2. Плотно затяните **стяжную гайку (В)** на **компрессионном фитинге**. Не затягивайте **стяжную гайку (В)** слишком сильно.
3. Включите воду и убедитесь в отсутствии протекания. Если в местах соединения появляются капли воды или утечка, отключите подачу воды. Проверьте подключения и, если необходимо, затяните.
4. После включения холодильника дайте льдогенератору поработать 1–2 дня. В течение этого периода выбросьте первые 1 или 2 ведерка льда, произведенные льдогенератором, чтобы убедиться, что из трубопровода были удалены все загрязнения.

📖 ПРИМЕЧАНИЕ

- При необходимости ремонта или демонтажа трубопровода отрежьте 6,35 мм пластиковой трубы, чтобы обеспечить плотное и герметичное соединение.
- Отсоединение линии подачи воды на долгое время со временем может привести к возникновению жужжания крана подачи воды.
- Выключите льдогенератор, если в холодильник не поступает вода.

Фильтр очистки воды (не входят в комплект поставки)

Описанные в данном разделе фильтр очистки воды и набор для установки фильтра очистки воды, в который входят необходимые детали, не входят в комплект поставки. Фильтр очистки воды и набор для его установки необходимо приобрести в местном сервисном центре Samsung.

Подсоединение линии подачи воды

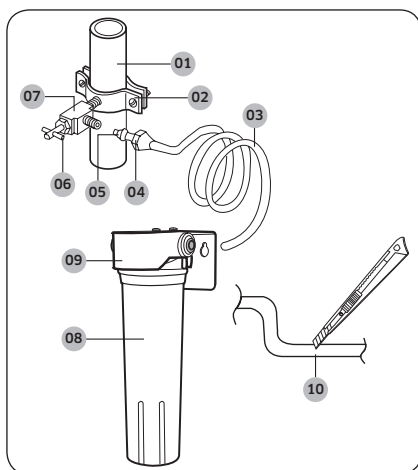

- 01 Трубопровод холодного водоснабжения
- 02 Хомут для труб
- 03 Пластиковая трубка
- 04 Стяжная гайка
- 05 Компрессионный рукав
- 06 Уплотнительная гайка
- 07 Перекрывающий кран
- 08 Картридж фильтра
- 09 Держатель картриджа
- 10 Резать вертикально под углом 90 градусов

1. Отключите основную линию подачи воды и льдогенератор.
2. Найдите ближайшую линию подачи холодной питьевой воды.

3. Следуйте инструкциям из набора по установке фильтра очистки воды.
4. После подключения линии подачи воды ко входу держателя картриджа с полностью вставленной пластиковой трубкой вставьте и закрепите картридж фильтра.
5. Перед использованием включите линию подачи воды и спустите 11 литров воды (это займет приблизительно 6 минут).

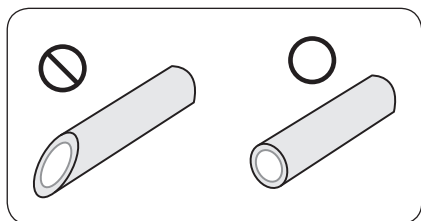

⚠ ВНИМАНИЕ

- Подключение к линии подачи воды должно находиться за пределами корпуса холодильника.
- Запрещается использовать медные трубки.
- Если для изменения размера трубки ее необходимо разрезать, срезы должны быть строго перпендикулярны ее оси.

Подключение линии подачи воды к холодильнику

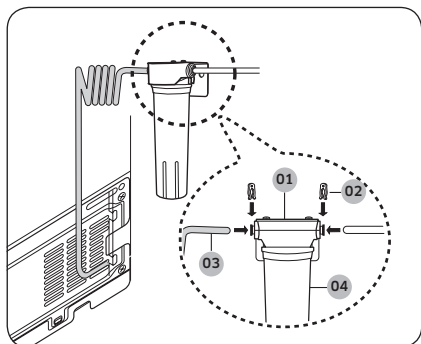

- 01 Держатель картриджа
- 02 Пластиковый зажим
- 03 Пластиковая трубка
- 04 Картридж фильтра

1. Подсоедините пластиковую трубку от задней части холодильника к выходу держателя картриджа, полностью вставив ее.
2. Зафиксируйте оба конца держателя картриджа при помощи пластиковых зажимов.
3. Включите подачу воды и убедитесь в отсутствии протекания.

⚠ ВНИМАНИЕ

- Используйте только питьевую воду.
- Картридж фильтра не входит в комплект поставки. Его необходимо приобрести в местном сервисном центре.
- При перемещении холодильника для подключения линии будьте осторожны и не наступите на кабель питания или линию подачи воды (для льдогенератора).

Установка

ШАГ 5 Распаковка и установка дополнительных компонентов

Дополнительные компоненты, поставляющиеся с этим холодильником, надежно упакованы в целях безопасности и для сохранности при транспортировке. Распакуйте эти компоненты и установите их на предусмотренные места.

Дверные лотки

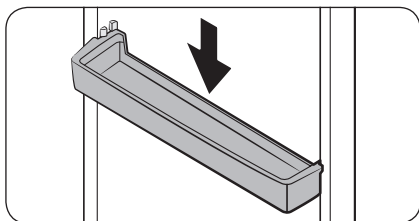

В комплекте с холодильником поставляются четыре дверных лотка. Установите два дверных лотка в морозильную и холодильную камеры.

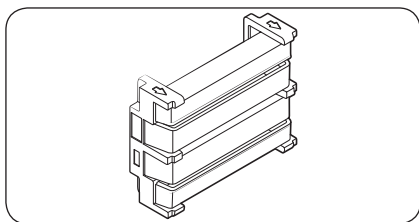

ШАГ 6 Установка автоматического льдогенератора (дополнительно)

Чтобы приобрести новый автоматический льдогенератор (номер детали: RA-T1MO63PP/AA), посетите наш веб-сайт (www.samsung.com) или свяжитесь с продавцом вашего холодильника.

Набор льдогенератора

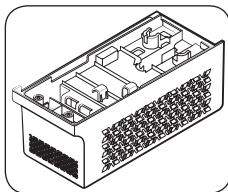

Льдогенератор

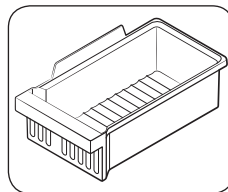

Ведро для льда

Необходимые инструменты (не входят в комплект поставки)

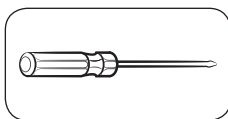

Крестообразная отвертка

Установка

Установка набора льдогенератора

⚠ ПРЕДУПРЕЖДЕНИЕ

Во избежание поражения электрическим током перед установкой отключите холодильник от питания.

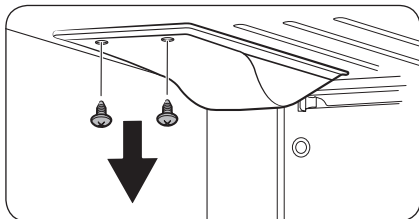

1. Посмотрите на рисунок слева и найдите крышку во внутреннем верхнем углу корпуса.

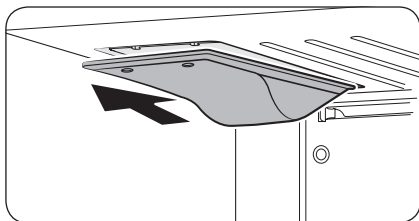

2. Выкрутите винты (2 шт.) из крышки и снимите ее, потянув на себя.

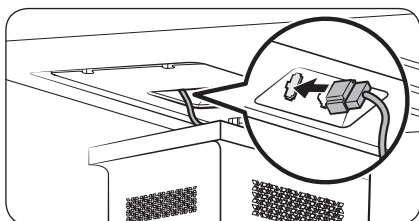

3. Подсоедините соединитель электропровода льдогенератора к разъему (отмечен на рисунке) корпуса. Во избежание поломки системы убедитесь, что соединитель вставлен полностью.

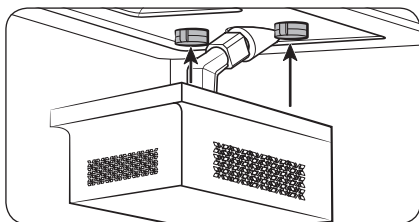

4. Установите льдогенератор на специально отведенное место в корпусе. Во избежание отклонения льдогенератора убедитесь, что его передняя и задняя стороны надежно закреплены.

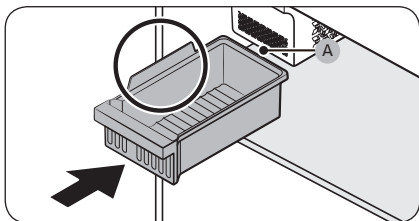
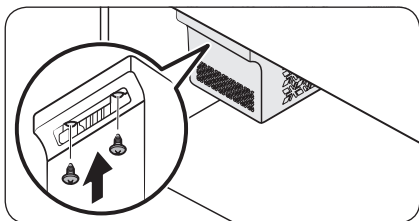
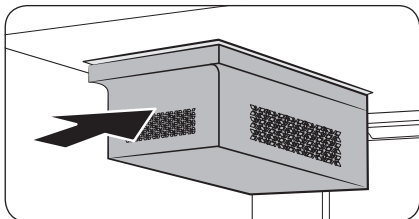

5. Затяните винты из комплекта (2 шт.) для надежной фиксации льдогенератора к холодильнику.

- Перед затягиванием винтов убедитесь, что отверстия для них совмещены.

6. Вставьте **ведерко для льда** в полку, как показано на рисунке. В соответствии с конструкцией, **ведерко для льда** должно находиться за льдогенератором. В противном случае кубики льда из льдогенератора не будут попадать в ведерко как положено.

7. Когда установка будет завершена, включите холодильник, после чего нажмите **Test Switch (Переключатель проверки) (A)** на льдогенераторе для проверки его работы и правильности подачи воды в лоток для льда.

ВНИМАНИЕ

- Если вы не намерены пользоваться льдогенератором или отправляетесь в командировку или отпуск, отключите его.
- Не включайте льдогенератор, если ведерко для льда не установлено на свое место. Кубики льда могут начать падать и рассыпаться по всей морозильной камере.
- Во время приготовления льда, подачи воды или выбрасывания кубиков льда льдогенератор может издавать шум. Это не является признаком поломки системы, а когда ведерко для льда будет полным, эти шумы прекратятся.
- При первом приготовлении льда или после замены фильтра очистки воды во льду может присутствовать углеродистый остаток. Если подобное произойдет, выбросьте всю первую партию льда. Обратите внимание, что углеродистый остаток является безвредным для человека.

Установка

ШАГ 7 Первоначальные настройки

После выполнения следующих шагов холодильник готов к полноценной работе.

1. Подключите кабель питания к розетке, чтобы включить холодильник.
2. Откройте дверцу и проверьте, работает ли внутреннее освещение.
3. Установите самую низкую температуру и подождите около часа. После этого морозильная камера должна немного охладиться, а двигатель начнет работать без перебоев.
4. Подождите, пока температура холодильника не достигнет заданного параметра. Теперь холодильник готов к использованию.

ШАГ 8 Окончательная проверка

Когда установка будет завершена, убедитесь, что:

- холодильник подключен к сетевой розетке и правильно заземлен;
- холодильник установлен на плоской и ровной поверхности, и имеется необходимый зазор между ним и стеной или корпусом другого устройства;
- холодильник стоит ровно и устойчиво;
- дверца свободно открывается и закрывается, а внутреннее освещение включается автоматически при открытии.

Эксплуатация

Панель функций

Тип А

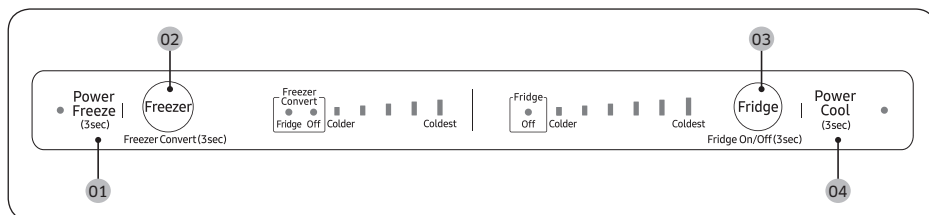

Тип В

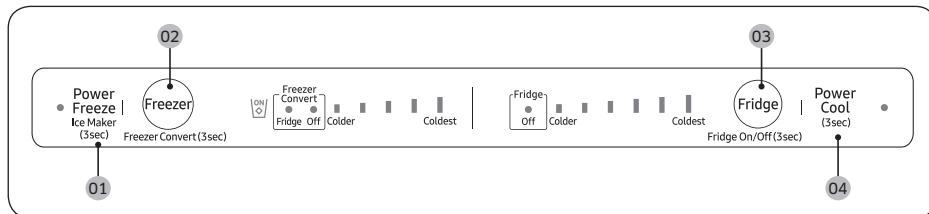

01 Power Freeze (Быстрое замораживание) / Ice Maker (Льдогенератор) (только в соответствующих моделях)

02 Freezer (Морозильная камера) / Freezer Convert (Преобразование морозильной камеры)

03 Fridge (Холодильная камера) / Fridge On/Off (Холодильная камера вкл./выкл.)

04 Power Cool (Быстрое охлаждение)

Эксплуатация

01 Быстрое замораживание / Льдогенератор (только в соответствующих моделях)

<p>Power Freeze (Быстрое замораживание)</p>	<p>Функция Быстрое замораживание ускоряет процесс заморозки благодаря максимальной скорости вентилятора. Морозильная камера работает на полную мощность несколько часов, после чего температура возвращается к предыдущему заданному значению.</p> <ul style="list-style-type: none">• Для включения функции Быстрое замораживание, нажмите и удерживайте Power Freeze (Быстрое замораживание) не менее 3 секунд (Тип А) или нажмите и отпустите Power Freeze (Быстрое замораживание) в течение 3 секунд (Тип В). Начнет светиться соответствующий индикатор (❄️), и процесс замораживания ускорится.• Для Типа В не удерживайте Power Freeze (Быстрое замораживание) в течение 3 секунд или более. Данное действие включит льдогенератор, а не функцию Быстрое замораживание.• Для отключения функции нажмите и удерживайте Power Freeze (Быстрое замораживание) не менее 3 секунд (Тип А) или нажмите и отпустите Power Freeze (Быстрое замораживание) в течение 3 секунд (Тип В). Температура морозильной камеры вернется к предыдущему заданному значению.• Для заморозки большого количества продуктов режим Быстрое замораживание необходимо включить не менее чем за 20 часов до загрузки продуктов в морозильную камеру.• Морозильная камера будет работать на полную мощность 50 часов, после чего температура возвратится к предыдущему заданному значению. <p>ⓘ ПРИМЕЧАНИЕ</p> <p>Использование режима Быстрое замораживание увеличивает энергопотребление. Если вы не собираетесь использовать этот режим, выключите его и верните температуру к предыдущему заданному значению.</p>
<p>Ice Maker (Льдогенератор) (только в применимых моделях)</p>	<p>По умолчанию холодильник настроен на намораживание льда при включении соответствующего индикатора.</p> <p>Для отключения данной функции нажмите кнопку Ice Maker (Льдогенератор) и удерживайте ее в течение 3 секунд.</p> <p>Рекомендуется отключать эту функцию в следующих случаях:</p> <ul style="list-style-type: none">• ведро для льда уже полное;• желание снизить энергопотребление;• Извлечение льдогенератора во время его работы приведет к его автоматическому отключению, а кнопка льдогенератора (удержание Power Freeze (Быстрое замораживание)) будет деактивирована.• При повторной установке льдогенератора в работающий холодильник он включится автоматически.

02 Морозильная камера / Преобразование морозильной камеры (3 сек.)

Freezer (Морозильная камера)	<p>Кнопка Freezer (Морозильная камера) используется для установки температуры морозильной камеры.</p> <p>⚠ ВНИМАНИЕ</p> <ul style="list-style-type: none">• По избежание поломки системы или порчи продуктов, не устанавливайте температуру на -15°C в летнее время (при окружающей температуре свыше 35°C).• Не храните в морозильной камере стеклянные бутылки с жидкостью. При замерзании жидкости бутылки могут треснуть или лопнуть.
---	--

Эксплуатация

Freezer Convert (Преобразование морозильной камеры)

Холодильник можно использовать в режиме Холодильная камера или отключить морозильную камеру.

Чтобы изменить режим морозильной камеры, нажмите и удерживайте кнопку **Freezer Convert (Преобразование морозильной камеры)** в течение 3 секунд, после чего появится режим выбора. После этого нажмите **Freezer Convert (Преобразование морозильной камеры)** для выбора желаемого режима.

Режим изменяется в такой последовательности: Холодильная камера → Выкл → Морозильная камера, после чего обратно Холодильная камера.

- При выборе Холодильная камера включится индикатор Холодильная камера. Если были включены функции Быстрое замораживание или Включение намораживания льда, они будут отключены.
- При выборе Выкл включится индикатор Выкл. Морозильная камера будет выключена.
- При выборе режима настройки Холодильная камера включатся и станут активными индикаторы температуры морозильной камеры.
- При выборе Морозильная камера включаются индикаторы температуры морозильной камеры и она начинает работать в режиме морозильной камеры (температура опускается ниже точки заморозания).
- При переключении обратно в режим Морозильная камера из режима Холодильная камера или Выкл льдогенератор будет автоматически включен.

Внесенные изменения будут приняты и активированы в течение 10 секунд. Для отмены или повторного изменения режима еще раз нажмите и удерживайте кнопку **Freezer Convert (Преобразование морозильной камеры)** в течение 3 секунд. После этого следуйте вышеуказанным инструкциям.

ПРИМЕЧАНИЕ

- Если нажать и удерживать кнопку **Freezer Convert (Преобразование морозильной камеры)** в течение 3 секунд в других режимах, холодильник переключится в режим выбора, в котором при нажатии на кнопку **Freezer Convert (Преобразование морозильной камеры)** появляется возможность выбора режима.
- Когда функции охлаждения или заморозки отключены (находятся в режиме Выкл), за счет сниженного потребления электроэнергии в холодильной или морозильной камере сохраняется температура ниже 10 °C, чтобы предотвратить возникновение грибка и неприятных запахов
- Питание холодильной и морозильной камер нельзя отключить по отдельности.
- Не храните еду или напитки в холодильнике, когда функции охлаждения или заморозки отключены (находятся в режиме Выкл). Температура 10 °C является недостаточно низкой для предотвращения порчи продуктов.

ПРЕДУПРЕЖДЕНИЕ



- Не кладите в морозильную камеру стеклянные бутылки с жидкостью. При отмене режима Преобразование морозильной камеры стеклянные бутылки в ней могут лопнуть или взорваться.
- Перед использованием функции Преобразование морозильной камеры выньте из нее все замороженные продукты. При смене режима Морозильная камера на режим Холодильная камера температура будет повышаться, что приведет к размораживанию и порче продуктов.

- Перед выключением режима Преобразование морозильной камеры выньте из нее все охлажденные продукты. При смене режима Холодильная камера на режим Морозильная камера температура будет понижаться, что приведет к заморозке охлажденных продуктов.

 **ПРИМЕЧАНИЕ**

При использовании режима Преобразование морозильной камеры для хранения продуктов, особенно овощей, рекомендуется использовать пластиковую тару.

03 Холодильная камера / Холодильная камера вкл./выкл. (3 сек.)

<p>Fridge (Холодильная камера)</p>	<p>Для настройки температуры холодильной камеры нажмите Fridge (Холодильная камера), после чего выберите соответствующую температуру.</p> <p> ВНИМАНИЕ</p> <ul style="list-style-type: none"> • В зимнее время года не устанавливайте регулятор температуры на 1 °С. Это может вызвать нарушение эффективности охлаждения. • В летнее время года не устанавливайте регулятор температуры на 5–7 °С. Это также может вызвать нарушение эффективности охлаждения.
<p>Fridge On/Off (Холодильная камера вкл./выкл.)</p>	<p>Нажмите Fridge (Холодильная камера) и удерживайте в течение 3 секунд для выбора функции Холодильная камера вкл./выкл.. Индикатор температуры отключится и включится индикатор Холодильная камера вкл./выкл..</p> <p> ПРИМЕЧАНИЕ</p> <ul style="list-style-type: none"> • В режиме Холодильная камера вкл./выкл. сохраняется температура ниже 15 °С, чтобы предотвратить возникновение грибка и неприятных запахов. При этом холодильник потребляет меньше электроэнергии. • Не храните еду или напитки в холодильнике, когда функции охлаждения или заморозки находятся в режиме Выкл. Температура 10 °С является недостаточно низкой для предотвращения порчи продуктов.

Эксплуатация

04 Быстрое охлаждение (3 сек.)

<p>Power Cool (Быстрое охлаждение)</p>	<p>Функция Быстрое охлаждение ускоряет процесс охлаждения за счет максимальной скорости вентилятора. Холодильная камера работает на полную мощность несколько часов, после чего температура возвращается к предыдущему заданному значению.</p> <ul style="list-style-type: none">• Для включения режима Быстрое охлаждение нажмите кнопку Power Cool (Быстрое охлаждение) и удерживайте ее в течение 3 секунд. Начинает светиться соответствующий индикатор (🔆) и процесс охлаждения ускорится.• Для выключения режима Быстрое охлаждение еще раз нажмите кнопку Power Cool (Быстрое охлаждение) и удерживайте ее в течение 3 секунд. Температура холодильной камеры вернется к предыдущему заданному значению.• Для полного охлаждения большого объема продуктов обязательно включите функцию Быстрое охлаждение как минимум за 24 часа. <p> ПРИМЕЧАНИЕ</p> <p>Использование режима Быстрое охлаждение увеличивает энергопотребление. Если вы не собираетесь использовать этот режим, выключите его и верните температуру к предыдущему заданному значению.</p>
--	--

Особенности

Фактический внешний вид и предоставляемые особенности холодильника могут различаться в зависимости от модели и конкретной страны.

Приготовление льда (только в применимых моделях)

Лоток для льда с вращающимися ручками

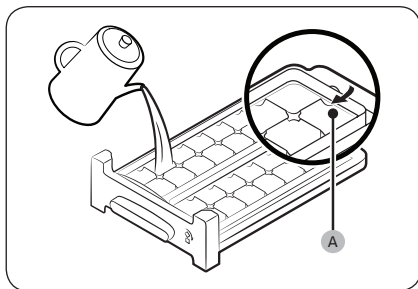

1. Откройте дверцу холодильника и выньте лоток для льда.
2. Наполните лоток водой до **отметки максимального уровня (A)**, обозначенной на внутренней задней части лотка.
3. Верните лоток на место.

ПРИМЕЧАНИЕ

Время приготовления льда зависит от параметров температуры.

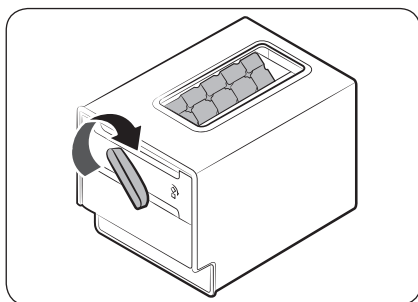

ПРИМЕЧАНИЕ

- Убедитесь, что контейнер для кубиков льда находится на месте под лотком для льда.
- Для освобождения лотка поверните ручку контейнера вправо, после чего кубики льда попадут в лоток. После этого поверните ручку влево, чтобы освободить вторую часть лотка.
- Вытаскивайте контейнер слегка вращая и подталкивая его вперед.

Эксплуатация

Автоматический льдогенератор (только в применимых моделях)

При первом использовании

- Оставьте льдогенератор делать лед на 1–2 дня.
- Выбросьте первые 1–2 ведерка льда, т.к. они могут содержать посторонние примеси из системы подачи воды.
- Когда верхний лоток для льда заполнится, воспользуйтесь нижним.

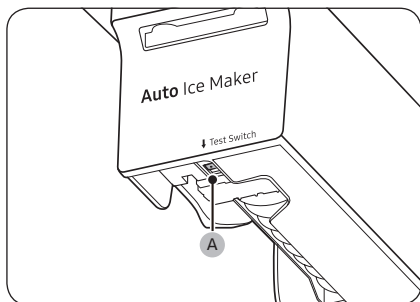

Если автоматический льдогенератор не производит лед, снимите ведерко и нажмите кнопку **Test Switch (Переключатель проверки) (A)**, чтобы проверить правильность его работы.

Обслуживание

Перестановка дверец (только в соответствующих моделях)

Перестановка дверец должна выполняться специалистами по сервисному обслуживанию, имеющими лицензию Samsung. Гарантия на данную операцию не распространяется, поэтому она производится за ваш счет.

⚠ ПРЕДУПРЕЖДЕНИЕ

- Гарантия не распространяется на случаи неудачной перестановки дверец и ущерб, причиненный имуществу в результате действий специалистов, не имеющих соответствующей лицензии.
- Прежде чем приступить к перестановке дверец, убедитесь в том, что холодильник отключен от источника питания.
- После завершения перестановки дверец необходимо выждать не менее часа. Это позволит избежать возможных ударов током.

Необходимые инструменты (не входят в комплект поставки)

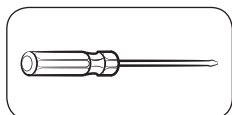

Крестообразная отвертка

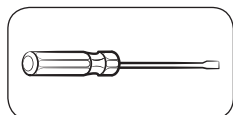

Плоская отвертка



Гаечный ключ 11 мм
(для шпинделей петель)

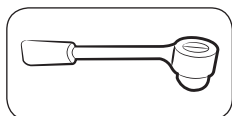

Гаечный ключ 8 мм
(для болтов)

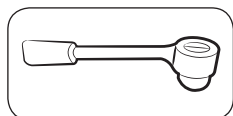

Гаечный ключ 10 мм
(для болтов)

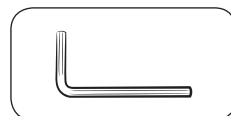

Торцевой ключ 5 мм
(для средней петли)

Принадлежности

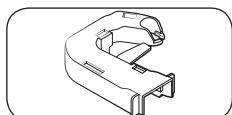

Крышка петли (Л)

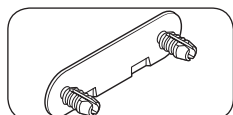

Заглушка винта средней петли

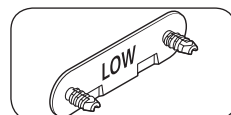

Заглушка винта нижней петли

⚠ ВНИМАНИЕ

В процессе перестановки дверец все мелкие детали (винты, заглушки и т. п.) следует хранить в недоступном для детей месте из соображений безопасности.

Обслуживание

Пошаговые инструкции

ШАГ 1 Демонтаж дверей

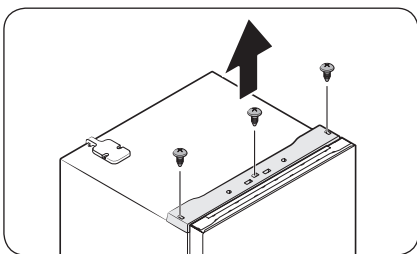

1. С помощью крестообразной отвертки выкрутите винты (3 шт.) из трех отверстий на **верхней пластине**. После этого осторожно вытяните **верхнюю пластину**.

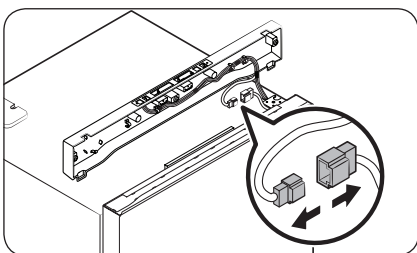

2. Отсоедините **соединители проводов**.

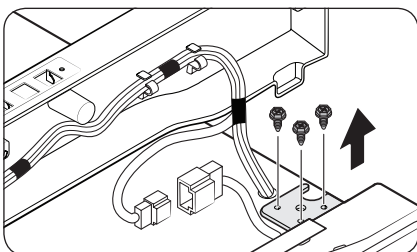

3. Выкрутите болты на **верхней петле**.

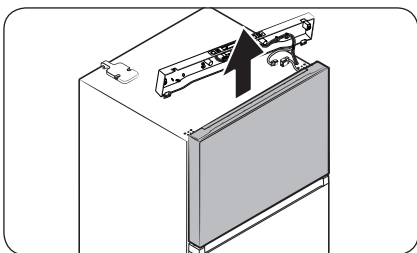

4. Осторожно приподнимите **дверцу морозильной камеры**, чтобы снять ее.

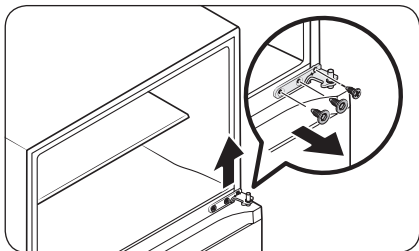

5. С помощью отвертки и гаечного ключа выкрутите болты и снимите **среднюю петлю**.

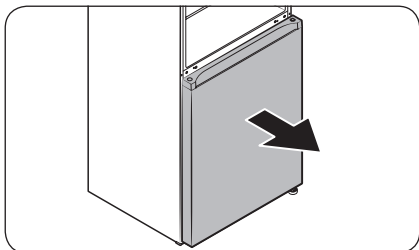

6. Осторожно вытяните **дверцу холодильной камеры** из шпинделя петли, после чего приподнимите, чтобы снять ее.

Обслуживание

ШАГ 2 Снимите петлю и шпindelь дверцы

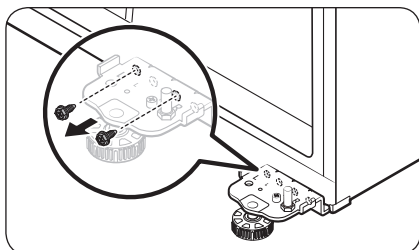

1. Отверткой выкрутите винт на нижней петле.

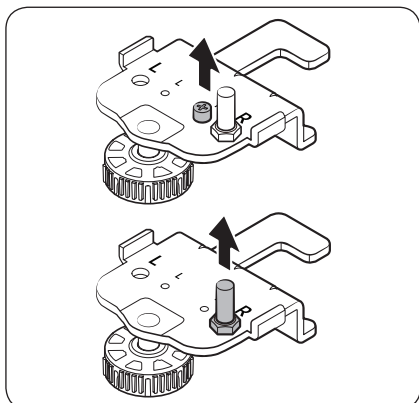

2. С помощью отвертки снимите болт петли. Ключом снимите шпindelь дверцы.

ШАГ 3 Перестановка механизма автоматического закрывания (только для дверцы морозильной камеры)

Осторожно верните холодильник в вертикальное положение и выполните следующие действия.

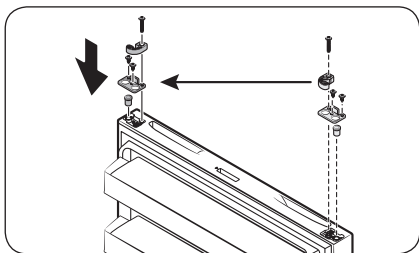

1. Снимите механизм автоматического закрывания и ограничитель с нижней части дверцы холодильной камеры. После этого установите их с противоположной стороны дверцы холодильной камеры, как показано на картинке.

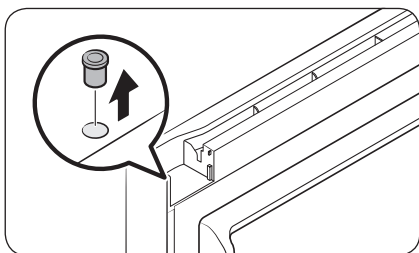

2. С помощью плоской отвертки снимите прокладку петли.

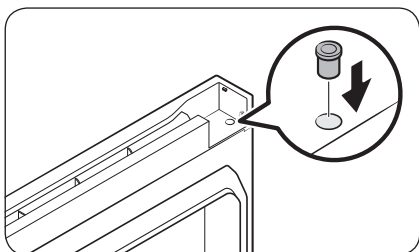

3. Установите на место прокладку петли с противоположной стороны.

Обслуживание

ШАГ 4 Перестановка защитной крышки и верхней петли

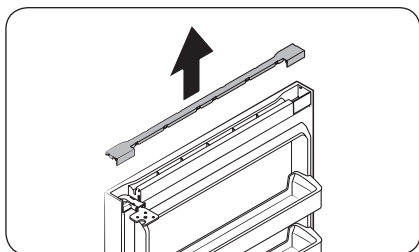

1. Чтобы снять защитную крышку сверху дверцы морозильной камеры, потяните ее вверх.

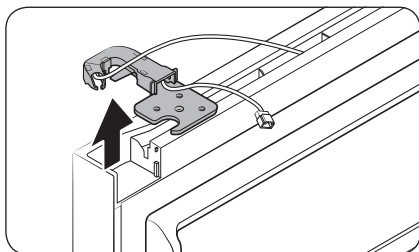

2. Снимите верхнюю петлю с крышкой.

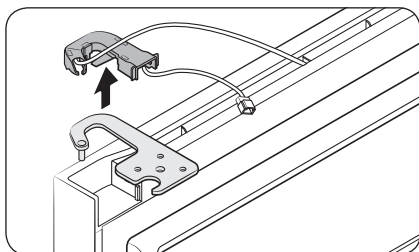

3. Отделите верхнюю петлю от крышки петли.

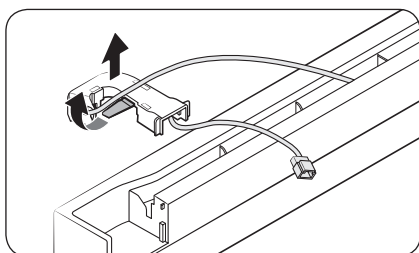

4. Уложите дверной провод в крышку петли.

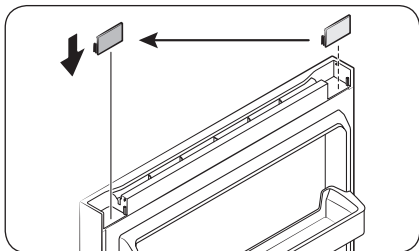

5. Снимите заглушку и установите ее с противоположной стороны.

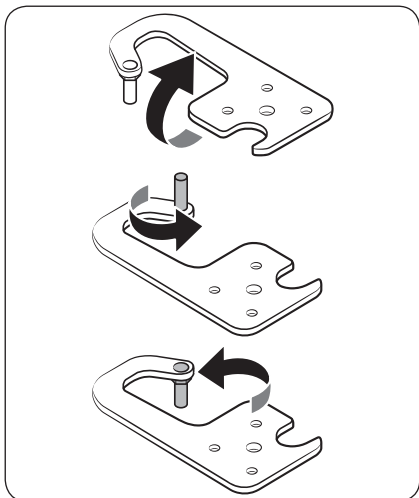

6. Снимите шпindelь дверцы с верхней петли, поверните его на 180 градусов, как показано на картинке, после чего установите его на место.

Обслуживание

ШАГ 5 Установка дверей с противоположной стороны

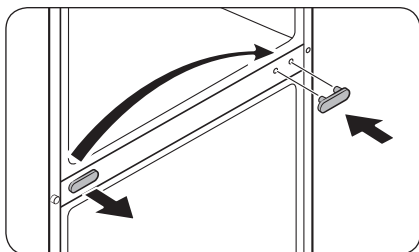

1. С помощью плоской отвертки снимите заглушку винта средней петли, после чего установите ее с противоположной стороны.

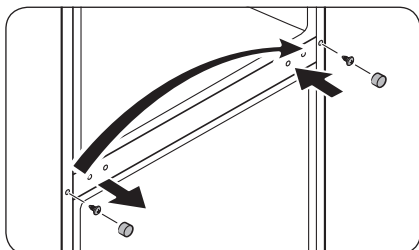

2. С помощью плоской отвертки снимите заглушку винта с буртиком, чтобы получить доступ к винту с буртиком. С помощью крестообразной отвертки снимите винт с буртиком, после чего установите и закрепите его с противоположной стороны. После этого установите заглушку винта с буртиком с противоположной стороны.

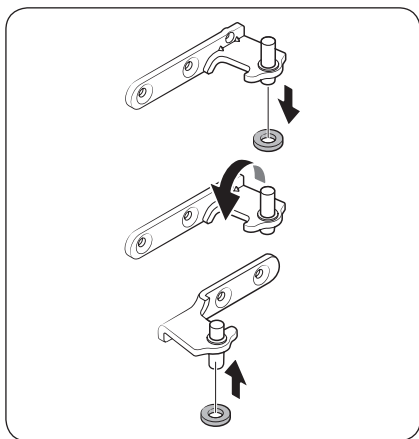

3. Снимите кольцевую прокладку со шпинделя средней петли, после чего установите прокладку с противоположной стороны шпинделя. Для справки см. рисунок.

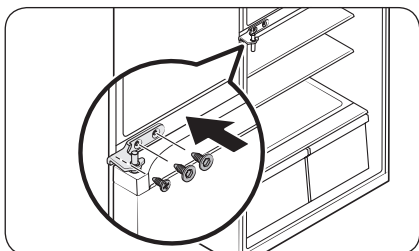

4. Переверните **среднюю петлю** и вставьте ее с противоположной стороны. После этого затяните петлю винтами.

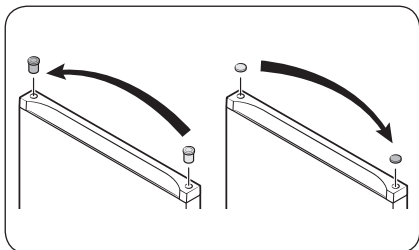

5. С помощью плоской отвертки снимите **прокладку петли** с одной стороны и **заглушку отверстия для петли** с другой стороны. Установите их соответственно с противоположных сторон.

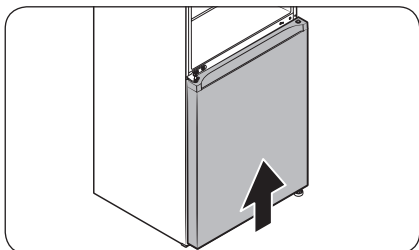

6. Осторожно вставьте **дверцу холодильной камеры** и зафиксируйте ее в правильном положении.

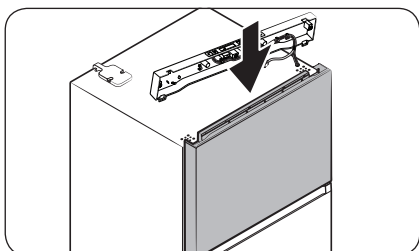

7. Осторожно вставьте **дверцу морозильной камеры** и зафиксируйте ее в правильном положении.

Обслуживание

ШАГ 6 Перестановка нижней петли

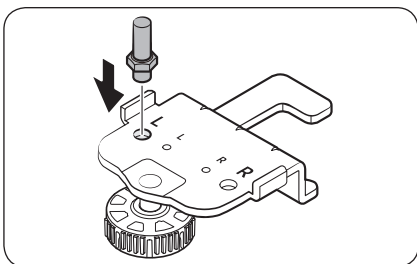

1. Вставьте **шпindelь дверцы** в пластину нижней петли сверху, как показано на рисунке, и надежно затяните его.

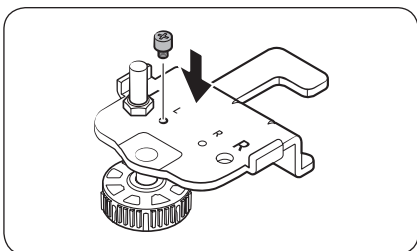

2. Вставьте **болт петли** в пластину нижней петли сверху, как показано на рисунке, и надежно затяните его.

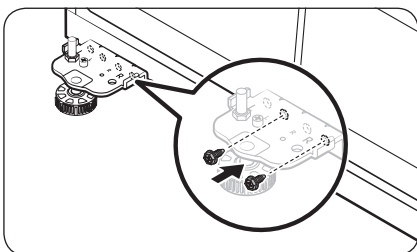

3. Расположите пластину нижней петли на противоположной стороне и прикрепите пластину петли двумя винтами, как показано на рисунке.

ШАГ 7 Установка на место оставшихся деталей

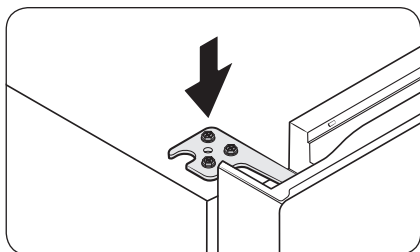

1. Вставьте и закрепите **верхнюю петлю** с противоположной стороны.

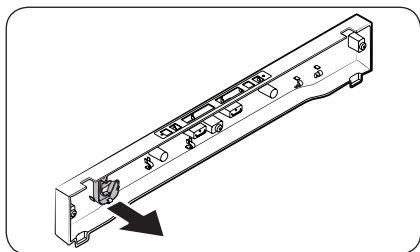

2. Вручную отсоедините **крышку петли** от **верхней пластины**.

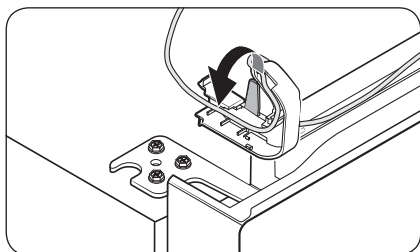

3. Уложите дверной провод в **крышку петли** перед установкой **крышки петли** на **верхнюю петлю**.

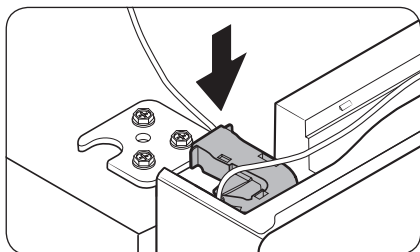

Обслуживание

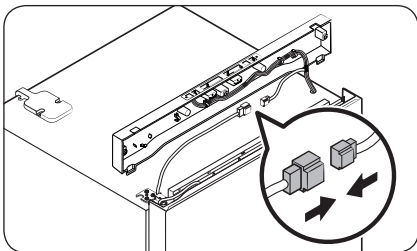

4. Подключите разъемы проводов.

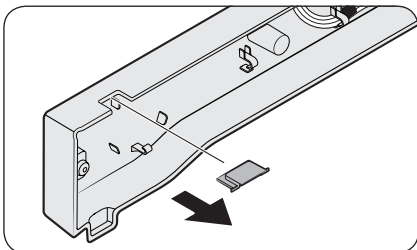

5. Снимите заглушку отверстия для петли с верхней пластины, после чего установите ее с противоположной стороны.

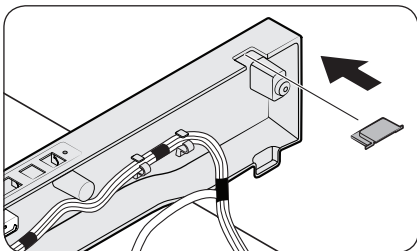

6. Установите верхнюю пластину и надежно закрепите ее на холодильнике с помощью винтов (3 шт.).

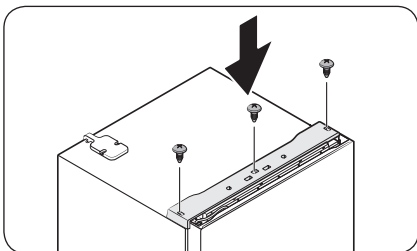

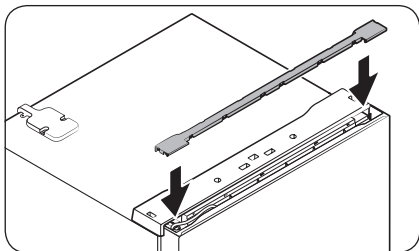

7. Установите защитную крышку.

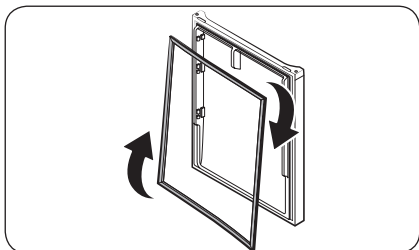

8. Снимите уплотнители дверей морозильной и холодильной камер. Переверните их по часовой стрелке на 180 градусов и установите обратно.

ПРИМЕЧАНИЕ

Возможно, в будущем вы захотите вернуть дверцы на их первоначальное место (до перестановки). В этом случае следуйте приведенным на предыдущих страницах инструкциям, однако поменяйте местами дверцы, петли, крышки и заглушки, чтобы вернуть их в исходное положение.

Обслуживание

Использование и уход

Полки (холодильная/морозильная камеры)

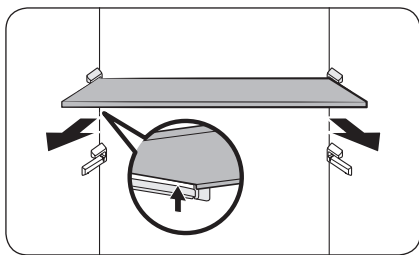

Чтобы снять полку, возьмите ее двумя руками и потяните так, чтобы она высвободилась из задних креплений. Затем потяните ее к себе до середины.

Зона свежести

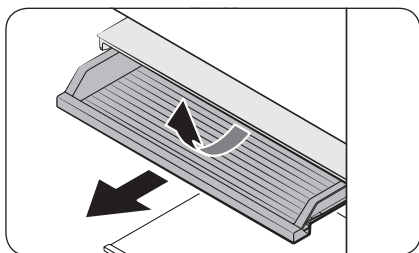

Выньте выдвижную полку зоны свежести.

Ящики для овощей

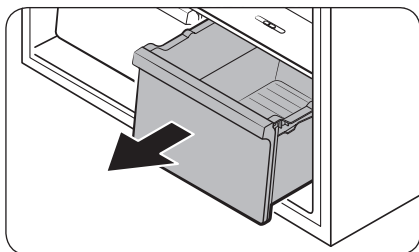

Осторожно приподнимите переднюю часть ящика и выньте его.

Полка для овощей

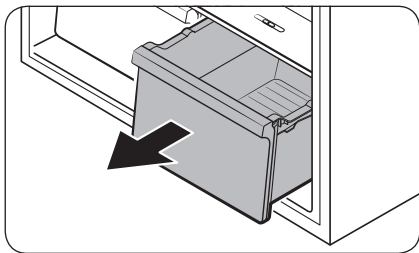

1. Осторожно приподнимите переднюю часть ящика и выньте его.

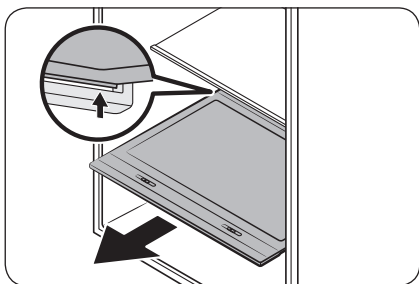

2. Удерживая обеими руками, выньте полку для овощей.

Дверные лотки

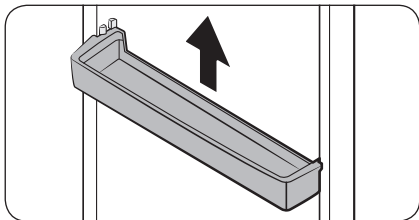

Слегка приподнимите и извлеките дверной лоток.

⚠ ВНИМАНИЕ

Во избежание возникновения опасных ситуаций перед извлечением опорожните дверные лотки.

Обслуживание

Очистка

Регулярно удаляйте сухой тканью все посторонние вещества (пыль, вода) с сетевой вилки и контактов.

1. Отсоедините кабель питания холодильника от сети.
2. Внешние и внутренние поверхности холодильника вытирайте смоченной салфеткой из мягкой безворсовой ткани или бумажным полотенцем.
3. После окончания очистки протрите насухо поверхности с помощью сухой ткани или бумажных полотенец.
4. Подключите кабель питания к розетке, чтобы включить холодильник.

ПРИМЕЧАНИЕ

Если в целях очистки вы снимали какие-либо съемные детали, например полки, просмотрите общее расположение деталей в разделе «Что входит в комплект поставки» и убедитесь, что все установлено правильно.

ПРЕДУПРЕЖДЕНИЕ

- Не используйте для очистки холодильника бензол, растворитель или домашние/автомобильные моющие средства (например Clorox™). Эти вещества могут повредить поверхность холодильника или вызвать возгорание.
- Не распыляйте воду на холодильник. Это может привести к поражению электрическим током.

Замена деталей

Лампы

Лампа не является элементом, который может обслуживаться пользователем. Для замены ламп в холодильнике обратитесь в местный сервисный центр Samsung.

Устранение неисправностей

Прежде чем обращаться в сервисный центр, ознакомьтесь с данным разделом. Звонки, связанные с нормальными ситуациями (при отсутствии дефектов оборудования), оплачиваются за счет пользователя.

Общие неисправности

Температура

Неисправность	Возможные причины	Способ устранения
Не работает холодильная или морозильная камера. Температура в холодильной или морозильной камере слишком высокая.	<ul style="list-style-type: none">• Неправильно подключен кабель питания.	<ul style="list-style-type: none">• Подключите кабель питания правильно.
	<ul style="list-style-type: none">• Неправильно выполнена регулировка температуры.	<ul style="list-style-type: none">• Установите более низкую температуру.
	<ul style="list-style-type: none">• Холодильник расположен поблизости от источника тепла или под прямыми солнечными лучами.	<ul style="list-style-type: none">• Установите холодильник подальше от источников тепла и в защищенном от прямых солнечных лучей месте.
	<ul style="list-style-type: none">• Зазор между задней/боковыми стенками холодильника и расположенными поблизости объектами слишком мал.	<ul style="list-style-type: none">• Рекомендуемый зазор между холодильником и ближайшими стенами (или шкафами) составляет не менее 50 мм.
	<ul style="list-style-type: none">• Включен режим Vacation (Отпуск).	<ul style="list-style-type: none">• Отключите режим Vacation (Отпуск).
	<ul style="list-style-type: none">• Холодильник перегружен. Продукты загораживают вентиляционные отверстия холодильника.	<ul style="list-style-type: none">• Не перегружайте холодильник. Следите за тем, чтобы продукты не мешали вентиляции.
Холодильная или морозильная камера слишком сильно охлаждает продукты.	<ul style="list-style-type: none">• Неправильно выполнена регулировка температуры.	<ul style="list-style-type: none">• Установите более высокую температуру.

Устранение неисправностей

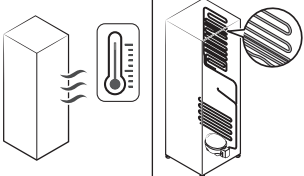
Неисправность	Возможные причины	Способ устранения
Внутренняя стенка сильно нагревается.	<ul style="list-style-type: none"> Во внутренней стенке холодильника находится теплостойкий трубопровод. 	<ul style="list-style-type: none"> Для предотвращения образования конденсата холодильник оснащен теплостойким трубопроводом, который находится в передних углах. При повышении температуры окружающей среды эффективность данного оборудования может снизиться. Это не является дефектом системы. 

Запах

Неисправность	Возможные причины	Способ устранения
В холодильнике неприятно пахнет.	<ul style="list-style-type: none"> Испорченные продукты. 	<ul style="list-style-type: none"> Вымойте холодильник и уберите испорченные продукты.
	<ul style="list-style-type: none"> Сильно пахнущие продукты. 	<ul style="list-style-type: none"> Убедитесь, что сильно пахнущие продукты хорошо упакованы.

Иней

Неисправность	Возможные причины	Способ устранения
Иней вокруг вентиляционных отверстий.	<ul style="list-style-type: none"> Продукты загораживают вентиляционные отверстия. 	<ul style="list-style-type: none"> Убедитесь, что продукты не перекрывают вентиляционные отверстия холодильника.
Иней на внутренних стенках.	<ul style="list-style-type: none"> Дверца закрывается недостаточно плотно. 	<ul style="list-style-type: none"> Убедитесь в том, что продукты не мешают дверце закрываться. Очистите уплотнение дверцы.
Фрукты и овощи замерзают.	<ul style="list-style-type: none"> Фрукты или овощи хранятся в зоне свежести / отделении Chef Zone. 	<ul style="list-style-type: none"> Зона свежести / отделение Chef Zone предназначены только для мяса и рыбы.

Конденсат

Неисправность	Возможные причины	Способ устранения
На внутренних стенках образуется конденсат.	• Если оставить дверцу открытой, в холодильник попадает влага.	• Удалите влагу и не открывайте дверцу какое-то время.
	• Продукты с высоким содержанием влаги.	• Убедитесь, что продукты хорошо упакованы.

Автоматический льдогенератор

Неисправность	Возможные причины	Способ устранения
Льдогенератор не работает.	• Температура морозильной камеры недостаточно низкая.	• Убедитесь, что вентиляционное отверстие не засорилось.
	• Льдогенератор выключен.	• Включите льдогенератор. Нажмите кнопку Power Freeze (Быстрое замораживание) и удерживайте ее в течение 3 секунд, после чего проверьте, зажегся ли соответствующий индикатор.
	• Соединитель провода льдогенератора подключен неправильно.	• Убедитесь, что соединитель провода из коробки проводов подключен правильно.
	• Линия подачи воды в льдогенератор изогнута или перекручена.	• Убедитесь, что линия подачи воды на задней части холодильника не изогнута и не перекручена.

Устранение неисправностей

Холодильник издает странные звуки?

Прежде чем обращаться в сервисный центр, ознакомьтесь с данным разделом. Звонки, связанные с нормальными звуками работы холодильника, оплачиваются за счет пользователя.

Следующие звуки являются нормальными:

- Начиная или завершая работу, холодильник может издавать звуки, похожие на звук запуска автомобильного двигателя. После стабилизации работы громкость звука снижается.

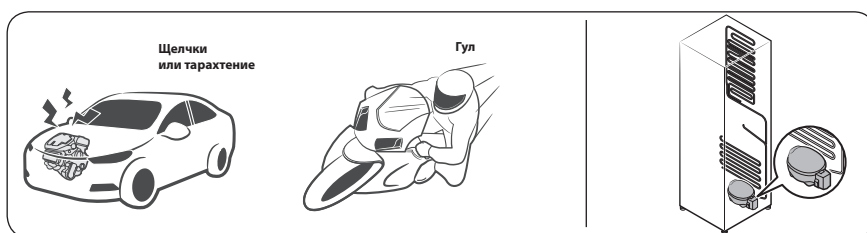

- При работе вентилятора холодильник может издавать указанные ниже звуки. Когда холодильник достигнет заданной температуры, вентилятор прекратит издавать шум.

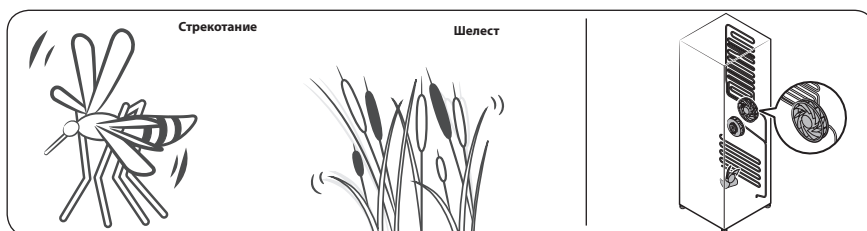

- Во время размораживания на нагреватель может капать вода, издавая шипение.

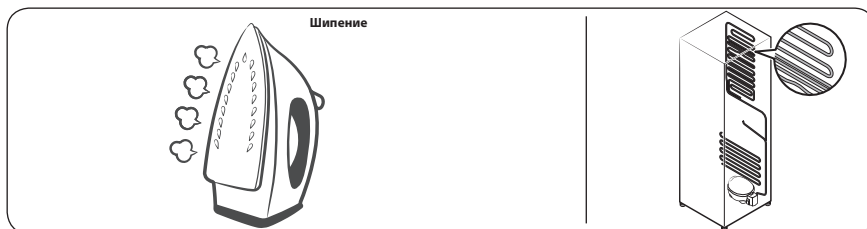

- В режиме охлаждения и заморозки газообразный хладагент циркулирует по герметичным трубам, издавая булькающие звуки.

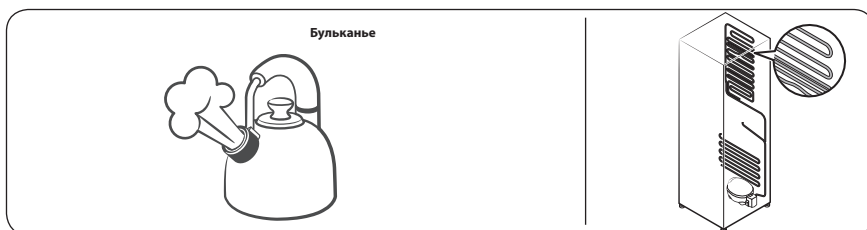

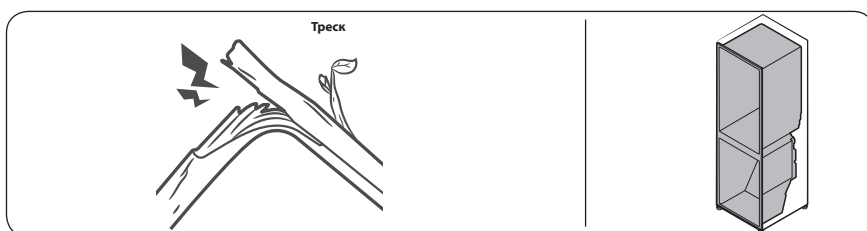

- При повышении или снижении температуры холодильника пластмассовые элементы сжимаются или расширяются, издавая стук. Эти звуки также слышны во время размораживания или при работе электронных узлов холодильника.



- Для моделей с льдогенератором: Когда кран подачи воды открывается для заполнения льдогенератора, может раздаваться жужжание.
- При открывании и закрывании дверцы холодильника из-за перепадов давления могут раздаваться шипящие и свистящие звуки.

Информация о классе энергоэффективности находится на продукте (только для России)

МОДЕЛЬ		RT21M6211**		
		* Звездочки обозначают различные варианты моделей и могут заменяться цифрами (0-9) или буквами (A-Z)		
Изготовитель		SAMSUNG		
Тип бытового холодильника		Холодильник с морозильным отделением*(***)II типа		
Автоматическая система разморозки (No Frost)		Да		
Климатический класс		SN, N, ST, T		
Класс защиты от поражения током		I		
Полезный объем (литры)	Общий полезный объем (л)	589		
	Общий объем для хранения свежих продуктов (л)	436		
	Общий объем для хранения замороженных продуктов (л)		139	
			14	
Номинальное напряжение и частота (В, Гц)		220, 50		
Полная входная мощность (Ампер)		2,0		
Максимальная мощность осветительной лампы (Вт)		R : LED 2,0W F : LED 2,0W		
Уровень энергоэффективности		A++		
Потребление электроэнергии (кВт·ч /год)		305		
Мощность замораживания (кг/24ч)		8		
Символ маркировки самого холодного отделения				
Хладагент и его масса (г)		R-600a, 52		
Корректированный уровень звуковой мощности (дБА)		40		
Вес в упаковке (кг)		99		
Вес без упаковки (кг)		91,3		
Габариты в упаковке (ШxГxВ) (мм)		873x852x1820		
Габариты без упаковки (ШxГxВ) (мм)		836x810x1722		
Адрес и наименование лаборатории		«Тай Самсунг Электроникс Ко., Лтд», 313 Моо 1 Сухапхибан 8 РодСрирарха, Чонбури, Тайланд 20230		
Характеристики энергетической эффективности определены согласно Приказу Министерства промышленности и торговли РФ от 29 Апреля 2010 г. №357				

Технический лист энергетической эффективности (только для Республики Беларусь)

МОДЕЛЬ		RT21M6211**	
		значок "*" означает вариации модели и может принимать значения (0-9) или (A-Z)	
Изготовитель		SAMSUNG	
Категория		7 (Холодильник-морозильник)	
Класс энергетической эффективности		A++	
Экомаркировка		-	
Годовое потребления энергии [кВт·ч/год] основано на результатах стандартного испытания, проводимого в течение 24 ч. Фактическое энергопотребление будет зависеть от того, как будет использоваться холодильный прибор, и где он расположен		305	
Объем отделений для хранения свежих продуктов [л]		436	
Объем отделений для скоропортящихся продуктов [л]		-	
Объем отделений для хранения замороженных продуктов [л]	четыре звездочки [л]	139	
	две звездочки [л]	14	
Символ маркировки самого холодного отделения			
Расчетная температура "других отделений"		-	
Отделения "без инееобразования" (frost-free)		для свежих продуктов, для замороженных продуктов	
Значение безопасного отключения, определенное как время повышения температуры [ч]		15	
Замораживающая способность [кг/24]		8	
Климатический класс		SN, N, ST, T	
Корректированный уровень звуковой мощности [дБА при 1 пВ]		42	
Возможность встроить		-	
Предназначен исключительно для хранения вина		-	

Подлежит использованию по назначению в нормальных условиях
Рекомендуемый период : 7лет

Изготовитель : "Тай Самсунг Электроникс Ко., Лтд",
313 Moo 1 Сухапхибан 8 РoadСрирарха, Чонбури, Тайланд 20230
Поставщик : ООО "Самсунг Электроникс Рус Компани",
Российская Федерация, 123242, г. Москва, Новинский бульвар, д. 31, помещение 1, 2

Связывайтесь с SAMSUNG по всему миру

Если у вас есть предложения или вопросы по продукции Samsung, обращайтесь, пожалуйста, в информационный центр компании Samsung.

Страна	Контактный центр	Веб-сайт
RUSSIA	8-800-555-55-55	www.samsung.com/ru/support
UKRAINE	0-800-502-000	www.samsung.com/ua/support (Ukrainian)
KAZAKHSTAN	8-10-800-500-55-500 (GSM: 7799)	www.samsung.com/kz_ru/support
UZBEKISTAN	00-800-500-55-500 (GSM: 7799)	www.samsung.com/support
BELARUS	810-800-500-55-500	www.samsung.com/support
GEORGIA	0-800-555-555	www.samsung.com/support
ARMENIA	0-800-05-555	www.samsung.com/support
AZERBAIJAN	0-88-555-55-55	www.samsung.com/support
KYRGYZSTAN	00-800-500-55-500 (GSM: 9977)	www.samsung.com/support
TAJKISTAN	8-10-800-500-55-500 (GSM: 8888)	www.samsung.com/support
MONGOLIA	1800-25-55	www.samsung.com/support
MOLDOVA	+373-22-667-400	www.samsung.com/support



DA68-03570M-02



Тоңазытқыш

Пайдаланушы нұсқаулығы

RT18M*/RT21M*



Жеке тұратын құрылғы

SAMSUNG

Мазмұны

Қауіпсіздік туралы ақпарат	3
Қауіпсіздікке қатысты маңызды белгілер және сақтық шаралары:	6
Тасымалдау және орнатуға қатысты қатаң ескертулер	7
Орнатуға қатысты қатаң ескертулер	7
Орнатуға қатысты ескертулер	11
Пайдалануға қатысты қатаң ескертулер	12
Пайдалану кезіндегі сақтық шаралар	17
Тазарту кезіндегі сақтық шаралары	19
Құрылғыны қоқысқа тастауға қатысты қатаң ескертулер	21
Құрылғыны дұрыс пайдалануға арналған қосымша кеңес	22
Қуатты үнемдеу туралы кеңес	24
Бұл құрылғы үйде және сол сияқты, дүкендердегі қызметкерлерге арналған ас бөлмелерде, WEEE туралы нұсқаулар	25
Орнату	26
Тоңазытқышқа жалпы шолу	26
Орнату қадамдары	27
Іске пайдалану	40
Функция панелі	40
Арнайы функциялар	45
Күтім көрсету	47
Есіктің орнын ауыстыру (қолжетімді үлгілерде ғана)	47
Күтіп ұстау	60
Тазалау	62
Ауыстыру	62
Ақаулықты түзету	63
Жалпылама ақпарат	63
Тоңазытқыштан тосын дыбыс естіле ме?	66

Қауіпсіздік туралы ақпарат

	Символ Кедендік одақтың 005/2011 техникалық регламентіне сәйкес қолданылады және осы өнімнің қаптамасын екінші рет пайдалануға арналмағанын және жоюға жататынын көрсетеді. Осы өнімнің қаптамасын азық-түлік өнімдерін сақтау үшін пайдалануға тыйым салынады.
	Символ қаптаманы жою мүмкіндігін көрсетеді. Символ сандық код және/немесе әріп белгілері түріндегі қаптама материалының белгісімен толықтырылуы мүмкін.

- Жаңа Samsung тоңазытқышыңызды пайдалану алдында, жаңа құрылғыңыз қауіпсіз және тиімді түрде ұсынатын мүмкіндіктер мен функцияларды пайдалану жолдарын білетініңізге көз жеткізу үшін осы нұсқаулықты мұқият оқып шығыңыз.
- Бұл құрылғыны кембағал, сезім жүйесінің мүкістігі бар немесе ақыл-есі кем, құрылғыны қолдану тәжірибесі жоқ не қолдана білмейтін адамдар (балаларды қоса алғанда), осы құрылғыны өз қауіпсіздігін қамтамасыз ететін адамның нұсқауы немесе қадағалауы бойынша ғана пайдалана алады.
- Құрылғыны қауіпсіздік ережелерімен танысқан жасы 8-ге толған балалар мен ересектер, сондай-ақ мүмкіндіктері шектеулі немесе тәжірибесі жеткіліксіз тұлғалар, құрылғыны қауіпсіз қолдану, қатерлі жағдайлар туралы нұсқау алса немесе тиісті адамның қадағалауы бойынша пайдалана алады.
Балаларға құрылғымен ойнауға тыйым салынған. Балаларға ересектердің бақылауынсыз тазалауға және құрылғыны жөндеуге тыйым салынған.

Қауіпсіздік туралы ақпарат

- Бұл пайдаланушы нұсқаулығында көрсетілген "Ескертулер" мен "Қауіпсіздік нұсқауларында", орын алуы ықтимал жағдайлар мен оқиғалардың барлығы бірдей қамтылмаған. Құрылғыны абайлап, сақтықпен орнатуға, күтім көрсетуге, іске қосуға өзіңіз міндеттісіз.
- Себебі төменде көрсетілген іске пайдалану нұсқаулары әр түрлі құрылғыларға арналғандықтан, тоңазытқышыңыздың техникалық сипаттамасы, осы нұсқаулықта көрсетілген құрылғылардан сәл өзгеше болуы және ескерту белгілерінің барлығы бірдей сізге қатысты болмауы мүмкін. Толғандырып жүрген мәселе немесе сұрағыңыз болса, жақын орналасқан жергілікті қызмет көрсету орталығына хабарласыңыз немесе www.samsung.com веб-сайтынан ақпарат немесе көмек алыңыз.
- Салқындатқыш ретінде R-600a немесе R-134a пайдаланылған. Тоңазытқышыңызда қандай тоңазытқыш сұйық қолданылғанын, құрылғының артындағы компрессордың жапсырмасынан немесе құрылғының ішіндегі техникалық ақпарат тақтайшасынан қараңыз. Құрылғыда тұтанғыш газ (R-600a салқындатқышы) қолданылса, құрылғыны дұрыс тастау үшін жергілікті уәкілетті мекемеге хабарласыңыз.
- Салқындатқыш сұйық аққан жағдайда газ бен ауа аралас тұтанғыш қоспа пайда болмас үшін, құрылғы тұратын бөлменің кеңдігі, салқындатқыш сұйықтың мөлшеріне байланысты анықталады.

- Қандай да бір жері бүлінген құрылғыны ешқашан іске қоспаңыз. Егер күмәндансаңыз, дилерге хабарласып кеңес алыңыз. Бөлменің ауданы құрылғының ішіндегі R-600a тоңазытқыш сұйығының әр 8 грамы үшін 1 м³ болуға тиіс. Құрылғыңыздағы тоңазытқыш сұйықтың мөлшері, құрылғының ішіндегі техникалық параметр тақтайшасында көрсетілген.
- Тоңазытқыш сұйық түтіктерден атқыласа, тұтануы немесе көзге зақым келтіруі мүмкін. Тоңазытқыш сұйық түтіктен аққан кезде құрылғының қасында ашық оттың болмауын қамтамасыз етіп, тұтанғыш заттарды алыс қойыңыз да, бөлмені дереу желдетіңіз.
 - Бұлай істемесеңіз, өрт немесе жарылыс шығуы мүмкін.
- Бұл құрылғыны уәкілетті қызмет көрсету технигінен басқа адам жөндесе қауіпті болып табылады.
- Бұл құрылғыда тұтанғыш зат толтырылған аэрозоль сауыты тәрізді жарылғыш заттарды сақтамаңыз.



Ескерту; Өрт қаупі бар / тұтанғыш материалдар

Қауіпсіздік туралы ақпарат

Қауіпсіздікке қатысты маңызды белгілер және сақтық шаралары:

Осы пайдаланушы нұсқаулығындағы барлық сақтық шараларын орындаңыз. Бұл нұсқаулықта келесі қауіпсіздік белгілері қолданылған.

ЕСКЕРТУ

Ауыр жарақат, мүлікке зақым келтіретін және/немесе өлімге әкелетін қатерлі жағдайлар не қауіпті әрекеттер.

АБАЙЛАҢЫЗ

Қатты жарақат және/немесе мүлікке зиян келтіретін қатерлі жағдайлар не қауіпті әрекеттер.

ЕСКЕРТПЕ

Пайдаланушыларға тоңазытқышты түсінуге және оның пайдасын көруге көмектесетін пайдалы ақпарат.

Бұл ескерту белгілері сіз немесе басқа адамдар жарақаттанып қалуға жол бермеу үшін қажет.

Бұларды мұқият орындаңыз.

Осы бөлімді оқып болғаннан кейін, келешекте қарап жүру үшін сенімді жерге сақтап қойыңыз.



Тасымалдау және орнатуға қатысты қатаң ескертулер

ЕСКЕРТУ

- Құрылғыны тасымалдау және орнату барысында, тоңазытқыш жүйенің ешбір бөлігіне нұқсан келмес үшін абайлау керек.
 - Түтіктен ағып тұрған салқындатқыш газ жануы немесе көзге зақым келтіруі мүмкін. Егер сұйық аққанын байқасаңыз, ашық от көзінен немесе басқа да тұтандыруы мүмкін заттардан алыс ұстаңыз да, құрылғы тұрған бөлмені бірнеше минут желдетіңіз.
 - Бұл құрылғыда шамалы мөлшерде изобутан тоңазытқыш сұйығы (R-600a) бар, бұл - қоршаған ортаға залалсыз табиғи газ болса да, тұтанғыш газ. Құрылғыны тасымалдау және орнату барысында, тоңазытқыш жүйенің ешбір бөлігіне нұқсан келмес үшін абайлау керек.

Орнатуға қатысты қатаң ескертулер

ЕСКЕРТУ

- Тоңазытқышты ылғалды немесе құрылғыға су тиіп кетуі мүмкін жерге орнатпаңыз.
 - Электр бөлшектерінің қаптамасына нұқсан келсе, электр тогы соғуы немесе өрт шығуы мүмкін.
- Бұл тоңазытқышты күн сәулесі тура түсетін жерге не пештің, бөлме қыздырғыштардың немесе басқа құрылғылардың қызуына тақатып қоймаңыз.



Қауіпсіздік туралы ақпарат

- Бірнеше ұялы розеткаға бірнеше құрылғыларды жалғамаңыз. Тоңазытқышты әрқашан кернеу параметрі, тоңазытқыштың техникалық ақпарат тақтайшасындағы кернеу параметріне сай келетін электр розеткасына тек өзін жалғау керек.
 - Сонда құрылғы тамаша жұмыс істейді және үйдегі электр желісінің жүктемесінің шамадан тыс артуына, нәтижесінде сымдар қызып, өрт шығу қатерінің орын алуына жол бермейді.
- Босап тұрған розеткаға ашаны сұқпаңыз.
 - Электр қатері орын алуы, өрт шығуы мүмкін.
- Жарылып қалған немесе ұзына бойына нұқсан келген немесе екі ұшына қатар зақым келген сымдарды қолданбаңыз.
- Қорек сымын қатты майыстырмаңыз немесе үстіне ауыр зат қоймаңыз.
- Қорек сымын ешқашан қатты тартпаңыз немесе майыстырмаңыз.
- Қуат сымын майыстырмаңыз немесе байламаңыз.
- Қорек сымын металл заттың үстіне ілмеңіз, қорек сымының үстіне ауыр зат қоймаңыз, қорек сымын заттардың арасына қыстырмаңыз немесе құрылғының артындағы орынға салмаңыз.
- Тоңазытқышты жылжитқан кезде, ашаны басып кетпеуге немесе бүлдіріп алмауға тырысыңыз.
 - Себебі электр қатері орын алуы немесе өрт шығуы мүмкін.
- Тоңазытқышты ешқашан қорек сымынан тартып ағытпаңыз. Әрқашан ашасынан мықтап ұстап, розеткадан тура тартып ағытыңыз.
 - Қорек сымына зақым келсе, қысқа тұйықталу, өрт шығуы және/не электр тогы соғуы мүмкін.

- Бұл құрылғыда тұтанғыш зат толтырылған аэрозоль сауыты тәрізді жарылғыш заттарды сақтамаңыз.
- Бұл құрылғыны қыздырғыштың немесе тұтанғыш материалдың қасына орнатпаңыз.
- Бұл құрылғыны газ жылыстап шығуы мүмкін жерге орнатпаңыз.
 - Себебі электр қатері орын алуы немесе өрт шығуы мүмкін.
- Бұл тоңазытқышты қолданар алдында, осы нұсқаулықтағы нұсқауларға сай орналастырып, дұрыс жерге орнату керек.
- Қуат ашасын розеткаға сымын төмен салбыратып дұрыс жалғау керек.
 - Қуат ашасының түп жағын жоғары қаратып жалғасаңыз, қуат сымы қиылып, өрт шығуы немесе электр тогы соғуы мүмкін.
- Тоңазытқыштың артқы жағының қуат ашасын жаншып немесе бүлдіріп тастамағанын тексеріңіз.
- Орам материалдарын балалардан алыс ұстаңыз.
 - Бала орам материалдарын басына киіп алса, тұншығып мерт болуы мүмкін.
- Құрылғыны орнатқанда ашаға қол оңай жететін етіп орнату керек.
 - Бұлай орнатпаған жағдайда, жылыстап шыққан электр тогы электр немесе өрт қатеріне ұшыратуы мүмкін.
- Бұл құрылғыны ылғалды, майлы немесе шаңды жерге, күн сәулесі тура түсетін немесе сулы (жаңбыр тамшылары) жерге орнатпаңыз.
 - Электр бөлшектерінің қаптамасына нұқсан келсе, электр қатері пайда болуы немесе өрт шығуы мүмкін.



Қауіпсіздік туралы ақпарат

- Тоңазытқышқа шаң немесе су кірсе, ашасын суырып алып, Samsung Electronics қызмет көрсету орталығына хабарласыңыз.
 - Әйтпесе өрт шығу қаупі бар.
- Құрылғының үстіне шықпаңыз немесе зат қоймаңыз (мысалы, кір, жанып тұрған шамдар, тұтатылған шылым, ыдыстар, химикаттар, металл заттар т.с.с.).
 - Себебі электр қатері, өрт немесе құрылғыға байланысты ақау немесе жарақат алу қаупі пайда болуы мүмкін.
- Құрылғыны алғаш электр көзіне қосар алдында, барлық қорғауыш пластик таспаларын алу керек.
- Есікті реттеуге арналған серіппелі шығырықпен немесе су түтігінің қапсырмасымен балалар ойнамау үшін, оларды байқау керек.
 - Бала есікті реттеуге арналған серіппелі шығырықты немесе су түтігінің қапсырмасын жұтып қойса, тұншығып, мерт болатын қауіп бар. Есікті реттеуге арналған серіппелі шығырықтарды немесе су түтігінің қапсырмаларын баланың бойы жетпейтін жерде сақтаңыз.
- Тоңазытқышты қауіпсіз түрде жерге қосу керек.
 - Құрылғының кез келген бөлігін тексеруге немесе жөндеуге кіріспес бұрын, тоңазытқыштың қауіпсіз түрде жерге тұйықталғанына көз жеткізіңіз. Жылыстап шығатын электр қуаты, электр тоғына қатты соғылуға әкеледі.
- Газ түтіктерін, телефон сымдарын немесе басқа да ықтимал жарқыл тартқыштарды жерге тұйықтау мақсатында қолданбаңыз.
 - Тоңазытқышты міндетті түрде тоңазытқыштан жылыстап шыққан электр тоғына соғылып қалмау немесе өрт қатерін болдырмау үшін жерге қосу керек.



- Себебі электр қатері, өрт, жарылыс немесе құрылғыға байланысты ақау пайда болуы мүмкін.
- Ашаны розеткаға мықтап сұғыңыз. Зақым келген қуат ашасын, қорек сымын немесе қабырғадағы босап қалған розетканы пайдаланбаңыз.
 - Себебі электр қатері орын алуы немесе өрт шығуы мүмкін.
- Қорек сымына зақым келсе, дереу өндірушіге немесе оның уәкілетті агенттерінің біріне ауыстырту керек.
- Тоңазытқыштағы сақтандырғышты білікті техник немесе қызмет көрсету компаниясы ауыстыруға тиіс.
 - Бұлай істемеген жағдайда, электр қатері пайда болуы немесе адам жарақат алуы мүмкін.
- Құрылғыны орнатқанда, қуат сымына нұқсан келмегеніне немесе оның оратылып қалмағанына көз жеткізіңіз.
- Құрылғының артқы жағына көп ашалы розеткаларды немесе алмалы қуат көздерін қоймаңыз.

Орнатуға қатысты ескертулер

АБАЙЛАҢЫЗ

- Құрылғының айналасына жеткілікті орын қалдырыңыз және оны тегіс жерге орнатыңыз.
 - Құрылғының корпусындағы немесе орнату конструкцияларындағы желдеткіш саңылауларды бітемеңіз.
- Құрылғыны орнатып, іске қосқаннан кейін тағам салар алдында 2 сағат күтіңіз.

Қауіпсіздік туралы ақпарат

- Тоңазытқышты міндетті түрде білікті техник маман немесе сервис компаниясының орнатуын қатаң түрде ұсынамыз.
 - Бұлай істемеген кезде, электр қатері, өрт, жарылыс, құрылғыға байланысты ақау немесе жарақат алу қаупі пайда болуы мүмкін.
- Тоңазытқыштың кез келген есігіне көбірек салмақ түссе, тоңазытқыш құлап, адам жарақат алуы мүмкін.

Пайдалануға қатысты қатаң ескертулер

ЕСКЕРТУ

- Қуат ашасын су қолыңызбен розеткаға сұқпаңыз.
 - Себебі электр қатері орын алуы мүмкін.
- Құрылғының үстіне зат қоймаңыз.
 - Есікті ашқанда немесе жапқанда, заттар құлап кетіп, адам жарақаттануы немесе және/не мүлікке зиян келуі мүмкін.
- Қолдарыңызды, аяқтарыңызды немесе темір заттарды (мысалы, тіс шұқығыш т.с.с.) тоңазытқыштың астыңғы немесе артқы жақтарына салмаңыз.
 - Себебі электр қатері орын алуы немесе жарақат алуыңыз мүмкін.
 - Кез келген өткір қырлар жарақат алуға себеп болуы мүмкін.
- Мұздатқыш бөліктің ішкі қабырғасын немесе мұздатқыш бөліктің ішінде тұрған заттарды су қолмен ұстамаңыз.
 - Теріні қарып кетуі мүмкін.
- Су құйылған сауытты тоңазытқыштың үстіне қоймаңыз.
 - Төгіліп қалса, өрт шығуы немесе электр қатері пайда болуы мүмкін.

- Тоңазытқыштың ішіне буланғыш немесе тұтанғыш нәрселерді немесе заттарды (бензол, сұйылтқыш, пропан газы, спирт, эфир, СГ және тағы басқа осы сияқты заттарды) сақтамаңыз.
 - Бұл тағам сақтауға ғана арналған тоңазытқыш.
 - Себебі өрт немесе жарылыс шығуы мүмкін.
- Балаларды құрылғымен ойнамас үшін қадағалап отыру керек.
 - Саусақтарыңызды "қыстыратын аумақтардан" алыс ұстаңыз. Есіктер мен корпусының арасына қажетіне орай шамалы орын қалдырылған. Балалар жақын жерде болса, есіктерді байқап ашыңыз.
- Балаларға есікке немесе есіктің сауыттарына тартылып тұруға рұқсат бермеңіз. Ауыр жарақат алуы мүмкін.
- Балаларға тоңазытқыштың ішіне кіруге рұқсат бермеңіз. Қамалып қалуы мүмкін.
- Қолыңызды құрылғының астына сұқпаңыз.
 - Өткір қырларына жарақаттанып қалуыңыз мүмкін.
- Фармацевтикалық өнімдерді, ғылыми материалдарды не температураға сезімтал заттарды тоңазытқышта сақтамаңыз.
 - Температурасын қатаң бақылап отыруды қажет ететін өнімдерді тоңазытқышта сақтамаңыз.
- Тоңазытқыш/мұздатқыштың ішіне өндіруші арнайы рұқсат етпеген электр құрылғыларын қоюға немесе қолдануға болмайды.
- Егер фармацевтикалық заттың немесе түтіннің иісін сезсеңіз, қуат ашасын дереу ағытып, Samsung Electronics қызмет көрсету орталығына хабарласыңыз.
- Тоңазытқышқа шаң немесе су кірсе, ашасын суырып алыңыз да, Samsung Electronics қызмет көрсету орталығына хабарласыңыз.
 - Әйтпесе өрт шығу қаупі бар.

Қауіпсіздік туралы ақпарат

- Балаларға тартпаны басып кетуге рұқсат бермеңіз.
 - Тартпа сынып, балалар тайып құлап кетуі мүмкін.
- Тоңазытқыштың қасында болмаған кезде есігін ашық қалдырмаңыз және балаларға тоңазытқыштың ішіне кіруге жол бермеңіз.
- Сәбилер мен балалардың тартпаға кіруіне жол бермеңіз.
 - Қамалып қалып, тұншығу немесе жарақат алуға байланысты мерт болу қаупі бар.
- Тоңазытқышқа шамадан тыс көп тағам салмаңыз.
 - Есікті ашқан кезде құлап кетіп адам жарақаттанып қалуы немесе мүлікке зақым келуі мүмкін.
- Құрылғының бетіне құрт-құмырысқа жойғыш тәрізді ұшқыш спрейді шашпаңыз.
 - Адамдарға зиянды болумен қатар, электр тогы соғуы, өрт қатерін тудыруы немесе құрылғыға зақым келтіруі мүмкін.
- Тұтанғыш спрей, тұтанғыш заттар, құрғақ мұз, дәрі-дәрмек немесе химикат тәрізді температураға сезімтал заттарды құрылғының қасында пайдаланбаңыз немесе ішіне қоймаңыз.
- Тоңазытқыштың ішін құрғату үшін шаш кептіргішті қолданбаңыз. Тоңазытқыштың ішіне жағымсыз иісті кетіру үшін жанып тұрған шамды қоймаңыз.
 - Себебі электр қатері орын алуы немесе өрт шығуы мүмкін.
- Құрылғының үстіне шықпаңыз немесе зат қоймаңыз (мысалы, кір, жанып тұрған шамдар, тұтатылған шылым, ыдыстар, химикаттар, металл заттар т.с.с.). Себебі электр қатері, өрт немесе құрылғыға байланысты ақау немесе жарақат алу қаупі пайда болуы мүмкін. Су құйылған сауытты құрылғының үстіне қоймаңыз.
 - Төгіліп қалса, өрт шығуы немесе электр қатері пайда болуы мүмкін.

- Жібіту үрдісін жылдамдату үшін, өндіруші ұсынған құралдардан басқа механикалық заттарды не басқа құралдарды қолданбаңыз.
- Тоңазытқыш жүйені бүлдіріп алмаңыз.
- Ультракүлгін LED шамына ешқашан ұзақ уақыт тура қарамаңыз.
 - Себебі ультракүлгін сәулелердің әсерінен көзіңіз талығуы мүмкін.
- Тоңазытқыштың сәресін төңкеріп қоймаңыз. Сәренің тірегіші жұмыс істей алмайды.
 - Шыны сөре құлап кетіп, адам жарақат алуы мүмкін.
- Саусақтарыңызды "қыстыратын аумақтардан" алыс ұстаңыз. Есіктер мен корпустың арасына қажетіне орай шамалы орын қалдырылған. Балалар жақын жерде болса, есіктерді байқап ашыңыз.
- Газ жылыстап шыққанын байқасаңыз, ашық от көзінің немесе басқа да газды тұтандыруы мүмкін заттардың жоқ екенін тексеріңіз де, құрылғы тұрған бөлмені бірнеше минут желдетіңіз.
 - Құрылғыға немесе қуат сымына қол тигізбеңіз.
 - Желдеткішті қолданбаңыз.
 - Жарқыл пайда болып, жарылысқа немесе өртке ұласуы мүмкін.
- Өндіруші немесе оның қызмет көрсету агенті жеткізген LED шамдарын ғана қолданыңыз.
- Бөтелкелерді құлап қалмас үшін бір-біріне өте жақын орналастырып қою керек.
- Бұл тек үйде тағам сақтауға арналған құрылғы.

Қауіпсіздік туралы ақпарат

- Құрылғыны өзіңіз жөндеуге, бөлшектеуге немесе өзгертуге әрекет етпеңіз.
 - Рұқсат етілмеген өзгерістер енгізілсе, қауіпсіздікке қайшы жағдайлар туындауы мүмкін. Рұқсат етілмеген өзгерістерден кейін тоңазытқышты қалпына келтірсек, бөлшектердің құны мен жұмыс ақысын толық аламыз.
- Стандартты сақтандырғыштан басқа сақтандырғышты (мысалы, мыс, темір сым т.б.) пайдаланбаңыз.
- Тоңазытқышты жөндеу немесе қайта орнату қажет болса, жақын жердегі сервис орталығына хабарласыңыз.
 - Бұлай істемеген кезде, электр қатері, өрт, құрылғыға байланысты ақау немесе жарақат алу қаупі пайда болуы мүмкін.
- Ішкі немесе сыртқы LED шамы жанып кетсе, жақын жердегі қызмет көрсету орталығына хабарласыңыз.
- Тоңазытқыштан тұтанған иіс немесе түтін шыққаны байқалса, дереу ток көзінен ағытыңыз да, Samsung Electronics қызмет көрсету орталығына хабарласыңыз.
 - Бұлай істемесеңіз, электр қатері пайда болуы немесе өрт шығуы мүмкін.
- Тоңазытқыштың ішкі шамдарын ауыстырар алдында ашаны розеткадан суырыңыз.
 - Себебі, электр тоғына түсу қатері бар.
- LED емес шамды ауыстыру қиынға соқса, Samsung қызмет көрсету орталығына хабарласыңыз.
- Құрылғы LED шамдарымен жабдықталса, шамның қақпақтары мен LED шамдарын өзіңіз ағытпаңыз.
 - Жақын жердегі Samsung қызмет көрсету орталығына хабарласыңыз.
- Ашаны розеткаға мықтап сұғыңыз.

-
- Зақым келген ашаны, қорек сымын немесе босап қалған розетканы пайдаланбаңыз.
 - Себебі электр қатері орын алуы немесе өрт шығуы мүмкін.

Пайдалану кезіндегі сақтық шаралар

АБАЙЛАҢЫЗ

- Мұздатылған тағамды әбден жібітіп болғаннан кейін қайта мұздатпаңыз. Мұздатқыш бөлікке газдалған немесе көпіршитін сусындарды қоймаңыз. Бөтелке немесе шыны сауыттарды мұздатқыш бөлікке қоймаңыз.
 - Ішіндегісі мұздаған кезде шыны сынып, адам жарақат алуы мүмкін.
- Құрылғының барынша жақсы жұмыс істеуін қамтамасыз ету үшін:
 - Тағамдарды тоңазытқыштың артқы жағындағы желдеткіш саңылауларға тым жақын қоймаңыз, себебі тоңазытқыш бөліктің ішіндегі ауаның еркін айналуына кедергі жасайды.
 - Тағамды тоңазытқышқа қояр алдында, дұрыс ораңыз немесе ауа кірмейтін сауыттарға салыңыз.
 - Мұздатылған тағамдардың ең ұзақ сақтау уақыты мен жарамдылық мерзіміне назар аударыңыз.
- Мұздатқыш бөлікке стакандарды немесе шөлмектерді немесе газдалған сусындарды қоймаңыз.
 - Сауыт мұздап, жарылып кетіп, адам жарақат алуы мүмкін.

Қауіпсіздік туралы ақпарат

- Мұздатқыш бөлікке газдалған немесе көпіршитін сусындарды қоймаңыз. Бөтелке немесе шыны сауыттарды мұздатқыш бөлікке қоймаңыз.
 - Ішіндегісі мұздаған кезде шыны сынып, адам жарақат алуы немесе мүлікке зиян келуі мүмкін.
- Қызмет кепілдігі және өзгерту.
 - Бұл дайын құрылғыға 3-ші тарап енгізген кез келген өзгеріске Samsung тарапынан кепілді қызмет көрсетілмейді, сондай-ақ, Samsung 3-ші тарап енгізген өзгертуден туындаған, қауіпсіздікке қайшы жағдайлар үшін жауапкершілік көтермейді.
- Тоңазытқыштың ішіндегі ауа саңылауларын бітемеңіз.
 - Ауа саңылаулары бітелсе, әсіресе пластик қалтамен бітелсе, тоңазытқыш қатты салқындап кетуі мүмкін. Салқындату циклы өте ұзаққа созылса, су сүзгісі сынып, су ағып кетуі мүмкін.
- Ішіндегі артық ылғалды сүртіңіз де, есіктерін ашық қалдырыңыз.
 - Әйтпесе, жағымсыз иіс, зең пайда болуы мүмкін.
- Тоңазытқыш электр желісінен ағытылып қалса, қайта қосар алдында кемінде бес минут күтіңіз.
- Тоңазытқыш су болып қалса, ашасын розеткадан суырып, Samsung Electronics қызмет көрсету орталығына хабарласыңыз.
- Шыны беттің ешқайсысын соқпаңыз немесе оған шамадан тыс көп күш салмаңыз.
 - Сынған шыны адамға зақым және/немесе мүлікке зақым келтіруі мүмкін.
- Саусақтарыңыз қыстырылып қалмау үшін абай болыңыз.

- Егер мұздатқыш пен тоңазытқыштың есігі 2 секунд немесе одан ұзақ ашық қалса, мұздатқыш пен тоңазытқыштың шамдары сөніп қалуы мүмкін.
 - Есіктер жабылып, қайта ашылған кезде шамдар қайта жанады.
- Құрылғыны су басып кетсе, дереу электр желісінен ағытыңыз да, жақындағы қызмет көрсету орталығына хабарласыңыз.
 - Өрт шығуы немесе электр қатері орын алуы мүмкін.
- Тоңазытқыштың есігінде көкөніс майын сақтамаңыз. Май қатып, пайдалануды қиындатуы мүмкін. Сонымен қатар, ашық сауыттан май ағып, аққан май есіктің сауытын жаруы мүмкін. Май сауытын ашқаннан кейін сауытты шкаф немесе буфет тәрізді салқын және көлеңкелі жерге сақтаған дұрыс.
 - Көкөніс майларының түрі: зәйтүн майы, жүгері майы, жүзім дәнінің майы және т.б.

Тазарту кезіндегі сақтық шаралары

АБАЙЛАҢЫЗ

- Тоңазытқыштың ішкі немесе сыртқы бетіне су шашпаңыз.
 - Электр қатері орын алуы немесе өрт шығуы мүмкін.
- Тоңазытқыштың ішін құрғату үшін шаш кептіргішті қолданбаңыз.
- Тоңазытқыштың ішіндегі жағымсыз иісті кетіру үшін жанып тұрған шам қоймаңыз.
 - Себебі электр қатері орын алуы немесе өрт шығуы мүмкін.
- Тазалағыш құралдарды бейнебетке тура шашпаңыз.
 - Бейнебетке басылған қаріптер түсіп қалуы мүмкін.

Қауіпсіздік туралы ақпарат

- Құрылғыға су тәрізді бөгде зат кіріп кетсе, ашасын розеткадан суырып, ең жақын қызмет көрсету орталығына хабарласыңыз.
 - Бұлай істемесеңіз, электр қатері немесе өрт пайда болуы мүмкін.
- Қуат ашасының істікшелеріндегі бөгде затты немесе шаңды тазалау үшін таза, құрғақ шүберекті пайдаланыңыз. Ашаны тазалаған кезде су немесе дымқыл шүберекті қолданбаңыз.
 - Себебі өрт шығуы немесе электр тогы соғуы мүмкін.
- Құрылғыға тура су шашып тазалауға болмайды.
- Бензол, сұйылтқыш немесе Clorox, хлоридті пайдаланып тазаламаңыз.
 - Себебі бұндай заттар құрылғының беткі қаптамасын бүлдіруі және өрт шығаруы мүмкін.
- Тазалау немесе күтім көрсету жұмыстарын іске асырмай тұрып, құрылғыны розеткадан ағытыңыз.
 - Бұлай істемесеңіз, электр қатері немесе өрт пайда болуы мүмкін.
- Тоңазытқышты тазалау үшін таза жөкені немесе жұмсақ матаны және жұмсақ жуғыш зат салынған жылы суды пайдаланыңыз.
- Терезе спрейлері, жеміргіш, тұтанғыш сұйықтар, тұз қышқылы, тазалағыш балауыздар, концентрацияланған сұйықтықтар, ағартқыштар немесе мұнай өнімдері бар жуғыш заттарды сыртқы беттерді (есіктер және корпус), пластик бөліктерді, есікті және ішкі қаптауларды және тығыздағыштарды тазалау үшін пайдаланбаңыз.
 - Бұл материалға сызат түсіруі немесе нұқсан келтіруі мүмкін.



-
- Суық тұрған шыны сөрелерді немесе қақпақтарды жылы сумен тазаламаңыз. Кенет температура өзгерісінің әсеріне ұшыраса немесе соғып не түсіріп алса, шыны сөрелер және қақпақтар сынып қалуы мүмкін.

Құрылғыны қоқысқа тастауға қатысты қатаң ескертулер

ЕСКЕРТУ

- Бұл құрылғының орам материалдарын қоршаған ортаға зиян келтірмейтін етіп тастау керек.
- Құрылғыны қоқысқа тастар алдында, артқы түтіктерінің ешбіріне зақым келмегеніне көз жеткізіңіз.
- Салқындатқыш ретінде R-600a немесе R-134a пайдаланылған. Тоңазытқышыңызда қандай тоңазытқыш сұйық қолданылғанын, құрылғының артындағы компрессордың жапсырмасынан немесе құрылғының ішіндегі техникалық ақпарат тақтайшасынан қараңыз. Бұл тоңазытқышта тұтанғыш газ (R-600a салқындатқышы) бар болса, бұл құрылғыны қауіпсіз етіп тастау үшін жергілікті уәкілетті мекемеге хабарласыңыз.
- Бұл тоңазытқышты тастаған кезде, кішкене балалар немесе жануарлар қамалып қалмас үшін тоңазытқыштың есігін/ есігінің тығыздағышын және есігінің бекітпесін ағытып алыңыз. Балаларды құрылғымен ойнамас үшін қадағалап отыру керек. Бала ішіне қамалып қалса, жарақат алуы немесе тұншығып мерт болуы мүмкін.
 - Бала қамалып қалса, жарақат алуы және тұншығып мерт болуы мүмкін.



Қауіпсіздік туралы ақпарат

- Оқшаулау үшін циклопентан қолданылған. Оқшаулау материалындағы газды тастау үшін арнайы қоқысқа тастау шарасын орындау керек. Осы құрылғыны қоршаған ортаға залал тигізбейтін етіп тастау үшін жергілікті уәкілетті мекемеге хабарласыңыз.
- Орам материалдарының барлығын балалардың қолы жетпейтін жерде ұстаңыз, себебі орам материалдары балалар үшін қауіпті болуы мүмкін.
 - Бала басына қалтаны киіп алса, тұншығып қалуы мүмкін.
- ҚАУІПТІ: Балалар қамалып қалу қаупі бар. Ескі тоңазытқышты немесе мұздатқышты тастамас бұрын:
 - Есіктерін ағытып алыңыз.
 - Балалар құрылғы ішіне оңай кіріп кетуге жол бермеу үшін сөрелерін алмаңыз.

Құрылғыны дұрыс пайдалануға арналған қосымша кеңес

- Ток сөніп қалған жағдайда, жергілікті электрмен жабдықтау компаниясына қоңырау шалып, электр тогының қанша уақыт болмайтынын сұраңыз.
 - Ток бір немесе екі сағат ішінде қалпына келсе, тоңазытқыш температурасына әсер етпейді. Дегенмен, ток сөніп тұрған кезде тоңазытқыштың есігін барынша аз ашу керек.
 - Ток 24 сағаттан көп сөнсе, мұздатылған тағамдардың барлығын алыңыз да, тастаңыз.

- Құрылғыны температурасы бұл құрылғы жұмыс істейтін ортаның температурасынан үнемі төмен болатын жерге ұзақ уақыт қойсаңыз, тоңазытқыш бір қалыпты (мұздатылған тағам еріп кетуі немесе мұздатылған тағам бөлігіндегі температура тым төмендеп кетуі) жұмыс істемеуі мүмкін.
- Тағамдардың кей түрлерін тоңазытып сақтаған кезде, тағам сапасына қарай дұрыс сақталмауы мүмкін.
- Құрылғыңызға мұз қатпайды, басқаша айтқанда, құрылғының мұзын қолдан жібітудің қажеті жоқ. Бұл әрекет автоматты түрде орындалады.
- Жібіту кезінде температураның көтерілуі ISO талаптарына сай келеді. Құрылғыны жібіту барысында тоңазытқыш ішіндегі мұздатылған тағам температурасының жоғарылап кетуін қаламасаңыз, мұздатылған тағамды бірнеше қабат газетке ораңыз.
- Мұздатылған тағамды әбден жібітіп болғаннан кейін қайта мұздатпаңыз.
- Екі жұлдыз таңбасы салынған бөлімнің (бөлімдердің) немесе екі жұлдыз белгісі бар (※※) бөліктің (бөліктердің) температурасы, басқа мұздатқыш бөлікке (бөліктерге) қарағанда сәл жоғарырақ.
Екі жұлдызы бар бөлім (бөлімдер) немесе бөлік (бөліктер) құрылғыны жеткізген кездегі нұсқауларға және/немесе жағдайларға сай келеді.



Қауіпсіздік туралы ақпарат

Қуатты үнемдеу туралы кеңес

- Құрылғыны салқын, құрғақ, жеткілікті түрде желдетілетін жерге орнатыңыз. Құрылғыны күн сәулесі тура түсетін және қызу көздерінен (мысалы, батарея) жылу тура келетін жерге қоймаңыз.
- Қуатты пайдалану тиімділігін сақтау үшін саңылаулар мен торларды бітемеуді ұсынамыз.
- Жылы тағамды тоңазытқыш ішіне қояр алдында салқындатыңыз.
- Мұздатылған тағамды тоңазытқышқа қойып жібітіңіз. Содан кейін мұздатылған тағамдардың төмен температурасын, тоңазытқыштағы тағамды салқындату үшін қолдануға болады.
- Тағам салғанда немесе алған кезде, тоңазытқыштың есігін өте ұзақ ашпаңыз. Есікті неғұрлым аз ашсаңыз, мұздатқышқа барынша аз мұз қатады.
- Тоңазытқышты орнатқан кезде артқы жағы мен бүйір жақтарынан орын қалдыруды ұсынамыз. Бұл қуатты аз пайдаланып, электр қуаты төлемдерін азайтуға көмектеседі.
- Қуатты барынша тиімді пайдалану үшін себеттер, тартпалар, сөрелер тәрізді ішкі керек-жарақтардың барлығын өндіруші көрсеткен жерлерге қойыңыз.





Бұл құрылғы үйде және сол сияқты, дүкендердегі қызметкерлерге арналған ас бөлмелерде,

- кеңселерде және басқа жұмыс орындарында пайдалануға арналған;
- ферма үйлерінде, қонақ үйдің қонақтары және басқа тұрғында жерлерде;
- төсек және таңғы аспен жабдықтайтын жерлерде;
- қоғамдық тағам орындарында және сол сияқты бөлшек сауда жасамайтын жерлерде.

WEEE туралы нұсқаулар



Өнімді дұрыс тастау (Қолданыс мерзімі аяқталған электр және электроника құрылғысы)

(Жеке қоқысқа тастау жүйесін пайдаланатын елдерге қатысты)

Өнімдегі, оның керек-жарақтарындағы немесе ілесле кітапшасындағы белгі, осы өнім мен оның электроникалық керек-жарақтарын (мысалы, зарядтағыш құралы, құлаққабы, USB сымы), қолданыс мерзімі аяқталғаннан кейін басқа тұрмыстық қалдықтармен бірге тастамау керек дегенді білдіреді. Қалдық дұрыс тасталмаған жағдайда қоршаған орта немесе адамдардың денсаулығына келетін зиянның алдын алуға және материалдық ресурстарды қайтадан қажетке жаратуға өз үлесіңізді қосу үшін бұндай заттарды басқа қоқыс түрлерінен бөлектеп, қалдық өнімдерді қайта өңдеуден өткізетін жерге апарып тапсырыңыз.

Тұрмыстық құрылғыны қолданушылар, осы заттарды қоршаған ортаға залалсыз түрде қайта өңдеуден өткізу үшін осы құрылғыны қайда апарып тапсыру, қалай тапсыру туралы егжей-тегжейлі ақпаратты, осы өнімді сатып алған бөлшек сауда орталығына немесе жергілікті мекемеге хабарласып алуына болады.

Коммерциялық мақсатта қолданушылар, өз жабдықтаушыларына хабарласып, сатып алу келісім-шартының талаптарымен танысуы керек. Осы өнім мен оның электроникалық керек-жарақтарын басқа да коммерциялық өнімдердің қалдықтарымен араластырып тастауға болмайды.



Орнату

Бұл тоңазытқышты дұрыс орнату және қолданбай тұрып оқыс жағдайларға жол бермеу үшін осы нұсқауларды мұқият орындаңыз.

⚠ ЕСКЕРТУ

- Тоңазытқышты осы пайдаланушы нұсқаулығында көрсетілген мақсатта ғана қолданыңыз.
- Кез келген қызмет көрсету жұмысын білікті техник ғана орындауға тиіс.
- Құрылғының орам материалын жергілікті ережелерге сәйкес қоқысқа тастаңыз.

Тоңазытқышқа жалпы шолу

📖 ЕСКЕРТПЕ

Тоңазытқыштың нақты түрі мен бірге жеткізілген бөлшектері үлгіге және елге байланысты өзгешеуі болуы мүмкін.

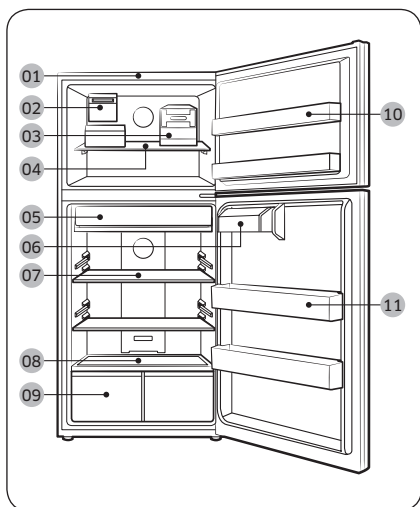

- 01 Басқару панелі
- 02 Автоматты мұз жасағыш (Опция)
- 03 Майысқақ мұз жасағыш (А түрі) *
- 04 Мұздатқыштың сәресі
- 05 Сырғытпа науа *
- 06 Қорғағыш сауыт
- 07 Тоңазытқыштың сәрелері
- 08 Көкөніс сәресі
- 09 Көкөніс тартпасы
- 10 Мұздатқыштың қорғағышы
- 11 Тоңазытқыштың сауыты

* қол жетімді үлгілерде ғана

Орнату қадамдары

ҚАДАМ: 1 Орнататын жерді таңдаңыз

Орнататын жерге қойылатын талаптар:

- Кілем төселмеген қатты, тегіс, ауа айналымына кедергі келтірмейтін жер
- Күннің көзі тура түспейтін жер
- Есікті ашуға және жабуға ыңғайлы орын
- Қызу көзінен алыс
- Жөндеу және қызмет көрсетуге ыңғайлы орын
- Температура ауқымы: 10 °C және 43 °C арасында

Тиімді температура ауқымы

Тоңазытқыш өз класы үшін көрсетілген температура ауқымында қалыпты жұмыс істеуге сәйкес жасалған.

Санаты	Таңба	Қоршаған орта температурасының ауқымы (°C)	
		IEC 62552 (ISO 15502)	ISO 8561
Көбейтілген температура	SN	+10 бастап +32 дейін	+10 бастап +32 дейін
Температура	N	+16 бастап +32 дейін	+16 бастап +32 дейін
Субтропикалық	ST	+16 бастап +38 дейін	+18 бастап +38 дейін
Тропикалық	T	+16 бастап +43 дейін	+18 бастап +43 дейін

ЕСКЕРТПЕ

Тоңазытқыштың салқындату қарқыны мен пайдаланатын қуат мөлшеріне қоршаған ортаның температурасы, есікті ашу жиілігі және тоңазытқыштың орналасқан орны әсер етуі мүмкін. Температура параметрлерін тиісінше реттеуді ұсынамыз.

Орнату

Бос орын

Орнату кезінде қалдыратын бос орынды төмендегі суреттер мен кестеден қараңыз.

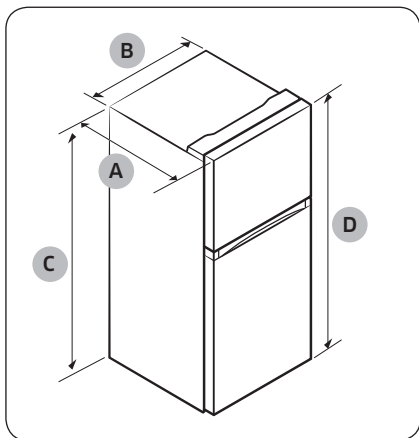

Үлгі	RT18*	RT21*
"A" тереңдігі	810 мм	810 мм
"B" ені	729 мм	836 мм
"C" биіктігі	1669 мм	1694 мм
"D" жалпы биіктігі	1697 мм	1722 мм

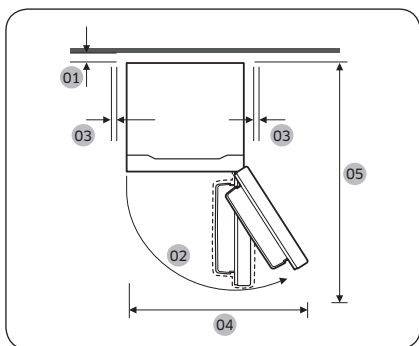

	RT18*	RT21*
01	50 мм-ден артық орын қалдыруды ұсынамыз	
02	121°	121°
03	50 мм	50 мм
04	1117 мм	1280 мм
05	1470 мм	1521 мм

ҚАДАМ: 2 Еден

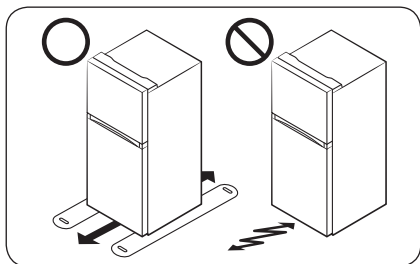

- Тоңазытқыш орнатылатын жер толық толтырылған тоңазытқышты немесе шамамен 90 кг көтере алуы керек.
- Еденді қорғау үшін тоңазытқыштың әр тірегінің астына үлкен картон төсеу керек.
- Тоңазытқышты тұрақты тұратын жеріне орнатқаннан кейін, еденді қорғау үшін, егер қажет болмаса орнынан қозғамаңыз. Жылжыту керек болса, жылжытатын жолға қалың қағаз немесе ескі кілем тәрізді зат төсеңіз.

Орнату

ҚАДАМ: 3 Деңгейлеу тіректерін реттеңіз

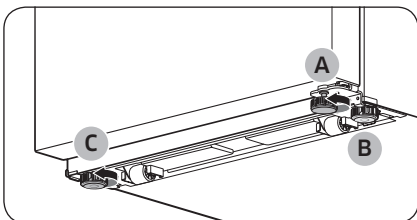

Тоңазытқыш 1-і есікте және 2-і құрылғыда орнатылған 3 деңгейлеу тіректерімен жеткізіледі. Тоңазытқыштың деңгейін есігіндегі **деңгейлеу тірегі (А)** мен құрылғының қарама-қарсы жағындағы **деңгейлеу тірегін (С)** қолмен реттеу арқылы реттеңіз. Құрылғының басқа **деңгейлеу тірегі (В)** тұрақтылықты қамтамасыз етуге арналған.

Деңгейлеу тіректерін сағат тілінің бағытымен бұрап төмендетіңіз немесе керісінше бұрап биіктетіңіз.

⚠ АБАЙЛАҢЫЗ

- Барлық жағдайларда, соның ішінде есікті ауыстырған кезде де тоңазытқыш аударылып кетпес үшін есіктегі **деңгейлеу тіректің (А)** еденге тиіп тұрғанына және есіктің салмағын көтере алатындығына көз жеткізіңіз.
- Тек 2 тіректі ғана пайдалансаңыз тоңазытқыш аударылып кетуі мүмкін.

Тіректерді суретте көрсетілгендей еденнен кемінде **(А)** мм биік қалдырыңыз.

- **(А)** 39 мм RT18* үшін
- **(А)** 43 мм RT21* үшін

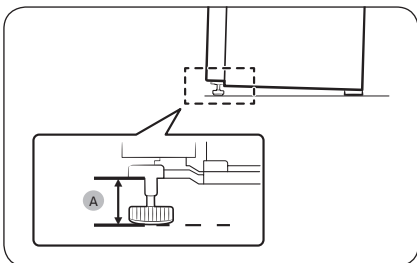



ҚАДАМ: 4 Сумен жабдықтау жүйесін қосыңыз (опция)

Сумен жабдықтау жүйесін мұз жасағышқа жалғаңыз. Мұз жасағыш құрал дұрыс жұмыс істеу үшін судың қысымы 20-125 psi болуы қажет. Су жүйесін қосқаннан кейін, тоңазытқыштың ішіндегі су сауытының суға толы екеніне көз жеткізіңіз.

⚠ АБАЙЛАҢЫЗ

Ескі түтік жинағын қайта пайдаланбаңыз. Тоңазытқышпен бірге жеткізілетін жаңа түтік жинағын ғана пайдаланыңыз.

- Сумен жабдықтау жүйесін орнату осы өнімнің кепілдігіне кірмейді. Өз меншігіңізді қорғау және зақымданудың алдын алу үшін осы нұсқауларды мұқият оқып шығыңыз.
- Түтіктерді соғу (суы бар түтікті соғу) тоңазытқыштың зақымдалуына, судың жылыстауына немесе ағуына әкелуі мүмкін. Егер осы мәселеге тап болсаңыз, кәсіби көмек алу үшін сантехникке жүгініңіз.
- Күйіп қалу және құрылғыны зақымдап алмау үшін су құбырын ыстық су көзіне қоспаңыз.
- Сумен жабдықтау жүйесін температурасы мұздау нүктесінен төмен түсетін жерге орнатпаңыз.
- Орнату кезінде кез келген электр құрылғысын (мысалы, электрлі бұрғыны) пайдаланғанда электр қатеріне ұшырамау үшін оның оқшауланғанына және жерге дұрыс тұйықталғанына көз жеткізіңіз.
- Барлық орнату жұмыстары жергілікті сантехникалық нормалардың талаптарына сәйкес болуы тиіс.
- Су сүзгісін өндірушінің немесе сатушының нұсқаулықтарына сәйкес ауыстыру керек.
- Қосымша су сүзгісін сатып алу үшін өндірушіге немесе сүзгі сатушыға хабарласыңыз.

📖 ЕСКЕРТПЕ

- Су жүйесін орнатуға арналған жинақты сатушыдан сатып алуға болады. Біз мыс түтіктері және 6 мм сығымдау гайкасы бар жинақты пайдалануды ұсынамыз.
- Судың қысымы төмен жерде (20 psi-дан төмен), төмен қысымның орнын толтыру үшін бустер сорғысын орнатуға болады.

Су жүйесін орнату жинағын құрастыру үшін

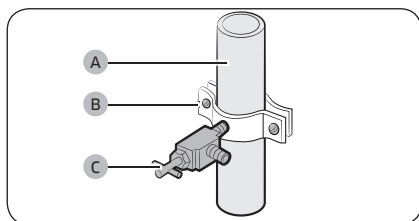

1. Негізгі су көзін жабыңыз.
2. Түтік қапсырмасын (B) және жабу клапанын (C) суық су жүйесіне (A) жалғаңыз.

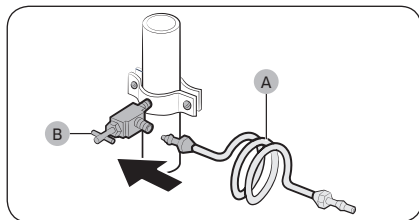

3. Су жүйесін орнату жинағын (A) жабу клапанына (B) жалғаңыз.



Орнату

Сумен жабдықтау жүйесін тоңазытқышқа қосу үшін

⚠ ЕСКЕРТУ

Су жүйесін тек ауыз су көзіне қосқаныңызға көз жеткізіңіз.

Осы қосылымды аяқтау үшін бірнеше бөлшектерді сатып алу қажет. Бұл бөлшектердің жинағын жергілікті құрал жабдықтар дүкенінен табуға болады.

Мыс түтік	<ul style="list-style-type: none">• 6,35 мм мыс түтік• 6,35 мм сығымдау гайкасы (1 дана)• Тығыздағыш шығырық (2 дана)
Пластик түтік	<ul style="list-style-type: none">• 6,35 мм пластик түтік → Ұшы құйылған (шам)• 6,35 мм сығымдау гайкасы (1 дана)

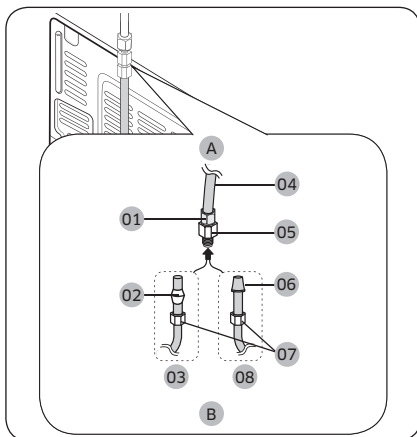

A. Тоңазытқыш

B. Үйдегі сумен жабдықтау жүйесі

01 Сығымдау гайкасы (6,35 мм) (Жинаққа кірмейді)

02 Тығыздағыш шығырық (жинаққа кірмейді)

03 Мыс түтік (Жинаққа кірмейді)

04 Пластик түтік (Құрастырылған)

05 Сығымдағыш фитинг (Жинаққа кірмейді)

06 Ұшы құйылған (Шам)

07 Сығымдау гайкасы (B) (6,35 мм) (Жинаққа кірмейді)

08 Пластик түтік (A) (Жинаққа кірмейді)

1. Үйдегі су жүйесін құрастырылған сығымдау фитингіне қосыңыз.

- Егер мыс түтікті пайдалансаңыз, **сығымдау гайкасын (B)** (жинаққа кірмейді) және **тығыздағыш шығырықты** (жинаққа кірмейді) суретте көрсетілгендей мыс түтікке (жинаққа кірмейді) кигізіңіз.
- Егер пластик түтікті (A) пайдалансаңыз, пластик түтіктің (A) құйылған ұшын (Шам) фитингке кіргізіңіз.

⚠ АБАЙЛАҢЫЗ

Егер пластик түтікті (A) қолдансаңыз, оны құйылған ұшсыз (Шам) пайдаланбаңыз.

2. **Сығымдағыш гайканы (B) сығымдағыш фитингке** қатайтыңыз. **Сығымдағыш гайканы (B)** өте қатты қатайтпаңыз.

3. Суды қосып, ағатын-ақпайтынын тексеріңіз. Егер қосылған жерден су тамшылағанын немесе аққанын байқасаңыз, негізгі сумен жабдықтау жүйесін жабыңыз. Қосылымдарды тексеріп, егер қажет болса, қатайтыңыз.

- Тоңазытқышты қосқаннан кейін, мұз жасағышқа мұз жасау үшін 1-2 күн беріңіз. Уақыт өте келе, мұз жасағыш жасаған алғашқы 1 немесе 2 себет мұзды төгіп, су жүйесіндегі қоқыстардың толық тазаланғанына көз жеткізіңіз.

ЕСКЕРТПЕ

- Егер су түтігін жөндеу немесе бөлшектеу керек болса, пластик түтіктің 6,35 мм бөлігін, ыңғайлы, су ақпайтын қосылым жасау үшін кесіңіз.
- Су жүйесін ағытқанда уақыт өте келе су клапанынан ызыңдаған дыбыс шығуы мүмкін.
- Егер тоңазытқыш сумен қамтамасыз етілмесе, мұз жасағышты өшіріңіз.

Су сүзгісі (жинаққа кірмейді)

Осы бөлімде көрсетілген қажетті бөлшектері бар су сүзгісін орнату жинағы және су сүзгісі құрылғы жинағына кірмейді. Су сүзгісін және су сүзгісін орнату жинағын жергілікті Samsung қызмет көрсету орталығынан сатып алу керек.

Сумен жабдықтау жүйесіне қосылу үшін

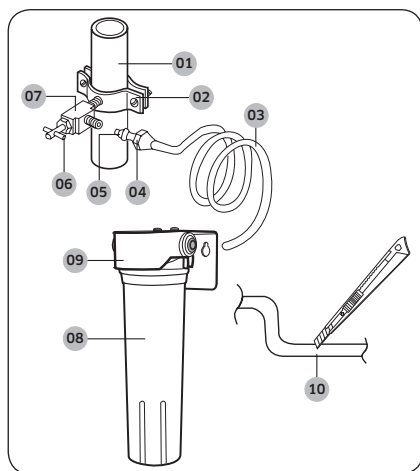

- Суық су жүйесі
- Түтік қапсырмасы
- Пластик желі
- Сығымдағыш гайка
- Сығымдағыш жалғастырғыш
- Орам гайкасы
- Жабу клапаны
- Сүзгі картриджі
- Картридж ұстағыш
- 90 градуспен тік кесіңіз

- Негізгі су жүйесін жауып, мұз жасағышты өшіріңіз.
- Ең жақын орналасқан суық ауыз суы жүйесін тауып алыңыз.
- Су сүзгісін орнату жинағында көрсетілген нұсқауларды орындаңыз.
- Су желісін картридж ұстағышының кіреберісіндегі пластикалық сызыққа толығымен кіріктіріп орнатқаннан кейін сүзгі картриджін салыңыз және бекітіңіз.
- Су жүйесін қосып, пайдалану алдына сүзгіден 11 литр су (шамамен 6 минут) ағызып шайыңыз.

Орнату

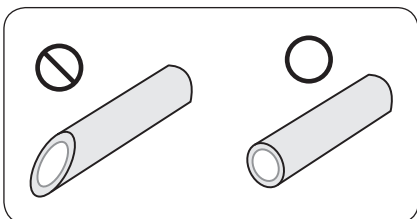

⚠ АБАЙЛАҢЫЗ

- Су жүйесін тоңазытқыштың сыртына қосу керек.
- Мыс түтіктерді пайдаланбаңыз.
- Түтіктің өлшемін өзгерту үшін кескен кезде түтіктің ұштары тігінен таза кесілгеніне көз жеткізіңіз.

Сумен жабдықтау жүйесін тоңазытқышқа қосу үшін

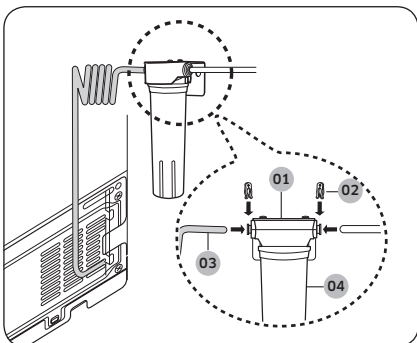

- 01 Картридж ұстағыш
- 02 Пластик қыстырғыш
- 03 Пластик желі
- 04 Сүзгі картриджі

1. Пластик түтікшені тоңазытқыштың артқы жағындағы картридж ұстағыштың шығаберісіне пластик түтікше толық кіргенше жалғаңыз.
2. Картридж ұстағыштың қос ұшын пластик қапсырмалармен қысыңыз.
3. Су жүйесін қосып, судың ағатын-ақпайтынын тексеріңіз.

⚠ АБАЙЛАҢЫЗ

- Тек ауыз суды ғана пайдаланыңыз.
- Сүзгі картриджі жинаққа кірмейді. Оны жергілікті қызмет көрсету орталығынан сатып алу керек.
- Тоңазытқышты желіге қосу үшін жылжитқан кезде қуат сымын немесе сумен жабдықтау жүйесін (мұз жасағышқа арналған) баспаңыз.

ҚАДАМ: 5 Керек-жарақтарды әкелгеннен кейін орамынан алыңыз

Осы тоңазытқышпен бірге жеткізілетін керек-жарақтар, тасымалдау және қауіпсіздікті қамтамасыз ету үшін мұқият оралған. Керек-жарақтарды орамынан алып, орнына қойыңыз.

Есік сауыттары

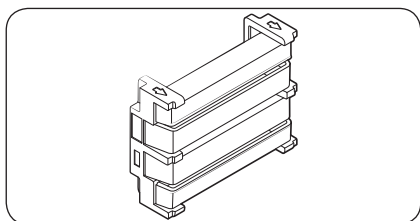
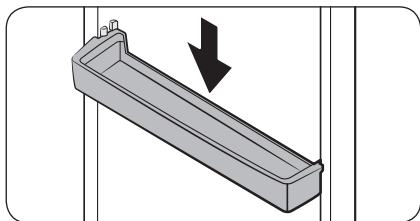

Осы құрылғымен бірге төрт есік сауыты жеткізіледі. Есік сауытының екеуін мұздатқышқа және екеуін тоңазытқышқа салыңыз.

Орнату

ҚАДАМ: 6 Автоматты мұз жасағышты орнатыңыз (опция)

Жаңа автоматты мұз жасағышты сатып алу үшін (бөлшек түрі: RA-TIMO63PP/AA), веб-сайты (www.samsung.com) қараңыз немесе сатушыға хабарласыңыз.

Мұз жасағыш жинақ

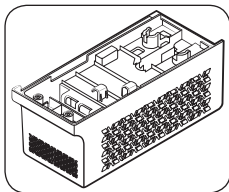

Мұз жасағыш

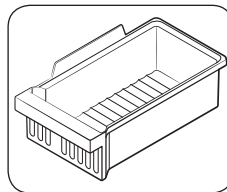

Мұз сауыты

Саймандар қажет (жинаққа кірмейді)

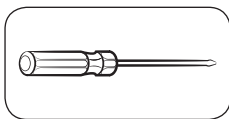

Айқыш ұшты бұранда бұрағыш

Мұз жасағыш жинақты орнату үшін

⚠ ЕСКЕРТУ

Электр тогы соқпас үшін, орнату алдында тоңазытқыштың өшірілгеніне көз жеткізіңіз.

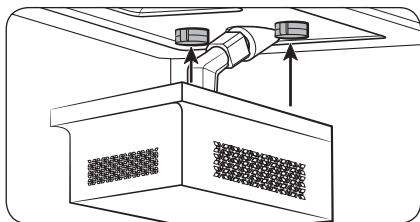
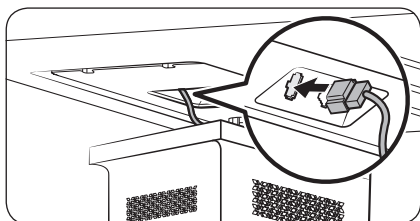
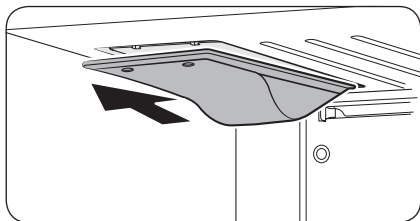
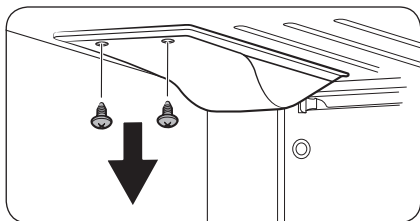

1. Сол жақтағы суретке қараңыз, содан кейін құрылғының ішкі жоғарғы бұрышындағы қақпақты табыңыз.

2. Қақпақтың бұрандаларын (x2) ағытып алып, содан кейін қақпақты алға қарай тартып шығарыңыз.

3. Мұз жасағыштың сым жалғастырғышын құрылғы корпусындағы розеткаға (суретте көрсетілген) қосыңыз. Жүйенің бұзылуына жол бермеу үшін жалғастырғыштың толық салынғанына көз жеткізіңіз.

4. Мұз жасағышты құрылғы корпусындағы арнайы көрсетілген жерге қойыңыз. Мұз жасағыш қозғалып кетпеу үшін мұз жасағыштың алдыңғы және артқы жақтарының сенімді бекітілгеніне көз жеткізіңіз.

Орнату

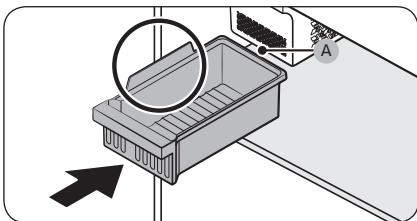
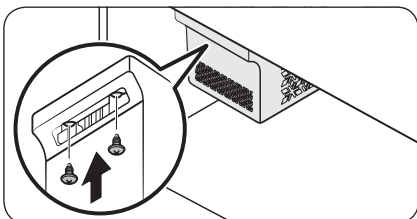
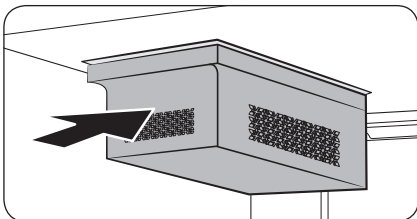

5. Мұз жасағышты тоңазытқышқа мықтап бекіту үшін берілген бұрандаларды (x2) қатайтыңыз.
 - Бұрандаларды қатайтпас бұрын бұрандалардың саңылаулары бір-бірімен беттескеніне көз жеткізіңіз.

6. Мұз сауытын суретте көрсетілген тәрізді сөреге қойыңыз. Үлгіге сәйкес, мұз сауыты мұз жасағыштың артында тұруы керек. Өйтпесе, мұз жасағыштан алынған мұз текшелері сауытқа жиналмайды.

7. Орнатып болғаннан кейін тоңазытқышты қосып, мұз жасағыштың жұмыс істеп және мұз науасына су беріліп тұрғанын тексеру үшін мұз жасағыштағы **Test Switch (Сынақ қосқышы)** (A) тетігін басыңыз.

⚠ АБАЙЛАҢЫЗ

- Егер мұз жасағышты пайдаланғыңыз келмесе немесе іс-сапарға не демалысқа баратын болсаңыз, мұз жасағышты өшіріңіз.
- Мұз жасағышты мұз сауытын орнына қоймай іске қоспаңыз. Дайындалған мұз текшелер мұздатқышқа құлап, шашылады.
- Мұз жасағыш мұз жасағанда немесе оған су берілгенде не мұз текшелері мұз сауытына түскен кезде шуыл пайда болуы мүмкін. Алайда, бұл жүйенің ақаулығы емес, мұз сауыты толған кезде мұндай шуыл болмайды.
- Мұз жасағышты бірінші рет қолданған кезде немесе су сүзгісін ауыстырғаннан кейін мұз жасағыш жасаған мұзда көміртек қалдықтары болуы мүмкін. Мұндай жағдайда, алғашқы жиналған мұзды тастаңыз. Көміртегі қалдығы адам үшін зиянсыз екенін ескеріңіз.

ҚАДАМ: 7 Бастапқы параметрлер

Келесі қадамдарды орындағаннан кейін, тоңазытқыш толық іске қосуға дайын.

1. Тоңазытқышты іске қосу үшін қуат сымын қабырғадағы розеткаға жалғаңыз.
2. Есікті ашыңыз да, ішкі жарық шамының жанатын-жанбайтынын тексеріңіз.
3. Температураны ең суық температураға қойып, шамамен бір сағат күтіңіз. Содан кейін, мұздатқыш шамалы салқындайды да, қозғалтқыш қалыпты жұмыс істейді.
4. Тоңазытқыш орнатылған температураға жеткенше күтіңіз. Енді тоңазытқыш пайдалануға дайын.

ҚАДАМ: 8 Соңғы тексеру

Орнатып болғаннан кейін келесіні тексеріңіз:

- Тоңазытқыштың электр көзіне қосылғанын және жерге дұрыс тұйықталғанын.
- Тоңазытқыштың қабырғадан немесе шкафтан жеткілікті қашықтықта, тегіс, орнықты жерге қойылғанын.
- Тоңазытқыштың орнықты екенін және еденге орнықты қойылғанын.
- Есіктің еркін ашылып-жабылатынын және есік ашылғанда ішкі жарық шамының автоматты түрде жанатынын.

Іске пайдалану

Функция панелі

А түрі

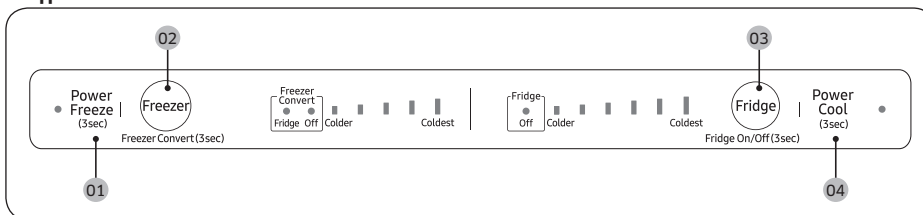

В түрі

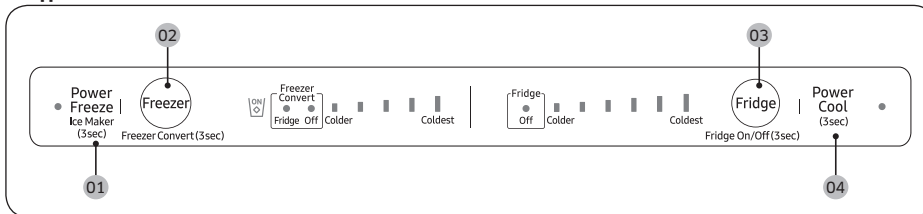

01 Power Freeze (Қарқынды мұздату) / Ice Maker (Мұз жасағыш) (қолданылатын үлгілер үшін)

02 Freezer (Мұздатқыш) / Freezer Convert (Өзгермелі мұздатқыш)

03 Fridge (Тоңазытқыш) / Fridge On/Off (Тоңазытқышты Қосу/Сөндіру)

04 Power Cool (Қарқынды салқындату)

01 Қарқынды мұздату / Мұз жасағыш (қолданылатын үлгілер үшін)

<p>Power Freeze (Қарқынды мұздату)</p>	<p>Қарқынды мұздату функциясы желдеткішті ең үлкен жылдамдыққа қойып, мұздатуды тездетеді. Мұздатқыш бірнеше сағат ең үлкен жылдамдықта жұмыс істеп тұрады да, содан кейін алдыңғы температураға қайтады.</p> <ul style="list-style-type: none"> Қарқынды мұздату функциясын қосу үшін Power Freeze (Қарқынды мұздату) түймесін 3 секунд басыңыз (А түрі), немесе Power Freeze (Қарқынды мұздату) түймесін 3 секунд басып, босатыңыз (В түрі). Тиісті индикатор (❄️) жанады да, тоңазытқыш мұздату үдерісін жеделдетеді. В түрі үшін, Power Freeze (Қарқынды мұздату) түймесін 3 секунд немесе одан артық баспаңыз. Бұл Қарқынды мұздату функциясын емес, керісінше мұз жасағышты іске қосады. Сөндіру үшін Power Freeze (Қарқынды мұздату) түймесін 3 секунд басыңыз (А түрі), немесе Power Freeze (Қарқынды мұздату) түймесін 3 секунд басып, босатыңыз (В түрі). Мұздатқыш алдыңғы температура параметріне қайтады. Көп мөлшердегі тағамды мұздату үшін, тағамды мұздатқышқа салу алдында, Қарқынды мұздату функциясын кемінде 20 сағат қосыңыз. Мұздатқыш 50 сағат ең жоғарғы жылдамдықпен жұмыс істеп тұрады да, содан кейін алдыңғы температураға қайтады. <p>❗ ЕСКЕРТПЕ</p> <p>Қарқынды мұздату функциясын қолданғанда, пайдаланылатын қуат мөлшері артады. Функцияны пайдаланғыңыз келмесе, сөндіріңіз де, алдыңғы температураға қайтарыңыз.</p>
<p>Ice Maker (Мұз жасағыш) (қол жетімді үлгілерде ғана)</p>	<p>Әдетте, тоңазытқыш мұз жасап шығару режиміне қойылып, тиісті индикаторы жанып тұрады.</p> <p>Бұл функцияны сөндіру үшін Ice Maker (Мұз жасағыш) түймесін 3 секунд басыңыз.</p> <p>Төмендегі жағдайларда функцияны сөндіруді ұсынамыз:</p> <ul style="list-style-type: none"> Мұз сауыты мұзға толып тұрса. Пайдаланылатын қуат мөлшерін үнемдегіңіз келсе. Жұмыс істеп тұрған мұз жасағышты құрылғыдан алғанда, мұз жасағыш автоматты түрде сөніп қалады, ал мұз жасағыштың (Power Freeze (Қарқынды мұздату)) түймесін басқанда) түймесі сөнеді. Тоңазытқыш жұмыс істеп тұрғанда алынған мұз жасағышты қайта салсаңыз, мұз жасағыш автоматты түрде қосылады.

Іске пайдалану

02 Мұздатқыш / Өзгермелі мұздатқыш (3 сек)

Freezer (Мұздатқыш)	<p>Freezer (Мұздатқыш) түймесін мұздатқыш температурасын орнату үшін пайдалануға болады.</p> <p>⚠ АБАЙЛАҢЫЗ</p> <ul style="list-style-type: none">Жүйе істемей қалып, тағам бұзылып кетпеу үшін жазғы уақытта температураны -15 °C градусқа (35 °C градустан жоғары) орнатпаңыз.Мұздатқышқа сұйық зат құйылған шыны шөлмектерді сақтамаңыз. Сұйық қатқан кезде шыны шөлмектер жарылады немесе сынады.
Freezer Convert (Өзгермелі мұздатқыш)	<p>Тоңазытқышты толығымен Тоңазытқыш режиміне қойып пайдалануға немесе мұздатқышты сөндіруге болады.</p> <p>Әдепкі мұздату режимін өзгерткіңіз келсе, параметр таңдау режиміне кіру үшін Freezer Convert (Өзгермелі мұздатқыш) түймесін 3 секунд басып ұстаңыз. Содан кейін қажетті режимді таңдау үшін Freezer Convert (Өзгермелі мұздатқыш) түймесін басыңыз.</p> <p>Режим мына ретпен өзгереді: Тоңазытқыш → Сөндіру → Мұздатқыш, содан кейін Тоңазытқыш қайта оралады.</p> <ul style="list-style-type: none">Тоңазытқыш режимін таңдасаңыз, тоңазытқыш индикаторы жанады. Қарқынды мұздату қосулы тұрса сөнеді де, Мұз қосу белсенді тұрса сөнеді.Сөндіру пәрменін таңдасаңыз, Сөндіру индикаторы қосылады. Мұздатқыш сөнеді.Мұздатқыш режимін таңдасаңыз, мұздатқыш температурасының индикаторлары таңдауыңызға сай жанады.Мұздатқыш режимін таңдасаңыз, мұздатқыштың температура индикаторлары жанады және мұздатқыш жұмыс істей бастайды (температура нөл градустан төмен жағдайда).Мұздатқыш режиміне Тоңазытқыш немесе Сөндіру режимінен қайта оралсаңыз, мұз жасағыш автоматты түрде іске қосылады. <p>Өзгертулеріңіз сақталады да, 10 секундтан кейін іске қосылады. Режимді болдырмау немесе қайта өзгерту үшін Freezer Convert (Өзгермелі мұздатқыш) түймесін қайта 3 секунд басып ұстап тұрыңыз. Содан кейін жоғарыдағы нұсқауларды орындаңыз.</p> <p>📖 ЕСКЕРТПЕ</p> <ul style="list-style-type: none">Басқа режимдерде тұрғанда Freezer convert (Өзгермелі мұздатқыш) түймесін 3 секунд басып ұстап тұрсаңыз, тоңазытқыш таңдау режиміне ауысады да, Freezer convert (Өзгермелі мұздатқыш) түймесін басып басқа режимді таңдауға болады.Тоңазыту немесе мұздату функциялары "Сөндіру" режимінде тұрғанда, зең немесе иіс пайда болмас үшін тоңазытқыш немесе мұздатқыш төмен электр қуатын пайдаланып, 10 °C градусқа жетпей тұрады.Тоңазытқышты немесе мұздатқышты жеке-жеке электр көзіне қосуға болмайды.Тоңазыту немесе мұздату функциялары "Сөндіру" режимінде тұрғанда, тоңазытқышта тағам немесе сусындарды сақтамаңыз. 10 °C градус - тағам бұзылып кетпеу үшін жеткіліксіз.

ЕСКЕРТУ

- Мұздатқышқа сұйық зат құйылған шыны бөтелкелерді сақтамаңыз. Өзгермелі мұздатқыш режимін болдырмаған кезде, мұздатқыштағы шыны бөтелкелер сынып немесе жарылып кетуі мүмкін.
- Өзгермелі мұздатқыш режимін қосу алдында, мұздатқыштағы мұздаған тағамдарды алыңыз. Температура көтерілген кезде мұздаған тағамдар еріп, бүлініп кетеді (Мұздатқыш режимі Тоңазытқыш режиміне ауысады).
- Өзгермелі мұздатқыш режимін сөндіру алдында, мұздатқыштағы тоңазыған тағамдарды алыңыз. Температура төмендеген кезде тоңазыған тағамдар мұздап қалады (Тоңазытқыш режимі Мұздатқыш режиміне ауысады).

ЕСКЕРТПЕ

Өзгермелі мұздатқыш режимін пайдаланғыңыз келсе, тағамды, әсіресе, көкөністерді сақтау үшін пластик сауыттарды қолдануды қатаң ескертеміз.

03 Тоңазытқыш / Тоңазытқышты Қосу/Сөндіру (3 сек)

Fridge (Тоңазытқыш)	Тоңазытқыштың температурасын реттегіңіз келсе, тиісті температураны таңдау үшін Fridge (Тоңазытқыш) түймесін басыңыз.  АБАЙЛАҢЫЗ <ul style="list-style-type: none">• Қыс кезінде температураны 1 °C градусқа қоймаңыз. Бұл салқындатуға қатысты мәселенің пайда болуына әкелуі мүмкін.• Жаз кезінде температураны 5-7 °C градусқа қоймаңыз. Бұл да салқындатуға қатысты мәселенің пайда болуына әкелуі мүмкін.
Fridge On/Off (Тоңазытқышты Қосу/Сөндіру)	Fridge (Тоңазытқыш) түймесін Тоңазытқышты Қосу/Сөндіру режимін таңдау үшін 3 секунд басыңыз. Температура индикаторы сөніп, Тоңазытқышты Қосу/Сөндіру индикаторы жанады.  ЕСКЕРТПЕ <ul style="list-style-type: none">• Тоңазытқышты Қосу/Сөндіру режимінде зең немесе иіс пайда болмас үшін тоңазытқыш немесе мұздатқыш төмен электр қуатын пайдаланып, 15 °C градусқа жетпей тұрады. Тоңазытқыш электр энергиясын аз тұтынады.• Тоңазытқыш немесе мұздатқыш функциялары 'Сөндіру режимінде' тұрғанда, тоңазытқышта тағам немесе сусындарды сақтамаңыз. 10 °C градус - тағам бұзылып кетпеу үшін жеткіліксіз.

Іске пайдалану

04 Қарқынды салқындату (3 сек)

Power Cool (Қарқынды салқындату)	<p>Қарқынды салқындату функциясы желдеткішті ең үлкен жылдамдыққа қойып, салқындатуды тездетеді. Тоңазытқыш бірнеше сағат ең үлкен жылдамдықта жұмыс істеп тұрады да, содан кейін алдыңғы температураға қайтады.</p> <ul style="list-style-type: none">• Қарқынды салқындату функциясын қосу үшін Power Cool (Қарқынды салқындату) түймесін 3 секунд басып ұстап тұрыңыз. Тиісті индикатор (🔊) жанады да, тоңазытқыш салқындату үдерісін тездетеді.• Қарқынды салқындату функциясын сөндіру үшін Power Cool (Қарқынды салқындату) түймесін қайта 3 секунд басып ұстап тұрыңыз. Тоңазытқыш алдыңғы температура параметріне қайтады.• Көп мөлшердегі тағамды толық тоңазыту үшін Қарқынды салқындату функциясының кемінде 24 сағат бұрын қосылғанына көз жеткізіңіз. <p>⚠️ ЕСКЕРТПЕ</p> <p>Қарқынды салқындату функциясын қолданғанда, пайдаланылатын қуат мөлшері артады. Функцияны пайдаланғыңыз келмесе, сөндіріп, алдыңғы температураға қайтарыңыз.</p>
--	--

Арнайы функциялар

Тоңазытқыштың нақты түрі мен арнайы функциялары үлгіге және елге байланысты өзгешелеу болуы мүмкін.

Мұз жасау (қол жетімді үлгілерде ғана)

Майысқақ мұз жасағыш

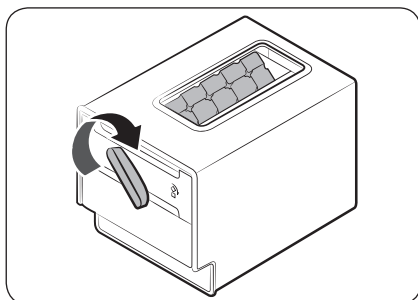
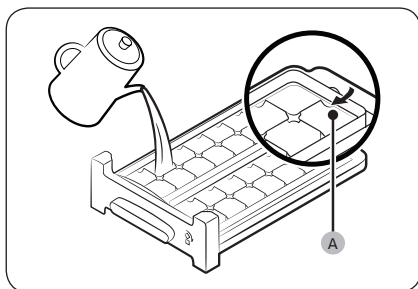

1. Мұздатқыштың есігін ашыңыз да, мұз науасын сырғытып шығарыңыз.
2. Науаның ішкі артқы жағында көрсетілген **макс. деңгейіне (A)** жеткенше су құйыңыз.
3. Науаны қайта орнына сырғытып енгізіңіз.

ЕСКЕРТПЕ

Мұз жасайтын уақыт температура параметрлеріне байланысты.

ЕСКЕРТПЕ

- Мұз текшелерін сақтайтын сауыттың мұз науасының астында тұрғанына көз жеткізіңіз.
- Мұз текшелерін үлестіру үшін сауыттың тұтқасын оңға бұрап, мұз текшелерінің жартысын сауытқа салыңыз. Содан кейін, қалған жартысын төгу үшін солға қарай бұраңыз.
- Сауытты сәл майыстырып, алға қарай тартып орнынан алыңыз.

Іске пайдалану

Іске пайдалану

Мұзды автоматты түрде жасау (қол жетімді үлгілерде ғана)

Бірінші рет пайдалану

- Мұз жасағышпен 1-2 күнге жететін мұз жасаңыз.
- Сумен жабдықтау жүйесін тазарту үшін бастапқы 1-2 себет мұзды төгіп тастаңыз.
- Үстіңгі мұз науасы толған кезде, астыңғы мұз науасын пайдаланыңыз.

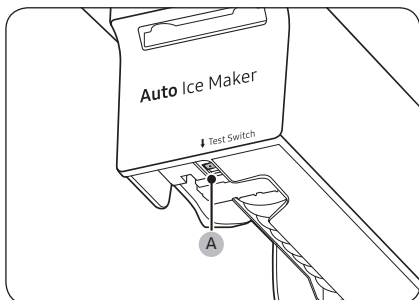

Автоматты мұз жасағыш мұз жасамаса, мұз сауытын алып, автоматты мұз жасағыштың дұрыс жұмыс істеп тұрғанын тексеру үшін **Test Switch (Сынақ қосқышы) (A)** түймесін басыңыз.

Күтім көрсету

Есіктің орнын ауыстыру (қолжетімді үлгілерде ғана)

Есіктің орнын ауыстыру жұмысын Samsung тарапынан рұқсат алған қызмет көрсету маманы сізден төлемақы алып ауыстырып береді, себебі бұл қызмет кепілдікке кірмейді.

⚠ ЕСКЕРТУ

- Рұқсаты жоқ агенттіктер есіктің орнын дұрыс ауыстырмаса немесе мүлікке зақым келсе, мұндай зақымдар кепілдікке жатпайды.
- Есікті ауыстыру алдында тоңазытқыштың ток көзінен ағытылып тұрғанына көз жеткізіңіз.
- Есіктің орнын ауыстырып болғаннан кейін кемінде бір сағат күтіңіз. Бұл электр тогы соғып кетпеу үшін қажет.

Саймандар қажет (жинаққа кірмейді)

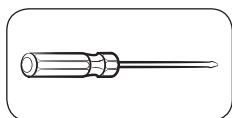

Айқыш ұшты бұранда бұрағыш

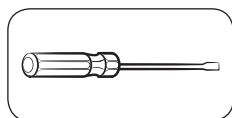

Жалпақ ұшты бұранда бұрағыш



11 мм гайка кілті
(топсаның білікшесі үшін)

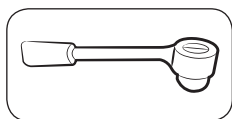

8 мм қырлы гайка кілті
(болттарға арналған)

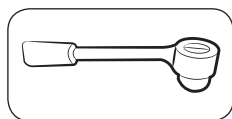

10 мм қырлы гайка кілті
(болттарға арналған)

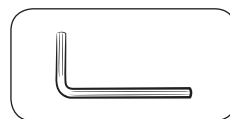

5 мм әмбебап гайка кілті
(ортаңғы топсаға арналған)

Керек-жарақтары

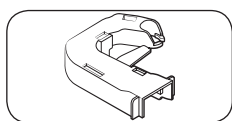

Топсаның қақпағы (L)

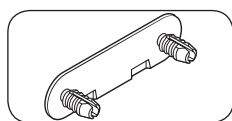

Ортаңғы топса бұрандасының
қақпағы

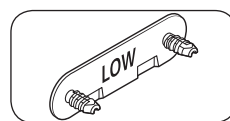

Астыңғы топса бұрандасының
қақпағы

⚠ АБАЙЛАҢЫЗ

Тоңазытқыштың шағын бөлшектерін (бұрандалар, қақпақтар, т.б.) жас балалар мен сәбилердің қауіпсіздігін қамтамасыз ету үшін олардан есіктің орнын ауыстыру процедурасының басынан аяғына дейін алыс ұстаңыз.

Күтім көрсету

Орнату қадамдары көрсетілген нұсқаулар

ҚАДАМ: 1 Есіктерді алыңыз

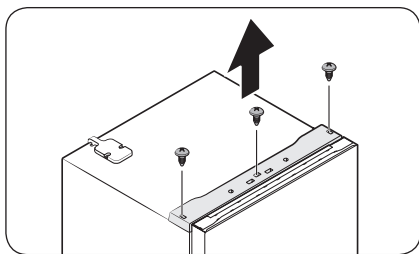

1. Әмбебап бұранда бұрағышын пайдаланып, **үстіңгі тақтадағы** үш бұранданы (x3) босатыңыз. Содан кейін, **үстіңгі тақтаны** абайлап тартып шығарыңыз.

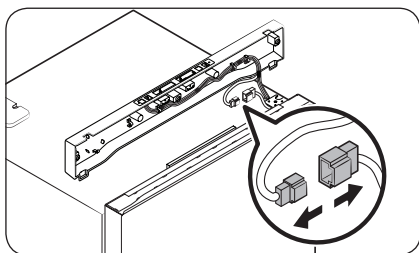

2. **Сым жалғастырғыштарды** ажыратыңыз.

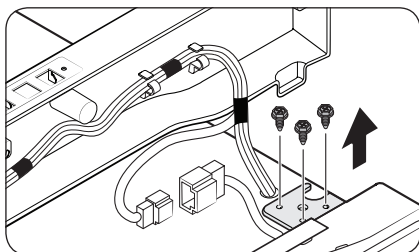

3. **Үстіңгі топсадағы** болттарды босатыңыз.

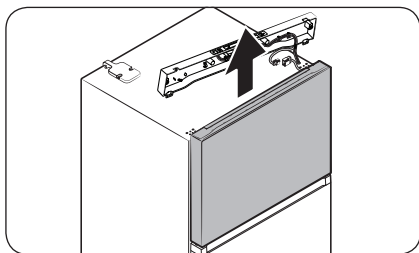

4. Оны алу үшін **мұздатқыштың есігін** баппен көтеріңіз.

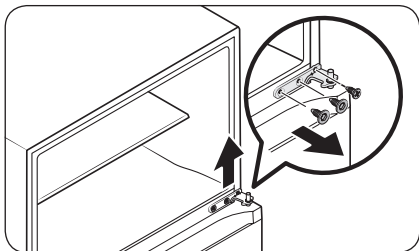

5. Болттарды босатып, **ортаңғы топсаны** алу үшін бұрағыш және гайка кілтін пайдаланыңыз.

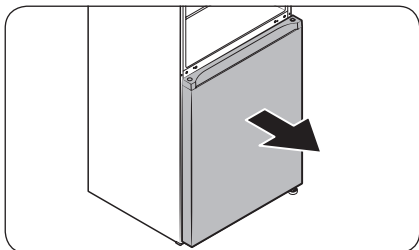

6. Тоңазытқыштың есігін топсаның білікшесінен абайлап сырғытыңыз, содан кейін алу үшін жоғары қарай тартыңыз.

Күтім көрсету

ҚАДАМ: 2 Топса мен есіктің білікшесін алыңыз

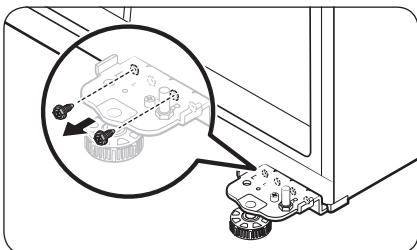

1. Бұрауышты пайдаланып, астыңғы топсадағы бұранданы алыңыз.

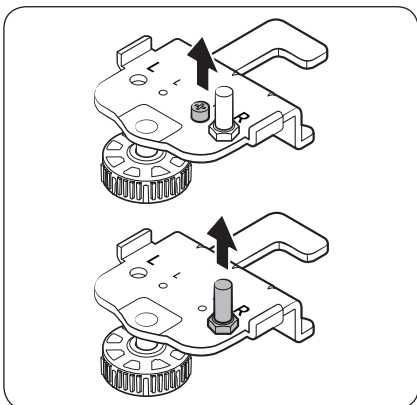

2. Үстіңгі болтты алу үшін бұрауышты пайдаланыңыз. Содан кейін есіктің білікшесін алу үшін гайка кілтін пайдаланыңыз.

ҚАДАМ: 3 Автоматты жапқыштың орнын ауыстырыңыз (мұздатқыштың есігін ғана)

Тоңазытқышты абайлап тік қойыңыз, содан кейін келесі әрекеттерді орындаңыз.

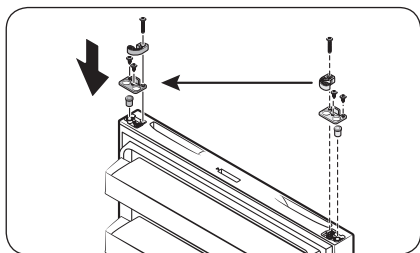

1. Тоңазытқыштың есігінің астындағы **автоматты жапқышты** және **стопперді** алыңыз. Содан кейін оларды суретте көрсетілгендей тоңазытқыштың есігінің қарама-қарсы жағына салыңыз.

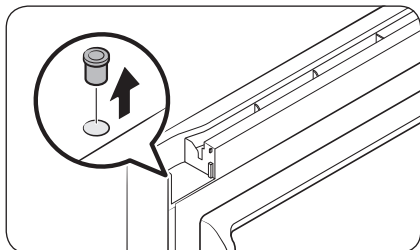

2. **Топсаның тығыздағышын** алу үшін жалпақ басты бұранда бұрағышты пайдаланыңыз.

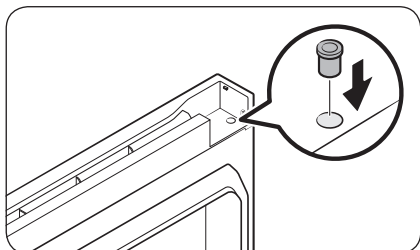

3. **Топсаның тығыздағышын** қарама-қарсы жаққа салыңыз.

Күтім көрсету

Күтім көрсету

ҚАДАМ: 4 Жолақ қақпағының және үстіңгі топсаның орнын ауыстырыңыз

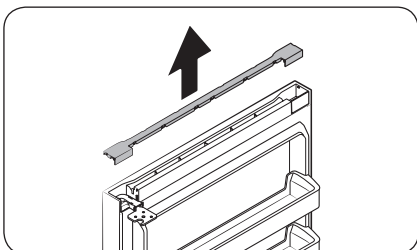

1. Мұздатқыш есігінің үстіңгі жағындағы жолақ қақпағын алу үшін жоғары қарай тартыңыз.

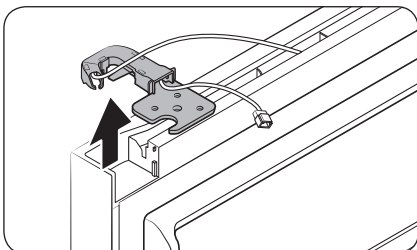

2. Үстіңгі топсаны қақпағымен бірге алыңыз.

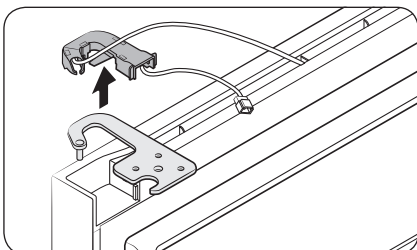

3. Үстіңгі топсаны топсаның қақпағынан ажыратыңыз.

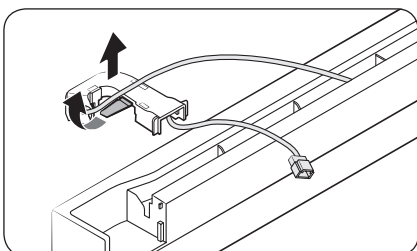

4. Есіктің сымын топсаның қақпағына орналастырыңыз.

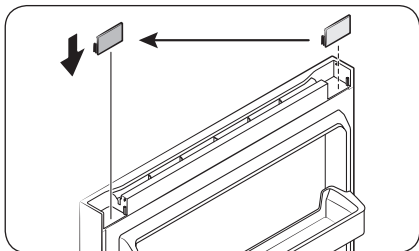

5. Тығыздағыштың қаппағын алып, оны қарама-қарсы жаққа салыңыз.

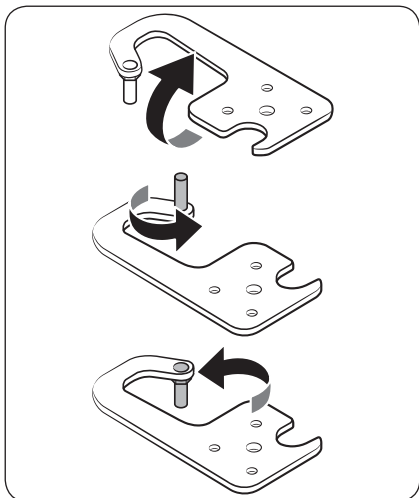

6. Есіктің білікшесін үстіңгі топсадан алып, суретте көрсетілгендей 180 градусқа бұрап, қайта салыңыз.

Күтім көрсету

ҚАДАМ: 5 Есіктерді қарама-қарсы жаққа бекітіңіз.

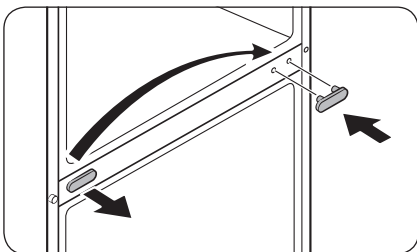

1. Ортаңғы топсаның бұрандалы қақпағын алу үшін жалпақ басты бұранда бұрағышты пайдаланыңыз, содан кейін оны қарама-қарсы жаққа орналастырыңыз.

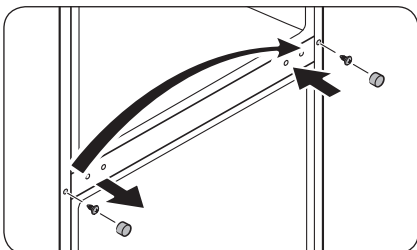

2. Фланец-бұрандалы қақпақты алу үшін жалпақ басты бұранда бұрағышты пайдаланып, бұрандалы фланецті ашыңыз. Бұрандалы фланецті әмбебап бұранда бұрағышты пайдаланып босатып, содан кейін оны қарама-қарсы жаққа бекітіңіз. Соңында, қарама-қарсы жақтағы фланец-бұрандалы қақпақты жабыңыз.

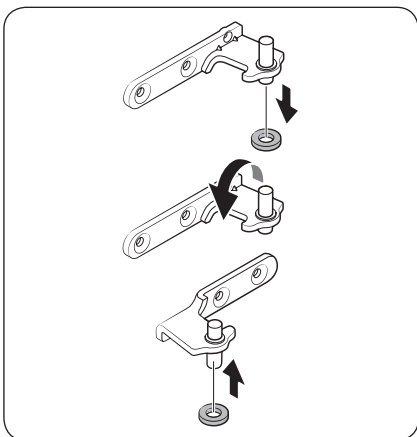

3. Тығыздағыштың шығырығын ортаңғы топса білікшесінен алып, шығырықты білікшенің екінші жағына қайта салыңыз. Көрнекілік үшін суретті қараңыз.

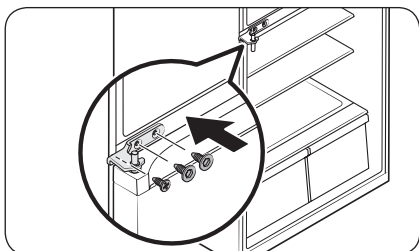

4. **Ортаңғы топсаны** екінші жағына аударып, қарама-қарсы жаққа салыңыз. Содан кейін, топсаны бұрандалармен бекітіңіз.

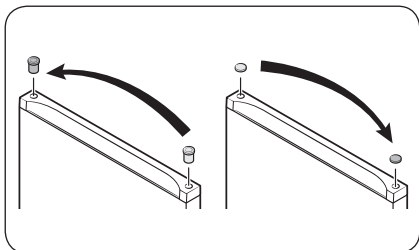

5. Бір жағынан **топсаның тығыздағышын** және екінші жағынан **топсаның қақпағын** ағытып алу үшін жалпақ басты бұранда бұрағышты пайдаланыңыз. Оларды қарама-қарсы жаққа салыңыз.

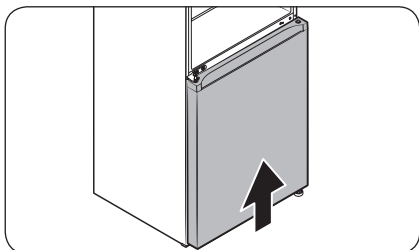

6. **Тоңазытқыштың есігін** дұрыс қалпына келтіру үшін абайлап сырғытыңыз.

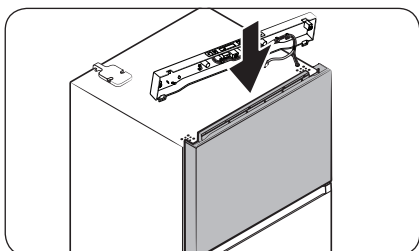

7. **Мұздатқыштың есігін** дұрыс қалпына келтіру үшін абайлап сырғытыңыз.

Күтім көрсету

ҚАДАМ: 6 Астыңғы топсаның орнын ауыстырыңыз

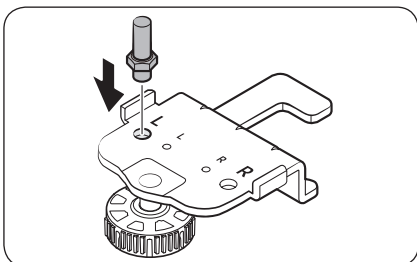

1. Есіктің білікшесін суретте көрсетілгендей астыңғы топсаның тақтайшасына салыңыз, содан кейін оны мықтап бекітіңіз.

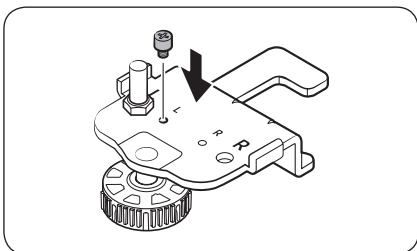

2. Үстіңгі болтты суретте көрсетілгендей астыңғы топсаның тақтайшасына салыңыз, содан кейін оны мықтап бекітіңіз.

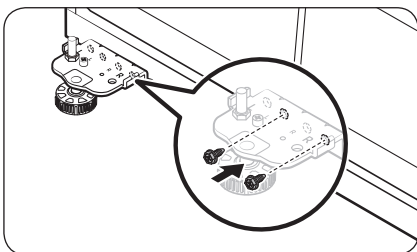

3. Астыңғы топсаның тақтайшасын қарама-қарсы жаққа қойып, содан кейін топса тақтайшасын суретте көрсетілгендей бекітіп, орнату үшін екі бұранданы қолданыңыз.

ҚАДАМ: 7 Қалған бөлшектерді орнатыңыз

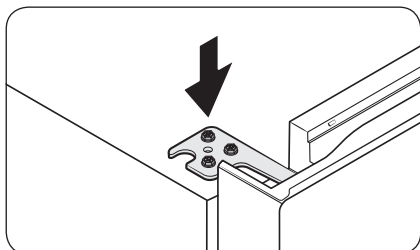

1. Қарама-қарсы үстіңгі топсаны салып, бекітіңіз.

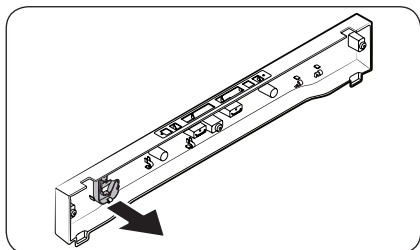

2. Топсаның қақпағын үстіңгі тақтадан қолмен шешіп алыңыз.

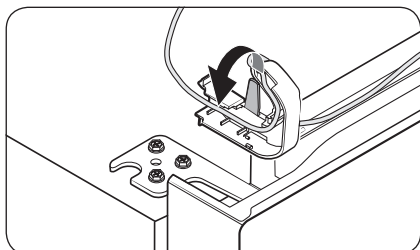

3. Есіктің сымын топсаның қақпағына, топсаның қақпағын үстіңгі топсаға салар алдында орналастырыңыз.

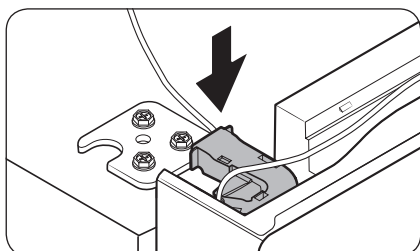

Күтім көрсету

Күтім көрсету

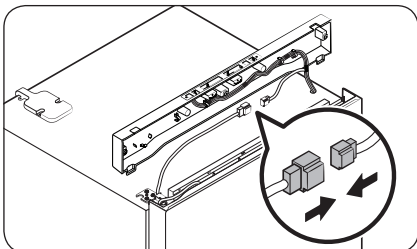

4. Сым жалғастырғыштарды жалғаңыз.

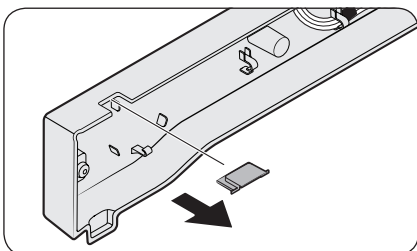

5. Топса саңылауының қаппағын үстіңгі тақтадан алып, содан кейін қарама-қарсы жаққа салыңыз.

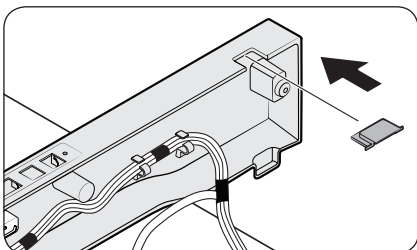

6. Үстіңгі тақтаға салып, бұрандаларды (x3) пайдаланып тоңазытқышқа мықтап бекітіңіз.

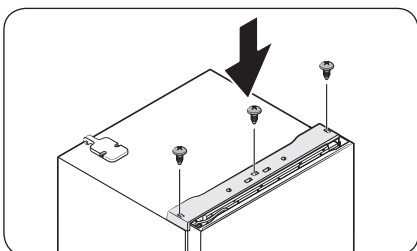

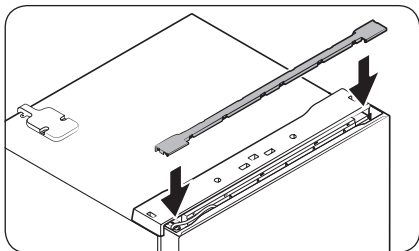

7. Жолақ қақпақты салыңыз.

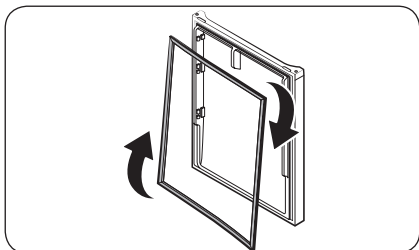

8. Тоңазытқыштың есігі мен мұздатқыш есігінің тығыздағыштарын ағытып алыңыз. Оларды сағат тілінің бағытымен 180 градусқа бұрап, содан кейін қайта бекітіңіз.

ЕСКЕРТПЕ

Алдағы уақытта есіктерді бастапқы қалпына қайтарғыңыз келуі мүмкін (есіктерді ауыстырғанға дейінгі қалыпқа). Мұндай жағдайда алдыңғы беттердегі нұсқауларды қараңыз, бірақ есіктерді, топсаларды және қақпақтарды бастапқы орындарына қайтарыңыз.

Күтім көрсету

Күтіп ұстау

Сөрелер (тоңазытқыш/мұздатқыш)

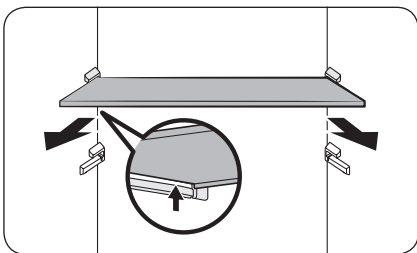

Сөрені алу үшін екі қолыңызбен ұстап, артқы қапсырмалардан босату үшін жоғары көтеріңіз. Содан кейін алға қарай жартылай тартыңыз.

Салқын орын

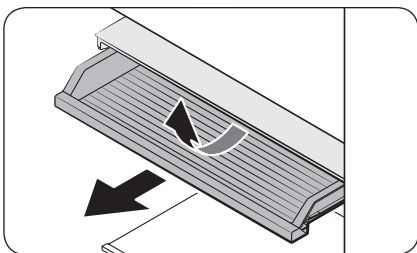

Сырғытпа сөрөнi салқын бөлiктен шығарыңыз.

Көкөнiс тартпалары

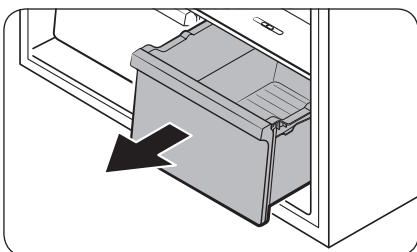

Тартпаның алдыңғы жағын баппен көтеріп, сырғытып шығарыңыз.

Көкөніс сәресі

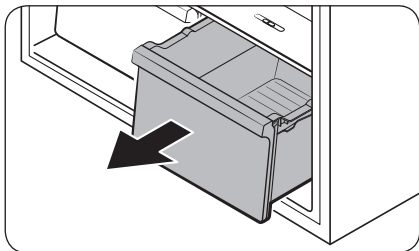

1. Тартпаның алдыңғы жағын баппен көтеріп, сырғытып шығарыңыз.

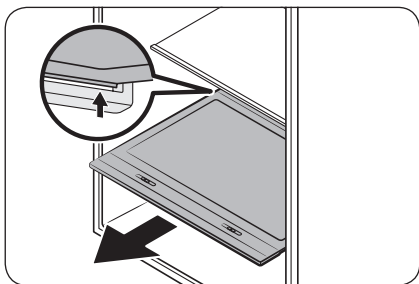

2. Оны екі қолыңызбен ұстап, көкөніс сәресін сырғытыңыз.

Есік сауыттары

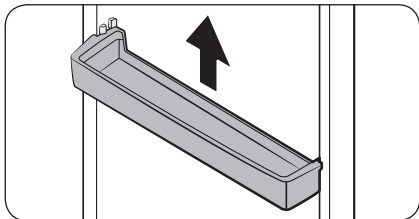

Сәл көтеріп, есіктің сәресінен тартып шығарыңыз.

⚠ АБАЙЛАҢЫЗ

Оқыс жағдайларға жол бермеу үшін есіктің сауыттарын босатқаннан кейін алыңыз.

Күтім көрсету

Тазалау

Қуат ашасының ағытпаларынан және түйіспелерден шаң немесе су тәрізді бөгде заттардың барлығын тазалау үшін құрғақ шүберекті пайдаланыңыз.

1. Тоңазытқыштың қуат сымын ағытыңыз.
2. Тоңазытқыштың ішкі және сыртқы бетін тазалау үшін дымқыл, жұмсақ және мамығы жоқ шүберекті немесе қағаз сүлгіні пайдаланыңыз.
3. Болғаннан кейін құрғақ шүберекпен не қағаз сүлгімен мұқият құрғатыңыз.
4. Тоңазытқышты іске қосу үшін қуат сымын розеткаға жалғаңыз.

ЕСКЕРТПЕ

Тазалау үшін сөре тәрізді алмалы бөліктерін алсаңыз, орнына қайта дұрыс салу үшін "Жинақтың құрамы" тарауындағы жалпылама сызбаны қараңыз.

ЕСКЕРТУ

- Тазалау үшін бензол, сұйылтқыш немесе Clorox™ тәрізді үй/машина тазалағыш затты пайдаланбаңыз. Бұлар тоңазытқыштың беткі қаптамасын бүлдіруі және өрт шығаруы мүмкін.
- Тоңазытқыштың бетіне суды тура шашпаңыз. Электр тогы соғуы мүмкін.

Ауыстыру

Шамдар

Шамдарды пайдаланушы жөндеуге келмейді. Тоңазытқыштың шамын ауыстыру үшін жергілікті Samsung қызмет көрсету орталығына хабарласыңыз.

Ақаулықты түзету

Қызмет көрсету орталығына қоңырау шалу алдында төмендегі тексерілетін мәселелерді тексеріңіз. Қалыпты жағдайға қатысты жасалған қызмет көрсету жөніндегі қоңыраулар (дефект болмаса) ақысын пайдаланушы төлейді.

Жалпылама ақпарат

Температура

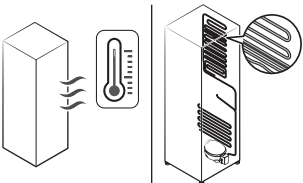
Белгісі	Ықтимал себептері	Шешімі
Тоңазытқыш/ мұздатқыш жұмыс істемейді. Тоңазытқыш/ мұздатқыштың температурасы жылы.	• Қуат сымы дұрыс қосылған.	• Қуат сымын дұрыс қосыңыз.
	• Температураны басқару параметрі дұрыс орнатылмаған.	• Төменірек температураны орнатыңыз.
	• Тоңазытқыш қызу көзіне жақын немесе күн сәулесі тура түсетін жерге орнатылған.	• Тоңазытқышты тура түсетін күннің көзінен немесе қызу көзінен алысқа қойыңыз.
	• Тоңазытқыш пен бүйір/артқы жақтың арасында жеткілікті орын қалдырылмаған.	• Тоңазытқыш пен оған жақын қабырғалардың (немесе шкафтардың) арасында 50 мм-ден артық орын қалдыруды ұсынамыз.
	• Демалыс режимі қосылған.	• Демалыс режимін сөндіріңіз.
• Тоңазытқышқа өте көп тағам салынған. Тағам тоңазытқыштың саңылауларын бітеп тұр.	• Тоңазытқышты тым толтырмаңыз. Тағамның желдету саңылауларын бітеуіне жол бермеңіз.	
Тоңазытқыш/ мұздатқыш шамадан тыс салқындатылған.	• Температураны басқару параметрі дұрыс орнатылмаған.	• Жоғарырақ температураны орнатыңыз.
Ішкі қабырғасы ыстық.	• Тоңазытқыштың ішкі қабырғасында қызуға төзімді түтік желісі бар.	• Конденсаттың пайда болуына жол бермеу үшін тоңазытқыштың алдыңғы бұрыштарына қызуға төзімді түтіктер орнатылған. Бұл құрылғы ортаның температурасы жоғарыласа дұрыс жұмыс істемеуі мүмкін. Бұл жүйенің ақауы емес. 

Ақаулықты түзету

Иістер

Белгісі	Ықтимал себептері	Шешімі
Тоңазытқыштан иіс шығады.	• Тағам бұзылған.	• Тоңазытқышты тазалаңыз және бұзылған тағамды алыңыз.
	• Иіс қатты шығатын тағам.	• Иісі қатты шығатын тағамды міндетті түрде ауа өткізбейтін етіп ораңыз.

Қырау

Белгісі	Ықтимал себептері	Шешімі
Саңылаулардың айналасына қырау қатқан.	• Тағам саңылауларды бітеп тұр.	• Тоңазытқыш саңылауларын ешбір тағам бітемей тұрғанына көз жеткізіңіз.
Ішкі қабырғаларға қырау қатқан.	• Есік дұрыс жабылмаған.	• Есікке тағам кедергі жасап тұрмағанына көз жеткізіңіз. Есіктің тығыздағышын тазалаңыз.
Жемістер мен көкөністер мұздатылған.	• Жемістер мен көкөністер Салқын/ Аспаз аумағында сақталады.	• Салқын/Аспаз аумағы ет/балыққа ғана арналған.

Конденсат

Белгісі	Ықтимал себептері	Шешімі
Ішкі қабырғалар буланады.	• Есік ашық қалған болса, тоңазытқышқа ылғал кіреді.	• Ылғалды тазалап, есікті ұзақ уақыт ашық қалдырмаңыз.
	• Ылғалы өте көп тағам.	• Тағамды міндетті түрде ауа өткізбейтін етіп ораңыз.

Автоматты мұз жасағыш

Белгісі	Ықтимал себептері	Шешімі
Мұз жасағыш мұз жасамайды.	<ul style="list-style-type: none">• Мұздатқыш бөлік суық емес.	<ul style="list-style-type: none">• Суық ауа шығатын жердің бітеліп қалмағанына көз жеткізіңіз.
	<ul style="list-style-type: none">• Мұз жасағыш сөндірулі.	<ul style="list-style-type: none">• Мұз жасағыштың қосулы екеніне көз жеткізіңіз. Power Freeze (Қарқынды мұздату) түймесін 3 секунд басып ұстап тұрыңыз, тиісті индикатордың жанғанын тексеріңіз.
	<ul style="list-style-type: none">• Мұз жасағыштың сым жалғастырғышы дұрыс жалғанбаған.	<ul style="list-style-type: none">• Сым корпусындағы сым жалғастырғыштың дұрыс жалғанғанына көз жеткізіңіз.
	<ul style="list-style-type: none">• Мұз жасағышқа құйылатын су жүйесі иілген немесе жаншылған.	<ul style="list-style-type: none">• Тоңазытқыштың артқы жағындағы су жүйесінің иілмегеніне және жаншылмағанына көз жеткізіңіз.

Ақаулықты түзету

Тоңазытқыштан тосын дыбыс естіле ме?

Қызмет көрсету орталығына қоңырау шалу алдында төмендегі тексерілетін мәселелерді тексеріңіз. Қалыпты дыбыстарға қатысты қызмет көрсету үшін шалынған қоңыраулар ақысын пайдаланушы төлейді.

Бұл қалыпты дыбыстар.

- Жұмысты бастағанда немесе аяқтағанда, тоңазытқыштан көлік қозғалтқышының дыбысына ұқсас дыбыс естілуі мүмкін. Тұрақты жұмыс істей бастағанда, дыбыстар азаяды.

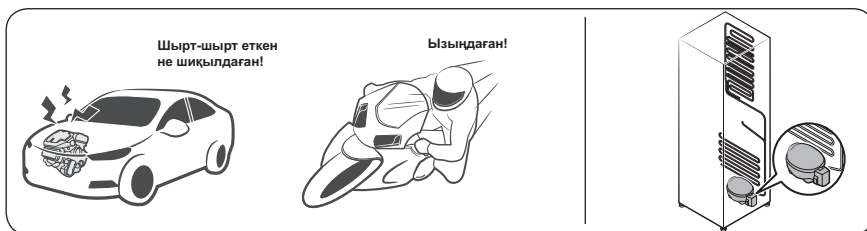

- Желдеткіш жұмыс істеп тұрғанда осындай дыбыстар естілуі мүмкін. Тоңазытқыш орнатылған температураға жеткенде, желдеткіштен ешбір дыбыс естілмейді.

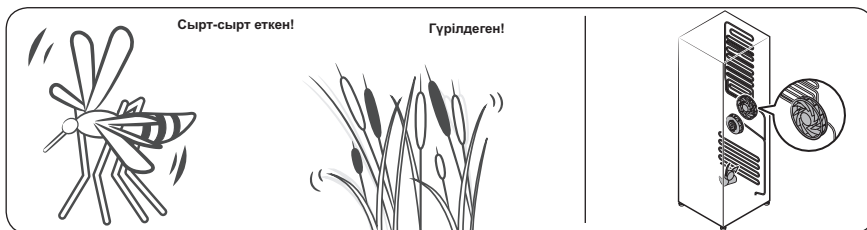

- Жібіту циклы кезінде, қырау қыздырғышқа су тамшылап, ызылдаған дыбыс естілуі мүмкін.

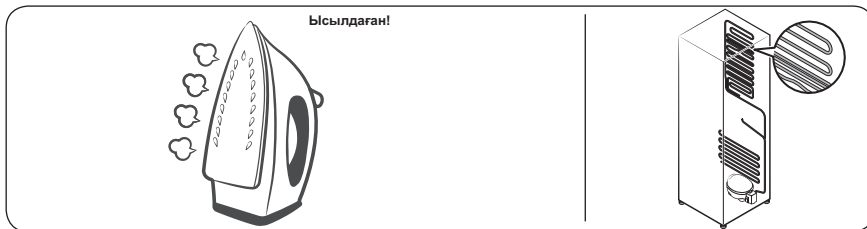

- Тоңазытқыш салқындатқан немесе мұздатқан кезде, салқындатқыш газ тұмшаланған түтіктердің бойымен жылжып, көпіршіктеніп жатқан тәрізді дыбыс естіледі.



- Тоңазытқыштың температурасы жоғарылаған немесе төмендеген кезде, пластик бөліктерден тырсылдаған дыбыстар естіліп, ісініп және тартылуы мүмкін. Бұл дыбыстар қырау жібіту циклы кезінде немесе электронды бөлшектер жұмыс істеп тұрғанда естіледі.

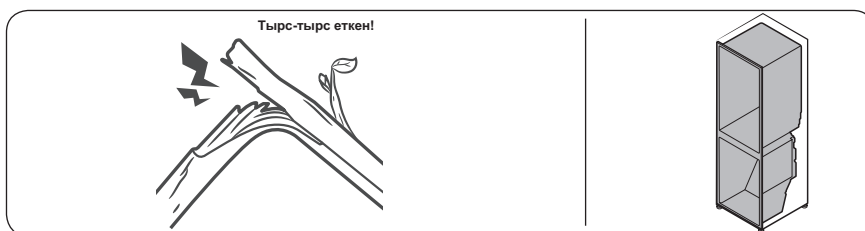

- Мұз жасағышы бар үлгілерде: Мұз жасағышты толтыру үшін су клапаны ашылғанда, ызыңдаған дыбыс естілуі мүмкін.
- Тоңазытқыш есігін ашып-жапқан кезде қысымды тұрақты ету үшін ысылдаған дыбыс естілуі мүмкін.

SAMSUNG WORLD WIDE байланыс орталығына хабарласыңыз

Samsung өнімдеріне қатысты сұрақтарыңыз немесе айтатын пікіріңіз бар болса, SAMSUNG тұтынушыларға қолдау көрсету орталығына хабарласыңыз.

Ел	Байланыс орталығы	Веб-сайт
RUSSIA	8-800-555-55-55	www.samsung.com/ru/support
UKRAINE	0-800-502-000	www.samsung.com/ua/support (Ukrainian)
KAZAKHSTAN	8-10-800-500-55-500 (GSM: 7799)	www.samsung.com/kz_ru/support
UZBEKISTAN	00-800-500-55-500 (GSM: 7799)	www.samsung.com/support
BELARUS	810-800-500-55-500	www.samsung.com/support
GEORGIA	0-800-555-555	www.samsung.com/support
ARMENIA	0-800-05-555	www.samsung.com/support
AZERBAIJAN	0-88-555-55-55	www.samsung.com/support
KYRGYZSTAN	00-800-500-55-500 (GSM: 9977)	www.samsung.com/support
TAJIKISTAN	8-10-800-500-55-500 (GSM: 8888)	www.samsung.com/support
MONGOLIA	1800-25-55	www.samsung.com/support
MOLDOVA	+373-22-667-400	www.samsung.com/support



DA68-03570M-02



Muzlatgich

Foydalanuvchi qo'llanmasi

RT18M*/RT21M*

Avtonom tik turuvchi jihoz

SAMSUNG

Mundarija

Texnika xavfsizligi bo'yicha ma'lumotlar	3
Muhim xavfsizlik belgilari va ehtiyot chorolari:	6
Tashish va joylashuvdagi jiddiy ogohlantirish belgilari	7
O'rnatish bo'yicha jiddiy ogohlantirishlar	7
O'rnatish bo'yicha ehtiyotkorlik chorolari	12
Foydalanish bo'yicha jiddiy ogohlantirishlar	13
Foydalanish bo'yicha ehtiyotkorlik chorolari	19
Tozalash paytida ehtiyotkorlik chorolari	21
Chiqitga chiqarish bo'yicha jiddiy ogohlantirishlar	23
To'g'ri foydalanish uchun qo'shimcha maslahatlar	25
Elektr tokini tejash bo'yicha maslahatlar	27
Bu qurilma uy sharoitida va IEEJ haqidagi ko'rsatmalar	28
O'rnatish	29
Muzlatgichni ko'zdan kechirish	29
O'rnatish ketma-ketligi	30
Ishlatish amallari	43
Funksiyalar paneli	43
Maxsus xususiyatlar	48
Xizmat ko'rsatish	50
Eshikni teskarilash (faqat tegishli modellarda)	50
Tashish va parvarishlash	63
Tozalash	65
Qismlarni almashtirish	65
Nosozliklarni bartaraf qilish	66
Umumiy	66
Muzlatgichdan g'ayrioddiy shovqin chiqmoqdam?	69

Texnika xavfsizligi bo'yicha ma'lumotlar

- Yangi Samsung muzlatgichingizdan foydalanishga kirishishdan avval, iltimos, ushbu yangi moslamadan xavfsiz va samarali foydalanishni ta'minlash maqsadida xususiyat va funksiyalarni bilishingizni ta'minlash uchun ushbu qo'llanmani yaxshilab o'qib chiqing.
- Bu muzlatgich kamerasi jismoniy, hissiy yoki aqliy qobiliyatlari cheklangan yoki bilimlari va tajribalari yetarli bo'lmagan shaxslar (jumladan, bolalar), toki ular ushbu muzlatgich kameradan foydalanishda nazorat qilinmasalar yoki ularning xavfsizliklari uchun javobgar shaxs ularga ushbu jihozdan foydalanish haqida ko'rsatmalar bermagan bo'lsa, foydalanishlari uchun mo'ljallanmagan.
- Agar ular nazorat ostida bo'lsalar yoki ularga xavfsizlik uchun javobgar shaxs tomonidan ushbu mashinadan foydalanish to'g'risida ko'rsatmalar berilgan bo'lsa, bu qurilmadan 8 yoki undan kattaroq yoshdagi bolalar, jismoniy yoki aqliy qobiliyatlari cheklangan yoki bilimi va tajribasi yetarli bo'lmagan shaxslar foydalanishlari mumkin.
Bolalarga qurilma bilan o'ynash ta'qiqlanadi. Tozalash va texnik xizmat ko'rsatishni bolalar nazoratsiz amalga oshirmasligi kerak.
- Ushbu qo'llanmadagi Ogohlantirishlar va Muhim xavfsizlik ko'rsatmalari yuzaga kelish ehtimoli bo'lgan hamma shartlar va vaziyatlarni ham qamrab olmaydi.
Umumiy ehtiyotkorlik choralarini ko'rish va moslamangizni o'rnatish, xizmat ko'rsatish va ishlatish paytida ehtiyot bo'lishingizda o'zingiz mas'ul hisoblanasiz.

Texnika xavfsizligi bo'yicha ma'lumotlar

- Bu yerda bayon qilingan foydalanish bo'yicha ko'rsatmalar turli modellarga taalluqli bo'lganligi uchun muzlatgichingizning xususiyatlari ushbu qo'llanmada keltirilgan xususiyatlardan bir oz farq qilishi mumkin. Agar biron-bir savolingiz yoki bu borada tashvishlaringiz bo'lsa, sizga yaqin joylashgan xizmat ko'rsatuvchi markaziga murojaat qiling yoki tegishli yordam va kerakli ma'lumotlarni ushbu saytdan oling: www.samsung.com.
- Sovitish moddasi sifatida R-600a yoki R-134a ishlatiladi. Ushbu muzlatgichda qaysi sovitish moddasi ishlatilayotganini ko'rish uchun jihozning orqa tarafidagi kompressor yorlig'i yoki muzlatgich ichidagi pasport yozuvlarini tekshirib ko'ring. Agar ushbu mahsulotda o't oluvchi gaz (R-600a sovitish moddasi) bo'lsa, uni xavfsiz qayta ishlashga topshirish masalasida mahalliy hokimiyat idorasiga murojaat qiling.
- Muzlatish tizimidan modda oqib chiqish holatlari yuzaga kelsa, yonuvchan gaz-havo aralashmasining hosil bo'lishi oldini olish uchun jihoz joylashtirilishi mumkin bo'lgan xonaning o'lchami foydalanilgan sovitish kimyoviy moddasi miqdoriga bog'liq bo'lishi kerak.
- Jihozda har qanday shikastlanish holatlari aniqlansa, uni yoqmang. Agar shubhangiz bo'lsa, dilerga murojaat qiling. Jihozga quyilgan har 8 gramm R-600a sovitish moddasi uchun xonada 1 m³ joy bo'lishi kerak. Jihozingizdagi sovitish kimyoviy moddasi miqdori uning ichidagi identifikatsiya yorlig'ida ko'rsatilgan.

-
- Naychalardan otilib chiqayotgan sovitish kimyoviy moddasi yonib ketishi yoki ko'zni jarohatlashi mumkin. Naychadan muzlatish moddasi oqayotganda uning yaqinida olov yonib turishiga yo'l qo'ymang, har qanday yonuvchan narsani mahsulot oldidan nariga oling va zudlik bilan xonani shamollating.
 - Ushbu talablarga rioya qilmaslik yong'inni yoki portlashni yuzaga keltirishi mumkin.
 - Ushbu mahsulotga vakolatli xizmat ko'rsatuvchi shaxsdan boshqa shaxslarning xizmat ko'rsatishi xavflidir.
 - Ushbu moslama ichida katalizatorga ega aerosol idishlar kabi portlovchi narsalarni saqlamang.



Ogohlantirish; Yong'in xavfi / yonuvchan materiallar

Texnika xavfsizligi bo'yicha ma'lumotlar

Muhim xavfsizlik belgilari va ehtiyot choralari:

Qo'llanmadagi barcha xavfsizlik yo'riqnomalariga amal qiling. Bu qo'llanmada quyidagi xavfsizlik belgilari ishlatilgan.

OGOHLANTIRISH

Ehtiyotsizlik bilan muomala qilish yoki ehtiyot choralariга amal qilmaslik **jiddiy jarohat olish, mulkka zarar yetishi va/ yoki o'limga** olib kelishi mumkin.

DIQQAT

Ehtiyotsizlik bilan muomala qilish yoki ehtiyot choralariга amal qilmaslik **jiddiy jarohat olish va/yoki mulkka zarar yetishiga** olib kelishi mumkin.

IZOH

Muzlatgichi ishlashini tushunish yoki undan manfaat ko'rish uchun foydali ma'lumot.

Ushbu ogohlantiruvchi belgilar jihozdan foydalanishda o'zingiz va boshqalar jarohatlanishining oldini olish uchun bu yerda qayd etilgan.

Iltimos, ularga diqqat bilan amal qiling.

Ushbu bo'limni o'qib chiqqandan keyin keyinchalik undan ma'lumot olish uchun uni ishonchli joyda saqlang.



Tashish va joylashuvdagi jiddiy ogohlantirish belgilari

OGOHLANTIRISH

- Muzlatgich kamerasini bir joydan ikkinchi joyga tashish va so'ng o'rnatishda jihoz sovitish zanjirining hech bir joyi shikastlanmaganligini tekshirish borasida ehtiyot choralari ko'rilishi lozim.
 - Naychalardan oqib chiqayotgan sovitish moddasi yonib ketishi yoki ko'zni jarohatlashi mumkin. Agar suyuqlik oqishi aniqlansa, ochiq olovdan yoki yonishi ehtimoliga ega narsalardan darhol uzoqlashing va jihoz turgan xonani bir necha daqiqa shamollating.
 - Ushbu jihoz tarkibida kam miqdordagi izobutan (R-600a) sovitish moddasi bor, u atrof-muhitga mutlaqo zarar yetkazmaydigan tabiiy gazdir, biroq u ham yonuvchan. Muzlatgich kamerasini bir joydan ikkinchi joyga tashish va so'ng o'rnatishda jihoz sovitish zanjirining hech bir joyi shikastlanmaganligini tekshirish borasida ehtiyot choralari ko'rilishi lozim.

O'rnatish bo'yicha jiddiy ogohlantirishlar

OGOHLANTIRISH

- Muzlatgichni nam yoki unga suv tegishi mumkin bo'lgan joylarga o'rnatmang.
 - Elektr qismlaridagi qoplamaning shikastlanishi elektr toki urishiga yoki yong'inga sabab bo'lishi mumkin.



Texnika xavfsizligi bo'yicha ma'lumotlar

- Ushbu muzlatgichni bevosita quyosh nuri ostiga yoki plita, uy isitgichi va shu kabi boshqa issiqlik chiqazadigan jihozlar oldiga joylashtirmang.
- Bir qancha jihozni bitta elektr quvvat tarmog'iga ulangan bir necha rozetkalar uyasiga ulamang. Muzlatgich har doim alohida elektr rozetkasiga ulangan holda turishi va undagi quvvat kuchlanishi zavod taxtachasida qayd etilgan kuchlanishga mos kelishi kerak.
 - Bu yuqori darajada xizmat ko'rsatish samaradorligini ta'minlaydi hamda uydagi elektr quvvat zanjirlarining ortiqcha yuklanishi oldini oladi. Yuklanish o'z o'rnida simlarning qizib ketishiga va natijada yong'in chiqish xavfini tug'dirishiga olib kelishi mumkin.
- Agar devordagi rozetka bo'shab qolgan bo'lsa, unga elektr quvvat vilkasini tiqmang.
 - Chunki yong'in chiqishi yoki elektr toki urish xavfi mavjud.
- Uzunligi bo'ylab yoki ikki uchida shikastlangan yoki shilingan joylarga ega kabeldan foydalanmang.
- Elektr quvvat kabelini bukmang yoki uning ustiga og'ir buyumlarni joylashtirmang.
- Elektr kabelini tortmang yoki haddan ziyod bukmang.
- Elektr kabelini buramang yoki tugmang.
- Elektr kabelini metal narsalarga ildirmang, ustiga og'ir narsani qo'ymang, narsalar orasiga kiritmang yoki jihoz orqasidagi joyga tiqmang.

- Muzlatgichni boshqa joyga ko'chirish vaqtida jihozni o'zining elektr kabeli ustidan surish yoki kabelning shikastlanishidan ehtiyot bo'ling.
 - Bu elektr toki urishi yoki yong'in chiqishiga sabab bo'lishi mumkin.
- Hech qachon sovitgichingizni simidan tortib rozetkadan ajratmang. Doimo vilkani mahkam ushlab rozetkadan qiyshaytirmasdan tortib ajrating.
 - Elektr simining shikastlanishi qisqa tutashuv, yong'in va/yoki elektr toki urishiga sabab bo'lishi mumkin.
- Ushbu moslama ichida katalizatorga ega aerosol idishlar kabi portlovchi narsalarni saqlamang.
- Jihozni isitgich va yonuvchi material yoniga o'rnatmang.
- Gaz chiqishi mumkin bo'lgan joylar oldiga ushbu jihozni o'rnatmang.
 - Bu elektr toki urishi yoki yong'in chiqishiga sabab bo'lishi mumkin.
- Ushbu muzlatgichdan foydalanishni boshlashdan avval uni ko'rsatmalarga muvofiq tegishli ravishda joylashtirish va o'rnatish shart.
- Elektr vilkani elektr manbasiga to'g'ri holatda ulang va kabel pastga osilib turishi kerak.
 - Agar vilka yuqori qismi pastga qaragan holda ulansa, kabel qirqilib ketishi va yong'inga yoki elektr tokdan zarba olishga sabab bo'lishi mumkin.
- Elektr kabeli vilkasi muzlatgichning orqa tomonida qisib qolmagani yoki shikastlanmaganiga ishonch hosil qiling.

Texnika xavfsizligi bo'yicha ma'lumotlar

- O'rama materiallarni bolalar qo'li yetmaydigan joyda saqlang.
 - O'rama materiallarni bolalar boshiga kiyib olib havo yetishmasdan bo'g'ilib qolib o'limga sabab bo'lish xavfi bor.
- O'rnatgandan keyin vilkadan oson foydalanish uchun muzlatgich kamerani qulay joylashtirish kerak.
 - Ushbu talabga amal qilmaslik elektr toki chiqib ketishi sababli elektr toki urishi yoki yong'inga olib kelishi mumkin.
- Ushbu muzlatgichni nam, yog'li yoki chang bosgan joylar, to'g'ridan-to'g'ri quyosh va suv (masalan, yomg'ir tomchilari ostiga) ta'siri ostidagi joylarga o'rnatmang.
 - Elektr qismlaridagi qoplamaning shikastlanishi elektr toki urishiga yoki yong'inga sabab bo'lishi mumkin.
- Agar muzlatgichda chang yoki suv hosil bo'lsa, elektr quvvat vilkasini elektr quvvat manbaidan uzing va Samsung Electronics xizmat ko'rsatuvchi markaziga murojaat qiling.
 - Aks holda yong'in chiqish xavfi paydo bo'ladi.
- Jihoz ustiga chiqmang yoki (yuvilgan kir, yoqilgan sham, yoqilgan sigaret, idishlar, kimyoviy reaktivlar, metall buyumlar singari) narsalarni qo'ymang.
 - Bu tok urishi, yong'in, portlash, mahsulot bilan bog'liq muammolar yoki jarohatga sabab bo'lishi mumkin.
- Mahsulotni rozetkaga joylashtirib ishga tushirishdan avval barcha himoya plastik selofanlarni olib tashlashingiz kerak.

- Bolalar eshik sozlanishi uchun qo'llaniladigan prujinali halqalar yoki suv naycha xomutlarini o'ynamasliklarini nazorat qilinishi kerak.
 - Bolaning prujinali halqalar yoki suv naycha xomutlarini yutib yuborish natijasida bo'g'lib qolib o'limga sabab bo'lish xavfi mavjud. Prujinali halqalar yoki suv naycha xomutlarini bolalarning qo'li yetmaydigan joyda saqlang.
- Muzlatgich xavfsiz yerga ulanishi shart.
 - Moslamani ko'zdan kechirish yoki tuzatishga harakat qilganingizda doimo uning yerga ulanganligiga ishonch hosil qiling. Ochiq elektr toki qattiq elektr zarbasiga sabab bo'lishi mumkin.
- Gaz quvurlari, telefon liniyalari yoki boshqa uchqun chiqazishga qodir sim chiviqlardan ushbu jihozni yerga ulash uchun foydalanmang.
 - Muzlatgichdagi elektr kuchlanishining ochiqligi natijasida elektr quvvatning har qanday ochiq holatini yuzaga kelishi yoki elektr quvvatidan zarba olishning oldini olish uchun uni yerga ulab qo'yishingiz zarur.
 - Bu tok urishi, yong'in, portlash yoki mahsulot bilan bog'liq muammolarga sabab bo'lishi mumkin.
- Elektr quvvati vilkasini devordagi rozetkaga tiqing. Shikastlangan elektr quvvati vilkasi, elektr kabeli yoki liqillab turgan rozetkadan foydalanmang.
 - Bu elektr toki urishi yoki yong'in chiqishiga sabab bo'lishi mumkin.
- Agar elektr kabeli shikastlangan bo'lsa, uni ishlab chiqaruvchisi yoki xizmat agenti darhol almashtirib berishi shart.

Texnika xavfsizligi bo'yicha ma'lumotlar

- Muzlatgich saqlagichini faqat malakali texnik yoki texnik xizmat ko'rsatuvchi tashkilot almashtirishi kerak.
 - Ushbu talabga rioya qilmaslik elektr quvvatidan zarba olish yoki jarohatlanishga sabab bo'lishi mumkin.
- Jihozni joylashtirishda elektr shnuri ilinib yoki shikastlanib qolmasin.
- Troyniklar yoki ko'chma elektr manbalarini jihozning orqa tomoniga joylashtirmang.

O'rnatish bo'yicha ehtiyotkorlik choralari

DIQQAT

- Muzlatgich atrofida yetarlicha bo'shliq qoldiring va uni tekis joyga o'rnatib.
 - Moslama to'sig'idagi yoki ramasidagi ventilyatsiya qismini to'siqlarsiz ochiq holda saqlang.
- Moslamani o'rnatib yoqqandan so'ng ichiga oziq-ovqat joylashtirishdan oldin 2 soat ishlagan holda qoldiring.
- Muzlatgichni malakali mutaxassis yoki xizmat ko'rsatish kompaniyasi tarafidan o'rnatilishini qattiq tavsiya qilamiz.
 - Ushbu talabga rioya qilmaslik elektr quvvatidan zarba olish, yong'in chiqishi, portlash, mahsulotga tegishli muammolar yuzaga kelishi yoki shaxsiy jarohatlanishga sabab bo'lishi mumkin.
- Birorta eshikdagi ortiqcha yuklanish jismoniy shikast yetkazgan holda muzlatgichning yiqilishiga olib kelishi mumkin.

Foydalanish bo'yicha jiddiy ogohlantirishlar

OGOHLANTIRISH

- Vilkani rozetkaga nam qo'llaringiz bilan ushlamang.
 - Bu elektr toki urishiga sabab bo'lishi mumkin.
- Muzlatgich kamerasi ustiga narsalar qo'ymang.
 - Muzlatgich kamerasi eshigini ochganingizda yoki yopganingizda uning ustidagi narsalar tushib ketishi va shaxsiy jarohatlanishga va/yoki moddiy zararga sabab bo'lishi mumkin.
- Muzlatgich osti yoki orqasiga qo'l, oyoq yoki (ovqatlanish tayoqchalari va shu kabi) metall buyumlarni tiqmang.
 - Bu elektr toki urishi yoki jarohatlanishga olib kelishi mumkin.
 - O'tkir uchli narsalar shaxsiy jarohatlanishga sabab bo'lishi mumkin.
- Muzlatgich kameraning ichki devorlariga yoki muzlatgich kameraga joylashtirilgan mahsulotlarga nam qo'llaringiz bilan tegmang.
 - Bu sovuq urishga olib kelishi mumkin.
- Suv to'ldirilgan idishni muzlatgich ustiga qo'ymang.
 - Agar suv to'kilib ketsa, elektr tokidan zarba olishingiz yoki yong'in chiqishiga sabab bo'lishi mumkin.
- Uchuvchan yoki yonuvchan buyumlar yoki moddalarni (benzol, suyultirgichlar, propan gazi, spirt, efir, suyultirilgan gaz va shunga o'xshash boshqa narsalarni) muzlatgichda saqlamang.
 - Muzlatgich faqat oziq-ovqat mahsulotlarini saqlash uchun mo'ljallangan.

Texnika xavfsizligi bo'yicha ma'lumotlar

- Bu elektr toki urishi, yong'in yoki portlashga olib kelishi mumkin.
- Bolalar jihoz bilan o'ynamasligini ta'minlash uchun nazorat ostida bo'lishi lozim.
 - Barmoqlaringizni "qisib qoladigan" joylardan uzoqroq tuting. eshiklar orasidagi bo'sh joylar va shkaf ataylab kichik qilingan. Bolalar yaqin atrofda bo'lganda eshikni ochishda ehtiyot bo'ling.
- Bolalar muzlatgich eshigiga yoki eshik sandiqchasiga osilishiga yo'l qo'ymang. Bunday qilish jiddiy jarohatga sabab bo'lishi mumkin.
- Bolalarning muzlatgich ichiga kirib olishlariga yo'l qo'ymang. Ichida qamalib qolishlari mumkin.
- Qo'llaringizni moslamani ostki qismiga tiqming.
 - O'tkir uchli narsalar shaxsiy jarohatlanishga sabab bo'lishi mumkin.
- Muzlatgichda farmatsevtika mahsulotlari, ilmiy tadqiqot ashyolari yoki haroratga sezgir mahsulotlarni saqlamang.
 - Muayyan harorat nazoratini qat'iy talab qiluvchi mahsulotlarni muzlatgichda saqlamang.
- Agar ishlab chiqaruvchi tavsiya qilgan bo'lmasa, muzlatkich/muzxona ichiga elektr jihozlarni joylashtirmang yoki ulardan foydalanmang.
- Agar dori yoki tutun hidini sezib qolsangiz, zudlik bilan elektr quvvati vilkasini sug'uirib oling va Samsung Electronics xizmati markaziga murojaat qiling.
- Agar muzlatgich ichiga chang yoki suv kirsam, elektr manbasiga ulash kabeli vilkasini rozetkadan sug'uring va Samsung Electronics xizmat markaziga murojaat qiling.
 - Aks holda yong'in chiqish xavfi paydo bo'ladi.

- Bolalarga tortmalari ustiga chiqishga yo'l qo'ymang.
 - Tortmalari sinib ular sirpanib yiqilishlari mumkin.
- Muzlatgich eshiklarini muzlatgichdan foydalanmayotgan vaqtda ochiq qoldirib ketmang va bolalarni uning ichiga kirib olishlariga yo'l qo'ymang.
- Chaqaloqlar va bolalarning tortma ichiga kirib olishlariga yo'l qo'ymang.
 - Bu qamalib qolish natijasida bo'g'ilib o'lish yoki tan jarohati olishga sabab bo'lishi mumkin.
- Muzlatgichni oziq-ovqat bilan to'ldirib tashlamang.
 - Muzlatgich eshigini ochganingizda uning ichidagi narsalar tushib ketishi va shaxsiy jarohatlanishga va/ yoki moddiy zararga sabab bo'lishi mumkin.
- Jihoz yuzasiga hasharotlarga qarshi vosita kabi uchuvchan moddalarni sepmang.
 - Insonga zararli hisoblanishi bilan bir qatorda bu vosita elektr toki urishi, yong'in chiqishiga sabab bo'lishi yoki mahsulot bilan tegishli muammolarni yuzaga keltirishi mumkin.
- Haroratga nisbatan sezgir bo'lgan moddalar, masalan, yonuvchan aerozollar, yonuvchan buyumlar, quruq muz, dori vositalari yoki kimyoviy moddalardan muzlatgich yaqinida foydalanmang yoki ularni muzlatgich yaqini yoki ichiga qo'ymang.
- Muzlatgich ichini quritish maqsadida sochni quritish jihozidan foydalanmang. Yomon hidlarni ketkazish uchun muzlatgich ichiga yonib turgan shamni qo'ymang.
 - Bu elektr toki urishi yoki yong'in chiqishiga sabab bo'lishi mumkin.

Texnika xavfsizligi bo'yicha ma'lumotlar

- Jihoz ustiga chiqmang yoki (yuvilgan kir, yoqilgan sham, yoqilgan sigaret, idishlar, kimyoviy reaktivlar, metall buyumlar singari) narsalarni qo'ymang. Bu tok urishi, yong'in, portlash, mahsulot bilan bog'liq muammolar yoki jarohatga sabab bo'lishi mumkin. Suv to'ldirilgan idishni qurilma ustiga qo'ymang.
 - Agar suv to'kilib ketsa, elektr tokidan zarba olishingiz yoki yong'in chiqishiga sabab bo'lishi mumkin.
- Muz erishi jarayonini tezlashtirish uchun ishlab chiqaruvchi tavsiya qilganlaridan o'zga mexanik qurilmalar va boshqa vositalardan foydalanmang.
- Sovitish kimyoviy moddasining aylanish sxemasiga zarar yetkazmang.
- Hech qachon ultrabinafshali elektr diod chirog'iga uzoq vaqt tikilib turmang.
 - Bu ultrabinafsha nurlari sababli ko'zning charchashiga olib kelishi mumkin.
- Muzxona polkasini teskarisiga qo'ymang. Polka probkasi ishlamasligi mumkin.
 - Bu shisha polkaning tushib ketishi tufayli shaxsning jarohatlanishiga olib kelishi mumkin.
- Barmoqlaringizni "qisib qoladigan" joylardan uzoqroq tuting. eshiklar orasidagi bo'sh joylar va shkaf ataylab kichik qilingan. Bolalar yaqin atrofda bo'lganda eshikni ochishda ehtiyot bo'ling.
- Gaz chiqishi aniqlangan hollarda har qanday ochiq olov yoki uchqun chiqazuvchi manbalardan uzoqlashing va jihoz turgan xonani bir necha daqiqa shamollating.
 - Qurilma yoki elektr kabeliga tugmang.
 - Shamollatgichdan foydalanmang.

-
- Uchqun portlash yoki yong'in chiqishiga sabab bo'lishi mumkin.
 - Faqat ishlab chiqaruvchi yoki xizmat ko'rsatuvchi xodim bergan LED lampalaridan foydalaning.
 - Shisha idishlari tushib ketmasligi uchun, muzlatgich ichida ular bir-biriga zich joylashtirilishi kerak.
 - Ushbu muzlatgich faqat uy muhitida oziq-ovqat mahsulotlarini saqlash uchungina mo'ljallangan.
 - Muzlatgichni o'zboshimcha tuzatish, qismlarga ajratish yoki o'zgartirish kiritishga harakat qilmang.
 - Ruxsat berilmagan o'zgartirishlar xavfsizlik bilan bog'liq muammolarga olib kelishi mumkin. Ruxsat berilmagan o'zgartirishlarni qayta tiklash uchun biz ehtiyot qismlar va mehnat haqi to'lovini to'liq hajmda olamiz.
 - Standart saqlagichdan boshqa (mis, p'olat sim va h.k.z. singari) saqlagichlardan foydalanmang.
 - Agar muzlatgichingizni tuzatish yoki boshqatdan o'rnatish kerak bo'lsa, yaqin oradagi xizmat markaziga murojaat qiling.
 - Ushbu talabga amal qilmaslik elektr toki urishi, yong'in chiqishi, mahsulotning ishlashi bilan bog'liq muammolar yoki shikastlanishga olib kelishi mumkin.
 - Agar ichki yoki tashqi LED chiroqlari kuygan bo'lsa, yaqin atrofdagi xizmat markaziga murojaat qiling.
 - Agar muzlatgichdan kuygan hid chiqsa yoki tutun paydo bo'lsa uni rozetkadan ajrating va darhol hududingizdagi Samsung Electronics xizmat markaziga murojaat qiling.
 - Ushbu talabga rioya qilmaslik elektr quvvatidan zarba olish yoki tan jarohat olish xavfini tug'diradi.

Texnika xavfsizligi bo'yicha ma'lumotlar

- Muzlatgichning ichki lampochkasini almashtirishdan oldin elektr quvvati vilkasini rozetkadan tortib chiqarib oling.
 - Aks holda elektr tokidan zarba olish xavfi mavjud.
- Agar siz LED bo'lmagan chiroqni almashtirishda qiyinchilikka duch kelayotgan bo'lsangiz, Samsung xizmat markaziga murojaat qiling.
- Agar mahsulotlar LED lampa bilan jihozlangan bo'lsa, lampa qopqog'i va LED lampani o'zboshimchalik bilan bo'shatib olmang.
 - Samsung xizmat markaziga murojaat qiling.
- Elektr quvvati vilkasini devordagi rozetkaga tiqing.
- Shikastlangan elektr quvvati vilkasi, elektr kabeli yoki liqillab turgan rozetkadan foydalanmang.
 - Bu elektr toki urishi yoki yong'in chiqishiga sabab bo'lishi mumkin.

Foydalanish bo'yicha ehtiyotkorlik choralari

DIQQAT

- To'liq erib bo'lgan oziq-ovqat mahsulotlarini qayta muzlatmang. Muzxona bo'lmasiga gazlangan yoki vijillovchi ichimliklarni qo'ymang. Muzxonaga shisha yoki shisha idishlarni qo'ymang.
 - Shisha ichidagi suyuqlik muzlaganda sinib, tan jarohati yetkazishi mumkin.
- Mahsulotdan samarali foydalanish uchun:
 - Oziq-ovqat mahsulotlarini jihozning orqa tarafidagi havo teshiklariga yaqin qo'ymang, chunki bu muzlatgich ichida havo bemalol aylanishiga to'sqinlik qilishi mumkin.
 - Oziq-ovqat mahsulotlarini muzlatgichga joylashtirishdan avval tegishli tarzda o'rang yoki germetik idishlarga soling.
 - Muzlatilgan mahsulotlarning eng ko'p saqlash vaqti va yaroqlilik muddatlariga amal qiling.
- Muzxonada shisha, butilka yoki gazlangan ichimliklarni joylashtirmang.
 - Konteyner muzlashi va sinishi, bu esa jarohatlanishga olib kelishi mumkin.
- Muzxona bo'lmasiga gazlangan yoki vijillovchi ichimliklarni qo'ymang. Muzxonaga shisha yoki shisha idishlarni qo'ymang.
 - Shisha ichidagi suyuqlik muzlaganda sinib, tan jarohati yoki mulkka zarar yetkazishi mumkin.

Texnika xavfsizligi bo'yicha ma'lumotlar

- Xizmat kafolati va modifikatsiya.
 - Ushbu mukammal jihozga 3-shaxslar tomonidan kiritilgan o'zgartirishlar va modifikatsiyalar na Samsung xizmat ko'rsatish kafolati bilan qoplanadi va na Samsung ushbu kiritilgan o'zgartirishlar natijasida yuzaga kelgan xavfsizlik muammolari va shikastlanishlarga majburiyatni o'z bo'yniga oladi.
- Muzlatgich ichidagi havo yo'llarini to'sib qo'ymang.
 - Agar havo almashtirish tirgishlari ayniqsa plastik paketlar bilan to'sib qo'yilsa, muzlatgich ortiqcha sovub ketishi mumkin. Agar ushbu sovitish davri haddan tashqari uzoq vaqt davom etsa, suv filtri buzilishi va suvning chiqib ketishiga sabab bo'lishi mumkin.
- Ichkaridagi oshiqcha namlikni artib oling va eshiklarni ochiq qoldiring.
 - Aks holda hid va mog'or paydo bo'lishi mumkin.
- Agar muzlatgich elektr ta'minotidan uzilgan bo'lsa, uni qayta ulash uchun kamida besh daqiqa kutishingiz kerak bo'ladi.
- Muzlatgichga suv tekanda elektr quvvati vilkasini chiqarib oling va Samsung Electronics xizmat markaziga murojaat qiling.
- Har qanday shishali yuzaga zarba bermang yoki qattiq kuch ishlatmang.
 - Singan shisha odamga jarohat va/yoki mulkka zarar yetkazishi mumkin.
- Barmoqlaringizning tiqilib qolmasligi uchun ehtiyot bo'ling.

- Muzlatish va sovitish kamerasining eshiklari 2 soniya yoki undan ko'proq vaqt ochiq qoldirilsa, muzlatish va sovitish kamerasining lampalari o'chiriladi.
 - Eshiklar yana ochib-yopilganda lampalar qaytadan yonadi.
- Agar muzlatgichingiz suv bilan to'lib qolgan bo'lsa, yaqin atrofdagi xizmat markaziga murojaat qiling.
 - Elektr quvvatidan zarba olish yoki yong'in chiqishi xavfi mavjud.
- Muzlatgich eshigidagi savatlarda sabzavot yog'ini saqlamang. Yog' qotib qolib, ta'mi o'zgarishi va ishlatish qiyin bo'lib qolishi mumkin. Bundan tashqari, ochiq idishdan yog' sizib chiqishi va eshik savatining yorilishiga olib kelishi mumkin. Yog' idishini ochgandan so'ng uni salqin va soya joyda, masalan, shkaf yoki bufetda saqlagan ma'qul.
 - Sabzavot yog'iga misol: zaytun yog'i, makkajo'xori yog'i, uzum yog'i va hokazo.

Tozalash paytida ehtiyotkorlik choralari

DIQQAT

- Muzlatgich ichiga yoki tashqi qismiga bevosita suv sepmang.
 - Yong'in chiqishi yoki elektr tokidan zarba olish xavfi mavjud.
- Muzlatgich ichini quritish maqsadida sochni quritish jihozidan foydalanmang.

Texnika xavfsizligi bo'yicha ma'lumotlar

- Yoqimsiz hidlarni ketkazish uchun yoqilgan shamni muzlatgich ichiga joylashtirmang.
 - Bu elektr toki urishi yoki yong'in chiqishiga sabab bo'lishi mumkin.
- Displeyga to'g'ridan-to'g'ri tozalash vositalarini sepmang.
 - Displeydagi chop qilingan harflar o'chib ketishi mumkin.
- Jihoz ichiga suv kabi o'zga moddalar tushgan bo'lsa, elektr quvvat vilkasini elektr quvvat manбайдan uzing va manzilingizga yaqin joylashgan xizmat ko'rsatuvchi xodimga murojaat qiling.
 - Ushbu talabga rioya qilmaslik elektr quvvatidan zarba olish yoki yong'in chiqish xavfini tug'diradi.
- Vilka uchlaridan begona narsalarni yoki changni tozalab tashlash uchun toza, quruq matodan foydalaning. Vilkanı tozalayotganda ho'l yoki nam lattadan foydalanmang.
 - Aks holda elektr tokidan zarba olish yoki yong'in chiqish xavfi mavjud.
- Jihozni unga to'g'ridan-to'g'ri suv seplash bilan tozalamang.
- Tozalash uchun benzin, suyultirgich yoki matolarni oqartirgichda, xlordan foydalanmang.
 - Ular jihoz yuzasini shikastlashi va yong'inga olib kelishi mumkin.
- Tozalashdan yoki xizmat ko'rsatishdan avval moslamani rozetkadan ajrating.
 - Ushbu talabga rioya qilmaslik elektr quvvatidan zarba olish yoki yong'in chiqish xavfini tug'diradi.
- Muzlatkichni tozalash uchun toza gubka yoki yumshoq latta bilan iliq suvda yumshoq yuvish vositasi ishlatıng.

- Abraziv yoki dag'al tozalash vositalari, masalan, oyna tozalagich, tozalovchi birikma, yonuvchan suyuqliklar, xlorid kislota, tozalovchi mum, to'yintirilgan vositalar, oqartirgich, tarkibida neft bo'lgan tozalash vositalarini tashqi sirtni (eshiklar va korpus), plastik qismlari, eshik va ichki tomoni va qistirmalarni yuvishda ishlatmang.
 - Bular materialni tirnashi yoki shikast yetkazishi mumkin.
- Shisha tokchalar yoki qopqoqlar sovuq bo'lgan holatida issiq suv bilan yuvmang. Shisha tokchalar va qopqoqlar haroratning keskin o'zgarishida yoki urib yuborilsa yoki tushib ketsa, sinishi mumkin.

Chiqitga chiqarish bo'yicha jiddiy ogohlantirishlar

OGOHLANTIRISH

- Ushbu jihozning o'rama materiallarini atrof-muhitga zararsiz tarzda chiqitga chiqaring.
- Chiqitga chiqazishdan oldin jihoz orqa tarafidagi naychalardan birortasi ham shikastlanmaganligini ta'minlang.
- Sovitish moddasi sifatida R-600a yoki R-134a ishlatiladi. Ushbu muzlatgichda qaysi sovutish moddasi ishlatilayotganini ko'rish uchun jihozning orqa tarafidagi kompressor yorlig'i yoki muzlatgich ichidagi pasport yozuvlarini tekshirib ko'ring. Agar ushbu mahsulotda o't oluvchi gaz (R-600a sovutish moddasi) bo'lsa, uni xavfsiz qayta ishlashga topshirish borasida mahalliy idoraga murojaat qiling.

Texnika xavfsizligi bo'yicha ma'lumotlar

- Ushbu yoki boshqa muzlatgichni chiqitga chiqarganda eshik/eshik zichlagichlari, zulfinlarini kichik yoshdagi bolalar yoki jonivorlar ichiga qamalib qolmasligi uchun olib tashlang. Bolalar jihoz bilan o'ynamasligini ta'minlash uchun nazorat ostida bo'lishi lozim. Agar bola ichkarida qamalib qolsa, jarohatlanishi va nafas ololmay o'lib qolishi mumkin.
 - Agar bola ichkarida qamalib qolsa, jarohatlanishi va nafas ololmay o'lib qolishi mumkin.
- Izolyatsiya uchun siklopentandan foydalanilgan. Izolyatsion materiallardagi gazlar maxsus yo'l bilan chiqitga chiqazishni talab qiladi. Ushbu mahsulotni atrof muhitga zararsiz tarzda chiqitga chiqazish uchun mahalliy hokimiyat idoralariga murojaat qiling.
- Barcha o'rama materiallarini bolalar qo'li yetmaydigan joyga qo'ying, chunki o'rama materiallar bolalar uchun xavfli.
 - Agar yosh bola paketni boshiga kiyib olsa nafas yetishmay bo'g'ilib qolishi mumkin.
- XAVF: Bolalar qamalib qolishi xatari bor. Eski muzlatgich yoki muzxonani tashlab yuborishdan oldin:
 - Eshiklarini olib tashlang.
 - Bolalar osonlikcha osilib kirmasligi uchun javonlarni joyida qoldiring.



To'g'ri foydalanish uchun qo'shimcha maslahatlar

- Agar elektr quvvati ta'minotida uzilish yuz bergan bo'lsa, elektr ta'minoti tarmog'ining mahalliy idorasiga qo'ng'iroq qilib, uzilish qancha davom etishi mumkinligini so'rab biling.
 - Bir yoki ikki soat ichida bartaraf etiladigan uzilishlar muzlatgichdagi harorat ko'rsatkichlariga ta'sir qilmaydi. Biroq, jihoz elektr toki bilan ta'minlanmayotgan vaqtda, uning eshigini kamroq ochib-yoping.
 - Agar elektr quvvat uzilishi 24 soatdan ko'p davom etadigan bo'lsa, barcha muzlatilgan oziq-ovqat mahsulotlarini chiqarib oling.
- Agar muzlatgich uzoq vaqt davomida moslama ishlashga moslashgan haroratdan yuqoriroq bo'lgan joyda turib qolsa muzlatgich bir maromda ishlamasligi mumkn (muzlatilgan narsalar erishi, yoki muzlatilgan oziq-ovqat bo'lmasi ichidagi harorat ilib ketishi mumkin).
- Muayyan oziq-ovqatlar past darajada saqlanishi o'z xususiyatiga ko'ra saqlanishga yomon ta'sir ko'rsatishi mumkin.
- Muzlatgichingizda yaxlash bo'lmaydi, ya'ni uni qo'lda eritishga hojat yo'q. Eritish avtomatik tarzda amalga oshiriladi.
- Muzni eritish vaqtida harorat ko'tarilishi ISO talablariga muvofiq keladi. Agar muzlatgich kamerasining erish vaqtida muzlatilgan oziq-ovqat mahsulotlari haroratining ko'tarilishi oldini olmoqchi bo'lsangiz, muzlatilgan oziq-ovqat mahsulotlarini bir necha qavat gazetaga o'rang.





Texnika xavfsizligi bo'yicha ma'lumotlar

- To'liq erib bo'lgan oziq-ovqat mahsulotlarini qayta muzlatmang.
- Ikki yulduzli ramzga (**) ega bo'lgan ikki yulduzli bo'lim (bo'limlar) yoki bo'lma (bo'lmalar) harorati boshqa muzxona bo'lmasiga (bo'lmalari) nisbatan bir oz yuqoriroq hisoblanadi.
Ikki yulduzli bo'lim(lar) yoki bo'lma(lar) yetkazib berilgan ko'rsatma va/yoki shartga asoslanadi.



Elektr tokini tejash bo'yicha maslahatlar

- Muzlatgichni mos havo almashinuviga ega bo'lgan salqin, quruq xonaga o'rnating. Uning to'g'ridan-to'g'ri quyosh nurlari ta'siri ostida qolmasligiga ishonch hosil qiling va issiqlik manbalari (masalan, radiator) yaqiniga o'rnatmang.
- Energiyani sarflash samaradorligini ta'minlash maqsadida havo yo'llari va panjaralarini to'sib qo'ymaslik tavsiya qilinadi.
- Issiq ovqat mahsulotini muzlatgichga joylashtirishdan avval uning sovushini poylang.
- Muzlatgichdagi muzlatilgan ovqatni eritishga qo'ying. So'ngra muzlatgichdagi ovqatni sovitish uchun sovitilgan mahsulotlarning past haroratidan foydalanishingiz mumkin.
- Ovqatni joylashtirish yoki chiqarish vaqtida jihoz eshigini uzoq vaqt ochib turmang. Eshik qancha kamroq vaqt ochiq bo'lsa, muzxona ichida shuncha kam qirov yig'iladi.
- Muzlatgichni orqa va yon taraflarda bo'shliq qoldirib o'rnatish tavsiya etiladi. Bu elektr tok iste'molini kamaytiradi va natijada elektr tok uchun xarajatlaringiz ham kamayadi.
- Elektr tokdan samarali tarzda foydalanish uchun savatchalar, surilma qutilar, polkalar kabi barcha ichki moslamalarni ishlab chiqaruvchi tomonidan ta'minlangan o'rinda saqlang.



Texnika xavfsizligi bo'yicha ma'lumotlar

Bu qurilma uy sharoitida va

- do'konlardagi oshxona hududlari, ofislar va boshqa ish muhitlari;
- fermer xo'jaliklarida va mehmonxonalar, motellar va boshqa turar-joy muhitlaridagi mijozlar tomonidan;
- uxlash va nonushta turidagi muhitlarda;
- umumiy ovqatlanish va shunga o'xshash chakana savdo uchun qo'llanilmaydigan boshqa joylarda foydalanish uchun mo'ljallangan.

IEEJ haqidagi ko'rsatmalar



Ushbu mahsulotni to'g'ri chiqitga chiqarish (ishlatilgan elektr va elektronika jihozi) (Chiqindilarni ajratgan holda yig'ish tizimiga ega bo'lgan mamlakatlarga tegishli)

Mahsulot, aksessuarlar yoki adabiyot ustidagi tamg'a mahsulot va uning elektron aksessuarlari (masalan, zaryadlash vositasi, go'shak, USB-kabel) ishlatilib bo'lgandan so'ng boshqa ro'zg'or chiqindilari bilan bir joyga qo'yilmasligi kerakligini ko'rsatadi. Chiqindilarni nazoratsiz qayta ishlashdan atrof muhit va inson salomatligiga zarar yetishi oldini olish uchun ushbu narsalarni boshqa chiqindi turlaridan ajrating va moddiy resurslardan barqaror qayta foydalanishni rag'batlantirish uchun ularni mas'uliyat bilan qayta ishlang.

Uyda foydalanuvchilar ekologik jihatdan xavfsiz tarzda qayta foydalanish uchun ushbu qurilmalarni qayerda va qanday topshirish mumkinligi to'g'risida ma'lumotlar olish uchun o'zlari ushbu mahsulotni xarid qilgan chakana sotuvchiga yoki mahalliy hokimiyat idorasiga murojaat qilishlari kerak.

Biznes bilan shug'ullanuvchi foydalanuvchilar ta'minotchilari bilan bog'lanishi va xarid shartnomasi qoidalari va shartlari bilan tanishishi kerak. Ushbu mahsulot va uning elektron aksessuarlarini qayta ishlash uchun boshqa sanoat chiqindilari bilan aralashtirib yuborish mumkin emas.



O'rnatish

Ushbu muzlatgichni to'g'ri o'rnatish va foydalanishdan oldin baxtsiz hodisaning oldini olish uchun ushbu ko'rsatmalarga yaxshilab amal qiling.

⚠ OGOHLANTIRISH

- Ushbu jihozdan faqat ushbu qo'llanmada bayon qilingan maqsadlardagina foydalaning.
- Har qanday xizmat malakali mutaxassis tomonidan amalga oshirilishi shart.
- Mahsulotning qadoqlash materiallarini mahalliy qoidalarga muvofiq chiqitga chiqaring.

Muzlatgichni ko'zdan kechirish

📖 IZOH

Muzlatgichning rasmda ko'rsatilgan tarkibiy qism bilan taqdim qilingani o'rtasida modeli va mamlakatga qarab bir oz farq qilishi mumkin.

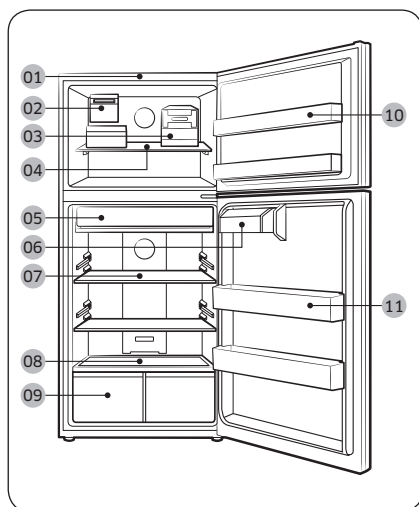

- 01 Boshqaruv paneli
- 02 Avtomatik muz tayyorlagich (qo'shimcha)
- 03 Qo'lda muz tayyorlagich (A turi) *
- 04 Muzxona javoni
- 05 Suriluvchi bufet *
- 06 To'siqli konteyner
- 07 Muzlatgich javonlari
- 08 Sabzavot tokchasi
- 09 Sabzavotlar tortmasi
- 10 Muzxona to'ri
- 11 Muzlatgich to'sig'i

* faqat qo'llaniladigan modellarda

O'rnatish

O'rnatish ketma-ketligi

1-qadam O'rnatish joyini tanlash

Joy bo'yicha talablar:

- Qattiq, tekis, havo aylanishiga to'siqlik qiladigan gilam yoki boshqa narsa to'shalmagan joy
- Quyosh nurlari tushmaydigan
- Eshikni ochish va yopish uchun tegishli bo'shliqqa ega
- Issiqlik manbaidan uzoqda joylashgan joy
- Xizmat ko'rsatish va ta'mirlash xonasi
- Harorat oralig'i: 10 °C - 43 °C

Samarali harorat diapazoni

Muzlatgich o'z sinf reytingida ko'rastilgan harorat diapazonida normal ishlashga mo'ljallangan.

Sinf	Belgi	Xona harorati diapazoni (°C)	
		IEC 62552 (ISO 15502)	ISO 8561
Kengaytirilgan mo'tadil	SN	+10 dan +32 gacha	+10 dan +32 gacha
O'rtacha	N	+16 dan +32 gacha	+16 dan +32 gacha
Subtropik	ST	+16 dan +38 gacha	+18 dan +38 gacha
Tropik	T	+16 dan +43 gacha	+18 dan +43 gacha

IZOH

Sovutish samarasi va elektr quvvati iste'moli atrofidagi harorat, eshik ochilishining takrorlanishi tufayli va joylashgan joyiga qarab o'zgarishi mumkin. Harorat sozlamalarini tegishli ravishda sozlashingizni tavsiya qilamiz.

Oraliq bo'shliqlari

O'rnatish uchun kerakli bo'shliq talablari bo'yicha quyidagi rasm va jadvalga qarang.

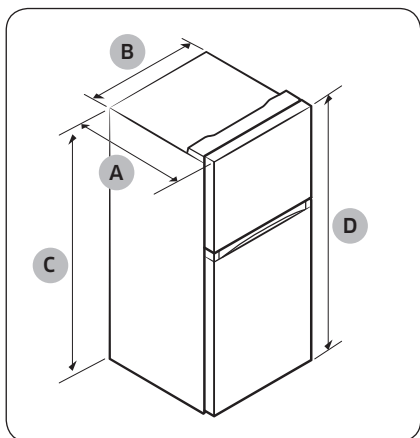

Model	RT18*	RT21*
"A" chuqurlik	810 mm	810 mm
"B" kengligi	729 mm	836 mm
"C" balandligi	1669 mm	1694 mm
"D" umumiy balandligi	1697 mm	1722 mm

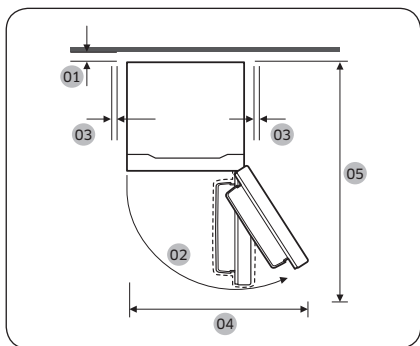

	RT18*	RT21*
01	50 mm.dan ortiq bo'lishi tavsiya etiladi	
02	121°	121°
03	50 mm	50 mm
04	1117 mm	1280 mm
05	1470 mm	1521 mm

O'rnatish

O'rnatish

2-qadam Pol

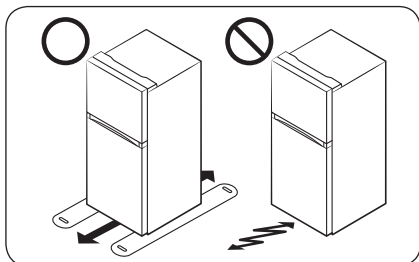

- Muzlatgich o'rnatiladigan yuza to'liq yuklangan muzlatgichni yoki taxminan 90 kg-ni ko'tarishga mo'ljallangan bo'lishi shart.
- Polni himoya qilish maqsadida, muzlatgichning har bir oyog'i ostiga katta karton qog'ozini qo'yib chiqing.
- Muzlatgich o'zining doimiy turadigan joyiga joylashtirilgandan so'ng, polni chizib olmaslik maqsadida, uni keraksiz harakatlantirmang. Agar kerak bo'lsa, surish paytida ostiga qalin qog'oz yoki eski gilamcha to'shang.

3-qadam Tekislash oyoqchalarini roslash

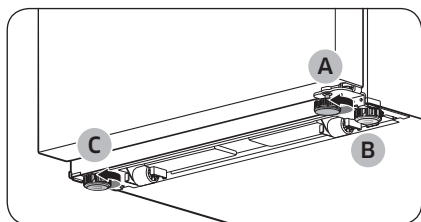

Muzlatgichda 3 ta tekislash oyoqchasi bor, 1 tasi eshikda, 2 tasi blokda. Muzlatgichni tekislash uchun eshikdagi (A) tekislash oyoqchasini va blokning narigi tomonidagi (C) tekislash oyoqchasini qo'lda rostlang. Blokda boshqa (B) tekislash oyoqchasi barqaror tutish uchun mo'ljallangan.

Burchakni pasaytirish uchun tekislovchi oyoqchalarni soat mili bo'yicha burang, tushirish uchun esa soat miliga teskari burang.

⚠️ DIQQAT

- Eshikni teskarilash kabi barcha vaziyatlarda muzlatgich ag'darilib ketmasligi uchun eshigidagi (A) tekislash oyoqchasi polda turishi va eshik og'irligini ko'tarib turishi lozim.
- Muzlatgichda faqat 2 ta oyoqcha ishlatilsa, ag'darilib ketishi mumkin.

Oyoqchalarni rasmda ko'rsatilgani kabi poldan kamida (A) mm ko'taring.

- (A) 39 mm – RT18°
- (A) 43 mm – RT21°

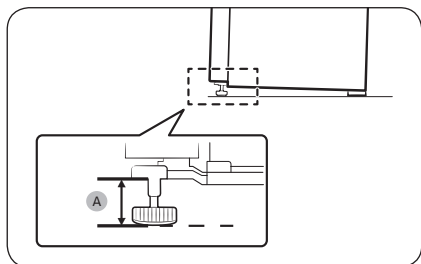

O'rnatish

4-qadam Vodoprovodni ulash (ixtiyoriy)

Muz tayyorlagichga vodoprovodni ulang. Muz tayyorlagich yaxshi ishlashi uchun suv bosimi 20-125 psi bo'lishi kerak. Vodoprovodni ulagach, muzlatgich ichidagi suv saqlash baki to'ldirilganiga amin bo'ling.

⚠️ DIQQAT

Eski shlanglar to'plamidan foydalanmang. Faqat muzlatgich bilan birga kelgan yangi shlanglarni ishlatilang.

- Bu mahsulot kafolati vodoprovodni o'rnatishni qoplamaydi. Mulkingizni himoyalash va zararning oldini olish uchun yo'riqlarni diqqat bilan o'qing.
- Urilayotgan shlanglar (shlangda urilayotgan suv) tufayli muzlatgichga shikast yetishi yoki suv sizib chiqishi yoki toshishi mumkin. Agar shu muammo yuz bersa, professional yordam uchun santexnika murojaat qiling.
- Kuyish va jihozga shikast yetishning oldini olish uchun vodoprovodni qaynoq suv manbasiga ulamang.
- Harorat muzlash nuqtasidan pastga tushadigan joylarda vodoprovodni o'rnatmang.
- O'rnatish paytida elektr qurilma (masalan, elektr parma) ishlatayotganda tok urmasligi uchun qurilma izolyatsiyalanganligi va yerga ulanganiga amin bo'ling.
- Barcha o'rnatishlar mahalliy santexnik normalarga muvofiq amalga oshirilishi kerak.
- Suv filtri ishlab chiqaruvchi yoki sotuvchi ko'rsatgan tartibda almashtirilishi kerak.
- Qo'shimcha suv filtri sotib olish uchun ishlab chiqaruvchi yoki sotuvchiga murojaat qiling.

📖 IZOH

- Vodoprovod o'rnatish to'plamini sotuvchidan olishingiz mumkin. Mis naycha va 6 mm siquvchi gaykadan iborat to'plamni ishlatish tavsiya etiladi.
- Suv bosimi past (20 psi dan past) joylarda bosimni oshirish uchun yordamchi nasos o'rnatish mumkin.

Vodoprovod o'rnatish to'plamini yig'ish

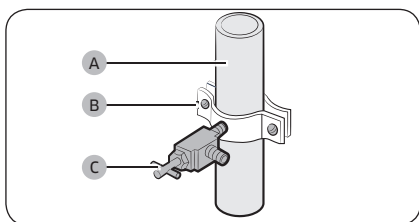

1. Asosiy suv manbasini o'chiring.
2. Quvur xomuti (B) va yopuvchi klapanni (C) sovuq suv quvuriga (A) kirgizing.

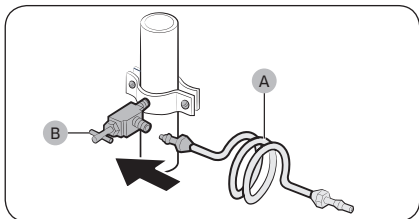

3. Vodoprovod o'rnatish to'plamini (A) yopuvchi klapanga (B) ulang.

Vodoprovodni muzlatgichga ulash uchun

⚠ OGOHLANTIRISH

Vodoprovodni faqat ichimlik suvi manbasiga ulang.

Ulash uchun bir nechta detalni sotib olishingiz kerak. Bu detallar mahalliy xo'jalik do'konida majmua sifatida sotilishi mumkin.

Mis naycha	<ul style="list-style-type: none"> • 6,35 mm mis naycha • 6,35 mm siquvchi gayka (1 ta) • Siquvchi halqa (2 ta)
Plastik naycha	<ul style="list-style-type: none"> • 6,35 mm plastik naycha → quyma uchli (kolba) • 6,35 mm siquvchi gayka (1 ta)

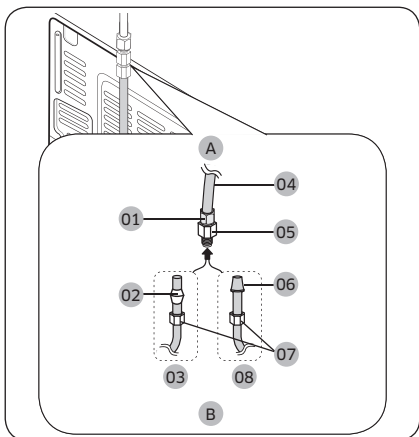

- A. Muzlatgich
B. Uydagi suv ta'minoti quvuri

- 01 Siquvchi gayka (6,35 mm) (to'plamda yo'q)
02 Siquvchi halqa (to'plamda yo'q)
03 Mis naycha (to'plamda yo'q)
04 Plastik naycha (yig'ilgan)
05 Siquv fittingi (to'plamda yo'q)
06 Quyma uch (kolba)
07 Siquvchi gayka (B) (6,35 mm) (to'plamda yo'q)
08 Plastik naycha (A) (to'plamda yo'q)

1. Uydagi vodoprovodni yig'ilgan siquv fittingiga ulang.
- Agar mis naycha ishlatayotgan bo'lsangiz, **siquvchi gaykani (B)** (to'plamda yo'q) va **siquvchi halqani** (to'plamda yo'q) ko'rsatilganidek mis naycha (to'plamda yo'q) ustida suring.

O'rnatish



O'rnatish

- Agar plastik naycha (A) ishlatayotgan bo'lsangiz, plastik naychani (A) quyma uchini (kolba) siquv fittingi ichiga kirgizing.

⚠️ DIQQAT

Agar plastik naycha (A) ishlatasangiz uni quyma uchsiz (kolba) ishlatmang.

2. Siquvchi gaykani (B) siquvchi halqa ustiga qotiring. Siquvchi gaykani (B) haddan ortiq qotirib yubormang.
3. Suvni oching va sizib chiqmayotganini tekshiring. Ulangan joylarida suv tomchilari yoki sizib chiqayotganini topsangiz, suvni yoping. Ulanishlarni tekshiring, kerak bo'lsa, qotiring.
4. Muzlatgichni yoqqach, 1-2 kun davomida muz tayyorlagich muz qilishiga qo'yib bering. Shu muddat davomida tayyorlangan 1 yoki 2 chelak muzni tashlab yuboring, shu orqali vodoprovoddan barcha chang-g'uborlar chiqib ketadi.

📖 IZOH

- Agar vodoprovodni tuzatish yoki ochish kerak bo'lsa, plastik naychadan 6,35 mm qirqib tashlang, shunda mahkam, sizib chiqmaydigan bo'lib ulanadi.
- Vodoprovod ulanmagan holda qolsa, vaqt o'tishi bilan klapan vizillash eshitisilishi mumkin.
- Agar muzlatgichga suv kelmasa, muz tayyorlagichni o'chiring.

Suv filtri (to'plamda yo'q)

Shu bo'limda ko'rsatilgan kerakli qismlar mavjud suv filtri va suv filtrini o'rnatish to'plami bilan ta'minlanmagan. Suv filtri va suv filtrini o'rnatish to'plamini mahalliy Samsung xizmat markazida sotib olishingiz kerak.

Suv quyish shlangiga ulanish

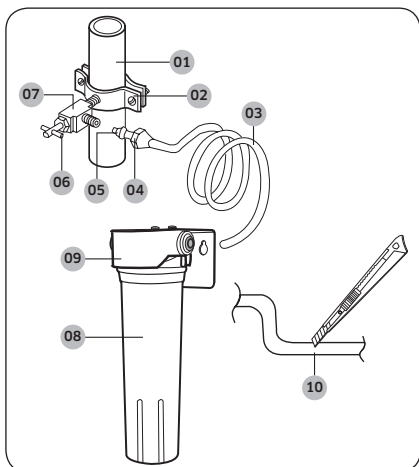

- 01 Sovuq suv quvuri
- 02 Quvur xomuti
- 03 Plastik liniya
- 04 Siquvchi gayka
- 05 Siquvchi yeng
- 06 Germetik gayka
- 07 Yopish klapani
- 08 Filtr kartridji
- 09 Kartridj tutqichi
- 10 90 gradus vertikal qirqing

1. Asosiy suv liniyasini o'chirib, muz tayyorlagichni o'chiring.
2. Yaqinroqdagi sovuq ichimlik suvi liniyasini toping.
3. Suv filtrini o'rnatish to'plamida berilgan yo'riqnomalarga amal qiling.

4. Suv liniyasini kartridj tutqich kirish tuynugiga ulab, plastik liniya butunlay kirgizilgach, filtr kartridjini kirgizib, qotiring.
5. Suvni ochib, ishlatishdan oldin filtrdan 11 litr suvni (taxminan 6 daqiqa) o'tkazing.

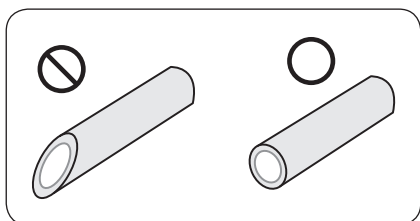

⚠️ DIQQAT

- Vodoprovod muzlatgichning tashqarisida ulanishi kerak.
- Mis quvur ishlatmang.
- Agar quvurlarni qirqsangiz, uchlari vertikal yo'nalishda tekis kesilsin.

Vodoprovodni muzlatgichga ulash uchun

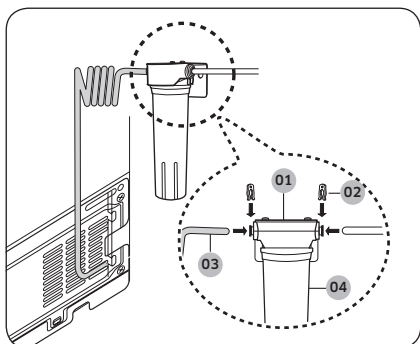

- 01 Kartridj tutqichi
- 02 Plastik qisqich
- 03 Plastik liniya
- 04 Filtr kartridji

1. Plastik liniyani muzlatgich orqasidan kartridj tutqichining chiqish tuynugiga ulang, plastik liniyani to'liq kirgizing.
2. Kartridj tutqichining ikkala uchuni plastik qisqich bilan qistiring.
3. Suvni yoqib, sizib chiqishini tekshiring.

⚠️ DIQQAT

- Faqat ichimlik suvidan quyung.
- Filtr kartridji taqdim etilmagan. Uni mahalliy xizmat markazida sotib olishingiz kerak.
- Liniyani ulash uchun muzlatgichni siljitayotganda elektr shnuri yoki suv quvurini (muz tayyorlagich uchun) bosib olmaslik uchun ehtiyot bo'ling.

O'rnatish

5-qadam Anjomlarni chiqarib, joyiga qo'ying

Bu muzlatgich bilan birga kelgan anjomlar tashish va xavfsizlik maqsadida tegishli tarzda o'ralgan. Bu anjomlarni o'ramdan chiqarib, joyiga qo'ying.

Eshik zulfinlari

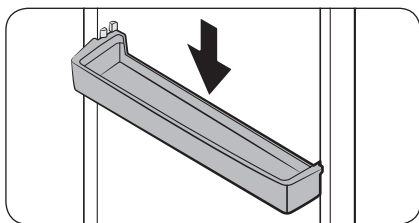

Jihoz bilan birga to'rtta eshik zulfini beriladi. Ikkita eshik zulfini muzxona va sovutgichning har biriga kiriting.

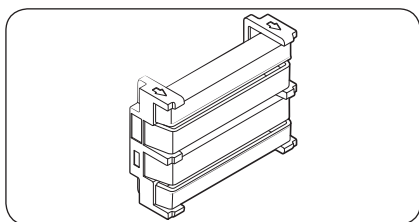

6-qadam Avtomatik muz tayyorlagich (qo'shimcha) o'rnatish

Yangi muz tayyorlagich sotib olish uchun (qism turi : RA-TIMO63PP/AA), veb-saytga (www.samsung.com) boring yoki sotuvchi bilan bog'laning.

Muz tayyorlagich majumasi

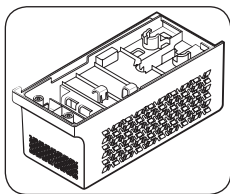

Muz tayyorlagich

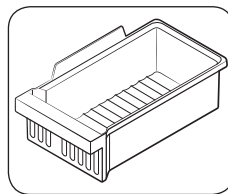

Muz chelagi

Kerakli asboblari (to'plamda yo'q)

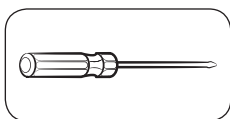

Plyusli buragich

O'rnatish

O'rnatish

Muz tayyorlagich majmasini o'rnatish

⚠ OGOHLANTIRISH

Tok urmasligi uchun o'rnatishdan oldin muzlatgich o'chirib qo'yilganiga amin bo'ling.

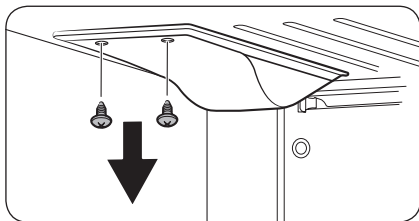

1. Chapdagi rasmga qarang, keyin asosiy blokning ichki tepa burchagida qoplamani toping.

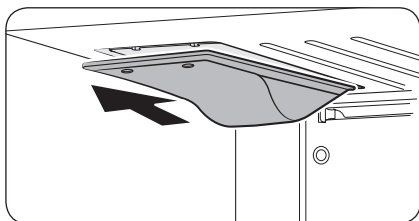

2. Qoplamada vintlarni (x2) yeching, keyin qoplamani oldinga tortish orqali chiqarib oling.

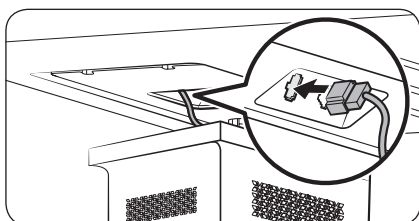

3. Muz tayyorlagichning sim ulagichini asosiy blokning soketga (rasmda belgilangan) ulang. Tizim ishdan chiqmasligi uchun konnektor to'liq kirganiga amin bo'ling.

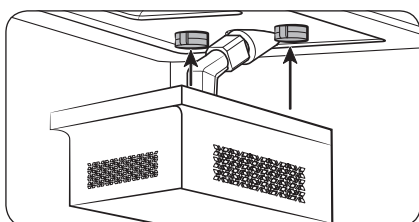

4. Muz tayyorlagichni asosiy blokning maxsus joyga qo'ying. Muz tayyorlagich egilmasligi uchun uning old va orqa tomoni mahkamligiga amin bo'ling.

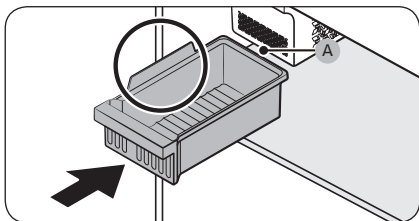
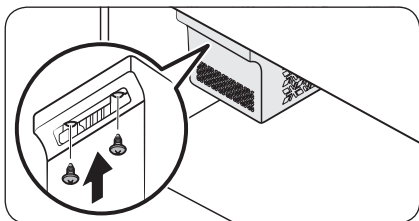
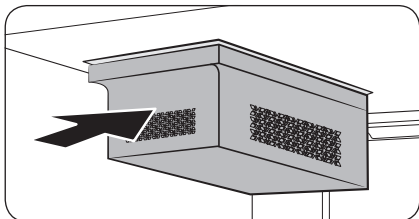

5. Mavjud vintlar (x2) bilan muz tayyorlagichni muzlatgichga mahkam qotiring.
 - Vintlarni qotirishdan oldin burama teshiklari bir-biriga tenglashtirilgan bo'lsin.
6. Muz chelagini ko'rsatilganidek tokchaga qo'ying. Odatda muz chelagi muz tayyorlagich orqasida bo'lishi kerak. Aks holda muz tayyorlagichdan muz parchalari kutilganidek chelakka to'planmaydi.
7. O'rnatish tugallangach, muzlatgichni yoqing va muz tayyorlagichdagi **Test Switch (Sinov tugmasi) (A)** bosib, muz tayyorlagich normal ishlayotgani va muz patnisiga suv yetkazayotganini tekshiring.

⚠ **DIQQAT**

- Agar muz tayyorlagichni ishlatmoqchi bo'lmasangiz yoki komandirovka yoki ta'tilga ketayotgan bo'lsangiz, muz tayyorlagichni o'chiring.
- Muz chelagi joyida bo'lmasa, muz tayyorlagichni yoqmang. Hosil qilingan muz parchalari muzxonaga tushib, sochilib ketadi.
- Muz tayyorlagich muz qilayotganida yoki suv olayotganida yoki muz parchalari chelakka tushganida shovqin chiqarishi mumkin. Ammo bu tizim nosozligi emas, muz chelagi to'lganidan keyin bunday shovqin chiqmaydi.
- Muz tayyorlagichni birinchi marta ishlatganingizda yoki suv filtrini almashtirganingizda, hosil qilingan muzda uglerod qoldig'i (qasmoq) bo'lishi mumkin. Bu hol ro'y bersa, birinchi chelak muzni tashlab yuboring. Uglerod qoldig'i insonlar uchun zararsiz.

O'rnatish

7-qadam Birlamchi sozlamalar

Quyidagi qadamlarni bajarganingizdan so'ng, muzlatgich to'liq ishlashni boshlashi kerak.

1. Muzlatgichni yoqish uchun vilkani rozetkaga tiqing.
2. Eshigini oching va ichki chirog'i yonganligini tekshiring.
3. Haroratni eng sovuq darajaga qo'ying va bir soatga kuting. Muzxona bir oz muzlaydi va muzlatgich motori ravon ishlab ketadi.
4. Muzlatgich belgilangan haroratga yetguniga qadar kuting. Endi muzlatgich foydalanishga tayyor.

8-qadam So'nggi tekshirish

O'rnatish nihoyasiga yetgandan so'ng, quyidagilarni tekshiring:

- Muzlatgich rozetkaga tiqilganligini va tegishli ravishda yerga ulanganligini.
- Muzlatgich bir tekis joyda o'rnatilganligini devordan yoki o'zidan yetarlicha bo'sh joy qolganligini.
- Muzlatgich bir tekis joylashganligini va polda mustahkam turishini.
- Eshik erkin ochilib yopilishini, eshik ochilganda ichki chiroq avtomatik tarzda yonayotganligini.

Ishlatish amallari

Funksiyalar paneli

A turidagi

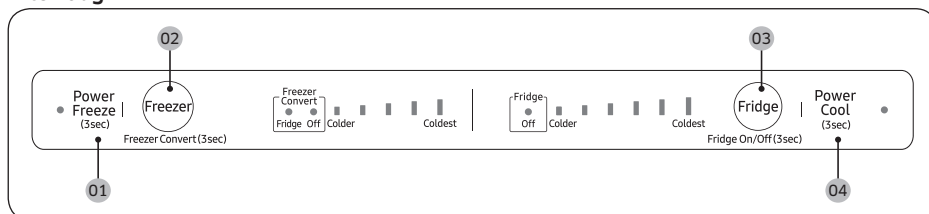

B turidagi

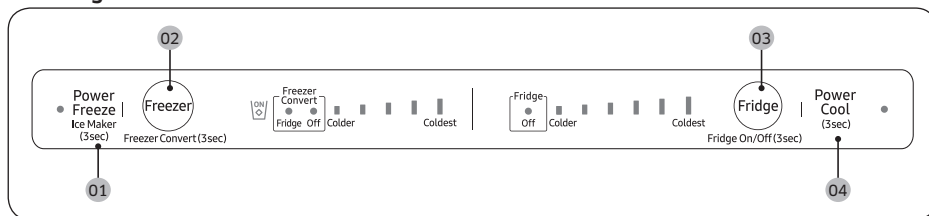

01 Power Freeze (Kuchli muzlatish) / Ice Maker (Muz tayyorlagich) (faqat tegishli modellarda)

02 Freezer (Muxzona) / Freezer Convert (Muxxonani o'zgartirish)

03 Fridge (Sovutgich) / Fridge On/Off (Sovutgich yoq/o'ch)

04 Power Cool (Kuchli sovitish)

Ishlatish amallari

01 Kuchli muzlatish / Muz tayyorlagich (faqat tegishli modellarda)

<p>Power Freeze (Kuchli muzlatish)</p>	<p>Kuchli muzlatish rejimida ventilyator maksimal tezlikda aylanib, muzlatish jarayonini tezlashtiradi. Muzxona bir necha soat davomida maksimal tezlikda ishlaydi va avvalgi haroratga qaytadi.</p> <ul style="list-style-type: none">• Kuchli muzlatish funksiyasini yoqish uchun Power Freeze (Kuchli muzlatish) tugmasini 3 soniya (A turi) bosib turing yoki Power Freeze (Kuchli muzlatish) tugmasini bosib, 3 soniya ichida qo'yib yuboring (B turi). Tegishli chiroq (☼) yonadi va muzlatgich muzlatish jarayonini siz uchun tezlashtiradi.• B turida Power Freeze (Kuchli muzlatish) tugmasini 3 soniya yoki undan uzoqroq bosib turmang. Bunda muz tayyorlagich ishga tushadi, Kuchli muzlatish emas.• O'chirish uchun Power Freeze (Kuchli muzlatish) tugmasini 3 soniya (A turi) bosib turing yoki Power Freeze (Kuchli muzlatish) tugmasini bosib, 3 soniya ichida qo'yib yuboring (B turi). Muzxona avvalgi o'rnatilgan haroratga qaytadi.• Katta miqdordagi oziq-ovqatni muzlatish uchun Kuchli muzlatish rejimini oziq-ovqatni muzxonaga solishdan kamida 20 soat oldin yoqib qo'yish lozim.• Muzxona 50 soat davomida maksimal tezlikda ishlaydi va avvalgi haroratga qaytadi. <p>IZOH</p> <p>Kuchli muzlatish rejimidan foydalanganda, quvvat iste'moli oshadi. Agar sizda undan foydalanish zarurati bo'lmasa uni o'chirib avvalgi haroratga qaytarishga unutmang.</p>
<p>Ice Maker (Muz tayyorlagich) (faqat tegishli modellarda)</p>	<p>Sukut bo'yicha muzlatgich tegishli chirog'i yongan holda muz hosil qilishga o'rnatilgan.</p> <p>Bu funksiyani o'chirish uchun Ice Maker (Muz tayyorlagich) tugmasini 3 soniya bosib turing.</p> <p>Biz quyidagi holatlarda funksiyani o'chirib qo'yishingizni tavsiya qilamiz:</p> <ul style="list-style-type: none">• Muz idishi allaqachon muz bilan to'lgan bo'lsa.• Energiya xarajatini tejashni istasangiz.• Muz tayyorlagich ishlayotganida chiqarib olsangiz, avtomatik ravishda o'chadi va muz tayyorlagich tugmasi (Power Freeze (Kuchli muzlatish))ni bosib turish) ishlamaydi.• Muzlatgich yoniqligida joyiga qaytarilgan muz tayyorlagich avtomatik ravishda yonadi.



02 Muzxona / Muzxonani o'zgartirish (3 son)

<p>Freezer (Muzxona)</p>	<p>Freezer (Muzxona) tugmasidan muzlatgich haroratini o'rnatish uchun foydalaniladi.</p> <p>⚠️ DIQQAT</p> <ul style="list-style-type: none"> Tizimning ishdan chiqishi yoki oziq-ovqatning aynib qolishining oldini olish uchun haroratni yozda -15 °C ga o'rnatmang (35 °C darajadan yuqori bo'lganda). Muzxona ichida suyuqlikka ega shisha idish saqlamang. Suyuqlik muzlaganda shisha idish parchalanib sinishi mumkin.
<p>Freezer Convert (Muzxonani o'zgartirish)</p>	<p>Siz muzlatgichning barcha bo'limlarida Sovutgich rejimidan foydalanishingiz mumkin yoki muzxonani alohida o'chirib qo'yishingiz mumkin.</p> <p>Sukut bo'yicha muzlatish rejimini o'zgartirish uchun Freezer Convert (Muzxonani o'zgartirish) tugmasini 3 soniya davomida bosib turing va tanlash rejimiga kiring. So'ngra kerakli rejimni tanlash uchun Freezer Convert (Muzxonani o'zgartirish) tugmasini bosing.</p> <p>Rejim quyidagi ketma-ketlikda o'zgaradi: Sovutgich → O'CHIQ → Muzxona, keyin Sovutgich ga qaytadi.</p> <ul style="list-style-type: none"> Agar Sovutgich-ni tanlasangiz, sovitish chirog'i yonadi. Agar Kuchli muzlatish rejimi va Muz yoqilgan funksiyasining chirog'i yonib bo'lsa, o'chiadi. Agar O'chirish tanlansa, uning chirog'i yonadi. Muzxona o'chadi. Agar siz muzxonani o'rnatish rejimini tanlasangiz, muzxona harorati chiroqlari tanlovingiz uchun yonadi. Agar Muzxona bandini tanlasangiz, muzxona indikatorlari yonadi va muzxona muzxona sifatida ishlaydi (muzlatadigan haroratda). Agar Sovutgich yoki O'CHIQ rejimidan Muzxona rejimiga qaytsangiz, muz tayyorlagich avtomatik ravishda yonadi. <p>O'zgartirishlaringiz o'rnatiladi va 10 soniyadan so'ng faollashtiriladi. Rejimni bekor qilish yoki o'zgartirish uchun Freezer Convert (Muzxonani o'zgartirish) tugmasini qaytadan 3 soniya davomida bosib turing. So'ng tepada aytib o'tilgan ko'rsatmalarni bajaring.</p> <p>📖 IZOH</p> <ul style="list-style-type: none"> Agar boshqa rejimlarda Freezer Convert (Muzxonani o'zgartirish) tugmasini 3 soniya bosib tursangiz, muzlatgich tanlash rejimiga o'tadi, unda boshqa rejimni tanlash uchun Freezer Convert (Muzxonani o'zgartirish) tugmasini bosish mumkin. Sovitish yoki muzlatish funksiyalari "O'chirish rejimida" bo'lganda sovitkich yoki muzxonadagi harorat mog'or va hidlarning paydo bo'lishining oldini olish uchun elektr quvvatidan kam foydalangan holda 10 °C darajadan pastdaligicha qoladi. Sovitkich yoki muzxonani alohida tarzda o'chirib bo'lmaydi. Sovitish va muzlatish funksiyalari 'O'chirish rejimida' bo'lganda muzlatgichda oziq-ovqatlar yoki ichimliklarni saqlamang. 10 °C aynishning oldini olish uchun yetarli darajada sovuq emas.

Ishlatish amallari



Ishlatish amallari



OGOHLANTIRISH

- Muzxonaga ichiga suyuqlikka ega shisha idish qo'ymang. Muzxonani o'zgartirish funksiyasining ishi bekor qilinsa, shisha idishlar muzxonaga ichida sinishi yoki yorilib ketishi mumkin.
- Muzxonani o'zgartirish funksiyasini ishga tushirishdan avval muzlagan oziq-ovqatlarni muzxonadan chiqarib olishni unutmang. Harorat ko'tarilishi bilan muzlagan oziq-ovqatlar erishi va aynib qolishi mumkin (Muzxonaga rejimi Sovutgich rejimiga o'zgaradi).
- Muzxonani o'zgartirish funksiyasini o'chirib qo'yishdan avval muzxonadan sovitilgan oziq-ovqatlarni chiqarib olishni unutmang. Harorat pasayishi bilan sovitilgan narsalar yaxlab qolishi mumkin (Sovutgich rejimi Muzxonaga rejimiga o'zgaradi).

IZOH

Agar Muzxonani o'zgartirish funksiyasidan foydalanishni xohlasangiz, oziq-ovqatlarni, ayniqsa sabzavotlarni saqlash uchun plastik idishlardan foydalanish qattiq tavsiya qilinadi.

03 Sovutgich / Sovutgich yoq/o'ch (3 son)

Fridge (Sovutgich)	Sovitish haroratini sozlash uchun tegishli haroratni tanlashga Fridge (Sovutgich) tugmasini bosing.  DIQQAT <ul style="list-style-type: none">• Qishda harorat boshqaruvchisini 1 °C darajaga o'rnatmang. Bu sovitishda muammolar keltirib chiqarishi mumkin.• Yozda harorat boshqaruvchisini 5-7 °C darajaga o'rnatmang. Bu sovitishda muammolar keltirib chiqarishi mumkin.
Fridge On/Off (Sovutgich yoq/o'ch)	Fridge (Sovutgich) tugmasini 3 soniya bosib turib, Sovutgich yoq/o'chni tanlang. Harorat indikatorini o'chadi va Sovutgich yoq/o'ch indikatorini yonadi.  IZOH <ul style="list-style-type: none">• Sovutgich yoq/o'ch rejimida mog'or va noxush hidning oldini olish uchun sovitgich yoki muzxonaga harorati 15 °C dan pastda bo'ladi. Muzlatgich kamroq elektr sarflaydi.• Sovitish yoki muzxonaga funksiyalari 'O'chirish rejimida' bo'lganda muzlatgichda oziq-ovqatlar yoki ichimliklarni saqlamang. 10 °C aynishning oldini olish uchun yetarli darajada sovuq emas.

04 Kuchli sovitish (3 son)

<p>Power Cool (Kuchli sovitish)</p>	<p>Kuchli sovitish rejimida ventilyator maksimal tezlikda aylanib, sovitish jarayonini tezlashtiradi. Muzlatgich bir necha soat davomida maksimal tezlikda ishlaydi va avvalgi haroratga qaytadi.</p> <ul style="list-style-type: none">• Kuchli sovitish rejimini ishga tushirish uchun Power Cool (Kuchli sovitish) tugmasini 3 soniya bosib turing. Tegishli chiroq (🔆) yonadi va muzlatgich sovitish jarayonini siz uchun tezlashtiradi.• Kuchli sovitish rejimini to'xtatish uchun yana Power Cool (Kuchli sovitish) tugmasini 3 soniya bosib turing. Sovutgich avvalgi o'rnatilgan haroratga qaytadi.• Ko'p miqdordagi oziq-ovqatlarni to'liq sovitish uchun Kuchli sovitish funksiyasini albatta kamida 24 soat oldin yoqib qo'ying. <p>📖 IZOH</p> <p>Kuchli sovitish rejimidan foydalanilganda, quvvat iste'moli oshadi. Agar sizda undan foydalanish zarurati bo'lmasa uni o'chirib avvalgi haroratga qaytarishni unutmang.</p>
---	---

Ishlatish amallari

Maxsus xususiyatlar

Muzlatgichingizning rasmda ko'rsatilgan funksiyalari modelga yoki mamlakatga qarab farq qilishi mumkin.

Muz hosil qilgich (faqat tegishli modellarda)

Muz tayyorlagichning buragichi

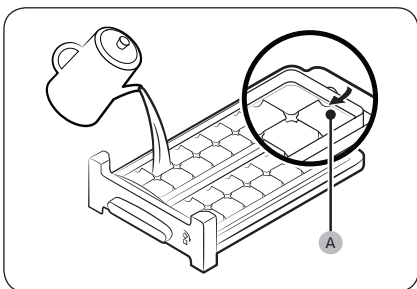

1. Muzxona eshikchasini oching va muz shakl idishini surib oching.
2. Uni ichki orqa tarafida belgilangan maksimum darajagacha (A) suv bilan to'ldiring.
3. Idishni orqasiga surib joyiga joylashtiring.

IZOH

Muzni hosil qilish vaqti o'rnatilgan haroratga bog'liq.

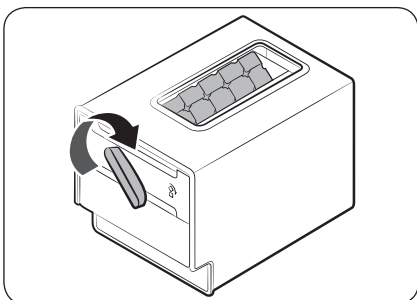

IZOH

- Muz bo'laklari saqlanadigan chelakcha muz bo'laklarini hosil qilish idishi ostida ekanligiga ishonch hosil qiling.
- Muz bo'laklarini chiqarib olish uchun idishning tutqichini o'nga suring va bo'laklarning yarmini chelakchaga tushirib oling. So'ng idish tutqichini chapga surib, qolganlarini chelakchaga tushirib oling.
- Chelakchani bir oz yonga yotqizib, o'zingizga tortib chiqaring.

Avtomatik muz hosil qilgich (faqat tegishli modellarda)

Birinchi marta foydalanilganda

- Muz hosil qilgich 1-2 kun muz hosil qilishini kuting.
- Suv yetkazish tizimidagi bo'lishi mumkin bo'lgan iflos narsalarni chiqarib tashlash uchun birinchi 1-2 chelakcha muzni tashlab yuboring.
- Tepa muz idishi to'lganda, pastkisidan foydalaning.

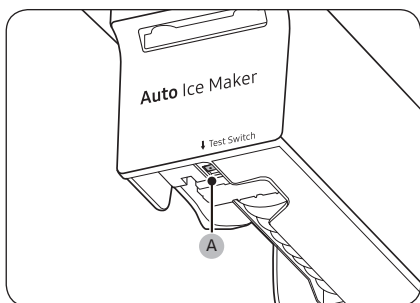

Agar avtomatik muz tayyorlagich muz hosil qilmasa, muz chelagini oling va bu xususiyat to'g'ri ishlayotganligini tekshirish uchun **Test Switch (Sinov tugmasi) (A)** tugmasini bosing.

Xizmat ko'rsatish

Eshikni teskarilash (faqat tegishli modellarda)

Eshikni teskarilashni Samsung tomonidan tasdiqlangan texnik xodim bajarishi kerak, uning xarajatini siz to'laysiz, chunki bunday ish kafolat doirasiga kirmaydi.

⚠ OGOHLANTIRISH

- Tasdiqlanmagan shaxslar tomonidan eshikni teskarilash bajara olinmasa yoki mol-mulkka zarar yetsa, bu zararni kafolat qoplamaydi.
- Buni bajarishdan oldin muzlatgich tokdan sug'urib qo'yilganiga ishonch hosil qiling.
- Eshik teskarilab bo'linganidan so'ng kamida bir soat kutib turishingiz kerak. Shunda tok urish ehtimoli kamayadi.

Kerakli asboblari (to'plamda yo'q)

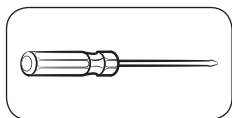

Plyusli buragich

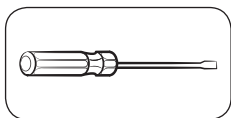

Minusli buragich



11 mm klyuch
(oshiq-moshiq o'qi uchun)

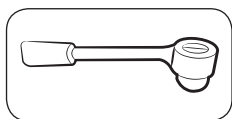

8 mm halqali klyuch
(boltlar uchun)

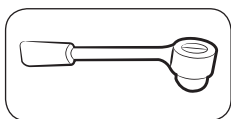

10 mm halqali klyuch
(boltlar uchun)

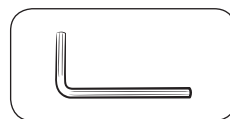

5 mm universal klyuch
(o'rta oshiq-moshiq uchun)

Aksessuarlar

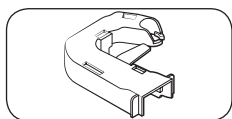

Oshiq-moshiq qopqog'i (L)

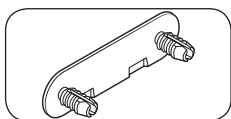

O'rta oshiq-moshiq vint
qopqog'i

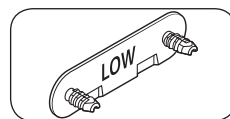

Pastki oshiq-moshiq vint
qopqog'i

⚠ DIQQAT

Teskarilash jarayonida xavfsizlik maqsadida muzlatgichning barcha mayda narsalarini (burama, qopqog va hokazo) bolalar va g'o'daklardan uzoqda tuting.

Qadam-baqadam ko'rsatmalar

1-qadam Eshiklarni olib tashlash

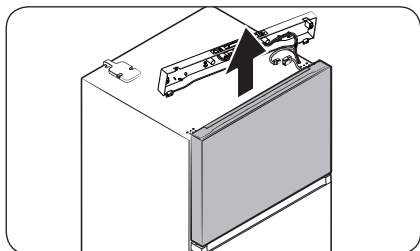
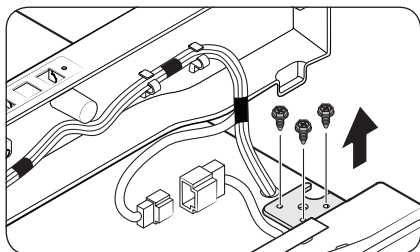
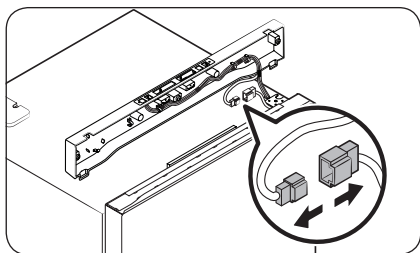
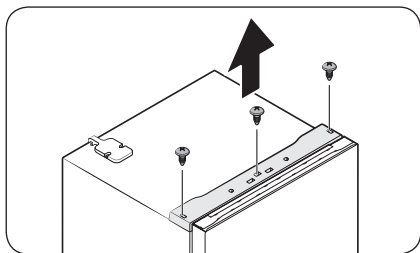

1. Plyusli buragich bilan tepa plastinkadagi uchta teshikdagi vintlarni (x3) bo'shating. Keyin tepa plastinkani sekin tortib chiqaring.

2. Sim konnektorlarini ajrating.

3. Tepa oshiq-moshiqdagi boltlarni bo'shating.

4. Muzxona eshigini sekin ko'tarib, chiqarib oling.

Xizmat ko'rsatish

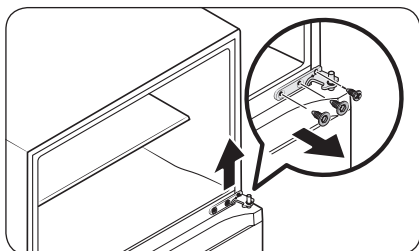

5. Buragich va klyuch bilan boltlarni bo'shatib, o'rta oshiq-moshiqni chiqaring.

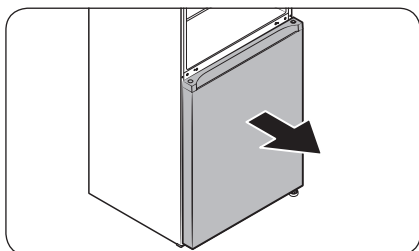

6. Sovutgich eshigini sekin oshiq-moshiq o'qidan chiqaring, keyin tepaga tortib chiqaring.

2-qadam Oshiq-moshiq va eshik o'qini chiqaring

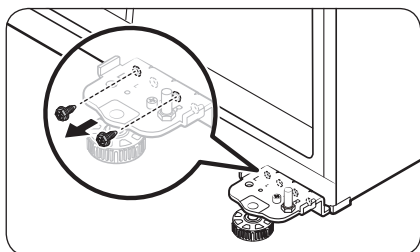

1. Buragich bilan pastki oshiq-moshiqdagi vintni yeching.

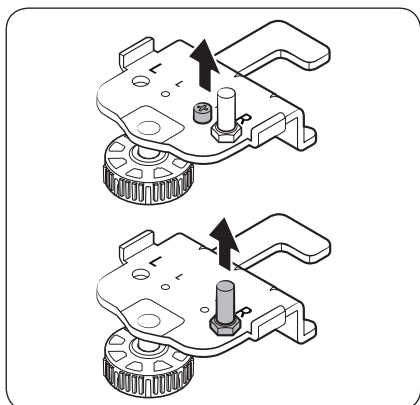

2. Buragich bilan oshiq-moshiq boltini yeching. Keyin klyuch bilan eshik o'qini chiqaring.

Xizmat ko'rsatish

3-qadam Avtomatik yopqichni teskarilash (faqat muzxona eshigi)

Endi muzlatgichni sekin tik turg'izing va quyidagilarni bajaring.

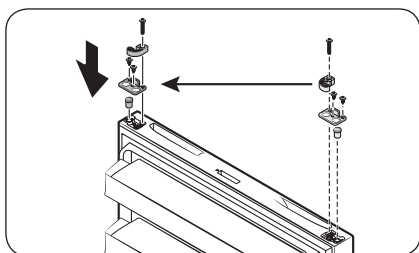

1. Muzlatgich eshigining tubidan **avtomatik yopqich** va **fiksatorni** yechib oling. Keyin ularni ko'rsatilganidek qilib, muzlatgich eshigining narigi tomoniga kirgizing.

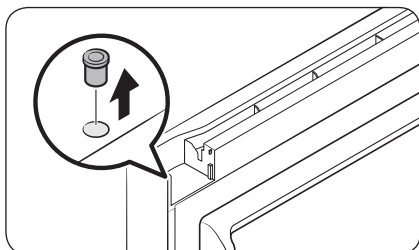

2. Minusli buragich yordamida **oshiq-moshiq halqali qistirmasini** chiqarib oling.

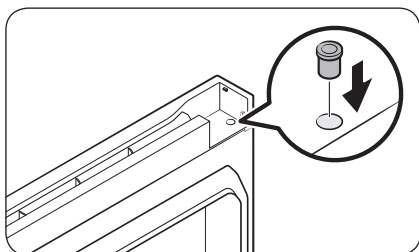

3. **Oshiq-moshiq halqali qistirmasini** narigi tomonga kirgizing.

4-qadam Shina qoplamasi va tepa oshiq-moshiqni teskarilang

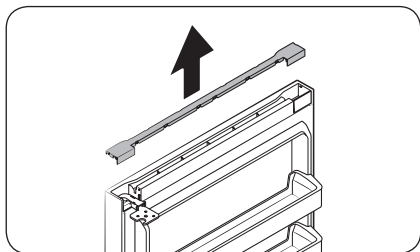

1. Muxzona eshigi tepasidagi shina qoplamasini tepaga tortib chiqaring.

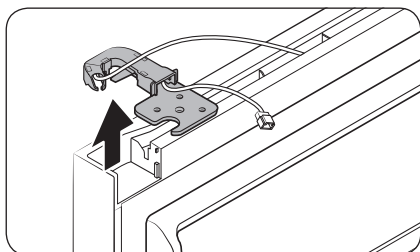

2. Tepa oshiq-moshiqni qoplamasi bilan birga chiqaring.

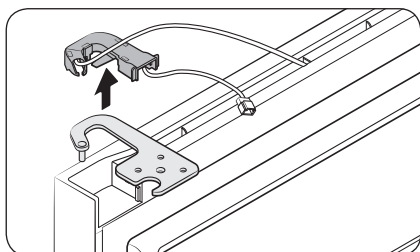

3. Tepa oshiq-moshiqni oshiq-moshiq qopqog'idan ajrating.

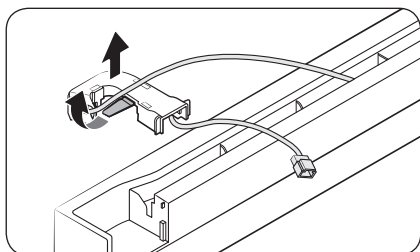

4. Oshiq-moshiq qopqog'idagi eshik simlarini tartiblang.

Xizmat ko'rsatish

Xizmat ko'rsatish

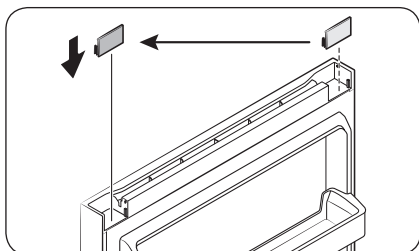

5. Qopqoq qistirmasini chiqaring, keyin narigi tomonga kirgizing.

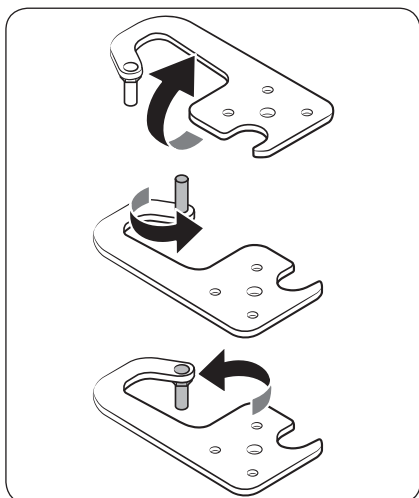

6. Tepa oshiq-moshiqdan eshik o'qini chiqaring, ko'rsatilganidek 180 daraja ag'daring va qayta kirgizing.

5-qadam Eshiklarni teskari tomonga qayta qo'ying

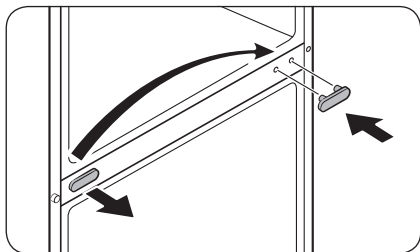

1. Minusli buragich bilan o'rta oshiq-moshiq vint qopqog'ini yeching, keyin teskari tomonga qayta kirgizing.

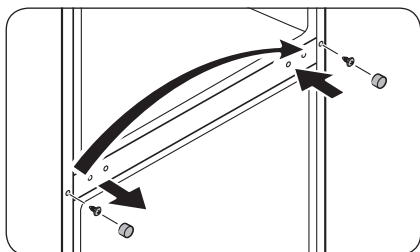

2. Minusli buragich bilan gardishli vint qopqog'ini yechib, gardishli vintni oching. Plyusli buragich bilan gardishli vintni yeching, keyin teskari tomonga qotiring. Vanihoyat, teskari tomondagi gardishli vint qopqog'ini yoping.

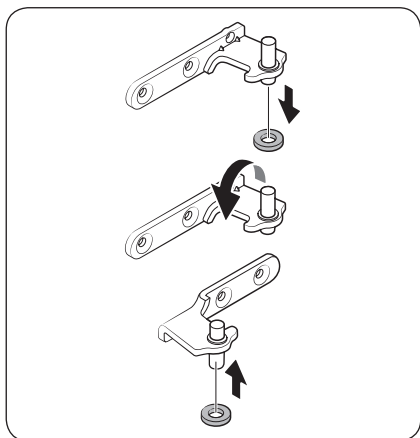

3. O'rta oshiq-moshiq o'qidan qistirma halqani yeching, keyin halqani o'qning boshqa tomoniga kirgizing. Tushunish uchun rasmga qarang.

Xizmat ko'rsatish

Xizmat ko'rsatish

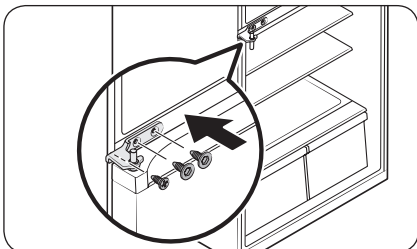

4. O'rta oshiq-moshiqni teskarilab, teskari tomonga kirgizing. Keyin oshiq-moshiqni vintlar bilan qotiring.

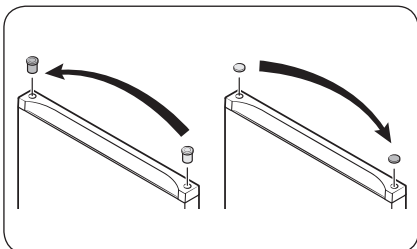

5. Minusli buragich bilan bir tomondagi oshiq-moshiq qistirmasini va narigi tomondagi oshiq-moshiq teshigi qopqogini chiqaring. Ularni tegishli teskari tomonga kirgizing.

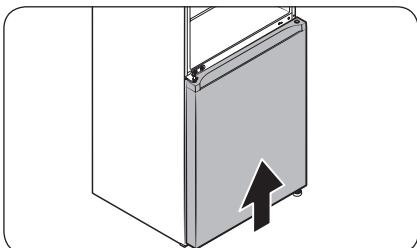

6. Sovutgich eshigini sekin tuzatish holatiga siljitib, joylashtiring.

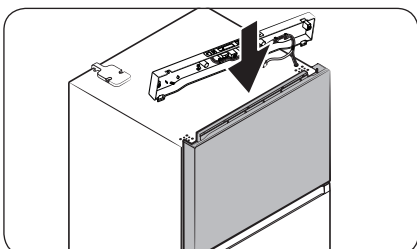

7. Muxzona eshigini sekin tuzatish holatiga siljitib, joylashtiring.

6-qadam Pastki oshiq-moshiqni teskarilash

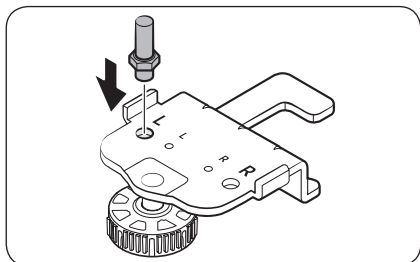

1. Eshik o'qini pastki oshiq-moshiq plitasiga ko'rsatilganidek tepada kirgizing, keyin mahkam joylashgunicha qotiring.

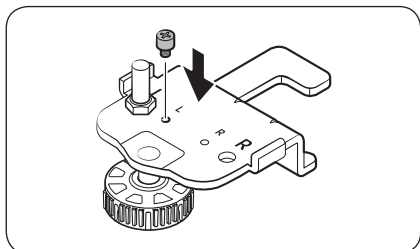

2. Oshiq-moshiq o'qini pastki oshiq-moshiq plitasiga ko'rsatilganidek tepada kirgizing, keyin mahkam joylashgunicha qotiring.

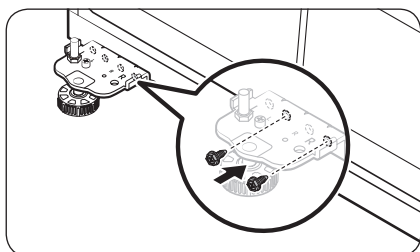

3. Pastki oshiq-moshiq plitasini teskari tomonga qo'ying, keyin ikkita vint bilan qotirib, ko'rsatilganidek o'rnatib.

Xizmat ko'rsatish

Xizmat ko'rsatish

7-qadam Qolgan qismlarini biriktiring

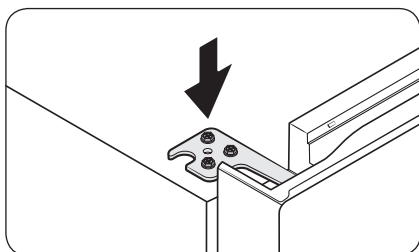

1. Tepa oshiq-moshiqni teskari tomonga kiritib, qotiring.

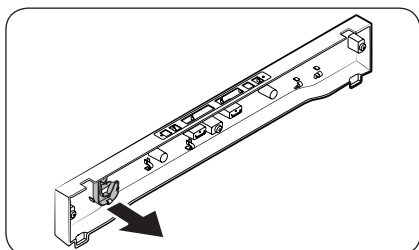

2. Oshiq-moshiq qopqog'ini qo'lda tepa plastinkadan ajrating.

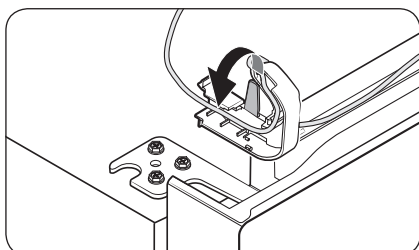

3. Oshiq-moshiq qopqog'ini tepa oshiq-moshiqqa joylashtirishdan oldin oshiq-moshiq qopqog'idagi eshik simlarini tartiblang.

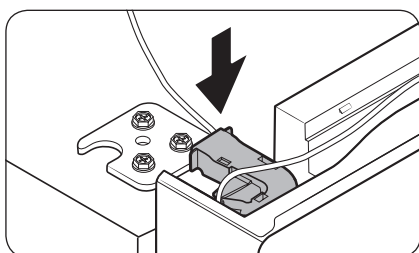

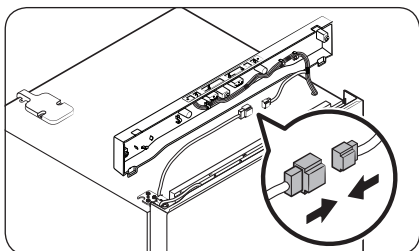

4. Sim konnektorlarini ulang.

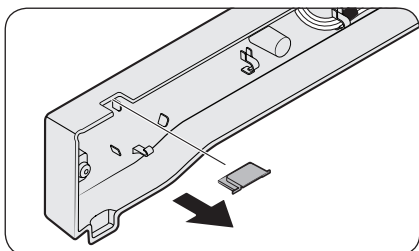

5. Tapa plastinkadan oshiq-moshiq teshigi qopqog'ini olib, teskari tomonga kirgizing.

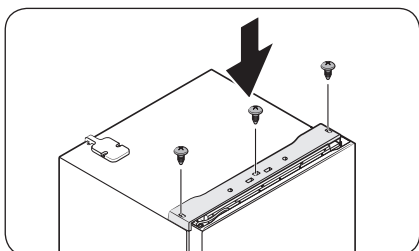
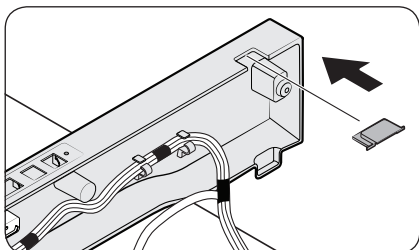

6. Tapa plastinkani kirgizing, keyin vintlar (x3) bilan muzlatgichga mahkamlang.

Xizmat ko'rsatish

Xizmat ko'rsatish

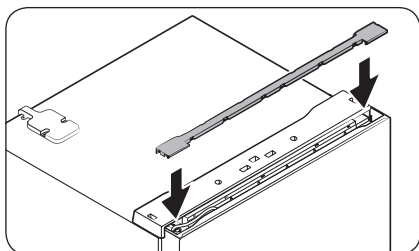

7. Shina qoplamasini kirgizing.

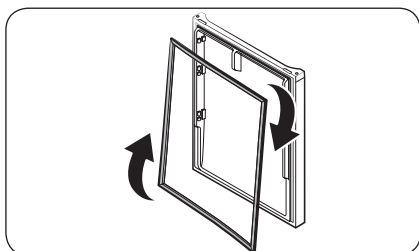

8. Sovutgich eshigi va muzxona eshigi qisirmalarini chiqarib oling. Ularni soat yo'nalishida 180 daraja aylantirib, qayta birlitiring.

IZOH

Kelgusida eshiklarni dastlabki (eshiklar teskarilanganidan oldingi) holatiga qaytarish kerak bo'lishi mumkin. Bu holda avvalgi sahifalardagi yo'l-yo'riqlarga qarab, eshiklar, oshiq-moshiqlar va qopqoqlarni boshlang'ich holatiga qaytaring.

Tashish va parvarishlash

Javonlar (sovutgich/muzxona)

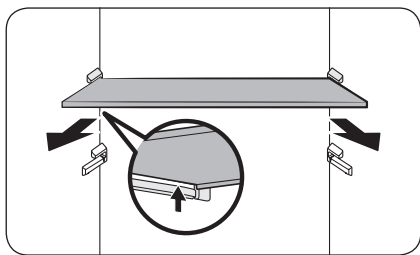

Tokchani chiqarish uchun ikkala qo'lda ushlab, orqa ilmoqdan ko'tarib oling. Keyin yarmigacha oldinga tortib chiqaring.

Yangi mahsulotlar bo'lmasi

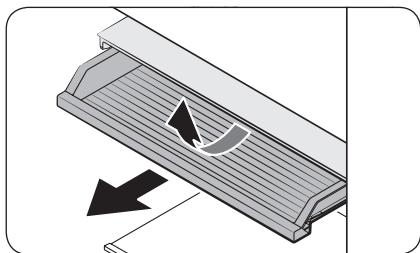

Yangi mahsulotlar bo'lmasining yon tokchasini tortib chiqaring.

Sabzavot tortmalari

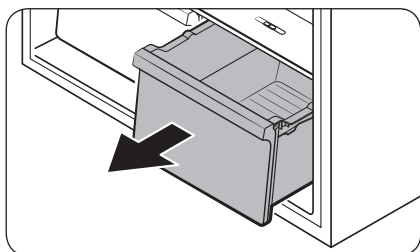

Tortmani oldi tarafidan ohista ko'tarib, surib chiqaring.

Xizmat ko'rsatish

Sabzavot tokchasi

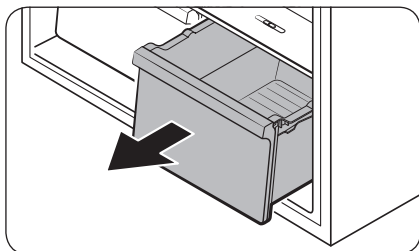

1. Tortmani oldi tarafidan ohista ko'tarib, surib chiqaring.

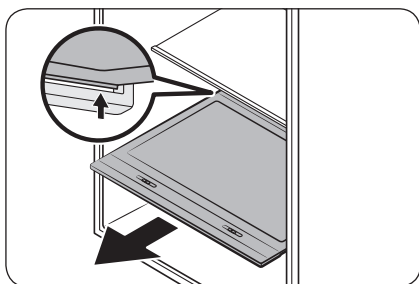

2. Ikkala qo'l bilan ushlab, sabzavot tokchasini surib chiqaring.

Eshik zulfinlari

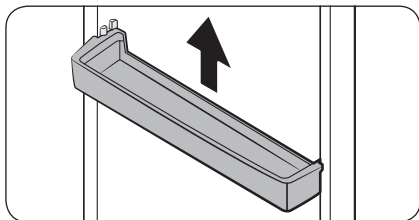

Biroz ko'tarib, eshik tutqichlarini chiqarib oling.

⚠️ DIQQAT

Biron baxtsiz hodisaning oldini olish uchun eshik zulfinlarini chiqarishdan oldin, uni bo'shating.

Tozalash

Simlar, mahkamlanadigan qismlar yoki kontakt nuqtalaridan chang yoki suv kabi begona narsalarni tozalash uchun doimo quruq matodan foydalaning.

1. Muzlatgichning elektr tarmog'iga ulash shnurini rozetkadan uzing.
2. Muzlatgichning ichki va tashqi qismini artish uchun namlangan tuksiz mato yoki qog'ozli sochiqdan foydalaning.
3. Tozalab bo'lgandan so'ng, quruq mato yoki qog'oz sochiqdan foydalaning.
4. Muzlatgichni yoqish uchun elektr toki vilkasini rozetkaga tiqing.

IZOH

Agar siz javonlar kabi ajratiladigan qismlarni tozalash uchun chiqargan bo'lsangiz, barcha narsalar to'g'ri joylashtirilganligiga ishonch hosil qilish uchun Nimalarni ichiga oladi bo'limiga qarang.

OGOHLANTIRISH

- Tozalash uchun benzin, suyultirgich yoki uy/avtomobil uchun mo'ljallangan Clorox™ kabi vositalardan foydalanmang. Ular muzlatgich yuzasini shikastlashi va yong'inga olib kelishi mumkin.
- Muzlatgich ustiga suv sepmang. Bu elektr zarbasiga olib kelishi mumkin.

Qismlarni almashtirish

Chiroqlar

Chiroqlarni foydalanuvchi almashtira olmaydi. Muzlatgich chiroqlarini almashtirish uchun mahalliy Samsung xizmat ko'rsatish markaziga murojaat qiling.

Nosozliklarni bartaraf qilish

Markazga qo'ng'iroq qilishdan oldin quyida keltirilgan masalalarni ko'rib chiqing. Normal holatdan tashqari har qanday chaqiruv uchun (Nosozlik yo'qligi) foydalanuvchidan to'lov olinadi.

Umumiy

Harorat

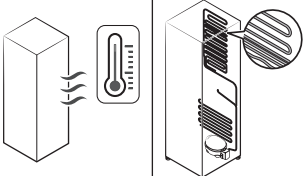
Alomat	Ehtimoliy sabablari	Yechim
Muzlatgich/muzxona ishlamayapti. Muzlatgich/muzxona harorati iliq.	• Elektr shnuri to'g'ri tiqilmagan.	• Elektr shnurini to'g'ri tiqing.
	• Harorat to'g'ri qo'yilmagan.	• Pastroq haroratga qo'ying.
	• Muzlatgich issiqlik manbai yaqinida yoki quyosh tig'ida qolgan.	• Muzlatgichni quyosh nurlari yoki issiqlik manбайдan uzoqroqda tuting.
	• Muzlatgichning yon/orqa taraflarida yetarlicha bo'shliq yo'q.	• Muzlatgich va devorlar (yoki skafklar) orasida 50 mm.dan ortiq oraliq qoldirish tavsiya etiladi.
	• Ta'til rejimi yoqilgan.	• Ta'til rejimini o'chiring.
• Muzlatgichga haddan tashqari ko'p mahsulot solingan. Muzlatgich tirqishlarini mahsulotlar to'sib qo'ygan.	• Muzlatgichni haddan ortiq yuklamang. Mahsulotlar havo aylanishini to'sib qo'ymasin.	
Muzlatgich/muzxona qattiq sovitiq yubormoqda.	• Harorat to'g'ri qo'yilmagan.	• Balandroq haroratga qo'ying.
Ichki devori qizib ketdi.	• Muzlatgichning ichki devorida issiqqa chidamli quvurlar joylashgan.	• Kondensat hosil bo'lishining oldini olish maqsadida, old burchaklarda issiqlikka bardosh beruvchi naychalar o'rnatilgan. Agar atrofdagi harorat oshsa, ushbu qurilma samarali ishlamasligi mumkin. Bu tizimdagi xatolik emas. 

Noxush hid

Alomat	Ehtimoliy sabablari	Yechim
Muzlatgichda noxush hid bor.	• Buzilgan oziq-ovqat.	• Muzlatgichni tozalab, eski mahsulotlarni olib tashlang.
	• Kuchli hid chiqaradigan taomlar.	• Kuchli hid chiqaradigan taomlar yaxshilab o'ralgan bo'lsin.

Qirov

Alomat	Ehtimoliy sabablari	Yechim
Tirqishlar atrofida qirov yig'ilgan.	• Tirqishlarni mahsulotlar to'sib qo'ygan.	• Muzlatgich tirqishlarini mahsulotlar to'sib qo'ymasin.
Ichki devorlarda qirov bor.	• Eshik to'g'ri yopilgan.	• Mahsulotlar eshikka tiqilib qolmasin. Eshik zichlagichini tozalang.
Meva-sabzavotlar muzlagan.	• Meva-sabzavotlar Yangi mahsulotlar/Oshpaz hududida saqlangan.	• Yangi mahsulotlar/Oshpaz hududi faqat go'sht/baliqqa mo'ljallangan.

Kondensat

Alomat	Ehtimoliy sabablari	Yechim
Ichki devorlarda kondensat hosil bo'lmoqda.	• Eshik ochiq qolsa, muzlatgichga namlik kiradi.	• Namlikni artib tashlang, eshikni uzoq vaqt ochiq qoldirmang.
	• Tarkibida namlik yuqori bo'lgan taom.	• Taomlar yaxshilab o'ralgan bo'lsin.

Nosozliklarni bartaraf qilish

Avtomatik muz tayyorlagich

Alomat	Ehtimoliy sabablari	Yechim
Muz tayyorlagich muz hosil qilmayapti.	<ul style="list-style-type: none">Muzxona bo'lmasi yetarlicha sovuq emas.	<ul style="list-style-type: none">Sovuq havo tuynugi to'silmagan bo'lsin.
	<ul style="list-style-type: none">Muz tayyorlagich o'chirilgan.	<ul style="list-style-type: none">Muz tayyorlagich yoniqligiga amin bo'ling. Power Freeze (Kuchli muzlatish) tugmasini 3 soniya bosib turing, tegishli indikator yonishini tekshiring.
	<ul style="list-style-type: none">Muz tayyorlagichning sim konnektori yaxshi ulanmagan.	<ul style="list-style-type: none">Sim korpusidan sim konnektori tegishlicha ulanganiga amin bo'ling.
	<ul style="list-style-type: none">Muz tayyorlagichga keladigan suv quvuri egilgan yoki bukilgan.	<ul style="list-style-type: none">Muzlatgich orqasidagi suv quvuri egilmasin yoki bukilmasin.

Muzlatgichdan g'ayrioddiy shovqin chiqmoqdam?

Markazga qo'ng'iroq qilishdan oldin quyida keltirilgan masalalarni ko'rib chiqing. Oddiy shovqinga bog'liq chaqiruvlar uchun foydalanuvchidan to'lov undiriladi.

Bu tovushlar normal holatdir.

- Amalni boshlash yoki tugatishda muzlatgich avtomobil o't olayotganiga o'xshash shovqin chiqarishi mumkin. Amal bajarilayotgan paytda tovushlar pasayadi.

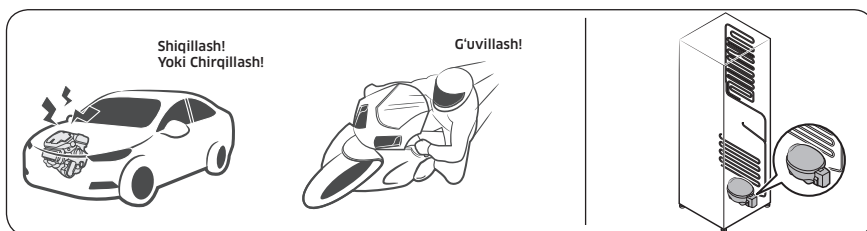

- Ventilyator ishlayotganida shunday tovushlar chiqishi mumkin. Muzlatgich belgilangan haroratga yetgach, ventilyator tovushi chiqmaydi.

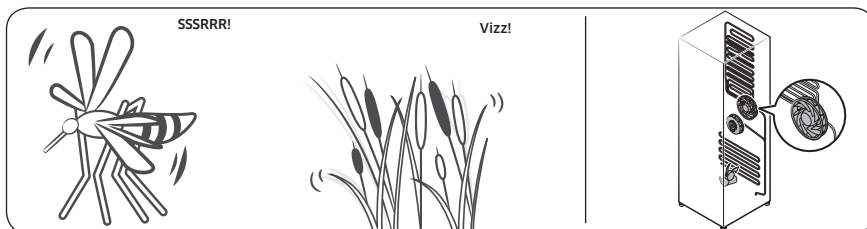

- Muzdan tushirish sikli davomida isitgichga suv tomchilashi mumkin, natijada jizillash eshitaladi.



Nosozliklarni bartaraf qilish

- Muzlatgich sovitish yoki muzlatishi davomida sovitish moddasi quvurlardan o'tadi, natijada qaynash tovushi eshitaladi.

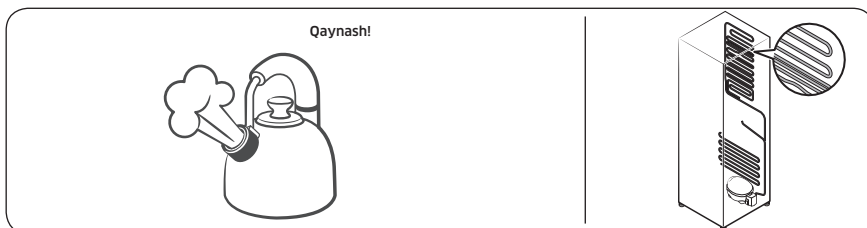

- Muzlatgich harorati oshishi yoki kamayishi mobaynida plastik qismlar qisqaradi yoki kengayadi, natijada tiqillagan tovush eshitaladi. Bunday shovqinlar muzdan tushirish sikli davomida yoki elektron qismlar ishlayotgan paytda chiqadi.

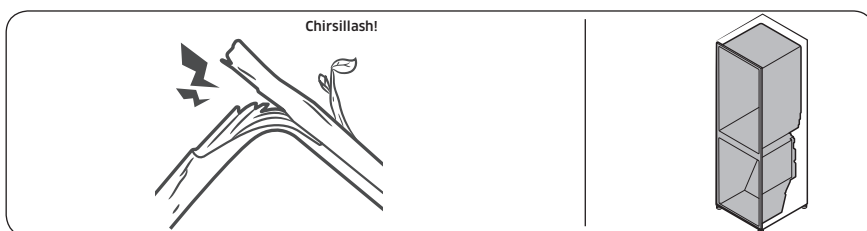

- Muz tayyorlagichli modellarda: Muz tayyorlagichni to'ldirish uchun suv klapani ochilsa, g'uvillash tovushi eshitalishi mumkin.
- Muzlatgich eshigini ochish yoki yopishda bosim o'zgarishi tufayli hushtak ovozi eshitalishi mumkin.

Ishlab chiqaruvchi	Samsung
Model	RT21M6211** * Yulduzcha(lar) variantlarni bildirib, (0-9) yoki (A-Z) orasida bo'ladi
Energiya samaradorligi tasnifi	A++
Elektron qurilma quvvat koeffitsienti	-
Energiya sarfi, kW/yillik	305
Barra mahsulotlarni saqlash uchun umumiy sig'im [L]	436
Muzlatilgan mahsulotlarni saqlash uchun umumiy sig'im [L]	153
Eng sovuq ajratish bo'limini belgilash simvoli	✱ ✱ ✱ ✱
Tovush balandligining moslashtirilgan darajasi, dBA	42

Faqat o'zbek uchun

Butun dunyo bo'ylab SAMSUNG bilan bog'laning

Agar Samsung mahsulotlari to'g'risida savol yoki fikrlaringiz bo'lsa, SAMSUNG kompaniyasining xaridorlarga xizmat ko'rsatish markaziga murojaat qiling.

Mamlakat	Aloqa markazi	Veb-sayt
RUSSIA	8-800-555-55-55	www.samsung.com/ru/support
UKRAINE	0-800-502-000	www.samsung.com/ua/support (Ukrainian)
KAZAKHSTAN	8-10-800-500-55-500 (GSM: 7799)	www.samsung.com/kz_ru/support
UZBEKISTAN	00-800-500-55-500 (GSM: 7799)	www.samsung.com/support
BELARUS	810-800-500-55-500	www.samsung.com/support
GEORGIA	0-800-555-555	www.samsung.com/support
ARMENIA	0-800-05-555	www.samsung.com/support
AZERBAIJAN	0-88-555-55-55	www.samsung.com/support
KYRGYZSTAN	00-800-500-55-500 (GSM: 9977)	www.samsung.com/support
TAJIKISTAN	8-10-800-500-55-500 (GSM: 8888)	www.samsung.com/support
MONGOLIA	1800-25-55	www.samsung.com/support
MOLDOVA	+373-22-667-400	www.samsung.com/support



DA68-03570M-02