

BRAUN

Satin Hair 5



HD 585

HD 580

Type 3531

www.braun.com



Braun Infolines

Deutsch	4
English	6
Français	8
Español	10
Português	12
Italiano	14
Nederlands	16
Dansk	18
Norsk	20
Svenska	22
Suomi	24
Polski	26
Český	29
Slovenský	31
Hrvatski	33
Slovenski	36
Magyar	39
Türkçe	41
Română (RO/MD)	43
Ελληνικά	46
Български	48
Русский	50
Українська	53
عربي	59

Braun GmbH
Frankfurter Straße 145
61476 Kronberg/Germany
www.braun.com
www.service.braun.com

DE/AT	00 800 27 28 64 63 00 800 BRAUNINFOLINE
CH	08 44 - 88 40 10
UK	0800 783 7010
IE	1 800 509 448
FR	0 800 944 802
BE	0 800 14 592
ES	901 11 61 84
PT	808 20 00 33
IT	800 440 017
NL	0 800-445 53 88
DK	70 15 00 13
NO	22 63 00 93
SE	020 - 21 33 21
FI	020 377 877
PL	801 127 286 801 1 BRAUN
CZ	221 804 335
SK	02/5710 1135
HR	091 66 01 777
SI	080 2822
HU	(06-1) 451-1256
TR	0 800 261 63 65
RO	021.224.30.35
GR	210-9478700
RU	8 800 200 20 20
UA	0 800 505 000
HK	2926 2300 (Jebsen Consumer Service Centre)
RSA	0860 112 188 (Sharecall charged at local rates)



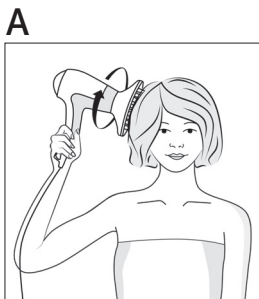
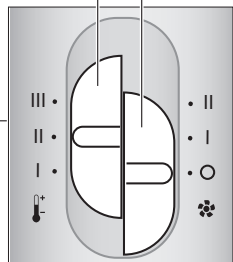
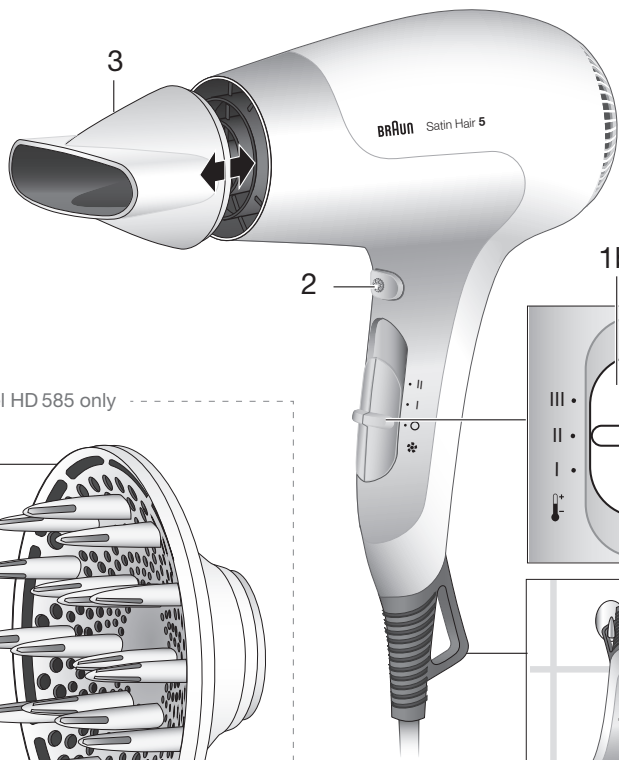

Deutsch

Bitte lesen Sie die Gebrauchsanweisung vor Inbetriebnahme aufmerksam durch und bewahren Sie sie auf.

Wichtig

- Schließen Sie das Gerät nur an Wechselspannung an und prüfen Sie, ob Ihre Netzspannung mit der Spannungsangabe auf dem Gerät übereinstimmt.
-  Dieses Gerät darf nicht in der Nähe von mit Wasser gefüllten Behältern wie z.B. Badewanne, Dusche, Waschbecken verwendet werden. Achten Sie darauf, dass das Gerät nicht nass wird.
- Wenn der Haartrockner in einem Badezimmer verwendet wird, ist nach Gebrauch der Stecker zu ziehen. Die Nähe von Wasser stellt eine Gefahr dar, auch wenn das Gerät ausgeschaltet ist.
- Als zusätzlicher Schutz wird die Installation einer Fehlerstrom-Schutzeinrichtung (FI/RCD) mit einem Bemessungsauslösestrom von nicht mehr als 30 mA im Badezimmer-Stromkreis empfohlen. Fragen Sie Ihren Installateur um Rat.
- Bei Überlastung – zum Beispiel durch Verdecken der Luftansaug- bzw. Auslassöffnungen mit Fusseln und Haaren – schaltet sich der Haartrockner aus und nach einer Abkühlzeit von wenigen Minuten wieder ein. Um ein unbeaufsichtigtes Wiedereinschalten zu vermeiden, stellen Sie den Schalter auf «O» = aus.
- Das Netzkabel nicht um das Gerät wickeln. Überprüfen Sie es regelmäßig auf Schädstellen. Ist das Netzkabel beschädigt, muss es durch eine vom Hersteller benannte Reparaturwerkstatt ersetzt werden, um Gefährdungen zu vermeiden.
- Dieses Gerät kann von Kindern ab 8 Jahren und von Personen mit reduzierten physischen, sensorischen oder mentalen Fähigkeiten oder Mangel an Erfahrung und/oder Wissen benutzt werden, wenn sie beaufsichtigt oder bezüglich des sicheren Gebrauchs des Gerätes unterwiesen wurden und die daraus resultierenden Gefahren verstanden haben. Kinder dürfen nicht mit dem Gerät spielen. Reinigung und Benutzer-Wartung dürfen nicht durch Kinder durchgeführt werden, es sei denn, sie sind älter als 8 Jahre und beaufsichtigt.

Gerätebeschreibung

- 1a Luftstromschalter
- 1b Temperaturschalter
- 2 Taste für die Kaltstufe
- 3 Styling-Düse
- 4 Styling-Diffusor
(nur bei Modell HD 585)

Schalterstellungen

Luftstrom (1a)

- II stark
- I mittel
- O aus

Temperatur (1b)

- III hoch
- II mittel
- I niedrig

Kaltstufe

Zum Fixieren der Frisur mit kalter Luft drücken Sie die Taste für die Kaltstufe (2).

Styling-Düse

Für ein präzises Styling verwenden Sie die Styling-Düse (3).

Anwendung des Diffusors

(nur bei Modell HD 585)

Um Volumen oder Naturwellen zu stylen, setzen Sie den Diffusor (4) auf. Drücken Sie den Diffusor fest auf den Luftauslass, bis er einrastet.

Kurzes bis mittellanges Haar (A):

Um Volumen und Stand am Haarsansatz zu erhalten, fahren Sie sanft mit den Diffusorringern leicht kreisend über die Kopfhaut. Gehen Sie dabei abschnittsweise vor.

Langes Haar (B):

Trocknen Sie zuerst die Haarspitzen, indem Sie sie locker auf die Diffusorringern legen. Führen Sie dann das Haar partieweise mit dem Diffusor an den Kopf heran und halten den Diffusor in dieser Position.

Um Stand am Haarsansatz zu erzeugen, bewegen Sie die Diffusorringern leicht kreisend über die Kopfhaut.

Entsorgung

Das Produkt enthält wiederverwertbare Elektrobauteile. Aus Umweltschutzgründen darf das Gerät nicht über den Hausmüll entsorgt werden. Bringen Sie es zu einer kommunalen Sammelstelle.



Änderungen vorbehalten.

Garantie

Als Hersteller übernehmen wir für dieses Gerät – nach Wahl des Käufers zusätzlich zu den gesetzlichen Gewährleistungsansprüchen gegen den Verkäufer – eine Garantie von 2 Jahren ab Kaufdatum. Innerhalb dieser Garantiezeit beseitigen wir nach unserer Wahl durch Reparatur oder Austausch des Gerätes unentgeltlich alle Mängel, die auf Material- oder Herstellungsfehlern beruhen. Die Garantie kann in allen Ländern in Anspruch genommen werden, in denen dieses Braun Gerät von uns autorisiert verkauft wird.

Von der Garantie sind ausgenommen: Schäden durch unsachgemäßen Gebrauch, normaler Verschleiß und Verbrauch sowie Mängel, die den Wert oder die Gebrauchstauglichkeit des Gerätes nur unerheblich beeinflussen. Bei Eingriffen durch nicht von uns autorisierte Braun Kundendienstpartner sowie bei Verwendung anderer als Original Braun Ersatzteile erlischt die Garantie.

Im Garantiefall senden Sie das Gerät mit Kaufbeleg bitte an einen autorisierten Braun Kundendienstpartner. Die Anschrift finden Sie unter www.service.braun.com oder können Sie kostenlos unter 00800/27 28 64 63 erfragen.

English

Please read these use instructions carefully before use and keep them for future reference.

Important

- Plug your hairdryer into an alternating current outlet only and be sure that your household voltage corresponds to the voltage marked on the hairdryer.
-  This appliance must never be used near water (e.g. a filled wash basin, bathtub or shower). Do not allow the appliance to become wet.
- When the hairdryer is used in a bathroom, unplug it after use. The proximity of water represents a hazard even when the hair dryer is switched off.
- For additional protection, it is advisable to install a residual current device (RCD) with a rated residual operating current not exceeding 30 mA in the electrical circuit of your bathroom. Ask your installer for advice.
- Care should be taken not to block the inlet and outlet grill when the hairdryer is switched on. If either grill becomes blocked, the hairdryer will automatically cut out. After cooling for a few minutes, it

will switch back on automatically.

- Do not wrap the mains cord around the appliance. Regularly check the mains cord for wear or damage. If the cord is damaged, it must be replaced by an authorized Braun Service Centre in order to avoid a hazard.
- This appliance can be used by children aged from 8 years and above and persons with reduced physical, sensory or mental capabilities or lack of experience and knowledge if they have been given supervision or instruction concerning the safe use of the appliance and understand the hazards involved. Children shall not play with the appliance. Cleaning and user maintenance shall not be made by children unless they are older than 8 years and supervised.

Description

- 1a Air flow switch
- 1b Temperature switch
- 2 Cool shot button
- 3 Styling nozzle
- 4 Styling diffuser
(model HD 585 only)

Switch settings

Air flow (1a)

- II high
- I low
- O off

Temperature (1b)

- III high
- II medium
- I low

Cool shot

To fix a style with cold air, press the cool shot button (2).

Styling nozzle

For fast and easy drying use the styling nozzle (3).

Using the diffuser

(model HD 585 only)

In order to create volume or style natural curls, attach the diffuser. Firmly push the diffuser (4) onto the air outlet and make sure it locks into place.

Short to mid-length hair (A):

To add volume and root lift, gently guide the diffuser fingers with a small circular motion over your scalp. Continue section by section.

Long hair (B):

First dry hair ends by placing them onto the finger plate. Then carefully lift the diffuser to your head and hold. Continue section by section. Finish off the roots with a gentle circular motion of the diffuser fingers on your scalp to add some lift.

Disposal

The product contains recyclable electronic waste. To protect the environment, do not dispose of it in the household waste. Take it to appropriate local collection points.



Guarantee

We grant a 2 year guarantee on the product commencing on the date of purchase. Within the guarantee period we will eliminate any defects in the appliance resulting from faults in materials or workmanship, free of charge either by repairing or replacing the complete appliance at our discretion.

This guarantee extends to every country where this appliance is supplied by Braun or its appointed distributor.

This guarantee does not cover: damage due to improper use, normal wear or use as well as defects that have a negligible effect on the value or operation of the appliance. The guarantee becomes void if repairs are undertaken by unauthorised persons and if original Braun parts are not used.

To obtain service within the guarantee period, hand in or send the complete appliance with your sales receipt to an authorised Braun Customer Service Centre (address information available online at www.service.braun.com).

For UK only:

This guarantee in no way affects your rights under statutory law.

Subject to change without notice.

Français

Veillez lire ce mode d'emploi attentivement avant d'utiliser l'appareil et conservez-le pour référence ultérieure.

Important

- Branchez votre sèche-cheveux uniquement sur courant alternatif et assurez-vous que la tension correspond bien à celle indiquée sur votre appareil.
-  Cet appareil ne doit jamais être utilisé à proximité de l'eau (par ex., une baignoire ou un évier rempli d'eau ou une douche). Ne jamais mouiller l'appareil.
- Lorsque vous utilisez votre sèche-cheveux dans une salle de bain, débranchez-le après usage, car la proximité de l'eau représente un danger, même lorsque l'appareil est éteint.
- Pour une protection supplémentaire, il est conseillé de faire installer un disjoncteur différentiel n'excédant pas 30 mA de courant résiduel maximum admis dans le circuit d'alimentation de la salle de bains. Demander conseil à son installateur.
- Prendre soin de ne pas obstruer les grilles d'arrivée et de sortie d'air lorsque le sèche-cheveux fonctionne. Si l'une de celles-ci

est obstruée, le sèche-cheveux s'arrête automatiquement. Après un refroidissement de quelques minutes, il se remettra en marche automatiquement.

- Ne pas enrouler le cordon autour de l'appareil. Vérifiez régulièrement que le cordon n'est ni usé, ni endommagé. Si le cordon d'alimentation est endommagé, il doit être remplacé dans un centre service agréé Braun afin d'éviter tout danger.
- Cet appareil peut être utilisé par des enfants à partir de 8 ans et par des personnes dont les capacités physiques, sensorielles ou mentales sont réduites, ou des personnes dénuées d'expérience ou de connaissance, si elles ont pu bénéficier d'une surveillance ou d'instructions préalables concernant l'utilisation de l'appareil en toute sécurité et si elles comprennent les dangers encourus. Les enfants ne doivent pas jouer avec l'appareil. Le nettoyage et l'entretien ne doivent pas être faits par des enfants, à moins qu'ils ne soient âgés de plus de 8 ans et qu'ils ne soient sous surveillance.

Description

- 1a Commutateur de ventilation
- 1b Commutateur de température
- 2 Bouton air froid
- 3 Embout de mise en forme
- 4 Diffuseur de volume (modèle HD 585 seulement)

Commutateur

Ventilation (1a)

- II puissante
- I modérée
- O arrêt

Température (1b)

- III chaude
- II moyenne
- I modérée

Air froid

Pour fixer votre coiffure grâce à l'air froid, appuyez sur le bouton air froid (2).

Embout de mise en forme

Pour un séchage rapide et facile (3).

Utilisation du diffuseur de volume

Pour créer du volume ou former des boucles naturelles, mettez le diffuseur (4) en place en l'enfonçant fermement sur la sortie d'air. Assurez-vous qu'il est bien enclenché.

Cheveux courts à mi-longs (A) :

Pour plus de volume et ce, dès les racines, guidez doucement les doigts du diffuseur en effectuant de petits mouvements circulaires sur votre cuir chevelu. Procédez de cette façon zone par zone.

Cheveux longs (B) :

Séchez tout d'abord les pointes en les plaçant sur l'accessoire muni de doigts. Déplacez ensuite doucement le diffuseur vers votre tête et maintenez-le ainsi quelques instants. Procédez de cette façon zone par zone. Finissez par les racines en effectuant des mouvements circulaires doux avec les doigts du diffuseur sur votre cuir chevelu pour ajouter du volume.

Mise au rebut

Cet appareil contient des déchets électroniques recyclables. Afin de contribuer à la protection de l'environnement, ne le jetez pas avec les ordures ménagères. Déposez-le au centre de collecte approprié.



Sujet à des modifications sans préavis.

Garantie

Nous accordons une garantie de 2 ans sur ce produit, à partir de la date d'achat. Pendant la durée de la garantie, Braun prendra gratuitement à sa charge la réparation des vices de fabrication ou de matière en se réservant le droit de décider si certaines pièces doivent être réparées ou si l'appareil lui-même doit être échangé.

Cette garantie s'étend à tous les pays où cet appareil est commercialisé par Braun ou son distributeur exclusif.

Cette garantie ne couvre pas : les dommages occasionnés par une utilisation inadéquate et l'usure normale. Cette garantie devient caduque si des réparations ont été effectuées par des personnes non agréées par Braun et si des pièces de rechange ne provenant pas de Braun ont été utilisées.

Pour toute réclamation intervenant pendant la période de garantie, retournez ou rapportez l'appareil ainsi que l'attestation de garantie à votre revendeur ou à un Centre Service Agréé Braun.

Veillez vous référer à www.service.braun.com ou appeler au 0 800 944 802 (service consommateurs - appel gratuit depuis un poste fixe) pour connaître le Centre Service Agréé Braun le plus proche de chez vous.

Clause spéciale pour la France

Outre la garantie contractuelle exposée ci-dessus, nos clients bénéficient de la garantie légale des vices cachés prévue aux articles 1641 et suivants du Code civil.

Español

Antes de usar el aparato por primera vez, lea las instrucciones detenidamente y consérvelas para futuras consultas.

Importante

- Enchufe el secador únicamente a una toma de corriente alterna y asegúrese de que el voltaje de su hogar se corresponde con el marcado en el aparato.
-  No utilice este aparato cerca del agua (p. ej., en un lavabo lleno de agua, en la bañera o en la ducha). No permita que el aparato se moje.
- Cuando utilice el secador en el cuarto de baño, desenchúfelo después de su uso ya que la proximidad del agua representa un peligro incluso con el aparato apagado.
- Para mayor protección, recomendamos instalar en el circuito eléctrico de su cuarto de baño un dispositivo de corriente residual con un índice de corriente residual no superior a 30 mA. Consulte a su instalador.
- No bloquee la entrada o salida de aire cuando el secador está en uso. Si esto sucediera, el secador se desconectará automáticamente. Después de enfriarse durante unos minutos, volverá a funcionar automáticamente.

- No enrolle el cable eléctrico alrededor del aparato. Revise el cordón con regularidad para comprobar que no muestre desgaste o daños. En caso de que el cable presente deterioro, deje de usar el aparato y llévelo a un servicio técnico autorizado de Braun. Una reparación defectuosa puede implicar riesgos para el usuario.
- Este aparato puede ser utilizado por niños a partir de los 8 años y personas con capacidades físicas, sensoriales o mentales reducidas o con falta de experiencia y conocimiento, si lo hacen bajo supervisión o si se les ha dado instrucciones adecuadas para el uso seguro del aparato y entienden los riesgos que implica. Los niños no deberían jugar con el aparato. Los niños no deberían realizar la limpieza y el mantenimiento del aparato a no ser que sean mayores de 8 años y lo hagan bajo supervisión.

Descripción

- 1a Interruptor de flujo de aire
- 1b Interruptor de temperatura
- 2 Botón de golpe de aire frío
- 3 Boquilla concentradora de aire
- 4 Accesorio difusor (solo para HD 585)

Interruptor

Flujo de aire (1a)

II alto

I bajo

O apagado

Temperatura (1b)

III alta

II media

I bajo

Golpe de frío

Para fijar un peinado con aire frío, presione el botón de golpe de aire frío (2).

Boquilla concentradora de aire

Para un secado fácil y rápido (3).

Utilización del accesorio difusor

Para dar más volumen o secar rizos naturales, coloque el difusor (4) presionándolo con firmeza en la salida del aire. Asegúrese de que esté bien sujeto.

Cabello corto y media melena (A):

Para añadir volumen y levantar el cabello desde la raíz, mueva los dedos del difusor suavemente haciendo pequeños movimientos circulares sobre el cuero cabelludo. Continúe haciéndolo por partes.

Cabello largo (B):

Primero seque las puntas del cabello colocándolas sobre la placa de dedos del difusor. A continuación, levante suavemente el difusor, manteniéndolo apoyado en su cabeza. Continúe haciéndolo por partes. Finalmente, seque las raíces con suave movimiento circular de los dedos del difusor sobre el cuero cabelludo para añadir volumen.

Eliminación

Este aparato contiene partes electrónicas reciclables. Para proteger el medio ambiente, no lo deseche junto con los residuos domésticos. Llévelo a algún punto de recogida local adecuado.



Sujeto a modificaciones sin previo aviso.

Garantía

Braun concede a este producto 2 años de garantía a partir de la fecha de compra. Dentro del periodo de garantía, subnaremos, sin cargo alguno, cualquier defecto del aparato imputable tanto a los materiales como a la fabricación, ya sea reparando, sustituyendo piezas, o facilitando un aparato nuevo según nuestro criterio.

La garantía no ampara averías por uso indebido, funcionamiento a distinto voltaje del indicado, conexión a un enchufe inadecuado, rotura, desgaste normal por el uso que causen defectos o una disminución en el valor o funcionamiento del producto.

La garantía perderá su efecto en caso de ser efectuadas reparaciones por personas no autorizadas, o si no son utilizados recambios originales de Braun. La garantía solamente tendrá validez si la fecha de compra es confirmada mediante la factura o el albarán de compra correspondiente.

Esta garantía tiene validez en todos los países donde este producto sea distribuido por Braun o por un distribuidor asignado por Braun.

En caso de reclamación bajo esta garantía, diríjase al Servicio de Asistencia Técnica de Braun más cercano:
www.service.braun.com.

Solo para España

Servicio al consumidor: Para localizar a su Servicio Braun más cercano o en el caso de que tenga Vd. alguna duda referente al funcionamiento de este producto, le rogamos contacte con el teléfono de este servicio 901 11 61 84.

Português

Antes de usar o aparelho, leia com atenção as instruções de utilização e guarde-as para consulta futura.

Importante

- Ligue o aparelho a uma tomada de corrente alterna e assegure-se que a voltagem de sua casa corresponde ao que está marcado no aparelho.
-  Nunca utilize este aparelho em lugares húmidos ou molhados (por ex. lavatório, banheira ou duche). Não permita que o aparelho se molhe.
- Quando o secador for usado numa casa de banho, desligue-o após a sua utilização uma vez que a proximidade da água representa um perigo mesmo quando o secador de cabelo estiver desligado.
- Para maior protecção, recomendamos a instalação de um dispositivo de corrente residual no circuito eléctrico da sua casa de banho, com um índice de corrente residual não superior a 30 mA. Consulte um electricista.
- Não deve bloquear a entrada ou saída de ar do secador durante a sua utilização. Caso isto suceda, o secador desligar-se-á automaticamente. Depois de arrefecer

durante alguns minutos, voltará a funcionar automaticamente.

- Não enrole o cabo de alimentação à volta do aparelho. Verifique com regularidade o estado do cabo para identificar desgaste ou danos. Se o cabo estiver danificado, não utilize o aparelho e leve-o a um Serviço de Assistência Técnica Braun, para evitar riscos.
- Este aparelho pode ser utilizado por crianças com idade igual ou superior a 8 anos e por pessoas com capacidades físicas, sensoriais ou mentais reduzidas, ou com falta de experiência e conhecimento, desde que sejam supervisionadas ou lhes tenham sido dadas instruções quanto à utilização segura do aparelho e se tiverem compreendido os perigos envolvidos. As crianças não devem brincar com o aparelho. A limpeza e a manutenção do aparelho só é permitida a crianças quando estas tiverem uma idade superior a 8 anos estejam sob supervisão.

Descrição

- 1a Interruptor de fluxo de ar
- 1b Interruptor de temperatura
- 2 Botão de jato de ar frio

- 3 Bocal de penteado
- 4 Difusor de volume (apenas com o modelo HD 585)

Interruptor

Fluxo de ar (1a)

- II alto
- I baixo
- O desligado

Temperatura (1b)

- III alta
- II média
- I baixa

Jato de ar frio

Para fixar um penteado com ar frio, pressione o interruptor de jato de ar frio (2).

Bocal de penteado

Para uma secagem rápida e fácil (3).

Usando o difusor de volume

De forma a criar volume ou caracóis naturais, coloque o difusor (4) carregando firmemente na saída de ar. Certifique-se de que trava o botão no devido sítio.

Cabelo curto e médio (A):

Para criar volume e levantar o cabelo da raiz, gire gentilmente os dedos do Difusor em pequenos movimentos circulares sobre o couro cabeludo. Continue este movimento madeixa a madeixa.

Cabelo comprido (B):

Primeiro seque as pontas do cabelo colocando-as em cima do lado com os dedos. De seguida, levante cuidadosamente o difusor até à cabeça e mantenha-o nessa posição. Continue este movimento madeixa a madeixa. Para finalizar, seque as raízes com um suave movimento circular dos dedos sobre o couro cabeludo, criando volume.

Eliminação

Este aparelho contém material electrónico reciclável. Para proteger o ambiente, não o elimine com o lixo doméstico. Leve-o para pontos de recolha ou reciclagem previstos para esse fim.



Sujeito a alterações sem aviso prévio

Garantia

Os nossos produtos dispõem de uma garantia de 2 anos a partir da data de compra. Qualquer defeito do aparelho imputável, quer aos materiais, quer ao fabrico, que torne necessário reparar, substituir peças ou trocar de aparelho dentro de período de garantia não terá custos adicionais.

A garantia não cobre avarias por utilização indevida, funcionamento a voltagem diferente da indicada, ligação a uma tomada de cor-rente eléctrica incorrecta, ruptura, desgaste normal por utilização que causem defeitos ou diminuição da qualidade de funcionamento do produto. A garantia perderá o seu efeito no caso de serem efectuadas reparações por pessoas não autorizadas ou se não forem utilizados acessórios originais Braun. A garantia só é válida se a data de compra for confirmada pela apresentação da factura ou documento de compra correspondente.

Esta garantia é válida para todos os países onde este produto seja distribuído pela Braun ou por um distribuidor Braun autorizado.

No caso de reclamação ao abrigo de garantia, dirija-se ao Serviço de Assistência Técnica Oficial Braun mais próximo: www.service.braun.com.

Só para Portugal

Apoia ao consumidor: Para localizar o seu Serviço Braun mais próximo, no caso de surgir alguma dúvida relativamente ao funcionamento deste produto, contacte-nos por favor pelo telefone 808 20 00 33.

Italiano

Leggere attentamente queste istruzioni per l'uso prima di utilizzare l'apparecchio e conservarle per consultarle in futuro.

Importante

- Collegare l'apparecchio solo a una rete a corrente alternata e controllare che la tensione di rete corrisponda a quella indicata sull'apparecchio.
-  L'apparecchio non deve mai essere utilizzato in prossimità di acqua (ad esempio bacinelle e vasche da bagno piene d'acqua o docce). Evitare che l'apparecchio si bagni.
- Quando si utilizza l'apparecchio in bagno, staccarlo sempre dalla presa dopo l'utilizzo, poiché un eventuale contatto con l'acqua potrebbe essere pericoloso anche se l'apparecchio è spento.
- Per la massima protezione, si raccomanda di far installare nel circuito elettrico della stanza da bagno un sistema salvavita con una soglia non superiore a 30 mA. Rivolgersi a un installatore per consigli dettagliati.
- Prestare attenzione a non ostruire le griglie di entrata e di uscita dell'aria mentre l'asciugacapelli è in funzione. Se entrambe le griglie vengono bloccate, l'asciugacapelli si spegne automaticamente. Dopo essersi raffreddato per qualche minuto, l'apparecchio si riaccenderà automaticamente.
- Non avvolgere il cavo di alimentazione attorno all'apparecchio. Controllare regolarmente il cavo di alimentazione per individuare segni di usura o danneggiamento. Se il cavo è danneggiato, l'apparecchio deve essere sostituito a cura di un centro di assistenza autorizzato Braun.
- L'apparecchio può essere utilizzato da bambini di almeno 8 anni e da persone con capacità fisiche, sensoriali o mentali ridotte oppure prove di esperienza e conoscenze, purché sotto supervisione o purché abbiano ricevuto istruzioni sull'utilizzo corretto dell'apparecchio e siano a conoscenza dei rischi derivanti dall'utilizzo. I bambini non devono giocare con l'apparecchio. La pulizia e la manutenzione dell'apparecchio non devono essere effettuate da bambini di età inferiore a 8 anni e senza la supervisione di un adulto.

Descrizione

- 1a Tasto di selezione del flusso
- 1b Tasto di selezione della temperatura
- 2 Tasto getto freddo
- 3 Becuccio per piega
- 4 Diffusore volumizzante (solo modello HD 585)

Accensione

Velocità flusso d'aria (1a)

- II alta
- I bassa
- O spento

Temperatura (1b)

- III alta
- II media
- I bassa

Getto freddo

Per fissare la piega con aria fredda, premere il pulsante del getto freddo (2).

Becuccio per piega

Per un'asciugatura rapida e semplice (3).

Utilizzo del diffusore volumizzante

Per creare uno stile luminoso o dei ricci perfetti, fissare il diffusore (4) premendolo con decisione sull'uscita dell'aria. Verificare che sia fissato correttamente.

Capelli corti o di lunghezza media (A):

Per dare volume dalla radice, passare le sporgenze del diffusore sul cuoio capelluto, con piccoli movimenti circolari. Continuare su ogni area da volumizzare.

Capelli lunghi (B):

Asciugare prima le punte posandole sulla superficie del diffusore. Quindi sollevare delicatamente il diffusore sulla testa e tenerlo in posizione. Continuare su ogni area da volumizzare. Completare l'operazione con movimenti circolari delle sporgenze del diffusore sul cuoio capelluto per dare ulteriore volume.

Smaltimento

Questo apparecchio contiene materiale elettronico riciclabile. Per salvaguardare l'ambiente si raccomanda di non gettare il prodotto nella spazzatura. Per lo smaltimento, rivolgersi a un centro specifico.



Documento soggetto a modifiche senza preavviso.

Garanzia

Braun fornisce una garanzia valevole per la durata di 2 anni dalla data di acquisto.

Nel periodo di garanzia verranno eliminati, gratuitamente, i guasti dell'apparecchio conseguenti a difetti di fabbrica o di materiali, sia riparando il prodotto sia sostituendo, se necessario, l'intero apparecchio.

Tale garanzia non copre: danni derivanti dall'uso improprio del prodotto, la normale usura conseguente al funzionamento dello stesso, i difetti che hanno un effetto trascurabile sul valore o sul funzionamento dell'apparecchio. La garanzia decade se vengono effettuate riparazioni da soggetti non autorizzati o con parti non originali Braun.

Per accedere al servizio durante il periodo di garanzia, è necessario consegnare o far pervenire il prodotto integro, insieme allo scontrino di acquisto, ad un centro di assistenza autorizzato Braun.

Contattare www.service.braun.com o il numero 800 440 017 per avere informazioni sul Centro di assistenza autorizzato Braun più vicino.

Nederlands

Lees voor het eerste gebruik deze gebruiksaanwijzing nauwkeurig door en bewaar voor latere naslag.

Belangrijk

- Uw haardroger alleen op wisselspanning aansluiten. Controleer altijd of de op het apparaat aangegeven netspanning overeenkomt met die van het lichtnet.
-  Gebruik het apparaat nooit in de nabijheid van of vlak boven water (bijv. boven gevulde wastafel, badkuip of douche). Zorg dat het apparaat niet nat wordt.
- Als u de haardroger in een badkamer gebruikt, haal dan de stekker uit het stopcontact na gebruik. De nabijheid van water is gevaarlijk, zelfs als de haardroger uitgeschakeld is.
- Voor extra beveiliging is het aan te raden de elektagroep in de badkamer van een aardlekschakelaar te voorzien (max. stroomafname 30 mA). Raadpleeg hiervoor uw installateur.
- Het dient voorkomen te worden dat het luchtinlaatrooster en/of de blaasopening geheel of gedeeltelijk wordt geblokkeerd wanneer het apparaat aanstaat. Als een van beiden wordt geblokkeerd, schakelt

de haardroger vanzelf uit.

Na een paar minuten afkoelen, schakelt het apparaat vanzelf weer in.

- Wikkel het snoer niet om het apparaat. Controleer het elektriciteits snoer geregeld op schade of slijtage. Wanneer het snoer beschadigd is, gebruik het apparaat dan niet meer en breng het naar een gemachtigd Braun Service Centrum om gevaren te voorkomen.
- Dit apparaat is geschikt voor gebruik door kinderen ouder dan 8 jaar en personen met een fysieke, sensorische of mentale beperking indien zij het product gebruiken onder begeleiding of instructies hebben gekregen over het veilig gebruik van het apparaat en de gevaren inzien. Zorg dat kinderen niet met het apparaat spelen. Het apparaat dient niet schoongemaakt of onderhouden te worden door kinderen, behalve onder toezicht en als ze 8 jaar of ouder zijn.

Omschrijving

- 1a Schakelaar voor luchtstroom
- 1b Temperatuurschakelaar
- 2 Cool shot-knop
- 3 Stylingmondstuk
- 4 Volumediffusor (alleen bij model HD 585)

Schakelaar

Luchtstroom (1a)

- II hoog
- I laag
- O uit

Temperatuur (1b)

- III hoog
- II medium
- I laag

Cool shot

Druk de cool shot-knop in om een kapsel te fixeren met koude lucht (2).

Stylingmondstuk

Voor snel en eenvoudig drogen (3).

Volumediffusor gebruiken

Om volume te creëren of natuurlijke krullen te stylen, bevestigt u de diffusor (4) door deze stevig in de luchtuitlaat te duwen. Zorg ervoor dat de diffusor vastklikt.

Kort tot middellang haar (A):

Om volume in het haar aan te brengen, beweegt u de diffusor, met de diffusorvingers, door middel van kleine draaibewegingen over de hoofdhuid. Vervolg dit stukje voor stukje.

Lang haar (B):

Droog eerst de haarpunten door deze op de plaat met de diffusorvingers te leggen. Til vervolgens voorzichtig met de diffusor het haar op richting het hoofd en houd vast. Vervolg dit stukje voor stukje. Beëindig het drogen bij de haaraanzet door met de diffusorvingers kleine draaibewegingen over de hoofdhuid te maken.

Weggoeien

Dit apparaat bevat recyclebaar elektronisch afval. Gooi, ter bescherming van het milieu, het apparaat niet weg bij het huisafval. Breng het naar de daarvoor bestemde verzamelpunten.



Wijzigingen voorbehouden.

Garantie

Op dit produkt verlenen wij een garantie van 2 jaar geldend vanaf datum van aankoop. Binnen de garantieperiode zullen eventuele fabricagefouten en/of materiaalfouten gratis door ons worden verholpen, hetzij door reparatie, vervanging van onderdelen of omruilen van het apparaat.

Deze garantie is van toepassing in elk land waar dit apparaat wordt geleverd door Braun of een officieel aangestelde vertegenwoordiger van Braun.

Beschadigingen ten gevolge van onoordeelkundig gebruik, normale slijtage en gebreken die de werking of waarde van het apparaat niet noemenswaardig beïnvloeden vallen niet onder de garantie. De garantie vervalt bij reparatie door niet door ons erkende service-afdelingen en/of gebruik van niet originele Braun onderdelen.

Om gebruik te maken van onze service binnen de garantieperiode, dient u het complete apparaat met uw aankoopbewijs af te geven of op te sturen naar een geautoriseerd Braun Customer Service Centre: www.service.braun.com.

Bel 0 800 44 55 388 voor een Braun Customer Service Centre bij u in de buurt.

Dansk

Læs brugervejledningen grundigt igennem, før apparatet tages i brug, og behold den til fremtidig reference.

Vigtigt

- Hårtørreren må kun sluttes til et stik med vekselstrøm. Kontroller, at netspændingen svarer til den spænding, som står på hårtørreren.
-  Apparatet må aldrig anvendes i nærheden af vand (f.eks. en fyldt håndvask, et badekar eller brusebad). Apparatet må ikke blive vådt.
- Når hårtørreren bruges i badeværelset, skal du altid trække stikket ud efter brug og inden rengøring. Selv slukkede hårtørrere udgør en sikkerhedsrisiko, hvis stikket ikke er trukket ud.
- Som yderligere sikkerhed anbefales det at installere en fejlstrømssikring i badeværelsets elektriske strømkreds med en tilladt reststrøm på maks. 30 mA. Få yderligere oplysninger hos en elektriker.
- Hårtørreren er udstyret med automatisk overophedningsbeskyttelse, som slukker for varmelementet i tilfælde af overophedning. Efter en kort afkølingsperiode, tænder varmelementet igen. Sørg for at luftindtaget og udblæsningen altid er helt fri.

- Dette apparat kan anvendes af børn fra 8 år og personer med nedsatte fysiske, sansemæssige eller mentale evner eller manglende erfaring eller viden, hvis de er under opsyn og får instruktioner om sikker brug af apparatet og forstår den involverede fare. Børn må ikke lege med apparatet. Rengøring og brugervedligeholdelse må ikke udføres af børn, med mindre de er over 8 år og er under opsyn.

Beskrivelse

- 1a Knap til valg af luftstrøm
- 1b Knap til valg temperatur
- 2 Cool shot knap
- 3 Styling mundstykke
- 4 Styling diffuser (kun i model HD 585)

Indstillinger

Luftstrøm (1a)

- II kraftig luftstrøm
- I svag luftstrøm
- O slukket

Temperatur (1b)

- III høj
- II medium
- I lav

Cool shot

For at fiksere en frisure med kold luft, tryk på cool shot-knappen (2).

Styling mundstykke

Til hurtig og nem hårtørring (3).

Brug af diffuseren

Hvis du vil have mere volumen eller naturlige krøller. Sæt diffuseren (4) på ved at skubbe den fast på luftudtaget. Sørg for, at det låser på plads.

Kort til mellemlangt hår (A):

Tilføj volumen og løft ved rødderne ved at føre diffuserens finger rundt med små cirkelbevægelser over hovedbunden, forsæt således en sektion ad gangen.

Langt hår (B):

Start med at tørre spidserne ved at placere dem på fingerpladen. Løft derefter forsigtigt håret med diffuseren mod hovedbunden og hold. Slut af ved rødderne med nænsomme cirkelbevægelser med diffuserfingrene mod hovedbunden for at give noget løft.

Bortskaffelse

Produktet indeholder elektriske dele til genbrug. Af hensyn til miljøet bør det ikke bortskaffes sammen med husholdningsaffald men afleveres på en genbrugsstation.



Der tages forbehold for ændringer uden forudgående varsel.

Garanti

Braun yder 2 års garanti på dette produkt gældende fra købsdatoen. Inden for garantiperioden vil Braun for egen regning afhjælpe fabrikations- og materialefejl efter vort skøn gennem reparation eller ombytning af apparatet. Denne garanti gælder i alle lande, hvor Braun er repræsenteret.

Denne garanti dækker ikke skader opstået ved fejlbetjening, normalt slid eller fejl som har ringe effekt på værdien eller funktionsdygtigheden af apparatet. Garantien bortfalder ved reparationer udført af andre end de af Braun anviste reparatører og hvor originale Braun reservedele ikke er anvendt.

Ved service inden for garantiperioden afleveres eller indsendes hele apparatet sammen med købsbevis til et autoriseret Braun Service Center:
www.service.braun.com.

Ring 7015 0013 for oplysning om nærmeste Braun Service Center.

Norsk

Les bruksanvisningen nøye før du tar produktet i bruk, og ta vare på den til senere bruk.

Viktig

- Hårføneren skal kun tilsluttes et vekselstrømuttak. Kontroller at nettspenningen i huset samsvarer med spenningen som er angitt på apparatet.
-  Dette apparatet må aldri brukes i nærheten av vann (f.eks. vann i servant, badekar eller dusj). Pass på at apparatet ikke blir vått.
- Når føneren brukes på badet, må støpselet alltid trekkes ut av stikkkontakten etter bruk. Selv en hårføner som er slått av representerer en fare dersom støpselet ikke er tatt ut av stikkkontakten.
- Som ekstra beskyttelse anbefaler vi at du installerer en reststrømbryter (RCD) med en angitt driftsstrøm som ikke overstiger 30 mA i den elektriske kretsen på badet. Be en elektriker om råd.
- Gitteret for luftinntak og blåserør må ikke blokkeres når føneren er i bruk. Om et av gitrene blokkeres vil hårføneren automatisk slås av. Etter noen minutter med avkjøling vil den slå seg på igjen automatisk.

- Strømledningen må ikke vikles rundt apparatet. Kontroller ledningen regelmessig for slitasje og skader. Om ledningen er skadet, må den erstattes av et autorisert Braun service-senter for å unngå fare.
- Dette apparatet kan brukes av barn fra og med 8 år og personer med reduserte fysiske, sensoriske eller mentale evner, eller manglende erfaring og kunnskap, hvis de er under tilsyn eller har fått instruksjon om sikker bruk av apparatet og forstår farene ved bruk av apparatet. Barn skal ikke leke med apparatet. Rengjøring og vedlikehold av apparatet skal ikke foretas av barn med mindre de er eldre enn 8 år og har tilsyn av en voksen.

Beskrivelse

- 1a Luftstrømbryter
- 1b Temperaturbryter
- 2 Cool shot-knapp
- 3 Stylingmunnstykke
- 4 Volumdiffuser (kun med modell HD 585)

Bryterinnstillinger

Luftstrøm (1a)

- II høy
- I lav
- O av

Temperatur (1b)

- III høy
- II medium
- I lav

Cool shot

For å style med kald luft, trykk på cool shot-knappen (2).

Stylingmunnstykke

For rask og enkel hårtørk (3).

Bruk av volumdiffuseren

For å skape volum eller naturlige krøller, fest diffuseren (4) ved å presse den fast mot luftuttaket og se til at den låser seg på plass.

Kort til mellomlangt hår (A):

For å øke volum og løfte røttene, før diffuserfingrene forsiktig i sirkelbevegelser over hodebunnen. Fortsett seksjon for seksjon.

Langt hår (B):

Først tørk hårtuppene ved å plassere dem på fingerplaten. Løft deretter diffuseren mot hodet og hold, fortsett seksjon for seksjon. Avslutt ved røttene med en forsiktig sirkelbevegelse mot hodebunnen for å skape noe løft.

Deponering

Produktet inneholder resirkulerbart elektronisk avfall. For å beskytte miljøet bør apparatet ikke kastes i husholdningsavfallet, men leveres til et lokalt innleveringssted for elektronisk avfall.



Garanti

Vi gir 2 års garanti på produktet gjeldende fra kjøpsdato.

I garantitiden vil vi gratis rette eventuelle fabrikkasjons- eller materialfeil, enten ved reparasjon eller om vi finner det hensiktsmessig å bytte hele produktet.

Denne garanti er gyldig i alle land der Braun eller Brauns distributør selger produktet.

Denne garanti dekker ikke: skader på grunn av feil bruk, normal slitasje eller skader som har ubetydelig effekt på produktets verdi og virkemåte. Garantien bortfaller dersom reparasjoner utføres av ikke autorisert person eller hvis andre enn originale Braun reservedeler benyttes.

For service i garantitiden skal hele produktet leveres eller sendes sammen med kopi av kjøpskvittering til nærmeste autoriserte Braun Serviceverksted: www.service.braun.com.

Ring 22 63 00 93 for å bli henvist til nærmeste autoriserte Braun Serviceverksted.

NB

For varer kjøpt i Norge har kunden garanti i henhold til NEL's Leveringsbetingelser.

Med forbehold om endringer.

Svenska

Läs bruksanvisningen noga innan du använder produkten och spara den för framtida bruk.

Viktigt

- Hårfönen får endast anslutas till eluttag med växelström. Kontrollera att spänningen i hushållet motsvarar den spänning som är angiven på produkten.
-  Apparaten får aldrig användas nära vatten (t.ex. ett fyllt handfat, ett badkar eller en dusch). Apparaten får inte bli våt.
- När du använder apparaten i ett badrum ska du alltid dra ut kontakten efter användning och före rengöring. Även en avstängd hårfön är en risk om kontakten inte är utdragen.
- För ytterligare skydd bör du installera en jordfelsbrytare i badrummet, som utlöser vid en spänning på 30 mA. Be installatören om råd.
- Se till att inte blockera luftintaget eller luftutloppet när hårfönen är på. Om något av intagen blockeras stängs hårfönen av automatiskt. När den efter några minuter har svalnat sätts den automatiskt igång igen.
- Linda inte sladden runt produkten. Kontrollera regelbundet

om det finns förslitningsskador eller andra skador på sladden. Om sladden är skadad måste den bytas ut på ett auktoriserat Braun Servicecenter för att undvika fara.

- Apparaten kan användas av barn över 8 år och personer med nedsatt fysisk eller mental förmåga eller bristande erfarenhet och kunskap om användningen övervakas eller om de har fått instruktioner om hur produkten ska användas på ett säkert sätt och förstår riskerna med den. Barn får inte använda produkten som leksak. Rengöring och underhåll ska inte utföras av barn, om de inte är över 8 år och under uppsikt.

Beskrivning

- 1a Luftflödesknapp
- 1b Temperaturknapp
- 2 Kallluftsknapp
- 3 Stylingmunstycke
- 4 Volymdiffuser (endast modell HD 585)

Inställningar

Luftflöde (1a)

- II starkt
- I svagt
- O av

Temperatur (1b)

- III hög
- II medium
- I låg

Kallluft

Tryck in kallluftsknappen (2) för att fixera en frisyr med kall luft.

Stylingmunstycke

För snabb och enkel torkning (3).

Använda volymdiffusern

För att skapa volym eller styla naturliga lockar, tryck fast diffusern (4) på luftutloppet tills den sitter på plats ordentligt.

Kort till mellanlångt hår (A):

För varsamt diffuserns fingrar med små cirkelformade rörelser över hårbotten för att ge håret ett lyft. Fortsätt så sektion för sektion.

Långt hår (B):

Torka först topparna genom att placera dem på fingerplattan. Lyft sedan diffusern mot huvudet och håll. Fortsätt så sektion för sektion. Avsluta i rötterna med en försiktig cirkelrörelse med diffuserns fingrar mot hårbotten för att ge håret ett lyft.

Avyttrande

Produkten innehåller elektriskt avfall som kan återvinnas. För att skydda miljön ska den inte avyttras i hushållssoporna, utan lämnas den på lämplig samlingsplats.



Kan ändras utan föregående meddelande.

Garanti

Vi garanterar denna produkt för två år från och med inköpsdatum. Under garantitiden kommer vi utan kostnad, att avhjälpa alla brister i apparaten som är hänförliga till fel i material eller utförande, genom att antingen reparera eller byta ut hela apparaten efter eget gottfinnande.

Denna garanti gäller i alla länder där denna apparat levereras av Braun eller deras auktoriserade återförsäljare.

Garantin gäller ej: skada på grund av felaktig användning eller normalt slitage, liksom brister som har en försumbar inverkan på apparatens värde eller funktion. Garantin upphör att gälla om reparationer utförs av icke behörig person eller om Brauns originaldelar inte används.

För att erhålla service under garantitiden skall den kompletta apparaten lämnas in tillsammans med inköpskvittot, till ett auktoriserat Braun verkstad: www.service.braun.com.

Ring 020-21 33 21 för information om närmaste Braun verkstad.

Suomi

Ennen kuin käytät tuotetta, lue käyttöohjeet huolellisesti ja säilytä ne vastaisuuden varalle.

Tärkeää

- Yhdistä hiustenkuivaaja normaaliin vaihtojännitepistorasiaan ja varmista, että jännite vastaa hiustenkuivaajaan merkittyä jännitettä.
-  Tätä laitetta ei saa käyttää veden lähellä (esim. vedellä täytetyn pesualtaan, kylpyammeen tai suihkun lähellä). Älä anna laitteen kastua.
- Kun hiustenkuivaajaa käytetään kylpyhuoneessa, irrota johto aina pistorasiasta käytön jälkeen. Laitte voi aiheuttaa myös sammutettuna vahingonvaaran, jos se on kytketty pistorasiaan.
- Turvallisuutta voi lisätä asentamalla vikavirtasuojan, jonka nimellinen toimintavirta on enintään 30 mA kylpyhuoneen virtapiirissä. Kysy lisätietoja sähköasentajalta.
- Varmista, ettei hiustenkuivaajan tulo- ja menoaukon ritilä tukkiudu laitteen ollessa päällä. Mikäli jompikumpi aukoista tukkiutuu, hiustenkuivaaja kytkeytyy automaattisesti pois päältä. Lyhyen jäähdytysjakson jälkeen lämpövastus kytkeytyy taas päälle.

- Älä kierrä verkkojohtoa laitteen ympärille. Tarkista säännöllisesti, ettei verkkojohto ole kulunut tai vahingoittunut. Jos verkkojohto on vioittunut, vie se vaihdettavaksi lähimpään Braun-huoltoliikkeeseen vaaran välttämiseksi. Laitteen verkkojohto tulee vaihdattaa valtuutetussa Braun-huoltoliikkeessä. Valtuuttamaton huoltotyö voi aiheuttaa vakavia vaaratilanteita käyttäjälle.
- Yi 8-vuotiaat lapset tai sellaiset henkilöt, joiden fyysinen, sensorinen tai henkinen toimintakyky on rajoittunut tai joilla ei ole tarvittavaa kokemusta tai tietoa laitteen käytöstä, voivat käyttää laitetta, jos heitä valvotaan ja ohjeistetaan laitteen turvallisen käytön osalta ja he ymmärtävät käyttöön liittyvät vaaratekijät. Lasten ei saa antaa leikkiä laitteella. Yi 8-vuotiaat lapset saavat puhdistaa ja huoltaa laitetta valvonnan alaisina.

Laitteen osat

- 1a Ilmavirtauksen virtapainike
- 1b Lämpötilan virtapainike
- 2 Viileäpuhalluksen painike
- 3 Muotoilusutin
- 4 Volume-diffusori (only with model HD 585)

Painikkeiden asetukset

Ilmavirtaus (1a)

- II voimakas
- I alhainen
- O pois päältä

Lämpötila (1b)

- III korkea
- II keskitehoinen
- I alhainen

Viileäpuhallus

Paina viileäpuhalluspainiketta (2) kiinnittääksesi tyylin viileän ilmavirtauksen avulla.

Muotoilusuitin

Nopeaan ja helppoon muotoiluun (3).

Volume-diffusorin käyttö

Saadaksesi aikaan tuuheutta tai luonnolliset kiharat liitä diffusori (4) hiustenkuivaajaan painamalla se napakasti kiinni ilman ulostuloaukkoon. Varmista, että se lukittuu paikoilleen.

Lyhyet tai keskipitkät hiukset (A):

Liikuta diffusoria kevyesti pyörivin liikkein hiuspohjaa myöten saadaksesi aikaan tuuheutta tai kohottaaksesi hiuksia tyvestä. Käy hiukset läpi osiolta.

Pitkät hiukset (B):

Kuivaa ensin hiuksen latvat asettamalla ne diffusorin päälle. Siirrä sitten diffusori varovasti päätä vasten ja pidä paikallaan. Käy hiukset läpi osiolta. Liikuta lopuksi diffusoria kevyesti pyörivin liikkein hiuspohjaa myöten kohottaaksesi hiuksia tyvestä.

Hävitys

Tuote sisältää kierrätettävää elektroniikkajätettä. Kun laite on tullut elinkaarensa päähän, säästä ympäristöä äläkä hävitä laitetta kotitalousjätteiden mukana vaan vie se jätteenkeräyspisteeseen.



Tiedot voivat muuttua ilman ennakoilmoitusta.

Takuu

Tälle tuotteelle myönnämme 2 vuoden takuun ostopäivästä lukien Suomessa voimassa olevien alan takuehtojen TE90 mukaan. Takuuajana korvataan veloituskaikki viat, jotka aiheutuvat materiaaliviasta tai valmistusvirheestä. Korvaus tapahtuu harkintamme mukaan korjaamalla, vaihtamalla viallinen osa tai vaihtamalla koko laite uuteen. Takuu on voimassa kaikkialla maailmassa sillä edellytyksellä, että laitetta myydään ko. maassa Braunin tai virallisen maahantuojaan toimesta.

Takuun piiriin eivät kuulu seuraavat viat: viat, jotka johtuvat virheellisestä käytöstä, normaalista kulumisesta tai viat, jolla on vähäinen merkitys laitteen arvoon tai toimintaan. Takuun voimassaolo lakkaa, jos laitetta korjataan muualla kuin valtuutetussa Braun-huoltoliikkeessä tai jos laitteessa käytetään muita kuin alkuperäisiä varaosia.

Yksilöity ostokuitti riittää takuun voimassaolon osoittamiseksi: www.service.braun.com.

Lisätietoa takuuseen liittyvistä asioista saa asiakaspalvelukeskuksestamme numerosta 020-377 877.

Polski

Uważnie przeczytaj tę instrukcję przed użyciem i zachowaj ją na przyszłość.

Ważne

- Przed włączeniem urządzenia do kontaktu prosimy sprawdzić, czy napięcie w gniazdku jest zgodne z napięciem umieszczonym na tabliczce znamionowej urządzenia.
-  Suszarki nie wolno używać w pobliżu wody (np. nad umywalką, w wannie, pod prysznicem). Nie należy dopuszczać do zamoczenia urządzenia.
- Gdy suszarka jest używana w łazience, należy odłączyć ją od zasilania po użyciu, ponieważ bliskość wody stanowi zagrożenie nawet wtedy, gdy suszarka jest wyłączona.
- Dodatkowe zabezpieczenie stanowi zamontowanie w domowej instalacji elektrycznej prądowego wyłącznika ochronnego ze znamionowym prądem wyłączającym nie większym niż 30 mA. Usługę taką może wykonać uprawniony elektryk.
- Należy zadbać, aby nie zastać wlotu i wylotu powietrza podczas pracy suszarki. Jeżeli nastąpi przeciążenie – na przykład przy zastąpieniu wlotu lub wylotu powietrza – suszarka wyłączy się automatycznie, a po kilku minutach, po ostygnięciu, włączy się ponownie.
- Nie owijaj przewodu zasilającego wokół urządzenia. Regularnie sprawdzaj przewód zasilający pod kątem zużycia lub uszkodzeń. Jeśli przewód jest uszkodzony, zaprzestań użytkowania urządzenia i oddaj je do naprawy do autoryzowanego punktu serwisowego Braun. Nieautoryzowane prace naprawcze mogą narazić użytkownika na poważne zagrożenie.
- To urządzenie może być używane przez dzieci w wieku od lat 8, a także przez osoby o ograniczonych zdolnościach fizycznych, sensorycznych lub umysłowych oraz osoby niemające wystarczającego doświadczenia ani wiedzy, o ile są nadzorowane albo zostały poinstruowane w zakresie bezpiecznego użytkowania tego urządzenia i są świadome istniejących zagrożeń. Nie wolno zezwalać dzieciom na zabawę urządzeniem. Czyszczenie i konserwacja urządzenia nie mogą być wykonane przez dzieci, chyba że są one starsze niż 8 lat i nadzorowane.

Opis produktu

- 1a Przełącznik przepływu powietrza
- 1b Przełącznik temperatury
- 2 Przycisk zimnego nawiewu
- 3 Dysza do stylizacji
- 4 Dyfuzor objętościowy (tylko z modelem HD 585)

Przełącznik

Przepływ powietrza (1a)

- II Wysoki
- I Niski
- O Nadmuchi wyłączony

Temperatura (1b)

- III Wysoka
- II Średnia
- I Niska

Zimny nawiew

Aby utrwalić fryzurę chłodnym powietrzem, naciśnij przycisk zimnego nawiewu (2).

Dysza do stylizacji

Szybkie i łatwe suszenie (3).

Używanie dyfuzora objętościowego

W celu zwiększenia objętości lub ustylizowania naturalnych loków przymocuj dyfuzor (4), wpychając go mocno na wylot powietrza. Powinien zatrzaskać się na miejscu.

Włosy do średniej długości (A):

Aby zwiększyć objętość włosów u nasady, poprowadź nasadkę dyfuzora łagodnie kolistymi ruchami. Kolejno układaj poszczególne pasma włosów.

Długie włosy (B):

Najpierw wysusz końcówki włosów, układając je na nasadce dyfuzora. Następnie ostrożnie zbliż dyfuzor do głowy i przytrzymaj. Kolejno układaj poszczególne pasma włosów. By lekko unieść włosy u nasady, przemieszczaj dyfuzor po skórze głowy łagodnymi kolistymi ruchami.

Utylizacja

Ten symbol oznacza, że to urządzenie zawiera elementy elektroniczne, które mogą być poddane recyklingowi. Aby chronić środowisko, nie należy wyrzucać urządzenia razem z odpadami domowymi. Zabierz je do odpowiedniego miejscowego punktu zbiórki zużytych urządzeń.



Zastrzega się prawo do dokonywania zmian.

Warunki gwarancji

1. Procter & Gamble International Operations SA z siedzibą w Route de St-Georges 47, 1213 Petit Lancy 1 w Szwajcarii, gwarantuje sprawne działanie sprzętu w okresie 24 miesięcy od daty jego wydania Kupującemu. Ujawnione w tym okresie wady będą usuwane bezpłatnie, przez autoryzowany punkt serwisowy, w terminie 14 dni od daty dostarczenia sprzętu do autoryzowanego punktu serwisowego.
2. Kupujący może wysłać sprzęt do naprawy do najbliższego znajdującego się autoryzowanego punktu serwisowego lub skorzystać z pośrednictwa sklepu, w którym dokonał zakupu sprzętu. W takim wypadku termin naprawy ulegnie wydłużeniu o czas niezbędny do dostarczenia i odbioru sprzętu.
3. Kupujący powinien dostarczyć sprzęt w opakowaniu należycie zabezpieczonym przed uszkodzeniem. Uszkodzenia spowodowane niedostatecznym zabezpieczeniem sprzętu nie podlegają naprawom gwarancyjnym. Naprawom gwarancyjnym nie podlegają także inne uszkodzenia powstałe w następstwie okoliczności, za które Gwarant nie ponosi odpowiedzialności.

ści, w szczególności zawinione przez Poczta Polską lub firmy kurierskie.

4. Niniejsza gwarancja jest ważna jedynie z dokumentem zakupu i obowiązuje wyłącznie na terytorium Rzeczypospolitej Polskiej.
5. Okres gwarancji przedłuża się o czas od zgłoszenia wady lub uszkodzenia do naprawy sprzętu i zwrotnego postawienia go do dyspozycji Kupującego.
6. Naprawa gwarancyjna nie obejmuje czynności przewidzianych w instrukcji, do wykonania, których Kupujący zobowiązany jest we własnym zakresie i na własny koszt.
7. Ewentualne oczyszczenie sprzętu dokonywane jest na koszt Kupującego według cennika danego autoryzowanego punktu serwisowego i nie będzie traktowane jako naprawa gwarancyjna, chyba, że oczyszczenie jest niezbędne do usunięcia wady w ramach świadczeń objętych niniejszą gwarancją i nie stanowi czynności, o których mowa w p. 6.
8. Gwarancją nie są objęte:
 - a) mechaniczne uszkodzenia sprzętu spowodowane w czasie jego użytkowania lub w czasie dostarczania sprzętu do naprawy;
 - b) uszkodzenia i wady wynikłe na skutek:
 - używania sprzętu do celów innych niż osobisty użytek;
 - niewłaściwego lub niezgodnego z instrukcją użytkowania, konserwacji, przechowywania lub instalacji;
 - używania niewłaściwych materiałów eksploatacyjnych;
 - napraw dokonywanych przez nieuprawnione osoby; stwierdzenie faktu takiej naprawy lub samowolnego otwarcia plomb lub innych zabezpieczeń sprzętu powoduje utratę gwarancji;
 - przeróbek, zmian konstrukcyjnych lub używania do napraw nieoryginalnych części zamienionych;
- c) części szklane, żarówki, oświetlenia;
- d) ostrza i folie do golarek oraz materiały eksploatacyjne.
9. Bez nazwy, modelu sprzętu i daty jego zakupu potwierdzonej pieczętą i podpisem sprzedawcy albo paragonu lub faktury zakupu z nazwą i modelem sprzętu, karta gwarancyjna jest nieważna.
10. Niniejsza gwarancja na sprzedany towar konsumpcyjny nie wyłącza, nie ogranicza ani nie zawiesza uprawnień Kupującego wynikających z niezgodności towaru z umową.

Český

Tyto pokyny si, prosím, před použitím pečlivě prostudujte a uschovejte je pro pozdější použití.

Důležité

- Vysoušeč připojujte pouze k síti o střídavém napětí a vždy předem zkontrolujte, zda napětí uvedené na vysoušeči odpovídá napětí v zásuvce.
-  Toto zařízení se nesmí nikdy používat v těsné blízkosti vody (např. u napuštěného umyvadla či vany, nebo ve sprše). Dbejte na to, aby se přístroj nenamočil.
- Pokud se vysoušeč používá v koupelně, po použití jej, prosím, odpojte. Blízkost vody totiž představuje riziko, i když je vysoušeč vypnutý.
- Doplnkovou ochranu poskytuje instalace vypínacího ochranného zařízení do bytového rozvodu se jmenovitým vypínacím proudem nižším než 30 mA. Poradte se s odborným elektrikářem.
- Dbejte na to, aby při zapnutí přístroje nedošlo k zakrytí mřížky nasávacího ani výfukového otvoru. Pokud dojde k zablokování některého z otvorů, vysoušeč se automaticky vypne. Po ochlazení se po několika minutách opět automaticky zapne.

- Neomotávejte napájecí kabel kolem přístroje. Pravidelně kontrolujte, zda není napájecí kabel poškozen nebo opotřeben. Pokud je poškozen, ihned přestaňte přístroj používat a odnechte jej do servisního střediska společnosti Braun.
- Děti starší 8 let a osoby se sníženou fyzickou pohyblivostí, schopností vnímání či mentálním zdravím a osoby bez zkušeností nebo odpovídajícího povědomí mohou tento spotřebič používat pod dohledem nebo po obdržení pokynů k jeho bezpečnému používání a seznámení se s možnými riziky. Spotřebič není určen jako hračka pro děti. Děti bez dozoru a mladší 8 let nesmí provádět čištění a údržbu přístroje.

Popis

- 1a Přepínač proudění vzduchu
- 1b Nastavení teploty
- 2 Tlačítko ochlazování
- 3 Zužující tryska
- 4 Difúzér (pouze u modelu HD 585)

Přepínač

Proud vzduchu (1a)

- II vysoký
- I nízký
- O vypnuto

Teplota (1b)

- III vysoká
- II střední
- I nízký

Ochlazování

Chcete-li zafixovat tvar účesu studeným vzduchem, stiskněte tlačítko ochlazování (2).

Zužující tryska

Pro rychlé a snadné vysoušení (3).

Použití difuzéru

Pro větší objem nebo úpravu přirozených kadeří přiložte difuzér (4) na ústí přístroje a zatlačte. Ujistěte se, že na místo správně zapadne.

Krátké až polodlouhé vlasy (A):

Abyste účesu dodali objem a nadzdvihli vlasy u kořínek, pomalu pohybujte prsty nástavce malými krouživými pohyby po pokožce hlavy. Postupujte po jednotlivých partiích.

Dlouhé vlasy (B):

Nejprve vysušte koncečky vlasů položením na plochu s prsty nástavce. Pak příslušnou partii vlasů opatrně zdvihněte s difuzérem k hlavě a přidržte. Postupujte po jednotlivých partiích. Vysušte i koříny tím, že budete jemně malými kroužky pohybovat prsty difuzéru po pokožce hlavy, čímž účes získá objem.

Likvidace

Tento přístroj obsahuje recyklovatelný elektronický odpad. V rámci ochrany životního prostředí jej, prosím, nevyhazujte do běžného odpadu. Odneste jej, prosím, na příslušné sběrné místo.



Deklarovaná hodnota emise hluku tohoto spotřebiče je 82 dB(A), což představuje hladinu A akustického výkonu vzhledem na referenční akustický výkon 1 pW.

Změny jsou vyhrazeny.

Záruka

Poskytujeme dvouletou záruku na výrobek s platností od data jeho zakoupení. V záruční lhůtě bezplatně odstraníme všechny vady přístroje zapříčiněné chybou materiálu nebo výroby, a to buď formou opravy, nebo výměnou celého přístroje (podle našeho vlastního uvážení).

Uvedená záruka je platná v každé zemi, ve které tento přístroj dodává společnost Braun nebo její pověřený distributor.

Záruka se netýká následujících případů: poškození zapříčiněné nesprávným použitím, běžné opotřebování (například plátků holicího strojku nebo pouzdra zastříhovače), jakož i vady, které mají zanedbatelný dosah na hodnotu nebo funkci přístroje. Pokud opravu uskuteční neautorizovaná osoba a nebudou-li použity původní náhradní díly společnosti Braun, platnost záruky bude ukončena.

Pokud v záruční lhůtě požadujete provedení servisní opravy, odevzdejte celý přístroj s potvrzením o nákupu v autorizovaném servisním středisku společnosti Braun nebo jej do střediska zašlete.

Slovenský

Pred použitím si starostlivo prečítajte tieto pokyny a odložte si ich, aby ste si ich mohli prečítať aj v budúcnosti.

Dôležité

- Sušič vlasov pripájajte iba do elektrickej siete so striedavým napätím a vždy vopred skontrolujte, či napätie uvedené na sušiči vlasov zodpovedá napätiu v zásuvke.
-  Tento prístroj sa nesmie používať v blízkosti nádob naplnených vodou (ako napr. vaňa na kúpanie, sprcha alebo umývadlo). Dbajte na to, aby sa prístroj nenamočil.
- Keď sušič vlasov používate v kúpeľni, po použití ho odpojte z napájania, pretože prítomnosť vody predstavuje nebezpečenstvo dokonca aj vtedy, keď je sušič vlasov vypnutý.
- Doplnkovú ochranu poskytuje inštalácia vypínacieho ochranného zariadenia (RCD) do bytového rozvodu s menovitým vypínacím prúdom nižším ako 30 mA. Poradte sa s odborným elektrikárom.
- Dbajte na to, aby pri zapnutí prístroja nedošlo k zakrytiu mriežky nasávacieho ani výfukového otvoru. Ak dôjde k zablokovaniu niektorého z otvorov, sušič na vlasy sa automaticky vypne. Po vychladnutí

sa po niekoľkých minútkach opäť automaticky zapne.

- Neomotávajte napájací kábel okolo prístroja. Pravidelne kontrolujte, či napájací kábel nie je poškodený alebo opotrebovaný. Ak je poškodený, prestaňte prístroj hneď používať a aby ste predišli nebezpečenstvu odneste ho do servisného strediska spoločnosti Braun.
- Deti staršie ako 8 rokov a osoby so zníženou fyzickou pohyblivosťou, schopnosťou vnímania alebo mentálnym zdravím alebo bez skúsenosti, alebo zodpovedajúceho povedomia, môžu tento prístroj používať pod dohľadom alebo po prijatí pokynov na jeho bezpečné používanie a po uvedomení si možných rizík. Prístroj nie je určený ako hračka pre deti. Deti bez dozoru alebo deti mladšie ako 8 rokov nesmú vykonávať čistenie a údržbu prístroja.

Popis

- 1a Prepínač prúdu vzduchu
- 1b Prepínač teploty
- 2 Tlačidlo pre ochladzovací stupeň
- 3 Dýza na úpravu účesu
- 4 Objemový difuzér (len pre model HD 585)

Spínač

Prúd vzduchu (1a)

- II silný
- I slabý
- O vypnutý

Teplota (1b)

- III vysoká
- II stredná
- I slabý

Ochladzovací stupeň

Ak chcete zafixovať tvar účesu studeným vzduchom, stlačte tlačidlo ochladzovacieho stupňa (2).

Dýza na úpravu účesu

Na rýchle a jednoduché sušenie (3).

Použitie objemového difuzéra

Na vytvorenie objemu alebo štýlových a prirodzených kučier pripojte difuzér (4) jeho zatlačením na vývod vzduchu. Uistite sa, že je zaistený na mieste.

Krátke až polodlhé vlasy (A):

Aby ste účesu dodali objem a nadvihli vlasy pri korenkoch, pomaly pohybujte prstami nástavca malými krúživými pohybmi po pokožke hlavy. Postupujte po jednotlivých častiach.

Dlhé vlasy (B):

Najskôr vysušte končeky vlasov položením na plochu s prstami nástavca. Potom difuzér opatrne zdvihnite k hlave a pridržte. Postupujte po jednotlivých častiach. Vysušte tiež korenky tým, že budete jemne jemným krúživým pohybom prechádzať prstami difuzéra po pokožke hlavy, čím účes získa objem.

Likvidácia

Tento prístroj obsahuje recyklovateľný elektronický odpad. S cieľom chrániť životné prostredie ho nelikvidujte spolu s odpadom z domácnosti. Odneste ho do príslušného miestneho zberného strediska.



Deklarovaná hodnota emisie hluku tohto spotrebiča je 82 dB(A), čo predstavuje hladinu A akustického výkonu vzhľadom na referenčný akustický výkon 1 pW.

Právo na zmeny vyhradené.

Záruka

Poskytujeme dvojročnú záruku na výrobok s platnosťou od dátumu jeho zakúpenia. V záručnej lehote bezplatne odstránime všetky poruchy prístroja zapríčinené chybou materiálu alebo výroby, a to buď formou opravy, alebo výmenou celého prístroja (podľa nášho vlastného uváženia). Uvedená záruka je platná v každom štáte, v ktorom tento prístroj dodáva spoločnosť Braun alebo jej poverený distribútor.

Záruka sa netýka nasledujúcich prípadov: poškodenie zapríčinené nesprávnym použitím, normálne opotrebovanie (napríklad plátkov holiaceho strojčeka alebo puzdra zastrihávača), ako aj poruchy, ktoré majú zanedbateľný účinok na hodnotu alebo funkciu prístroja. Ak opravu uskutoční neautorizovaná osoba a ak sa nepoužijú pôvodné náhradné súčiastky spoločnosti Braun, platnosť záruky bude ukončená.

Ak v záručnej lehote požadujete vykonanie servisnej opravy, odovzdajte celý prístroj s potvrdením o nákupe v autorizovanom servisnom stredisku spoločnosti Braun alebo ho do strediska zašlite.

Hrvatski

Prije uporabe pažljivo pročitajte upute i sačuvajte ih za ubuduće.

Važno

- Sušilo za kosu uključujte isključivo u utičnicu za izmjeničnu struju, a prije toga provjerite odgovara li napon struje u vašem kućanstvu onom koji je naznačen na sušilu.
-  Ovaj uređaj ne smijete nikada upotrebljavati na mjestima gdje može doći u dodir s vodom (tj. iznad umivaonika napunjenog vodom, u kadi, tuš kabini itd.). Vodite računa o tome da uređaj ne dođe u dodir s vodom.
- Ako se sušilo za kosu upotrebljava u kupaonici, isključite ga nakon uporabe jer blizina vode predstavlja opasnost čak i kad je sušilo isključeno.
- Za dodatnu zaštitu preporučujemo da u električni krug kupaonice ugradite uređaj za rezidualni napon (RCD) s nazivnim rezidualnim radnim naponom koji ne prelazi 30 mA. Posavjetujte se o tome sa svojim električarem.
- Vodite računa da ne blokirate dovod ili izlaz zraka uključenog sušila za kosu. Blokiranje samo jednog od njih dovodi do automatskog isključivanja sušila za

kosu. Nakon par minuta, sušilo za kosu će se ohladiti i ponovno automatski uključiti.

- Nemojte omotavati kabel oko uređaja. Redovito provjeravajte u kakvom je stanju kabel (je li istrošen ili oštećen). U slučaju da je kabel oštećen, on se mora zamijeniti u ovlaštenom Braunovom servisnom centru kako bi se izbjegla opasnost.
- Ovaj uređaj mogu upotrebljavati djeca starija od 8 godina te osobe sa smanjenim fizičkim, osjetilnim i mentalnim sposobnostima, kao i osobe koje nemaju prethodno dostatno iskustvo i znanje, pod uvjetom da su pod nadzorom odrasle osobe ili da im je objašnjeno kako se uređaj upotrebljava na siguran način tako da oni u potpunosti razumiju moguće rizike prilikom upotrebe. Djeca se ne smiju igrati s uređajem. Čišćenje i održavanje uređaja ne smiju obavljati djeca, osim ako nisu starija od 8 godina i pod nadzorom odrasle osobe.

Opis

- 1a Prekidač za protok zraka
- 1b Temperaturni prekidač
- 2 Prekidač za hladni zrak
- 3 Mlaznica za oblikovanje
- 4 Difuzor za volumen (samo s modelom HD 585)

Postavke prekidača

Protok zraka (1a)

- II visok
- I nizak
- O isključeno

Temperatura (1b)

- III visoka
- II srednja
- I nizak

Hladni zrak

Kako biste učvrstili oblikovanu frizuru hladnim zrakom, pritisnite prekidač za hladni zrak (2).

Mlaznica za oblikovanje

Za brzo i lako sušenje (3).

Upotreba difuzora za volumen

Da biste dobili veći volumen frizure ili oblikovali prirodne kovrče, pričvrstite difuzor (4) snažnim potiskom na izlaz zraka. Difuzor treba dobro sjesti na mjesto.

Kratka i srednje duga kosa (A):

Za dodatni volumen i podizanje kose od korijena, malim kružnim pokretima lagano pomičite produžetke difuzora kroz kosu. Obrađujte dio po dio kose.

Duga kosa (B):

Prvo osušite vrhove tako da ih stavite na površinu s produžecima. Zatim pažljivo, s pomoću nastavka, odignite kosu od glave i držite tako. Obrađujte dio po dio kose. Završite oblikovanje tako da laganim kružnim pokretima prođete nastavkom uz korijen preko cijele glave za dodatno podizanje kose.

Odlaganje

U ovom uređaju nalazi se električni otpad koji se može reciklirati. Da biste zaštitili okolinu, nemojte ga odlagati u komunalni otpad. Odnosite ga na odgovarajuća mjesta za prikupljanje otpada.



Podložno promjenama bez prethodne najave.

Jamstvo

Za ovaj proizvod jamčimo jamstveno razdoblje od 2 godine od dana kupnje. U okviru tog razdoblja besplatno ćemo otkloniti bilo kakvu neispravnost uređaja do koje je došlo zbog zamora materijala ili pogrešaka u radu ili popravkom ili zamjenom uređaja ovisno o procjeni. Ovo jamstvo vrijedi za svaku zemlju u kojoj ovaj uređaj distribuira Braun ili njegov ovlaštenu distributer.

Ovo jamstvo ne pokriva: štetu nastalu zbog nepravilne upotrebe, normalno trošenje materijala (npr. u slučaju trošenja mrežice na uređaju za brijanje), kao i oštećenja koja imaju neosporan utjecaj na vrijednost ili rad uređaja. Jamstvo prestaje vrijediti ako popravke vrše neovlaštene osobe te ako se ne koriste originalni Braunovi dijelovi.

Ako tijekom jamstvenog razdoblja zatrebate servis, donesite ili pošaljite cijeli uređaj zajedno s računom na adresu Braunovog ovlaštenog servisnog centra. Servisna mjesta:

Poštovani, u koliko niste u mogućnosti riješiti Vaš problem putem priložene servisne mreže, molimo Vas da nazovete broj 091 66 01 777 kako bi dobili daljnje upute.

Singuli d.o.o., 10000, Zagreb, Primorska 3,
☎ 01 37 72 644, 01 66 01 777

Elektromehaničarski obrt „Marković“,
42000, Varaždin, K.Filića 9,
☎ 042 21 05 88

Elektromehaničarski obrt „Marković“,
42240, Ivanec, Mirka Maleza 39,
☎ 042 78 42 99

ELMIN vl. Božidar Jakupanec,
48350, Đurđevac, Ruđera Boškovića 20,
☎ 048 81 33 65

Obrt za trgovinu i servis „Ježić color servis“ vl. Alen Jurić, 43000, Bjelovar,
Petra Zrinskog 13, ☎ 043 24 35 00

TI-SAN d.o.o., 33000, Virovitica,
Strossmayerova 9, ☎ 033 80 04 00
G-SERVIS d.o.o., 33520, Slatina,
Grigora Viteza 2, ☎ 033 55 25 29
Kumex d.o.o., 31000, Osijek, Prolaz J.
Leovića 5, ☎ 031 37 34 44
Konikom d.o.o., 31000, Osijek,
Jablanova 43, ☎ 031 49 48 85
RTV servis vl. Mijo Kalaica,
34310, Pleternica, A.M.Relković 6,
☎ 034 25 20 00
Sorić elektronika, 44000, Sisak, A.
Stračevića 35, ☎ 044 54 91 17
E.E.K.A., 51000, Rijeka, Baštijanova 36,
☎ 051 22 84 01
Čulig d.o.o., 47000, Karlovac, Banija 2,
☎ 047 41 59 55
Tehno - Jelčić, vl. Josip Jelčić, 22000,
Šibenik, 8. DAL. UDAR. BRIGADE 71,
☎ 022 34 02 29
ALTA d.o.o., 23000, ZADAR,
Vukovarska 3c, ☎ 023 32 76 66
Merc & Dujmović, 21000, SPLIT,
Alojza Stepinca 6, ☎ 021 53 77 80

Slovenski

Pazljivo preberite ta navodila in jih shranite za poznejšo uporabo.

Pomembno

- Sušilec za lase se sme vključiti samo v vtičnico z izmeničnim električnim tokom. Preverite, ali napetost električnega omrežja v vašem stanovanju ustreza napetosti, ki je označena na sušilcu.
-  Naprave nikoli ne uporabljajte v bližini vode (na primer ob umivalniku, polnem vode, kadi ali zraven tuša). Naprave ne smete zmočiti.
- Ko uporabljate sušilec v kopalnici, morate po uporabi izvleči vtičak iz vtičnice, saj zaradi bližine vode tudi izklopljeni sušilec predstavlja nevarnost.
- Za dodatno zaščito v kopalnici priporočamo namestitve zaščitnega stikala za diferenčni tok z nazivnim diferenčnim tokom, ki v električnem tokokrogu vaše kopalnice ne presega 30 mA. O namestitvi stikala se posvetujte z usposobljenim električarjem.
- Ko je sušilec vključen, pazite, da mrežici za dovod in odvod zraka nista prekriti ali kakor koli blokirani. Če je pretok zraka na eni od obeh mrežic oviran, se sušilec samodejno

izklopi. Ko se sušilec po nekaj minutah ohladi, se ponovno samodejno vklopi.

- Ne navijajte napajalnega kabla okoli naprave. Redno pregledujte, ali je napajalni kabel obrabljen ali poškodovan. Če se vrstica poškoduje, takoj izklopite napravo in jo nesite na popravilo na pooblaščen servis Braun.
- Otroci, stari 8 let in več, ter osebe z zmanjšanimi telesnimi, zaznavnimi ali duševnimi sposobnostmi ali s pomanjkanjem izkušenj in znanja, lahko napravo uporabljajo samo pod nadzorom, razen če so bile poučene o varni uporabi naprave in razumejo nevarnosti, povezane z uporabo naprave. Otroci se z napravo ne smejo igrati. Otroci naprave ne smejo čistiti in vzdrževati, razen če so starejši od 8 let in pod nadzorom.

Opis

- 1a Stikalo za zračni tok
- 1b Stikalo za temperaturo
- 2 Gumb za izpih hladnega zraka
- 3 Nastavek za oblikovanje pričeske
- 4 Nastavek za volumen (le pri modelu HD 585)

Nastavitev stikala

zračni tok (1a)

- II močen
- I šibek
- O izklop (off)

Temperatura (1b)

- III visoka
- II srednja
- I šibka

Izpih hladnega zraka

Za utrjevanje pričeske s hladnim zračnim tokom pritisnite tipko izpih hladnega zraka (cool shot) (2).

Nastavek za oblikovanje pričeske

Za hitro in lahko sušenje (3).

Uporaba nastavka za volumen

Za ustvarjanje volumna ali oblikovanje naravnih kodrov uporabite nastavek za volumen (4), ki ga pritrdite na zračni izhod. Preverite, ali se je zaskočil na svoje mesto.

Kratki in srednje dolgi lasje (A):

Če želite pri oblikovanju las doseči večji volumen in lase ob lasišču dvigniti, z majhnimi krožnimi gibi premikajte sušilec tako, da se paličice nastavka nežno dotikajo lasišča. Postopek ponavljajte po celotnem lasišču.

Dolgi lasje (B):

Najprej posušite lasne konice, tako da jih polagate med paličice nastavka. Nato z nastavkom lase previdno dvignite in jih zadržite. Postopek ponavljajte po celotnem lasišču. Zaključite z nežnimi krožnimi gibi sušilca tako, da se paličice nežno dotikajo vašega lasišča in pričeska bo dobila lepo obliko.

Odlaganje

Naprava vsebuje elektronske dele, ki jih je mogoče reciklirati. Varujte okolje in naprave ne odvrzite med gospodinjske odpadke. Odnosite jo na ustrezno zbirno mesto.



Pridržujemo si pravico do sprememb brez predhodnega obvestila.

Garancijski list

Za izdelek velja dveletna garancija, ki začne veljati z datumom izročitve blaga. Proizvajalec jamči, da bo izdelek deloval v garancijskem roku ob pravilni uporabi v skladu z njegovim namenom in priloženimi navodili. V garancijski dobi bomo brezplačno odpravili vse okvare izdelka, ki so posledica napak v materialu ali izdelavi, tako da vam bomo izdelek po naši presoji popravili ali v celoti zamenjali. Če pooblaščen servis vašega izdelka ne popravi v 45 dneh, imate pravico zahtevati nov izdelek. Za sprejem v reklamacijo se šteje dan, ko je izdelek sprejet v pooblaščen servis, pri prodajalcu (distributerju) ali v trgovino, kjer ste izdelek kupili. Čas zagotavljanja servisa, vzdrževanja, nadomestnih delov in priklopnih aparatov je 3 leta po preteku garancijskega roka. Popravila na domu zaradi zahtevnosti in neprenosljivosti sodobne servisne opreme in razpoložljivosti rezervnih delov niso mogoča.

Garancija velja na območju Republike Slovenije, pa tudi v vseh državah, kjer izdelek dobavlja podjetje Braun ali njegov pooblaščen distributer.

Garancija ne izključuje pravic potrošnika, ki izhajajo iz odgovornosti prodajalca za napake na blagu.

Garancija ne velja:

- Za okvare, ki so posledica nepravilne uporabe, normalne obrabe ali rabe oziroma napake, ki imajo zanemarljiv učinek na vrednost in delovanje izdelka.
- Ob vsakem posegu nepooblaščenih oseb ali kakršnekoli druge predelave izdelka in če pri popravilu niso uporabljeni originalni Braunovi rezervni deli.

Za popravilo v garancijski dobi celotno napravo skupaj z računom in/ali izpolnje-

nim garancijskim listom odnesite ali pošljite na pooblaščen servisni center Braun:

Jože Ježek
Cesta 24. junija 21
1231 Črnuče – Ljubljana
Tel. št.: +386 1 561 66 30
E-mail: jezektrg.servis@siol.net

Potrošnik lahko zahtevo za popravilo v garancijski dobi za celotno napravo, skupaj z računom in/ali izpolnjenim garancijskim listom, prav tako uveljavlja tudi pri prodajalcu ali pri proizvajalcu (distributerju).

Za dodatne informacije smo vam na voljo na brezplačni telefonski številki 080 2822.

Distributer: Orbico, d. o. o., Verovškova
ul. 72, 1000 Ljubljana

Proizvajalec: Braun GmbH, Frankfurter
Str. 145, 61476 Kronberg, Nemčija

Magyar

Kérjük, hogy figyelmesen olvassa el ezt az útmutatót, és őrizze meg, mert később szüksége lehet rá.

Fontos

- A hajszárítót kizárólag váltóáramra szabad csatlakoztatni. Üzembehelyezés előtt kérjük, ellenőrizze, hogy a hálózati feszültség megfelel-e a hajszárítón feltüntetett, előírt értékeknek.
-  A készüléket sohasem szabad víz (például vízzel teli kád, mosdó) közelében használni. Ne engedje, hogy a készülék nedves legyen.
- Ha a hajszárítót fürdőszobában használja, ne felejtse el kihúzni a használat után, mivel a víz közelsége még akkor is veszélyt jelent, ha a hajszárító ki van kapcsolva.
- Kiegészítő védelemként javasoljuk egy max. 30 mA-es (RCD) áram-védőkapcsoló beépítését a fürdőszobai áramkörbe. Ezzel kapcsolatban forduljon villanyszerelő szakemberhez.
- Ügyeljen arra, hogy a levegő beáramlását semmi ne akadályozza, amikor a hajszárító be van kapcsolva. Ha ez a nyílás eltömődne, a hajszárító automatikusan kikapcsol. Ezután néhány perc múlva –

ha kellőképpen lehűlt – automatikusan újra bekapcsol.

- Ne csavarja a hálózati vezeték a készülék köré. Rendszeresen ellenőrizze a vezeték esetleges kopását, sérülését. Ha a vezeték sérült, a veszély elkerülése érdekében forduljon vele hivatalos Braun szervizhez.
- A készüléket 8 éven felüli gyermekek, illetve mozgásszervi, érzékszervi vagy értelmi fogyatékkal élő vagy tapasztalatlan személyek csak felügyelet mellett használhatják, vagy olyan esetben, ha előtte elmagyarázták nekik a készülék biztonságos kezelésének módját, és megértették a használattal fellépő kockázatokat. A készülékkel gyermekek nem játszhatnak. A tisztítást és karbantartást nem végezhetik gyermekek, hacsak nem elmúltak 8 évesek, és felügyelet mellett teszik ezt.

A készülék leírása

- 1a Légáramlás-kapcsoló
- 1b Hőmérsékletkapcsoló
- 2 Hideg levegő kapcsológomb
- 3 Formázófej
- 4 Diffúzor (csak a HD 585 modellhez)

Kapcsolók

Légáramlás (1a)

- II erős
- I gyenge
- O ki

Hőmérséklet (1b)

- III magas
- II közepes
- I gyenge

Hideg levegő

A frizura hideg levegővel történő fixálásához nyomja meg a hideg levegő kapcsológombot (2).

Formázófej

A gyors és egyszerű szárításhoz (3).

A diffúzor használata

A térfogat megnöveléséhez és természetesen göndör fürtök kialakításához helyezze fel a diffúzort (4) a légkifúvóra. Ügyeljen arra, hogy a helyére pattanjon.

Rövid és középhosszú hajhoz (A):

A haj dúsításához és a hajtőnél való megemeléséhez gyengéden vezesse a diffúzor „ujjait” a fejbőrhöz, és körkörös mozdulatokkal szárítsa a haját. Folytassa területről területre haladva.

Hosszú hajhoz (B):

Először szárítsa meg a hajvégeket a diffúzortárcsa segítségével. Ezután emelje fel a haját a diffúzor segítségével és tartsa úgy a száradásig. Folytassa területről területre haladva. A hajtőveknél fejezze be a műveletet: körkörös mozdulatokkal masszírozza a fejbőrt a diffúzor „ujjaival”, hogy tartást adjon a frizurának.

Leselejtezés

Ez a készülék újrahasznosítható elektronikus alkatrészeket tartalmaz. A környezet védelme érdekében ne dobja ki a háztartási hulladékba. Vigye el egy helyi gyűjtőpontra.



Garancia

A vásárlás napjától számított 2 évig tartó garanciát biztosítunk a termékre.

A garancia-időszakon belül minden anyag- és kivitelezési hibát díjmentesen helyrehozunk, belátásunk szerint vagy javítva, vagy cserélve a készüléket.

Ez a garancia minden olyan országra kiterjed, ahol a készülék a Braun vagy annak kijelölt viszonteladója forgalmazásában kapható.

A garancia nem fedi a következőket: nem rendeltetésszerű használat miatt bekövetkező károsodás; kopás és elhasználódás (pl. a borotva szita- és vágókazetája); illetve a készülék értéke és működése szempontjából elhanyagolható jellegű hibák. A garancia érvényét veszti, ha a javítást erre nem jogosult személy végzi, és ha nem Braun alkatrészeket használnak.

A garancia-időszakon belüli javításhoz adja le vagy küldje el a teljes készüléket a vásárláskor kapott számlával együtt valamely hivatalos Braun Ügyfélszolgálati Szervizközpontnak vagy a vásárlás helyén.

A változtatás jogát fenntartjuk.

Türkçe

Cihazınızı kullanmadan önce bu kullanım kılavuzunu dikkatlice ve eksiksiz okuyunuz ve ileride daha sonra okuyabileceğiniz için saklayınız.

Önemli

- Saç kurutma makinenizi alternatif akımlı bir elektrik prizine takınız ve kullanmadan önce şebeke elektrik geriliminin cihazın altında yazan voltaja uygunluğunu kontrol ediniz.
-  Bu cihaz asla su ile temas edebileceği yerlerde kullanılmamalıdır (örneğin lavabo, küvet, duş vb.). Cihazınızın su ile temas etmesini önleyiniz.
- Cihazınızı sürekli banyoda bulunduruyorsanız, makine kapalı olsa bile, makinenin suya yakınlığı tehlike oluşturduğundan her kullanımdan sonra mutlaka fişini elektrik prizinden çekiniz.
- Ek bir koruma sağlamak için, bir elektrikleştirici danışarak, banyonuzun elektrik devresine 30mA'i aşmayan ek bir akım aygıtı bağlatmanızı öneriyoruz.
- Cihazınız çalışır konumda iken iç ve dış hava ızgaraların önlerinin kapanmamasına dikkat ediniz. Izgaralardan herhangi birisinin önünün kapanması halinde saç kurutma makinenizin sigortası devreye girecek ve makine otomatik olarak kapanacaktır. Birkaç dakika soğuduktan sonra ise yeniden çalışmaya başlayacaktır.
- Ana kabloları cihazın etrafına dolamayın. Yıpranma ve hasarlara karşı ana kabloyu düzenli olarak kontrol edin. Eğer kablo hasarlıysa cihazı kullanmayı bırakın ve bir Braun Yetkili Servisine götürün. Yetkili olmayan kişiler tarafından yapılan tamir işlemleri kullanıcıya aşırı derecede zarar verebilir.
- Bu aygıt, 8 yaş ve üzerindeki çocuklar tarafından kullanılabilir. Hafif fiziksel ya da ruhsal engelli kişiler veya deneyimi ve bilgisi olmayan kişiler ise; gözetim altında ya da cihazın güvenli kullanımı hakkında eğitim gördükten ve yanlış kullanımı durumunda oluşabilecek

zararlar hakkında bilgi sahibi olduktan sonra cihazı kullanabilirler. Çocuklar cihazla oynamamalıdır. Temizleme ve bakım işlemleri, gözetim altında ve 8 yaşından büyük olmayan çocuklar tarafından yapılmamalıdır.

Tanımlar

- 1a Hava akımı düğmesi
- 1b Sıcaklık düğmesi
- 2 Soğuk şok düğmesi
- 3 Şekillendirme başlığı
- 4 Hacim verici difüzör (sadece HD 585 modelinde)

Isı / Akım hızı butonları

Hava akımı (1a)

- II yüksek
- I düşük
- O kapalı

Sıcaklık (1b)

- III yüksek
- II orta
- I düşük

Soğuk şok

Saçlarınıza verdiğiniz şekli kalıcı hale getirmek için, soğuk şok düğmesine (2) basınız.

Şekillendirici başlık

Hızlı ve kolay kurutma için.(3)

Hacim verici difüzörün kullanılması

Hacimli ve doğal bukleler yaratmak için, difüzörü, hava çıkışının olduğu yere iterek takın. Yerine oturduğundan emin olun.

Kısa ve orta uzunluktaki saçlar (A):

Saçlarınıza hacim vermek ve diplerini kabartmak için, difüzörün şekillendirme çubuklarını saçlarınızın bir bölümünde küçük dairesel hareketlerle saç diplerinde gezdiriniz. Aynı işlemi saçlarınızın diğer bölümlerine de uygulayınız.

Uzun saçlar (B):

Önce saçlarınızın uçlarını şekillendirme çubukları bulunan difüzör tabanına yerleştirerek kurutunuz. Daha sonra saçları difüzörün yardımıyla yavaşça başınıza doğru kaldırınız ve tutunuz. Difüzörün çubuklarını hafif dairesel hareketlerle döndürerek saç diplerinin kurumasını ve kabarmasını sağlayınız.

Çevre Bilgisi

Bu ürün geri dönüştürülebilir elektronik atık içermektedir. Çevreyi korumak adına lütfen kullanım ömrü sonunda ürünü diğer ev atıkları ile beraber atmayınız, yerel toplama merkezlerine götürünüz.

Bu bilgiler, bildirim yapılmadan değiştirilebilir.

AEEE Yönetmeliğine Uygundur



Bakanlıkca tespit ve ilan edilen kullanım ömrü 7 yıldır.

Üretici firma ve CE uygunluk değerlendirme kuruluşu:

Braun GmbH

Frankfurter Straße 145

61476 Kronberg / Germany

Procter & Gamble Satış ve Dağıtım Ltd.
Şti. İcerenkoy Mah. Askent Sok. No:3 A
34752 Ataşehir, İstanbul tarafından ithal edilmiştir.

P&G Tüketici İlişkileri

PK. 61 34739 Erenköy/İstanbul

Ücretsiz Danışma Hattı: 0800 261 6365

(Sabit hattan arayınız)

TÜKETİCİNİN HAKLARI

Malın ayıplı olduğunun anlaşılması durumunda tüketici, 6502 sayılı Tüketicinin Korunması Hakkında Kanununun 11 inci maddesinde yer alan; a) Satılanı geri vermeye hazır olduğunu bildiren sözleşmeden dönme, b) Satılanı alıkoymuş ayıp oranında satış bedelinden indirim isteme, c) Aşırı bir masraf gerektirmediği takdirde, bütün masrafları satıcıya ait olmak üzere satılanın ücretsiz onarılmasını isteme, ç) İmkân varsa, satılanın ayıpsız bir misli ile değiştirilmesini isteme, seçimlik haklarından birini kullanabilir. Satıcı, tüketicinin tercih ettiği bu talebi yerine getirmekle yükümlüdür. Tüketicinin, ücretsiz onarım hakkını kullanması halinde malın; garanti süresi içinde tekrar arızalanması, tamiri için gereken azami sürenin aşılması, taminin mümkün olmadığı, yetkili servis istasyonu, satıcı, üretici veya ithalatçı tarafından bir raporla belirlenmesi durumlarında; tüketici malın bedel iadesini, ayıp oranında bedel indirimini veya imkân varsa malın ayıpsız misli ile değiştirilmesini satıcıdan talep edebilir. Satıcı, tüketicinin talebini reddedemez. Bu talebin yerine getirilmemesi durumunda satıcı, üretici ve ithalatçı müteselsilen sorumludur.

Satıcı tarafından Garanti Belgesinin verilmemesi durumunda, tüketici Gümrük ve Ticaret Bakanlığı Tüketicinin Korunması ve Piyasa Gözetimi Genel Müdürlüğüne başvurabilir. Tüketici, çıkabilecek uyuşmazlıklarda şikayet ve itirazları konusundaki başvuruları yerleşim yerinin bulunduğu veya tüketici işleminin yapıldığı yerdeki Tüketici Hakem Heyetine veya Tüketici Mahkemesine başvurabilir.

Braun Servis İstasyonları listemize internet sitemizden veya Tüketici Hizmetleri Merkezimizi arayarak ulaşabilirsiniz.
www.braun.com.tr

Română (RO/MD)

Vă rugăm să citiți cu atenție aceste instrucțiuni de utilizare înainte de a folosi produsul și să le păstrați pentru consultări viitoare.

Important

- Folosiți numai o priză de curent alternativ pentru uscătorul de păr și asigurați-vă că tensiunea electrică din locuința dvs. corespunde cu cea marcată pe carcasa uscătorului.
-  Acest aparat nu trebuie utilizat niciodată lângă apă (ex.: chiuvetă plină cu apă, cadă sau duș). Aveți grijă să nu udați uscătorul.
- Când se utilizează uscătorul de păr în baie, scoateți-l din priză după utilizare, întrucât apropierea de apă constituie un pericol chiar și atunci când uscătorul de păr este oprit.
- Pentru o protecție mai bună a aparatului împotriva curentului rezidual, vă recomandăm instalarea unui disjunctor diferențial (RCD), a cărui valoare nominală să nu depășească 30 mA, în circuitul electric din baie. Cereți sfatul unui profesionist.
- Aveți grijă să nu blocați orificiile de admisie și de evacuare a aerului când uscătorul de păr este pornit. În cazul blocării oricăra dintre aceste orificii, uscătorul se va opri automat.

După câteva minute de răcire, va reporni automat.

- Nu înfășurați cablul de alimentare în jurul aparatului. Verificați periodic cablul de alimentare pentru depistarea eventualelor semne de uzură și deteriorare. În cazul în care cablul este deteriorat, acesta se va înlocui la un centru de service autorizat Braun pentru a evita orice pericol.
- Acest aparat electrocasnic poate fi utilizat de către copiii cu vârsta de peste 8 ani, de către persoane cu capacități fizice, senzoriale sau mentale reduse, precum și de către persoanele lipsite de experiența și cunoștințele necesare, cu condiția să fie supravegheate, să primească instrucțiuni privind utilizarea în siguranță a aparatului și să înțeleagă posibilele riscuri. Copiii nu trebuie să se joace cu acest aparat. Operațiunile de curățare și întreținere nu se vor efectua de către copii, decât dacă aceștia au peste 8 ani și sunt supravegheați.

Descriere

- 1a Comutator pentru fluxul de aer
- 1b Comutator pentru temperatură
- 2 Buton pentru curent de aer rece
- 3 Duză pentru coafare
- 4 Difuzor pentru volum (numai pentru modelul HD 585)

Setările comutatorului

Flux de aer (1a)

- II puternic
- I scăzut
- O oprit

Temperatură (1b)

- III ridicată
- II medie
- I scăzută

Curent de aer rece

Pentru a aranja coafura cu aer rece, apăsați pe butonul pentru curent de aer rece (2).

Duză pentru coafare

Pentru uscare rapidă și ușoară (3).

Utilizarea difuzorului pentru volum

Pentru a da volum părului sau pentru a crea bucle naturale, atașați difuzorul (4) prin împingerea fermă a acestuia în orificiul de evacuare a aerului. Asigurați-vă că acesta se fixează în poziție.

Pentru păr scurt până la mediu (A):

Pentru a da volum de la rădăcină, direcționați cu atenție difuzorul peste scalp, cu o mișcare ușor circulară. Continuați astfel pentru fiecare șuviță.

Pentru păr lung (B):

Mai întâi uscați vârful părului punându-le în accesoriul cu protuberanțe. Apoi ridicați cu atenție difuzorul deasupra capului și mențineți-l în această poziție. Continuați astfel pentru fiecare șuviță.

La final, direcționați difuzorul spre scalp, la rădăcină, cu o ușoară mișcare circulară, pentru a da volum părului.

Eliminare

Acest aparat conține deșeuri electronice reciclabile. Pentru a proteja mediul înconjurător, nu-l eliminați împreună cu deșeurile menajere. Predați-l la un centru local de colectare adecvat.



Conform Hotărârii nr. 482 din 1 aprilie 2004 privind stabilirea condițiilor de introducere pe piață a aparatelor electrocasnice în funcție de nivelul zgomotului transmis prin aer, valoarea de zgomot dB(A) pentru acest aparat este de 82 dB(A).

Instrucțiunile se pot modifica fără a notifica prealabil.

Garanție

Acordăm o garanție de 2 ani pentru acest produs, de la data achiziționării. Durata medie de utilizare: 5 ani, cu condiția respectării instrucțiunilor de utilizare și efectuării intervențiilor tehnice numai de către personalul de service autorizat.

În perioada de garanție vom remedia gratuit neconformitățile aparatului, prin repararea sau înlocuirea produsului, după caz. Această garanție este valabilă în orice țară în care acest aparat este furnizat de către compania Braun sau de către distribuitorul desemnat al acesteia. Repararea sau înlocuirea produselor se va efectua în cadrul unei perioade rezonabile de timp (maxim 15 zile de la data aducerii la cunoștință a neconformității).

Prezenta garanție nu acoperă: defectele datorate utilizării necorespunzătoare,

uzurii normale (de ex: ale sitei aparatului sau ale blocului de taiere), precum și defectele care au un efect neglijabil asupra valorii sau funcționării aparatului. Garanția devine nulă dacă se efectuează reparații de către persoane neautorizate și dacă nu se utilizează componente originale Braun.

Pentru a beneficia de service în perioada de garanție, prezentați produsul împreună cu factura (bonul/chitanța de cumpărare) la una dintre unitățile de service agreate.

PUNCT CENTRAL DE SERVICE BRAUN
Șos. Viilor, Nr. 14, Corp Clădire C2, Etaj 2,
Biroul nr. 3, Sector 5, București
(acces din Str. Năsăud)
Tel: 021.224.30.35
Mobil: 0722.541.548
E-mail: service.braun@interbrands.ro

Ελληνικά

Παρακαλούμε, διαβάστε προσεκτικά τις οδηγίες πριν τη χρήση και φυλάξτε τις για μελλοντική αναφορά.

Σημαντικό

- Χρησιμοποιήστε τη συσκευή μόνο σε πρίζα με εναλλασσόμενο ρεύμα και βεβαιωθείτε ότι η τάση ρεύματος που αναγράφεται πάνω στη συσκευή σας είναι ίδια με την τάση ρεύματος στην ηλεκτρική εγκατάσταση του σπιτιού σας.
-  Η συσκευή αυτή δεν θα πρέπει ποτέ να χρησιμοποιηθεί κοντά σε νερό (π.χ. νιπτήρα, μπανιέρα ή ντους). Μην αφήσετε τη συσκευή σας να βραχεί.
- Όταν χρησιμοποιείτε το σεσουάρ στο μπάνιο, να το βγάζετε από την πρίζα μετά τη χρήση, αφού, ακόμα και όταν η συσκευή είναι κλειστή, είναι επικίνδυνο να βρίσκεται κοντά στο νερό.
- Για επιπλέον προστασία, σας συνιστούμε να τοποθετήσετε στο ηλεκτρικό κύκλωμα του μπάνιου σας έναν ειδικό διακόπτη ασφάλειας (RCD 30 mA). Συμβουλευτείτε τον τεχνικό που θα κάνει την εγκατάσταση.
- Προσέχετε να μη φράσσεται το πλέγμα εισόδου και εξαγωγής αέρα όταν το σεσουάρ

- είναι σε λειτουργία. Εάν φράξει οποιοδήποτε πλέγμα, η λειτουργία του σεσουάρ θα διακοπεί αυτόματα. Αφού κρυώσει για λίγα λεπτά, θα τεθεί πάλι σε λειτουργία αυτόματα.
- Μην τυλίγετε το καλώδιο ρεύματος γύρω από τη συσκευή. Ελέγχετε τακτικά το καλώδιο ρεύματος για σημάδια φθοράς ή βλάβης. Εάν το καλώδιο υποστεί ζημιά, διακόψτε τη χρήση της συσκευής και παραδώστε το σε κάποιο εξουσιοδοτημένο Κέντρο Service της Braun. Μη εξουσιοδοτημένες εργασίες επισκευής μπορεί να οδηγήσουν σε εξαιρετικά επικίνδυνες συνέπειες για τον χρήστη.
 - Αυτή η συσκευή μπορεί να χρησιμοποιηθεί από παιδιά 8 ετών και άνω και από άτομα με περιορισμένες φυσικές, αισθητήριες ή πνευματικές δυνατότητες ή έλλειψη εμπειρίας και γνώσεων αν υπάρχει ανάλογη εποπτεία ή τους έχουν δοθεί οδηγίες σχετικά με την ασφαλή χρήση της συσκευής και υπάρχει κατανόηση των ενδεχόμενων κινδύνων. Τα παιδιά δεν πρέπει να παίζουν με τη συσκευή. Ο καθαρισμός και η συντήρηση της συσκευής δεν πρέπει να

πραγματοποιούνται από παιδιά, εκτός και αν είναι πάνω από 8 ετών και έχουν ανάλογη εποπτεία.

Περιγραφή

- 1a Διακόπτης ροής αέρα
- 1b Διακόπτης θερμοκρασίας
- 2 Κουμπί κρούς αέρα
- 3 Ακροφύσιο Φορμαρίσματος
- 4 Φυσούνα (μόνο για το μοντέλο HD 585)

Ρυθμίσεις διακόπτη

Ροή αέρα (1a)

- II υψηλή
- I χαμηλή
- O κλειστό

Θερμοκρασία (1b)

- III υψηλή
- II μεσαία
- I χαμηλή

Κουμπί κρούς αέρα

Για να δώσετε διάρκεια στο χτένισμά σας, πατήστε το κουμπί του κρούς αέρα (2).

Ακροφύσιο φορμαρίσματος

Για γρήγορο και εύκολο στέγνωμα (3).

Χρήση της φυσούνας

Για να δημιουργήσετε όγκο ή να φορμάρετε τις φυσικές μπούκλες, προσαρμόστε τη φυσούνα (4) πιέζοντάς τη σταθερά στην έξοδο του αέρα. Βεβαιωθείτε ότι έχει ασφαλίσει καλά.

Κοντά - Μεσαίου μήκους μαλλιά (A):

Για να προσθέσετε όγκο στα μαλλιά και να ανασηκώσετε τις ρίζες, στεγνώστε τα κάνοντας μικρές κυκλικές κινήσεις στο κρανίο με τα δάχτυλα της φυσούνας. Συνεχίστε τμηματικά μέχρι να στεγνώσουν όλα τα μαλλιά.

Μακριά μαλλιά (B):

Αρχικά, στεγνώστε τις άκρες των μαλλιών

τοποθετώντας τες επάνω στο δίσκο με τα δάχτυλα. Στη συνέχεια, σηκώστε προσεκτικά τα μαλλιά με τη φυσούνα στο κεφάλι σας και κρατήστε τα. Συνεχίστε τμηματικά μέχρι να στεγνώσουν όλα τα μαλλιά. Τελειώστε με τις ρίζες κάνοντας απαλές κυκλικές κινήσεις με τα δάχτυλα της φυσούνας για να δώσετε όγκο.

Απόρριψη συσκευής

Η συσκευή αυτή περιέχει ανακυλώσιμα ηλεκτρονικά απόβλητα. Για την προστασία του περιβάλλοντος, μην απορρίψετε τη συσκευή στα οικιακά απορρίμματα. Η απόρριψή της μπορεί να πραγματοποιηθεί σε κατάλληλα τοπικά σημεία συλλογής.



Υπόκειται σε τροποποίηση χωρίς προειδοποίηση.

Εγγύηση

Παραχωρούμε δύο χρόνια εγγύηση, στο προϊόν, ξεκινώντας από την ημερομηνία αγοράς.

Μέσα στην περίοδο εγγύησης καλύπτουμε, χωρίς χρέωση, οποιοδήποτε ελάττωμα προερχόμενο από κακή κατασκευή ή κακής ποιότητας υλικό, είτε επισκευάζονται είτε αντικαθιστώντας ολόκληρη τη συσκευή σύμφωνα με την κρίση μας.

Αυτή η εγγύηση ισχύει σε όλες τις χώρες που πωλούνται τα προϊόντα Braun.

Η εγγύηση δεν καλύπτει: καταστροφή από κακή χρήση, φυσιολογική φθορά ή ελαττώματα λόγω αμέλειας του χρήστη. Η εγγύηση ακυρώνεται αν έχουν γίνει επισκευές από μη εξουσιοδοτημένα άτομα ή δεν έχουν χρησιμοποιηθεί γνήσια ανταλλακτικά Braun.

Για να επιτύχετε service μέσα στην περίοδο της εγγύησης, παραδώστε ή στείλτε την συσκευή με την απόδειξη αγοράς σε ένα Εξουσιοδοτημένο Κατάστημα Service της Braun: www.service.braun.com.

Καλέστε στο 210-9478700 για να πληροφορηθείτε για το πλησιέστερο Εξουσιοδοτημένο Κατάστημα Service της Braun.

България

Моля, прочетете внимателно тези инструкции преди употреба и ги запазете за бъдещо използване за справка.

Важно

- Включвайте сешоара само в контакти с променлив ток, като напрежението на тока трябва да съвпада с напрежението, отбелязано на сешоара.
-  Този уред не трябва никога да се използва в близост до вода (напр. пълна мивка, вана или душ). Не допускайте уредът да се намокри.
- Когато използвате сешоара в баня, изключете го от щепсела след употреба, тъй като близостта до водата представлява опасност дори когато уредът не работи.
- За допълнителна защита се препоръчва да инсталирате предпазител с по-нисък ампераж (ППА) в електрическата верига на банята Ви, със зададено остатъчно електричество, ненадвишаващо 30 mA. Обърнете се към Вашия техник за информация.
- Внимавайте да не блокирате външната и вътрешната решетка, когато сешоарът е включен. Ако това се случи, сешоарът автоматично се

изключва. След като се охлади за няколко минути, той автоматично се включва отново.

- Не увивайте електрическия кабел около уреда. Редовно проверявайте кабела за износване и повреда. Ако кабелът е повреден, трябва да се замени само от оторизиран сервизен център на Braun за избягване на опасност.
- Този уред може да се използва от деца над 8 години и хора с намалени физически, сетивни и умствени възможности или липса на опит и знание, само ако са наблюдавани, инструктирани за безопасната употреба на уреда и разбират възможните опасности. Децата не трябва да си играят с уреда. Почистването и поддръжката не трябва да се извършват от деца, освен ако не са над 8-годишна възраст и под наблюдение.

Описание

- 1a Бутон за въздушна струя
- 1b Бутон за температура
- 2 Бутон за хладна струя
- 3 Накрайник за оформяне
- 4 Дифузер за обем (само с модел HD 585)

Настройки

Въздушна струя (1a)

- II силна
- I слаба
- O изкл.

Температура (1b)

- III висока
- II средна
- I ниска

Хладна струя

За да фиксирате прическа със студен въздух, натиснете бутона за хладна струя (2).

Накрайник за оформяне

За бързо и лесно сушене (3).

Употреба на дифузера (само за модел HD 585)

С цел придаване на обем или оформяне на естествени къдрици, прикрепете дифузера (4), като го притиснете плътно към отвора за въздух. Уверете се, че щраква на място.

Къса до средно-дълга коса (A):

За да придадете обем в корените, внимателно придвижвайте зъбците на дифузера по главата с малко кръгообразно движение. Продължете участък по участък.

Дълга коса (B):

Първо изсушете краищата, като ги поставите върху диска със зъбците. След това внимателно повдигнете дифузера към главата и задръжте. Продължете участък по участък. Довършете сушенето на корените с внимателно кръгообразно движение със зъбците на дифузера по главата за придаване на обем.

Изхвърляне

Този уред съдържа електронни отпадъци, годни за рециклиране. С цел опазване на околната среда, не изхвърляйте уреда с битовите отпадъци. Изхвърлете го в съответния местен пункт за събиране на такива отпадъци.



Подлежи на промяна без предизвестие.

Гаранция

Нашите продукти са с гаранция 2 години, считано от датата на покупката. В рамките на гаранционния срок безплатно се отстраняват дефектите в материалите и производството чрез поправка, смяна на части или целия уред, по преценка на сервизния център.

Тази гаранция се признава във всички страни, където Braun и неговият изключителен дистрибутор продават този уред и няма ограничение за внос или официална разпоредба не забранява да се извърши предвиденото гаранционно обслужване.

Гаранцията не покрива: повреди от неправилна употреба (работа при неподходящо напрежение, включване в неподходящ източник на електрически ток, счупване); износване и незначителни дефекти, които не пречат на нормалната работа на уреда. Гаранцията не се признава при поправка на уреда от неоторизирани лица или ако не са използвани оригинални резервни части на Braun.

Гаранцията е валидна при правилно попълнени: дата на покупката, печат и подпис в гаранцион-ната карта.

За всички рекламации, възникнали в гаранционния срок, изпратете уреда както и гаранционната му карта в най-близкия сервиз на Braun.

За справки 0800 11 003 – национален телефон на БГ сервиз без увеличение на телефонната услуга или www.bgs.bg.

Русский

Руководство по эксплуатации

Пожалуйста, внимательно изучите руководство по эксплуатации, прежде чем приступать к использованию электроприбора и сохраните данное руководство.

Важно

- Использование фена допустимо только с подключением к электрической сети переменного тока, при этом необходимо удостовериться, что электроприбор по характеристикам напряжения, указанным на корпусе устройства, подходит для использования в вашей домашней электросети.



- Запрещено пользоваться электроприбором в непосредственной близости к воде (например, наполненным водой емкостям, душевым кабинам или ванным). Избегайте попадания влаги на прибор.
- При применении фена в ванной комнате незамедлительно отсоединить его от сети электропитания после окончания использования, поскольку непосредственная близость воды представляет опасность, даже когда устройство находится в выключенном состоянии.
- В целях повышения уровня безопасности при пользовании электроприбором рекомендуется установка в электросеть ванной комнаты устройства защитного отключения (УЗО), срабатывающего при значении остаточного тока не более 30mA. Обратитесь за консультацией к электрику.
- При пользовании электроприбором воздухораспределительные решетки на входе и выходе воздуха держать свободными, в противном случае произойдет автоматическое отключение устройства. Прибор автоматически включится снова после того,

как будет восстановлен штатный температурный режим.

- Не оборачивать электропровод вокруг устройства. Регулярно проверяйте шнур на предмет износа. В случае обнаружения поврежденных проводов необходимо заменить в авторизованном сервисном центре Braun в целях безопасности.
- Детям в возрасте 8 лет и старше, лицам с ограниченными физическими, сенсорными и умственными возможностями, а также не имеющим достаточного опыта или знаний разрешается пользоваться данным прибором только под наблюдением, или после получения разъяснений о технике безопасности при использовании аппарата, при том понимании, что они осознают соответствующие риски. Не позволяйте детям играть с прибором. Не разрешается производить очистные и профилактические работы оборудования детям, не достигшим восьмилетнего возраста и без сопровождения.

Описание и комплектность

- 1a Включение
- 1b Выбор температурного режима
- 2 Кнопка включения режима подачи охлажденного воздуха
- 3 Насадка для моделирования и укладки
- 4 Насадка-диффузор для придания объема (доступно только для модели HD585)

Режимы работы

Скорость подачи воздуха (1a)

- II интенсивный режим
- I обычный режим
- O выкл.

Температурный режим (1b)

- III высокая температура
- II средняя температура
- I холодный воздух

Прохладный воздух

Для того чтобы сделать укладку прохладным воздухом, нажмите и удерживайте соответствующую кнопку(2).

Тонкая насадка

Для быстрой и удобной сушки (3).

Укладка с помощью насадки-диффузора

Для придания объема или создания волнистых локонов воспользуйтесь насадкой-диффузором (4), плотно закрепив её на выпускном отверстии. Убедитесь, что насадка закреплена должным образом.

Короткие и средние волосы (А):

Чтобы придать волосам объем от самых корней, касаясь кончиками насадки-диффузора кожи головы, медленно совершайте круговые движения. Повторите на других участках.

Длинные волосы (В):

Сначала высушите кончики волос, уложив их на кончики насадки. Затем медленно поднимите диффузор к голове и удерживайте в таком положении. Повторите операцию. В завершении лёгкими круговыми движениями насадки создайте эффект пышных волос у корней.

Утилизация

Содержит аккумуляторы и/или подлежащие переработке электронные отходы. Использование электронного устройства не должно выбрасываться с общими отходами или мусором. Пожалуйста, утилизируйте через центр обслуживания Braun или через соответствующий специализированный пункт сбора (при наличии в Вашем регионе).



Может быть изменено без уведомления.

Гарантийный срок/Срок службы 2 года.

По вопросам выполнения гарантийного или послегарантийного обслуживания, а также в случае возникновения проблем при использовании продукции, просьба связываться с Информационной Службой Сервиса BRAUN по телефону 8 800 200 2020



Электрический фен Braun
HD 580, HD 585, тип 3531

220–240 Вольт, 50/60 Гц,
2100–2500 Ватт

Произведено в Китае для Braun GmbH/
Браун ГмбХ, Frankfurter Strasse 145,
61476, Kronberg, Germany/Германия.

RU: Импортер/Служба потребителей:
ООО «Проктер энд Гэмбл Дистрибуторская Компания», Россия, 125171, Москва, Ленинградское шоссе, 16А, стр.2. Тел. 8-800-200-20-20.

BY: Импортер: ООО «Электросервис и Ко», Беларусь, 220012, г. Минск, ул. Чернышевского, 10А, к. 412А3. Сервисный центр: ООО «Катрикс», Беларусь, 220012, г. Минск, ул. Чернышевского, 10А, к.409.

Для определения года изготовления см. трехзначный код на корпусе изделия рядом с техническим типом изделия: первая цифра = последняя цифра года, последующие 2 цифры = порядковый номер недели года производства. Например, код «450» означает, что продукт произведен в 50-ю неделю 2014 года.

Гарантийные обязательства Braun.

На данное изделие распространяется гарантия в течение 2 лет с момента покупки.

В течение гарантийного периода мы бесплатно устраним путем ремонта, замены деталей или замены всего изделия любые заводские дефекты, вызванные недостаточным качеством материала или сборки.

В случае невозможности ремонта в гарантийный период, изделие может быть заменено на новое или аналогичное в соответствии с законом «О защите прав потребителей».

Гарантия обретает силу только, если дата покупки подтверждается печатью и подписью дилера (магазина) на последней странице оригинальной инструкции по эксплуатации BRAUN, которая является гарантийным талоном. Данные гарантийные обязательства действуют во всех странах, где изделие распространяется самой фирмой Braun или назначенным дистрибьютором, и где никакие ограничения по импорту или другие правовые положения не препятствуют предоставлению гарантийного обслуживания.

Гарантия не покрывает повреждения, вызванные неправильным использованием (см. также список ниже) и нормальный износ бритвенных сеток ножей, дефекты, оказывающие незначительный эффект на качество работы прибора.

Эта гарантия теряет силу, если ремонт производится не уполномоченным на то лицом, и если использованы не оригинальные детали Braun. В случае предъявления рекламации по условиям данной гарантии, передайте изделие целиком вместе с гарантийным талоном в любой из центров сервисного обслуживания Braun.

Все другие требования, включая требования возмещения убытков, исключаются, если наша ответственность не установлена в законном порядке.

Рекламации, связанные с коммерческим контрактом с продавцом, не попадают под эту гарантию.

Случаи, на которые гарантия не распространяется:

- дефекты, вызванные форс-мажорными обстоятельствами;
- использование в профессиональных целях;
- нарушение требований инструкции по эксплуатации;
- неправильная установка напряжения питающей сети (если это требуется);
- внесение технических изменений;
- механические повреждения;
- повреждения по вине животных, грызунов и насекомых (в том числе случаи нахождения грызунов и насекомых внутри приборов);
- для приборов, работающих от батареек, - работа с неподходящими или истощенными батарейками, любые повреждения, вызванные истощенными или текущими батарейками (советуем пользоваться только предохраненными от протекания батарейками);
- для бритв – смятая или порванная сетка.

Внимание! Оригинальный Гарантийный Талон подлежит изъятию при обращении в сервисный центр для гарантийного ремонта. После проведения ремонта Гарантийным Талоном будет являться заполненный оригинал Листа выполнения ремонта со штампом сервисного центра и подписанный потребителем по получении изделия из ремонта. Требуется проставления даты возврата из ремонта, срок гарантии продлевается на время нахождения изделия в сервисном центре. В случае возникновения сложностей с выполнением гарантийного или послегарантийного обслуживания просьба сообщать об этом в Информационную Службу Сервиса Braun по телефону 8-800-200-20-20 (звонок из России бесплатный).

Українська

Керівництво з експлуатації

Будь ласка, уважно вивчіть інструкцію з експлуатації, перш ніж приступати до використання електроприладу та зберіть цей посібник.

Важливо

- Використання фена допустимо тільки з підключенням до електричної мережі змінного струму, при цьому необхідно упевнитися, що електроприлад за характеристиками напруги, зазначеним на корпусі пристрою, підходить для використання у вашій домашній електромережі.
-  Заборонено користуватися електроприладом у безпосередній близькості до води (напр. Наповнених водою ємностей, душових кабін або ванн). Уникайте потрапляння вологи на прилад.
- При використанні фена у ванній кімнаті негайно від'єднайте його від мережі електроживлення після закінчення використання, оскільки безпосередня близькість води становить небезпеку, навіть коли пристрій знаходиться у вимкненому стані.
- З метою підвищення рівня безпеки при користуванні електроприладом рекомендується встановлення в електромережу ванної кімнати пристрою захисного відключення (ПЗВ), що спрацьовує при значенні залишкового струму не більш 30mA. Зверніться за консультацією до електрика.
- При користуванні електроприладом повітророзподільні ґрати на вході і виході повітря тримати вільними, в іншому випадку відбудеться автоматичне відключення пристрою. Прилад автоматично вклучиться знову після того, як буде відновлений штатний температурний режим.
- Не обертати електродріт навколо пристрою. Регулярно перевіряйте шнур на предмет зносу. У разі вияв-

лення пошкоджень дріт необхідно замінити в авторизованому сервісному центрі Braun у цілях безпеки.

- Дітям у віці 8 років і старше, особам з обмеженими фізичними, сенсорними та розумовими можливостями, а також які не мають достатнього досвіду чи знань дозволяється користуватися даним приладом тільки під наглядом, або після отримання роз'яснень про техніку безпеки при використанні апарату, при тому розумінні, що вони усвідомлюють відповідні ризики. Не дозволяйте дітям гратися з приладом. Не дозволяється здійснювати очисні та профілактичні роботи обладнання дітям, які не досягли восьмирічного віку та без супроводу.

Опис та комплектність

- 1a Вмикання
- 1b Вибір температурного режиму
- 2 Кнопка вмикання режиму подачі охолодженого повітря
- 3 Насадка для моделювання й укладання
- 4 Стайлинг дифузор (тільки для моделі HD 585)

Режими роботи

Швидкість подачі повітря (1a)

- II інтенсивний режим
- I звичайний режим
- O вимк.

Температурний режим (1b)

- III висока температура
- II середня температура
- I холодне повітря

Проходне повітря

Для того, щоб зробити укладку проходним повітрям натисніть та утримуйте відповідну кнопку (2).

Тонка насадкa

Для швидкої та зручної сушки (3).

Укладання за допомогою насадки-дифузора

Для додання об'єму або створення хвилястих локонів скористайтесь насадкою-дифузором (4), щільно закріпивши її на випускному отворі. Переконайтеся, що насадкa закріплена належним чином.

Коротке та середньої довжини волосся (A):

Щоб надати волоссю об'єм від самих коренів, торкаючись кінчиками насадки-дифузора шкіри голови, повільно робіть кругові рухи. Повторіть на інших ділянках.

Довге волосся (B):

Спочатку висушіть кінчики волосся, уклавши їх на кінчики насадки. Потім повільно підніміть дифузор до голови і утримуйте у такому положенні. Повторіть операцію. На завершення легкими круговими рухами насадки створіть ефект пишного волосся біля коренів.

Утилізація

Продукт містить акумулятор та/або електро побутові відходи, що підлягають вторинній переробці. На користь захисту довкілля, не викидайте їх разом із домашнім сміттям. Утилізація може бути здійснена у пунктах збору електро побутових відходів Вашої країни. Може бути змінено без повідомлення



Гарантійний термін/термін служби – 2 роки.

Додаткову інформацію про сервісні центри Braun в Україні можна отримати за телефоном гарячої лінії, а також на сервісному порталі виробника в інтернеті – www.service.braun.com

Обладнання відповідає вимогам Технічного регламенту обмеження використання деяких небезпечних речовин в електричному та електронному обладнанні.



001

Електричний фен Braun HD 580, HD 585, тип 3531 220–240 Вольт, 50/60 Гц 2100–2500 Ватт

Виготовлено в Китаї для Браун ГмБХ: Shenzhen WIK Domestic Appliances Co Ltd, Block 1, 2, 3, 4 & 5, Huangpu 2nd Industrial Estate, Shajing, Baoan, Shenzhen, P.R. of China

UA: Адреса в Україні: ТОВ «Проктер енд Гембл Трейдінг Україна», Україна, 04070, м.Київ, вул. Набережно-Хрещатицька, 5/13, корпус літ. А. Тел. (0-800) 505-000. www.pg.com.ua

Для визначення дати виготовлення див. тризначний код на корпусі поряд з технічним типом виробу: перша цифра = остання цифра року, наступні 2 цифри = порядковий номер тижня року виробництва. Наприклад, код «450» означає, що продукт вироблений в 50-й тиждень 2014 року.

Гарантійні зобов'язання виробника

Для всіх виробів ми даємо гарантію на два роки, починаючи з моменту придбання виробу або з дати його виробництва, у разі відсутності або неналежного оформлення гарантійного талону на виріб.

Протягом гарантійного періоду ми безкоштовно усуваємо шляхом ремонту, заміни деталей або заміни всього виробу будь-які заводські дефекти, викликані недостатньою якістю матеріалів або складання.

У випадку неможливості ремонту в гарантійний період виріб може бути замінений на новий або аналогічний відповідно до Закону України «Про захист прав споживачів».

Гарантія набуває сили лише, якщо дата купівлі підтверджується печаткою та підписом дилера (магазину) на гарантійному талоні або на останній сторінці оригінальної інструкції з експлуатації Braun, яка також може бути гарантійним талоном. Ця гарантія дійсна у будь-якій країні, в яку цей виріб поставляється представником компанії виробника або призначеним дистриб'ютором, та де жодні обмеження з імпорту або інші правові положення не перешкоджають наданню гарантійного обслуговування. Гарантія на замінені частини закінчується в момент закінчення гарантії на даний виріб.

Гарантія не стосується таких випадків: ушкодження, викликані неправильним використанням, нормальне зношення деталей (напр., сіточки для гоління або ріжучого блока), дефекти, що мають незначний вплив на якість роботи пристрою. Ця гарантія втрачає силу, якщо ремонт здійснюється не вповноваженою для цього особою та, якщо використовуються не оригінальні запасні частини виробника.

Строк служби продукції Braun дорівнює гарантійному періоду у два роки з моменту придбання або з моменту виготовлення, якщо дату продажу неможливо встановити.

У випадку пред'явлення рекламачії за умовами даної гарантії, передайте виріб у повному комплекті згідно опису в оригінальній інструкції з експлуатації разом з гарантійним талоном у будь-

який сервісний центр, який офіційно вповноважений представником компанії виробника.

Всі інші вимоги, разом з вимогами відшкодування збитків, не дійсні, якщо наша відповідальність не встановлена законним чином.

Випадки, на які не розповсюджується гарантія:

- дефекти, викликані форс-мажорними обставинами;
- використання з професійною метою або з метою отримання прибутку;
- порушення вимог інструкції з експлуатації;
- невірне встановлення напруги мережі живлення (якщо це вимагається);
- здійснення технічних змін;
- механічні пошкодження;
- для приладів, що працюють на батареях - робота з невідповідними або спрацьованими батареями, будь-які пошкодження, викликані спрацьованими або підтікаючими батареями;
- пошкодження з вини тварин, гризунів та комах (в тому числі у випадках знаходження гризунів та комах усередині приборів)
- для бритв - зім'ята або порвана сітка.

Увага! Гарантійний талон підлягає вилученню в разі звернення до сервісного центру з проханням про виконання гарантійного ремонту. Після проведення ремонту гарантійним талоном буде вважатися заповнений оригінал листа виконаного ремонту зі штампом сервісного центру та підписаний споживачем про отримання виробу з ремонту. Гарантійний строк подовжується на термін, який даний виріб знаходився в сервісному центрі в ремонті. В разі виникнення складнощів з виконанням гарантійного та післягарантійного обслуговування прохання зверта-

тися до інформаційної служби сервісу представника компанії виробника в Україні.

Телефон гарячої лінії 0 800 505 000.

Дзвінки по Україні зі стаціонарних телефонних номерів є безкоштовними.

Дзвінки з мобільних телефонів оплачуються згідно тарифів відповідного оператора.

Також можна отримати додаткову інформацію на сервісному порталі виробника в інтернеті

www.service.braun.com

Country of origin: China

Year of manufacture

To determine the year of manufacture, please refer to the 3-digit production code located near the type plate. The first digit of the code refers to the last digit of the year of manufacture.

Next two digits refer to the calendar week of the year of manufacture.

Example: "345" means that product was manufactured in week 45 of 2013.

بلد المنشأ: الصين

تاريخ الصنع

لتحديد سنة الصنع، يرجى الرجوع إلى الأرقام الثلاثة لرمز الإنتاج المطبوع على العبوة. الرقم الأول من الرمز يشير إلى الرقم الأخير من سنة الصنع. الرقمان التاليان يشيران إلى الأسبوع التقويمي من سنة الصنع. مثال: "345" يعني أن المنتج تم تصنيعه في الأسبوع 45 من عام 2013.

ضمان

نقدم ضماناً لمدة عامين على هذا المنتج، يبدأ من تاريخ الشراء. وسنقوم في أثناء فترة الضمان بعلاج أي عيوب في المنتج تكون ناشئة عن أخطاء أو عيوب في المواد الخام أو الصناعة، حيث سنقوم بإصلاح أو استبدال الجهاز مجاناً وفقاً لما نراه مناسباً. يمتد هذا الضمان لجميع البلدان التي يوزع بها هذا الجهاز عن طريق براون أو موزعيه المعتمدين.

لا يغطي هذا الضمان: التلف الناجم عن سوء الاستعمال أو الاستهلاك العادي،

بالإضافة إلى العيوب غير المؤثرة على عمل أو قيمة الجهاز. ويصبح الضمان لاغياً إذا ما خضع الجهاز لأي إصلاحات من

أشخاص غير معتمدين من قبل براون أو إذا لم تستخدم قطع غيار براون الأصلية.

للحصول على الخدمة خلال فترة الضمان،

قدم الجهاز كاملاً أو أرسله مع إيصال

الشراء الخاص بك لأحد مراكز خدمة براون المعتمدة.

إعدادات المفتاح

تدفق الهواء (1a)

II مرتفع

I منخفض

O إيقاف

مستوى الحرارة (1b)

III مرتفع

II متوسط

I منخفض

الشعر الطويل (B):

جفف أطراف الشعر أولاً بوضعها على لوحة الأصابع. ثم ارفع الموزع بحذر حتى مستوى رأسك وثبت يدك في مكانها. تابع العملية على كل جزء من أجزاء فروة الرأس. انتهي من تجفيف الجذور بحركة دائرية لطيفة من أصابع الموزع على فروة الرأس لرفع الشعر قليلاً.

التخلص

يحتوي هذا الجهاز على مخلفات إلكترونية قابلة لإعادة التدوير. لحماية البيئة، لا تتخلص منه بوضعه في النفايات المنزلية. خذه إلى نقاط الجمع المحلية المناسبة.



الهواء البارد

لتصنيف الشعر باستعمال الهواء البارد، اضغط على زر الهواء البارد (2).

فوهة التصفيف

للتجفيف السريع والسهل (3).

المعلومات قابلة للتغيير بدون إشعار مسبق. صنّع في الصين

استخدام موزع الكثافة

لإضفاء مزيد من الكثافة على الشعر أو الحصول على تموجات طبيعية، قم بتوصيل الموزع (4) من خلال دفعه بقوة نحو مخرج الهواء. تأكد من ثباته في مكانه.

الشعر القصير إلى متوسط الطول (A):

من أجل إضفاء الكثافة على الشعر ورفع جذوره، حرك أصابع الموزع بلطف وبحركة دائرية بسيطة فوق فروة الرأس. تابع العملية على كل جزء من أجزاء فروة الرأس.

دقائق، سيعود إلى العمل مرة أخرى تلقائياً.

- تجنب لف سلك التوصيل الكهربائي حول الجهاز. وتأكد دائماً من سلامة سلك التوصيل الكهربائي وخلوه من التلف. في حالة تلف السلك، يجب استبداله في أحد مراكز خدمة براون المعتمدة لتجنب حدوث أي خطر.
- يستطيع الأطفال في سن 8 سنوات فأكبر استعمال هذا المنتج والأشخاص محدودي القدرات الجسدية أو الحسية أو العقلية أو ممن تنقصهم المعرفة والخبرة الكافيتين، في حال توفر الإشراف والمراقبة أو إعطائهم إرشادات الاستخدام الآمن للجهاز مع فهمهم الأخطار المحتملة. لا يُسمح للأطفال بالعبث في الجهاز. لا يُسمح للأطفال بتنظيف أو القيام بأي أعمال صيانة لهذا المنتج، إلا إذا كان عمرهم أكثر من 8 سنوات وأن يتم ذلك تحت إشراف الكبار.

الوصف

- | | |
|----|--------------------|
| 1a | مفتاح تدفق الهواء |
| 1b | مفتاح درجة الحرارة |
| 2 | زر الهواء البارد |
| 3 | فوهة التصفييف |
| 4 | موزع الكثافة |
- (فقط مع موديل HD 585)

يُرجى قراءة تعليمات الاستخدام هذه بعناية قبل الاستخدام، فهي تحتوي عن معلومات عن السلامة واحتفظ بها للرجوع إليها مستقبلاً.

ملاحظات مهمة

- يجب توصيل مجفف الشعر بمقبس للتيار الكهربائي المتردد فقط والتأكد أن شدة التيار الكهربائي (الفولطية) في منزلك تتوافق مع الفولطية المسجلة على مجفف الشعر.
- يجب عدم استخدام هذا الجهاز مطلقاً بالقرب من الماء (مثل حوض ملئ بالماء أو حوض استحمام أو دش). لا تسمح بتعرض الجهاز للبلل.
- عند استخدام مجفف الشعر في الحمام، افصله عن مقبس التيار الكهربائي بعد الاستخدام لأن قربه من الماء يمثل خطراً حتى عندما يكون قيد إيقاف التشغيل.
- لمزيد من الحماية، نوصي بتركيب جهاز امتصاص الشحنة المتبقية (RCD) بتيار تشغيل متبقي مصنف لا تزيد قدرته على 30 مللي أمبير في الدائرة الكهربائية لحمامك. استشر فني التركيب بهذا الصدد.
- يجب توخي الحذر لعدم سد شبكة الإدخال والإخراج عندما يكون مجفف الشعر قيد التشغيل. في حالة انسداد أي شبكة منهما، فسيوقف مجفف الشعر عن العمل تلقائياً. بعد تركه يبرد لبضع