

Электробритва Mijia Electric Shaver

РУКОВОДСТВО ПО ЭКСПЛУАТАЦИИ

Пожалуйста, перед использованием данного продукта, внимательно прочитайте это руководство и храните его в безопасности.



ВАЖНЫЕ ЗАМЕЧАНИЯ

1. Не разбирайте корпус, чтобы заменить аккумулятор;
2. При подключении или отсоединении зарядного штекера не тяните за шнур питания;
3. Не оставляйте изделие на зарядке в течение длительного времени без присмотра. Пожалуйста, проследите, чтобы самая блительная зарядка не превышала 24 часа.
4. Этот продукт содержит встроенную перезаряжаемую батарею. Не бросайте ее в огонь или не заряжайте ее при высокой температуре.
5. Не помещайте и не вставляйте в изделие посторонние предметы;
6. Не модифицируйте и не ремонтируйте этот продукт самостоятельно.

ОБРАТИТЬ ВНИМАНИЕ:

1. Перед подключением к розетке убедитесь, что зарядная база и бритва полностью сухие.
2. Если бритва или зарядная база повреждены, это может нанести вред человеческому организму. Пожалуйста, не используйте их снова.
3. Если шнур питания или вилка устройства повреждены или не работают должным образом, не используйте их.
4. Когда бритва отсоединена от базы зарядки, кран можно открыть, чтобы очистить бритву;
5. Если он устройство не используется в течение длительного времени, пожалуйста, полностью зарядите и делайте это не реже одного раза в шесть месяцев.

ПОДСКАЗКА:

1. Этот продукт подходит только для использования внутри помещений;
2. Этот продукт предназначен только для одного человека;
3. При переноске в сумке убедитесь, что защитная крышка закрыта, а замок хода заблокирован для защиты бритвы;
4. Заряжайте, используйте и храните бритву при температуре от 5 до 35°C;
5. Во избежание повреждения шнура питания не затягивайте шнур питания вокруг устройства;
6. Эта бритва предназначена только для ваших волос на лице. Она не рекомендуется для головы и других частей тела.
7. Этот продукт прошел проверку на герметичность IPX7, его можно мыть или промывать под краном, но запрещено погружать его в воду в течение длительного времени;
8. Во время процесса очистки, как правило, вода затекает в зазоры корпуса, но это безопасно, потому что все электронные компоненты находятся в герметичной капсуле. Стояние и установка тормозных ножей помогает влаге в промежутке испаряться быстрее;
9. Лица (включая детей), не имеющие достаточного опыта и знаний, должны использовать, чистить и поддерживать этот продукт под наблюдением и руководством опекуна.

ОПИСАНИЕ ПРОДУКТА

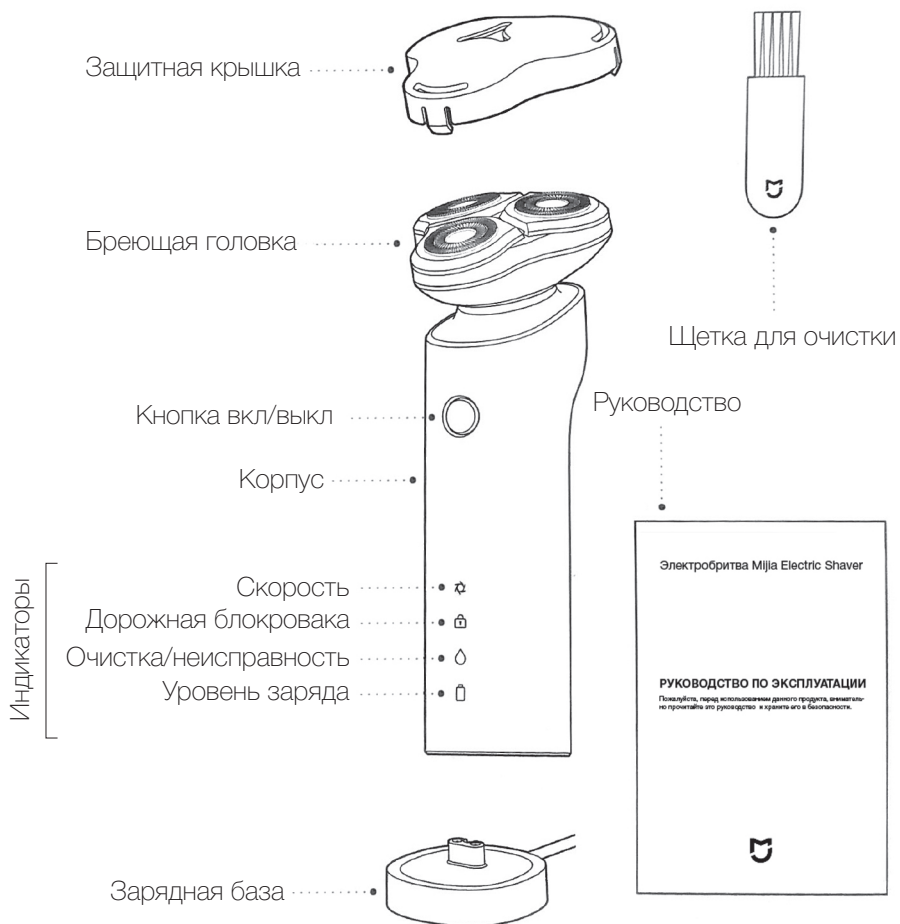

ПРИМЕНЕНИЕ

После бритья, первые несколько раз возможно лёгкое раздражение, что нормально. Рекомендуется использовать бритву регулярно (по крайней мере 3 раза в неделю) в течение 3 недель, чтобы кожа адаптировалась как можно быстрее.

- Кратковременно нажмите клавишу, чтобы включить аппарат. После этого нажмите и удерживайте в течение 1 секунды, чтобы переключить скорость бреющей головки;
- Для выключения сделайте короткое нажатие на кнопку. Устройство автоматически запоминает последнюю использованную скорость перед выключением;
- Пожалуйста, аккуратно и равномерно двигайте бритвой по зонам лица. Чтобы не повторять многократные движения в одном и том же месте, перемещайте головку бритвы медленнее. Это позволит снизить лишнее воздействие на кожу сохраняя качество бритья. Обратите внимание, что сухая бритва работает лучше.

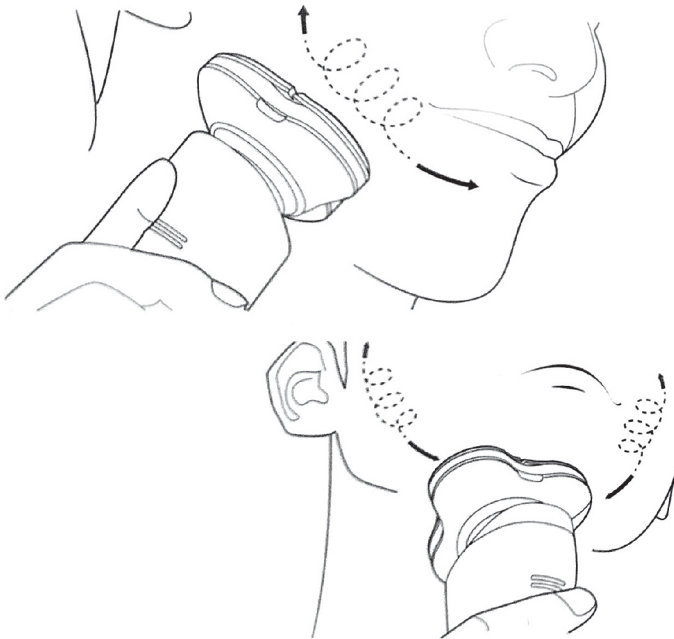

* При ненадлежащем использовании продукта, может повредиться сетка ножа и режущая головка. Пожалуйста, проверьте, режущую кромку и головку перед использованием. Если она повреждена, прекратите ее использовать.

ДОРОЖНАЯ БЛОКИРОВКА

Бритва оснащена функцией блокировки хода, которая позволяет предотвратить случайный запуск бритвы в сумке.

Блокировка кнопки запуска:

в выключенном состоянии нажмите и удерживайте кнопку в течение 3 секунд, пока не включится индикатор блокировки;

Разблокировка кнопки запуска:

нажмите и удерживайте кнопку в течение 3 секунд, индикатор замка начнет мигать, а затем выключится.



ИНДИКАТОР БАТАРЕИ

Во время работы или зарядки индикатор батареи бритвы загорается в разных цветах и указывает:

Индикация во время работы	
100-40%	Белый длинный яркий
40-20%	Оранжевый длинный
20-10%	Красный длинный яркий
<10%	Мигает красным 3 раза (не запускается)

Индикация во время зарядки	
100%	Белый длинный яркий
40-100%	Белый «дыхание»
20-40%	Оранжевый «дыхание»
0-20%	Красный «дыхание»

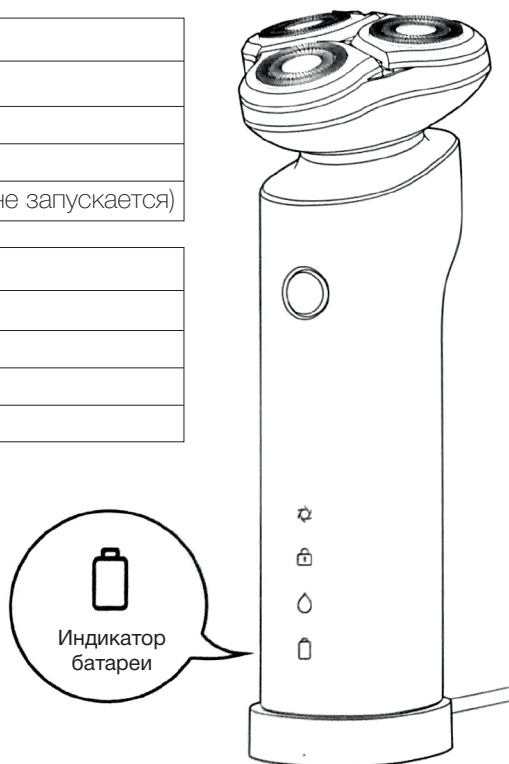

Если мощности батареи недостаточно, вы можете зарядить ее в течение 5 минут. Этого вам хватит на хотя бы одно бритьё. Для полной зарядки требуется около 120 минут. Если устройство не используется в течение длительного времени, пожалуйста, проследите, чтобы батарея полностью заряжалась один раз в пол года.

ОЧИСТКА И ТЕХНИЧЕСКОЕ ОБСЛУЖИВАНИЕ

Для оптимальной работы бритвы, необходимо чистить её после каждого бритья. Индикатор  чистка/отказ указывает о чрезмерном накоплении остатков волос, которое нарушает нормальную работу бритвы).

Бритву можно помыть под краном (убедитесь, что бритва отделена от зарядного блока). Рекомендуется заменять бритвенный блок каждые два года, чтобы обеспечить хорошее качество бритья.

1. При чистке бритвенной головки убедитесь, что продукт не заряжается и выключен;

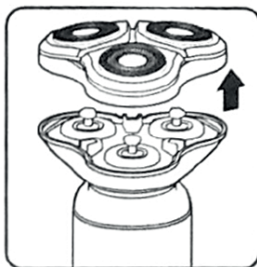
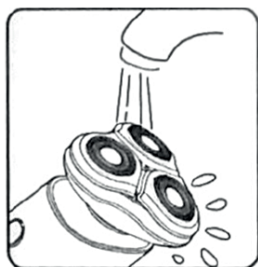

2. Промойте бритвенную головку под краном (желательно теплой водой);

3. Удерживайте бритвенную головку и отстегните бритвенный блок;

4. Промойте камеру для волос помогающей щеткой для очистки из комплекта.

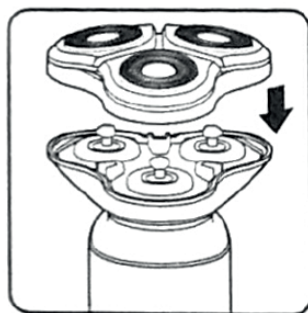
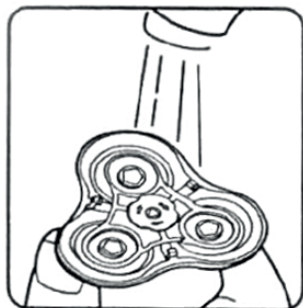

5. Промойте держатель бритвенного блока под краном (рекомендуется мыть теплой водой, не используйте полотенце или бумажное полотенце для протирания головки бритвы);

6. Просушите остатки воды головки бритвы, установите бритвенный блок.

ЗАЩИТА ОКРУЖАЮЩЕЙ СРЕДЫ

После завершения срока полезного использования, может потребоваться демонтаж внутренней батареи для утилизации в соответствии с законами и правилами страны или региона, где она находится. Если вы не можете извлечь аккумулятор самостоятельно, передайте устройство в назначенный правительством центр утилизации.

Предупреждение: Не бросайте батарею в огонь, не допускайте любого повреждения батареи во избежание возгорания или выделения токсичных и опасных веществ. Не допускайте короткое замыкание батареи, т.к. это также может вызвать возгорание.