

РЕДМОНД

Аэрогриль
AG1902



РУКОВОДСТВО ПО ЭКСПЛУАТАЦИИ

| | |
|-----------|----|
| RUS | 5 |
| KAZ | 11 |

СОДЕРЖАНИЕ

| | |
|---|----|
| МЕРЫ БЕЗОПАСНОСТИ..... | 5 |
| Технические характеристики | 7 |
| Комплектация | 7 |
| Устройство прибора..... | 7 |
| Панель управления | 7 |
| I. ПЕРЕД НАЧАЛОМ ИСПОЛЬЗОВАНИЯ..... | 7 |
| II. ЭКСПЛУАТАЦИЯ ПРИБОРА | 8 |
| Использование | 8 |
| Использование автоматических программ приготовления | 8 |
| Ошибки при приготовлении и способы их устранения | 9 |
| УХОД ЗА ПРИБОРОМ..... | 9 |
| Хранение и транспортировка | 9 |
| III. ПЕРЕД ОБРАЩЕНИЕМ В СЕРВИС-ЦЕНТР | 9 |
| IV. ГАРАНТИЙНЫЕ ОБЯЗАТЕЛЬСТВА..... | 10 |



Товар сертифицирован в соответствии с Федеральным законом «О техническом регулировании» и соответствует требованиям Технического регламента Таможенного союза ТР ТС 004/2011 «О безопасности низковольтного оборудования», Технического регламента Таможенного союза ТР ТС 020/2011 «Электromагнитная совместимость технических средств», Технического регламента Евразийского экономического союза «Об ограничении применения опасных веществ в изделиях электротехники и радиоэлектроники» ТР ЕАЭС 037/2016.

Изготовитель: «Чжухай ИнгЧжи Сервис кампани Лимитед», 51900, 100 Хуа Вей Роуд, Чيانь Шань, Сян Чжоу Дистрикт, Чжухай Сити, Китай.

Импортер в России: ООО «ИЛОТ», 198099, г. Санкт-Петербург, ул. Промышленная, д. 38, к. 2, лит. А.

Importer (EU): SIA "SPILVA TRADING", Edoles iela 5, Riga, Latvia, LV1055.

© РЕДМОНД. Все права защищены. 2024

Воспроизведение, передача, распространение, перевод или другая переработка данного документа или любой его части без предварительного письменного разрешения правообладателя запрещены.

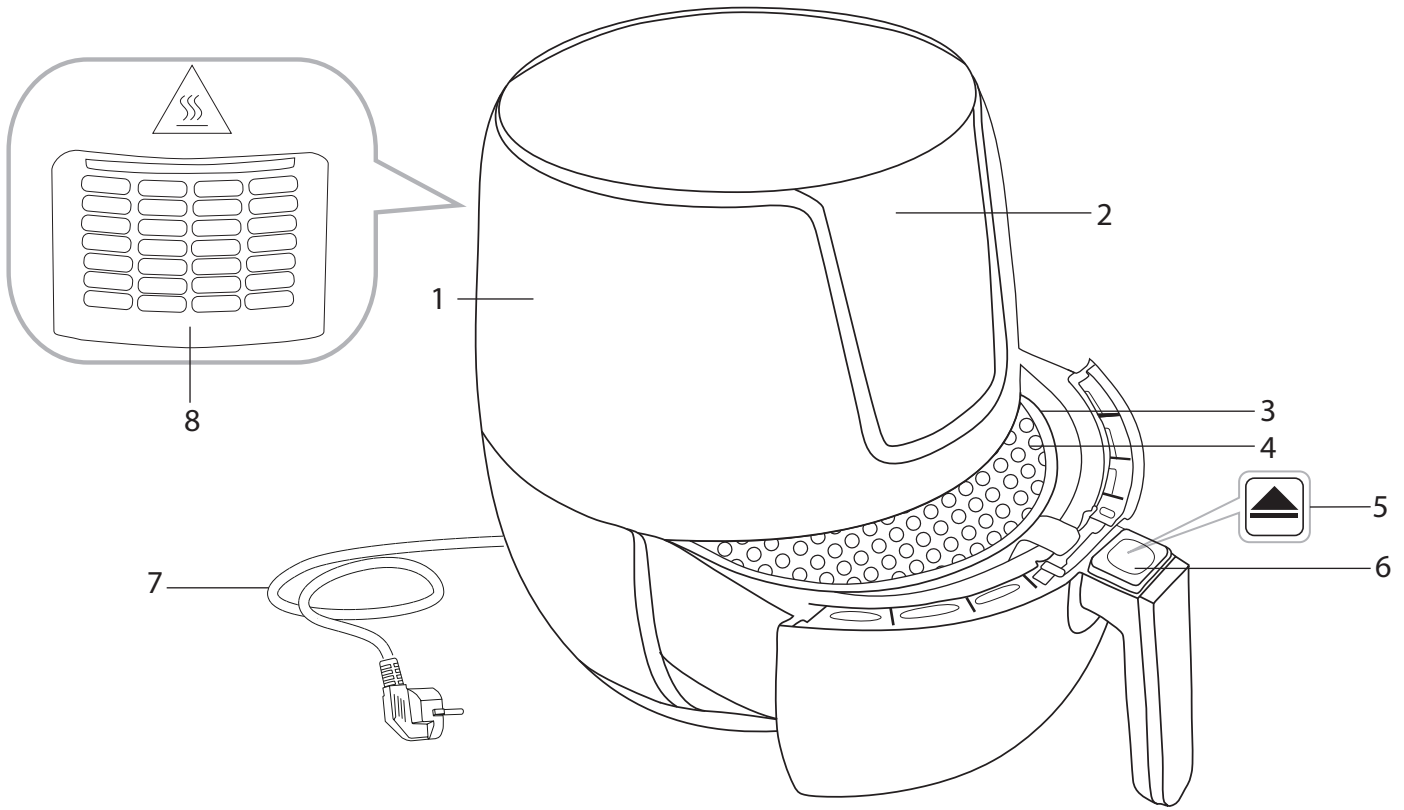

A2

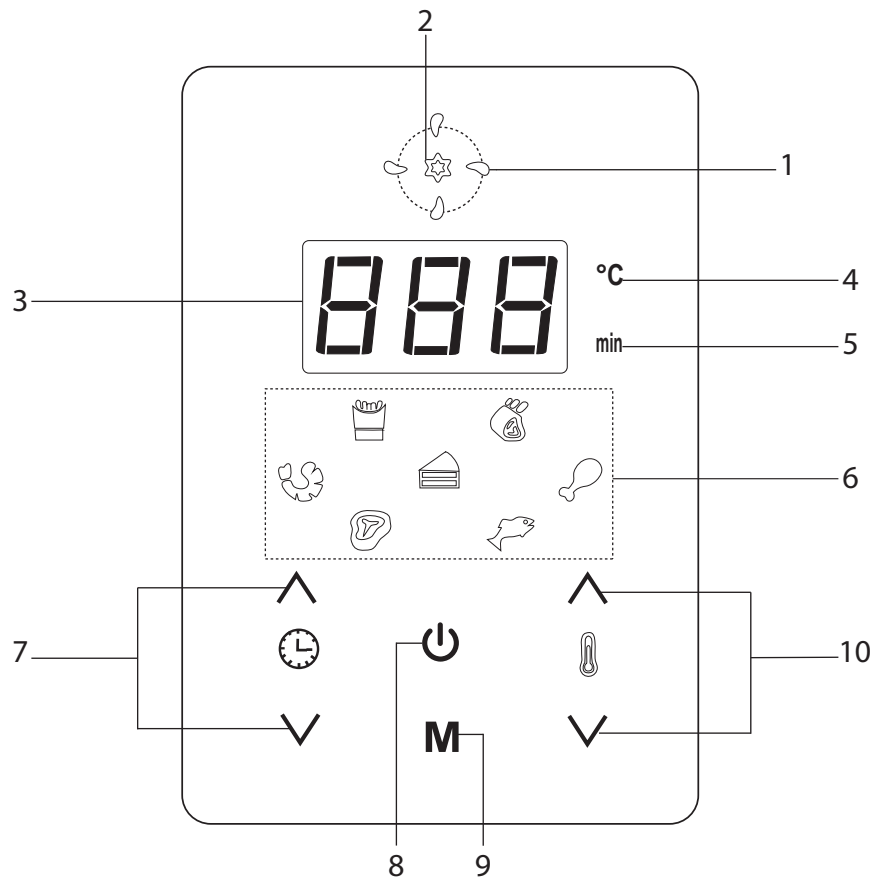

УВАЖАЕМЫЙ ПОКУПАТЕЛЬ!

Благодарим вас за то, что отдали предпочтение бытовой технике РЕДМОНД.

РЕДМОНД — это качество, надежность и неизменно внимательное отношение к потребностям клиентов. Надеемся, что вам понравится продукция компании и вы также будете выбирать наши изделия в будущем.

Аэрогриль AG1902 — современный многофункциональный прибор для приготовления пищи в домашних условиях.

Хотите узнать больше? Посетите наш сайт www.redmond.com.ru.

Здесь вы найдете актуальную информацию о предлагаемой технике РЕДМОНД и ожидаемых новинках, сможете получить консультацию онлайн, а также заказать продукцию РЕДМОНД и оригинальные аксессуары к ней в нашем интернет-магазине.

Служба поддержки пользователей РЕДМОНД в России: 8-800-600-90-21 (звонок по России бесплатный).

 *Прежде чем использовать данное изделие, внимательно прочитайте руководство по эксплуатации и сохраните его в качестве справочника. Правильное использование прибора значительно продлит срок его службы.*

Меры безопасности и инструкции, содержащиеся в данном руководстве, не охватывают все возможные ситуации, которые могут возникнуть в процессе эксплуатации прибора. При работе с устройством пользователь должен руководствоваться здравым смыслом, быть осторожным и внимательным.

МЕРЫ БЕЗОПАСНОСТИ

- Производитель не несет ответственности за повреждения, вызванные несоблюдением требований по технике безопасности и правил эксплуатации изделия.
- Данный электроприбор представляет собой многофункциональный прибор для приготовления пищи в бытовых условиях и может применяться в квартирах, загородных домах или в других подобных условиях непромышленной эксплуатации. Промышленное или любое другое нецелевое использование прибора будет считаться нарушением условий надлежащей эксплуатации изделия. В этом случае производитель не несет ответственности за возможные последствия.

- Перед подключением прибора к электросети проверьте, совпадает ли ее напряжение с номинальным напряжением питания прибора (см. технические характеристики или заводскую табличку изделия).
- Используйте удлинитель, рассчитанный на потребляемую мощность прибора, — несоответствие параметров может привести к короткому замыканию или возгоранию кабеля.
- Подключайте прибор только к розеткам, имеющим заземление, — это обязательное требование защиты от поражения электрическим током. Используя удлинитель, убедитесь, что он так же имеет заземление.
- Не оставляйте работающий прибор без присмотра. Прибор не предназначен для работы с помощью внешнего таймера или отдельной системы удаленного управления.
- Во время работы металлические части прибора нагреваются. Не дотрагивайтесь до них руками, когда устройство подключено к электросети. Никогда не дотрагивайтесь до внутренних поверхностей нагретого прибора.
- Выключайте прибор из розетки после использования, а также во время его очистки или перемещения. Извлекайте электрошнур сухими руками, удерживая его за штепсель, а не за провод.
- Не протягивайте шнур электропитания в дверных проемах или вблизи источников тепла. Следите за тем, чтобы электрошнур не перекручивался и не перегибался, не соприкасался с острыми предметами, углами и кромками мебели.

STOP

ПОМНИТЕ: случайное повреждение кабеля электропитания может привести к неполадкам, которые не соответствуют условиям гарантии, а также к поражению электротоком. Во избежание опасности, замену поврежденного шнура питания должен производить только изготовитель, сервисная служба или аналогичный квалифицированный персонал.

- Не устанавливайте прибор на мягкую и нетермоустойчивую поверхность, не накрывайте его во время работы: это может привести к перегреву и поломке прибора.
 - Следите, чтобы во время работы аэрогриль находился на расстоянии не менее 10 см от легковоспламеняющихся материалов (шторы, обои и т. п.).
 - Запрещена эксплуатация прибора на открытом воздухе: попадание влаги или посторонних предметов внутрь корпуса прибора может привести к его серьезным повреждениям.
 - Перед очисткой прибора убедитесь, что он отключен от электросети и полностью остыл. Строго следуйте инструкциям по очистке прибора.
- STOP** ЗАПРЕЩАЕТСЯ погружать корпус прибора в воду или помещать его под струю воды! Не допускайте попадания влаги во встроенный вентилятор.
- Детям в возрасте 8 лет и старше, а также лицам с ограниченными физическими, сенсорными или умственными способностями или с недостатком опыта или знаний, можно пользоваться прибором только под присмотром и/или в том случае, если они были проинструктированы относительно безопасного использования прибора и осознают опасности, связанные с его использованием. Дети не должны играть с прибором. Держите прибор и его сетевой шнур в месте недоступном для детей младше 8 лет. Очистка и обслуживание устройства не должны производиться детьми без присмотра взрослых.
 - Упаковочный материал (пленка, пенопласт и т.д.) может быть опасен для детей. Опасность удушения! Храните его в недоступном для детей месте.
 - Запрещены самостоятельный ремонт прибора или внесение изменений в его конструкцию. Ремонт прибора должен производиться исключи-

тельно специалистом авторизованного сервис-центра. Не профессионально выполненная работа может привести к поломке прибора, травмам и повреждению имущества.



ВНИМАНИЕ! Запрещено использование прибора при любых неисправностях.



ОСТОРОЖНО! Горячая поверхность!

Технические характеристики

| | |
|---|------------------------|
| Модель..... | AG1902 |
| Мощность..... | 1300–1500 Вт |
| Напряжение..... | 220–240 В, 50 Гц |
| Защита от поражения электрическим током..... | класс I |
| Защита от перегрева..... | есть |
| Материал корпуса..... | пластик, металл |
| Тип управления..... | электронный, сенсорный |
| Дисплей..... | светодиодный |
| Объем..... | 3,1 л |
| Покрытие чаши / контейнера для приготовления..... | антипригарное |
| Количество автоматических программ приготовления..... | 7 |
| Температура нагрева..... | 80–200°C |
| Таймер..... | до 30 минут |
| Габаритные размеры (Ш × В × Г)..... | 291 × 335 × 400 мм |
| Длина шнура электропитания..... | 0,8 м |
| Вес нетто..... | 4,6 кг |

Комплектация

| | |
|----------------------------------|-------|
| Аэрогриль..... | 1 шт. |
| Книга рецептов..... | 1 шт. |
| Руководство по эксплуатации..... | 1 шт. |
| Сервисная книжка..... | 1 шт. |









Производитель имеет право на внесение изменений в дизайн, комплектацию, а также в технические характеристики изделия в ходе постоянного совершенствования своей продукции без дополнительного уведомления об этих изменениях. В технических характеристиках допускается погрешность ±10%.

Устройство прибора (схема А1, стр. 3)

1. Корпус прибора
2. Панель управления
3. Чаша гриля
4. Съёмный контейнер для приготовления с ручкой
5. Кнопка отсоединения контейнера для приготовления
6. Защитный кожух кнопки отсоединения
7. Электрошнур
8. Вентиляционное отверстие

Панель управления (схема А2, стр. 4)

1. Индикатор работы
2. Индикатор нагрева

3. Цифровой индикатор
4. Индикатор температуры приготовления
5. Индикатор времени приготовления
6. Индикаторы автоматических программ приготовления:
 -  – приготовление картофеля фри
 -  – приготовление ребрышек
 -  – приготовление морепродуктов
 -  – выпечка
 -  – приготовление курицы
 -  – приготовление стейков
 -  – приготовление рыбы
7. Кнопки настройки времени приготовления
8. Кнопка  – включение/выключение прибора, запуск/отмена приготовления
9. Кнопка **M** – выбор автоматических программ приготовления
10. Кнопки настройки температуры приготовления

I. ПЕРЕД НАЧАЛОМ ИСПОЛЬЗОВАНИЯ

Аккуратно достаньте изделие и его комплектующие из коробки. Удалите все упаковочные материалы и рекламные наклейки.

 **Обязательно сохраните на месте предупреждающие наклейки, наклейки-указатели (при наличии) и табличку с серийным номером изделия на его корпусе!**

После транспортировки или хранения при низких температурах необходимо выдержать прибор при комнатной температуре не менее 2 часов перед включением.

Размотайте электрошнур на необходимую длину, лишнюю часть уложите в корпус прибора. Корпус прибора протрите влажной тканью. Съёмные детали промойте теплой водой, тщательно просушите все элементы прибора перед подключением к электросети.

Установите прибор на ровную твердую сухую горизонтальную поверхность так, чтобы выходящий из вентиляционного отверстия горячий воздух не попадал на обои, декоративные покрытия, электронные приборы и другие предметы или материалы, которые могут пострадать от повышенной температуры.

Перед использованием убедитесь в том, что внешние и видимые внутренние части прибора не имеют повреждений, сколов и других дефектов.

 **Прежде чем использовать прибор по назначению, обязательно произведите цикл нагрева без продуктов для удаления технической защитной смазки. Затем отключите прибор от электросети, дайте остыть и произведите очистку панелей согласно разделу «Уход за прибором».**









II. ЭКСПЛУАТАЦИЯ ПРИБОРА

Использование

1. Подготовьте ингредиенты согласно выбранному рецепту. Разместите ингредиенты в контейнере для приготовления, установите контейнер в чашу, вставьте чашу в корпус прибора до щелчка.

i Чтобы снять контейнер для приготовления с чаши, поднимите защитный кожух, нажмите на кнопку отсоединения контейнера и, удерживая за ручку, потяните его вверх. Чтобы установить контейнер в чашу, вставьте ручку в пазы и аккуратно опустите контейнер до щелчка.

Антипригарное покрытие позволяет готовить без использования масла. Однако в зависимости от особенностей конкретного продукта вы можете нанести на него небольшое количество растительного или сливочного масла во избежание пригорания.

2. Подключите прибор к электросети, прозвучит звуковой сигнал, вся индикация панели управления на несколько секунд загорится, затем погаснет. Индикатор кнопки  будет гореть постоянно. Прибор находится в режиме ожидания.
3. Нажмите кнопку , загорится индикация панели управления. На цифровом индикаторе будут поочередно отображаться значения температуры и времени приготовления по умолчанию.
4. С помощью кнопок настройки температуры  и  установите температуру приготовления в диапазоне от 80 до 200°C с шагом 5°C (следуйте рекомендациям прилагаемой книги рецептов). Для быстрого изменения значения нажмите и удерживайте соответствующую кнопку. Температуру приготовления можно изменять непосредственно в процессе приготовления.
5. С помощью кнопок настройки времени  и  установите время приготовления в диапазоне от 1 до 30 минут с шагом 1 минута (следуйте рекомендациям прилагаемой книги рецептов). Для быстрого изменения значения нажмите и удерживайте соответствующую кнопку. Время приготовления можно изменять непосредственно в процессе приготовления.
6. Нажмите кнопку , начнется процесс нагрева. Индикатор работы будет мигать, индикатор нагрева – гореть постоянно, начнется обратный отсчет времени приготовления.
7. Когда прибор достигнет заданной температуры, индикатор нагрева погаснет. Во время приготовления на цифровом индикаторе будут поочередно отображаться температура и оставшееся время приготовления, индикатор нагрева будет периодически загораться и гаснуть.
8. По окончании приготовления индикация на панели управления погаснет, за исключением кнопки  и индикатора работы. Вентилятор в течение некоторого времени продолжит работу, затем прозвучат 5 звуковых сигналов, индикатор работы погаснет. Так же прибор можно выключить вручную на любом этапе, нажав кнопку .

9. Достаньте чашу из корпуса прибора и извлеките продукты, используя деревянные или силиконовые кухонные принадлежности.

STOP Не используйте ножи или металлические лопатки, так как они могут повредить антипригарное покрытие.

i Если чаша была извлечена из корпуса прибора во время работы, нагрев прекратится, индикация панели управления погаснет. Приготовление продолжится после установки чаши в корпус прибора.

10. Отключите прибор от электросети.
11. Очистите прибор в соответствии с рекомендациями раздела «Уход за прибором».



 Для получения качественного результата предлагаем воспользоваться рецептами по приготовлению блюд из прилагаемой к аэрогрилю AG1902 кулинарной книги, разработанной специально для этой модели. Соответствующие рецепты вы также можете найти на сайте www.redmond.com.ru.

Использование автоматических программ приготовления

1. Подготовьте ингредиенты согласно выбранному рецепту. Разместите ингредиенты в контейнере для приготовления, установите контейнер в чашу, вставьте чашу в корпус прибора до щелчка.
2. Подключите прибор к электросети, прозвучит звуковой сигнал, вся индикация панели управления на несколько секунд загорится, затем погаснет. Индикатор кнопки  будет гореть постоянно. Прибор находится в режиме ожидания.
3. С помощью кнопки **M** выберите необходимую программу приготовления.

i При бездействии в течение нескольких секунд выбранная программа запустится автоматически.

При необходимости можно изменить время и температуру приготовления с помощью соответствующих кнопок на любом этапе работы программы.

4. Нажмите кнопку , начнется процесс нагрева. Индикатор работы будет мигать, индикатор нагрева – гореть постоянно, начнется обратный отсчет времени приготовления.
5. Когда прибор достигнет заданной температуры, индикатор нагрева погаснет. Во время приготовления на цифровом индикаторе будут поочередно отображаться температура и оставшееся время приготовления, индикатор нагрева будет периодически загораться и гаснуть.
6. По окончании приготовления индикация на панели управления погаснет, за исключением кнопки  и индикатора работы. Вентилятор в течение некоторого времени продолжит работу, затем прозвучат 5 звуковых сигналов, индикатор работы погаснет. Так же прибор можно выключить вручную на любом этапе, нажав кнопку .
7. Достаньте чашу из корпуса прибора и извлеките продукты, используя деревянные или силиконовые кухонные принадлежности.

8. Отключите прибор от электросети.
9. Очистите прибор в соответствии с рекомендациями раздела «Уход за прибором».

Ошибки при приготовлении и способы их устранения

В представленной ниже таблице собраны типичные ошибки, допускаемые при приготовлении пищи в приборе, рассмотрены возможные причины и пути их решения.

БЛЮДО НЕ ПРИГОТОВИЛОСЬ ДО КОНЦА

| Возможные причины | Способы решения |
|--|---|
| Установлена слишком низкая температура приготовления | Установите необходимую температуру, следуйте указаниям книги рецептов |
| Установлено слишком маленькое время приготовления | Установите необходимое время, следуйте указаниям книги рецептов |
| Ингредиенты нарезаны слишком крупно, нарушены общие пропорции закладки продуктов | Подбор ингредиентов, способ их нарезки, пропорции закладки должны соответствовать выбранному рецепту. Следуйте указаниям книги рецептов |

НИЖНЯЯ ЧАСТЬ ПРОДУКТА ПРОЖАРИВАЕТСЯ МЕНЬШЕ ВЕРХНЕЙ

| | |
|---|---|
| Ингредиенты в контейнере для приготовления располагаются слишком плотно | Рекомендуется во время приготовления периодически переворачивать ингредиенты для более равномерного приготовления |
|---|---|

БЛЮДО ПЕРЕЖАРИВАЕТСЯ

| | |
|---|--|
| Установлена слишком высокая температура приготовления | Снизьте температуру приготовления, следуйте указаниям книги рецептов |
| Установлено слишком большое время приготовления | Сократите время приготовления, следуйте указаниям книги рецептов |

ИЗ ПРИБОРА ВЫХОДИТ БЕЛЫЙ ДЫМ

| | |
|--|---|
| Из готовящихся продуктов выделяется жир | Такое возможно при использовании достаточно жирных ингредиентов. Это не является неисправностью |
| Чаша и съемный контейнер для приготовления не были очищены после предыдущего использования | Чашу и съемный контейнер для приготовления необходимо очищать после каждого использования |

УХОД ЗА ПРИБОРОМ

⚠ ВНИМАНИЕ! Перед очисткой убедитесь, что прибор отключен от электросети и полностью остыл!

Протирайте корпус прибора влажной мягкой тканью, следя за тем, чтобы влага не попала внутрь корпуса прибора.

Чашу и съемный контейнер для приготовления необходимо очищать после каждого использования, используя мягкую губку и средство для мытья посуды. При сильном загрязнении налейте в чашу с установленным контейнером теплой воды и оставьте на некоторое

время отмокать, после чего произведите очистку. Обязательно протрите внешнюю поверхность чаши насухо, прежде чем установить ее в корпус прибора.

Стенки внутренней камеры и спиральный нагревательный элемент можно очистить увлажненной (не мокрой!) губкой или салфеткой.

СТОП ЗАПРЕЩАЕТСЯ использование при очистке прибора грубых салфеток или губок, абразивных паст. Также недопустимо использование любых химически агрессивных или других веществ, не рекомендованных для применения с предметами, контактирующими с пищей.

ЗАПРЕЩАЕТСЯ погружать корпус прибора в воду или помещать его под струю воды! Не допускайте попадания влаги во встроенный вентилятор.

Хранение и транспортировка

Перед хранением и повторной эксплуатацией очистите все части прибора. Храните прибор в сухом вентилируемом месте вдали от нагревательных приборов и попадания прямых солнечных лучей.

При транспортировке и хранении запрещается подвергать прибор механическим воздействиям, которые могут привести к повреждению прибора и/или нарушению целостности упаковки.

Необходимо беречь упаковку прибора от попадания воды и других жидкостей.

III. ПЕРЕД ОБРАЩЕНИЕМ В СЕРВИС-ЦЕНТР

| Неисправность | Возможная причина | Способ устранения |
|--|---|--|
| На дисплее возникло сообщение об ошибке E* | Системная ошибка | Отключите прибор от электросети, дайте ему остыть. Если при повторном включении проблема не устраняется, обратитесь в авторизованный сервисный центр |
| Индикаторы не загораются, нагрев не происходит | Шнур электропитания не подсоединен к электросети | Подсоедините шнур питания прибора к электросети |
| | В электророзетке отсутствует напряжение | Подключите прибор к исправной электророзетке |
| Во время работы появился посторонний запах | Чаша неплотно установлена в корпус прибора | Убедитесь в правильной установке чаши, вставляйте чашу в корпус прибора до щелчка |
| | Прибор перегрелся | Сократите время непрерывной работы прибора. Увеличьте интервалы между включениями |
| | Прибор новый, запах исходит от защитного покрытия | Проведите тщательную очистку прибора (см. «Уход за прибором»). Запах исчезнет после нескольких включений |

i В случае если неисправность устранить не удалось, обратитесь в авторизованный сервисный центр.

Запчасти для постгарантийного ремонта можно найти на сайте <https://redmondsale.com>

IV. ГАРАНТИЙНЫЕ ОБЯЗАТЕЛЬСТВА

На данное изделие предоставляется гарантия сроком на 12 месяцев с момента приобретения. В течение гарантийного периода изготовитель обязуется устранить путем ремонта, замены деталей или замены всего изделия любые заводские дефекты. Гарантия вступает в силу только в том случае, если дата покупки подтверждена печатью магазина и подписью продавца на оригинальном гарантийном талоне. Настоящая гарантия признается лишь в том случае, если изделие применялось в соответствии с руководством по эксплуатации, не ремонтировалось, не разбиралось и не было повреждено в результате неправильного обращения с ним, а также сохранена полная комплектность изделия. Данная гарантия не распространяется на естественный износ изделия и расходные материалы (антипригарные покрытия и т. д.).

Срок службы изделия и срок действия гарантийных обязательств на него исчисляются со дня продажи или с даты изготовления изделия (в случае, если дату продажи определить невозможно).

Дату изготовления прибора можно найти в серийном номере, расположенном на идентификационной наклейке на корпусе изделия. Серийный номер состоит из 13 знаков. 4-й и 5-й знаки обозначают месяц, 6-й и 7-й – год выпуска устройства.

| | | | | | | | | | | | | |
|---|---|---|---|---|---|---|---|---|---|---|---|---|
| 0 | 0 | 0 | 1 | 1 | 2 | 2 | 3 | 3 | 3 | 3 | 3 | 3 |
|---|---|---|---|---|---|---|---|---|---|---|---|---|

1 – месяц производства (01 – январь, 02 – февраль ... 12 – декабрь)

2 – год производства (21 – 2021 г., 22 – 2022 г. ... 30 – 2030 г.)

3 – серийный номер модели

Установленный производителем срок службы прибора составляет 3 года со дня его приобретения при условии, что эксплуатация изделия производится в соответствии с данным руководством и применимыми техническими стандартами.



Упаковку, руководство пользователя, а также сам прибор необходимо утилизировать в соответствии с местной программой по переработке отходов. После окончания срока службы не выбрасывайте прибор вместе с бытовыми отходами. Передайте его в специализированный пункт для дальнейшей утилизации. Проявите заботу об окружающей среде. Отходы, образующиеся при утилизации изделий, подлежат обязательному сбору с последующей утилизацией в установленном порядке и в соответствии с действующими требованиями и нормами отраслевой нормативной документации, в том числе в соответствии с СанПиН 2.1.7.1322-03 «Гигиенические требования к размещению и обезвреживанию отходов производства и потребления».

 Пайдаланар алдында пайдалану бойынша нұсқаулықты мұқият оқып шығыңыз да, оны анықтамалық ретінде сақтап қойыңыз. Аспапты дұрыс пайдалану оның қызметінің мерзімін ұзартады.

Бұл нұсқаулықтағы қауіпсіздік шаралары мен нұсқаулар құралды қолдану кезінде туындауы мүмкін барлық жағдайларды қамтымайды. Бұл құрылғымен жұмыс кезінде қолданушы ақылға сүйеніп, абай әрі мұқият болуы тиіс.

САҚТАНУ ШАРАЛАРЫ

- Өндіруші қауіпсіздік техникасының талаптарын және бұйымды пайдалану ережелерін сақтамаудан туындаған зақымдар үшін жауап бермейді.
- Бұл электр құралы тұрмыстық жағдайда пайдалануға арналған және пәтерлерде, қала сыртындағы үйлерде немесе өнеркәсіптік емес басқа да осындай жағдайларда қолданылуы мүмкін. Құрылғыны өнеркәсіптік немесе кез келген мақсатсыз пайдалану бұйымды тиісті түрде пайдалану шарттарын бұзу болып саналады. Бұл жағдайда өндіруші ықтимал салдарлар үшін жауап бермейді.
- Құрылғыны электр желісіне қосар алдында оның кернеуі аспаптың номиналды кернеуіне сәйкес келетінін тексеріңіз (бұйымның техникалық сипаттамалары немесе зауыттық кестесін қараңыз).
- Аспаптың тұтынатын қуатына есептелген ұзартқыш қолданыңыз: параметрлердің сәйкессіздігі қысқа тұйықталуға немесе кабельдің жануына әкеліп соқтыруы мүмкін.
- Аспапты тек жерлендірілетін розеткілерге ғана қосыңыз, – бұл электр қауіпсіздігінің міндетті талабы. Ұзартқышты қолдана отырып, оның жерлендірілетініне көз жеткізіңіз.
- Жұмыс істеп тұрған аспапты қараусыз қалдырмаңыз. Аспап сыртқы таймер немесе қашықтықтан басқарудың жеке жүйесі көмегімен жұмыс жасауға арналмаған.

- Жұмыс кезінде құралдың металл бөлшектері қызады. Құрал электр желісіне қосулы кезде қол тигізбеңіз. Қызып тұрған құралдың ішкі беттеріне ешуақыт қол тигізбеңіз.

- Аспапты қолданған соң, сонымен қатар оны тазалаған немесе тасымалдаған кезде розеткіден өшіріңіз. Электр бауын сымынан емес, штепселінен ұстап тұрып, құрғақ қолмен шығарыңыз.

- Электр қоректендіру бауын есік қуыстарында немесе жылу көздерінің жанында тартпаңыз. Электр бауының бұралмағанын және иілмегенін, үшкір заттарға, бұрыштар мен жиһазға тимегенін қадағалаңыз.

STOP *ЖАДЫҢЫЗДА БОЛСЫН: электр қоректендіру кабелі зақымдалуы кепілдік шарттарына сәйкес келмейтін ақауларға, сонымен қатар электр тоғына ұрынуға әкеліп соқтыруы мүмкін.*

- Аспапты жұмсақ және төзімсіз бетке орнатпаңыз, жұмыс кезінде оны жаппаңыз: бұл құралдың қызып кетуі мен сынуына әкелуі мүмкін.

- Жұмыс кезінде аэрогрильдің тез тұтанатын материалдардан (перделер, тұсқағаздар және т.б.) кемінде 10 см қашықтықта болуын қадағалаңыз.

- Аспапты ашық ауада пайдалануға тыйым салынады: құрылғы корпусының ішіне су немесе бөгде заттардың түсуі оны қатты зақымдауы мүмкін.

- Аспапты тазалар алдында оның электр желісінен өшіріліп көз жеткізіңіз. Аспапты тазалау бойынша нұсқауларды қатаң ұстаныңыз.

STOP *Аспап корпусын суға батыруға ТЫЙЫМ САЛЫНАДЫ немесе оны ағып тұрған су астына қою! Кіріктірілген желдеткішке ылғал түспеңіз.*

- 8 және одан үлкен жастағы балаларға, сонымен қатар физикалық, сенсорлық немесе ой шектеулері бар немесе тәжірибе не білім жетіспеушіліктері бар тұлғаларға құралды тек қараумен және/немесе егер олар құралды қауіпсіз пайдалануға қатысты нұсқау алып, оны пайда-

ланумен байланысты қауіпті сезсе ғана қолдануға болады. Балаларға құралмен ойнауға болмайды. Құрал мен оның электр желісі сымын 8 жастан кіші балалар үшін қол жетімсіз жерде ұстаңыз. Құрылымын тазалау мен оған қызмет көрсету ересектердің қарауысыз балалармен іске асырылмауы қажет.

- Орам материалы (үлдір, пенопласт және т. б.) балалар үшін қауіпті болуы мүмкін. Тыныстың тарылу қаупі бар! Орамды балалардың қолы жетпейтін жерде сақтаңыз.
- Аспапты өздігіңізбен жөндеуге немесе құрылымына өзгеріс енгізуге тыйым салынады. Қызмет көрсету және жөндеу бойынша барлық жұмыстарды авторландырылған сервис-орталық жасауы керек. Біліксіз жасалған жұмыс аспаптың бұзылуына, жарақат пен мүлік зақымдануына әкеліп соқтыруы мүмкін.



НАЗАР АУДАРЫҢЫЗ! Аспапты кез келген ақауларда пайдалануға тыйым салынады.



САҚ БОЛЫҢЫЗ! Ыстық бет!

Техникалық сипаттамалары

| | |
|---|-----------------------|
| Үлгі..... | AG1902 |
| Кернеу..... | 1300–1500 Вt |
| Қуаты..... | 220–240 В, 50 Гц |
| Электр тоғымен зақымданудан қорғау..... | I дәреже |
| Қызып кетуден сақтау..... | бар |
| Материал корпусы..... | пластик, металл |
| Басқару типі..... | электрондық, сенсорлы |
| Дисплей..... | жарықдиодты |
| Көлемі..... | 3,1 л |
| Пісіру үшін тостаған / контейнерді жабу..... | күюге қарсы |
| Дайындаудың автоматты бағдарламалардың саны..... | 7 |
| Қыздыру температурасы..... | 80–200°C |
| Таймер..... | 30 минутқа дейін |
| Габаритті өлшемдер (ені × биіктігі × ұзындығы)..... | 291 × 335 × 400 мм |
| Электр бау ұзындығы..... | 0,8 м |
| Таза салмақ..... | 4,6 кг |

Жинақ

| | |
|----------------------------------|--------|
| Аэрогриль..... | 1 дана |
| Рецепті кітабы..... | 1 дана |
| Пайдалану бойынша нұсқаулық..... | 1 дана |
| Сервистік кітапша..... | 1 дана |

Өндіруші осындай өзгерістер туралы қосымша хабарламастан өз өнімін жетілдіру ба-рысында оның дизайны, жинағы, сонымен қатар бұйымның техникалық сипаттамала-рына өзгеріс енгізуге құқылы. Техникалық сипаттамаларда ±10% қателікке жол беріледі.

Үлгі құрылымы (А1 сурет, 3 бет)

1. Құралдың корпусы
2. Басқару панелі
3. Гриль тостаған
4. Сапты пісіруге арналған алмалы-салмалы контейнер
5. Дайындау үшін контейнерді ажырату түймесі
6. Қорғаныс қаптамасы ажырату түймесі
7. Электрқуатының шнуры
8. Желдету тесігі

Басқару панелі (А2 сурет, 4 бет)

1. Жұмыс индикаторы
2. Жылыту индикаторы

3. Сандық индикаторы
4. Температура мәнін индикаторы
5. Әзірлеу уақытын индикаторы
6. Бағдарламаны орындау индикаторлары:
 - фри картопты дайындау
 - қабырғаларды дайындау
 - теңіз өнімдерін дайындау
 - пісіру
 - тауық дайындау
 - стейк дайындау
 - балық дайындау
7. Әзірлеу уақытын орнату батырмалары
8. батырмасы – құралды ажырату/қосу батырмасы, іске қосу/пісіру үзілуі
9. батырмасы – автоматты әзірлеу бағдарламасын таңдау
10. Температура мәнін орнату батырмалары

I. ПАЙДАЛАНА БАСТАУ АЛДЫНДА

Бұйым мен оның құрамдастарын қорықпап абайлап шығарыңыз. Барлық орау материалдары мен жарнамалық жапсырмаларды алып тастаңыз.

Корпустағы ескертетін жапсырма, жапсырма-көрсеткіш (бар болса) және бұйымның жұмыс жасау нөмірі бар кестешені орындау міндетті түрде сақтаңыз!

Тасымалдау немесе төмен температураларда сақтаған соң аспапты қосар алдында кем дегенде 2 сағатқа бөлме температурасында ұстау керек.

Электр сымын қажетті ұзындыққа орап, артық бөлігін аспаптың корпусына салыңыз. Құралдың тұрқын ылғалды шүберекпен сүртіңіз. Алмалы-салмалы бөлшектерін жылы сумен жуып, электр желісіне қосар алдында құралдың барлық элементтерін мұқият кептіріңіз. Аспапты тегіс қатты құрғақ көлденең бетіне желдеткіш тесігінен шығатын ыстық ауа тұсқағазға, декоративтік жабынға, электрондық аспаптарға және жоғары температурадан зардап шегуі мүмкін басқа да заттарға немесе материалдарға түспейтіндей етіп орнатыңыз. Әзірлеудің алдында құрылғы сыртқы және көзге көрінетін ішкі бөліктерінде зақым, жарық және басқа ақау жоқтығына көз жеткізіңіз.

II. ҚҰРАЛДЫ ПАЙДАЛАНУ

Пайдалану

1. Қажетті ингредиенттерді дайындаңыз. Аспап корпусынан тостағанды алыңыз және ингредиенттерді дайындау үшін контейнерге орналастырыңыз. Тостағанды аспаптың корпусына нұққанға дейін салыңыз.

Шыныаяқтан дайындау үшін контейнерді шешу үшін, қорғаныс қаптамасын көтеріп, контейнерді ажырату түймесін басып, тұтқаны ұстап тұрып, оны жоғары тартыңыз.

Контейнерді тостағанға орнату үшін тұтқаны құмыраға салыңыз да, контейнерді нұққанға дейін абайлап түсіріңіз.

Жануға қарсы жабындысы көптеген жағдайда майсыз дайындауға мүмкіндік береді. Алайда, қажет болған кезде, сіз өнімдер істейтін бетіне шамалы мөлшерде өсімдік сары майды жаға аласыз.

2. Құралды электр желіге қосыңыз, дыбыс сигналы естіледі, индикациясы бірнеше секундқа жанып, содан кейін сөнеді. Батырманың индикаторы жанады. Құрылғы күту режимінде.
3. түймешігін басыңыз, басқару панеліндегі индикациясы жанады. Сандық индикаторда әдепкі температура мен дайындау уақыты кезек көрсетіледі.
4. Температура параметрлері түймелерінің көмегімен және в дайындау температурасын 80-ден 200°C дейінгі диапазонда 5°C қадаммен орнатыңыз (аспапқа қоса берілетін рецептілер кітабының нұсқауларын орындаңыз). Жылдам өзгерту үшін қажетті пернені басып ұстап тұрыңыз. Дайындау температурасын дайындау процесінде тікелей өзгертуге болады.
5. 1 минут қадамымен 1-ден 30 минутқа дейін уақыт параметрлерін орнату және (аспапқа қоса берілетін рецептілер кітабының нұсқауларын орындаңыз). Жылдам өзгерту үшін қажетті пернені басып ұстап тұрыңыз. Дайындау уақытын дайындау процесінде тікелей өзгертуге болады.
6. түймешігін басыңыз, қыздыру процесі басталады. Жұмыс индикаторы жыпылықтайды, қыздыру индикаторы-үнемі жанады, дайындау уақытын кері есептеу басталады.
7. Бірлігі орнатылған температураны жеткенде, жылыту индикаторы сөнгеннен. Дайындау кезінде сандық индикаторда кезекпен температура мен дайындаудың қалған уақыты бейнеленеді, жылыту көрсеткіші мезгіл-мезгіл жанады және өшіріледі.
8. Дайындау аяқталғаннан кейін басқару панеліндегі индикация кнопкасын және жұмыс индикаторын қоспағанда өшеді. Желдеткіш біраз уақыт бойы жұмысын жалғастырады, содан кейін 5 дыбыс сигналдары орындалады, жұмыс индикаторы өшеді. Сондай-ақ, құрылғыны түймесін басу арқылы кез келген кезеңде қолмен өшіруге болады.
9. Аспаптың корпусынан тостағанды алып, ағаш немесе силикон ас үй жабдықтарын пайдалана отырып, өнімдерді шығарыңыз.

STOP Пышақтар немесе металл аралау дискілерін пайдаланбаңыз. Бұл жабыспайтын қаптамасын бүлдіруі мүмкін.

i Егер тостаған жұмыс кезінде аспаптың корпусынан алынған болса, қыздыру тоқтатылады, басқару панелі индикациясы сөнеді. Дайындау тостағанды аспаптың корпусына орнатқаннан кейін жалғасады.

10. Жұмыс аяқталғаннан кейін құралды электр желісінен ажыратыңыз.
11. Оны «Аспапты күту» тарауының ұсыныстарына сәйкес тазартыңыз.

📖 Сапалы нәтиже алу үшін арнайы осы үлгілер үшін дайындалған AG1902 қоса тіркелетін аспаздық кітаптағы тағамдар әзірлеу жөніндегі рецептілерді пайдалануды ұсынамыз. Сәйкес рецептілерді сіз www.redmond.companysaytynda таба аласыз.

Автоматты дайындау бағдарламаларын пайдалану

1. Қажетті ингредиенттерді дайындаңыз. Аспап корпусынан тостағанды алыңыз және ингредиенттерді дайындау үшін контейнерге орналастырыңыз. Тостағанды аспаптың корпусына нұққанға дейін салыңыз.
2. Құралды электр желіге қосыңыз, дыбыс сигналы естіледі, индикациясы бірнеше секундқа жанып, содан кейін сөнеді. Батырманың индикаторы **U** үнемі жанады. Құрылғы күту режимінде.
3. **M** түймесі арқылы қажетті дайындау бағдарламасын таңдаңыз.

i Бірнеше секунд бойы әрекет етпесе, таңдалған бағдарлама автоматты түрде іске қосылады.

Қажет болған жағдайда бағдарлама жұмысының кез келген кезеңінде тиісті түймелердің көмегімен дайындау уақыты мен температурасын өзгертуге болады.

4. **U** түймешігін басыңыз, қыздыру процесі басталады. Жұмыс индикаторы жыпылқтайды, қыздыру индикаторы үнемі жанады, дайындау уақытын кері есептеу басталады.
5. Бірлігі орнатылған температураны жеткенде, жылыту индикаторы сөнгеннен. Дайындау кезінде сандық индикаторда кезекпен температура мен дайындаудың қалған уақыты бейнеленеді, жылыту көрсеткіші мезгіл-мезгіл жанады және өшіріледі.
6. Дайындау аяқталғаннан кейін басқару панеліндегі индикация **U** кнопокасын және жұмыс индикаторын қоспағанда өшеді. Желдеткіш біраз уақыт бойы жұмысын жалғастырады, содан кейін **5** дыбыс сигналдары орындалады, жұмыс индикаторы өшеді. Сондай-ақ, құрылғыны **U** түймесін басу арқылы кез келген кезеңде қолмен өшіруге болады.
7. Аспаптың корпусынан тостағанды алып, ағаш немесе силикон ас үй жабдықтарын пайдалана отырып, өнімдерді шығарыңыз.
8. Жұмыс аяқталғаннан кейін құралды электр желісінен ажыратыңыз.
9. Оны «Аспапты күту» тарауының ұсыныстарына сәйкес тазартыңыз.

Тағам әзірлеу барысындағы қателіктер және оларды жою тәсілдері

Төменде ұсынылған кестеде аспап тағам әзірлеу кезінде жіберілетін типтік қателіктер жинастырылып, ықтимал себептері мен оларды шешу жолдары қарастырылды.

ТАҒАМДАР АЯҒЫНА ДЕЙІН ДАЙЫНДАЛҒАН ЖОҚ

| Ықтимал себептері | Шешу тәсілдері |
|---|---|
| Пісіру температурасы тым төмен | Қажетті температураны орнатыңыз, рецепт кітаптар нұсқауларын орындаңыз |
| Тым аз пісіру уақыты орнатылды | Қажетті уақытты орнатыңыз, рецепт кітаптар нұсқауларын орындаңыз |
| Ингредиенттер тым үлкен кесіледі, азық-түлік бетбелгілерінің жалпы пропорциялары бұзылған | Ингредиенттерді таңдау, оларды кесу тәсілі, бетбелгі пропорциясы таңдалған рецептіге сәйкес болуы тиіс. Рецепт кітаптар нұсқауларын орындаңыз |

ӨНІМНІҢ ТӨМЕН ЖАҒЫ ТҮБІНЕН ЖОҒАРҒЫ ҚҰЫРЫЛАДЫ

| | |
|--|---|
| Дайындау үшін контейнердегі ингредиенттер тым тығыз орналасқан | Дайындау кезінде бірқалыпты дайындау үшін ингредиенттерді кезек-кезеңімен айналдыру ұсынылады |
|--|---|

ТАҒАМ ҚҰЫРЫЛҒАН

| | |
|-------------------------------------|---|
| Тым жоғары пісіру температурасы бар | Пісіру температурасын төмендетіңіз, рецепт кітаптар нұсқауларын орындаңыз |
| Тым көп пісіру уақыты орнатылды | Дайындау уақытын қысқартыңыз, рецепт кітаптар нұсқауларын орындаңыз |

АСПАПТАН АҚ ТҮТІН ШЫҒАДЫ

| | |
|---|---|
| Дайындалатын өнімдерден май бөлінеді | Бұл жеткілікті майлы ингредиенттерді пайдалану кезінде мүмкін. Бұл ақаулық емес |
| Тостаған және алынбалы контейнер алдыңғы қолданудан кейін тазартылмаған | Пісіру үшін тостаған және алынбалы контейнерді әрбір қолданғаннан кейін тазарту қажет |

III. АСПАПТЫ КҮТУ

⚠ Тұрқымды тазалауға кірісудің алдында ол электр желісінен ажырап тұрғанына және құрылғы толық суығанына көз жеткізіңіз!

Құрал корпусын ылғалды ас үй сулығымен немесе ысқышпен тазалаңыз, корпусың бетін құрғатып сұрту ұсынылады.

Дайындау үшін тостағанды және алмалы-салмалы контейнерді әрбір қолданғаннан кейін жұмсақ губканы және ыдыс жууға арналған құралды пайдалана отырып тазалау қажет. Қатты ластанған жағдайда контейнермен орнатылған шыныаяққа жылы су құйыңыз және біраз уақытқа жуып тастаңыз, содан кейін тазалаңыз. Табаны құралдың корпусына қоюдың алдында сыртқы бетін міндетті түрде кептіріп сүртіңіз.

Ішкі камераның қабырғалары мен спиральды қыздыру элементін ылғалданған (дымқыл емес!) губкамен немесе майлықпен.

STOP Құралды тазалау кезінде қатты шуберектер немесе губкалар қиын қажақты пасталарды қолдануға ТЫЙЫМ САЛЫНАДЫ. Сондай-ақ тамақпен байланысатын заттар үшін қолдануға ұсынылмайтын химиялық агрессивті немесе кез келген басқа заттарды қолдануға болмайды. Тек жөкеменің жұмсақ жағын ғана пайдаланыңыз!

Құрал айыр және электр қуатының сымын судың ағысы астына қоюға немесе суға салуға ТЫЙЫМ САЛЫНАДЫ! Кіріктірілген желдеткішке ылғал түспесіз.

Сақтау және тасымалдау

Сақтау және қайта пайдаланудың алдында құралдың барлық бөліктерін тазалап. Құралды құрғақ желденетін жерде жылыту аспаптарынан алыс және тікелей күн сәулелерден алыс сақтаңыз.

Тасымалдау және сақтау кезінде құралдың зақымдануына және/немесе ораманың бүтіндігіне әкелуі мүмкін құралды механикалық әсерлерге ұшыртуға тыйым салынады.

Құралдың орамасын су мен басқа да сұйықтықтардан сақтау қажет.

IV. СЕРВИС-ОРТАЛЫҚҚА ЖОЛЫҒАР АЛДЫНДА

| Ақау | Ықтимал себеп | Ақауды жою |
|--|--|--|
| Дисплейде келесі қате туралы хабарлама туындады E* | Жүйелік қате | Аспапты электр желісінен ажыратыңыз және суытыңыз. Егер мәселе жойылмайтын болса, авторландырылған сервис орталығына жүгініңіз |
| Индикатор ларжанбайды, аспап жұмыс істемейді | Құрал электр желісіне қосылмаған | Құралды электр желісіне қосыңыз |
| | Электрлік розетка жұмыс істемейді | Құралды жұмыс істеп тұрған розеткаға қосыңыз |
| | Тостаған аспаптың корпусына тығыз орнатылған | Шыныаяқ дұрыс орнатылғанына көз жеткізіңіз, шыныаяқты нұққанға дейін аспаптың корпусына салыңыз |
| Жұмыс кезінде пластиктің иісі шығады | Аспап қызып кеткен | Аспаптың үздіксіз жұмысының уақытын қысқартыңыз. Қоспалар алдында аралықтарды ұлғайтыңыз |
| | Аспап жаңа, иіс қорғаныс жабындысынан шығады | Аспапты мұқият тазалаңыз («Аспапты құту» қараңыз). Иіс бірнеше қоспалардан соң кетеді |

i Егер қателікті дұрыстай алмасаңыз, авторизацияланған сервистік орталыққа жүгініңіз.

Кепілдіктен кейінгі жөндеуге арналған қосалқы бөлшектерді табуға болады сайтта қолжетімді <https://redmondsale.com>

V. КЕПІЛДІК МІНДЕТТЕМЕЛЕР

Осы бұйымға сатып алынған сәттен 12 ай мерзіміне кепілдік беріледі. Кепілдік кезеңі ішінде дайындаушы жөндеу, бөлшектерді ауыстыру немесе барлық бұйымды ауыстыру жолымен кез келген зауыттық ақауларды жоюға міндеттенеді. Кепілдік тек сатып алу күні түпнұсқалық кепілдік талонында дүкен мөрімен және сатушы қолымен расталған жағдайда ғана күшіне енеді. Осы кепілдік тек бұйым пайдалану бойынша нұсқаулыққа сәйкес қолданылған, жөнделмеген, бұзылмаған және онымен дұрыс жұмыс істемеу нәтижесінде зақымданбаған, сонымен қатар бұйымның толық жинағы сақталған жағдайда танылады. Осы кепілдік бұйымның табиғи тозуына және шығын материалдарына таралмайды (қыш және тефлондық тығыздауыштар және т.б.).

Бұйымның қызмет мерзімі мен кепілдік міндеттемелердің жарамдылық мерзімі өндірілген кезден бастап немесе бұйым жасалған кезден бастап есептеледі (егер сатылған күнін анықтау мүмкін болмаса).

Аспап өндірілген күнді бұйым корпусының сәйкестендіру жапсырмасындағы сериялық нөмірден табуға болады. Сериялық нөмір 13 белгіден тұрады. 4-ші және 5-ші белгілер айды, 6-шы және 7-ші – құрылғының шығарылған жылын білдіреді.

| | | | | | | | | | | | | |
|---|---|---|---|---|---|---|---|---|---|---|---|---|
| 0 | 0 | 0 | 1 | 1 | 2 | 2 | 3 | 3 | 3 | 3 | 3 | 3 |
|---|---|---|---|---|---|---|---|---|---|---|---|---|

1 – өндірілген айы (01 – қаңтар, 02 – ақпан ... 12 – желтоқсан)

2 – өндірілген жылы (21 – 2021 ж., 22 – 2022 ж. ... 30 – 2030 ж.)

3 – үлгінің сериялық нөмірі

Өндірушінің белгілеген құралдың қызмет ету мерзімі бұйымды пайдалану қолданылатын техникалық стандарттар және осы нұсқаулыққа сәйкес жүзеге асырылу шарттарында сатып алынған күннен бастап 3 жылды құрайды.

Орам, пайдаланушы нұсқаулығы, сондай-ақ құралдың өзін қалдықтарды қайта өңдеу бойынша жергілікті бағдарламаға сәйкес утилизициялау керек. Мұндай бұйымдарды қа рапайым тұрмыстық қоқыспен бірге лақтырмаңыз.

www.redmond.company
www.multivarka.pro
Made in China

AG1902-CIS-UM-2