

**BOSCH**

Register your
new device on
MyBosch now and
get free benefits:
[bosch-home.com/
welcome](https://bosch-home.com/welcome)

Styline

MFQ4...

[de]	Gebrauchsanleitung	Zubehör (Handmixer)	3
[en]	Instruction manual	Accessories (Hand Mixer)	6
[fr]	Mode d'emploi	Accessoires (batteur)	9
[it]	Istruzioni per l'uso	Accessori (Sbattitore)	12
[nl]	Gebruiksaanwijzing	Toebehoren (Handmixer)	15
[da]	Brugsanvisning	Tilbehør (håndmixer)	18
[no]	Brugsanvisning	Tilbehør (Håndmikser)	21
[sv]	Brugsanvisning	Tillbehör (Handmixer)	24
[fi]	Käyttöohje	Varusteet (Vatkain)	27
[es]	Instrucciones de uso	Accesorios (Batidora)	30
[pt]	Instruções de serviço	Acessórios (Batedeira)	33
[el]	Οδηγίες χρήσης	Εξαρτήματα (Μίξερ χειριού)	36
[tr]	Kullanım kılavuzu	Aksesuar (El mikseri)	39
[pl]	Instrukcja obsługi	Akcesoria (Mikser ręczny)	42
[hu]	Használati utasítás	Tartozékok (Kézi turmixgép)	45
[uk]	Інструкція з експлуатації	Приладдя (ручний міксер)	48
[ru]	Инструкция по эксплуатации	Принадлежности (Ручной миксер)	52
[ar]	إرشادات الاستخدام	الكماليات (مضرب خفق كهربائي)	58

Zu Ihrer Sicherheit

Dieses Zubehör ist für das Handrührgerät MFQ4... bestimmt. Gebrauchsanleitung des Handrührgerätes beachten.

Handrührgerät nur bei Stillstand des Gerätes aufsetzen und abnehmen.

Das Zubehör ist nur für die in dieser Anleitung beschriebene Verwendung geeignet.

⚠ Sicherheitshinweise für dieses Gerät

Stromschlaggefahr!

Das Gerät nicht über die Verbindungsstelle Schnellmixstab-Grundgerät in Flüssigkeit eintauchen.

Verletzungsgefahr durch scharfes Messer/rotierenden Antrieb!

Nie in das Messer im Universalzerkleinerer greifen.

Zerkleinerungsmesser nie mit bloßen Händen reinigen.

Bürste benutzen.

Zerkleinerungsmesser nur am Kunststoffgriff anfassen.

Nie in das Messer am Schnellmixstab greifen.

Mixstabmesser nie mit bloßen Händen reinigen. Bürste benutzen.

Verbrühungsgefahr!

Vorsicht bei der Verarbeitung heißer Flüssigkeiten.

Flüssigkeiten können bei der Verarbeitung spritzen.

Bei Verwendung des Schnellmixstabs im Kochtopf den Topf vorher von der Kochstelle nehmen.

Wichtig!

Zubehör nur bei Stillstand des Gerätes aufsetzen und abnehmen.

Universalzerkleinerer nur im komplett zusammengesetzten Zustand verwenden.

Niemals mit dem Schnellmixstab im Universalzerkleinerer-Becher arbeiten. Der Universalzerkleinerer-Becher ist nicht mikrowellengeeignet.

Den Aufsatz des Universalzerkleinerers nie in Flüssigkeiten tauchen und nicht unter fließendem Wasser oder in der Spülmaschine reinigen.

Lesen Sie diese Anleitung sorgfältig vor dem Gebrauch, um wichtige Sicherheits- und Bedienungshinweise für dieses Gerät zu erhalten.

Gebrauchsanleitung bitte aufbewahren.

Bei Weitergabe des Gerätes an Dritte Gebrauchsanleitung mitgeben.

Wegen verschiedener Modelle ist es möglich, dass nicht alle Zubehörteile in Ihrem Set enthalten sind. Diese sind auch einzeln beim Kundendienst erhältlich.



Wichtiger Hinweis

Bei geöffneter Hecköffnung lässt sich das Gerät nur in der Momentschaltung betreiben. Die Stufenschaltung 1–5 ist nicht in Funktion. Schieber zum Betätigen des Verschlusses nur in Schalterposition **0/off** bewegen.

- Vor dem ersten Gebrauch alle Teile reinigen.

Universalzerkleinerer

Auf einen Blick

Bitte Bildseiten ausklappen.

Bild 

- 1 Universalzerkleinerer-Becher
- 2 Messer
- 3 Aufsatz
- 4 Deckel

Bedienen

Der Universalzerkleinerer ist geeignet zum Zerkleinern von Fleisch, Hartkäse, Zwiebeln, Kräutern, Knoblauch, Obst, Gemüse, Nüssen, Mandeln.

Die Maximalmengen und Verarbeitungszeiten in der Tabelle (**Bild D**) unbedingt beachten.

Achtung!

Universalzerkleinerer nur im komplett zusammengesetzten Zustand verwenden!

Vorsicht!

Vor dem Zerkleinern von Fleisch Knorpel, Knochen und Sehnen entfernen.

Der Universalzerkleinerer ist nicht geeignet zum Zerkleinern von sehr hartem Gut (Kaffeebohnen, Rettich, Muskatnüsse) und gefrorenem Gut (Obst o. Ä).



Verletzungsgefahr durch scharfes Messer/rotierenden Antrieb!

Nie in das Messer im Universalzerkleinerer greifen. Zerkleinerungsmesser nie mit bloßen Händen reinigen. Bürste benutzen. Zerkleinerungsmesser nur am Kunststoffgriff anfassen.

Bild

- Universalzerkleinerer auf glatte und saubere Arbeitsfläche stellen und andrücken.
- Messer einsetzen.
- Lebensmittel einfüllen.
- Aufsatz auf den Universalzerkleinerer setzen und im Uhrzeigersinn drehen, bis er hörbar einrastet.
- Verschluss der Hecköffnung öffnen und festhalten.
- Grundgerät auf den Aufsatz setzen und einrasten lassen.
- Netzstecker einstecken.

- Grundgerät und Universalzerkleinerer fest halten und Gerät einschalten (Stufe **M**).
- Nach der Verarbeitung Gerät ausschalten.
- Deckel zum Aufbewahren verarbeiteter Lebensmittel auf den Universalzerkleinerer setzen.

Nach der Arbeit/Reinigen

Achtung!

Den Aufsatz des Universalzerkleinerers nie in Wasser tauchen und nicht unter fließendem Wasser oder in der Spülmaschine reinigen.

- Entriegelungstasten drücken und Grundgerät vom Aufsatz abnehmen.
- Aufsatz gegen den Uhrzeigersinn drehen und vom Universalzerkleinerer nehmen.
- Messer am Kunststoffgriff anfassen und herausnehmen.
- Universalzerkleinerer und Messer sind spülmaschinenfest.
- Aufsatz nur feucht abwischen.

Schnellmixstab

Auf einen Blick

Bitte Bildseiten ausklappen.

Bild 

- 5 Schnellmixstab aus Kunststoff
- 6 Schnellmixstab aus Edelstahl
- 7 Mixstabmesser

Bedienen

Zum Mixen von Mayonnaisen, Saucen, Mixgetränken, Babynahrung, gekochtem Obst und Gemüse und zur Verarbeitung von Eis. Zum Pürieren von Suppen.

Zum Zerkleinern/Hacken von rohen Lebensmitteln (Zwiebeln, Knoblauch, Kräuter) den Universalzerkleinerer benutzen!



Stromschlaggefahr!

Das Gerät nicht über die Verbindungsstelle Schnellmixstab-Grundgerät in Flüssigkeit eintauchen.

**Verletzungsgefahr durch scharfes
Messer/rotierenden Antrieb!**

Nie in das Messer am Schnellmixstab greifen. Mixstabmesser nie mit bloßen Händen reinigen. Bürste benutzen.

**Verbrühungsgefahr!**

Vorsicht bei der Verarbeitung heißer Flüssigkeiten. Flüssigkeiten können bei der Verarbeitung spritzen.

Bild 

- Verschluss der Hecköffnung öffnen und festhalten.
 - Schnellmixstab auf das Grundgerät setzen und einrasten lassen.
 - Netzstecker einstecken.
 - Lebensmittel in den Mixbecher oder einen anderen hohen Becher einfüllen.
- i** Der Schnellmixstab funktioniert besser, wenn sich bei den zu verarbeitenden Lebensmitteln eine Flüssigkeit befindet.
- Gerät und Becher fest halten und Gerät einschalten (Stufe **M**).
- i** Um das Spritzen von Mixgut zu vermeiden, Grundgerät erst einschalten, wenn der Schnellmixstab in das Mixgut eingetaucht ist.
- Gerät immer abschalten, bevor er aus dem Mixgut herausgenommen wird.
- Nach der Verarbeitung Gerät ausschalten.
 - Netzstecker ziehen.
 - Zum Aufbewahren verarbeiteter Lebensmittel Deckel auf den Mixbecher setzen.

Nach der Arbeit/Reinigen**Achtung!**

Oberflächen können beschädigt werden. Keine scheuernden Reinigungsmittel verwenden.

- Entriegelungstasten drücken und Schnellmixstab vom Grundgerät abnehmen.
- i** Den Verschluss der Hecköffnung dabei festhalten, damit sich der Schnellmixstab nicht verklemmt.
- Schnellmixstab in der Spülmaschine oder mit einer Bürste unter fließendem Wasser reinigen.
 - Schnellmixstab in aufrechter Position (Mixstabmesser nach oben) trocknen lassen, so dass eingedrungenes Wasser herauslaufen kann.

For your safety

This accessory is designed for the hand mixer MFQ4... .

Follow the Instructions for Use for the hand mixer.

Do not attach or remove hand mixer until the appliance is at a standstill.

The accessories are suitable only for the use described in these instructions.

Safety instructions for this appliance

Risk of electric shock!

Do not immerse the appliance in liquid above the joint between the high-speed hand blender and base unit.

Risk of injury from sharp blade/rotating drive!

Never grip the blade in the universal cutter. Never clean cutting blade with bare hands. Use a brush.

Take hold of the cutter blade by the plastic handle only.

Never grip the blade on the high-speed hand blender.

Never clean the hand blender blade with bare hands. Use a brush.

Risk of scalding!

Caution when processing hot liquids. Liquids may splash during processing.

Before using the high-speed hand blender in a cooking pot, take the pot off the hotplate.

Important!

Do not attach or remove accessories until the appliance is at a standstill.

The universal cutter must be completely assembled before use.

Never use the high-speed hand blender in the universal cutter jug.

The universal cutter jug is not microwave-safe.

Never immerse the attachment of the universal cutter in liquids and do not clean under flowing water or in the dishwasher.

Before use, read these instructions carefully in order to become familiar with important safety and operating instructions for this appliance.

Please keep the operating instructions in a safe place.

If passing on the appliance to a third party, always include the operating instructions.

On account of the different models, it is possible that not all accessories are included in your set.

These are also available separately from customer service.

Important information

When the rear aperture is open, the appliance can be operated using instantaneous switching only.

Selector switch 1–5 will not function.

Move slide for actuating the lock in switch position **0/off** only.

- Before using the appliance for the first time, clean all parts of it.

Universal cutter

Overview

Please fold out the illustrated pages.

Fig. 

- 1 Universal cutter jug
- 2 Blade
- 3 Attachment
- 4 Lid

Operation

The universal cutter is suitable for cutting meat, hard cheese, onions, herbs, garlic, fruit, vegetables, nuts, almonds.

Always observe the maximum quantities and processing times in the table (Fig. ).

Warning!

The universal cutter must be completely assembled before use.

Caution!

Before cutting meat, remove gristle, bones and sinews.

The universal cutter is not suitable for cutting very hard items (coffee beans, radishes, nutmeg) and frozen food (fruit, etc.).



**Risk of injury from sharp blade/
rotating drive!**

Never grip the blade in the universal cutter.

Never clean cutting blade with bare hands. Use a brush.

Take hold of the cutter blade by the plastic handle only.

Fig. 

- Place the universal cutter on a smooth, clean work surface and press.
- Insert the blade.
- Add food.
- Place the attachment on the universal cutter and rotate in a clockwise direction until it “clicks” into position.
- Open the lock of the rear aperture and hold in place.
- Place the base unit on the attachment and lock into position.
- Insert the mains plug.
- Hold the base unit and universal cutter firmly and switch on the appliance at setting **M**.

- Switch off the appliance after processing.
- Place the lid on the universal cutter to keep in the processed ingredients.

After using the appliance/cleaning

Warning!

Never immerse the attachment of the universal cutter in water and do not clean under flowing water or in the dishwasher.

- Press the release buttons and remove the base unit from the attachment.
- Rotate the attachment in an anti-clockwise direction and remove from the universal cutter.
- Take hold of the blade by the plastic handle and take out.
- Universal cutter and blade are dishwasher-proof.
- Wipe the attachment with a damp cloth only.

High-speed hand blender

Overview

Please fold out the illustrated pages.

Fig. 

- 5 High-speed hand blender made of plastic
- 6 High-speed hand blender made of stainless steel
- 7 Hand blender blade

Operation

For blending mayonnaise, sauces, mixed drinks, baby food, cooked fruit and vegetables and for processing ice.

For puréeing soups.

Use the universal cutter for cutting/chopping raw food (onions, garlic, herbs)!



Risk of electric shock!

Do not immerse the appliance in liquid above the joint between the high-speed hand blender and base unit.



**Risk of injury from sharp blade/
rotating drive!**

Never grip the blade on the high-speed hand blender. Never clean the hand blender blade with bare hands. Use a brush.



Risk of scalding!

*Caution when processing hot liquids.
Liquids may splash during processing.*

Fig. 6

- Open the lock of the rear aperture and hold in place.
- Place the high-speed hand blender on the base unit and lock into position.
- Insert the mains plug.
- Put food in the blender jug or in another tall jug.
- i** The high-speed hand blender works better if there is some liquid in the ingredients.
- Grip appliance and jug and switch on appliance (setting **M**).
- i** To prevent the ingredients from splashing, do not switch on the base unit until the high-speed hand blender is immersed in the ingredients. Always switch off the appliance before taking it out of the processed food.
- Switch off the appliance after processing.
- Remove mains plug.
- Place the lid on the blender jug to keep in the processed food.

After using the appliance/cleaning

Warning!

*Surfaces may be damaged.
Do not use abrasive cleaning agents.*

- Press the release buttons and remove the high-speed hand blender from the base unit.
- i** Hold the lock of the rear aperture in place to prevent the high-speed hand blender from jamming.
- Clean the high-speed hand blender in the dishwasher or with a brush under running water.
- Dry the high-speed hand blender in an upright position (high-speed hand blender face up) so that any trapped water can run out.

Pour votre sécurité

Cet accessoire est destiné au batteur-mixeur MFQ4... .

Respectez la notice d'utilisation du batteur-mixeur.

Ne posez et ne retirez le batteur-mixeur manuel qu'une fois l'appareil immobile.

L'accessoire ne convient qu'à l'utilisation décrite dans la présente notice.

▲ Consignes de sécurité pour cet appareil

Risque d'électrocution !

Ne plongez pas l'appareil dans l'eau au-delà de la jonction entre l'appareil de base et l'accessoire mixeur rapide.

Risque de blessures avec le couteau très aiguisé / l'entraînement rotatif !

N'approchez jamais les doigts du couteau présent dans le broyeur universel. Ne nettoyez jamais le couteau broyeur avec les mains nues.

Utilisez une brosse. Ne saisissez la lame du broyeur que par sa poignée en matière plastique.

Ne touchez jamais la lame de l'accessoire mixeur rapide.

Ne nettoyez jamais à mains nues la lame de l'accessoire mixeur.

Utilisez une brosse.

Risque de brûlure !

Prudence lors du traitement de liquides très chauds.

L'appareil risque de provoquer des projections de liquide.

Avant d'utiliser le pied mixeur rapide dans la casserole, retirez préalablement cette dernière du foyer de cuisson.

Important !

Ne montez et démontez l'accessoire qu'une fois l'appareil immobile.

N'utilisez le broyeur universel qu'à l'état entièrement assemblé !

N'utilisez jamais l'accessoire mixeur rapide dans le bol du broyeur universel. Le bol du broyeur universel ne va pas au micro-ondes.

Ne plongez jamais l'élément superposé du broyeur universel dans des liquides, ne le nettoyez pas sous l'eau ou au lave-vaisselle.

Veillez lire la présente notice attentivement avant utilisation pour connaître les consignes de sécurité et d'utilisation importantes visant cet appareil.

Rangez soigneusement la notice d'instructions.

Si vous remettez l'appareil à un tiers, joignez sa notice d'utilisation.

Vu le nombre de modèles différents, il se peut que les accessoires ne figurent pas tous dans votre set. Vous pouvez vous procurer ces accessoires individuellement auprès du service après-vente.

i Remarque importante

Lorsque l'orifice arrière est ouvert, l'appareil ne peut fonctionner qu'en marche momentanée. Les positions 1 à 5 de l'interrupteur sont inopérantes. Pour actionner la fermeture, ne déplacez le curseur que lorsque l'interrupteur se trouve sur la position **0/off**.

- Nettoyez toutes les pièces avant la première utilisation.

Broyeur universel

Vue d'ensemble

Veillez déplier les volets illustrés.

Figure 

- 1 Gobelet du broyeur universel
- 2 Lame
- 3 Élément superposé
- 4 Couvercle

Utilisation

Le broyeur universel convient pour broyer les ingrédients suivants : viande, fromage dur, oignons, herbes culinaires, ail, fruits, légumes, noix, amandes.

Respectez impérativement les quantités maximales et durées de traitement énoncées dans le tableau (figure ).

Attention !

N'utilisez le broyeur universel qu'à l'état entièrement assemblé !

Prudence !

Avant de broyer de la viande, retirez-en les cartilages, os et tendons.

Ce broyeur universel ne convient pas pour broyer les produits très durs (grains de café, raifort, noix muscade) et congelés (fruits ou assimilés).



Risque de blessures avec le couteau très aiguisé / l'entraînement rotatif !

N'approchez jamais les doigts du couteau présent dans le broyeur universel.

Ne nettoyez jamais le couteau broyeur avec les mains nues. Utilisez une brosse.

Ne saisissez la lame du broyeur que par sa poignée en matière plastique.

Figure

- Posez le broyeur universel sur une surface de travail lisse et propre, puis appuyez dessus.
- Mettez la lame en place.
- Versez les produits à broyer dans le récipient.
- Posez l'élément superposé sur le broyeur universel et tournez jusqu'à ce qu'elle se clipse de façon bien audible.
- Ouvrez la fermeture de l'orifice arrière et maintenez-la ouverte.
- Posez l'appareil de base sur l'élément superposé puis faites-le encocher.

- Introduisez la fiche dans la prise de courant.
- Tenez fermement l'appareil de base et le broyeur universel, puis amenez l'interrupteur de l'appareil sur la position M.
- Après le traitement, éteignez l'appareil.
- Posez le couvercle sur le broyeur universel pour conserver les aliments que vous venez de traiter.

Après le travail / Nettoyage

Attention !

Ne plongez jamais l'élément superposé du broyeur universel dans l'eau, ne le nettoyez pas sous l'eau du robinet et ne le mettez pas au lave-vaisselle.

- Appuyez sur les touches de déverrouillage et détachez l'appareil de base de l'élément superposé.
- Tournez l'élément superposé en sens inverse des aiguilles d'une montre puis détachez-la du broyeur universel.
- Saisissez le couteau par sa poignée en plastique puis retirez-le.
- Le broyeur universel et le couteau peuvent se laver au lave-vaisselle.
- Contentez-vous de nettoyer l'élément superposé avec un essuie-tout humide.

Mixer batteur rapide

Vue d'ensemble

Veillez déplier les volets illustrés.

Figure 

- 5 Accessoire mixeur rapide en matière plastique
- 6 Accessoire mixeur rapide en acier inoxydable
- 7 Lame d'accessoire mixeur

Utilisation

Pour mélanger les mayonnaises, sauces, boissons, aliments pour bébé, fruits et légumes cuits, et pour préparer de la glace.

Pour réduire les soupes en purée.

Pour broyer / hacher les produits alimentaires crus (oignons, ail, herbe culinaires), utilisez le broyeur universel !

**Risque d'électrocution !**

Ne plongez pas l'appareil dans l'eau au-delà de la jonction entre l'appareil de base et l'accessoire mixeur rapide.

**Risque de blessures avec le couteau très aiguisé / l'entraînement rotatif !**

Ne touchez jamais la lame de l'accessoire mixeur rapide. Ne nettoyez jamais à mains nues la lame de l'accessoire mixeur. Utilisez une brosse.

**Risque de brûlure !**

Prudence lors du traitement de liquides très chauds. L'appareil risque de provoquer des projections de liquide.

Figure 

- Ouvrez la fermeture de l'orifice arrière et maintenez-la ouverte.
- Posez l'accessoire mixeur rapide sur l'appareil de base et faites-le enclaner.
- Introduisez la fiche dans la prise de courant.
- Versez les aliments dans un bol mixeur ou dans un autre récipient à bords hauts.
- i** L'accessoire mixeur rapide fonctionne mieux si les produits alimentaires à traiter se trouvent dans du liquide.
- Tenez fermement l'appareil et le bol, puis allumez l'appareil (position **M**).
- i** Pour éviter les projections d'aliments à mélanger, n'allumez l'appareil de base qu'après que l'accessoire mixeur rapide a plongé dans les aliments. Éteignez toujours l'appareil avant de le retirer des aliments mélangés.
- Après le traitement, éteignez l'appareil.
- Débranchez la fiche mâle de la prise de courant.
- Avant de ranger les aliments préparés, mettez le couvercle sur le bol mixeur.

Après le travail / Nettoyage**Attention !**

Vous risquez d'endommager les surfaces. N'utilisez pas de détergent abrasif.

- Appuyez sur les touches de déverrouillage et détachez l'accessoire mixeur rapide de l'appareil de base.
- i** Ce faisant, retenez fermement la fermeture de l'orifice arrière afin que l'accessoire mixeur rapide ne se coince pas.
- Le lavage de l'accessoire mixeur rapide a lieu au lave-vaisselle ou avec une brosse sous l'eau du robinet.
- Laissez l'accessoire mixeur rapide sécher à la verticale (lame tournée vers le haut), ceci afin que l'eau qui a pénétré puisse s'écouler.

Per la vostra sicurezza

Questo accessorio è destinato al miscelatore a mano MFQ4... .

Osservare le istruzioni per l'uso del miscelatore a mano.

Applicare e rimuovere il miscelatore manuale solo ad apparecchio fermo.

L'accessorio è idoneo solo per l'impiego descritto in questa guida.

▲ Avvertenze di sicurezza per questo apparecchio

Pericolo di scarica elettrica!

Non immergere l'apparecchio nel liquido oltre il punto di congiunzione fra asta frullatore rapido e apparecchio base.

Pericolo di ferite da lama tagliente/motore in rotazione!

Non toccare mai la lama nel mini tritatutto. Non pulire a mani nude la lama sminuzzatrice. Usare una spazzola.

Afferrare la lama sminuzzatrice solo sulla plastica.

Non toccare mai la lama dell'asta frullatore rapido. Non pulire mai a mani nude la lama dell'asta del frullatore. Usare una spazzola.

Pericolo di scottature!

Attenzione nella lavorazione di liquidi molto caldi.

Durante la lavorazione i liquidi possono emettere spruzzi.

Per usare il frullatore rapido ad immersione in una pentola, togliere prima la pentola dal fuoco.

Importante!

Applicare e rimuovere gli accessori solo ad apparecchio fermo.

Usare il mini tritatutto solo se completamente montato.

Non usare mai il frullatore rapido ad immersione nel bicchiere del mini tritatutto. Il bicchiere del mini tritatutto non è idoneo per forni a microonde.

Non immergere mai l'adattatore del mini tritatutto in liquidi e non lavarlo sotto acqua corrente o nella lavastoviglie.

Leggere attentamente questa guida prima dell'uso, per conoscere importanti istruzioni di sicurezza e per l'uso di questo apparecchio.

Si prega di conservare le istruzioni per l'uso. In caso di cessione dell'apparecchio a terzi, consegnare unitamente questo libretto d'istruzioni.

A causa dei diversi modelli, è possibile che non tutti gli accessori siano compresi nel vostro set. Questi sono in vendita anche singolarmente presso il servizio assistenza clienti.

i Avvertenza importante

Con l'apertura posteriore aperta è possibile solo il funzionamento «pulse». La selezione di velocità 1-5 non è in funzione. Muovere il cursore per l'azionamento della chiusura solo con l'interruttore in posizione **0/off**.

- Al primo uso pulire tutte le parti.

Mini tritatutto

Guida rapida

Aprire le pagine con le figure.

Figura **A**

- 1 Bicchiere mini tritatutto
- 2 Lama
- 3 Adattatore
- 4 Coperchio

Uso

Il mini tritatutto è idoneo per tritare carne, formaggio duro, cipolle, erbe aromatiche, aglio, frutta, verdura, noci, mandorle.

Rispettare assolutamente le quantità massime ed i tempi di lavorazione indicati nella tabella (figura **D**).

Attenzione!

Usare il mini tritatutto solo se completamente montato.

Attenzione:

Prima di sminuzzare la carne, asportare cartilagini, ossi e tendini.

Il mini tritatutto non è idoneo per sminuzzare alimenti molto duri (grani di caffè, rafano, noci moscate) e prodotti congelati (frutta e simili).



Piccolo pericolo di ferite da lama tagliente/motore in rotazione!

Non toccare mai la lama nel mini tritatutto. Non pulire a mani nude la lama sminuzzatrice. Usare una spazzola. Afferrare la lama sminuzzatrice solo sulla plastica.

Figura **B**

- Mettere il mini tritatutto su una superficie di lavoro liscia e pulita e premerlo.
- Inserire la lama.
- Introdurre l'alimento.
- Applicare sul mini tritatutto l'adattatore e ruotarlo in senso orario finché non si sente lo scatto d'arresto.
- Aprire e mantenere aperto il coperchio dell'apertura posteriore.
- Disporre l'apparecchio base sull'adattatore ed arrestarlo.
- Inserire la spina.
- Mantenere ben fermi apparecchio base e mini tritatutto ed accendere l'apparecchio al grado **M**.

- Terminata il lavoro, spegnere l'apparecchio.
- Applicare il coperchio sul mini tritatutto per la conservazione di alimenti lavorati.

Dopo il lavoro/Pulizia

Attenzione!

Non immergere mai l'adattatore del mini tritatutto in acqua e non lavarlo sotto acqua corrente o nella lavastoviglie.

- Premere i pulsanti di sblocco e staccare l'unità base dall'adattatore.
- Ruotare l'adattatore in senso antiorario e toglierlo dal mini tritatutto.
- Afferrare la lama sull'impugnatura di plastica ed estrarla.
- Mini tritatutto e lama sono lavabili in lavastoviglie.
- Pulire l'adattatore solo con un panno umido.

Asta frullatore rapido

Guida rapida

Aprire le pagine con le figure.

Figura **A**

- 5 Frullatore rapido ad immersione in materiale sintetico
- 6 Frullatore rapido ad immersione in acciaio inossidabile
- 7 Lama dell'asta frullatore

Uso

Per frullare maionese, salse, cocktail, alimenti per neonati, frutta e verdura cotte e per frantumare ghiaccio. Per frullare a puré le minestre.

Per sminuzzare/tritare alimenti crudi (cipolle, aglio, erbe aromatiche) usare il mini tritatutto!



Piccolo pericolo di scarica elettrica!

Non immergere l'apparecchio nel liquido oltre il punto di congiunzione fra asta frullatore rapido e apparecchio base.



Piccolo pericolo di ferite da lama tagliente/motore in rotazione!

Non toccare mai la lama dell'asta frullatore rapido. Non pulire mai a mani nude la lama dell'asta del frullatore. Usare una spazzola.

**Pericolo di scottature!**

Attenzione nella lavorazione di liquidi molto caldi. Durante la lavorazione i liquidi possono emettere spruzzi.

Figura 1

- Aprire e mantenere aperto il coperchio dell'apertura posteriore.
- Applicare ed innestare correttamente l'asta frullatore rapido sull'apparecchio base.
- Inserire la spina.
- Introdurre gli alimenti nel bicchiere frullatore oppure in un altro bicchiere alto.
- i** L'asta frullatore rapido funziona meglio se con gli alimenti da lavorare vi è un liquido.
- Mantenere ben saldo apparecchio e bicchiere ed accendere l'apparecchio (grado **M**).
- i** Per evitare spruzzi dell'alimento miscelato, accendere l'apparecchio base solo quando l'asta frullatore rapido è immersa nel nell'alimento.
Spegnerne sempre l'apparecchio prima di estrarlo dall'alimento miscelato.
- Terminata il lavoro, spegnere l'apparecchio.
- Staccare la spina.
- Applicare sul bicchiere frullatore il coperchio per conservare alimenti lavorati.

Dopo il lavoro/Pulizia**Attenzione!**

Possibili danni alle superfici.

Non utilizzare detergenti abrasivi.

- Premere i pulsanti di sblocco e staccare l'asta frullatore rapido dall'unità base.
- i** Ciò facendo, per evitare il bloccaggio del frullatore rapido ad immersione, mantenere fermo il coperchio dell'apertura posteriore.
- Lavare l'asta frullatore rapido nella lavastoviglie o con una spazzola sotto acqua corrente.
- Lasciare asciugare l'asta frullatore rapido in posizione verticale (lama dell'asta frullatore rivolta in alto), in modo che l'acqua penetrata possa di nuovo uscire.

Voor uw veiligheid

Dit toebehoren is bedoeld voor de handmixer MFQ4... .

Gebruiksaanwijzing van de handmixer in acht nemen.

Handmixer alleen aanbrengen en verwijderen wanneer het apparaat stilstaat.

Het toebehoren is alleen geschikt voor de in deze gebruiksaanwijzing beschreven toepassing.

⚠ Veiligheidsvoorschriften voor dit apparaat

Gevaar van elektrische schok!

Het apparaat niet dieper dan het aansluitpunt staafmixer-basisapparaat in vloeistof dompelen.

Verwondingsgevaar door scherp mes/roterende aandrijving!

Niet in het mes van de allesnijder grijpen. Het mes niet met blote handen reinigen. Een borstel gebruiken.

Fijnsnijmes alleen vastpakken aan de kunststof handgreep.

Nooit in het mes van de staafmixer grijpen. Staafmixermes nooit met blote handen reinigen. Een borstel gebruiken.

Risico van brandwonden!

Wees voorzichtig bij het verwerken van hete vloeistoffen.

De vloeistoffen kunnen spatten tijdens de verwerking.

Bij gebruik van de snelmixstaaf in een kookpan de pan eerst van het fornuis nemen.

Belangrijk!

Toebehoren alleen aanbrengen en verwijderen wanneer het apparaat stilstaat.

De universele fijnsnijder alleen in compleet samengebouwde toestand gebruiken.

Nooit met de snelmixstaaf in de allesnijderbeker werken.

De allesnijderbeker is niet geschikt voor de magnetron.

Het opzetstuk van de universele fijnsnijder niet in vloeistof dompelen en niet onder stromend water of in de afwasautomaat reinigen.

Lees voor de ingebruikneming zorgvuldig deze gebruiksaanwijzing, die belangrijke veiligheids- en bedieningsaanwijzingen over het apparaat bevat.

De gebruiksaanwijzing bewaren a.u.b.

Overhandig ook de gebruiksaanwijzing als u het apparaat doorgeeft aan derden.

Omdat er meerdere modellen zijn, is het mogelijk dat uw set niet alle toebehorenonderdelen bevat. Deze zijn afzonderlijk verkrijgbaar bij de klantenservice.

i Belangrijke aanwijzing

Wanneer de opening in de achterzijde geopend is, kan het apparaat alleen met de momentschakeling worden gebruikt. De standenschakeling 1-5 werkt dan niet. De schuif voor het bedienen van de sluiting alleen bewegen wanneer de schakelaar op **0/off** staat.

- Alle onderdelen reinigen voordat u het apparaat voor het eerst gebruikt.

Universele fijnsnijder

In één oogopslag

De pagina's met afbeeldingen uitklappen a.u.b.

Afb. 

1 Allessnijderbeker

2 Mes

3 Hulpstuk

4 Deksel

Bedienen

De universele fijnsnijder is geschikt voor het fijnmaken van vlees, harde kaas, uien, kruiden, knoflook, fruit, groente, noten, amandelen.

Neem de in de tabel (afb. ) vermelde maximum hoeveelheden en verwerkings-tijden beslist in acht.

Attentie!

De universele fijnsnijder alleen in compleet samengebouwde toestand gebruiken.

Voorzichtig!

Kraakbeen, beenderen en zeen verwijderen voordat u vlees fijnsnijdt.

De allessnijder is niet geschikt voor het fijnsnijden van zeer harde levensmiddelen (koffiebonen, rammenas, muskaatnoten) en diepvriesproducten (fruit e.d.).



Verwondingsgevaar door scherp mes/roterende aandrijving!

*Niet in het mes van de allessnijder grijpen.
Het mes niet met blote handen reinigen.
Een borstel gebruiken.
Fijnsnijmes alleen vastpakken aan de kunststof handgreep.*

Afb.

- Universele fijnsnijder op een gladde en schone ondergrond zetten en aandrukken.
- Mes aanbrengen.
- Levensmiddelen toevoegen.
- Opzetstuk op de universele fijnsnijder plaatsen en met de klok mee draaien tot het hoorbaar vastklikt.
- Sluiting van de achteropening openen en vasthouden.
- Basisapparaat op het opzetstuk plaatsen en laten vastklikken.

- Stekker in wandcontactdoos doen.
- Basisapparaat en allessnijder vasthouden en het apparaat op stand **M** inschakelen.
- Na gebruik het apparaat uitschakelen.
- Het deksel op de universele fijnsnijder doen als u de verwerkte levensmiddelen wilt bewaren.

Na gebruikhet werk/reinigen

Attentie!

Het opzetstuk van de universele fijnsnijder niet in water dompelen en niet onder stromend water of in de afwasautomaat reinigen.

- De ontgrendelknoppen indrukken en het basisapparaat van het opzetstuk nemen.
- Opzetstuk tegen de klok in draaien en van de universele fijnsnijder nemen.
- Het mes aan de kunststof handgreep vastpakken en eruit nemen.
- De allessnijder en het mes kunnen in de afwasautomaat worden gereinigd.
- Het hulpstuk uitsluitend schoonvegen met een vochtige doek.

Staafmixer

In één oogopslag

De pagina's met afbeeldingen uitklappen a.u.b.

Afb. 

5 Staafmixer van kunststof

6 Staafmixer van roestvrij staal

7 Staafmixermes

Bedienen

Voor het mixen van mayonaise, sauzen, mixdranken/cocktails, babyvoeding, gekookt fruit en groente en om ijs te verwerken.

Voor het pureren van soepen.

Voor het fijnsnijden/hakken van rauwe levensmiddelen (uien, knoflook, kruiden) de universele hakmolen gebruiken!



Gevaar van elektrische schok!

Het apparaat niet dieper dan het aansluitpunt staafmixer-basisapparaat in vloeistof dompelen.

**Verwondingsgevaar door scherp mes/roterende aandrijving!**

Nooit in het mes van de staafmixer grijpen. Staafmixermes nooit met blote handen reinigen. Een borstel gebruiken.

**Risico van brandwonden!**

Wees voorzichtig bij het verwerken van hete vloeistoffen. De vloeistoffen kunnen spatten tijdens de verwerking.

Afb. 

- Sluiting van de achteropening openen en vasthouden.
- Staafmixer op het basisapparaat plaatsen en laten vastklikken.
- Stekker in wandcontactdoos doen.
- De levensmiddelen in de mengbeker of een andere hoge kom doen.
- i** De staafmixer werkt beter wanneer er vloeistof bij de te verwerken levensmiddelen zit.
- Apparaat en kom vasthouden en het apparaat inschakelen (stand **M**).
- i** Om spatten te voorkomen dient het basisapparaat pas ingeschakeld te worden wanneer de staafmixer in het mixgoed is gestoken.
Het apparaat altijd uitschakelen voordat het uit het mixgoed wordt genomen.
- Na gebruik het apparaat uitschakelen.
- Stekker uit wandcontactdoos nemen.
- Deksel voor het bewaren van verwerkte levensmiddelen op de mengbeker zetten.

Na gebruik het werk/reinigen**Attentie!**

De oppervlakken kunnen beschadigd raken. Geen schurende reinigingsmiddelen gebruiken.

- Ontgrendelknoppen indrukken en de staafmixer van het basisapparaat nemen.
- i** Daarbij de sluiting van de achteropening vasthouden om te voorkomen dat de staafmixer klem komt te zitten.
- Staafmixer reinigen in de afwasautomaat of met een borstel onder stromend water.
- De staafmixer rechtop (staafmixermes naar boven) laten drogen, zodat het water eruit kan lopen.

For din egen sikkerheds skyld

Dette tilbehør er beregnet til håndrøremaskinen MFQ4... .

Følg brugsvejledningen til håndrøremaskinen.

Håndrøremaskinen må kun sættes på og tages af, når apparatet står stille.

Tilbehøret er kun egnet til de formål, der er beskrevet i denne vejledning.

▲ Sikkerhedshenvisninger til dette apparat

Fare for elektrisk stød!

Dyp ikke apparatet ned i væsken over forbindelsesstedet mellem hurtigblenderstav og motorenhed.

Kvæstelsesfare som følge af skarp kniv/roterende drev!

Stik aldrig hånden ind i kniven i minihakkeren.

Rengør aldrig finhakningskniven med de bare hænder.

Benyt en børste.

Tag altid kun fat i kunststofgrebet på finhakningskniven.

Stik aldrig fingrene ind i kniven på hurtigblenderstaven.

Rengør aldrig blenderstavkniven med de bare hænder.

Benyt en børste.

Fare for skoldning!

Vær forsigtig ved forarbejdning af varme væsker.

Væskerne kan sprøjte under forarbejdning.

Skal hurtigblenderstaven bruges i en gryde, skal gryden først fjernes fra kogepladen.

Vigtigt!

Tilbehør må kun sættes på og tages af, når apparatet står stille.

Minihakkeren må kun bruges, når den er helt samlet!

Arbejd aldrig med hurtigblenderstaven i bægeret til minihakkeren.

Bægeret til minihakkeren er ikke egnet til mikrobølgeovnen.

Dyp aldrig påsatsen på minihakkeren i væsker, rengør den ikke under rindende vand og sæt den ikke i opvaskemaskinen.

Læs denne vejledning nøje igennem før brug for at få vigtige sikkerheds- og betjenings-henvisninger til dette apparat.

Opbevar venligst brugsvejledningen.

Giv brugsvejledningen videre til en senere ejer.

Da der findes forskellige modeller, kan det være, at ikke alle tilbehørsdele er indeholdt i sættet. Disse kan også købes enkeltvis hos kundeservice.



Vigtig henvisning

Er hækåbningen åben, kan apparatet kun bruges med momentfunktion.

Trinfunktionen 1–5 er ude af funktion.

Bevæg kun skyderen til betjening af låsen i kontaktposition **0/off**.

- Rengør alle dele, før de tages i brug første gang.

Minihakker

Overblik

Fold billedsiderne ud.

Billede 

- 1 Bæger til minihakker
- 2 Kniv
- 3 Påsats
- 4 Låg

Betjening

Minihakkeren er egnet til at småhakke kød, hård ost, løg, krydderurter, hvidløg, frugt, grønt, nødder, mandler.

De maks. mængder og forarbejdningstider i tabellen (**billede D**) skal ubetinget overholdes.

OBS!

Minihakkeren må kun bruges, når den er helt samlet!

Vær forsigtig!

Før kød småhakkes fjern brusk, ben og sener.

Minihakkeren er ikke egnet til at småhakke meget hårde fødevarer (kaffebønner, ræddike, muskatnød) og frostvarer (frugt o.lign.).



Kvæstelsesfare som følge af skarp kniv/roterende drev!

Stik aldrig hånden ind i kniven i minihakkeren.

Rengør aldrig finhakningskniven med de bare hænder. Benyt en børste.

Tag altid kun fat i kunststofgrebet på finhakningskniven.

Billede

- Stil minihakkeren på en glat og ren arbejdsflade og tryk den ned.
- Sæt kniven i.
- Fyld fødevarerne i.
- Sæt påsatsen på minihakkeren og drej den mod højre indtil den falder hørbart i hak.
- Åbn låsen til hækåbningen og hold fast i den.
- Sæt motorenheden på påsatsen og få den til at falde i hak.
- Sæt netstikket i.
- Hold fast i motorenhed og minihakker og tænd apparatet (trin **M**).

- Sluk for apparatet efter forarbejdning.
- Sæt låget på minihakkeren, hvis de hakkede fødevarer skal opbevares i minihakkeren.

Efter arbejdet/rengøring

OBS!

Dyp aldrig påsatsen på minihakkeren i vand, rengør den ikke under rindende vand og sæt den ikke i opvaskemaskinen.

- Tryk på sikkerhedstasterne og tag motorenheden af påsatsen.
- Drej påsatsen mod venstre og tag den af minihakkeren.
- Tag fat i kunststofgrebet på kniven til minihakkeren og tag den ud.
- Minihakkeren og kniven kan tåle opvaskemaskine.
- Påsatsen må kun tørres af med en fugtig klud.

Blenderstav

Overblik

Fold billedsiderne ud.

Billede 

- 5 Hurtigblenderstav af kunststof
- 6 Hurtigblenderstav af rustfrit stål
- 7 Blenderstavkniv

Betjening

til blanding af mayonnaise, sovs, blandede drinks, babymad, kogt frugt og grønt og til forarbejdning af is. Til purering af supper.

Til småhakning/hakning af rå fødevarer (løg, hvidløg, krydderurter) brug minihakkeren!



Fare for elektrisk stød!

Dyp ikke apparatet ned i væsken over forbindelsesstedet mellem hurtigblenderstav og motorenhed.



Kvæstelsesfare som følge af skarp kniv/roterende drev!

Stik aldrig fingrene ind i kniven på hurtigblenderstaven.



Rengør aldrig blenderstavkniven med de bare hænder. Benyt en børste.



Fare for skoldning!

Vær forsigtig ved forarbejdning af varme væsker. Væskerne kan sprøjte under forarbejdning.

Billede

- Åbn låsen til hækåbningen og hold fast i den.
- Sæt hurtigblenderstaven på motorenheden og få den til at falde i hak.
- Sæt netstikket i.
- Kom fødevarerne i blenderbægeret eller i et andet højt bæger.
-  Hurtigblenderstaven fungerer bedre, hvis de fødevarer, der skal forarbejdes, ligger i en væske.
- Hold fast i apparat og bæger, og tænd apparatet (trin **M**).
-  For at undgå stænk og sprøjt tænd først for motorenheden, når hurtigblenderstaven er dykket ned i fødevarerne der skal blendes.
Apparatet skal altid slukkes, før det tages op af de blendede fødevarer.
- Sluk for apparatet efter forarbejdning.
- Træk netstikket ud.
- Sæt låget på blenderbægeret, hvis de forarbejdede fødevarer skal opbevares i bægeret.

Efter arbejdet/rengøring

OBS!

Overfladerne kan beskædiges.
Benyt ingen skurende rengøringsmidler.

- Tryk på sikkerhedstasterne og tag hurtigblenderstaven af motorenheden.
-  Hold fast i låsen til hækåbningen, så hurtigblenderstaven ikke kommer i klemme.
- Sæt hurtigblenderstaven i opvaske-maskinen eller rengør den med en børste under rindende vand.
- Hurtigblenderstaven skal stå ret op (med blenderstavkniven opad) under tørringen, så evt. vand i foden kan løbe ud.

For din egen sikkerhet

Dette tilbehøret er beregnet for håndvispen MFQ4... .

Ta hensyn til bruksveiledningen for håndvispen.

Håndvispen må kun settes på og tas av når apparatet står stille.

Tilbehøret er kun beregnet for den bruken som er beskrevet i denne veiledningen.

▲ Sikkerhetshenvisninger for dette apparatet

Fare for strømstøt!

Apparatet må ikke dyppes ned i væske til ut over forbindelsesstedet mellom hurtigmiksestaven og basismaskinen.

Fare for skade på grunn av skarp kniv/roterende drev!

Grip aldri inn i kniven på universalkutteren.

Kuttekniven må aldri rengjøres med bare hender. Bruk børste.

Kuttekniven må kun holdes i plasthåndtaket.

Ta aldri i kniven på hurtigmiksestaven. Miksekniven må aldri rengjøres med bare hender. Bruk børste.

Fare for skolding!

Forsiktig ved bearbeiding av varme væsker. Væskene kan sprute ut ved bearbeiding.

Ved bruk av hurtigmiksestaven i en gryte, må gryten først tas bort fra kokeplaten.

Viktig!

Tilbehøret må kun settes på og tas av når apparatet står stille.

Universalkutteren må kun brukes i komplett sammensatt tilstand!

Hurtigmiksestaven må aldri brukes i begeret på universalkutteren.

Begeret på universalkutteren er ikke egnet for mikrobølge.

Påsatsen til universalkutteren må aldri dyppes ned i væsker og ikke rengjøres under rennende vann eller i oppvaskmaskin.

Les nøye igjennom denne veiledningen før bruk, for å få viktige sikkerhets- og betjeningshenvisninger for dette apparatet.

Bruksveiledningen må oppbevares.

Dersom apparatet gis videre til andre, må bruksveiledningen leveres med.

På grunn av forskjellige modeller er det mulig at ikke alle tilbehørsdelene er vedlagt settet ditt. Disse kan også fåes enkeltvis hos kundeservice.

i Viktig henvisning

Når bakåpningen er åpen, kan apparatet kun drives med momentkopling. Trinnkoplingen 1–5 er ikke i funksjon. Skyveren for å betjene låsen må kun beveges i bryterposisjonen **0/off**.

- Før første gangs bruk må alle delene rengjøres.

Universalkutter

En oversikt

Vennligst brett ut sidene med bilder.

Bilde

- 1 Beger på universalkutter
- 2 Kniv
- 3 Påsats
- 4 Lokk

Betjening

Universalkutteren er egnet for kutting av kjøtt, hard ost, løk, urter, hvitløk, frukt, grønnsaker, nøtter, mandler.

Ta absolutt hensyn til de maksimale mengdene og bearbeidelsestidene i tabellen (bilde ).

Obs!

Universalkutteren må kun brukes i komplett sammensatt tilstand!

Vær forsiktig!

Før kutting av kjøtt må bruk, ben og sener fjernes.

Universalkutteren er ikke egnet for kutting av meget harde ting (kaffebønner, nepe, muskatnøtt) og frosne ting (frukt o.l.).



Fare for skade på grunn av skarp kniv/roterende drev!

Grip aldri inn i kniven på universalkutteren. Kuttetekniven må aldri rengjøres med bare hender. Bruk børste. Kuttetekniven må kun holdes i plasthåndtaket.

Bilde

- Sett universalkutteren på en glatt og ren arbeidsflate og trykk den fast.
- Sett inn kniven.
- Fyll på matvarer.
- Sett påsatsen på universalkutteren og dreid den i klokken retning inntil den smekker i slik at det høres.
- Åpne og hold fast låsen på bakåpningen.
- Sett basismaskinen oppå påsatsen og la den smekke i.
- Stikk inn støpselet.
- Hold fast basismaskinen og universalkutteren og slå på apparatet (trinn **M**).
- Slå av apparatet etter bearbeidingen.
- For oppbevaring av bearbejdede matvarer sett lokket på universalkutteren.

Etter arbeidet/rengjøring

Obs!

Påsatsen til universalkutteren må aldri dyppes ned i vann og må ikke rengjøres under rennende vann eller i oppvaskmaskinen.

- Trykk på frigjøringsknappene og ta basismaskinen av påsatsen.
- Drei påsatsen imot klokken retning og ta den av universalkutteren.
- Ta i plasthåndtaket på kniven og ta den ut.
- Universalkutteren og kniven kan vaskes i oppvaskmaskin.
- Påsatsen må kun tørkes av med en fuktig klut.

Hurtigmiksestav

En oversikt

Vennligst brett ut sidene med bilder.

Bilde

- 5 Hurtigmiksestav av plast
- 6 Hurtigmiksestav av rustfritt stål
- 7 Miksekniv

Betjening

For å mikse majones, sauser, miksete drikkevarer, babykost, kokt frukt og grønnsaker og til bearbeiding av is. For mosing av supper.

For kutting/hakking av rå varer (løk, hvitløk, urter) brukes universalkutteren!



Fare for strømstøt!

Apparatet må ikke dyppes ned i væske til ut over forbindelsesstedet mellom hurtigmiksestaven og basismaskinen.



Fare for skade på grunn av skarp kniv/roterende drev!

Ta aldri i kniven på hurtigmiksestaven. Miksekniven må aldri rengjøres med bare hender. Bruk børste.



Fare for skolding!

Forsiktig ved bearbeiding av varme væsker. Væskene kan sprute ut ved bearbeiding.

Bilde 

- Åpne og hold fast låsen på bakåpningen.
- Sett hurtigmiksestaven oppå basismaskinen og la den smekke i.
- Stikk inn støpselet.
- Fyll på matvarene i miksebegeret eller et annet høyt beger.

i Hurtigmiksestaven fungerer bedre dersom det er litt væske i de matvarene som skal bearbeides.

- Hold fast apparatet og begeret og slå på apparatet (trinn **M**).

i For å unngå at ingrediensene som blir mikset spruter, må først basismaskinen slås på når hurtigmiksestaven er dyppet ned i ingrediensene.

Apparatet må alltid slås av før det blir tatt ut av blandingen.

- Slå av apparatet etter bearbeidingen.
- Trekk ut støpselet.
- For oppbevaring av bearbejdet matvarer sett lokket på miksebegeret.

Etter arbeidet/rengjøring**Obs!**

Overflatene kan bli skadet.

Ikke bruk skurende rengjøringsmidler.

- Trykk på frigjøringsknappene og ta hurtigmiksestaven av basismaskinen.
- i** Hold derved fast låsen på bakåpningen, slik at hurtigmiksestaven ikke klemmer fast.
- Hurtigmiksestaven kan vaskes i oppvaskmaskinen eller rengjøres med børste under rennende vann.
- La hurtigmiksestaven tørke i loddrett stilling (miksekniven oppover), slik at vann som er trengt inn kan renne ut.

För din säkerhet

Detta tillbehör är avsett för användning med elvispen MFQ4... .

Följ bruksanvisningen till elvispen.

Elvispen får endast sättas fast och lossas när apparaten står stilla.

Tillbehöret är endast lämpligt att användas på sätt som beskrivs i denna bruksanvisning.

▲ Säkerhetsanvisningar för denna apparat

Risk för elektriska stötar!

Doppa inte apparaten i vätska över det ställe där snabbmixerstaven sätts in i motordelen.

Risk för skada pga vassa kniven/roterande drivuttag!

Ta aldrig i kniven på minihackaren. Rengör aldrig finfördelningskniven med bara händerna. Använd en borste.

Ta finfördelningskniven endast i plasthandtaget.

Ta aldrig i kniven på snabbmixerstaven. Rengör aldrig mixerkniven med bara händerna. Använd en borste.

Risk för skållskador!

Var försiktig när heta vätskor bearbetas. Vätskor kan stänka när de bearbetas.

När snabbmixerstaven används i en kastrull, lyft då först bort kastrullen från hällen/spisplattan.

Viktigt!

Tillbehöret får endast sättas fast och lossas när apparaten står stilla.

Minihackaren får endast användas när den är helt ihopmonterad!

Arbeta aldrig med snabbmixerstaven i bägaren till minihackaren.

Bägaren till minihackaren är inte lämplig att använda i mikrovågsugn.

Doppa aldrig minihackarens överdel i vätskor och rengör den inte under rinnande vatten eller i diskmaskin.

Läs noga denna bruksanvisning före användning för att få viktiga anvisningar om säkerhet och om hur denna apparat används.

Spara bruksanvisningen.

Låt bruksanvisningen följa med apparaten vid ett eventuellt ägarbyte.

Eftersom det finns olika modeller kan det hända, att inte alla tillbehörsdelar följer med din leverans. Dessa finns även att köpa hos kundtjänst.

i Viktig anvisning

När baköppningen står öppen kan apparaten endast köras i momentläge. Lägen 1–5 är ej i funktion. Reglaget för att stänga locket går bara att skjuta på när strömbrytaren står i läge **0/off**.

- Rengör alla delar före första användningen.

Minihackare

Översikt bilden

Vik ut bildsidorna.

Bild

- 1 Bägare till minihackaren
- 2 Kniv
- 3 Överdelen
- 4 Lock

Användning

Minihackaren är lämplig för att finfördela kött, hård ost, lök, kryddväxter, vitlök, frukt, grönsaker, nötter, mandel.

Det är viktigt att noga följa de maxmängder och bearbetningstider som anges i tabellen (bild).

Var försiktig!

Minihackaren får endast användas när den är helt ihopmonterad!

Varning!

Avlägsna brosk, ben och senor innan köttet finfördelas.

Minihackaren är inte lämplig att finfördela mycket hårda produkter med (kaffeböner, rättika, muskotnötter) och inte heller frysta produkter (frukt eller dylikt).



Risk för skada pga vassa kniven/ roterande drivuttag!

Ta aldrig i kniven på minihackaren. Rengör aldrig finfördelningskniven med bara händerna. Använd en borste. Ta finfördelningskniven endast i plast-handtaget.

Bild

- Ställ minihackaren på plan, ren arbetsyta och tryck fast den.
- Sätt i kniven.
- Fyll på livsmedlen.
- Sätt på överdelen på minihackaren och vrid medurs tills du hör att den snäpper fast.
- Öppna locket över baköppningen och håll fast det i det läget.
- Sätt motordelen på överdelen och tryck tills den snäpper fast.
- Sätt stickkontakten i vägguttaget.
- Håll fast motordelen och minihackaren och slå på apparaten (läge **M**).
- Stäng av apparaten efter bearbetning.
- För förvaring av bearbetade livsmedel sätt locket på minihackaren.

Efter arbetet/Rengöring

Var försiktig!

Doppa aldrig överdelen till minihackaren i vatten och rengör den inte under rinnande vatten eller i diskmaskin.

- Tryck på låsknapparna och lossa motordelen från överdelen.
- Vrid överdelen moturs och ta av den från minihackaren.
- Fatta kniven i plasthandtaget och ta ut den.
- Minihackaren och kniven kan rengöras i diskmaskin.
- Överdelen torkas endast av med fuktig duk.

Snabbmixerstav

Översikt bilden

Vik ut bildsidorna.

Bild

- 5 Snabbmixerstav i plast
- 6 Snabbmixerstav i rostfritt stål
- 7 Mixerkniv

Användning

För att mixa majonnäs, såser, mixade drycker, babymat, kokt frukt och kokta grönsaker samt för att bearbeta is. För att purea soppor.

Använd minihackaren för att finfördela/hacka råa livsmedel (lök, vitlök, kryddor)!



Risk för elektriska stötar!

Doppa inte apparaten i vätska över det ställe där snabbmixerstaven sätts in i motordelen.



Risk för skada pga vassa kniven/ roterande drivuttag!



Ta aldrig i kniven på snabbmixerstaven. Rengör aldrig mixerkniven med bara händerna. Använd en borste.



Risk för skållskador!

Var försiktig när heta vätskor bearbetas. Vätskor kan stänka när de bearbetas.

Bild 

- Öppna locket över baköppningen och håll fast det i det läget.
- Sätt snabbmixerstaven på motordelen och tryck tills den snäpper fast.
- Sätt stickkontakten i vägguttaget.
- Fyll på livsmedlen i mixerbägaren eller annan hög bägare.
-  Snabbmixerstaven fungerar bäst när de livsmedel som ska bearbetas är i vätska.
- Håll fast apparaten och bägaren och slå på apparaten (läge **M**).
-  För att undvika stänk slå inte på motordelen förrän snabbmixerstaven är doppad i det som ska mixas.
Stäng alltid av apparaten innan du tar ut den ur det som bearbetats.
- Stäng av apparaten efter bearbetning.
- Dra ut stickkontakten ur vägguttaget.
- För förvaring av bearbetade livsmedel sätt locket på mixerbägaren.

Efter arbetet/Rengöring**Var försiktig!**

Apparatens ytor kan skadas.

Använd inga repande rengöringsmedel.

- Tryck på låsknapparna och ta av snabbmixerstaven från motordelen.
-  Håll därvid fast locket över baköppningen så att snabbmixerstaven inte fastnar.
- Rengör snabbmixerstaven i diskmaskin eller med borste under rinnande vatten.
- Låt snabbmixerstaven torka i lodrätt läge (mixerkniven uppåt) så att vatten som trängt in kan rinna ut.

Turvallisuusasiaa

Varusteet on tarkoitettu vain sähkövatkaimelle MFQ4... .

Noudata sähkövatkaimen käyttöohjeita.

Irrota ja kiinnitä sähkövatkain vain laitteen ollessa pysähdyksissä.

Varuste soveltuu vain tässä käyttöohjeessa kuvattuun käyttötarkoitukseen.

⚠ Laitetta koskevat turvallisuusohjeet

Sähköiskun vaara!

Kun sekoitat nesteitä, varo ettei sauvasekoittimen ja peruslaitteen liitoskohta ulotu nesteeseen.

Varo terävää terää/pyörivää käyttöakselia – loukkaantumisvaara!

Älä tartu minileikkurin terään. Älä puhdista hienonnusterää paljain käsin. Käytä pesemiseen harjaa.

Tartu hienonnusterään vain muovikahvasta.

Älä koske sauvasekoittimen terään. Älä puhdista terää paljain käsin.

Käytä pesemiseen harjaa.

Palovamman vaara!

Varo kun käsittelet kuumia nesteitä, ne voivat roiskua työskentelyn aikana.

Nosta kattila liedeltä, ennen kuin käytät sauvasekoitinta kattilassa.

Tärkeää!

Irrota ja kiinnitä varuste vain laitteen ollessa pysähdyksissä.

Käytä minileikkuria vain, kun sen kaikki osat ovat paikoilleen kiinnitettyinä!

Älä käytä sauvasekoitinta minileikkurin kulhossa.

Minileikkurin kulho ei sovellu mikroaaltouunikäyttöön.

Älä koskaan upota minileikkurin yläosaa veteen tai muihin nesteisiin äläkä pese sitä juoksevan veden alla tai astianpesukoneessa.

Lue käyttöohje huolellisesti ennen laitteen käyttöä. Siinä on tärkeitä laitetta koskevia turvallisuus- ja käyttöohjeita.

Säilytä käyttöohje huolellisesti.

Muista antaa käyttöohje laitteen mahdolliselle uudelle omistajalle.

Varustus vaihtelee malleittain, joten on mahdollista, että kaikki tässä mainitut lisävarusteet eivät ole oman laitteesi mukana. Voit tilata niitä lisävarusteina asiakaspalvelusta.

i Tärkeä ohje

Kun kantaosan kiinnitysreikä on auki, voi laitetta käyttää vain valitsimen ollessa pitoasennossa. Nopeusasennot 1–5 eivät tällöin toimi. Käytä sulkimen valitsinta vain valitsimen ollessa asennossa **0/off**.

- Pese kaikki osat ennen laitteen ensimmäistä käyttökertaa.

Minileikkuri

Laitteen osat

Käännä esiin kuvasivut

Kuva 

- 1 Minileikkurin kulho
- 2 Terä
- 3 Yläosa
- 4 Kanssi

Käyttö

Minileikkuri soveltuu lihan, kovan juuston, sipulien, yrttien, valkosipulin, hedelmien, vihannesten, pähkinöiden ja mantelien hienontamiseen.

Noudata tarkasti taulukossa annettuja maksimimääriä ja käsittelyaikoja (kuva ).

Huom.!

Käytä minileikkuria vain, kun sen kaikki osat ovat paikoilleen kiinnitettyinä!

Varoitus!

Poista lihasta ennen hienontamista rustot, luut ja jänteet.

Minileikkuri ei sovellu erittäin kovien ainesten (kahvinpapujen, retikan, muskottipähkinöiden) tai jäisten ainesten (marjojen/hedelmien tms.) hienontamiseen.



Varo terävää terää/pyörivää käyttöakselia – loukkaantumisvaara!

Älä tartu minileikkurin terään.

Älä puhdistista hienonnusterää paljain käsin.

Käytä pesemiseen harjaa.

Tartu hienonnusterään vain muovikahvasta.

Kuva

- Aseta minileikkuri sileälle ja puhtaalle työtasolle ja paina kiinni pintaan.
- Kiinnitä terä.
- Täytä elintarvikkeet leikkuriin.
- Kiinnitä yläosa minileikkurin päälle ja käännä myötöpäivään, kunnes se napsahtaa kuuluvasti paikoilleen.
- Avaa kantaosan kiinnitysreiän suljin ja pidä kiinni.
- Aseta peruslaite leikkurin yläosaan ja napsauta kiinni.
- Laita pistotulppa pistorasiaan.
- Pidä kiinni sekä peruslaitteesta että yleisleikkurista ja käynnistä laite nopeudella **M**.

- Katkaise laitteesta virta käytön jälkeen.
- Aseta kansi minileikkurin päälle, kun käytät kulhoa hienonnettujen elintarvikkeiden säilyttämiseen.

Käytön jälkeen/puhdistus

Huom.!

Älä koskaan upota minileikkurin yläosaa veteen äläkä pese sitä juoksevan veden alla tai astianpesukoneessa.

- Paina avaamispainikkeita ja irrota peruslaite yläosasta.
- Käännä yläosaa vastapäivään ja irrota minileikkurista.
- Tartu terään sen muovikahvasta ja poista terä.
- Minileikkurin ja terän voit pestä astianpesukoneessa.
- Puhdistista yläosa vain kostealla liinalla pyyhkien.

Sauvasekoitin

Laitteen osat

Käännä esiin kuvasivut

Kuva 

- 5 Sauvasekoitin, muoviva
- 6 Sauvasekoitin, terästä
- 7 Sauvasekoittimen terä

Käyttö

Voit sekoittaa laitteella majoneesin, kastikkeet, juomat, vauvanruoat, keitetyt marjat, hedelmät ja vihannekset sekä hienontaa jääpalat. Se soveltuu myös keittojen soseuttamiseen.

Käytä raakojen elintarvikkeiden (sipulin, valkosipulin, yrttien) pilkkomiseen ja hienontamiseen minileikkuria!



Sähköiskun vaara!

Kun sekoitat nesteitä, varo ettei sauvasekoittimen ja peruslaitteen liitoskohta ulotu nesteeseen.



Varo terävää terää/pyörivää käyttöakselia – loukkaantumisvaara!

Älä koske sauvasekoittimen terään.

Älä puhdistista terää paljain käsin.

Käytä pesemiseen harjaa.



Palovamman vaara!

Varo kun käsittelet kuumia nesteitä, ne voivat roiskua työskentelyn aikana.

Kuva

- Avaa kantaosan kiinnitysreiän suljiin ja pidä kiinni.
- Kiinnitä sauvasekoitin peruslaitteeseen ja varmista, että se lukittuu paikalleen napsahtaen.
- Laita pistotulppa pistorasiaan.
- Täytä elintarvikkeet sauvasekoittimen kulhoon tai johonkin muuhun korkeareunaiseen astiaan.
- i** Sauvasekoitin toimii paremmin, kun käsittelet sekoitettavat ainekset yhdessä nesteen kanssa.
- Pidä kiinni laitteesta ja kulhosta ja käynnistä laite (asento **M**).
- i** Paina sauvasekoitin ensin sekoitettaviin aineksiin ja käynnistä laite vasta sitten. Näin välttyt roiskeilta.
Katkaise laitteesta aina virta, ennen kuin nostat sen pois sekoitetuista aineksista.
- Katkaise laitteesta virta käytön jälkeen.
- Irrota pistotulppa pistorasiasta.
- Aseta kansi kulhon päälle, kun käytät kulhoa valmiiksi käsiteltyjen elintarvikkeiden säilyttämiseen.

Käytön jälkeen/puhdistus

Huom.!

Laitteen pinnat voivat vaurioitua.

Älä käytä hankaavia puhdistusaineita.

- Paina laitteen sivulla olevia avaamispainikkeita, jolloin sauvasekoitin irtoaa peruslaitteesta.
- i** Pidä samalla kiinni kantaosan kiinnitysreiän sulkimesta, jotta sauvasekoitin ei juutu kiinni.
- Pese sauvasekoitin astianpesukoneessa tai harjaa se puhtaaksi juoksevan veden alla.
- Anna sauvasekoittimen kuivua pystyasennossa (terä ylöspäin), jotta sisäänpäässyt vesi valuu ulos.

Observaciones para su seguridad

Este accesorio está destinado a la batidora de repostería MFQ4... . Ténganse en cuenta las instrucciones de uso de la batidora de repostería.

Colocar y retirar la batidora de repostería solo con la base motriz completamente parada.

El accesorio solo es adecuado para el uso descrito en las presentes instrucciones de uso.

▲ Advertencias de seguridad para este aparato

¡Peligro de descargas eléctricas!

No sumergir el aparato en su unión entre la varilla batidora y la unidad motriz en líquidos.

¡Peligro de lesiones a causa de las cuchillas cortantes/del accionamiento giratorio!

¡No introducir nunca las manos en la cuchilla de accesorio picador!

¡No limpiar nunca la cuchilla de la picadora con las manos!

Utilizar siempre un cepillo.

Sujetar la cuchilla picadora sólo por el asa de plástico que incorpora.

No introducir nunca las manos en la cuchilla de la varilla batidora.

No limpiar la cuchilla de la varilla batidora con las manos.

Utilizar siempre un cepillo.

¡Peligro de quemadura!

Prestar atención al elaborar alimentos o líquidos calientes con el aparato. ¡Los líquidos pueden salpicar!

En caso de usar la varilla batidora en una olla o cacerola, deberá retirarse ésta previamente de la placa de cocción.

¡Importante!

Montar y desmontar los accesorios solo con el aparato parado.

Usar el picador universal solo estando completamente montado.

No trabajar nunca con la varilla batidora adicional en el vaso del accesorio picador universal. El vaso del accesorio picador universal no es adecuado para el horno microondas.

No sumergir el adaptador del picador universal en líquidos, no lavarlo bajo el chorro de agua del grifo ni tampoco en el lavavajillas.

Lea las presentes instrucciones de uso detenidamente antes de utilizar el aparato.

En ellas se facilitan importantes advertencias de seguridad y de manejo.

Lea detenidamente las instrucciones de uso del aparato y guárdelas para un posible propietario posterior.

En caso de ceder o entregar el aparato a otra persona, acompañe siempre de las correspondientes instrucciones de uso.

A causa de la diversidad de modelos existentes es posible que el juego de accesorios de su modelo no incluya todos los accesorios disponibles. Éstos, sin embargo, se pueden adquirir individualmente en el Servicio de Asistencia Técnica Oficial de la marca.



Advertencia importante

Estando la boca posterior para accesorios desbloqueada, el aparato sólo trabaja con la función de accionamiento momentáneo. El mando de cinco posiciones de trabajo no se puede activar. Accionar el mando de desbloqueo del cierre solo con el interruptor en la posición **0/off**.

- Limpiar todos los elementos del aparato antes de su primer uso.

Accesorio picador universal

Descripción del aparato

Despliegue, por favor, las páginas con las ilustraciones.

Fig. **A**

- 1 Vaso del accesorio picador universal
- 2 Cuchilla
- 3 Adaptador
- 4 Tapa

Usar el aparato

El picador universal es adecuado para picar carne, queso curado, cebollas, hierbas finas, ajo, fruta, verdura, nueces y almendras.

Observar estrictamente las máximas cantidades admisibles y tiempos de elaboración de los alimentos indicados en la tabla (Fig. **D**).

¡Atención!

Usar el picador universal solo estando completamente montado.

¡Atención!

Antes picar la carne, limpiar ésta de cartílagos, tendones y huesos.

El accesorio picador no es adecuado para picar productos muy duros (por ejemplo granos de café, nabos, nuez moscada) o alimentos congelados.



¡Peligro de lesiones a causa de las cuchillas cortantes/del accionamiento!

¡No introducir nunca las manos en la cuchilla de accesorio picador!

¡No limpiar nunca la cuchilla de la picadora con las manos!

Utilizar siempre un cepillo.

Sujetar la cuchilla picadora sólo por el asa de plástico que incorpora.

Fig. **B**

- Colocar el accesorio picador sobre una base lisa y limpia. Encajarlo en el cuerpo de la batidora.
- Montar la cuchilla en el cuerpo de la picadora.
- Colocar los alimentos que se desean elaborar con la picadora.
- Montar el adaptador en la picadora; girarlo hacia la derecha (sentido de marcha de las agujas del reloj), hasta que encaje de modo audible.
- Abrir y sujetar el cierre de la boca posterior.
- Colocar la base motriz sobre el adaptador y hacerla encajar.
- Introducir el cable de conexión en la toma de corriente.
- Sujetar bien la base motriz y el accesorio picador; colocar el mando selector en la posición de trabajo **M**.
- Desconectar el aparato una vez concluido el trabajo con el mismo.
- Para guardar los alimentos elaborados, colocar la tapa en el accesorio picador.

Tras concluir el trabajo/Limpieza del aparato

¡Atención!

¡No sumergir nunca el accesorio picador en el agua! ¡No lavarlo tampoco bajo el grifo de agua ni en el lavavajillas!

- Presionar las teclas de desbloqueo y retirar la base motriz del accesorio.
- Girar el adaptador hacia la izquierda (sentido de marcha contrario al de las agujas de reloj) y retirarlo del accesorio picador.
- Sujetar la cuchilla por el asa de plástico y retirarla.
- El accesorio picador y la cuchilla se pueden lavar en el lavavajillas.
- Limpiar el adaptador sólo con un paño húmedo.

Varilla batidora

Descripción del aparato

Despliegue, por favor, las páginas con las ilustraciones.

Fig. A

5 Varilla batidora, de plástico

6 Varilla batidora, de acero inoxidable

7 Cuchilla de la varilla batidora

Usar el aparato

Para preparar mayonesas, salsas, batidos y alimentos para bebés, así como hielo, fruta cocida y verdura. Hacer purés para sopas. Para picar alimentos crudos (cebolla, ajo, hierbas aromáticas) deberá usarse el picador universal.



¡Peligro de descargas eléctricas!

No sumergir el aparato en su unión entre la varilla batidora y la unidad motriz en líquidos.



¡Peligro de lesiones a causa de las cuchillas cortantes/del accionamiento!

No introducir nunca las manos en la cuchilla de la varilla batidora. No limpiar la cuchilla de la varilla batidora con las manos. Utilizar siempre un cepillo.



¡Peligro de quemadura!

Prestar atención al elaborar alimentos o líquidos calientes con el aparato. ¡Los líquidos pueden salpicar!

Fig. B

- Abrir y sujetar el cierre de la boca posterior.
- Colocar la varilla batidora sobre la base motriz y hacerla encajar en su alojamiento.
- Introducir el cable de conexión en la toma de corriente.
- Colocar los alimentos que se desean elaborar en el vaso o un recipiente alto.

i La varilla batidora funcionará mejor si los alimentos que se desean elaborar no están completamente secos, sino se encuentran sumergidos en líquido.

- Sujetar el aparato y el vaso de mezcla. Conectar el aparato (posición de trabajo M).

i Para evitar que se produzcan salpicaduras, conectar la base motriz siempre después de sumergir la varilla batidora en los alimentos que se van a elaborar. Desconectar el aparato antes de retirar los alimentos elaborados.

- Desconectar el aparato una vez concluido el trabajo con el mismo.
- Extraer el cable de conexión de la toma de corriente.
- Para guardar los alimentos elaborados, colocar la tapa en el vaso.

Tras concluir el trabajo/Limpieza del aparato

¡Atención!

Las superficies pueden resultar dañadas. No emplear agentes agresivos o abrasivos.

- Pulsar las teclas de desbloqueo y retirar la varilla batidora de la base motriz,
- i** sujetando el cierre de la boca posterior a fin de que la varilla batidora adicional no quede agarrotada.
- Limpiar la varilla batidora en el lavavajillas o con un cepillo bajo el chorro de agua del grifo.
- Dejar secar la varilla batidora en posición vertical (cuchilla hacia arriba) a fin de que pueda escurrir el agua.

Para sua segurança

Este acessório está preparado para a batedeira MFQ4... .

Respeitar as Instruções de serviço da batedeira.

Apenas colocar e retirar a batedeira com o aparelho imobilizado.

O acessório é apenas adequado para a utilização descrita nestas instruções.

▲ Indicações de segurança para este aparelho

Perigo de choque eléctrico!

Não mergulhar o aparelho em líquidos através do ponto de ligação entre a varinha de mistura rápida e o aparelho base.

Perigo de ferimentos devido à lâmina afiada/ao accionamento em rotação

Nunca tocar na lâmina do picador universal. Nunca limpar a lâmina com as mãos. Utilizar uma escova.

Pegar sempre a lâmina do picador pela parte de plástico.

Nunca tocar na lâmina da varinha de mistura rápida.

Nunca limpar a lâmina da varinha misturadora com as mãos desprotegidas. Utilizar uma escova.

Perigo de queimaduras!

Deverá ter cuidado ao preparar líquidos quentes. Pode haver salpicar durante a preparação.

Para utilizar a varinha rápida dentro da panela, retirar primeiro a panela do bico do fogão.

Importante!

Apenas colocar e retirar acessórios com o aparelho imobilizado.

Só utilizar o picador universal em estado totalmente montado.

Nunca usar a varinha rápida no copo do picador universal.

O copo do picador universal não é adequado para microondas.

Nunca mergulhar a tampa do picador universal em líquidos nem lavá-la sob água corrente ou na máquina de lavar loiça.

Leia atentamente estas instruções antes de utilizar o aparelho, para conhecer importantes indicações de segurança e de serviço.

Favor, guardar as Instruções de serviço.

No caso do aparelho mudar de dono, as Instruções de serviço devem acompanhá-lo.

Dada a existência de vários modelos, é possível que nem todos os acessórios estejam incluídos no seu conjunto.

Estes também podem ser adquiridos individualmente nos Serviços Técnicos.

i Indicação importante!

Com a abertura posterior aberta, o aparelho só pode funcionar com a ligação momentânea. A ligação por fases 1–5 não funciona. Deslocar o cursor de accionamento da tampa apenas para a posição **0/off**.

- Antes da primeira utilização limpar todos os componentes.

Picador universal

Panorâmica do aparelho

Por favor, desdobre as páginas com as ilustrações.

Fig. A

- 1 Copo do picador universal
- 2 Lâmina
- 3 Tampa de accionamento
- 4 Tampa

Utilização do aparelho

O picador universal é adequado para picar carne, queijo duro, cebolas, ervas aromáticas, alho, fruta, legumes, nozes e amêndoas.

É indispensável respeitar as quantidades máximas e os tempos de preparação indicados na tabela (Fig. D).

Atenção!

Só utilizar o picador universal em estado totalmente montado!

Cuidado:

Antes de picar carne, deverá retirar cartilagens, ossos e nervos.

O picador universal não é indicado para triturar produtos muito duros (café em grão, rábanos, noz-moscada) e alimentos congelados (fruta ou similares).



Perigo de ferimentos devido à lâmina afiada/ao accionamento em rotação!

Nunca tocar na lâmina do picador universal.

Nunca limpar a lâmina com as mãos.

Utilizar uma escova.

Pegar sempre a lâmina do picador pela parte de plástico.

Fig. B

- Colocar o picador universal sobre uma superfície lisa e limpa e exercer pressão suave sobre o mesmo.
- Montar a lâmina.
- Adicionar os alimentos.
- Montar a tampa de accionamento no picador universal e rodá-la no sentido dos ponteiros do relógio, até se ouvir o ruído característico do encaixe.
- Abrir e segurar a tampa da abertura posterior.
- Colocar a tampa de accionamento base sobre o adaptador e encaixar.

- Ligar a ficha à tomada.
- Manter bem firmes o aparelho base e o picador universal e ligar o aparelho na fase M.
- Depois da preparação desligar o aparelho.
- Colocar a tampa para guardar alimentos já preparados no picador universal.

Depois da utilização/Limpeza

Atenção!

A tampa de accionamento do picador universal nunca deve ser mergulhada em água nem lavada na máquina de lavar loiça.

- Premir as teclas de desbloqueio e retirar o aparelho base da tampa de accionamento.
- Rodar a tampa de accionamento em sentido contrário ao dos ponteiros do relógio e desmontá-la do picador universal.
- Segurar a lâmina pelo cabo de plástico e retirá-la.
- O picador universal e a lâmina podem ser lavados na máquina de lavar loiça.
- A tampa de accionamento deve ser limpada apenas com um pano húmido.

Varinha rápida

Panorâmica do aparelho

Por favor, desdobre as páginas com as ilustrações.

Fig. A

- 5 Varinha rápida de plástico
- 6 Varinha rápida de aço inox
- 7 Lâmina da varinha misturadora

Utilização do aparelho

Para preparar maioneses, molhos, bebidas batidas, alimentos para bebés, fruta e legumes cozidos e para preparar gelo.

Para passar sopas.

Para picar alimentos crus (cebolas, alhos, ervas aromáticas), utilizar o picador universal!



Perigo de choque eléctrico!

Não mergulhar o aparelho em líquidos através do ponto de ligação entre a varinha de mistura rápida e o aparelho base.

**Perigo de ferimentos devido à lâmina afiada/ao accionamento em rotação!**

Nunca tocar na lâmina da varinha de mistura rápida. Nunca limpar a lâmina da varinha misturadora com as mãos desprotegidas. Utilizar uma escova.

**Perigo de queimaduras!**

Deverá ter cuidado ao preparar líquidos quentes. Pode haver salpicar durante a preparação.

Fig. 6

- Abrir e segurar a tampa da abertura posterior.
- Assentar e deixar encaixar a varinha de mistura rápida no aparelho base.
- Ligar a ficha à tomada.
- Colocar os alimentos no copo misturador ou noutro copo alto.

i A varinha de mistura rápida funciona melhor, se existir algum líquido nos alimentos a preparar.

- Manter fixo o aparelho e o copo e ligar o aparelho (Fase **M**).

i Para se evitarem salpicos dos produtos a misturar, o aparelho só deve ser ligado depois da varinha de mistura rápida estar mergulhada nos produtos a misturar. Desligar sempre o aparelho, antes dele ser retirado para fora dos produtos a misturar.

- Depois da preparação desligar o aparelho.
- Desligar a ficha da tomada.
- Colocar, no copo misturador, a tampa para conservação de alimentos processados.

Depois da utilização/Limpeza**Atenção!**

As zonas exteriores do aparelho podem ficar danificadas. Não utilizar, por isso, produtos de limpeza abrasivos.

- Pressionar as teclas de desbloqueamento e desmontar a varinha de mistura rápida do aparelho.
- i** Segurar a tampa da abertura posterior para que a varinha rápida não encrave.
- Lavar a varinha de mistura rápida na máquina de lavar loiça ou com uma escova sob água corrente.
- Deixar secar a varinha de mistura rápida em posição vertical (Lâmina da varinha misturadora para cima), de modo que água infiltrada possa escoar.

Για την ασφάλειά σας

Αυτό το εξάρτημα προορίζεται για το μίξερ χειρός MFQ4... .

Προσέξτε τις οδηγίες χρήσης του μίξερ χειρός.

Τοποθετείτε και αφαιρείτε το μίξερ χειρός μόνο με ακινητοποιημένη τη συσκευή.

Τα εξαρτήματα είναι κατάλληλα μόνο για τη χρήση που περιγράφεται στις παρούσες οδηγίες.

Υποδείξεις ασφαλείας για την παρούσα συσκευή

Κίνδυνος ηλεκτροπληξίας!

Μη βυθίζετε τη συσκευή μέσα σε υγρό πέρα από το σημείο σύνδεσης της ράβδου μπλέντερ με τη βασική συσκευή.

Κίνδυνος τραυματισμού από το κοφτερό μαχαίρι/την περιστρεφόμενη κίνηση!

Μη βάζετε ποτέ τα χέρια σας μέσα στον κόφτη γενικής χρήσης και μην πιάνετε το μαχαίρι. Μην καθαρίζετε το μαχαίρι κοπής ποτέ με τα χέρια γυμνά. Χρησιμοποιείτε βούρτσα.

Πιάνετε το μαχαίρι κοψίματος μόνο στην πλαστική λαβή.

Μην πιάνετε ποτέ το μαχαίρι στη ράβδο μπλέντερ.

Μην καθαρίζετε ποτέ το μαχαίρι της ράβδου μπλέντερ με γυμνά χέρια. Χρησιμοποιείτε βούρτσα.

Κίνδυνος ζεματίσματος!

Προσοχή κατά την επεξεργασία καυτών υγρών.

Κατά την επεξεργασία υγρών μπορούν να δημιουργηθούν πιτσιλίσματα.

Για τη χρήση της ράβδου μπλέντερ μέσα σε κατσαρόλα, πάρτε προηγουμένως την κατσαρόλα από τη φωτιά.

Σημαντικό!

Τοποθετείτε και αφαιρείτε τα εξαρτήματα μόνο με ακινητοποιημένη τη συσκευή.

Χρησιμοποιείτε τον κόφτη γενικής χρήσης μόνο σε πλήρως συναρμολογημένη κατάσταση.

Μη δουλέψετε ποτέ με τη ράβδο μίξερ μέσα στο ποτήρι του κόφτη γενικής χρήσης. Το ποτήρι του κόφτη γενικής χρήσης δεν είναι κατάλληλο για τον φούρνο μικροκυμάτων.

Μη βυθίσετε ποτέ το προσάρτημα της μετάδοσης κίνησης μέσα σε υγρά ούτε να το καθαρίσετε κάτω από τρεχούμενο νερό ή μέσα στο πλυντήριο πιάτων.

Πριν τη χρήση διαβάστε προσεκτικά τις παρούσες οδηγίες, ώστε να γνωρίζετε σημαντικές υποδείξεις ασφαλείας και χειρισμού για την παρούσα συσκευή. Παρακαλείσθε να φυλάξετε τις οδηγίες χρήσης.

Κατά την παραχώρηση της συσκευής σε τρίτους δώστε μαζί τις οδηγίες χρήσης. Λόγω των διαφορετικών μοντέλων είναι δυνατόν να μην περιέχονται όλα τα εξαρτήματα στο δικό σας σετ. Αυτά διατίθενται επίσης ξεχωριστά από την υπηρεσία τεχνικής εξυπηρέτησης των πελατών μας.



Σημαντική υπόδειξη

Με ανοιχτό το πίσω άνοιγμα η συσκευή μπορεί να λειτουργήσει μόνο στην στιγμιαία λειτουργία. Η ζεύξη των βαθμιδών 1–5 δεν βρίσκεται σε λειτουργία. Μετακινείτε τον σύρτη για το πάτημα του κουμπώματος μόνο στη θέση του διακόπτη **0/off**.

- Πριν την πρώτη χρήση καθαρίζετε όλα τα μέρη.

Κόφτης γενικής χρήσης

Με μια ματιά

Παρακαλείσθε ν' ανοίξετε τις σελίδες με τις εικόνες.

Εικόνα

- 1 Δοχείο πολυκόφτη
- 2 Μαχαίρι
- 3 Επίθεμα
- 4 Καπάκι

Χειρισμός

Ο κόφτης γενικής χρήσης είναι κατάλληλος για το κόψιμο κρέατος, σκληρού τυριού, κρεμμυδιών, αρωματικών χόρτων, σκόρδων, φρούτων, λαχανικών, καρυδιών, φουντουκιών, αμυγδάλων.

Προσέχετε οπωσδήποτε τις μέγιστες ποσότητες και τους χρόνους επεξεργασίας του πίνακα (Εικόνα ).

Προσοχή!

Χρησιμοποιείτε τον κόφτη γενικής χρήσης μόνο σε πλήρως συναρμολογημένη κατάσταση!

Προσοχή!

Πριν το κόψιμο κρέατος αφαιρείτε τους χόνδρους, τα κόκαλα και τους τένοντες.

Ο κόφτης γενικής χρήσης δεν είναι κατάλληλος για την άλεση και το κόψιμο πολύ σκληρών τροφίμων (κόκκοι καφέ, γουλιιά, μοσχοκάρυδο) και κατεψυγμένων τροφίμων (φρούτα ή παρόμοια).



Κίνδυνος τραυματισμού από το κοφτερό μαχαίρι/την περιστρεφόμενη κίνηση!

Μη βάζετε ποτέ τα χέρια σας μέσα στον κόφτη γενικής χρήσης και μην πιάνετε το μαχαίρι.

Μην καθαρίζετε το μαχαίρι κοπής ποτέ με τα χέρια γυμνά. Χρησιμοποιείτε βούρτσα. Πιάνετε το μαχαίρι κοψίματος μόνο στην πλαστική λαβή.

Εικόνα

- Τοποθετήστε τον κόφτη γενικής χρήσης σε λεία και καθαρή επιφάνεια εργασίας και πιέστε τον.
- Τοποθετήστε το μαχαίρι.
- Βάλτε μέσα τα τρόφιμα.
- Τοποθετήστε το επίθεμα στον κόφτη γενικής χρήσης και γυρίστε το στη φορά των δεικτών του ρολογιού, μέχρι να κουμπώσει αισθητά.
- Ανοίξετε το κλείθρο του πίσω ανοίγματος και κρατήστε το.
- Τοποθετήστε τη βασική συσκευή πάνω στο επίθεμα και αφήστε τη να κουμπώσει.
- Βάζετε το φινις στην πρίζα.
- Κρατάτε τη βασική συσκευή και τον πολυκόφτη γερά και ρυθμίζετε τη συσκευή στη βαθμίδα **M**.
- Μετά την επεξεργασία θέτετε τη συσκευή εκτός λειτουργίας.
- Για τη φύλαξη επεξεργασμένων τροφίμων στον κόφτη γενικής χρήσης τοποθετήστε το καπάκι.

Μετά την εργασία/Καθαρισμός

Προσοχή!

Μη βυθίζετε ποτέ το επίθεμα του κόφτη γενικής χρήσης μέσα σε νερό ούτε να το πλένετε κάτω από τρεχούμενο νερό ή στο πλυντήριο πιάτων.

- Πατήστε τα πλήκτρα απασφάλισης και αφαιρέστε τη βασική συσκευή από το επίθεμα.

- Γυρίστε το επίθεμα αντίθετα προς τη φορά των δεικτών του ρολογιού και πάρτε το από τον κόφτη γενικής χρήσης.
- Πιάστε το μαχαίρι στην πλαστική λαβή και αφαιρέστε το.
- Ο κόφτης γενικής χρήσης και το μαχαίρι πλένονται στο πλυντήριο πιάτων.
- Σκουπίστε το επίθεμα μόνο με βρεγμένο πανί.

Ράβδου μπλέντερ

Με μια ματιά

Παρακαλείσθε ν' ανοίξετε τις σελίδες με τις εικόνες.

Εικόνα A

5 Ράβδος μπλέντερ από πλαστικό

6 Ράβδος μπλέντερ από ανοξείδωτο ατσάλι

7 Μαχαίρι ράβδου μπλέντερ

Χειρισμός

Για την ανάμιξη/πολτοποίηση μαγιονέζας, σαλτσών, κοκτέιλ και ροφημάτων, παιδικών τροφών, βρασμένων φρούτων και λαχανικών και την επεξεργασία παγοκύβων. Για την πολτοποίηση σούπας.

Για το κόψιμο/τριψιμο νωπών τροφίμων (κρεμμύδια, σκόρδα, αρωματικά χόρτα) χρησιμοποιείτε τον κόφτη γενικής χρήσης!



Κίνδυνος ηλεκτροπληξίας!

Μη βυθίζετε τη συσκευή μέσα σε υγρό πέρα από το σημείο σύνδεσης της ράβδου μπλέντερ με τη βασική συσκευή.



Κίνδυνος τραυματισμού από το κοφτερό μαχαίρι/την περιστρεφόμενη κίνηση!

Μην πιάνετε ποτέ το μαχαίρι στη ράβδο μπλέντερ. Μην καθαρίζετε ποτέ το μαχαίρι της ράβδου μπλέντερ με γυμνά χέρια. Χρησιμοποιείτε βούρτσα.



Κίνδυνος ζεματίσματος!

Προσοχή κατά την επεξεργασία καυτών υγρών. Κατά την επεξεργασία υγρών μπορούν να δημιουργηθούν πιτσιλίσματα.

Εικόνα B

- Ανοίξτε το κλείθρο του πίσω ανοιγματος και κρατήστε το.
- Τοποθετήστε τη ράβδο μπλέντερ στη βασική συσκευή και κουμπώστε την.
- Βάζετε το φινς στην πρίζα.
- Βάλτε τα τρόφιμα μέσα στο ποτήρι μίξερ ή σε άλλο υψηλό δοχείο.

i Η ράβδος μπλέντερ λειτουργεί καλύτερα, όταν στα προς επεξεργασία τρόφιμα βρίσκεται υγρό.

- Κρατάτε τη συσκευή και το ποτήρι γερά και θέτετε τη συσκευή σε λειτουργία (βαθμίδα M).

i Για να αποφύγετε τα πιτσιλίσματα από τα αναμειγνυόμενα τρόφιμα, θέτετε τη βασική συσκευή σε λειτουργία, αφού έχετε πρώτα βυθίσει τη ράβδο μπλέντερ μέσα στα τρόφιμα.

Θέτετε πάντοτε τη συσκευή εκτός λειτουργίας, προτού τη βγάλετε από τα αναμειγνυόμενα τρόφιμα.

- Μετά την επεξεργασία θέτετε τη συσκευή εκτός λειτουργίας.
- Τραβάτε το φινς από την πρίζα.
- Για τη φύλαξη των επεξεργασμένων τροφίμων τοποθετήστε το καπάκι στο ποτήρι μίξερ.

Μετά την εργασία/Καθαρισμός

Προσοχή!

Οι επιφάνειες μπορούν να υποστούν φθορές. Μη χρησιμοποιείτε μέσα καθαρισμού που χαράζουν.

- Πιέστε τα πλήκτρα απασφάλισης και αφαιρέστε τη ράβδο μπλέντερ από τη βασική συσκευή.
- i** Κρατήστε ταυτόχρονα το κλείθρο του πίσω ανοιγματος, ώστε να μην μαγκώσει η ράβδος μπλέντερ.
- Καθαρίζετε τη ράβδο μπλέντερ στο πλυντήριο πιάτων ή με βούρτσα κάτω από τρεχούμενο νερό.
- Αφήνετε τη ράβδο μπλέντερ να στεγνώνει σε όρθια θέση (με το μαχαίρι μπλέντερ προς τα πάνω), ούτως ώστε να μπορεί να τρέξει έξω το νερό που έχει διεισδύσει στο εσωτερικό της.

Τηρούμε το δικαίωμα αλλαγών.

Kendi güvenliğiniz için

Bu aksesuar, Mikser MFQ4... için tasarlanmıştır.

Mikserin kullanma kılavuzu dikkate alınmalıdır.

El tipi mikseri cihaza sadece cihaz duruyorken takınız ve çıkarınız.

Aksesuar sadece bu kılavuzda tarif edilen kullanım için uygundur.

⚠ Bu cihaz için güvenlik bilgi ve uyarıları

Cereyan çarpma tehlikesi!

Cihazı, hızlı karıştırma ayağı – ana cihaz bağlantı yeri aşılacak şekilde suya veya sıvıya sokmayınız.

Keskin bıçaktan/Dönen tahrik sisteminden dolayı yaralanma tehlikesi söz konusudur!

Genel doğrayıcının içindeki bıçağı kesinlikle tutmayınız.

Doğrama bıçağını kesinlikle çıplak elleriniz ile temizlemeyiniz.

Temizleme işlemi için fırça kullanınız.

Doğrama bıçağını sadece plastik tutamağından tutunuz.

Hızlı karıştırma ayağı bıçağını kesinlikle tutmayınız!

Karıştırma ayağı bıçağını kesinlikle çıplak eller ile temizlemeyiniz.

Temizleme işlemi için fırça kullanınız.

Haşlanma tehlikesi!

Sıcak sıvı işlenmesinde dikkatli olunuz. Sıvılar işlenirken etrafa sıçrayabilir.

Hızlı blenderi tencere içinde kullandığınız zaman, kullanmaya başlamadan önce tencereyi ocaktan indiriniz.

Önemli!

Aksesuarları cihaza sadece cihaz duruyorken takınız ve çıkarınız.

Genel doğrayıcıyı sadece komple monte edilmiş şekilde kullanınız!

Keskinlikle genel doğrayıcı kabı içinde hızlı karıştırma ucu ile çalışmayınız. Genel doğrayıcı kabı mikrodalga fırın için uygun değildir.

Genel doğrayıcının üst parçasını kesinlikle sıvı içine sokmayınız

ve musluktan akan su altında veya bulaşık makinesinde temizlemeyiniz.

Bu cihaz için güvenlik ve kullanım bilgileri elde etmek için, cihazı kullanmaya başlamadan önce işbu kılavuzu itinalı okuyunuz.

Kullanma kılavuzunu itinalı bir şekilde okuyunuz ve ileride lazım olma ihtimalinden dolayı saklayınız.

Cihazı başka birine verecek veya satacak olursanız, kullanma kılavuzunu da veriniz.

Farklı modeller mevcut olduğu için, satın aldığınız setin içinde tüm aksesuarlar mevcut olmayabilir. Bu parçaları tek tek de yetkili servis üzerinden alabilirsiniz.

i Önemli not

Arka boşluk açıkken, cihaz sadece tork devresinde çalıştırılabilir. Kademeli şalter 1–5 çalışmaz. Kilidin tetiklenmesi için sürgüyü sadece **0/off** (kapalı) şalter konumuna alınız.

- Cihazı ilk kez kullanmadan önce, tüm parçaları temizleyiniz.

Genel doğrayıcı

Genel bakış

Lütfen resimli sayfaları açınız.

Resim 

- 1 Üniversal doğrama kabı
- 2 Bıçak
- 3 Üst parça
- 4 Kapak

Cihazın kullanılması

Genel doğrayıcı, et, sert peynir, soğan, otsu baharatlar, sarmısak, meyve, sebze, fındık türleri ve badem doğramak için uygundur. Tabloda (Resim ) bildirilen azami miktarlara ve işleme sürelerine kesinlikle dikkat ediniz.

Dikkat!

Genel doğrayıcıyı sadece komple monte edilmiş şekilde kullanınız!

Dikkat:

Et doğramadan önce kıkırdak, kemik ve sinirler etten ayrılmalıdır.

Genel doğrayıcı, çok sert (kahve çekirdeği, turp, küçük Hindistan cevizi) ve dondurulmuş (meyve v.b.) besinleri doğramak için uygun değildir.



Keskin bıçaktan/Dönen tahrik sisteminden dolayı yaralanma tehlikesi söz konusudur!

Genel doğrayıcının içindeki bıçağı kesinlikle tutmayınız.

Doğrama bıçağını kesinlikle çıplak elleriniz ile temizlemeyiniz.

Temizleme işlemi için fırça kullanınız.

Doğrama bıçağını sadece plastik tutamağından tutunuz.

Resim

- Üniversal doğrayıcıyı düz ve temiz bir çalışma alanı üzerine yerleştiriniz ve oturması için bastırınız.
- Bıçağı takınız.
- Doğranacak besinleri doldurunuz.
- Üst ara parçayı üniversal doğrayıcını üzerine takınız ve duylur şekilde kilitlenininceye kadar, saatin çalışma yönünde çeviriniz.
- Arka yuva kapağını açınız ve açık tutunuz.
- Ana cihazı üst ünite üzerine oturtunuz ve yerine tam oturmasını sağlayınız.

- Elektrik fişini prize takınız.
- Ana cihazı ve üniversal doğrayıcıyı sabit tutunuz ve cihazı (M) kademesine ayarlayınız.
- Besinlerin işlenmesi sona erince, cihazı kapatınız.
- Kapak, işlenmiş besinleri muhafaza etmek için, genel doğrayıcının.

Kullanma sona erdikten sonra/ Temizlenmesi

Dikkat!

Genel doğrayıcının üst parçasını kesinlikle suya sokmayınız ve musluktan akan su altında veya bulaşık makinesinde temizlemeyiniz.

- Kilitlemeyi çözme tuşlarına basınız ve ana cihazı üst parçadan çıkarınız.
- Üst ara parçayı saatin çalışma yönünün tersine doğru çeviriniz ve üniversal doğrayıcıdan ayırıp çıkarınız.
- Bıçağı plastik sapından tutunuz ve genel doğrayıcıdan dışarı çıkarınız.
- Genel doğrayıcı ve bıçak bulaşık makinesinde yıkanmaya uygundur.
- Üst parçayı sadece nemli bir bez ile siliniz.

Hızlı karıştırma çubuğu

Genel bakış

Lütfen resimli sayfaları açınız.

Resim 

- 5 Plastikten hızlı karıştırma çubuğu (blender)
- 6 Paslanmaz çelikten hızlı karıştırma çubuğu (blender)
- 7 Karıştırma ayağı bıçağı

Cihazın kullanılması

Mayonez, sos, karışık içecekler, bebek mamaları, pişirilmiş meyve ve sebzeler karıştırmak ve buz işlemek için kullanılır. Çorba pürelemek için kullanılır. Çiğ besinleri (soğan, sarmısak, otsu baharatlar) doğramak/kıymak için umumi doğrayıcıyı kullanınız!



Cereyan çarpma tehlikesi!

Cihazı, hızlı karıştırma ayağı – ana cihaz bağlantı yeri aşılacak şekilde suya veya sıvıya sokmayınız.



Keskin bıçaktan/Dönen tahrir sisteminden dolayı yaralanma tehlikesi söz konusudur!

Hızlı karıştırma ayağı bıçağını kesinlikle tutmayınız! Karıştırma ayağı bıçağını kesinlikle çıplak eller ile temizlemeyiniz. Temizleme işlemi için fırça kullanınız.



Haşlanma tehlikesi!

Sıcak sıvı işlenmesinde dikkatli olunuz. Sıvılar işlenirken etrafa sıçrayabilir.

Resim 

- Arka yuva kapağını açınız ve açık tutunuz.
- Hızlı karıştırma ayağını ana cihaza takınız ve yerine tam oturmasını sağlayınız.
- Elektrik fişini prize takınız.
- Besinleri karıştırma kabına veya başka bir yüksek kaba doldurunuz.
- i** İşlenecek besinlerde bir sıvı mevcut olduğu zaman, hızlı karıştırma ayağı daha iyi çalışır.
- Cihazı ve karıştırma kabını sabit tutunuz ve cihazı çalıştırınız (kademe **M**).
- i** Karıştırılan besinlerin sıçramasını önlemek için, ancak hızlı karıştırma ayağı karıştırılacak besinin için sokulduktan sonra ana cihazı çalıştırınız. Karıştırma ayağını karıştırılan besinden dışarı çıkarmadan önce, cihazı daima kapatınız.
- Besinlerin işlenmesi sona erince, cihazı kapatınız.
- Elektrik fişini çekip çıkarınız.
- Kapağı, işlenmiş besinleri muhafaza etmek için karıştırma kabının üzerine kapatınız.

Kullanma sona erdikten sonra/ Temizlenmesi

Dikkat!

Cihazın yüzeyi zarar görebilir. Ovalama gerektiren deterjan veya temizlik malzemesi kullanmayınız.

- Kilitlemeyi çözme tuşlarına basınız ve hızlı karıştırma ayağını ana cihazdan çıkarınız.
- i** Hızlı karıştırma çubuğunun (blender) sıkışmaması için, arka yuva kapağını bu esnada açık tutunuz.
- Hızlı karıştırma ayağını bulaşık makinesinde veya musluktan akan su altında bir fırça ile temizleyiniz.
- Hızlı karıştırma ayağını dik konumda (karıştırma ayağı bıçağı yukarı doğru) kurumaya bırakarak, içine girmiş olan suyun dışarı akmasını sağlayınız.

Dla własnego bezpieczeństwa

Niniejsze wyposażenie przeznaczone jest do miksera ręcznego MFQ4... . Przestrzegać wskazówek podanych w instrukcji obsługi miksera ręcznego.

Mikser ręczny zdejmować i zakładać tylko wtedy, gdy urządzenie jest wyłączone a napęd nieruchomy.

Wyposażenie nadaje się tylko do zastosowań opisanych w niniejszej instrukcji.

Wskazówki bezpieczeństwa dla pracy z niniejszym urządzeniem

Niebezpieczeństwo porażenia prądem elektrycznym!

Końcówki do szybkiego miksowania nigdy nie zanurzać w płynach powyżej miejsca połączenia z korpusem urządzenia.

Niebezpieczeństwo skaleczenia ostrym nożem/obracającym się napędem!

Nigdy nie dotykać noża rozdrabniacza uniwersalnego.

Noża rozdrabniacza nie czyścić gołymi rękoma.

Do czyszczenia użyć szczotki.

Nóż rozdrabniacza chwycić tylko za uchwyt z tworzywa sztucznego.

Nigdy nie dotykać noża końcówki do szybkiego miksowania.

Noża końcówki do szybkiego miksowania nigdy nie czyścić gołymi rękoma. Do czyszczenia użyć szczotki.

Niebezpieczeństwo poparzenia!

Zachować ostrożność podczas miksowania gorących płynów.

Płyny mogą się rozpryskiwać podczas miksowania.

W przypadku zastosowania końcówki do szybkiego miksowania w garnku należy najpierw zdjąć garnek z płyty kuchennej.

Ważne!

Wyposażenie zdejmować i zakładać tylko wtedy, gdy urządzenie jest wyłączone a napęd nieruchomy.

Rozdrabniacz uniwersalny można używać tylko wtedy, gdy jest kompletnie zmontowany!

Nigdy nie używać końcówki do szybkiego miksowania w pojemniku rozdrabniacza uniwersalnego. Pojemnik rozdrabniacza uniwersalnego nie nadaje się do kuchenki mikrofalowej.

Nasadkę rozdrabniacza uniwersalnego nigdy nie zanurzać w żadnych płynach, nie myć pod bieżącą wodą ani w zmywarce do naczyń.

Przed użyciem urządzenia należy starannie przeczytać niniejszą instrukcję obsługi, aby zapoznać się ze wskazówkami bezpieczeństwa i obsługi.

Instrukcję obsługi proszę starannie przechowywać.

Proszę przekazać instrukcję wraz z urządzeniem ewentualnemu kolejnemu właścicielowi.

Instrukcja obsługi przeznaczona jest dla różnych modeli, dlatego jest możliwe, że nabyty zestaw nie zawiera wszystkich opisanych tutaj części wyposażenia. Można je nabyć pojedynczo poprzez autoryzowany serwis.



Ważna wskazówka

Jeżeli dolny otwór jest otwarty, wtedy urządzenie można eksploatować tylko w trybie włączenia chwilowego. Przełącznik 5-stopniowy nie działa. Zasuwę do przesuwania zaślepki poruszać tylko w pozycji przełącznika 0/off.

- Przed pierwszym użyciem umyć wszystkie części.

Rozdrabniacz uniwersalny

Opis urządzenia

Proszę otworzyć składane kartki z rysunkami.

Rysunek

- 1 Pojemnik rozdrabniacza uniwersalnego
- 2 Nóż
- 3 Nasadka
- 4 Pokrywa

Obsługa

Rozdrabniacz uniwersalny nadaje się do rozdrabniania mięsa, twardego sera, cebuli, ziół, czosnku, owoców, warzyw, orzechów, migdałów.

Należy koniecznie zwracać uwagę na czas rozdrabniania i maksymalne ilości produktów podane w tabeli (rysunek

Uwaga!

Rozdrabniacz uniwersalny można używać tylko wtedy, gdy jest kompletnie zmontowany!

Uwaga!

Przed rozdrabnianiem mięsa usunąć z niego chrząstki, kości i ścięgna.

Rozdrabniacz uniwersalny nie nadaje się do rozdrabniania bardzo twardych produktów (kawy ziarnistej, chrzanu, galki muszkatalowej) ani mrożonek (mrożonych owoców itp.).



Niebezpieczeństwo skałeczenia ostrym nożem/obrcającym się napędem!

Nigdy nie dotykać noża rozdrabniacza uniwersalnego.

Noża rozdrabniacza nie czyścić gołymi rękoma. Do czyszczenia użyć szczotki. Nóż rozdrabniacza chwycić tylko za uchwyt z tworzywa sztucznego.

Rysunek

- Postawić rozdrabniacz uniwersalny na gładkim, czystym podłożu i przycisnąć do niego.
- Włożyć nóż.
- Włożyć produkty.
- Na rozdrabniacz uniwersalny nałożyć nasadkę i przekręcić aż do zatrasku w kierunku zgodnym z ruchem wskazówek zegara.
- Otworzyć zamknięcie dolnego otworu i przytrzymać.
- Nałożyć korpus urządzenia na nasadkę i zatrzasnąć.
- Włożyć wtyczkę do gniazodka.
- Mocno trzymać korpus urządzenia i rozdrabniacz uniwersalny; włączyć urządzenie (zakres **M**).
- Po skończeniu pracy wyłączyć urządzenie.
- Do przechowywania przetworzonych produktów nałożyć pokrywkę na rozdrabniacz uniwersalny.

Po pracy/czyszczenie

Uwaga!

Nasadkę rozdrabniacza uniwersalnego nigdy nie zanurzać w wodzie, nie myć pod bieżącą wodą ani w zmywarce do naczyń.

- Nacisnąć przycisk zwalniający blokadę i zdjąć korpus urządzenia z przystawki.
- Nasadkę przekręcić w kierunku przeciwnym do ruchu wskazówek zegara i zdjąć z rozdrabniacza uniwersalnego.

- Nóż chwycić za uchwyt z tworzywa sztucznego i wyjąć.
- Rozdrabniacz uniwersalny i nóż rozdrabniacza można myć w zmywarce do naczyń.
- Nasadkę wytrzeć tylko wilgotną ścierką.

Końcówka do szybkiego miksowania

Opis urządzenia

Proszę otworzyć składane kartki z rysunkami.

Rysunek 

- 5 Końcówka do szybkiego miksowania, z tworzywa sztucznego
- 6 Końcówka do szybkiego miksowania, ze stali szlachetnej
- 7 Nóż końcówki do szybkiego miksowania

Obsługa

Do miksowania majonezów, sosów, napojów, potraw dla niemowląt, gotowanych owoców i warzyw, oraz do przygotowywania lodów. Do rozcierania zup.

Do rozdrabniania/siekania surowych produktów spożywczych (cebula, czosnek, zioła i jarmy) stosować rozdrabniacz uniwersalny!



Niebezpieczeństwo porażenia prądem elektrycznym!

Końcówki do szybkiego miksowania nigdy nie zanurzać w płynach powyżej miejsca połączenia z korpusem urządzenia.



Niebezpieczeństwo skaleczenia ostrym nożem/obracającym się napędem!



*Nigdy nie dotykać noża końcówki do szybkiego miksowania.
Nóża końcówki do szybkiego miksowania nigdy nie czyścić gołymi rękoma.
Do czyszczenia użyć szczotki.*



Niebezpieczeństwo poparzenia!

*Zachować ostrożność podczas miksowania gorących płynów.
Płyny mogą się rozpryskiwać podczas miksowania.*

Rysunek

- Otworzyć zamknięcie dolnego otworu i przytrzymać.
- Końcówkę do szybkiego miksowania nałożyć na korpus urządzenia i zatrasnąć.
- Włożyć wtyczkę do gniazdka.
- Włożyć produkty do pojemnika lub innego wysokiego naczynia.
-  Końcówka do szybkiego miksowania funkcjonuje lepiej, jeżeli wśród produktów przeznaczonych do miksowania znajduje się również płyne składniki.
- Mocno trzymać urządzenie i pojemnik; włączyć urządzenie (zakres **M**).
-  Aby zapobiec rozpryskiwaniu się produktów, urządzenie włączyć dopiero wtedy, gdy końcówka do szybkiego miksowania zanurzona jest w produktach przeznaczonych do miksowania. Przed wyjęciem końcówek z miksowanych/mieszanych produktów zawsze najpierw wyłączyć urządzenie.
- Po skończeniu pracy wyłączyć urządzenie.
- Wyjąć wtyczkę z gniazdka sieciowego.
- Do przechowywania przetworzonych produktów nałożyć pokrywkę na pojemnik.

Po pracy/czyszczenie

Uwaga!

*Powierzchnie mogą ulec uszkodzeniu.
Nie stosować żadnych szorujących środków czyszczących.*

- Nacisnąć przycisk zwalnający blokadę i zdjąć z urządzenia końcówkę do szybkiego miksowania.
-  Przytrzymać przy tym zamknięcie dolnego otworu, aby zapobiec zablokowaniu się końcówki do szybkiego miksowania.
- Końcówkę do szybkiego miksowania umyć w zmywarce do naczyń lub szczotką pod bieżącą wodą.
- Końcówkę do szybkiego miksowania suszyć w odwrotnej pozycji (nożem do góry), aby woda, która dostała się do końcówki, mogła wypłynąć.

Zastrzega się prawo wprowadzania zmian.

Az Ön biztonsága érdekében

Ez a tartozék az MFQ4... kézi habverőhöz készült.

Vegye figyelembe a kézi habverő használati útmutatóját.

A kézi habverőt csak készülék megállását követően szerelje fel vagy vegye le.

A tartozék csak az útmutatóban leírt célra használható.

Biztonsági előírások a készülékhez

Áramütésveszély!

Ne merítse a készüléket folyadékba az alapgép és a gyorskeverő feltét (botmixer) csatlakozási pontja fölött.

Sérülésveszély áll fenn az éles kés/forgó motor miatt!

Soha ne nyúljon az univerzális aprító késéhez.

Soha ne tisztítsa csupasz kézzel az aprítókést. Használjon kefét.

Az aprítókést csak a műanyag fogantyúnál fogja meg.

Soha ne nyúljon a gyorskeverő feltéten (botmixeren) lévő késhez.

Soha ne tisztítsa a gyorskeverő feltéten (botmixeren) lévő kést pusztán kézzel. Használjon kefét.

Forrázásveszély!

Vigyázzon a forró folyadékok feldolgozásakor.

A folyadék kifröccsenhet.

A botmixer főzőedényben való használatakor az edényt vegye le a főzőlapról.

Fontos!

A tartozékokat csak akkor szerelje fel vagy vegye le, ha a készülék leállt.

Az univerzális aprítót csak teljesen összeszerelt állapotban használja!

Soha ne dolgozzon botmixerrel az univerzális aprító tégelyében.

Az univerzális aprító tégelye mikrohullámú sütőben való használatra nem alkalmas.

Az univerzális aprító rátétjét soha ne merítse folyadékba, és ne tisztítsa folyó vízben vagy mosogatógépben.

Használat előtt gondosan olvassa el az útmutatót a készülékre vonatkozó, fontos biztonsági és kezelési utasítások betartása érdekében.

Kérjük, őrizze meg a használati utasítást.

Amennyiben a készüléket továbbadja harmadik személynek, kérjük, hogy a használati utasítást is adja oda.

A különböző modellek miatt előfordulhat, hogy nem minden tartozék található meg az Ön készletében. Ezek külön-külön is beszerezhetők az ügyfélszolgálatnál.

Fontos tudnivaló

Nyitott hátsó nyílásnál a készüléket csak turbókapcsoláson lehet használni.

Az 1–5 fokozatkapcsoló nem működik.

A tolokát a zár működtetéséhez csak a **0/off** kapcsolóállásba mozgassa.

- Az első használat előtt az összes alkatrészt tisztítsa meg.

Univerzális aprító

A készülék részei

Kérjük, hogy hajtsa ki a képes oldalt.

 **ábra**

- 1 Univerzális aprítópohár
- 2 Kés
- 3 Rátét
- 4 Fedél

A készülék kezelése

Az univerzális aprító hús, kemény sajt, hagyma, fűszerek, fokhagyma, gyümölcs, zöldség, diófélék és mandula aprítására alkalmas.

Feltétlenül ügyeljen a táblázatban szereplő maximális mennyiségekre és feldolgozási időkre ( **ábra**).

Figyelem!

Az univerzális aprítót csak teljesen összeszerelt állapotban használja!

Vigyázat!

Hús aprítása előtt távolítsa el a porcokat, a csontokat és az inakat.

Az univerzális aprító nem alkalmas nagyon kemény dolgok (kávészem, retek, szerezsendió) és fagyasztott áruk (gyümölcs vagy hasonlók) aprítására.



Sérülésveszély áll fenn az éles kés/forgó motor miatt!

Soha ne nyúljon az univerzális aprító késéhez. Soha ne tisztítsa csupaszz kézzel az aprítókést. Használjon kefét.

Az aprítókést csak a műanyag fogantyúnál fogja meg.

B ábra

- Az univerzális aprítót állítsa sima és tiszta munkafelületre, és nyomja rá.
- Tegye be a kést.
- Töltse be az élelmiszert.
- Tegye föl a rátétet az univerzális aprítóra, és fordítsa el az óramutató járásával megegyező irányban, míg hallhatóan reteszel.
- Nyissa ki és tartsa meg a hátsó nyílás zárját.
- Tegye föl a rátétet az alapgépre, és reteszelje.

- Dugja be a hálózati csatlakozódugót.
- Tartsa az alapgépet és az univerzális aprítót, és kapcsolja a gépet (M) fokozatra.
- A feldolgozást követően kapcsolja ki a készüléket.
- A feldolgozandó élelmiszer tárolásához tegye a fedelet az univerzális aprítóra.

Munka után/Tisztítás

Figyelem!

Az univerzális aprító rátétjét soha ne merítse vízbe és ne tisztítsa folyó vízben vagy mosogatógépben.

- Nyomja meg a nyitó-nyomógombokat és az alapgépet vegye le a rátétről.
- A rátétet az óramutató járásával ellentétes irányban fordítsa el, és vegye le az univerzális aprítóról.
- A kést a műanyag fogantyúnál fogva vegye ki.
- Az univerzális aprító és a kés tisztítható mosogatógépben.
- A rátétet csak nedves ruhával törölje le.

Botmixer

A készülék részei

Kérjük, hogy hajtsa ki a képes oldalt.

 **ábra**

- 5 Műanyag botmixer
- 6 Nemesacél botmixer
- 7 Botmixer kése

A készülék kezelése

Majonéz, szószok, mixelt italok, bébiétel főtt gyümölcs és zöldség turmixolására és fagyalt készítésére szolgál.

Levesek pépesítéséhez.

Nyers élelmiszerek (hagyma, fokhagyma, fűszernövények) aprítására az univerzális aprítót használja!



Áramütésveszély!

Ne merítse a készüléket folyadékba az alapgép és a gyorskeverő feltét (botmixer) csatlakozási pontja fölött.

**Sérülésveszély áll fenn az éles kés/forgó motor miatt!**

Soha ne nyúljon a gyorskeverő feltéten (botmixeren) lévő késhez. Soha ne tisztítsa a gyorskeverő feltéten (botmixeren) lévő kést puszta kézzel. Használjon kefét.

**Forrázásveszély!**

Vigyázzon a forró folyadékok feldolgozásakor. A folyadék kifröccsenhet.

☐ ábra

- Nyissa ki és tartsa meg a hátsó nyílás zárját.
- Helyezze fel a gyorskeverő feltétet (botmixert) az alapgépre és reteszelve be.
- Dugja be a hálózati csatlakozódugót.
- Töltse az élelmiszert a keverőpohárba vagy egy másik magas falú pohárba.

i A gyorskeverő feltét (botmixer) jobban működik, ha a feldolgozandó élelmiszerek kevés folyadékot tartalmaznak.

- Tartsa erősen a készüléket és a poharat, majd kapcsolja be a készüléket (M fokozat).

i Ahhoz, hogy a turmixolandó anyag ne fröccsenjen ki, csak akkor kapcsolja be a készüléket, ha a botmixert már belemerítette a turmixolandó anyagba. A készüléket mindig kapcsolja ki, mielőtt kiemeli a turmixolandó anyagból.

- A feldolgozást követően kapcsolja ki a készüléket.
- Húzza ki a hálózati csatlakozódugót.
- Tegye a fedelet a keverőpohárra, hogy a feldolgozott anyag a pohárban maradjon.

Munka után/Tisztítás**Figyelem!**

A készülék felülete megsérülhet. Ne használjon súrolószert a készülék tisztításához.

- Nyomja meg a nyitó-nyomógombokat és a gyorskeverő feltétet (botmixert) vegye le az alapgépről.
- i** Közben tartsa meg a hátsó nyílás zárját, hogy a botmixer ne szoruljon be.
- A gyorskeverő feltétet (botmixert) mosogatógépben vagy folyó víz alatt kefével tisztítsa.
- A gyorskeverő feltétet (botmixert) függőleges helyzetben (késsel felfelé) szárítsa, hogy a belekerült víz ki tudjon folyni.

Для вашої безпеки

Це приладдя призначене для ручного міксера MFQ4... . Зверніть увагу на інструкцію з використання ручного міксера. Ручний міксер можна встановлювати та знімати тільки після зупинки приладу.

Приладдя придатне лише для описаного у цій інструкції використання.

▲ Вказівки з техніки безпеки для цього приладу

Небезпека враження електричним током!

Не занурюйте прилад в рідину вище місця з'єднання занурювального блендера для швидкого змішування і основного блоку.

Небезпека поранення гострим ножем/обертвовим приводом!

Ніколи не торкайтеся ножа універсального подрібнювача.

Подрібнювальний ніж ніколи не мийте голими руками.

Користуйтеся щіткою.

Тримайте подрібнювальний ніж лише за пластмасову ручку.

Ніколи не торкайтеся ножа занурювального блендера для швидкого змішування. Нож занурювального блендера ніколи не мийте голими руками. Користуйтеся щіткою.

Небезпека опіків!

Будьте обережні при переробці гарячих рідин.

Рідини під час переробки можуть розбризкуватися.

При використанні занурюваного блендера для швидкого змішування в каструлі, треба спочатку зніміть каструлю з плити.

Важливо!

Приладдя можна встановлювати та знімати тільки після зупинки приладу.

Універсальний подрібнювач використовувати тільки у повністю складеному вигляді!

Ні в якому разі не працювати занурюваним блендером для швидкого змішування в стакані універсального подрібнювача.

Стакан універсального подрібнювача не придатний для використання у мікрохвильовій печі.

Насадку універсального подрібнювача ніколи не занурювати у рідини та не мити під проточною водою або в посудомийній машині.

Прочитайте уважно цю інструкцію перед використанням, щоб ознайомитися із важливими вказівками з техніки безпеки і управління для цього приладу.

Зберігайте, будь ласка, інструкцію з використанням.

Передавайте інструкцію з використання наступним користувачам разом із приладом.

Пропонуються різні моделі і тому в Вашому комплекті можуть бути відсутні певні приладдя.

Такі приладдя Ви можете окремо придбати в службі сервісу.



Важлива вказівка

Якщо розташований на задньому відсіку отвір відкритий, то прилад вмикається лише в імпульсному режимі. Ступені 1–5 не вмикаються. Пересувайте засувку для закривання кришок тільки в положенні перемикача «0/off».

- Почистіть всі деталі перед першим використанням.

Універсальний подрібнювач

Короткий огляд

Будь ласка, розгорніть сторінки з малюнками.

Малюнок

- 1 Стакан універсального подрібнювача
- 2 Ніж
- 3 Насадка
- 4 Кришка

Управління

Універсальний подрібнювач придатний для подрібнення м'яса, твердого сиру, цибулі, зелені, часнику, фруктів, овочів, горіхів, мигдалю.

Звертайте обов'язково увагу на максимальну кількість і час переробки, зазначені в таблиці (малюнок

Увага!

Універсальний подрібнювач використову-вати тільки у повністю складеному вигляді!

Обережно!

Перед подрібненням м'яса видаліть із нього хрящі, кістки та сухожилля.

Універсальний подрібнювач не придатний для подрібнення дуже твердих продуктів (кавових бобів, редьки, мускатних горіхів) та заморожених продуктів (фруктів тощо).



Небезпека поранення гострим ножем/обертвовим приводом!

Ніколи не торкайтеся ножа універсального подрібнювача.

Подрібнювальний ніж ніколи не мийте голими руками. Користуйтеся щіткою. Тримайте подрібнювальний ніж лише за пластмасову ручку.

Малюнок

- Установіть універсальний подрібнювач на рівній і чистій робочій поверхні та притисніть.
- Вставте ніж.
- Заповніть продукти.
- Надіньте насадку на універсальний подрібнювач та поверніть за годинниковою стрілкою, щоб вона чутно заскочила в паз.
- Відкрийте кришку розташованого на задньому відсіку отвору і утримуйте її у цьому положенні.
- Установіть основний блок на насадку та зафіксуйте.
- Ввімкніть вилку до розетки.
- Тримаючи міцно основний блок та універсальний подрібнювач, ввімкніть прилад (ступінь «М»).
- Вимкніть прилад після переробки.
- Закрийте кришкою універсальний подрібнювач для зберігання перероблених продуктів.

Після роботи/Очищення

Увага!

Насадку універсального подрібнювача ніколи не занурювати в воду та не мити під проточною водою або в посудомийній машині.

- Натисніть кнопки розблокування та зніміть основний блок з насадки.
- Поверніть насадку проти годинникової стрілки та зніміть її з універсального подрібнювача.
- Візьміть ніж за пластмасову ручку та вийміть його.
- Універсальний подрібнювач та ніж можна мити в посудомийній машині.
- Насадку протріть лише вологою ганчіркою.

Занурювальний блендер для швидкого змішування

Короткий огляд

Будь ласка, розгорніть сторінки з малюнками.

Малюнок

- 5 Занурюваний блендер для швидкого змішування з пластмаси
- 6 Занурюваний блендер для швидкого змішування з нержавіючої сталі
- 7 Ніж занурювального блендера

Управління

Для приготування майонезу, соусів, коктейлів, пюре для немовлят, а також для переробки варених фруктів і овочів та льоду. Для приготування супів-пюре.

Для подрібнювання/січення сирих продуктів (цибулі, часнику, зелені) використовуйте універсальний подрібнювач!



Небезпека враження електричним током!

Не занурюйте прилад в рідину вище місця з'єднання занурювального блендера для швидкого змішування і основного блоку.



Небезпека поранення гострим ножем/обертотним приводом!



Ніколи не торкайтеся ножа занурювального блендера для швидкого змішування. Нож занурювального блендера ніколи не мийте голими руками. Користуйтеся щіткою.



Небезпека опіків!

Будьте обережні при переробці гарячих рідин. Рідини під час переробки можуть розбризкуватися.

Малюнок

- Відкрийте кришку розташованого на задньому відсіку отвору і утримуйте її у цьому положенні.
- Установіть занурювальний блендер для швидкого змішування на основний блок та зафіксуйте.
- Ввімкніть вилку до розетки.
- Завантажте продукти до келиха блендера або інший високий келих.
-  Занурювальний блендер для швидкого змішування функціонує краще, якщо до призначених для переробки продуктів долити трохи рідини.
- Тримаючи прилад і келих, ввімкніть прилад (ступінь «М»).
-  Щоб уникнути розбризкування продуктів, слід вмикати основний блок лише після занурення занурювального блендера для швидкого змішування в продукти для подрібнення. Вимикайте завжди прилад перед тим, як вийняти його із подрібнених продуктів.
- Вимкніть прилад після переробки.
- Вийміть вилку з розетки.
- Закрийте кришкою келих блендера для зберігання перероблених продуктів.

Після роботи/Очищення

Увага!

На поверхнях можуть виникнути пошкодження. Не застосовувати ніяких абразивних засобів для чищення.

- Натисніть на кнопки розблокування і зніміть занурювальний блендер для швидкого змішування з основного блоку.
- i** Утримуйте при цьому кришку розташованого на задньому відсіку отвору, щоб занурювальний блендер для швидкого змішування не заклинив.
- Занурювальний блендер для швидкого змішування можна мити в посудомийній машині або за допомогою щітки під проточною водою.
- Залишіть занурювальний блендер для швидкого змішування сушитися в вертикальному положенні (ножем занурювального блендера доверху) – це дозволить стекти воді, яка потрапила досередини.

Ми залишаємо за собою
право на внесення змін.

Для Вашей безопасности

Данная принадлежность предназначена для ручного миксера MFQ4... . Обратите внимание на инструкцию по эксплуатации ручного миксера.

Ручной миксер можно устанавливать и снимать только после остановки прибора.

Принадлежность пригодна только для описанного в данной инструкции применения.

▲ Указания по технике безопасности для данного прибора

Опасность поражения электрическим током!

Не погружать прибор в жидкость выше места соединения погружного блендера с основным блоком.

Опасность травмирования об острый нож/вращающийся привод!

Никогда не трогать нож в универсальном измельчителе.

Никогда не чистить нож-измельчитель голыми руками.

Использовать щетку.

Нож-измельчитель можно брать только за пластмассовую ручку.

Никогда не трогать нож погружного блендера для быстрого смешивания. Никогда не чистить нож погружного блендера голыми руками. Использовать щетку.

Опасность ошпаривания!

Будьте осторожны при переработке горячих жидкостей.

Жидкости могут разбрызгиваться при переработке.

При использовании погружного блендера для быстрого смешивания в кастрюле необходимо предварительно снять кастрюлю с плиты.

Важно!

Принадлежность можно устанавливать и снимать только после остановки прибора.

Универсальный измельчитель использовать только в полностью собранном виде!

Ни в коем случае не работать погружным блендером для быстрого смешивания в стакане универсального измельчителя.

Стакан универсального измельчителя не пригоден для использования в микроволновой печи.

Никогда не погружать насадку универсального измельчителя в жидкости и не мыть под проточной водой или в посудомоечной машине.

Перед использованием внимательно прочтите эту инструкцию для получения важных указаний по технике безопасности и эксплуатации данного прибора.

Пожалуйста, сохраните инструкцию по эксплуатации.

При передаче прибора третьему лицу необходимо также передать ему эту инструкцию по эксплуатации.

Из-за наличия различных моделей не исключено, что не все принадлежности входят в комплект поставки Вашего прибора. Их можно приобрести также отдельно в сервисной службе.



Важное указание

При открытом отверстии в задней части прибора последний может работать только в режиме моментального включения. Переключатель ступеней 1–5 не функционирует.

Задвижку для закрывания затвора передвигать только в положении переключателя «0/off».

- Перед первым использованием провести чистку всех деталей.

Универсальный измельчитель

Комплектный обзор

Пожалуйста, откройте страницы с рисунками.

Рисунок **Δ**

- 1 Стакан универсального измельчителя
- 2 Нож
- 3 Насадка
- 4 Крышка

Эксплуатация

Универсальный измельчитель пригоден для измельчения мяса, твердого сыра, репчатого лука, трав, чеснока, фруктов, овощей, орехов, миндаля.

Обязательно соблюдайте указанное в таблице максимальное количество и время переработки (**рисунок Δ**).

Внимание!

Универсальный измельчитель использовать только в полностью собранном виде!

Осторожно!

Перед измельчением мяса из него следует удалить хрящи, кости и сухожилия.

Универсальный измельчитель не пригоден для измельчения очень твердых продуктов (кофейных зерен, редьки, мускатных орехов) и замороженных продуктов (фруктов и т.п.).



Опасность травмирования об острый нож/вращающийся привод!

Никогда не трогать нож в универсальном измельчителе.

Никогда не чистить нож-измельчитель голыми руками. Использовать щетку.

Нож-измельчитель можно брать только за пластмассовую ручку.

Рисунок **□**

- Поставить универсальный измельчитель на гладкую и чистую рабочую поверхность и прижать его.
- Вставить нож.
- Загрузить продукты.
- Установить насадку на универсальный измельчитель и повернуть по часовой стрелке до фиксации со щелчком.
- Открыть затвор отверстия в задней части прибора и удерживать его в этом положении.
- Установить основной блок на насадку и зафиксировать его.
- Вставить вилку в розетку.
- Крепко удерживая основной блок и универсальный измельчитель, включить прибор (ступень «М»).
- После переработки выключить прибор.
- Для хранения переработанных продуктов установить крышку на универсальный измельчитель.

После работы/Чистка

Внимание!

Никогда не погружать насадку универсального измельчителя в воду и не мыть под проточной водой или в посудомоечной машине.

- Нажать на кнопки разблокировки и снять основной блок с насадки.
- Повернуть насадку против часовой стрелки и снять ее с универсального измельчителя.
- Взять нож за пластмассовую ручку и извлечь.
- Универсальный измельчитель и нож можно мыть в посудомоечной машине.
- Насадку следует только протирать влажной тряпкой.

Погружной блендер для быстрого смешивания

Комплектный обзор

Пожалуйста, откройте страницы с рисунками.

Рисунок A

- 5 Погружной блендер для быстрого смешивания из пластмассы
- 6 Погружной блендер для быстрого смешивания из нержавеющей стали
- 7 Нож погружного блендера

Эксплуатация

Для приготовления майонеза, соусов, коктейлей, детского питания, для переработки вареных овощей и фруктов, а также льда. Для приготовления супов-пюре.

Для измельчения/рубки сырых продуктов (репчатого лука, чеснока, трав) использовать универсальный измельчитель!



Опасность поражения электрическим током!

Не погружать прибор в жидкость выше места соединения погружного блендера с основным блоком.



Опасность травмирования об острый нож/вращающийся привод!

Никогда не трогать нож погружного блендера для быстрого смешивания. Никогда не чистить нож погружного блендера голыми руками. Использовать щетку.



Опасность ошпаривания!

Будьте осторожны при переработке горячих жидкостей. Жидкости могут разбрызгиваться при переработке.

Рисунок B

- Открыть затвор отверстия в задней части прибора и удерживать его в этом положении.
 - Установить погружной блендер для быстрого смешивания на основной блок и зафиксировать его.
 - Вставить вилку в розетку.
 - Загрузить продукты в стакан блендера или какой-либо другой высокий стакан.
- i** Погружной блендер для быстрого смешивания функционирует лучше, если перерабатываемые продукты находятся в жидкости.
- Включить прибор, удерживая его и стакан (ступень «M»).
- i** Чтобы избежать разбрызгивания продуктов, основной блок следует включать только после погружения блендера для быстрого смешивания в продукты для переработки. Всегда выключать прибор перед его извлечением из переработанных продуктов.
 - После переработки выключить прибор.
 - Извлечь вилку из розетки.
 - Для хранения переработанных продуктов установить крышку на стакан блендера.

После работы/Чистка

Внимание!

Поверхности прибора могут быть повреждены. Не использовать абразивные чистящие средства.

- Нажать на кнопки разблокировки и снять погружной блендер для быстрого смешивания с основного блока.
- i** При этом удерживать затвор отверстия в задней части прибора, чтобы погружной блендер для быстрого смешивания не заклинил.
- Погружной блендер для быстрого смешивания можно мыть в посудомоечной машине или чистить щеткой под проточной водой.
- Погружной блендер для быстрого смешивания оставить сушиться в вертикальном положении (ножом погружного блендера кверху), чтобы проникшая внутрь вода могла вытечь.

صورة C

- افتح غطاء الفتحة الموجودة بمؤخرة الجهاز وامسك به بحيث يظل مفتوحاً.
- ركب الخلاط اليدوي السريع في المكان المخصص لها في هيكل المحرك وقم بإحكام تثبيتها.
- ادخل قابس الجهاز في المقبس.
- ضع المواد الغذائية في إناء الخلاط أو في إناء آخر عميق.
- الخلاط اليدوي السريع يعمل بطريقة أفضل عند استخدامه لإعداد الأطعمة التي تحتوي على سوائل.
- امسك الجهاز والوعاء جيداً وقم بتشغيل الجهاز (الدرجة M).



- قم أولاً بتعطيس الخلاط اليدوي السريع في المواد الغذائية المطلوب إعدادها وبعد ذلك قم بتشغيل الجهاز لكي تتجنب وقوع طرطشة.
- انبه دائماً إلى أن توقف الجهاز عن الدوران قبل إخراجها من المواد الغذائية.



- قم بإيقاف الجهاز عن العمل بعد الانتهاء من إعداد المواد الغذائية.
- انزع قابس الجهاز من المقبس.
- قم بتركيب غطاء وعاء الخلاط لحفظ المواد الغذائية التي تم إعدادها.

بعد الانتهاء من العمل/تنظيف الجهاز

تحذير!

- من الممكن أن تطراً خدوش على الأسطح الخارجية للجهاز. لا تستخدم أية منظفات ذات طبيعة كاشطة في تنظيف الجهاز.
- اضغط على زر نزع الخلاط وقم بنزع الخلاط اليدوي من هيكل المحرك.



- عندئذ يجب الإمساك بغطاء الفتحة الموجودة بمؤخرة الجهاز بحيث يظل مفتوحاً. وذلك لكي لا ينحصر (ينزق) ذراع الخلاط اليدوي السريع.
- يمكن غسل الخلاط اليدوي السريع في غسالة الأواني أو تنظيفه باستخدام فرشاة تحت الماء المناسب من الصنبور.
- ضع الخلاط اليدوي السريع في وضع رأسي بحيث تكون (السكين في الاتجاه العلوي) ودعها لفترة من الوقت حين أن تتسرب بقايا الماء المتواجدة بداخله إلى الخارج.

نحتفظ بحق إدخال التعديلات.

- امسك السكين من جهة المقبض البلاستيكي ثم افصله عن الإناء.
- القطاعة متنوعة الاستخدام والسكين مهيأتان للغسيل في غسالة الأواني.
- أما غطاء التشغيل فيجري تنظيفه فقط باستخدام فوطة مبللة.

خلاط يدوي سريع

افتح من فضلك الصفحتين المطويتين المحتويتين على الصور.

صورة A

- 5 ذراع الخلاط السريع (البلاستيك)
- 6 ذراع الخلاط السريع (الحديد المقاوم للصدأ)
- 7 سكين الخلاط اليدوي

استخدام الخلاط

الخلاط مصمم لإعداد المايونيز. الأنواع المختلفة من الصلصة، المشروبات المخلطة وأطعمة الأطفال الرضع وكذلك لتقطيع الخضراوات والفاكهة المطبوخة ولتكسير الثلج. لهرس مكونات الحساء.

يجب استخدام القطاعة متنوعة الاستخدام لتقطيع/ فرم المواد الغذائية النيئة (البصل، الثوم، التوابل)



خطر الصعق بالتيار الكهربائي!

لا تقم بتعطيس الخلاط اليدوي السريع في أية سوائل على نحو يتعدى ساق الخلاط ويصل إلى جبهة التوصيل البينية أو هيكل المحرك. خطر الإصابة بجروح من خلال سكين.



خطر الإصابة بجروح بفعل السكين الحاد/ دوران المحرك!

ا تقم يدك على الإطلاق في الوسط المحيط بالسكين المتواجدة في ساق الخلاط اليدوي السريع.

جنب تماماً تنظيف سكين الخلاط بيدك إذا لم تكن مرتدياً ما يوفر لهما الحماية اللازمة. ويُفضل استخدام فرشاة لأغراض التنظيف.



خطر التعرض للحرق!

تعليمات الاستخدام الآمن ويجب توخي الحذر عند إعداد سوائل ساخنة. حيث أن إعداد السوائل يمكن أن يسفر عن طرطشتها.

احترس!
قبل تقطيع لحوم يجب إزالة الغضاريف والعظام والأوتار منها.
القطاعة المتنوعة الاستخدام غير صالحة لتقطيع المواد
الغذائية الصلبة جداً (حبوب البن، الفجل، جوز الطيب)
والمواد الغذائية المجمدة (الفواكه أو ما يشابهها).

⚠️ خطر الإصابة بجروح بفعل السكين الحاد/ دوران المحرك!

لا تدخل يديك على الإطلاق في إناء القطاعة متنوعة الاستخدام.
جنب تماماً تنظيف سكين القطاعة متنوعة الاستخدام بيديك
إذا لم تكن مرتدياً ما يوفر لهما الحماية اللازمة. ويُفضل استخدام
فرشاة لأغراض التنظيف. ولا تمسك بسكين القطاعة متنوعة
الاستخدام إلا من مقبضها البلاستيكي.

صورة B

- ضع القطاعة متنوعة الاستخدام على مسطح مستو ونظف ثم اضغط عليها.
- ركب السكين.
- ضع المواد الغذائية في الوعاء المخصص لها.
- ضع غطاء التشغيل على القطاعة متنوعة الاستخدام ثم أدره في اتجاه دوران عقارب الساعة حين أن يتم تثبيته بإحكام يصدر عنه طقطقة.
- افتح غطاء الفتحة الموجودة بمؤخرة الجهاز وامسك به بحيث يظل مفتوحاً.
- ضع هيكل المحرك على غطاء التشغيل ثم قم بإحكام إغلاقه.
- ركب قابس الجهاز في المقبس.
- امسك بهيكل المحرك والقطاعة متنوعة الاستخدام جيداً و قم بتشغيل الجهاز (الدرجة M).
- بعد الانتهاء من العمل قم بإيقاف عمل الجهاز.
- ضع الغطاء [الحافظ] على القطاعة متنوعة الاستخدام لحفظ المواد الغذائية التي جرى إعدادها.

بعد الفراغ من الاستخدام/تنظيف الجهاز

تنبيه!

- لا تقم على الإطلاق بتغطيس غطاء التشغيل الخاص بالقطاعة متنوعة الاستخدام في الماء أو غسله تحت الماء المنساب من الصنبور أو في غسالة الأواني.
- اضغط على زر فك الاندماج ثم افصل هيكل الجهاز عن غطاء التشغيل.
- أدر غطاء التشغيل في الاتجاه المعاكس لدوران عقارب الساعة ثم قم بفصله من القطاعة متنوعة الاستخدام.

يرجى منكم قراءة تعليمات الاستخدام هذه بعناية قبل البدء في استخدام الجهاز، وذلك لكي تحصلوا على إرشادات هامة بشأن السلامة والتنشغيل خاصة بهذا الجهاز.

يرجى الحفاظ على تعليمات الاستخدام.
عند إعطاء الجهاز لشخص آخر يجب أن يتم إعطائه تعليمات الاستخدام سويًا مع الجهاز.
حيث أنها تعمل بصورة مستمرة على تكييف قدرة المحرك على النحو اللازم للمواد الغذائية الجاري إعدادها. وقد يسترعي انتباهكم خلال استخدام القطاعة متنوعة الاستخدام ملاحظة هذا التكييف لقدرة المحرك في صورة تأرجح طفيف في عدد دورات المحرك أثناء التشغيل.

i

تنبيه هام

لا يمكن تشغيل الجهاز أثناء فتح غطاء فتحة الملحقات الإضافية سوى على درجة التشغيل اللحظي ولا يمكن تشغيله على درجات العمل من 1 إلى 5. لا تقم بفتح أو إغلاق غطاء فتحة الملحقات الإضافية سوى بعد ضبط مفتاح التشغيل على العلامة off/0.

- يجب تنظيف كافة قطع الجهاز قبل الشروع في استخدامها.

القطاعة متنوعة الاستخدام

افتح من فضلك الصفحتين المطويتين المحتويتين على الصور.

صورة A

- 1 قطاعة متنوعة الاستخدام
- 2 سكين
- 3 غطاء واقفي للتشغيل
- 4 غطاء (حافظ)

استخدام الجهاز

القطاعة المتنوعة الاستخدام صالحة لتقطيع اللحوم، أنواع الجبن الصلب، البصل، الأعشاب، الثوم، الفواكه، الخضروات، المكسرات (البندق، الجوز الخ) واللوز. يجب مراعاة الالتزام التام بالكميات القصوى ومدد الإعداد المنصوص عليها في الجدول (الصورة D).

تنبيه!

يجب عدم استخدام القطاعة المتنوعة الاستخدام إلا عندما تكون كافة أجزائها مركبة مع بعضها على الوجه الصحيح!

من أجل سلامتكم

هذا الملحق خاص بالخلاط اليدوي من طراز MFQ4 رجاء الرجوع إلى تعليمات استخدام الخلاط اليدوي. حافظ من فضلك على دليل الاستخدام بعناية. وفي حال إعطاء الجهاز لطرف ثالث فينبغي الانتباه إلى تسليمه هذا الدليل.

يجب عدم تركيب أو فك الخلاط اليدوي إلا عندما يكون الجهاز متوقفاً تماماً عن العمل. هذا الملحق الإضافي معد ومعتمد فقط للاستخدام في الغرض وبالأسلوب المنصوص عليه في تعليمات الاستخدام.

⚠ تنبيهات سلامة خاصة بهذا الجهاز

خطر الصعق بالتيار الكهربائي!

لا تقم بتغطيس الخلاط اليدوي السريع في أية سوائل على نحو يتعدى ساق الخلاط ويصل إلى تجهيزة التوصيل البينية أو هيكل المحرك. خطر الإصابة بجروح من خلال سكين.

خطر الإصابة بجروح بفعل السكين الحاد/ دوران المحرك!

لا تدخل يديك على الإطلاق في إناء القطاعة متنوعة الاستخدام. تجنب تماماً تنظيف سكين القطاعة متنوعة الاستخدام بيديك إذا لم تكن مرتدياً ما يوفر لهما الحماية اللازمة. ويُفضل استخدام فرشاة لأغراض التنظيف. ولا تُمسك بسكين القطاعة متنوعة الاستخدام إلا من مقبضها البلاستيكي.

ا تقحم يديك على الإطلاق في الوسط المحيط بالسكين المتواجدة في ساق الخلاط اليدوي السريع. تجنب تماماً تنظيف سكين الخلاط بيديك إذا لم تكن مرتدياً ما يوفر لهما الحماية اللازمة. ويُفضل استخدام فرشاة لأغراض التنظيف.

خطر التعرض للحرق!

تعليمات الاستخدام الآمن ويجب توخي الحذر عند إعداد سوائل ساخنة. حيث أن إعداد السوائل يمكن أن يسفر عن طرطشتها.

عند استخدام ذراع الخلط السريع خلط مواد غذائية موجودة في إناء طهي فإنه يجب القيام قبل ذلك بإبعاد الإناء من على موضع (عين) الموقد الساخن الجاري الطهي عليه.

تنبيه هام!

يجب عدم تركيب أو فك الملحق الإضافي إلا عندما يكون الجهاز متوقفاً تماماً عن العمل. يجب عدم استخدام القطاعة المتنوعة الاستخدام إلا عندما تكون في وضع كامل التركيب. يجب عدم القيام على الإطلاق بالعمل بذراع الخلط السريع في إناء القطاعة المتنوعة الاستخدام. إناء القطاعة المتنوعة الاستخدام غير معد وغير صالح للاستخدام في جهاز الميكروويف (فرن الموجات الفائقة القصر).

لا تقم على الإطلاق بتغطيس غطاء التشغيل الخاص بالقطاعة المتنوعة الاستخدام في الماء أو غسله تحت الماء المنساب من الصنبور أو في غسله الأواني.



Thank you for buying a Bosch Home Appliance!

Register your new device on MyBosch now and profit directly from:

- **Expert tips & tricks for your appliance**
- **Warranty extension options**
- **Discounts for accessories & spare-parts**
- **Digital manual and all appliance data at hand**
- **Easy access to Bosch Home Appliances Service**

Free and easy registration – also on mobile phones:

www.bosch-home.com/welcome

BOSCH
HOME APPLIANCES
SERVICE

Looking for help? You 'll find it here.

Expert advice for your Bosch home appliances, need help with problems or a repair from Bosch experts.

Find out everything about the many ways Bosch can support you:

www.bosch-home.com/service

Contact data of all countries are listed in the attached service directory.

Robert Bosch Hausgeräte GmbH

Carl-Wery-Straße 34

81739 München

GERMANY

www.bosch-home.com

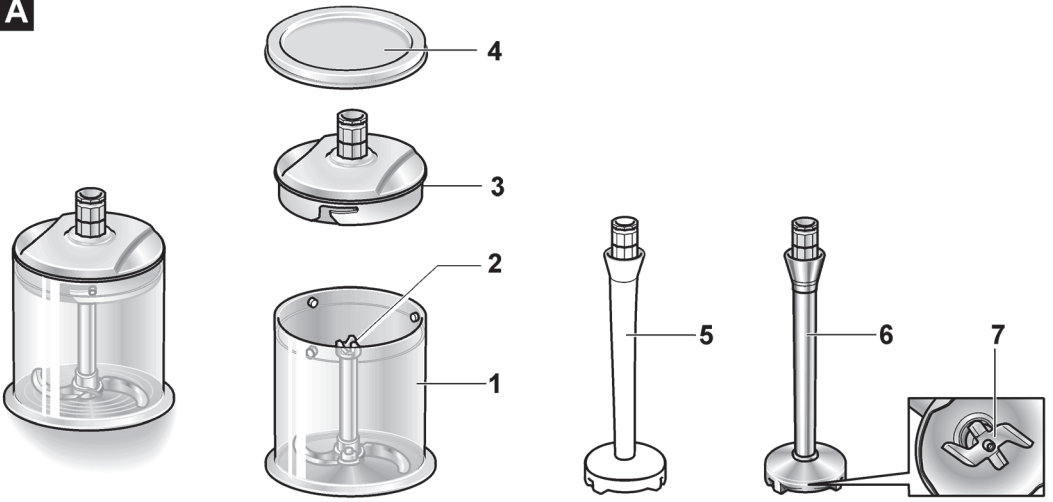
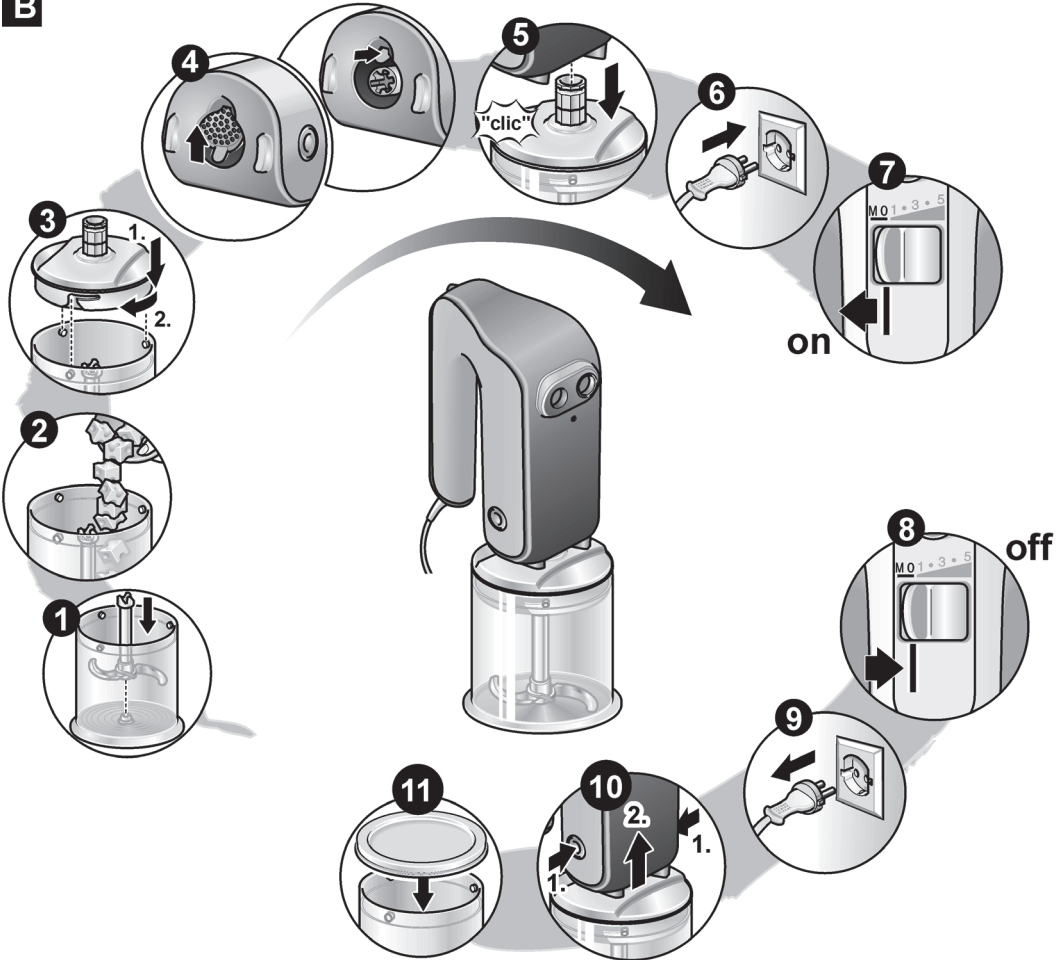

8001116059 (9810)

A**B**

C

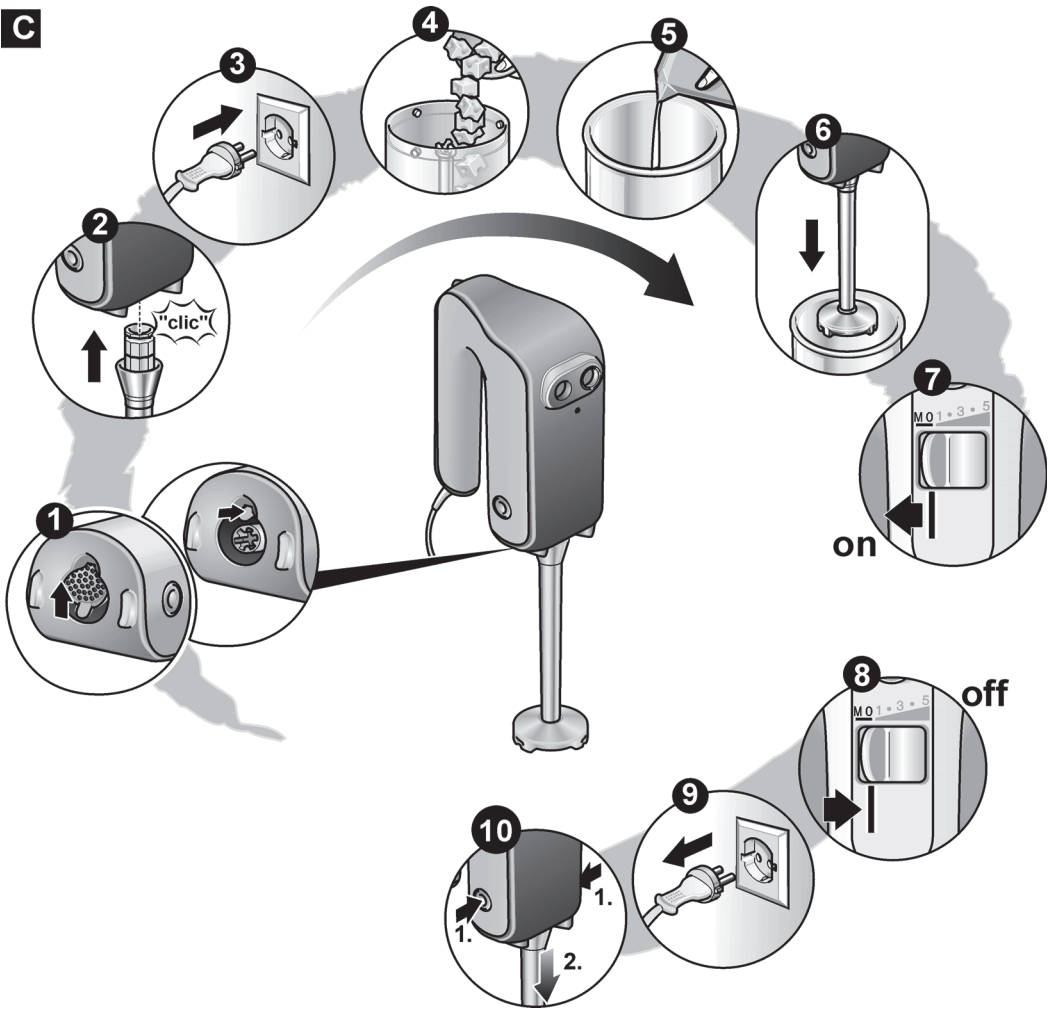

D

200 g

10 – 20 s



200 g

20 – 30 s



100 g

5 x 2 s



15 g

20 – 30 s



20 x

15 s



100 g

15 s



200 g

20 s



200 g

30 – 40 s

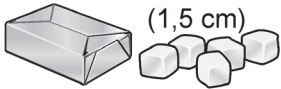

+



120 g + 120 g

5 s