



*Napoli* **2400**

Sewing machine  
Швейная машина

**РУКОВОДСТВО ПО ЭКСПЛУАТАЦИИ**



# РУКОВОДСТВО ПО ЭКСПЛУАТАЦИИ

Благодарим Вас за то, что Вы отдали предпочтение продукции компании VLK (Италия).

Секрет успеха торговой марки VLK кроется в высоком качестве продукции, соответствующем международным и российским стандартам, а также в доступной цене, ориентированной на самого широкого потребителя. Имея богатый опыт производства с использованием передовых инновационных технологий, мы придаем особое значение качеству нашей продукции. Поэтому, тщательно контролируем используемые материалы и весь технологический процесс при изготовлении каждой партии. Это позволяет создавать более долговечные изделия.

Известный всему миру итальянский дизайн – одна из главных особенностей продукции VLK. Это, прежде всего, лаконичность форм, продуманность деталей, чувство меры. Его выбирают истинные приверженцы традиций и качества.

Приобретая швейную машину, Вы сможете не только отремонтировать одежду, но и без труда сшить любую необходимую вещь. Швейная машина VLK Napoli 2400 станет Вашим незаменимым помощником, превратив шитье в творческий и увлекательный процесс.

Мы надеемся, что и в будущем Вы будете выбирать изделия нашей Компании.

# ШВЕЙНАЯ МАШИНА VLK NAPOLI 2400

## СОДЕРЖАНИЕ

МЕРЫ ПРЕДОСТОРОЖНОСТИ	2
УСТРОЙСТВО МОДЕЛИ	2
ПОДГОТОВКА К РАБОТЕ	4
ФУНКЦИИ ШВЕЙНОЙ МАШИНКИ	8
УСТРАНЕНИЕ НЕИСПРАВНОСТЕЙ	12
ГАРАНТИЙНЫЕ ОБЯЗАТЕЛЬСТВА	15
ТЕХНИЧЕСКАЯ СПЕЦИФИКАЦИЯ	16
УТИЛИЗАЦИЯ	16

## МЕРЫ ПРЕДОСТОРОЖНОСТИ

При использовании швейной машины соблюдайте следующие меры предосторожности:

- Перед использованием швейной машинки, внимательно и полностью прочтите инструкцию.
- Нельзя использовать батареи или блок питания одновременно. Если используете блок питания, батареи необходимо удалить.
- Убедитесь, что батареи установлены с правильной полярностью.
- Используйте блок питания DC 6V 1A или 4 щелочные батареи типа «AA».
- Швейная машинка не подходит для шитья мягких и эластичных тканей, как например махровая ткань.
- Не используйте ручное и ножное управление одновременно.
- Если игла погнулась или деформировалась, замените ее на новую.
- Убедитесь, что нить заправлена в правильной последовательности, иначе машинка не будет работать как следует.
- Если в нижней катушке запуталась нить, остановите машинку и отрежьте запутавшиеся нитки.
- Нить в иглу должна вставляться спереди назад.
- Данное устройство не предназначено для использования лицами (включая детей) с ограниченными физическими умственными или сенсорными возможностями, не имеющими достаточный опыт или знания, кроме как в случае соответствующего присмотра или прохождения обучения лицом, ответственным за безопасность. Не разрешайте детям играть со швейной машинкой и не оставляйте ее без присмотра.
- Запрещено использовать машинку вне помещений.
- Не вытягивайте вилку за провод. Вынимайте вилку из розетки, держась за нее руками.

## 2 ШВЕЙНАЯ МАШИНА

- Выключите машинку и отсоедините вилку при выполнении таких ремонтно-регулирующих работ, как замена прижимной лапки, регулировка хода иглы, замена шпульки и пр.
- Выключите машинку и отсоедините вилку в случае, если машинка будет находиться без присмотра.

## УСТРОЙСТВО МОДЕЛИ

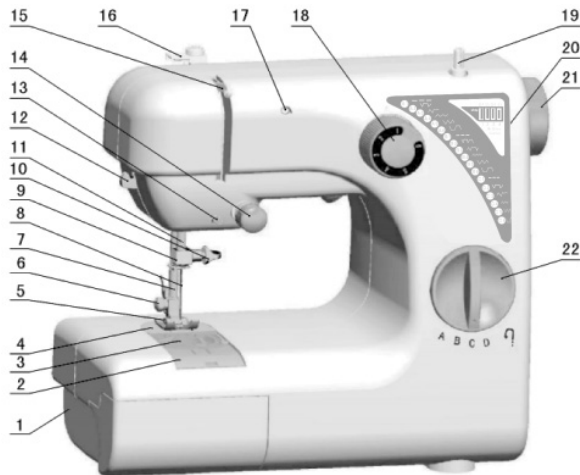

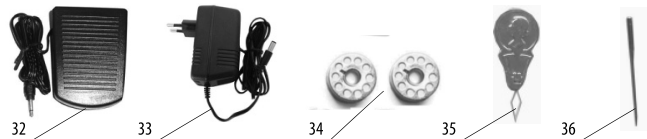
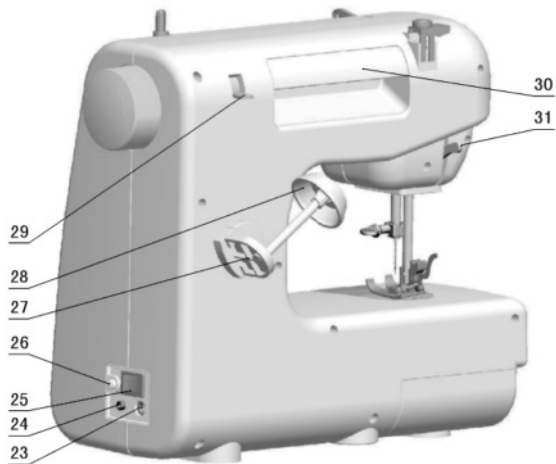

1. Коробка для аксессуаров
2. Прозрачная задвижная пластина
3. Вращающийся челнок
4. Игольная пластинка
5. Прижимная планка
6. Винты крепления прижимной планки
7. Прижимная планка
8. Игла
9. Иголдержатель
10. Винт иголдержателя
11. Игольная планка
12. Нитеобрезатель
13. Пружина нитенаправителя 2
14. Ручка регулировки натяжения верхней нитки
15. Рычаг нитепритягивателя
16. Выводная рамка
17. Пружина нитенаправителя 1
18. Ручка выбора режима
19. Шпуле-намоточный стержень
20. Панель с описанием режимов
21. Маховик
22. Ручка регулировки шага стежка
23. Разъем питания
24. Разъем ножного привода
25. Кнопка питания и переключения скорости шитья
26. Кнопка включения подсветки
27. Стержень для шпули
28. Держатель шпули
29. Рычаг намоточного стержня
30. Ручка для переноски
31. Рычаг прижимной планки
32. Ножной привод
33. Сетевой блок питания
34. Шпули ( 2 шт.)
35. Нитевдеватель
36. Игла

## ПОДГОТОВКА К РАБОТЕ

### Подключение к электрической сети

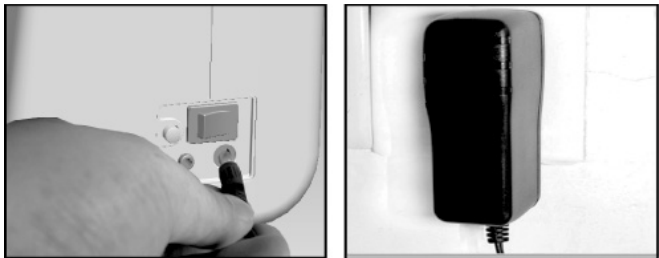

1. Разъем для подключения блока питания к швейной машинке находится внизу справа, см. рисунок.

Вставьте шнур от блока питания (33) в соответствующий разъем (23).

2. Вставьте вилку блока питания (33) в розетку переменного тока, см. рисунок.

Технические характеристики блока питания должны совпадать с техническими характеристиками электрической сети.

### Подключение ножного привода



1. Разъем для подключения ножного привода находится внизу справа на швейной машинке, см. рисунок. Вставьте вилку от ножного привода (32) в соответствующий разъем (24).

2. Педаль ножного привода (32) должна находиться на полу для управления ногой.

## Замена и установка швейной иглы

Извлечение и установка швейной иглы должна выполняться при отключенном источнике питания в следующем порядке:

1. Отключите питание (25) и проверните маховик (21).
2. Поднимите игольную планку (11) с иглой (8) в максимально верхнее положение и остановите маховик (21) в этом положении.
3. Ослабьте винт иглодержателя, вращая его против часовой стрелки
4. Извлеките иглу (8).
5. Пропустите новую швейную иглу (8) в иглодержатель (9) нижней стороной вверх и пропустите в игольную планку (11) до упора. После этого закрутите до упора винт с накатанной головкой.

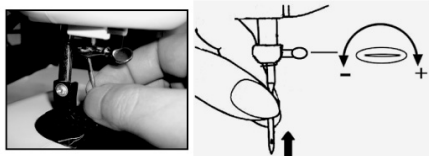
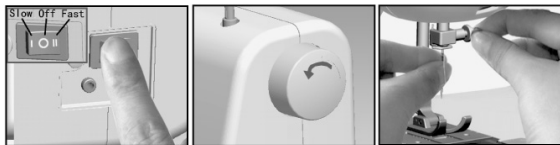

6. Убедитесь в том, что игла вставлена до упора. В противном случае она может причинять стук, образование петель и неровный шов.

**Внимание:** Во время установки иглы обратите внимание на следующее:

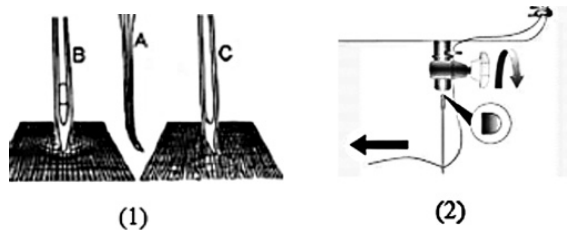

1. Используйте только качественные иглы. Швейные иглы А, В, С, показанные на рисунке 1, могут привести к поломке механизмов и к травмам.
2. Плоская сторона иглы должна быть обращена назад. Вставьте новую иглу в зажим до упора.
3. Плотнo затяните винт иглодержателя.

## Заправка верхней нити

1. Извлеките держатель шпули (28) со стержня для шпули (27), установите шпулю на стержень для шпули (27).

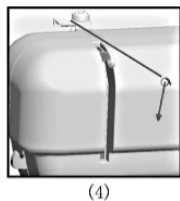
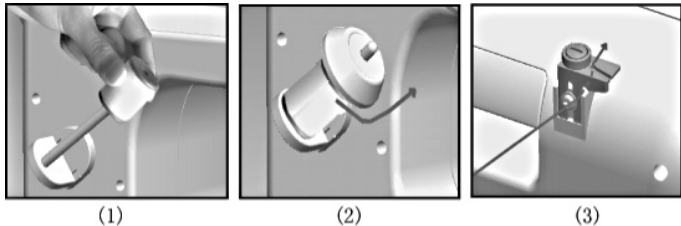

2. Вставьте муфту шпули (28) на стержень для шпули (27). Проверьте наличие свободного вращения.

3. Пропустите нить от шпули (34) через выводную рамку (16).

4. Протяните нить через нитенаправитель 1 (17)

5. Пропустите нить через верхний натяжитель нити. Убедитесь в том, что нитка проходит между шайбами.

6. Пропустите конец нити через рычаг нитепритягивателя (15) справа налево.

7. После выхода с рычага нитепритягивателя (15) пропустите нить че-

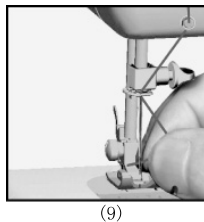
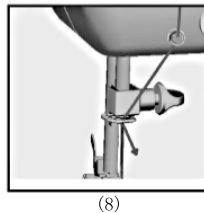
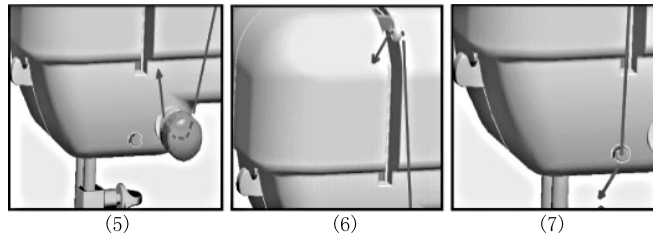

рез пружину нитенаправителя 2 (13).

8. Протяните нить через пружину нитенаправителя под иглодержателем (9).

9. Протяните конец нити через игольное ушко.

10. Для облегчения протягивания нити можно использовать нитевдеватель (35). Проденьте петлю нитевдевателя в игольное ушко. После того, как петля нитевдевателя появится в ушке

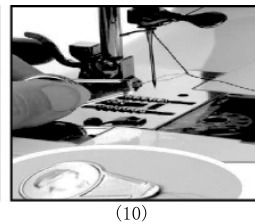

иглы, проденьте в нее нить. Удерживая конец нити, вытяните нитевдеватель из игольного ушка вместе с нитью.

### Внимание:

1. Убедитесь в том, что нить пропущена через шайбы натяжителя. Пропустив нить через натяжитель (14), потяните за конец нити, чтобы убедиться в отсутствии петель.
2. При заправки нити строго соблюдайте указанный выше порядок работы.

### Заправка нижней нити на шпулю и извлечение нити

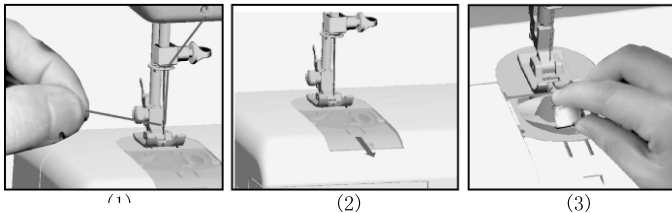

(4)

1. Поднимите прижимную лапку и вытяните верхнюю нить на 10 см.
2. Сместите задвижную пластину (2)
3. Вставьте шпулю в (34) во вращающийся челнок и вытяните конец нити длиной 10 см.
4. Проверните маховик (21) против часовой стрелки так, чтобы игла опустилась и поднялась.

**Внимание:** Убедитесь в том, что нить извлекается из шпули по часовой стрелке.

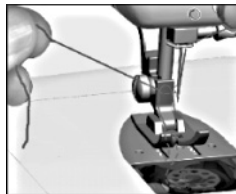
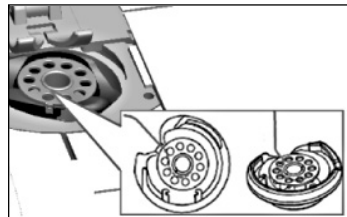

(5)

5. Удерживая конец верхней нити проверните маховик (21) так, чтобы игла опустилась и поднялась.

6. При перемещении иглы вниз-вверх верхняя нить поднимет нить шпули.

7. Отведите оба конца нитей назад на расстояние до 10 см и прижмите их прижимной лапкой.

8. Верните на место задвижную пластину (2).

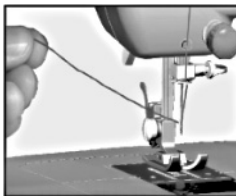

(6)

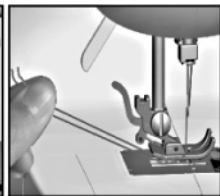

(7)



(8)



## ФУНКЦИИ ШВЕЙНОЙ МАШИНЫ

### Внимание:

1. Во время шитья строго соблюдайте приведенные ниже инструкции.
2. Не разрешается вращать ручку выбора режимов (18) во время движения нитки.
3. Для того, чтобы можно было вращать ручку выбора режимов (18), необходимо против часовой стрелки повернуть маховик (21) и поднять швейную иглу (8) в максимально верхнее положение.

### Требования, предъявляемые к ткани

1. Швейная машина выполняет обычный стежок на эластичной ткани, такой как, полотенечная ткань, хлопчатобумажная ткань, льняная ткань, трикотаж и т.д.
2. Рекомендованная толщина ткани: 0,3 - 1,8 мм.

### Процесс шитья

1. Процесс шитья необходимо выполнять после завершения «подготовительных работ», подробно описанных в руководстве.
2. Тип шва можно выбрать с помощью ручки выбора режимов, описание которых нанесены на панели с описанием режимов (20), позволяющей

для использовать шов необходимый для конкретного изделия. Для получения дополнительной информации обратитесь к рисункам, расположенным ниже.

### Прямой шов

*Перед вращением ручки выбора режимов убедитесь в том, что игла находится в максимально верхнем положении.*



рисунок в положение «1».

1. Имеются три вида прямого шва. **A1. B1. C1.** Переведите ручку выбора шага к букве «**A**», «**B**» или «**C**», и переведите ручку выбора
2. Переведите иглу в максимально верхнее положение, повернув маховик (21) против часовой стрелки. Осторожно переведите оба конца нитки (примерно 10 см) назад, поднимите прижимную лапку и положите ткань под прижимную лапку (5).

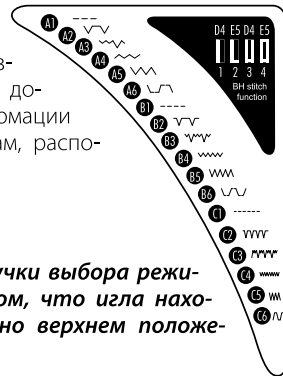

3. Включите питание, выберите скорость работы машины на переключателе скоростей (25): «I» - медленно, «II» - быстро. «O» - выключено.
4. Нажмите педаль, начните процесс шитья.
5. Во время шиться направляйте ткань рукой.
6. Остановите шитье, поверните маховик по часовой стрелке рукой, поднимите иглу в максимально верхнее положение.
7. Поднимите прижимную лапку.



### Окантовочный шов

*Перед вращением ручки выбора режимов убедитесь в том, что игла находится в максимально верхнем положении.*

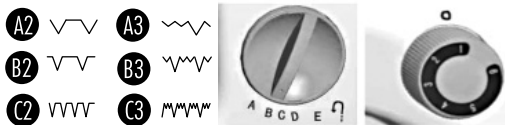

1. Окантовочный шов выполняется аналогично прямому шву. На панели с описанием режимов (20) изображены рисунки швов.

Имеются шесть видов окантовочных швов для выбора **A2. B2. C2** или **A3. B3. C3**. Переведите

ручку выбора шага к букве «**A**», «**B**» или «**C**», и переведите ручку выбора рисунка в положение «**2**» или «**3**».

2. Далее следуйте шагам, описанным для процесса выполнения прямого шва.

### Зигзагообразный шов

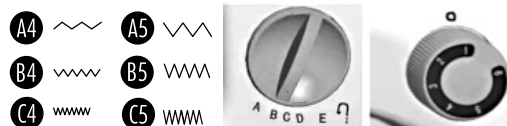

1. Зигзагообразный шов выполняется аналогично прямому шву. На панели с



описанием режимов (20) изображены рисунки швов. Имеются шесть видов зигзагообразных швов для выбора **A4. B4. C4** или **A5. B5. C5**. Переведите ручку выбора шага к букве «**A**», «**B**» или «**C**», и переведите ручку выбора рисунка в положение «**4**» или «**5**».

2. Далее следуйте шагам, описанным для процесса выполнения прямого шва.

### Ступенчатый шов

*Перед вращением ручки выбора режимов убедитесь в том, что игла находится в максимально верхнем положении.*

1. Ступенчатый шов выполняется аналогично прямому шву. На панели с описанием режимов (20) изображены рисунки швов. Имеются

- A6**  три вида ступенчатого шва: **A6. B6. C6**. Переведите ручку выбора шага к букве «**A**», «**B**» или «**C**», и переведите ручку выбора рисунка в положение «**6**».
- B6**   2. Далее следуйте шагам, описанным для процесса выполнения прямого шва.

### Обработка пуговичной петли

Переведите ручку выбора шага к букве **D4. E5**.

1. Найдите необходимый рисунок шва на панели с описанием режимов (20). Переведите ручку выбора шага к букве «**D**» ручку выбора рисунка в положение «**4**», начните обработку.

2. Найдите необходимый рисунок шва на панели с описанием режимов (20). Переведите ручку выбора шага к букве «**E**» ручку выбора рисунка в положение «**5**», начните обработку.

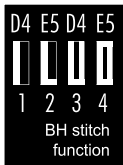

### Порядок обработки

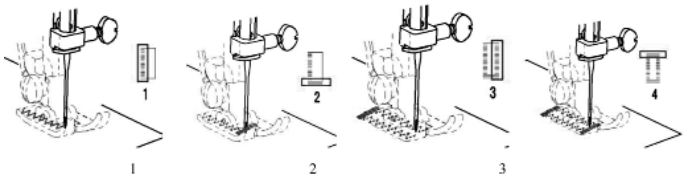

**Примечание:** выполните шов, поднимите прижимную лапку, разверните ткань, опустите прижимную лапку. Игла должна оставаться в ткани.

### Рабочая подсветка

Для включения подсветки нажмите на кнопку включения (26). Для выключения – нажмите кнопку повторно.



### Обратный ход

После завершения процесса шитья переведите ручку выбора шага (22) к значку обратного хода, сделайте несколько стежков для упрочнения шва. Шов, выполненный в обратном направлении, не должен превышать 5 см. Переключите положение обратного хода на любое другое, после чего швейная машинка продолжит шов вперед.



### Намотка шпули

1. Установите держатель шпули и шпулю с нитью на стержень для шпули.
2. Нажмите на рычаг намоточного стержня (29) и поднимите намоточный стержень (19) в максимально верхнее положение

3. Протяните конец нити через выводную рамку
4. Установите пустую шпулю на намоточный стержень и сделайте несколько витков на пустой шпуле.
5. Включите «медленную» или «быструю» скорость
6. Нажмите на педаль (35) для начала намотки.

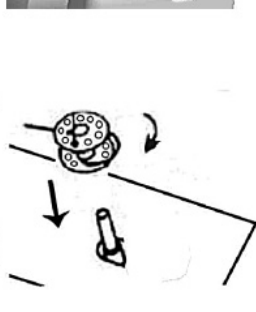
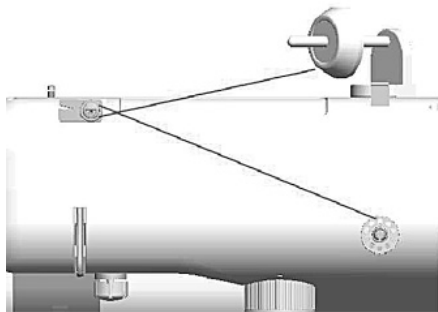
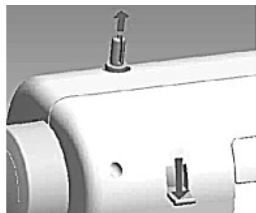

7. Отпустите педаль после заполнения шпули. Отрежьте нить на заполненной шпуле.

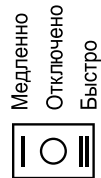

### Регулировка натяжения шва

Регулировку необходимо выполнять согласно рисунку справа, регулировка заключается в незначительном изменении натяжения из-за различных свойств ткани, мягкости, толщины и наличия рисунка. Ручка (10) используется для регулировки натяжения нити.



На следующих рисунках показаны примеры оценки величины натяжения нити.

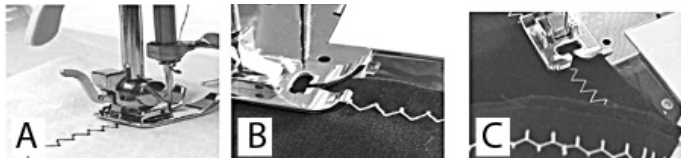

**A.** Нормально натяжение (верхняя нить и нить шпули показывают одинаковое натяжение на верхней и изнаночной поверхности).

**B:** Чрезмерное натяжение верхней нити (На верхней поверхности имеются бугорки от нижней нити). **Регулировка для случая B.** Поверните ручку регулировки натяжения нитки против часовой стрелки для ослабления натяжения.

**C:** Слабое натяжение верхней нити (На нижней поверхности имеются бугорки от верхней нитки). **Регулировка для случая C.** Поверните ручку регулировки натяжения нитки по часовой стрелке для усиления натяжения.

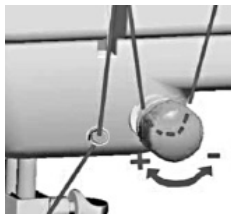

## УСТРЕНЕНИЕ НЕИСПРАВНОСТЕЙ

Проблема	Причина	Устранение
Разрыв верхней нити	Неправильная заправка верхней нити	Заправьте нить заново
	Чрезмерное натяжение нити	Ослабьте натяжение
	Нитка чрезмерно толстая для иглы	Выберите более толстую иглу
	Неправильное положение иглы	Извлеките иглу и установите заново
	Дефектная шпуля	Замените шпулю на более качественную
Пропуск стежков	Деформированная игла	Установите новую иглу
	Неправильное положение иглы	Замените иглу и выполните заправку заново
Пропуск стежков	Деформированная игла	Установите более качественную иглу
	Неправильный размер иглы	Выберите иглу в соответствии с ниткой и тканью
	Сбой в работе прижимной лапки	Проверьте и измените настройку прижимной лапки
	Неправильная заправка нити в иглу	Выполните заправку нитки заново

Проблема	Причина	Устранение
Поломка иглы	Деформированная игла	Установите более качественную иглу
	Неправильное положение иглы	Проверьте правильность установки иглы (плоская сторона сзади)
	Неправильный размер иглы (относительно ткани)	Выберите соответствующую иглу
	Сбой в работе прижимной лапки	Установите прижимную лапку правильно
	Чрезмерное натяжение нити	Отрегулируйте натяжение нити
	Во время шитья запрещается тянуть ткань с усилием	Выполняйте это условие
	Неправильная заправка нити в иглу	Выполните заправку нити заново
Слабый шов (образование петель)	Неправильная заправка верхней нити	Проверьте заправку нити
	Неправильная установка нижней шпули	Исправьте положение шпули
	Неправильная регулировка шага стежка	Выберите швейную иглу с соответствующими характеристиками

Проблема	Причина	Устранение
	Чрезмерное натяжение	Отрегулируйте натяжение нити
Складки на ткани	Большая игла для ткани	Выберите наиболее подходящую иглу
	Неправильная регулировка шага стежка	Выберите соответствующий режим для короткой подачи ткани
	Чрезмерное натяжение верхней нити	Отрегулируйте натяжение верхней нити
Неровные стежки и неравномерная подача ткани	Низкое качество нити	Выберите качественные нити
	Неправильная заправка нижней нити Мятая ткань	Измените заправку нити  Не тяните и не подталкивайте ткань при шитье
Запутывание нити	Верхняя нить образовала петлю на нитевдевателе	Основной причиной является неправильная заправка нити. Отрежьте нить, удалите петли и заправьте нить заново
	Верхняя нить образовала петлю на шпуле	Установите на место задвижную пластину перед процессом шитья

Проблема	Причина	Устранение
Игла установлена неправильно	Игла задевает пластину	<ol style="list-style-type: none"> <li>1. Выберите режим «1»</li> <li>2. Возьмите плоскую отвертку.</li> <li>3. Поднимите прижимную лапку.</li> <li>4. Снимите прижимную лапку.</li> <li>5. Найдите защитную наклейку «Q.C. passed»</li> </ol>

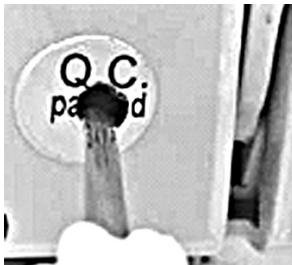

7. Если игла выдвинута вперед, проверните винт по часовой стрелке и отодвиньте иглу в центр игольной пластины



8. Если игла выдвинута назад, проверните винт против часовой стрелки и отодвиньте иглу в центр игольной пластины

9. После такой регулировки игла окажется в центре игольной пластины.

**ВНИМАНИЕ!** Швейная игла, нитка и ткань должны соответствовать друг другу.

## ГАРАНТИЙНЫЕ ОБЯЗАТЕЛЬСТВА

На данное изделие предоставляется гарантия 12 месяцев со дня продажи. Гарантия распространяется на дефекты материала и недостатки при изготовлении. В рамках настоящей гарантии изготовитель обязуется отремонтировать или заменить любую деталь, которая была признана неисправной, при условии отправки изделия в адрес продавца. Настоящая гарантия признается лишь в том случае, если изделие применялось в соответствии с данной инструкцией, в него не были внесены изменения, оно не ремонтировалось, не разбиралось неуполномоченными на то специалистами, и не было повреждено в результате неправильного обращения с ним. А также сохранена полная комплектность изделия.

Данная гарантия не распространяется на естественный износ изделия, а также на механические повреждения; воздействие внешней или агрессивной среды; повреждения, вызванные избыточным напряжением сети. Гарантия вступает в силу только в том случае, если дата покупки подтверждена печатью и подписью продавца на гарантийном талоне. Гарантийный ремонт не влияет на продление гарантийного срока и не инициирует начало новой гарантии.

Согласно п. 2 ст. 5 Федерального закона РФ «О защите прав потребителей», производителем установлен минимальный срок службы для данного изделия, который составляет не менее 2 лет с момента производства при условии, что эксплуатация изделия производится в строгом соответствии с настоящей инструкцией и предъявляемыми техническими требованиями.



## ТЕХНИЧЕСКАЯ СПЕЦИФИКАЦИЯ

Напряжение: 220 В

Частота: 50 Гц

Размеры без упаковки: 33.5\*17\*30.5 см

Вес нетто: 2.9 кг

Цвет: белый

\*Напряжение питающей сети должно совпадать с указанной на изделии

## УТИЛИЗАЦИЯ

Упаковочные материалы являются экологически чистыми и могут быть переработаны.

Товары с указанным символом не должны утилизироваться вместе с обычными бытовыми отходами. Для дальнейшей переработки этих продуктов, необходимо сдать их на специализированный сборный пункт.



С адресами и телефонами авторизованных сервисных центров и полным ассортиментом продукции вы можете ознакомиться на сайтах:

**[www.vlkgroup.it](http://www.vlkgroup.it), [www.kromax.ru](http://www.kromax.ru)**



**[www.vlkgroup.it](http://www.vlkgroup.it), [www.kromax.ru](http://www.kromax.ru)**

** 8(800) 5555-88-3**

ПРОИЗВОДИТЕЛЬ: Компания VLK srl, via Risorgimento, 21 - 38070 Stenico (TN) Italy / Рисогрименто, 21, Стенико, Тренто, Трентино-Альто Адидже, Италия

ИЗГОТОВИТЕЛЬ: Evolution Technology Co., Ltd. / Эволюшен Технолоджи Ко Лтд, Китай, Шанхай, Мейшенг, 177, стр.3

ИМПОРТЕР: ООО «Евротрейд», 125319, г. Москва, ул. Академика Ильюшина, д. 4, корп.1, офис 1