

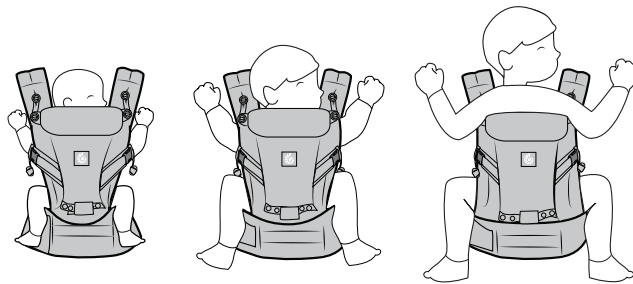

# INSTRUCTION MANUAL



---

**ADAPT**  
3 POSITION BABY CARRIER

## IMPORTANT! KEEP INSTRUCTIONS FOR FUTURE REFERENCE AND USE.

### ⚠ WARNING: FALL AND SUFFOCATION HAZARD

#### FALL HAZARD – Baby can fall through a wide leg opening or out of Carrier.

- Before each use, make sure all fasteners are secure.
- Take special care when leaning or walking.
- Never bend at waist; bend at knees.
- DO NOT USE the carrier for babies weighing less than 7 lbs (3.2 kg).
- Only use this Carrier for babies between 7 lbs (3.2 kg) and 45 lbs (20 kg).
- To prevent hazards from falling, ensure that your child is securely positioned in the carrier.

#### SUFFOCATION HAZARD – Babies under 4 months can suffocate in this product if face is pressed tight against your body.

- Do not strap baby too tight against your body.
- Allow room for head movement.
- Keep baby's face free from obstructions at all times.

#### WARNING:

- Constantly monitor your child and ensure that the mouth and nose are unobstructed.
- For pre-term, low birthweight babies and children with medical conditions, seek advice from a health professional before using this product.
- Ensure that your child's chin is not resting on his chest as his breathing may be restricted, which could lead to suffocation.
- Your balance may be adversely affected by your movement and that of your child.
- Take care when bending or leaning forward or sideways.
- Do not allow baby to insert his fingers into a buckle opening.
- Never leave baby unattended in or with the Ergobaby™ Carrier.
- This carrier is not suitable for use during sporting activities, eg. running, cycling, swimming and skiing.

## ADAPT BABY CARRIER PARTS

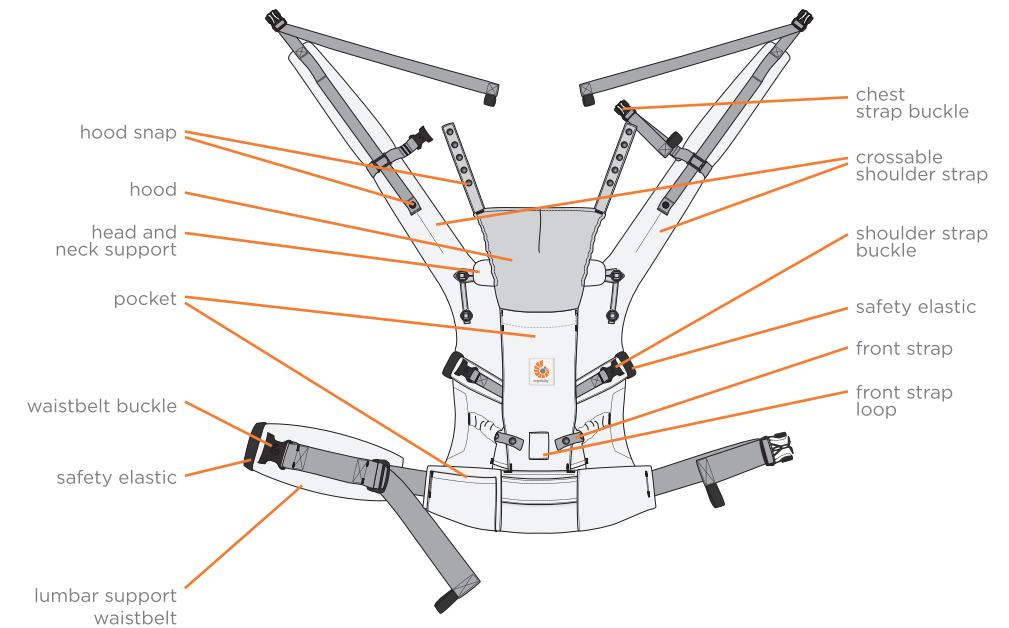

FRONT VIEW

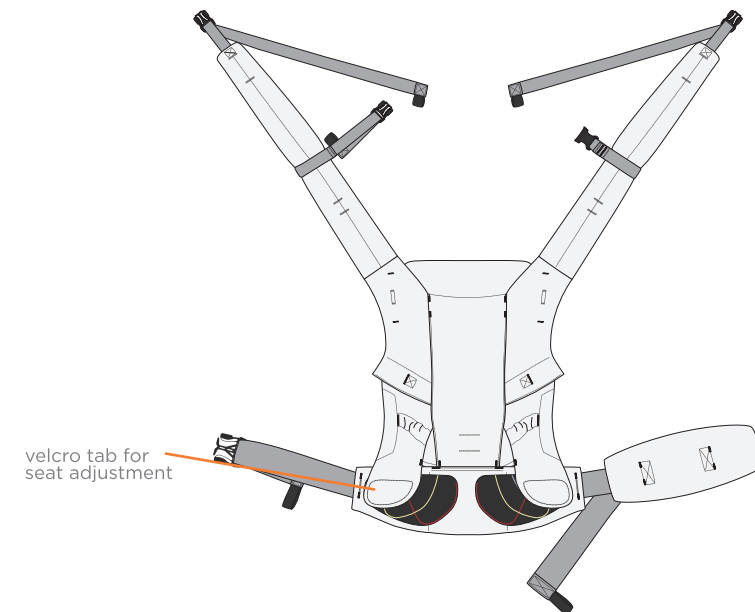

INSIDE VIEW

## TABLE OF CONTENTS

- 1 How to adapt the carrier to baby's size** p. 6-9  
**ES** Cómo adaptar la mochila al tamaño del bebé **FR** Comment adapter le porte-bébé en fonction de la taille du bébé  
**DE** Anpassung der Babytrage an die Größe des Babys **JP** アダプト・ベビーキャリアのサイズ調整の仕方  
**KR** 아이의 성장에 맞게 아기띠를 조절 하는 방법 **NL** De babydraagzak aan de grootte van de baby aanpassen **PL** W jaki sposób dopasować nosidelnko do wymiarów dziecka **IT** Come adattare il Marsupio alle dimensioni del bambino **LV** Kā pielāgot ķengursomu mazūla izmēriem **CZ** Jak přizpůsobit nosítko k velikosti dítěte **DK** Sådan tilpasser du bæreselen efter dit barns størrelse **SK** Ako prispôsobiť nosič k veľkosti dieťaťa **GR** Πώς να προσαρμόσετε το μάρσιπο στις διαστάσεις του μωρού **SV** Hur bärselen anpassas till barnets storlek **HU** A kenguru beállítása a baba méretéhez **PT** Como adaptar o marsúpio/mochila porta-bebês ao tamanho do bebé **RO** Cum adaptați marsupiul la mărimea copilului
- 2 Baby positioning checklist and tips** p. 10-11  
**ES** Lista de comprobación y consejos para la colocación del bebé **FR** Astuces et points à contrôler pour un positionnement correct du bébé  
**DE** Checkliste und Tipps zur Platzierung des Babys in der Trage **JP** お子さまの正しい抱き方 チェックリスト  
**KR** 아이 자세를 위한 체크리스트와 팁 **NL** Baby positionering checklijst en tips **PL** Należy poprawić ułożenie dziecka zgodnie z zaleceniami listy kontrolnej oraz wskazówkami **IT** Lista per controllare la posizione del bambino e consigli **LV** Mazūļa novietošana pareizā pozīcijā, pārbaudāmo darbību saraksts un padomi **CZ** Tipy a návod jak dítě správně polohovat **DK** Tjekliste og tips for optimal placering af baby i bæreselen **SK** Tipy a návod ako dieťa správne polohovať **GR** Θέση μωρού, λίστα αναφορών και συμβουλές.  
**SV** Korrekt babyplacering checklista och tips **HU** Ellenőrzőlista és tippek a gyermek behelyezéséhez **PT** Lista de verificação e conselhos acerca do posicionamento do bebé **RO** Modalități de poziționare a copilului și sfaturi
- 3 Ages and stages - General guidelines** p.12  
**ES** Edades y etapas – Instrucciones generales **FR** Âges et étapes : recommandations générales **DE** Alter und Entwicklungsstadien – Allgemeine Richtlinien **JP** 対象月齢 **KR** 연령과 단계 – 일반적인 가이드라인 **NL** Leeftijden en stadia – Algemene richtlijnen  
**PL** Wiek i etapy rozwoju – Ogólne wytyczne **IT** Età e fasi – Linee guida generali **LV** Vecumi un stāvokļi - vispārīgi norādījumi  
**CZ** Věk a etapy - obecné zásady **DK** Alder og trin - Generelle retningslinjer **SK** Vek a etapy - obecné zásady **GR** Ηλικίες και στάδια - Γενικές κατευθυντήριες γραμμές **SV** Ålder och stadier - allmänna riktlinjer **HU** Korok és fokozatok - Általános útmutató **PT** Idades e fases - Orientações gerais **RO** Vârste și perioade - Indicații generale
- 4 How to attach the carrier waistbelt** p. 12  
**ES** Cómo abrochar el cinturón de la mochila **FR** Comment attacher la ceinture ventrale du porte-bébé **DE** Befestigung des Hüftgurts der Babytrage **JP** ベビーキャリア ウエストベルトの調節方法 **KR** 아기띠 허리벨트 착용 방법 **NL** De heupriem van de babydrager vastmaken **PL** W jaki sposób zapiąć pas biodrowy nosidelnka **IT** Come inserire la cintura ventrale del Marsupio **LV** Kā piestiprināt ķengursomu jostas siksnai **CZ** Jak připevnit pás nosítka **DK** Sådan fastgøres bæreselens mavebælte **SK** Ako pripevniť pás nosiča **GR** Πώς να συνδέετε τη ζώνη μέσης του μάρσιπου **SV** Hur bärselens midjebälte fästs **HU** A kenguru derékövénék rögzítése **PT** Como colocar o cinto do marsúpio/mochila porta-bebês **RO** Cum fixați centura de șold a marsupiului

- 5 Front inward-facing carry with crisscross ("X") straps** p. 13  
**ES** Posición frontal mirando hacia dentro con tirantes cruzados ("X") **FR** Position de portage ventral face au porteur avec les bretelles entrecroisées **DE** Bauchtrageweise mit überkreuzten Schultergurten **JP** 対面抱き 肩ストラップ クロス装着  
**KR** 어깨 끈 X자 형태로 앞으로 메기 **NL** Op de buik naar binnen gericht met de gekruiste riemen **PL** Pozycja noszenia dziecka z przodu z twarzą zwróconą do osoby noszącej z krzyżującymi się szelkami **IT** Il bambino viene posizionato davanti, rivolto verso chi lo porta, con le cinghie in posizione incrociata "X" **LV** Pozīcija uz vēdera ar sejiņu pret nēsātāju ar sakrustotām (X) siksnām **CZ** Přední nošení čelem dovnitř s překříženými popruhy ve tvaru ("X") **DK** Placering af baby mave-mod-mave med krydsede ("X") stropper **SK** Predné nosenie čelom dovnútra s prekríženými popruhmi v tvare ("X") **GR** Μεταφορά προς τα μπρός, εσωτερική φορά με σταυρωτούς («X») ιμάντες **SV** Bära mage inåtriktad med korsade remmar **HU** Hordozás elől, szülő felé néző pozícióban, keresztben rögzített („X”) szjakkal **PT** Posição frontal, virado para dentro com alças em cruz ("X") **RO** Poziția de purtare fata in fata a copilului - cu prinderea in "X" a bretelelor de umar
- 6 Front inward-facing carry with parallel ("H") straps** p.14  
**ES** Posición frontal mirando hacia dentro con tirantes paralelos ("H") **FR** Position de portage ventral face au porteur avec les bretelles parallèles **DE** Bauchtrageweise mit gerade verlaufenden Schultergurten und Nackengurt **JP** 対面抱き 肩ストラップ パラレル装着  
**KR** 어깨 끈 H자 형태로 앞으로 메기 **NL** Op de buik naar binnen gericht met de rechte riemen **PL** Pozycja noszenia dziecka z przodu z twarzą zwróconą do osoby noszącej z szelkami równoległymi **IT** Il bambino viene posizionato davanti, rivolto verso chi lo porta, con le cinghie in posizione parallele "H" **LV** Pozīcija uz vēdera ar sejiņu pret nēsātāju ar paralēlām (H) siksnām **CZ** Přední nošení čelem dovnitř s popruhy v rovnoběžné pozici ("H") **DK** Placering af baby mave-mod-mave med parallelle stropper (formet som H) **SK** Predné nosenie čelom dovnútra s popruhmi v rovnobežnej polohe ("H") **GR** Μεταφορά προς τα μπρός, εσωτερική φορά δέσιμο με παράλληλους («H») ιμάντες **SV** Bära mage inåtriktad med parallella remmar **HU** Hordozás elől, szülő felé néző pozícióban, párhuzamosan rögzített („H”) szjakkal **PT** Posição frontal, virado para dentro com alças paralelas ("H") **RO** Poziția de purtare fata in fata a copilului - cu prinderea in "H" a bretelelor de umar
- 7 Hip Carry** p. 15  
**ES** Posición en la cadera **FR** Portage sur la hanche **DE** Hüfttrageweise **JP** 腰抱き **KR** 옆으로 메기 **NL** Dragen op de heup **PL** Pozycja noszenia dziecka na biodrze **IT** Posizione sul fianco **LV** Pozīcija nēsāšanai uz gurna **CZ** Nošení na boku **DK** Bæreposition på hoften **SK** Nosenie na boku **GR** Μεταφορά στο πλάι **SV** Bära på höften **HU** Csípőn hordozás **PT** Posição de transporte sobre a anca **RO** Purtare pe șold
- 8 Back Carry** p. 16  
**ES** Posición en la espalda **FR** Portage dorsal **DE** Rückentrageweise **JP** おんぶ **KR** 뒤로 메기 **NL** Op de rug dragen- gezicht kind naar u toe **PL** Pozycja noszenia dziecka na plecach **IT** Posizione sulla schiena **LV** Nēsāšana uz muguras **CZ** Nošení na zádech **DK** Bæreposition på ryg **SK** Nosenie na chrbte **GR** Μεταφορά στην πλάτη **SV** Bära på ryggen **HU** Háton hordozás **PT** Posição de transporte dorsal **RO** Purtare in spatele purtătorului
- 9 Care instructions** p. 17  
**ES** Instrucciones de cuidado **FR** Instructions concernant l'entretien **DE** Pflegehinweise **JP** お手入れ方法 **KR** 세탁 방법 **NL** Onderhoudsinstructies **PL** Instrukcje noszenia **IT** Istruzioni d'uso **LV** Instrukcijas kopšanai **CZ** Pokyny k údržbě **DK** Vaskeanvisninger **SK** Pokyny k údržbe **GR** Οδηγίες φροντίδας **SV** Skötselråd **HU** Kezelési útmutató **PT** Instruções de manutenção **RO** Instrucțiuni de îngrijire
- 10 Warnings** p. 18-42  
**EN** Warnings p. 18-19 **ES** Advertencias p. 19-20 **FR** Avertissements p. 20-21 **DE** Warnungen p. 22-23 **JP** 警告 p. 23-24 **KR** 경고 p. 25 **NL** Waarschuwingen p. 26-27 **PL** Ostrzeżenia p. 27-28 **IT** Attenzione p. 29-30 **LV** Brīdinājumi p. 30-31 **CZ** Výstraha p. 31-32 **DK** Advarsler p. 33-34 **SK** Výstraha p. 34-35 **GR** Προειδοποιήσεις p. 35-36 **SV** Varningar p. 37-38 **HU** Figyelmeztetések p. 38-39 **PT** Advertências p. 39-40 **RO** Avertizări p. 41-42



More tips and videos on  
[ergobaby.com](http://ergobaby.com)

# 1 HOW TO ADAPT THE CARRIER TO BABY'S SIZE

**1A** Adjust the seat to your baby's size, using the velcro tabs on the waistbelt

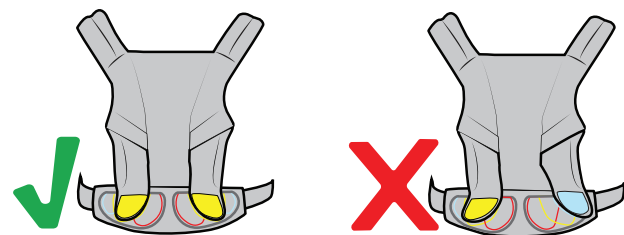
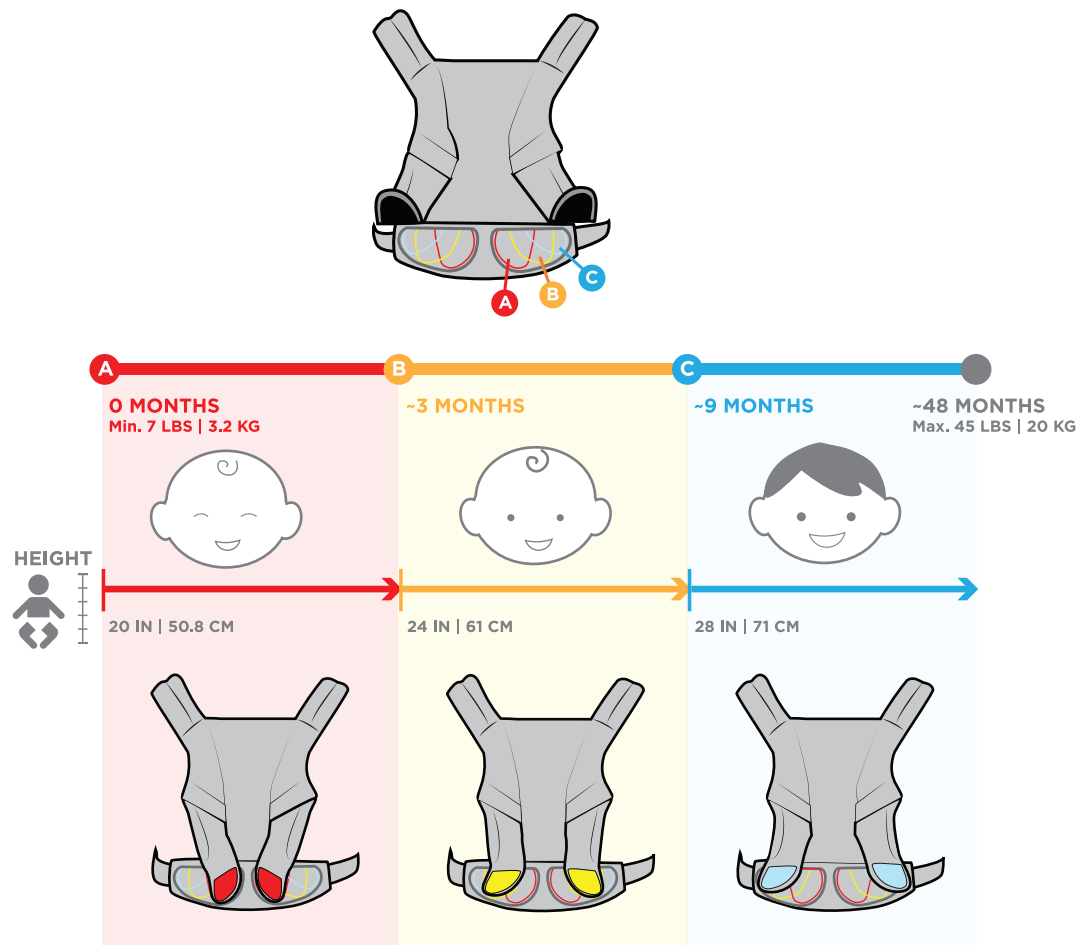

**1B** Pull the front straps to the desired snap position, to support baby's thighs in an ergonomic "M" shape position

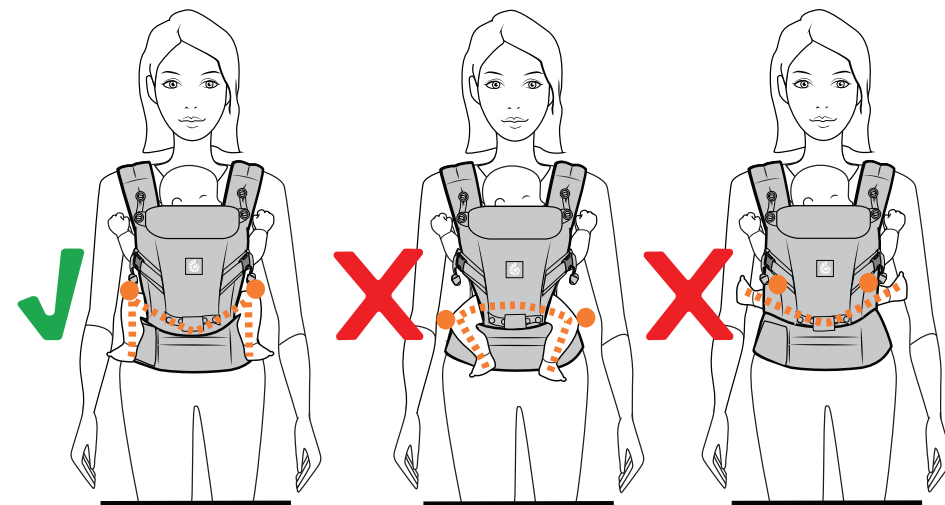
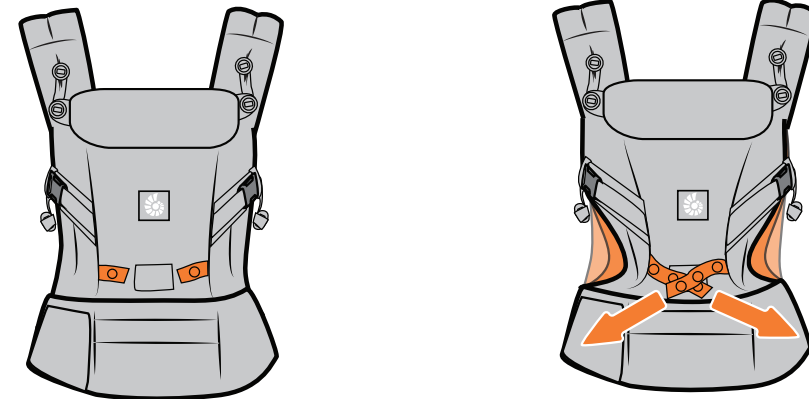



**1C** Position the head and neck support according to baby's age and activity

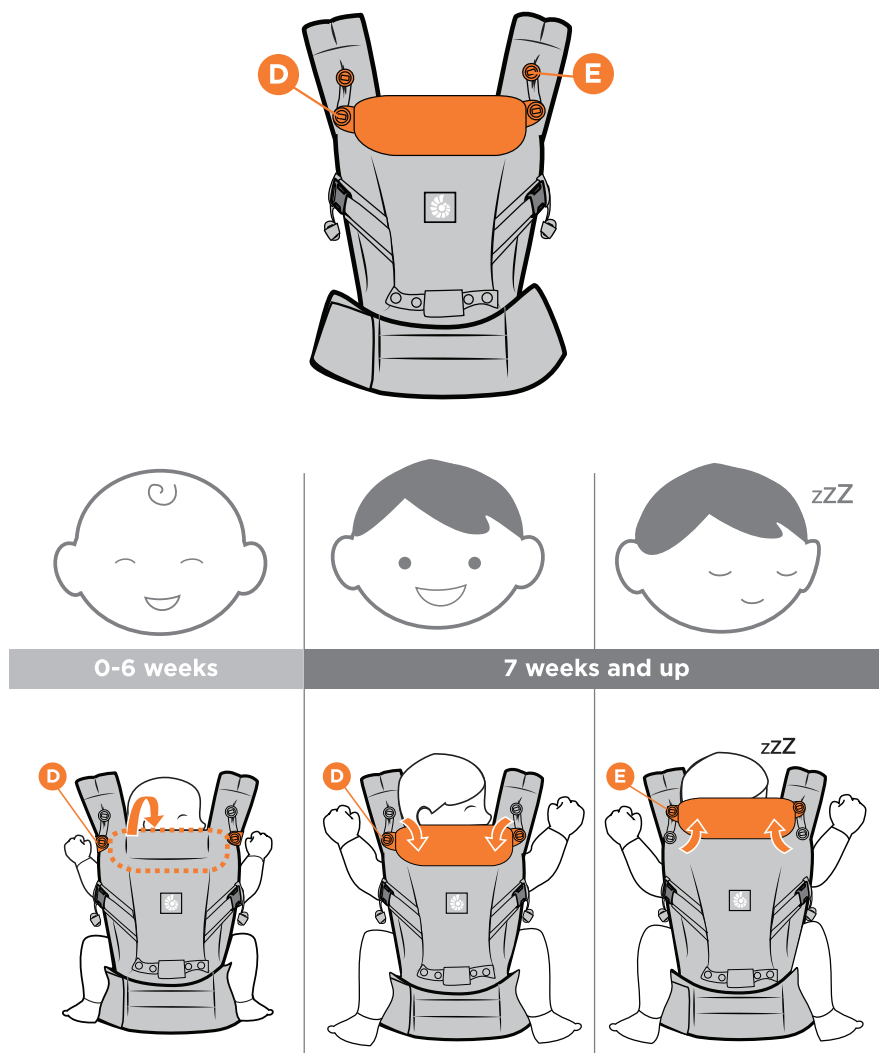

**1** HOW TO ADAPT THE CARRIER TO BABY'S SIZE

- ES** **Cómo adaptar la mochila al tamaño del bebé**  
**1A.** Ajuste el asiento al tamaño de su bebé utilizando las lengüetas de velcro del cinturón  
**1B.** Tire de las correas frontales hasta la posición de ajuste deseada para dar soporte a los muslos del bebé en una posición ergonómica en forma de «M»  
**1C.** Coloque el soporte para el cuello y la cabeza de acuerdo con la edad y lo activo que sea el bebé
- FR** **Comment adapter le porte-bébé en fonction de la taille du bébé**  
**1A.** Ajustez l'assise à la taille de votre bébé à l'aide des scratchs situés sur la ceinture ventrale  
**1B.** Réglez les sangles (situées à l'avant du Porte-Bébé) à l'aide des boutons pressions de manière à ce que bébé soit soutenu par ses cuisses et que ses jambes soient installées ergonomiquement en forme de « M »  
**1C.** Positionnez l'extension pour la tête et la nuque en fonction de l'âge et de l'activité de bébé
- DE** **Anpassung der Babytrage an die Größe des Babys**  
**1A.** Passen Sie den Sitz mittels der Klettverschlüsse am Hüftgurt an die Größe Ihres Babys an  
**1B.** Ziehen Sie die Gurtbänder an der Vorderseite in die gewünschte Druckknopf-Einstellung, um die Anhook-Spreiz-Haltung des Babys optimal zu unterstützen  
**1C.** Positionieren Sie die Kopf- und Nackenstütze entsprechend dem Alter und Aktivitätsgrades des Babys
- JP** **アダプト・ベビーカーのサイズ調整の仕方**  
**1A.** お子さまの身長に合わせて、ハケットシートを調節します。  
**1B.** シートストラップを引き、お子さまの太ももから膝裏までを支えるサイズに調節します。M字型に開脚をしたすわり姿勢を支えるよう調整します。  
**1C.** お子さまの月齢と発達段階に応じて、ヘッド&ネックサポートの留め位置を変えます。
- KR** **아이의 성장에 맞게 아기띠를 조절 하는 방법**  
**1A.** 허리벨트 안쪽의 벨크로 탭의 위치를 조절하여 아이의 성장에 맞게 시트폭과 깊이를 조절해 주십시오.  
**1B.** 등받이 아래 부분에 있는 시트 조절 끈을 이용하여 인체공학적인 "M" 자세를 만들어 주십시오.  
**1C.** 아이의 연령과 활동상태에 따라 머리와 목 받침대의 위치를 조절 해주십시오.
- NL** **De babydraagzak aan de grootte van de baby aanpassen**  
**1A.** Pas het zitje aan de grootte van de baby aan met behulp van de velcrolijps op de heupriem  
**1B.** Klik de drukknoppen van de zitting in de juiste positie om de dijen van de baby in de ergonomisch M-positie te ondersteunen  
**1C.** Stel de hoofd- en neksteun af op de leeftijd en activiteit van de baby
- PL** **W jaki sposób dopasować nosidło do wymiarów dziecka**  
**1A.** W celu dopasowania siedziska do wymiarów dziecka, należy użyć zakładek zapinanych na rzep na pasie biodrowym  
**1B.** Należy przyciągnąć pasy siedziska tak, by podtrzymały uda dziecka „kolano przy kolanie” w ergonomicznej pozycji „M”  
**1C.** Ułożyć podpórę pod główkę oraz szyję zgodnie z wiekiem oraz aktywnością dziecka
- IT** **Come adattare il Marsupio alle dimensioni del bambino**  
**1A.** Regola la seduta in base alle dimensioni del tuo bambino utilizzando le linguette in velcro poste sulla cintura ventrale  
**1B.** Tirare le cinghie anteriori fino alla misura desiderata degli automatici per sostenere le cosce del bambino nella posizione ergonomica "M".  
**1C.** Posiziona il sostegno per la testa e per il collo a seconda dell'età e della vivacità del bambino
- LV** **Kā pielāgot ķengursomu mazuļa izmēriem**  
**1A.** Piemērojiet sēdekli sava mazuļa izmēram, lietojot velcro stiprinājumus, kas atrodas uz jostas siksnas  
**1B.** Savelciet sēdekļa siksnas, lai atbalstītu mazuļa augšstilbus ergonomiskajā "M" pozīcijā  
**1C.** Noregulējiet galvas un kakla atbalstu atkarībā no mazuļa vecuma un aktivitātes
- CZ** **Jak přizpůsobit nosítko k velikosti dítěte**  
**1A.** Sedátko přizpůsobte dle velikosti vašeho dítěte pomocí pásku a poutek na suchý zip  
**1B.** K docílení podpory kolen dítěte do ergonomického tvaru "M", zatáhnete za popruhy až do polohy zaklíknutí  
**1C.** Napoložíte podporu hlavy a krku v závislosti na věku a aktivitě dítěte
- DK** **Sådan tilpasser du bæreselen efter dit barns størrelse**  
**1A.** Juster sædet efter dit barns størrelse ved hjælp af velcro-båndene på maveselen  
**1B.** Træk de forreste stropper i den ønskede indstilling, for at støtte barnets lår i en ergonomisk "M" siddestilling.  
**1C.** Anbring hoved- og nakkestøtten efter barnets alder og aktivitet
- SK** **Ako prispôbiť nosič k veľkosti dieťaťa**  
**1A.** Sedátko prispôbte podľa veľkosti vášho dieťaťa pomocou pásu a pútok na suchý zips  
**1B.** Na docelenie podpory kolen dieťaťa do ergonomického tvaru "M", zatiahnite za popruhy až do polohy zaklíknutia  
**1C.** Napoložte podporu hlavy a krku v závislosti na veku a aktivite dieťaťa
- GR** **Πώς να προσαρμόζετε το μάρσιπο στις διαστάσεις του μωρού**  
**1A.** Ρυθμίστε το κάθισμα στις διαστάσεις του μωρού σας χρησιμοποιώντας τις γλωττίδες από ταινία Velcro στη ζώνη μέσης  
**1B.** Τραβήξτε τους μπροστινούς μόντες στο επιθυμητό άνοιγμα έτσι ώστε να υποστηρίξετε τους μηρούς του μωρού στην εργονομική θέση σε σχήμα «M»  
**1C.** Τοποθετήστε την υποστήριξη του κεφαλιού και του αυχένα σύμφωνα με την ηλικία και την κινητικότητα του μωρού
- SV** **Hur bärselen anpassas till barnets storlek**  
**1A.** Justera sitsen efter babys storlek, använd kardborstängningen på midjebältet  
**1B.** Dra i sitsremmarna för att stödja babys knän i höjd med låren i en ergonomisk "M" position  
**1C.** Placera huvud- och nackstödet enligt babys ålder och aktivitet
- HU** **A kenguru beállítása a baba méretéhez**  
**1A.** A derékövön lévő tépőzárral állítsa be a pozíciót a baba méretének megfelelően  
**1B.** Állítsa és csatlakoztassa az elülső szíjakat a kívánt pozícióba, hogy megfelelően alátámassza a gyermek combjait az ergonomikus „M” pozícióban.  
**1C.** Állítsa be a fej-, és nyakátmaszt a baba korának és aktivitásának megfelelően
- PT** **Como adaptar o marsúpio/mochila porta-bebés ao tamanho do bebé**  
**1A.** Para ajustar o assento ao tamanho do seu bebé, utilize os fechos de velcro existentes no cinto  
**1B.** Puxe as alças da frente até à posição desejada, de modo a apoiar as coxas do bebé numa posição ergonómica em forma de "M"  
**1C.** Ajuste o apoio para cabeça e pescoço de acordo com a idade e o nível de atividade do bebé
- RO** **Cum adaptați marsupii la mărimea copilului**  
**1A.** Reglați șezutul în funcție de mărimea copilului, cu ajutorul benzilor cu scai de pe centura pentru șold  
**1B.** Trageți bretelele din fata la nivelul dorit, astfel încât sa ofere suport coapselor copilului, în poziția ergonomică "M"  
**1C.** Reglați poziția suportului pentru cap și gât în funcție de vârsta și activitatea copilului

## 2 BABY POSITIONING CHECKLIST AND TIPS

2A Spread-squat, "M" shape leg position (thighs supported)

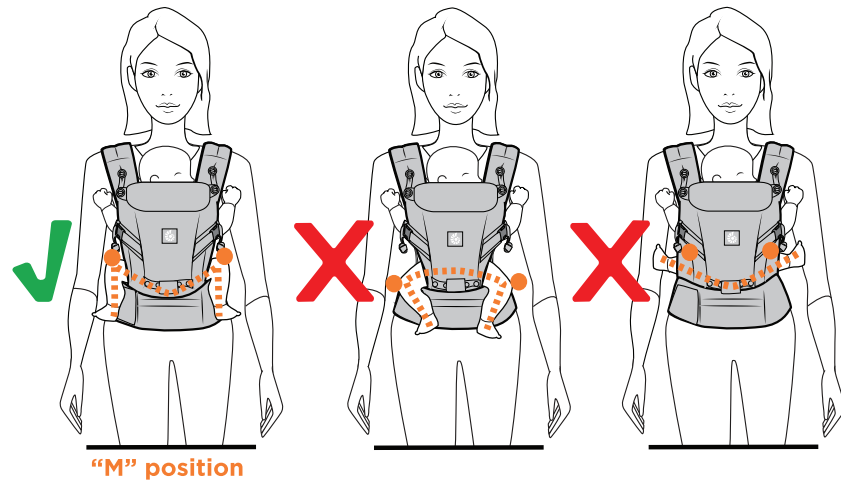

2B Spine in "C" shape

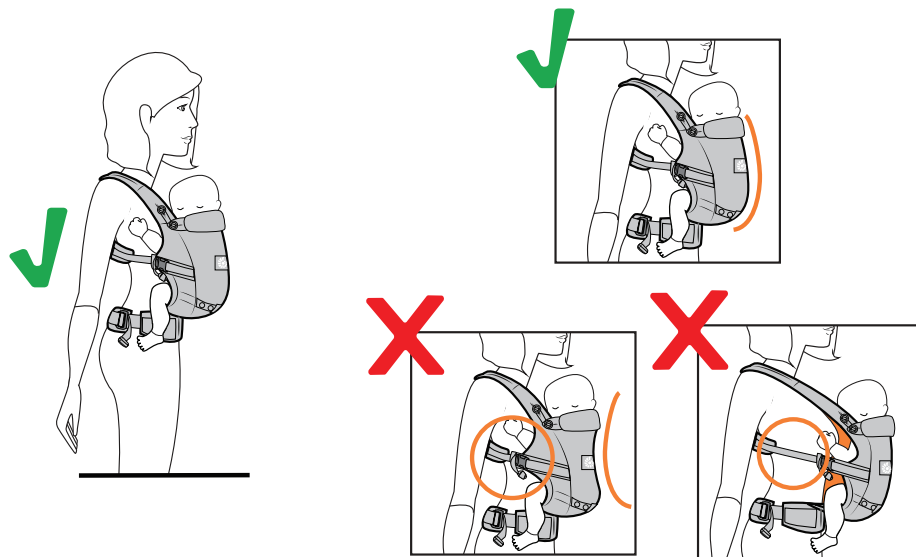

2C Baby close enough to kiss, high on your body

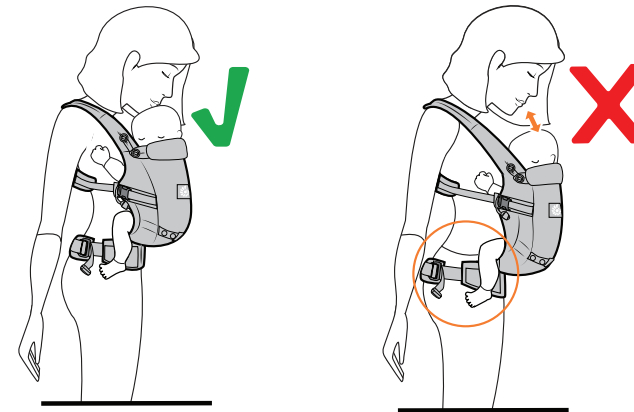

2D Head supported for babies 0-4 months and until baby has strong head and neck control

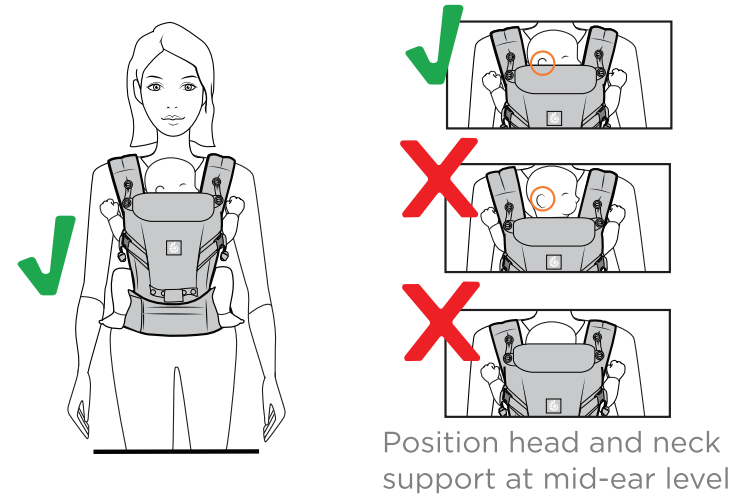

2E Open airway and visible face at all times

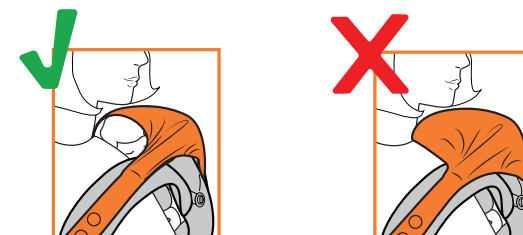

### 3 AGES AND STAGES - GENERAL GUIDELINES

← Max. 45 lbs / 20 kg →

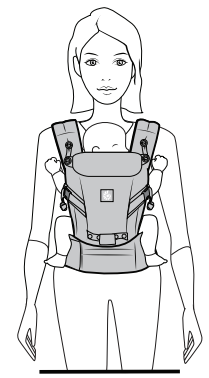

**FRONT INWARD CARRY**  
Min. 7 lbs / 3.2 kg  
& Min. 20 inches / 50.8 cm

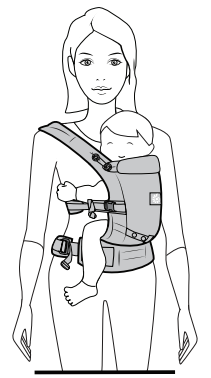

**HIP CARRY**  
Min. 17.2 lbs / 7.8 kg  
(~ 6 months)

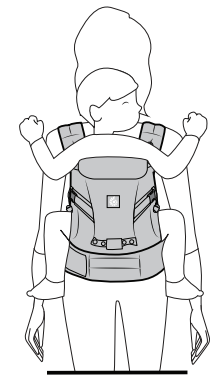

**BACK CARRY**  
Min. 17.2 lbs / 7.8 kg  
(~ 6 months)

### 4 HOW TO ATTACH THE CARRIER WAISTBELT

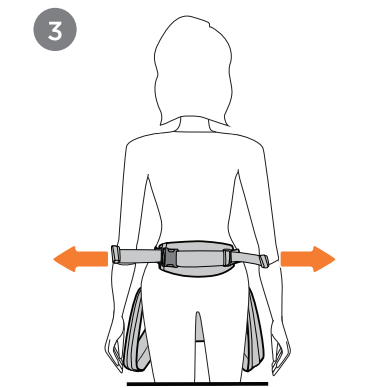
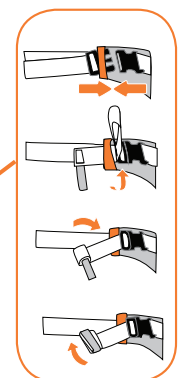
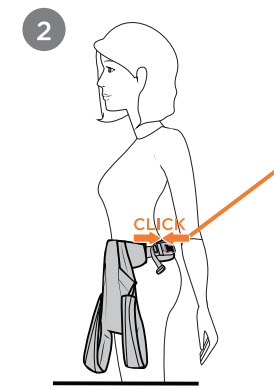
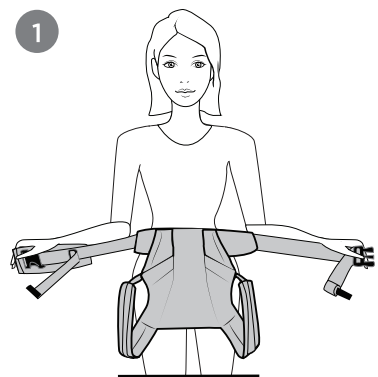
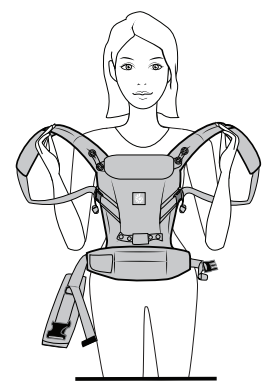

### 5 FRONT INWARD-FACING CARRY WITH CRISSCROSS ("X") STRAPS

Min. 7 lbs / 3.2 kg & Min. 20 inches / 50.8 cm

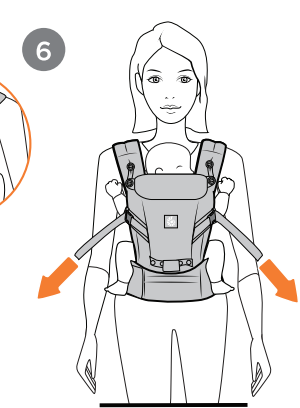
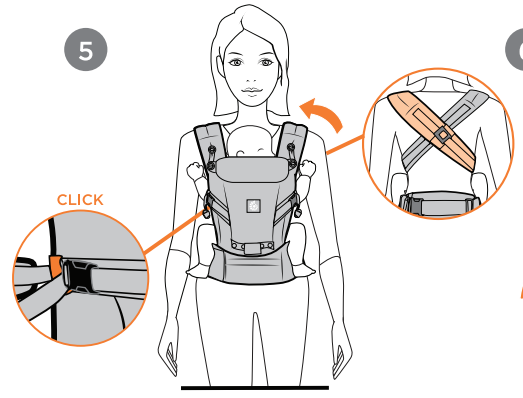
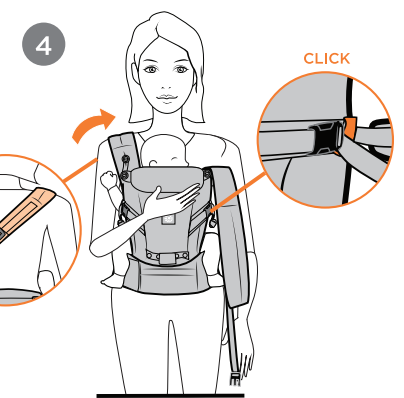
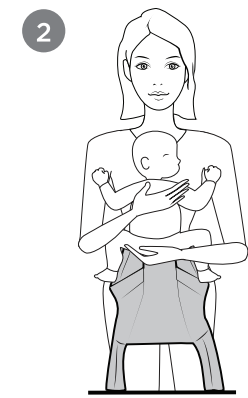
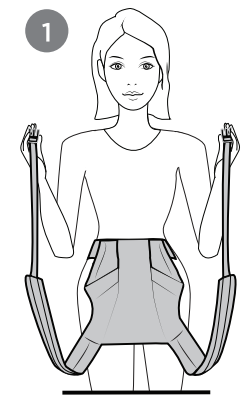
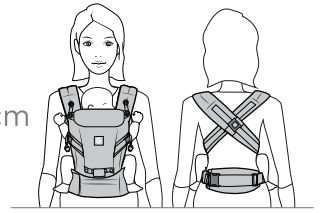

# 6 FRONT INWARD-FACING CARRY WITH PARALLEL ("H") STRAPS

Min. 7 lbs / 3.2 kg & Min. 20 inches / 50.8 cm

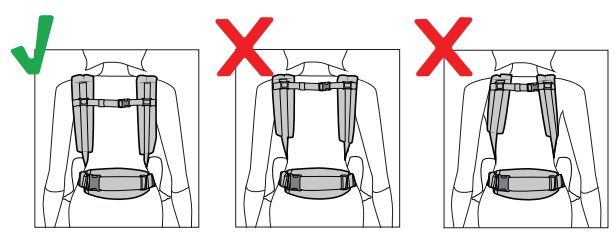
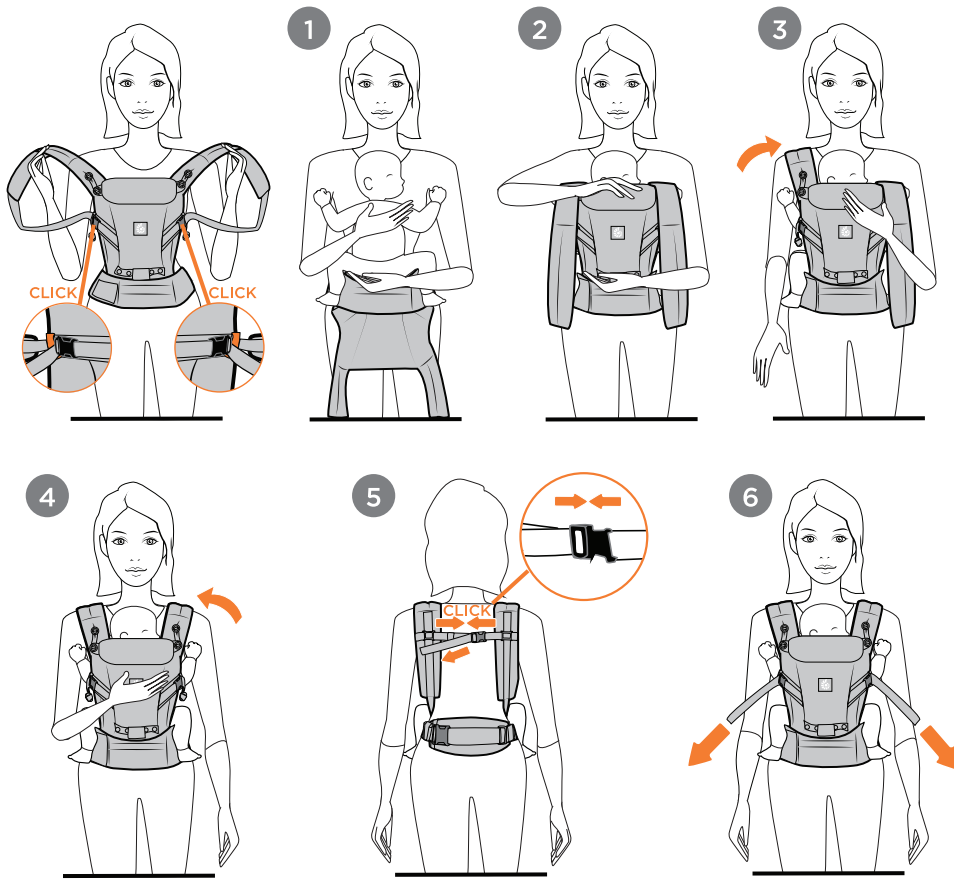
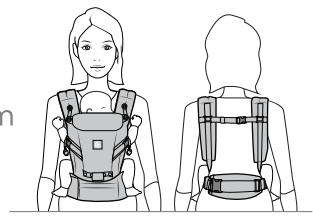

# 7 HIP CARRY

Min. 17.2 lbs / 7.8 kg

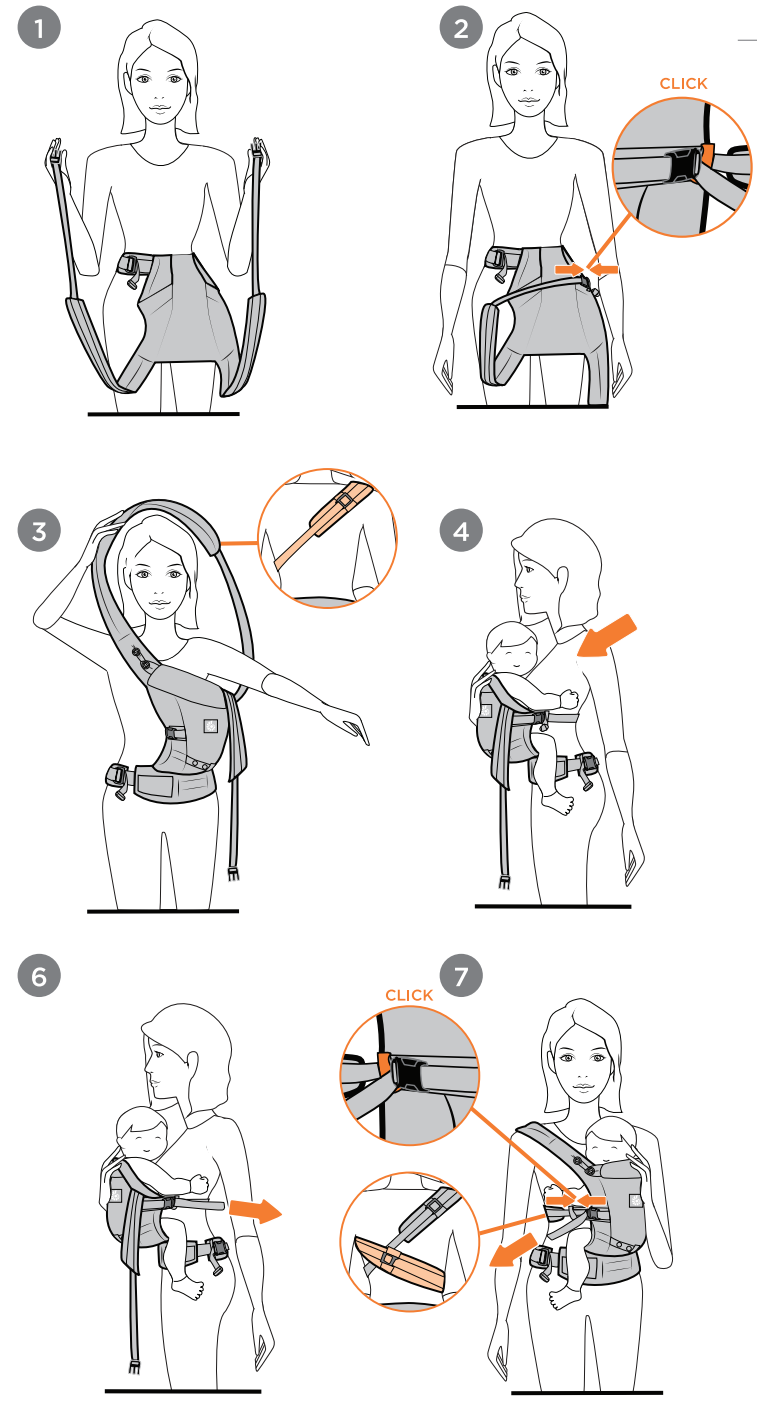
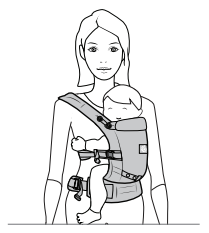



8

**BACK CARRY**

Min. 17.2 lbs / 7.8 kg

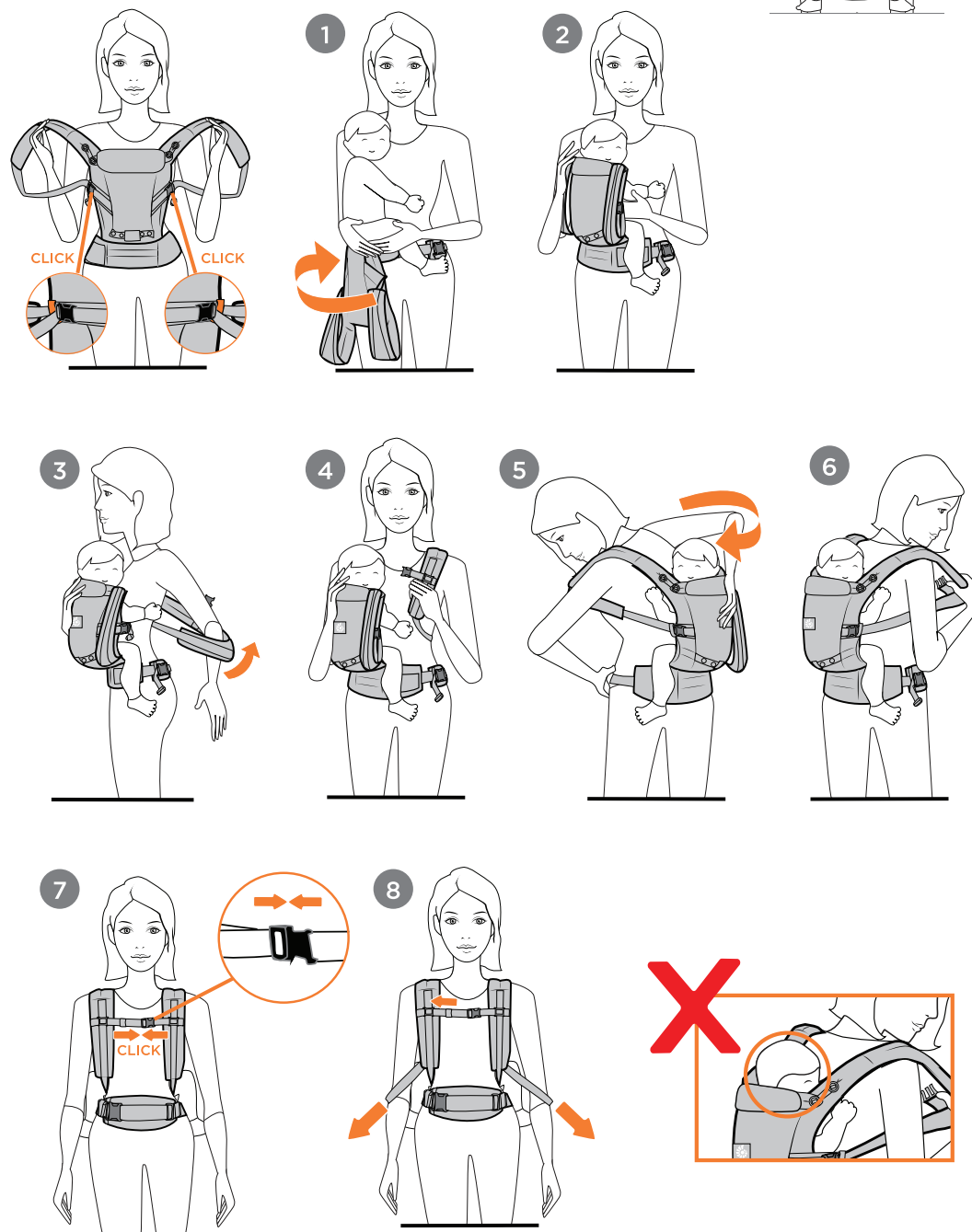
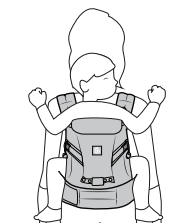

9

**CARE INSTRUCTIONS**

Machine wash cold. Do not bleach. Tumble dry low. Do not iron. Do not dry clean.

- EN WASH INSTRUCTIONS:**  
Before washing, fasten all buckles and hook and loop fasteners (velcro). Use mild detergent when washing. Do not machine wash frequently. Do not use detergents with bleach, perfumes, dyes, chlorine, or optical brightener.
- ES INSTRUCCIONES DE LAVADO:** Antes de lavar la mochila, abrahe todas las hebillas y cierres de velcro. Utilice detergente suave para lavar este producto. No lave a máquina con frecuencia. No use detergentes con lejía, tintes, perfumes, cloro o abrillantadores ópticos.
- FR INSTRUCTIONS DE LAVAGE :**  
Avant le lavage, fermez toutes les boucles et attachez les scratchs (Velcro). Utilisez une lessive douce pour le lavage. Les lavages fréquents en machine sont déconseillés. Ne pas utiliser de lessive contenant de l'eau de javel, des parfums, des colorants, du chlore ou un agent azurant.
- DE WASCHANLEITUNG:**  
Vor dem Waschen alle Schnallen und Klettverschlüsse schließen. Zur Reinigung milde Reinigungsmittel verwenden. Nicht zu häufig in der Maschine waschen. Keine Reinigungsmittel mit Bleichmitteln, Duftstoffen, Färbemitteln, Chlor oder optischen Aufhellern verwenden.
- JP お手入れ方法**  
すべてのバックル、着脱テープを留め、すべてのストラップをストラップまとめゴムからはずして、洗濯ネットに入れます。弱モード、冷水で中性洗剤を用いて洗います。洗濯機の使用は控え目にしてください。蛍光増白剤入り洗剤、塩素系漂白剤は使用しないでください。
- KR 세탁 시 주의사항**  
세탁 전 모든 버클과 벨크로를 채우십시오. 중성세제로 세탁하십시오. 세탁기 사용을 자제해 주십시오. 표백, 향, 염료, 염소 또는 형광발광제가 들어있는 세제를 사용하지 마십시오.
- HU WASINSTRUCTIES:**  
Maak voor het wassen alle riemen en velcrosluitingen vast. Een zacht wasmiddel gebruiken. Vaak wassen in de machine wordt afgeraden. Geen wasmiddelen gebruiken die bleek, parfums, kleurstoffen, chloor of optische wilmakers bevatten.
- PL INSTRUKCJE PRANIA:**  
Przed praniem należy zapiąć wszystkie klamry oraz zapięcia z haczykiem i pętlą (rzep). Do prania należy używać łagodnego detergentu. Nie prać w pralce często. Nie używać detergentów z wybielaczem, środków zapachowych, barwników, chloru ani wybielaczy optycznych.
- IT ISTRUZIONI PER IL LAVAGGIO:** Prima di lavare il marsupio agganciare tutte le fibbie e le chiusure a strappo (velcro). Utilizzare un detergente delicato per il lavaggio. Non lavatelo troppo spesso in lavatrice. Non usare detergenti con candeggina, profumi, tinte, cloro o sbiancanti ottici.
- LV MAZĢĀŠANAS INSTRUKCIJA:**  
Pirms mazgāšanas nostipriniet visas sprādzes un līpslēdzēja (velcro) stiprinājumus. Mazgājot izmantojiet vieglu mazgāšanas līdzekli. Bieži nemazgājiet veļas mazgāšanas mašīnā. Neizmantojiet mazgāšanas līdzekļus ar balinātājiem, smaržvielām, krāsvielām, hloru vai optiskajiem balinātājiem.
- CZ POKYNY PRO PRÁNÍ:**  
Před praním upevněte všechny spony, háčky a smyčkové přezky (suchý zip). Při praní používejte prací prášek pro jemné textilie. Neperte často v pračce. Používejte prací prostředky bez bělicích činidel, parfémů, barviv, chlóru či optických zjasňovačů.
- DK VASKEANVISNINGER:** Spænd alle spænder og kroge fast før vask. Vaskes ved brug af et mildt sæbemiddel. Bør ikke maskinvaskes jævnligt. Brug ikke vaskemiddel med blegemiddel, parfume, farvestof, klor eller optisk hvidt.
- SK POKYNY PRE PRANIE:**  
Pred praním upevnite všetky spony, háčiky a slučkové pracky (suchý zips). Pri praní používajte prací prášok pre jemné textilie. Neperte často v pračke. Používajte pracie prostriedky bez bieliacich činidel, parfémov, farbív, chlóru či optických zjasňovačov.
- GR ΟΔΗΓΙΕΣ ΠΛΥΣΙΜΑΤΟΣ:**  
Πριν το πλύσιμο, δέστε όλες τις αγκράφες και συνδέστε και κλείνετε τις λωπιδίες (από ταίνια Velcro). Χρησιμοποιήστε ήπιο απορρυπαντικό για το πλύσιμο. Μην πλένετε συχνά στο πλυντήριο. Μην χρησιμοποιείτε απορρυπαντικά με λευκαντικά, αρώματα, βαφές, χλωρίνη, ή οπτικό λευκαντικό.
- SV TVÄTTINSTRUKTIONER:**  
Innan tvätt, fäst alla spännen och krok- och ögelfästen (kardborre). Använd mild tvättmedel vid tvätt. Maskintvätta inte ofta. Använd inte tvättmedel som innehåller blekmedel, parfym, färgämnen, klor eller optiska vitmedel.
- HU MOSÁSI UTASÍTÁSOK:**  
Mosás előtt rögzítsen minden csatot és tépőzárát. A mosáskor csak enyhé mosószert használjon. Ne alkalmazzon gyakran gépi mosást. Ne használjon fehérítő hatású mosószert, illatszereket, színezőanyagokat, klórt vagy optikai fehérítőt.
- PT INSTRUÇÕES DE LAVAGEM:**  
Antes de lavar, aperte todas as fivelas e fechos de velcro. Utilize um detergente suave. Evite utilizar a máquina de lavar com demasiada frequência. Não utilize detergentes com líxivia, perfumes, pigmentos, cloro ou branqueadores ópticos.
- RO INSTRUCȚIUNI DE SPĂLARE:**  
Înainte de a spăla marsupii, închideți toate cataramele și lipiți benzile cu scai (velcro). Folosiți detergent slab pentru spălare. Nu spălați frecvent marsupiul în mașina de spălat. Nu utilizați detergenți cu înălbitor, parfum, vopsea, clor sau substanțe de limpezire.

# 10 WARNINGS

EN

## IMPORTANT! KEEP INSTRUCTIONS FOR FUTURE REFERENCE AND USE.

### ⚠️ WARNING: FALL AND SUFFOCATION HAZARD

#### FALL HAZARD – Baby can fall through a wide leg opening or out of Carrier.

- Before each use, make sure all fasteners are secure.
- Take special care when leaning or walking.
- Never bend at waist; bend at knees.
- DO NOT USE the carrier for babies weighing less than 7 lbs (3.2 kg).
- Only use this Carrier for babies between 7 lbs (3.2 kg) and 45 lbs (20 kg).
- To prevent hazards from falling, ensure that your child is securely positioned in the carrier.

#### SUFFOCATION HAZARD – Babies under 4 months can suffocate in this product if face is pressed tight against your body.

- Do not strap baby too tight against your body.
- Allow room for head movement.
- Keep baby's face free from obstructions at all times.

#### WARNING:

- Constantly monitor your child and ensure that the mouth and nose are unobstructed.
- For pre-term, low birthweight babies and children with medical conditions, seek advice from a health professional before using this product.
- Ensure that your child's chin is not resting on his chest as his breathing may be restricted, which could lead to suffocation.
- Your balance may be adversely affected by your movement and that of your child.
- Take care when bending or leaning forward or sideways.
- Do not allow baby to insert his fingers into a buckle opening.
- Never leave baby unattended in or with the Ergobaby™ Carrier.
- This carrier is not suitable for use during sporting activities, eg. running, cycling, swimming and skiing.

#### PRECAUTIONS FOR USE OF ERGOBABY™ CARRIER:

Read all instructions before assembling and using the soft carrier. Never leave baby unattended in or with the Ergobaby™ Carrier. Never use a soft carrier when balance or mobility is impaired because of exercise, drowsiness, or medical conditions. Never use a soft carrier while engaging in activities such as cooking and cleaning which involve a heat source or exposure to chemicals. Never wear a soft carrier while driving or being a passenger in a vehicle. Be careful when drinking hot beverage to avoid spilling hot drinks onto the baby while using the carrier. Never unbuckle the waist belt while the baby is in the Carrier. Be aware that as the baby becomes more active, the child has more risk of falling out of the carrier. Only carry one child at a time in the baby carrier. Baby's chin should NEVER rest on baby's chest because this partially closes baby's airway. There should always be at least two fingers width clearance before baby's chin. Wearer must be sure that baby's airway is clear and that baby is breathing normally at ALL TIMES. Premature infants, infants with respiratory problems, and infants under 4 months are at greatest risk of suffocation. Ensure proper placement of baby in product including leg placement. The baby's position should be checked regularly to make sure that the baby is properly seated in the Carrier, centered with legs spread in squat position and head upright and not slumping downward or to the side. Baby's arms, legs and feet need to be observed regularly while in the Carrier to ensure that they are not constricted by the Carrier. In order to eliminate possible compression of the abdomen and to assist in digestion and absorption, it is recommended not to use a carrier for about 30 minutes after nursing or bottle feeding. The carrier must be worn in such a way that a baby can move his head without pressing his face onto your body. When using the hood, please ensure that the hood is NOT completely covering baby's face and check on your baby regularly. Be sure that there is enough opening for air to pass through. Ensure that baby's fingers are not caught in a buckle opening or gap as this may cause injury to the baby. Always fasten the buckles properly when the carrier is not in use. Keep the carrier away from children when it is not in use. Check to assure all buckles, snaps, straps and adjustments are secure before each use. Regularly inspect the carrier for any sign of wear and damage. Never use a carrier when fabric, fastener or buckle is damaged. Check for ripped seams, torn straps or fabrics and damaged fasteners before each use. Regularly check straps and buckles while in use to make sure they have proper tension and placement. This Ergobaby™ Carrier is not designed to carry a baby in an outward facing position. Only use the back and hip carry position when baby has demonstrated strong and consistent head and neck control. Do not switch between positions with your baby in the Carrier. Take the baby out of the Carrier before changing the position of the Carrier. To avoid injury when learning to place the baby in the Carrier, do so over a bed or other cushioned surface with the assistance of another adult. Whenever possible, wear and remove the carrier close to a safe receiving surface for baby and in a safe place. Take particular care when a baby is carried in a back carry position. For smaller babies or for adults with long torso, wear the carrier waist belt higher on body so baby's head is positioned close enough to kiss when using the front carry position. The Carrier should not be used unless and until the wearer understands the instructions and safety features, and is confident and comfortable with respect to the use of the Carrier. This

Carrier is only intended for use by healthy adults. As a general rule, an individual in good health should be able to carry 20% of their body weight in a traditional backpack design. The Carrier should not be used by a person with any health problems that might interfere with the safe use of the product. If the person using the Carrier should develop shoulder, back, or neck problems, discontinue its use and consult a qualified medical professional. Discontinue use of the Carrier if the baby shows signs of discomfort while being carried for a period of time until the baby can be carried without exhibiting discomfort. Contact Ergobaby customer service representative for additional assistance if needed. For instructional video and additional tips, please visit [www.ergobaby.com](http://www.ergobaby.com) (English only). The references to ages by month are only general guidelines and each baby's development is different. Please check that your baby meets the specific requirements for use. In addition, Carrier is not to be used with babies less than 7lbs (3.2 kg) and less than 20 inches (50.8cm) tall.

**Disclaimer:** Ergobaby™ uses only the highest quality and safest dyes possible to ensure a product that will retain its color, but is free from harmful chemicals. There is always a possibility that colors will fade with washing. Ergobaby cannot be held responsible for faded colors due to laundering.

**Warranty:** Please see [Ergobaby.com](http://Ergobaby.com) for information about our warranty. The ERGO Baby Carrier, Inc. warrants its products against defects in materials and workmanship. We stand behind all our products and will either repair or replace, free of charge during the first 12 months after purchase, any Ergobaby™ product that is defective. Proof of purchase is necessary and product must be returned for warranty service. Should you have a warranty claim, please contact Ergobaby Customer Service at:

US: [customerservice@ergobaby.com](mailto:customerservice@ergobaby.com), or 888-416-4888

EU: [customersupport@ergobaby.eu](mailto:customersupport@ergobaby.eu) or 0049 40 421 065 0

Warranty Coverage does not extend to damage caused by misuse or any use of the Carrier that is not in accordance with the instructions stated in this manual.

Warranty coverage does not extend to any Carrier that has been modified from its original construction in any way. Different or additional warranty rights may exist in the purchaser's jurisdiction. To the extent that different or additional warranty rights exist under the laws of the purchaser's jurisdiction, those warranties shall apply and be in addition to the warranty rights.

ES

## ¡IMPORTANTE! GUARDE LAS INSTRUCCIONES PARA UN POSIBLE USO O CONSULTA EN EL FUTURO.

### ⚠️ ATENCIÓN: RIESGO DE ASFIXIA Y DE CAÍDA

#### RIESGO DE CAÍDA – El bebé podría caerse de la Mochila Portabebé, o también si la apertura para las piernas es demasiado grande.

- Compruebe la seguridad de todos los cierres antes de cada uso.
- Tenga especial cuidado cuando se incline o al andar.
- No se doble por la cintura: doble las rodillas.
- Utilice esta Mochila Portabebé únicamente con bebés de entre 3,2 kg (7 lbs) y 20 kg (45 lbs).
- La Mochila Portabebé no se puede utilizar con bebés de menos de 3,2 kg de peso.
- Para evitar cualquier riesgo de caída, asegúrese de que el niño está bien colocado en la mochila.

#### RIESGO DE ASFIXIA – Los bebés que tengan menos de 4 meses podrían ahogarse con este producto si la cara está muy pegada a su cuerpo.

- No ate el bebé demasiado pegado a su cuerpo.
- Deje espacio para que pueda mover la cabeza.
- Asegúrese de que la cara del bebé no esté obstruida en ningún momento.

#### ATENCIÓN:

- Mantenga vigilado a su hijo en todo momento y asegúrese de que no tiene la boca ni la nariz obstruidas.
- En el caso de bebés prematuros, bebés con poco peso o niños con problemas médicos, se debe consultar a un profesional sanitario antes de usar este producto.
- Asegúrese de que la barbilla de su hijo no choca con el pecho, ya que esto podría afectar a su respiración y hacer que se ahogue.
- Podría perder el equilibrio por su propio movimiento o por el movimiento del niño.
- Tenga cuidado cuando se doble o se incline hacia delante o hacia los lados.
- No permita que el bebé inserte los dedos en cualquier abertura de la hebilla.
- No deje nunca a un bebé sin vigilancia dentro de la Mochila Portabebé Ergobaby™.
- Esta mochila no debería usarse mientras se realicen actividades deportivas como correr, montar en bicicleta, nadar o esquiar.



#### PRECAUCIONES DE USO DE LA MOCHILA ERGOBABY™:

Lea todas las instrucciones antes de montar y usar el Portabebé. No deje nunca a un bebé sin vigilancia dentro de la Mochila Portabebé Ergobaby™. Jamás utilice un Portabebé si tiene problemas de equilibrio o movilidad debidos al ejercicio físico, por somnolencia o a causa de algún problema de salud. Nunca utilice un Portabebé mientras realice actividades como cocinar o limpiar, en las que deba manipular una fuente de calor o que supongan la exposición a productos químicos. No lleve nunca puesto un Portabebé de estas características mientras conduzca o cuando vaya como pasajero en un vehículo. Si toma bebidas calientes mientras utiliza la mochila, tenga cuidado de no derramar el líquido sobre el bebé. Nunca desabroche la hebilla del cinturón mientras el bebé está dentro. Tenga en cuenta que, a medida que el bebé se vuelva más activo, tendrá más riesgo de caerse de la mochila. Lleve únicamente a un niño en la mochila portabebés. La barbilla del bebé NUNCA debería descansar contra su propio pecho porque eso puede cerrarle parcialmente la vía respiratoria. Siempre debe haber por lo menos dos dedos de espacio libre delante de la barbilla del bebé. Asegúrese que las vías respiratorias del bebé estén despejadas y que el bebé esté respirando normalmente TODO EL TIEMPO. El riesgo de ahogamientos es mayor en los bebés prematuros, los bebés con problemas respiratorios y los bebés de menos de 4 meses de edad. Asegúrese de colocar correctamente el bebé en el producto, sin olvidar la posición de las piernas. Es necesario comprobar la posición del bebé con regularidad para asegurarse de que esté correctamente sentado en la Mochila, centrado, con las piernas extendidas y asegúrese de que hay abertura suficiente para que pase el aire. Asegúrese de que los dedos del bebé no quedan atrapados en cualquier hueco o abertura de la hebilla, ya que podría hacerse daño. Mantenga las hebillas siempre bien abrochadas cuando no utilice la mochila. Mantenga la mochila lejos del alcance de los niños cuando no la utilice. Compruebe que todas las hebillas, broches, tirantes y cierres estén en buen estado antes de cada uso. Revise la mochila regularmente para comprobar si presenta señales de desgaste natural o daños. No utilice nunca una mochila si el tejido, los cierres o la hebilla están dañados. Mire si hay alguna costura rasgada, algún tirante o un trozo de tela roto o si hay algún cierre roto antes de cada uso. Revise los tirantes y las hebillas regularmente durante el uso para asegurarse de que estén bien colocadas y de que tengan el nivel correcto de tensión. La Mochila Portabebé Ergobaby™ no está diseñada para llevar al bebé mirando hacia adelante. Solamente utilice las posiciones en el frente y en la cadera cuando el bebé ya tengan un control fuerte y consistente del cuello y la cabeza. No recomendamos cambiar la posición de la Mochila Portabebé con el bebé dentro. Saque el bebé del interior de la Mochila Portabebé antes de cambiar la posición de la Mochila Portabebé. Para evitar hacerse daño, pida la ayuda de otro adulto para aprender a poner al bebé en la Mochila Portabebé y hágalo sobre alguna superficie suave, como una cama. Siempre que sea posible, póngase y quítese la mochila cerca de una superficie segura para el bebé y en un lugar seguro. Tenga especial cuidado cuando lleve al bebé en la espalda. Para bebés más pequeños o adultos con un torso largo, el cinturón debe ponerse más alto, de forma que la cabeza del bebé quede lo bastante cerca como para besarle cuando se lleve al bebé en posición frontal. La Mochila Portabebé no debería utilizarse a menos que y hasta que quien la lleva comprenda las instrucciones y las funciones de seguridad y se sienta cómodo y con confianza para usar la Mochila Portabebé. Esta Mochila Portabebé solo deben utilizarla adultos sanos. Por lo general, un individuo puede llevar 20% de su peso en un diseño tradicional de mochila. No debería utilizarla ninguna persona que tenga algún problema que pueda impedir el uso seguro del producto. Si cuando utiliza la Mochila Portabebé experimenta dolores en los hombros, la espalda o el cuello, deje de usarla y consulte con su médico. Deje de utilizar la Mochila Portabebé durante un tiempo si el bebé muestra signos visibles de incomodidad al llevarlo, y no la vuelva a utilizar hasta que pueda llevar al bebé sin que dé muestras de malestar. Contacte con un representante de atención al cliente de Ergobaby para recibir asistencia adicional si la necesita. Encontrará video con instrucciones y consejos adicionales en [www.ergobaby.com](http://www.ergobaby.com) (solo en inglés). Las referencias a edades por meses son simplemente indicaciones generales, ya que el desarrollo de cada bebé es diferente. Compruebe que su bebé cumple los requisitos de uso específicos que se indican a continuación. Además, la mochila no se debe utilizar con bebés que pesen menos de 3,2 kg o midan menos de 50,8 cm de altura.

**Exención de responsabilidad:** Ergobaby™ solamente usa los tintes más seguros y de la mejor calidad para asegurar que el producto mantenga su color; no contiene productos químicos dañinos. Siempre hay la posibilidad de que los colores pierdan intensidad con el lavado. Ergobaby no será responsable de que se destiñan los colores.

**Garantía:** Encontrará información sobre nuestra garantía en [Ergobaby.com](http://Ergobaby.com). La compañía Ergo Baby Carrier, Inc. garantiza sus productos contra los defectos de tela y de fabricación. Repondremos o repararemos, de forma gratuita durante los primeros 12 meses después de la compra, cualquier producto Ergobaby™ que sea defectuoso. Para beneficiarse del servicio de la garantía, se necesita demostrar la compra y se tienen que devolver el producto. Si tiene una reclamación de garantía, por favor póngase en contacto con atención al cliente de Ergobaby:

EE.UU.: [customerservice@ergobaby.com](mailto:customerservice@ergobaby.com) o +1 888-416-4888.

UE: [garantia@atrevidos.es](mailto:garantia@atrevidos.es) o llame al teléfono (+34) 914 855 550

La garantía no cubre los daños causados por un mal uso de la Mochila Portabebé o cualquier uso que implique no seguir las instrucciones detalladas en este manual. La garantía no cubrirá a ninguna Mochila Portabebé cuya estructura original se haya modificado de alguna manera. La garantía puede incluir derechos diferentes o adicionales en función de la jurisdicción del comprador. En la medida de que las leyes de la jurisdicción del comprador ofrezcan derechos adicionales o diferentes, estas garantías serán válidas y aplicables, y se añadirán a los derechos aquí especificados.

FR

## IMPORTANT ! CONSERVEZ LES INSTRUCTIONS POUR CONSULTATION ET UTILISATION ULTERIEURES.

### ▲ MISE EN GARDE: RISQUE DE CHUTE ET DE SUFFOCATION

**RISQUE DE CHUTE – Le bébé peut tomber du Porte-Bébé. Il est important de bien serrer la ceinture ventrale afin que**

**l'ouverture pour les jambes ne soit pas trop large.**

- Avant chaque utilisation, assurez-vous que chaque fermeture est bien sécurisée.
- Faites très attention lorsque vous marchez ou si vous vous penchez.
- Ne vous penchez jamais au niveau de la taille ; pliez plutôt les genoux.
- Le Porte-Bébé ne doit pas être utilisé avec un bébé pesant moins de 3,2 kg.
- Le Porte-Bébé convient pour des enfants de 3,2 kg à 20 kg.
- Pour prévenir tout risque de chute, assurez-vous que votre enfant est bien positionné dans le Porte-Bébé.

**RISQUE DE SUFFOCATION – Un bébé de moins de 4 mois peut suffoquer avec ce produit si son visage est appuyé contre votre corps.**

- Ne serrez pas trop le bébé contre votre corps quand vous l'attachez.

- Laissez-lui suffisamment de place pour bouger sa tête.
- Le visage du bébé doit en permanence être parfaitement dégagé.

#### MISE EN GARDE:

- Surveillez votre enfant en permanence, et assurez-vous que sa bouche et son nez sont dégagés.
- Pour les bébés prématurés de faible poids à la naissance, ou les enfants ayant des problèmes de santé, demandez conseil à un professionnel de santé avant d'utiliser ce produit.
- Assurez-vous que le menton de votre enfant ne repose pas sur sa poitrine car cela pourrait gêner sa respiration et entraîner un risque d'asphyxie.
- Votre équilibre peut se voir altéré par vos mouvements ou ceux de votre enfant.
- Prenez garde lorsque vous vous penchez vers l'avant ou sur les côtés.
- Ne laissez pas votre bébé mettre ses doigts dans une boucle.
- Ne laissez jamais un bébé sans surveillance dans ou avec le Porte-Bébé Ergobaby™.
- Ce Porte-Bébé n'est pas adapté à une utilisation dans le cadre d'activités sportives, telles que la course à pied, le vélo, la natation ou le ski.

#### PRÉCAUTIONS D'UTILISATION DU PORTE-BÉBÉ ERGOBABY™ :

Lisez toutes les instructions avant d'installer et d'utiliser le Porte-Bébé. Ne laissez jamais un bébé sans surveillance dans ou avec le Porte-Bébé Ergobaby™. N'utilisez jamais un Porte-Bébé préformé ou votre équilibre est affecté par un exercice, la somnolence ou un problème médical. N'utilisez jamais un Porte-Bébé préformé lorsque vous faites la cuisine, le ménage ou toute autre activité qui vous expose à une source de chaleur ou à des produits chimiques. Ne portez jamais un Porte-Bébé préformé dans un véhicule, que vous soyez passager ou conducteur. Soyez prudent(e) lorsque vous buvez des boissons chaudes afin de ne pas renverser de liquides chauds sur le bébé alors qu'il est dans le Porte-Bébé. Ne détachez jamais la ceinture ventrale lorsque le bébé se trouve dans le Porte-Bébé. Sachez qu'à mesure que le bébé devient plus actif, le risque que l'enfant tombe du Porte-Bébé s'accroît. Ne portez qu'un seul enfant à la fois dans le Porte-Bébé. Le bébé ne doit JAMAIS avoir le menton contre sa poitrine car cette position bloque partiellement ses voies respiratoires. Il doit y avoir en permanence un espacement d'au moins deux doigts devant le menton du bébé. Le porteur doit s'assurer que les voies respiratoires du bébé sont dégagées et qu'EN PERMANENCE le bébé respire normalement. Le risque de suffocation est accru chez les nourrissons prématurés ou ayant des problèmes respiratoires ou âgés de moins de 4 mois. Assurez-vous que le bébé est correctement positionné dans le produit, notamment au niveau des jambes. Vérifiez régulièrement que votre bébé est bien positionné, avec son bassin centré et bas dans le Porte-Bébé, les jambes étendues, la tête droite, et qu'il n'est pas affaissé vers le bas ou le côté. Il est nécessaire de faire régulièrement attention aux jambes et aux pieds du bébé lorsqu'ils se trouvent dans le Porte-Bébé, pour s'assurer qu'ils ne sont pas comprimés par le Porte-Bébé. Après avoir allaité ou donné le biberon, pour éviter toute compression de l'abdomen susceptible de gêner l'absorption ou la digestion, il est recommandé d'attendre environ 30 minutes avant d'utiliser le Porte-Bébé. Le porte-bébé doit être porté de façon à ce que le bébé puisse bouger sa tête sans que son visage appuie sur votre corps. Lorsque vous utilisez l'appui-tête, surveillez votre bébé en permanence et assurez-vous que le visage du bébé n'est PAS entièrement recouvert par l'appui-tête. Assurez-vous que l'air circule sans problème. Assurez-vous que les doigts du bébé ne sont pas coincés dans une boucle ou une ouverture. Cela pourrait le blesser. Les boucles doivent toujours rester attachées lorsque le Porte-Bébé n'est pas utilisé. Ne laissez pas le Porte-Bébé à portée des enfants lorsque vous ne l'utilisez pas. Avant chaque utilisation, assurez-vous que toutes les boucles, fermetures, sangles et bretelles sont correctement réglées ou fermées. Inspectez régulièrement le Porte-Bébé pour vous assurer qu'il ne présente aucune trace d'usure ou de détérioration. N'utilisez jamais un porte-bébé si une attache, une boucle ou le tissu est endommagé(e). Avant chaque utilisation, vérifiez les coutures, les sangles ou tissus déchirés et les fermetures endommagées. Vérifiez régulièrement les sangles et les boucles lorsque vous les utilisez, afin de vous assurer qu'elles sont correctement positionnées et tendues. Ce Porte-Bébé Ergobaby™ n'est pas conçu pour porter un bébé face vers l'extérieur. N'utilisez la position dorsale ou sur la hanche que lorsque le bébé tient sa tête et son cou tout seul. Nous vous recommandons de ne pas changer de position quand le bébé est dans le Porte-Bébé. Sortez le bébé du Porte-Bébé avant d'en changer la position. Afin d'éviter des blessures lorsque vous apprenez à placer le bébé dans le porte-bébé, effectuez les mouvements au-dessus d'un lit ou de toute autre surface rembourrée, avec l'aide d'un autre adulte. Dans la mesure du possible, mettez ou enlevez le porte-bébé dans un endroit sûr et près d'une surface sans danger pour le bébé. Soyez particulièrement vigilant(e) lorsque le bébé est porté sur le dos. En portage ventral, pour les bébés de petite taille et les adultes qui ont un long torse, portez la ceinture ventrale du porte-bébé plus haut sur le corps, de façon à ce que la tête du bébé soit suffisamment proche pour être embrassée. Le Porte-Bébé ne doit être utilisé que quand le porteur a compris les instructions et les dispositifs de sécurité, et qu'il est confiant et à l'aise dans l'utilisation du Porte-Bébé. Ce Porte-Bébé est conçu que pour n'être utilisé que par des adultes en bonne santé. De manière générale, un individu en bonne santé est capable de porter 20 % de son poids sur son dos à la façon d'un sac à dos. Le Porte-Bébé ne doit pas être utilisé par une personne souffrant d'un problème de santé qui pourrait entraver une utilisation correcte du produit. Si vous ressentez des douleurs au niveau des épaules, du dos ou du cou, arrêtez d'utiliser le Porte-Bébé et consultez un médecin qualifié. Arrêtez d'utiliser le Porte-Bébé pendant un certain temps si le bébé montre des signes d'inconfort lorsqu'il est porté. Vous pouvez reprendre l'utilisation lorsque le bébé peut être porté sans montrer de signes d'inconfort. Si nécessaire, prenez contact avec votre représentant au service client Ergobaby pour une assistance supplémentaire. Pour visionner des vidéos d'instructions et profiter d'astuces supplémentaires, rendez-vous sur [www.ergobaby.eu](http://www.ergobaby.eu) (Anglais, Français, Espagnol, Allemand, Suédois). Les indications en fonction de l'âge (nombre de mois) ne servent que de recommandations générales. Le développement est propre à chaque bébé. Assurez-vous que votre bébé réponde aux exigences d'utilisation spécifiques, telles que précisées ci-dessous. Par ailleurs, le Porte-bébé ne doit pas être utilisé avec des bébés de moins de 3,2 kg et de 50,8 cm.

**Avertissement :** Ergobaby™ utilise uniquement des colorants de la meilleure qualité et les plus sûrs possible pour garantir un produit qui ne déteint pas et ne contient aucun produit chimique nocif. Il existe toujours un risque que la couleur passe au lavage. Ergobaby ne peut être tenu responsable si la couleur passe à cause du lavage.

**Garantie :** Pour plus d'informations sur notre garantie, connectez-vous sur [Ergobaby.eu](http://Ergobaby.eu). La société Ergo Baby Carrier, Inc. garantit ses produits contre les défauts de matériaux ou de fabrication. Nous nous portons garants de tous nos produits, et réparons ou remplaçons gratuitement, pendant les 24 mois suivant la date d'achat, tout produit Ergobaby™ défectueux. Pour bénéficier de la garantie, il est nécessaire de contacter le service client, en joignant votre preuve d'achat qui vous indiquera la marche à suivre (le renvoi du produit peut être nécessaire). En cas de réclamation concernant la garantie, veuillez contacter le service client Ergobaby à : États-Unis : [customerservice@ergobaby.com](mailto:customerservice@ergobaby.com), ou +1 888-416-4888.

France : [serviceclient@ergobaby.fr](mailto:serviceclient@ergobaby.fr), ou +33 (0)1 42 65 32 03

La Garantie ne couvre pas les dommages causés par une mauvaise utilisation du Porte-Bébé ou toute utilisation non conforme aux instructions de ce manuel. La garantie ne couvre pas un Porte-Bébé qui aurait été modifié par rapport à sa conception d'origine de quelque manière que ce soit. Des lois applicables peuvent exister dans la juridiction de l'acheteur offrant des garanties supplémentaires ou additionnelles. Dans le cas où les lois applicables dans la juridiction de l'acheteur offrent des garanties supplémentaires ou additionnelles, celles-ci doivent s'appliquer et s'ajouter aux droits offerts par la garantie.

## WICHTIG! DIE ANWEISUNGEN FÜR EINEN SPÄTEREN GEBRAUCH AUFBEWAHREN.

### ▲ **WARNUNG: HERAUSFALL- UND ERSTICKUNGSGEFAHR**

**HERAUSFALLGEFAHR – Das Baby kann durch eine zu große Beinöffnung rutschen oder aus der Komforttrage fallen.**

- Vor jeder Verwendung sicherstellen, dass sämtliche Verschlüsse geschlossen sind.
- Seien Sie besonders vorsichtig, wenn Sie sich nach vorne beugen oder laufen.
- Niemals nach vorne bücken, sondern in die Knie gehen.
- Trage nicht für Babys unter 3,2 kg verwenden!
- Benutzen Sie diese Babytrage nur für Babys mit einem Gewicht zwischen 3,2 und 20 kg
- Um das Risiko des Herausfallens zu vermeiden, stellen Sie sicher, dass das Kind sicher im Sitz positioniert ist.

**ERSTICKUNGSGEFAHR – Babys unter 4 Monaten können in diesem Produkt ersticken, wenn deren Gesicht stark an Ihren Körper gedrückt wird.**

- Binden Sie Ihr Baby nicht zu eng an Ihren Körper.
- Achten Sie auf ausreichend Bewegungsfreiheit des Kopfes.
- Halten Sie das Gesicht Ihres Babys stets von jeglichen Behinderungen frei.

#### **WARNUNG:**

- Überwachen Sie Ihr Kind kontinuierlich und stellen Sie sicher, dass Mund und Nase frei sind.
- Bei Frühgeborenen, bei Babys mit niedrigem Geburtsgewicht oder gesundheitlichen Problemen fragen Sie einen Arzt, bevor Sie dieses Produkt verwenden.
- Stellen Sie sicher, dass das Kinn Ihres Kindes nicht auf der Brust ruht und seine Atmung nicht eingeschränkt ist, was zu einem Erstickenrisiko führen könnte.
- Ihr Gleichgewicht kann durch Ihre Körperbewegung oder die Bewegung des Kindes beeinträchtigt werden.
- Bitte seien Sie vorsichtig, wenn Sie sich bücken, nach vorne oder zur Seite beugen.
- Sorgen Sie dafür, dass Ihr Baby seine Finger nicht in eine Schnallenöffnung steckt.
- Niemals Ihr Kind unbeaufsichtigt in oder in der Nähe der Ergobaby™ Komforttrage lassen.
- Diese Babytrage ist nicht für eine Nutzung bei sportlichen Aktivitäten (z.B. Laufen, Radfahren, Schwimmen oder Skifahren) geeignet.

#### **VORSICHTSMASSNAHMEN BEI DER NUTZUNG DER ERGOBABY™ BABYTRAGE:**

Lesen Sie vor dem Zusammensetzen und dem Gebrauch der Komforttrage die Bedienungsanleitung sorgfältig durch. Niemals Ihr Kind unbeaufsichtigt in oder in der Nähe der Ergobaby™ Komforttrage lassen. Niemals die Komforttrage verwenden, wenn Ihr Gleichgewicht oder Ihre Beweglichkeit aufgrund von Training, Schläfrigkeit oder gesundheitlichen Beschwerden beeinträchtigt sind. Niemals die Komforttrage beim Kochen oder bei Reinigungsarbeiten verwenden, da diese dann Wärmequellen oder Chemikalien ausgesetzt ist. Niemals die Komforttrage beim Autofahren oder als Beifahrer in einem Auto tragen. Achten Sie beim Trinken heißer Getränke darauf, während der Nutzung der Babytrage kein heißes Getränk auf das Baby zu schütten. Öffnen Sie nie den Hüftgurt, solange sich das Baby in der Komforttrage befindet. Seien Sie sich bewusst, dass das Risiko aus der Babytrage zu fallen mit zunehmender Aktivität des Kindes steigt. Tragen Sie immer nur ein Kind auf einmal in der Babytrage. Das Kinn Ihres Babys darf NIEMALS auf dessen Brust aufliegen, da die Luftröhre hierdurch teilweise blockiert wird. Unter dem Kinn Ihres Babys sollte jederzeit mindestens zwei Finger breit Abstand sein. Die tragende Person muss sicherstellen, dass das Baby zu JEDER ZEIT ungehindert und frei atmen kann. Zu früh geborene Säuglinge, Säuglinge mit Atembeschwerden und Säuglinge unter 4 Monaten sind besonders Erstickenrisiken ausgesetzt. Achten Sie auf die richtige Position Ihres Babys einschließlich dessen Beine. Die Position des Babys muss regelmäßig kontrolliert werden, um sicherzustellen, dass das Baby richtig, mittig, mit angehockten Beinen und gehobenem Kopf in der Komforttrage sitzt und nicht nach unten oder zur Seite einknickt. Bitte achten Sie regelmäßig darauf, dass die Beine und Füße Ihres Babys in der Komforttrage nicht eingeengt werden. Um einen möglichen Druck auf den Bauch zu vermeiden und die Nahrungsaufnahme und Verdauung zu fördern, empfehlen wir, die Babytrage in den 30 Minuten nach dem Stillen oder Füttern nicht zu verwenden. Die Babytrage muss so getragen werden, dass das Kind seinen Kopf bewegen kann, ohne dass sein Gesicht gegen Ihren Körper gepresst wird. Bei Verwendung der Kopfstütze achten Sie bitte darauf, dass diese den Kopf Ihres Babys NICHT komplett bedeckt und kontrollieren Sie Ihr Baby regelmäßig. Stellen Sie sicher, dass ausreichend Öffnung für eine gute Luftzufuhr vorhanden ist. Stellen Sie sicher, dass die Finger des Babys nicht in einer Schnallenöffnung oder einer Lücke gefangen sind und sich das Baby so verletzen könnte. Schließen Sie die Schnallen komplett, wenn die Babytrage nicht genutzt wird. Bewahren Sie die Babytrage bei Nichtverwendung vor Kindern geschützt auf. Versichern Sie sich vor jedem Gebrauch, dass alle Schnallen, Verschlüsse, Gurte und Einstellmöglichkeiten gesichert sind. Überprüfen Sie die Babytrage regelmäßig auf Zeichen von Abnutzung und Schäden. Verwenden Sie die Babytrage nie, wenn Stoffe, Verschlüsse oder Schnallen beschädigt sind. Untersuchen Sie Ihr Produkt vor jeder Verwendung auf gerissene Nähte, gerissene Gurte oder Stoffe sowie auf beschädigte Verschlüsse. Prüfen Sie bei der Verwendung regelmäßig, dass Gurte und Schnallen funktionsfähig sind, sicher schließen und richtig anliegen. Babys dürfen in der Ergobaby™ Komforttrage nicht mit dem Gesicht nach vorne getragen werden. Das Baby nur in der Rücken- und Hüftposition tragen, wenn dieses seinen Kopf und Nacken selbst kontrollieren kann. Wir raten davon ab, die Positionen zu ändern, während Ihr Baby in der Komforttrage sitzt. Nehmen Sie Ihr Baby aus der Komforttrage, bevor Sie die Position der Komforttrage

ändern. Um Verletzungen Ihres Babys zu vermeiden, wenn Sie sich darin üben, Ihr Baby in die Komforttrage zu setzen, sollten Sie dies über einem Bett oder einer anderen weichen Fläche und mit Hilfe eines anderen Erwachsenen tun. Das An- und Ablegen der Babytrage sollte, wann immer das möglich ist, an einem sicheren Ort und in der Nähe eines sicheren Ablegeplatzes für das Baby erfolgen. Seien Sie besonders vorsichtig, wenn das Baby auf dem Rücken getragen wird. Für kleine Babys oder Erwachsene mit einem langen Oberkörper sollte der Taillengurt etwas höher getragen werden, so dass das Köpfchen des Babys nahe genug ist, um es in der Bauchtrageweise küssen zu können. Die Komforttrage sollte erst verwendet werden, wenn die tragende Person die Anweisungen und Sicherheitsfunktionen richtig verstanden hat und mit der Nutzung der Komforttrage vertraut ist. Diese Komforttrage darf nur von Erwachsenen in einem gesundheitlich guten Zustand verwendet werden. Als Faustregel gilt, dass eine gesunde Person in der Lage ist, 20% ihres eigenen Körpergewichts in Form eines klassischen Rucksacks zu tragen. Die Komforttrage darf nicht von Personen mit gesundheitlichen Problemen verwendet werden, welche die sichere Verwendung dieses Produkts beeinträchtigen könnten. Wenn das Tragen in der Komforttrage zu Schulter-, Rücken- oder Nackenproblemen führt, die Verwendung einstellen und ärztlichen Rat einholen. Stellen Sie, wenn Ihr Baby nach einer gewissen Zeit Zeichen von Unbehagen von sich gibt, die Verwendung Ihrer Komforttrage so lange ein, bis Ihr Baby problemlos getragen werden kann. Wenden Sie sich an den Ergobaby-Kundenservice, sollten Sie weitere Hilfe benötigen. Für Lehrvideos oder zusätzliche Tipps besuchen Sie bitte [www.ergobaby.de](http://www.ergobaby.de). Die Angaben zu Altersklassen in Monaten sind nur allgemeine Richtlinien und die Entwicklung jedes Kindes verläuft anders. Bitte überprüfen Sie, ob Ihr Baby den nötigen Anforderungen wie unten beschrieben entspricht. Die Babytrage darf nicht für Babys genutzt werden, die weniger als 3,2 kg wiegen und kleiner als 50,8 cm groß sind.

**Haftungsausschluss:** Ergobaby™ verwendet nur die hochwertigsten und zuverlässigsten Farben, um Farblichkeit beim Produkt zu gewährleisten, ohne auf schädliche Chemikalien zurückzugreifen. Es kann nicht ausgeschlossen werden, dass die Farben beim Waschen leicht verblassen. Ergobaby kann nicht für verblassende Farben, die durch Waschen verursacht wurden, verantwortlich gemacht werden.

**Garantie:** Bitte besuchen Sie [www.ergobaby.de](http://www.ergobaby.de) für Informationen zu Ihrer Garantie. Ergo Baby Carrier, Inc. garantiert für seine Produkte in Bezug auf Material- und Verarbeitungsmängel. Wir stehen hinter unseren Produkten, weshalb wir Ihnen in den ersten 12 Monaten nach dem Kauf jedes fehlerhafte Produkt von Ergobaby™ kostenlos reparieren oder ersetzen. Um von der Gewährleistung Gebrauch zu machen, müssen Sie das schadhafte Produkt mit Kaufbeleg an uns zurücksenden. Sollten Sie einen Gewährleistungsanspruch geltend machen wollen, wenden Sie sich bitte an unseren Kundenservice

Deutschland/Österreich: [kundenservice@ergobaby.de](mailto:kundenservice@ergobaby.de), oder +49 (0) 40 421 065 0

EU: [customersupport@ergobaby.eu](mailto:customersupport@ergobaby.eu), oder +49 (0) 40 421 065 0

Bei Missbrauch oder einer Nutzung der Komforttrage, die nicht den Anweisungen in dieser Anleitung entspricht, verfallen jegliche Garantieansprüche. Bei Komforttragen, deren Bauart auf jegliche Weise verändert wurde, verfällt die Garantie. Je nach geltender Jurisdiktion des Kunden können unterschiedliche oder ergänzende Garantiebestimmungen Anwendung finden. Im Fall, dass unterschiedliche oder ergänzende Garantiebestimmungen in der Jurisdiktion des Kunden Gültigkeit besitzen, werden diese als Ergänzung der Garantiebestimmungen angesehen.

## 重要 要なときにすぐに取り出せる場所に保管してください。

### ▲ **警告 落下・窒息のおそれあり**

**落下のおそれあり 使用方法を誤ると、製品のすきまからお子さまが落下する危険性があります。**

- 使用前に各部を正しく調整し、固定箇所を確実に締めて使用してください。
- 歩行時や前屈みになる際は特に気を付けてください。
- 使用時に屈む際には腰から大きく前屈みせず、膝を曲げてください。
- 本製品は体重3.2kg未満のお子さまには使用しないでください。
- 本製品は体重3.2kgから20kgの乳幼児を対象に設計されています。

• 乳幼児がベビーキャリアの中央に位置していることを確認してください。両脚が開口部から左右均等に出ていること、頭部が前や左右に倒れずに、真っ直ぐになっていることに注意して使用してください。

**窒息のおそれあり 生後4カ月(首がすわる)までは、使用者の体に密着させないでください。**

- 乳幼児を、使用者の体に密着させないでください。
- 乳幼児の頭部が常に自由に動ける様に調整してください。
- 気道をふさぐことのないよう注意してください。

#### **警告**

- お子さまの顔の周りに十分な空間があり、気道をふさぐことがないように注意してください。
- 早産児、呼吸器官に問題のある乳幼児は、本製品を使用する前に医療専門家からのアドバイスを受けてください。
- お子さまの顔の周りに十分な空間があり、気道をふさぐことがないように注意してください。



- い。
- お子さまが本製品の中で動くことで、使用者がバランスを崩すおそれがありますので注意してください。
- しゃがんだり、前屈みになる際は特に気を付けてください。
- バックルのすきまに、お子さまが手指を挟まないように注意してください。
- 本製品をお子さまの近くに放置しないでください。
- 使用中は、次のようなことをしないでください。
  - ・走る、飛び跳ねるなど
  - ・スポーツ ・飛行機、自動車、タクシー、バイク、自転車に乗る、運転する
  - ・掃除する、料理する、食事するなど

**エルゴベビー・ベビーキャリア ご使用の注意**

使用前に、取扱説明書をよくお読みいただき、内容を理解したうえで、正しくお使いください。エルゴベビー・ベビーキャリアを乳幼児の近くに放置しないでください。眠気や健康上の理由などにより平衡感覚や運動能力が損なわれている場合、飲酒・投薬時は、ベビーキャリアを使用しないでください。料理や掃除など火気や化学薬品に触れる危険性のある作業中は、ベビーキャリアを使用しないでください。自動車、バイク、自転車などの運転、または同乗の際は、ベビーキャリアを使用しないでください。乳幼児がヤケドを負うおそれがあるため、飲食の際はベビーキャリアを使用しないでください。乳幼児がベビーキャリアの中にいる際は、絶対にウエストベルトのバックルをはずさないでください。乳幼児がベビーキャリアの中で大きく動いた場合、落下するおそれがありますので注意してください。2人以上の乳幼児を乗せないでください。気道をふさいでしまう危険性があるため、乳幼児の頭と胸が着く姿勢にならない様に注意してください。乳幼児の頭の下と胸の間には最低でも指2本分の間隔が必要です。使用中は常に乳幼児の気道をふさぐことがない様、乳幼児の状態に注意しながら使用してください。

窒息の危険性が最も高いのは早産児、呼吸器官に問題のある新生児、生後4カ月未満の乳児です。乳幼児がベビーキャリアの中央に位置していることを確認してください。両脚が開口部から左右均等に突出していること、頭部が前や左右に倒れずに、真っ直ぐになっていることに注意して使用してください。使用中はベビーキャリアによって乳幼児の両腕、両脚、足先が圧迫されていないか注意してください。ほ乳後30分間位は乳幼児のおなかを圧迫することがありますので、使用をお控えください。乳幼児の頭部が常に自由に動ける様に調整してください。フードを使用する際は、フードストラップを正しく調整して使用してください。フードが乳幼児に顔にかかっていることを確認してください。乳幼児の気道が確実に確保されていることを確認してください。バックルのすきまに、お子さまが手指を挟まないように注意してください。ベビーキャリアを使用しない際は、バックルが開口していないよう、凹凸を確実に差し込んでおいてください。乳幼児の手の届く場所に保管しないでください。毎回の使用前に、すべてのバックルや着脱テープ、スナップ、ストラップ、調節部分が正常に機能するか確認してください。着脱テープ、バックル等の固定部が確実に止められていることを確認してください。1箇所でも破損等して確実に固定できない箇所がある場合には、使用しないでください。使用前には必ず点検・確認をして、縫製、着脱テープやバックル等に摩耗、破損、不備があった場合には使用しないでください。取扱説明書に記載されている「対面抱き」「腰抱き」「おんぶ」以外の抱き方をしないでください。乳幼児が外向きになる抱き方はしないでください。首が完全にすわるまでは「腰抱き」「おんぶ」をしないでください。乳幼児をベビーキャリアに乗せたまま抱き方を変更しないでください。乳幼児をベビーキャリアから降ろしてから、別の抱き方で抱いてください。乳幼児を抱く際は周囲に危険な物が無いベッドなど柔らかい場所で、ご使用に慣れるまでは、他の方に手伝っていただき使用してください。ベビーキャリアの使用方法を十分に理解し、正しく安全に使用できるようになるまでは、使用しないでください。乳幼児が周りのものにぶつからないように周りの状況に注意してください。特に「おんぶ」の場合は目が届きにくいので注意してください。対面抱きをする際、お子さまの身長が小さい場合や、ご使用者の身長が高めの場合は、ウエストベルトの固定位置をウエストラインより高めに固定し、お子さまのおでこにキスができる程度の高さ位置で抱いてください。健康状態や体力には個人差がありますが、一般的には健康な状態で荷物を背負える重量は、体重の20%までとされています。ご使用者は健康状態や体力を改めてご確認ください。ベビーキャリアを安全且つ快適にご使用ください。ベビーキャリアを使用していて背中や首、肩に痛みなどの問題が生じた際には、直ちに使用を中止して専門医に相談してください。ご使用中に乳幼児が不快感を示した場合は使用を中止し、様子を見てください。使い方や、修理の依頼、製品についてのご質問や部品の購入などは、株式会社ダッドウェイお客さま相談窓口(www.ergobaby.jp)にお問い合わせください。

対象月齢、体重は乳幼児の一般的な月齢、体重、発達段階をもとに定めています。ご使用の際は、お子さまの月齢、体重が対象範囲内であることをご確認ください。本製品は体重3.2kg未満、身長50.8cm未満のお子さまには使用しないでください。

**免責事項**

製品の色合いを保つために安全性の高い染料のみを採用しております。水質や洗剤によっては、色落ちする場合があります。部分洗いでお試しの上、洗濯をしてください。洗濯による色落ちは保証の対象外です。予めご了承ください。

**品質保証**

取扱説明書に準じて適用に使用、お手入れ方法をしていただいたにも関わらず本製品に不良が発生した場合には、保証期間内において無償でのアフターサポートを行います。詳しくは<http://www.ergobaby.jp>をご参照ください。

エルゴベビー日本正規輸入総代理店

株式会社ダッドウェイ <http://www.ergobaby.jp> フリーコール0120-880188

保証の対象外

誤ったお手入れ方法による部品の変形、機能不全。自然劣化、通常の使用、洗濯による本製品の色落ち、色あせ、生地の手擦り切れ、破れ。お客さまご自身、または、権限の無い第三者が、修理・改造を施した場合。詳しくは<http://www.ergobaby.jp>をご参照ください。本規定はお客さまの法律上の権利を制限するものではありません。

**KR**

**重要! 本 사용설명서를 반드시 숙지하시고 보관하여주십시오**

**▲ 경고: 추락 및 질식 위험**

**추락 위험 - 아이 다리가 나오는 양쪽 사이드 부분이 넓으면 아이가 아기띠 밖으로 떨어질 수 있으니 주의하십시오.**

- 아기띠 사용 전, 모든 잠금장치(버클)가 안전하게 채워졌는지 확인하십시오.
- 아기띠로 아이를 안은 상태에서 몸을 숙이거나 걸을 때에는 각별한 주의가 필요합니다.
- 아기띠 착용 중 자세를 낮출 때에는 허리가 아닌 무릎을 구부려 자세를 낮추어 주십시오.
- 몸무게 3.2kg이하의 신생아에게 사용하지 마십시오.
- 본 아기띠는 체중이 3.2kg~20kg의 아이에게만 사용하십시오.
- 아이가 아기띠에서 떨어지는 사고를 방지하기 위해 아이가 아기띠 안쪽에 안전하게 앉아 있는지 확인하십시오.

**질식위험 - 생후 4개월 미만의 아이는 착용자의 몸과 아이의 얼굴이 밀착되었을 경우 질식의 위험이 있으니 주의하십시오.**

- 아이가 착용자의 몸에 너무 밀착되지 않도록 끈을 적당하게 조절하십시오.
- 아이의 머리가 자유롭게 움직이도록 공간을 확보하십시오.
- 아이 얼굴 주변에 방해물이 없도록 항상 주의하십시오.

**경고:**

- 아이를 자주 살펴보고 아이의 입과 코 주변에 방해물이 없도록 주의하십시오.
- 조산아, 미숙아 또는 질병이 있는 아이는 본 제품을 사용하시기 전 반드시 의사의 소견서를 받으십시오.
- 아이의 턱이 아이의 가슴을 누르는 자세가 되면 질식의 위험이 있으니 주의하십시오.
- 아이의 움직임으로 인해 착용자의 균형을 방해할 수 있으니 주의하십시오.
- 아기띠 착용 시, 몸을 앞으로 숙이거나 구부릴 때 주의하십시오.
- 채워지지 않은 버클이나 버클 틈 사이에 아이의 손가락이 끼지 않도록 주의하십시오.
- 아이를 Ergobaby™ 아기띠에 혼자 두지 마십시오.
- 에르고베이비 아기띠 착용은 달리기, 사이클, 스키와 같은 운동 시 적합하지 않습니다.

**Ergobaby™ 아기띠 사용을 위한 예방책**

에르고베이비 아기띠를 사용하기 전 제공된 모든 설명서를 읽고 착용자 몸에 맞게 조절하여 사용해 주십시오. 본 제품은 아이를 안고 있거나 아기띠가 근처에 있을 때는 반드시 아이를 주시하고 있어야 합니다. 운동, 출립, 건강 상태 등의 이유로 균형 감각과 운동 감각에 문제가 생겼을 때에는 본 아기띠를 사용하지 마십시오. 뜨거운 물이 발생하거나 화학 물질이 닿는 요리와 청소 같은 작업 중에는 본 아기띠를 착용하지 마십시오. 운전 중이거나 자동차에 타고 있을 때에는 아기띠를 착용하지 마십시오. 본 아기띠를 착용하고 뜨거운 음료를 마실 때는 아이에게 흘리지 않게 주의하십시오. 아이와 함께 아기띠를 착용하고 있는 중에는, 잠금 장치(버클)를 절대 풀지 마십시오. 아이의 활동력이 높아질 수록 아이가 아기띠에서 떨어질 위험이 있으니 주의하십시오. 본 아기띠는 한 번에 한 아이만 입을 수 있습니다. 아기띠 착용 시, 아이의 턱이 아이의 가슴을 누르는 자세가 되면 기도가 막힐 수 있습니다. 아이의 턱과 목 사이에 최소한 손가락 두 개 정도가 들어갈 수 있는 공간이 되도록 해 주십시오. 착용자는 항상 아이의 기도가 잘 열려있는지, 아이가 정상적으로 잘 호흡하고 있는지 여부를 반드시 확인해 주십시오. 조산아, 호흡기가 약하거나 질병이 있는 아이와 생후 4개월 미만의 아이는 질식의 위험이 높으니 주의하십시오. 아기띠 착용 시 다리 위치를 포함한 아이의 자세가 적절한 위치에 있는지 반드시 확인하십시오. 아기띠를 착용하고 있는 중에도 아이의 자세와 상태가 올바르게 확인하십시오. 올바른 자세란, 아이의 엉덩이가 아기띠 정 중앙에 위치하고 양쪽으로 다리가 균형 있게 벌어져 나온 상태이며, 머리는 아래 쪽이나 옆 쪽으로 숙여 있지 않고 똑바로 가누고 있어야 합니다. 또한 아이의 팔과 발, 다리가 자유롭게 움직일 수 있는지 수시로 확인해 주십시오. 아이의 배를 압박하면 소화기 안될 수 있으니 수유 후 약 30분 간은 아기띠 사용을 삼가 해 주십시오. 아이의 얼굴이 착용자의 몸에 압박되지 않고 자유롭게 움직일 수 있도록 아기띠를 착용하십시오. 항상 공간이 통하도록 해 주십시오. 채워지지 않은 버클이나 버클 틈 사이에 아이의 손가락이 끼지 않도록 주의하십시오. 아기띠를 사용하지 않을 시에는 항상 버클을 잠금시키고 아이의 손에 닿지 않는 곳에 보관하십시오. 사용 전 모든 잠금 장치 버클, 단추, 끈의 조절상태를 확인하십시오. 아기띠에 마모 또는 파손이 없는지 정기적으로 확인하십시오. 원단, 지퍼, 또는 버클에 손상이 있을 경우 아기띠를 사용하지 마십시오. 사용 전에는 아기띠의 바느질, 끈, 제품 원단 및 잠금 장치에 불량이나 파손이 없는지 확인 한 후 사용해 주십시오. 아기띠 착용 시 끈이나 버클이 적당하게 조여있는지 올바른 위치에 있는지 수시로 확인하십시오. Ergobaby™ 본 제품은 아이가 바깥쪽을 향하는 자세로 착용 할 수 없습니다. 아이가 스스로 머리와 목을 완벽하게 가눌 수 있을 때까지 아기띠를 뒤 또는 옆으로 메는 자세로 착용하지 마십시오. 아기띠에 아이를 안고 있는 상태에서 착용 자세를 바꾸지 마십시오. 반드시 아이를 아기띠에서 내린 후 아기띠 착용 자세를 바꾸어 주십시오. 아기띠 착용 법을 연습할 때는 침대를 폭신한 표면 위에서 연습하고 다른 성인의 도움을 받으면서 반복하여 연습하십시오. 아기띠 착용 또는 탈차 시에는 항상 안전하고 방해물이 없는 곳에서 하십시오. 아이를 뒤로 업을 시에는 각별히 주의를 하십시오. 아이가 평균보다 작거나 착용자의 신체가 평균보다 길 경우, 앞으로 아기띠를 메 때 아이의 머리에 압박을 할 수 있는 높이로 허리벨트의 위치를 조절하여 아기띠를 착용하여 주십시오. 본 아기띠는 사용 전 제품 설명서와 안전 가이드를 반드시 숙지하고 아기띠 사용법을 완전히 익힌 다음 사용을 시작해 주십시오. 본 제품은 건강한 성인만 착용해 주십시오. 일반적으로 건강한 성인이라면, 본인 체중의 20%에 해당하는 무게의 배낭을 뒤로 메 수 있는 성인입니다. 건강에 문제가 제약이 있어 본 제품을 안전하게 사용할 수 없는 사람은 아기띠를 착용하지 마십시오. 아기띠 착용 중, 척추 또는 목에 통증이나 이상이 발생할 경우, 착용을 중단하고 의료 전문가와 상의 하십시오. 아이와 함께 아기띠 사용 시, 아이가 불편해 할 경우, 당분간 사용을 중지하시고 아이가 아기띠에 충분히 적응한 후 다시 사용하십시오. 더 자세한 설명과 도움이 필요하시면 품질보증서에 안내된 소비자 상담실로 연락 주십시오. 사용 설명 동영상 및 기타 도움이 필요하시면 홈페이지를 방문해 주십시오. (www.ergocarrrier.co.kr) 본 설명서에 언급된 월령은 단지 일반적인 가이드라인일 뿐이며 아이의 성장 속도에 따라서 차이가 있을 수 있습니다. 아이가 아래에 명시된 조건에 맞는지 확인 하십시오. 본 아기띠는 몸무게 3.2kg 또는 키 50.8cm 미만의 아이는 사용 할 수 없습니다.

**공기(면책조항):** Ergobaby™는 제품의 색상을 유지시키기 위해 최고급 품질의 안전한 염료만을 사용하고 유해한 화학 물질은 사용하지 않습니다. 세탁 후 색상이 변색 될 가능성이 있습니다. 에르고베이비는 세탁으로 인한 변색에 대한 책임이 없습니다.

**한국 공식 수입/판매원(이폴리움) 품질보증:** 한국 에르고베이비(이폴리움)는 상품의 생산과정과 원자재에서 발생한 모든 불량, 결함에 대해 품질보증을 하고 있습니다. 한국 에르고베이비 공식 수입/판매원이 판매한 모든 에르고베이비 제품의 교환 및 반품은 수령일로부터 7일 이내에 가능합니다. 고객의 단순 변심에 의한 교환/반품 시에는 배송비는 고객 부담입니다. 한국 에르고베이비 공식 수입/판매원이 판매한 모든 에르고베이비 제품에 대한 불량, 결함이 발견될 시, 제품 구입일로부터 30일 이내에 교환 및 반품이 가능합니다. 제품 사용 기간 중 발생하는 A/S는 구매일로부터 6개월(정품 등록 시 1년)이내 무상으로 진행합니다. 모든 교환, 반품 및 A/S 시에는 제품 구매 시 제공되는 품질보증서를 제시하여야 합니다.

한국 공식 수입/판매원: (주) 이폴리움

소비자 상담실: 1577-2969

※교환 및 반품이 불가능한 경우

- 제품을 사용한 흔적이 있을 경우, 고객의 과실로 박스, 구성품, 사용설명서 등이 훼손되거나 분실된 경우

- 주의! 반품 시 반드시 별도 박스포장을 하셔야 합니다.

## BELANGRIJK! BEWAAR DE INSTRUCTIES VOOR LATERE REFERENTIE EN GEBRUIK.

### ⚠ WAARSCHUWING: VALLEN EN VERSTIKKINGSGEVAAR

**DE BABY KAN VALLEN – De baby kan door een te wijde beenopening uit de Babydraagzak vallen.**

- Zorg er vóór elk gebruik voor dat alle sluitingen goed dichtgeklikt zijn.
- Wees heel voorzichtig als u naar voren leunt of aan het wandelen bent.
- Buig door uw knieën, nooit naar voren.
- De babydraagzak is niet geschikt voor baby's die minder dan 3,2 kg wegen.
- Gebruik deze draagzak enkel voor baby's tussen 7 lbs (3.2 kg) en 45 lbs (20 kg).
- Om valpartijen te vermijden, moet u erop toezien dat uw baby veilig in de babydraagzak zit.

**VERSTIKKINGSGEVAAR – Baby's jonger dan 4 maanden kunnen stikken in dit product als het gezicht dicht tegen uw lichaam is aangedrukt.**

- Bind de baby niet te strak tegen uw lichaam aan.
- Zorg ervoor dat de baby zijn hoofdje vrij kan bewegen.
- Zorg ervoor dat het gezicht van de baby te allen tijde nergens door wordt bedekt.

#### WAARSCHUWING:

- Houd uw baby voortdurend in het oog en zorg ervoor dat zijn mond en neus vrij zijn.
- Voor premature baby's, baby's met een laag geboortegewicht en baby's met een medische aandoening, raadpleegt u best een arts voor u dit product gebruikt.
- Zorg ervoor dat de kin van uw baby niet op zijn borst rust, omdat dat de ademhaling kan belemmeren, wat tot verstikking kan leiden.
- Uw evenwicht kan worden verstoord door uw eigen bewegingen of door die van uw kind.
- Wees voorzichtig wanneer u naar voren of zijwaarts buigt of leunt.
- Zorg ervoor dat uw baby zijn vingers niet in een riemopening stopt
- Laat een baby nooit zonder toezicht achter in of met de Ergobaby™ Babydraagzak.
- De Babydraagzak is niet geschikt voor gebruik tijdens sportactiviteiten, zoals rennen, fietsen, zwemmen en skiën.

#### VOORZORGSMAATREGELEN BIJ HET GEBRUIK VAN DE ERGObaby™ BABYDRAAGZAK:

Alvorens de draagzak te gebruiken, dient u alle instructies door te lezen. Laat een baby nooit zonder toezicht achter in of met de Ergobaby™ Babydraagzak. Nooit een zachte draagzak gebruiken als uw evenwicht of mobiliteit verstoord is door oefeningen, duizeligheid of medische aandoeningen. Nooit een draagzak gebruiken tijdens het koken of schoonmaken waarbij sprake is van een warmtebron of blootstelling aan chemicaliën. Nooit een draagzak dragen tijdens het autorijden of als passagier van een voertuig. Wees voorzichtig bij het drinken van warme dranken zodat u niets op de baby morst terwijl u de draagzak gebruikt. Open de heupriem nooit terwijl baby in de Babydraagzak zit. Denk erom dat naarmate uw baby actiever wordt, het risico dat hij uit de draagzak valt, toeneemt. Draag slechts één kind tegelijk in de babydraagzak. De kin van uw baby mag NOOIT op zijn borst rusten, omdat de luchttoevoer op die manier gedeeltelijk wordt geblokkeerd. Er moet altijd een ruimte van ten minste twee vingers onder de kin van de baby vrij blijven. De drager moet ervoor zorgen dat de ademhalingswegen van de baby vrij blijven en dat de baby OP ELK MOMENT normaal ademt. Te vroeg geboren zuigelingen, zuigelingen met ademhalingsproblemen en zuigelingen jonger dan 4 maanden lopen de grootste kans op verstikking. Plaats de baby op de juiste manier in het Baby Verkleinkussen en zorg dat de beentjes zich in de juiste positie bevinden. U dient de positie van uw baby regelmatig te controleren om ervoor te zorgen dat hij correct in het midden van de Babydraagzak zit, met zijn beentjes gespreid en hoofdje rechtop, en dat hij niet scheefzakt. Controleer regelmatig de beentjes en voetjes van de baby als hij in de Babydraagzak zit, zodat ze niet bekneld raken door de Babydraagzak. Om te vermijden dat de onderbuik wordt samengedrukt en om de spijsvertering en opname te bevorderen, is het beter geen draagzak te gebruiken tot 30 minuten na het voeden van de baby. De draagzak moet op een dusdanige wijze worden gedragen dat de baby zijn hoofdje kan bewegen zonder dat hij het tegen uw lichaam moet drukken. Wanneer u de hoofdsteun gebruikt, zorg er dan voor dat die het gezicht van de baby NIET volledig bedekt en controleer uw baby regelmatig. Zorg ervoor dat de opening groot genoeg is om lucht door te laten. Zorg ervoor dat de vingers van uw baby niet vast komen te zitten in een riem- of andere opening omdat hij zich op die manier kan bezeren. Maak de riempjes altijd correct vast wanneer u de babydraagzak niet gebruikt. Houd de babydraagzak uit de buurt van kinderen wanneer u hem niet gebruikt. Zorg er voor elk gebruik voor dat u alle gespen, sluitingen, riempjes en schouderriemen correct hebt aangebracht en gesloten. Controleer de babydraagzak regelmatig op tekenen van slijtage en defecten. Gebruik de babydraagzak nooit wanneer de stof, klittenband of riempjes beschadigd zijn. Controleer voor elk gebruik op gescheurde naden, kapotte riempjes of stof en beschadigde klittenband. Controleer bij gebruik van de draagzak regelmatig de riempjes en gespen om ervoor te zorgen dat ze voldoende aangespannen zijn en goed zitten. Deze Ergobaby™ Babydraagzak is niet geschikt om een baby met het gezicht van u af te dragen. Gebruik de rug- en heuppositie alleen als uw kind zijn hoofd en nek zelf rechtop kan houden. Het is niet raadzaam van positie te veranderen terwijl uw baby in de Babydraagzak zit. Neem de baby uit de Babydraagzak voordat u de positie van de Babydraagzak verandert. Wanneer u leert uw baby in de Babydraagzak te plaatsen, doe dit dan om letsel te voorkomen boven een bed of andere zachte ondergrond en met behulp van een andere volwassene. Trek de babydraagzak indien mogelijk aan en uit in de buurt van een zachte ondergrond en in een veilige omgeving. Wees uitermate voorzichtig wanneer u de baby op de rug draagt. Voor kleinere baby's of volwassenen met een lang romp is het raadzaam de heupriem hoger op het lichaam te dragen zodat u het hoofdje van de baby kunt kussen wanneer u de baby op de buik draagt. De Babydraagzak mag niet worden gebruikt tenzij en totdat de drager de instructies en veiligheidsaspecten begrijpt en zich vertrouwd en comfortabel voelt met het gebruik van de Babydraagzak.

Deze Babydraagzak is uitsluitend bestemd voor gebruik door gezonde volwassenen. Een persoon die in goede gezondheid verkeert, kan doorgaans 20% van zijn lichaamsgewicht in een normale rugzak dragen. De Babydraagzak mag niet worden gebruikt door personen met gezondheidsproblemen die het veilig gebruik van het product kunnen belemmeren. Indien de persoon die de Babydraagzak gebruikt schouder-, rug- of nekproblemen krijgt, dient hij het gebruik stop te zetten en een arts te raadplegen. Stop met het gebruik van de Babydraagzak als de baby tekenen vertoont van ongemak als hij in de draagzak wordt vervoerd, totdat de baby zonder vertoon van ongemak kan worden vervoerd. Indien nodig voor verdere hulp contact opnemen met een vertegenwoordiger van de klantenservice van Ergobaby. Voor extra videomateriaal en bijkomende tips, surf naar [www.ergobaby.com](http://www.ergobaby.com) (alleen Engels). De leeftijdsverwijzingen per maand zijn slechts algemene aanwijzingen, want elke baby ontwikkelt zich op zijn eigen manier. Gelieve te controleren of uw baby aan de specifieke vereisten beantwoordt voor het gebruik van de draagzak, zoals hieronder vermeld. De babydraagzak is niet geschikt voor baby's die minder dan 3,2 kg wegen en kleiner zijn dan 50,8 cm.

**Aansprakelijkheidsbeperking:** Ergobaby™ gebruikt uitsluitend kleurstoffen van de beste kwaliteit die zo veilig mogelijk zijn zodat de producten niet gaan verbleken, maar ze bevatten geen schadelijke chemische stoffen. Kleuren kunnen altijd vervagen tijdens het wassen. Ergobaby kan niet aansprakelijk worden gesteld indien de kleur vervaagt door het wassen.

**Garantie:** Ga naar [Ergobaby.com](http://Ergobaby.com) voor informatie over onze garantie. De onderneming Ergo Baby Carrier, Inc. waarborgt zijn producten tegen materiaal- en afwerkingsfouten. We staan achter al onze producten en repareren of vervangen tijdens de eerste 12 maanden na aankoop alle beschadigde Ergobaby™-producten. U dient een bewijs van aankoop te hebben en het product moet worden geretourneerd om aanspraak te maken op garantieservice. Mocht u een garantieclaim hebben, neemt u dan contact op met Ergobaby Customer Service op:

VS: [customerservice@ergobaby.com](mailto:customerservice@ergobaby.com) of +1 888-416-4888

EU: [info@ergobaby.eu](mailto:info@ergobaby.eu) of +49 40 421 065 0

De garanti dekking strekt zich niet uit tot schade die veroorzaakt is door verkeerd gebruik of gebruik van de Babydraagzak dat niet in overeenstemming is met de instructies in deze handleiding. De garantie is niet van toepassing op een Babydraagzak waarvan het originele ontwerp op welke wijze ook werd gewijzigd. In het rechtsgebied van de koper is mogelijk een verschillende of bijkomende waarborg van toepassing. Voor zover andere of aanvullende garantierechten bestaan volgens de wetten van de rechtspraak van de koper, zijn die garanties van toepassing en een aanvulling op de garantierechten.

## BELANGRIJK! BEWAAR DE INSTRUCTIES VOOR LATERE REFERENTIE EN GEBRUIK.

### ⚠ WAARSCHUWING: VALLEN EN VERSTIKKINGSGEVAAR

**RYZKO UPADKU – Dziecko może wypaść przez otwarty otwór na nogę lub na zewnątrz z Nosidełka.**

- Każdorazowo przed użyciem należy upewnić się co do poprawnego zabezpieczenia wszystkich zapięć.
- Należy zachować szczególną ostrożność przy pochylaniu się lub spacerowaniu.
- Nigdy nie należy pochylać się zginając w pasie; w celu obniżenia się zalecamy ugiąć kolana.
- Nie należy używać nosidełka do noszenia dzieci o wadze poniżej 3.2 kg.
- Z wyjątkiem określonych poniżej przypadków, nosidełko to przeznaczone jest do noszenia dzieci wyłącznie od 3.2 kg do 20 kg.

• Aby zapobiec zagrożeniu związanemu z upadkiem, należy upewnić się, że Państwa dziecko jest poprawnie umieszczone w nosidełku.

**RYZKO UDUSZENIA – Dzieci poniżej 4 miesiąca życia narażone są na ryzyko uduszenia w tym nosidełku, jeżeli ich twarz będzie dociśnięta do Państwa ciała.**

- Nie należy przyciskać dziecka zbyt mocno do Państwa ciała.
- Należy zostawić miejsce na swobodne poruszanie się główki.
- Przez cały czas należy czuwać nad tym, by twarz dziecka nie była skrupowana żadną przeszkodą.

#### OSTRZEŻENIE:

- Houd uw baby voortdurend in het oog en zorg ervoor dat zijn mond en neus vrij zijn.
- Należy stale kontrolować Państwa dziecko i upewniać się, czy usta i nos są odkryte.
- W przypadku wcześniaków, dzieci o niskiej masie urodzeniowej i dzieci ze specyficznymi uwarunkowaniami medycznymi, przed użyciem tego produktu należy zasięgnąć profesjonalnej porady lekarskiej.
- Należy upewnić się, że bródka Państwa dziecka nie spoczywa na jego klatce piersiowej, w takim przypadku jego oddech może być utrudniony, co mogłoby doprowadzić do uduszenia.
- Na równowagę osoby noszącej negatywnie mogą wpływać zarówno jej ruchy, jak również i poruszanie się dziecka.
- Należy zachować ostrożność podczas zginania się lub pochylania do przodu lub na boki.
- Nie należy pozwalać dziecku na wkładanie palców do otwartej klamry.
- Nigdy nie zostawiać dziecka bez opieki w lub z Nosidełkiem Ergobaby™.
- Nosidełko nie nadaje się do użytku podczas uprawiania dyscyplin sportowych, takich jak np. bieganie, jazda na rowerze, pływanie oraz jeżdżenie na nartach.



#### ŚRODKI OSTROŻNOŚCI DOTYCZĄCE KORZYSTANIA NOSIDELKA ERGOBABY™:

Przed montażem i użyciem miękkiego nosidła należy przeczytać wszystkie instrukcje. Nigdy nie należy zostawiać dziecka bez opieki w lub z Nosidełkiem Ergobaby™. Nigdy nie należy używać miękkiego nosidła w przypadku ograniczenia Państwa równowagi czy mobilności wskutek wysiłku, senności czy uwarunkowań medycznych. Nigdy nie należy używać miękkiego nosidła w przypadku wykonywania takich czynności jak gotowanie czy sprzątanie, którym towarzyszy źródło ciepła lub wystawienie na działanie substancji chemicznych. Nigdy nie należy używać miękkiego nosidła w trakcie kierowania pojazdem silnikowym, jak również jako pasażer w pojeździe. Korzystając z nosidła należy być ostrożnym podczas picia gorących napojów tak, by uniknąć rozlania gorących napojów na dziecko. Nigdy nie rozpinaj pasa biodrowego, gdy dziecko znajduje się w nosidełku. Należy być świadomym faktu, iż w miarę jak dziecko staje się aktywniejsze, zwiększa się dla niego ryzyko wypadnięcia z nosidła. W tym samym czasie w nosidełku nosić można tylko jedno dziecko. Podbródek dziecka NIGDY NIE powinien opierać się na jego klatce piersiowej, ponieważ częściowo zamyka drogi oddechowe dziecka. Przed podbródkiem dziecka powinien zawsze być luz, odpowiadający co najmniej szerokości dwóch palców. Należy upewnić się, że drogi oddechowe dziecka są czyste i dziecko CAŁY CZAS oddycha prawidłowo. Wcześniaki, niemowlęta z problemami układu oddechowego, oraz niemowlęta poniżej 4 miesięcy najbardziej narażone są na ryzyko uduszenia. Należy prawidłowo umieścić dziecko w nosidełku oraz zwrócić uwagę na odpowiednie umieszczenie nóg. Pozycję dziecka należy regularnie sprawdzać, aby upewnić się, że dziecko jest prawidłowo usadzone w nosidełku, na środku, z nogami rozchylonymi, główką trzymaną prosto, nieopadającą w dół ani na boki. W trakcie noszenia dzieci w Nosidełku, należy regularnie obserwować ich rączki, nóżki oraz stópki w celu upewnienia się, że nie są ściśnięte przez Nosidełko. Aby uniknąć ewentualnego ściśnięcia brzucha i wspomóc procesy trawienia oraz wchłanianie, zaleca się nie stosować nosidła przed upływem około 30 minut po karmieniu piersią lub butelką. Nosidełko powinno być noszone w taki sposób, by dziecko mogło poruszać główką, nie dociskając swą twarzą do Państwa ciała. W przypadku użycia kaptura, prosimy upewnić się, czy kaptur NIE zakrywa całkowicie twarzy dziecka oraz regularnie sprawdzać Państwa dziecko. Należy upewnić się, czy otwarcie jest wystarczająco duże, by powietrze mogło przez nie przepływać. Upewnić się, czy palce dziecka nie zostały uchwycone w otwartej klamrze lub szczelinie, gdyż mogłoby to wyrządzić dziecku krzywdę. W przypadku nieużywania nosidła, należy zawsze odpowiednio zapinać klamry. W przypadku nie używania nosidła, należy przechowywać je z dala od dzieci. Każdorazowo przed użyciem należy sprawdzić poprawne zabezpieczenie wszystkich klamer, zatrzasków, pasów oraz regulacji. Należy regularnie sprawdzać nosidełko, czy nie wykazuje ono żadnych oznak zużycia lub uszkodzenia. Nigdy nie należy używać nosidła, jeżeli materiał, zapiecie bądź klamra są uszkodzone. Każdorazowo przed użyciem należy sprawdzić, czy nosidełko nie posiada rozdartych szwów, podartych pasów lub materiału, jak również uszkodzonych zapieć. W trakcie noszenia należy regularnie sprawdzać pasy oraz klamry w celu upewnienia się, że są one odpowiednio zaciągnięte oraz znajdują się w odpowiedniej pozycji. Nosidełko Ergobaby™ nie jest przeznaczone do noszenia dziecka w pozycji z twarzą zwróconą do świata. Należy korzystać wyłącznie z tylniej oraz biodrowej pozycji noszenia dziecka, jeżeli pewnie i stabilnie utrzymuje ono główkę oraz szyję. W trakcie noszenia dziecka w Nosidełku nie należy zmieniać dostępnych pozycji. Przed przystąpieniem do zmiany pozycji Nosidła należy wyjąć z niego dziecko. Aby uniknąć zranienia dziecka podczas nauki umieszczania go w Nosidełku, należy wykonywać te czynności na łóżku lub innej miękkiej powierzchni, z pomocą innej osoby dorosłej. Za każdym razem, gdy jest to możliwe, zakładać i zdejmować nosidełko w pobliżu bezpiecznej dla dziecka powierzchni oraz w bezpiecznym miejscu. Należy zachować szczególną ostrożność w przypadku noszenia dziecka w pozycji tylnej, na plecach. W przypadku mniejszych dzieci lub dorosłych o długi tułowi, należy nosić biodrowy pas nosidła wyżej na ciele w taki sposób, by główka dziecka była umieszczona wystarczająco blisko, żeby móc je całować w trakcie noszenia w pozycji przedniej. Użytkownik może korzystać z Nosidła jedynie wówczas, gdy zrozumie instrukcje i funkcje elementów bezpieczeństwa oraz, gdy czuje się przekonany i w pełni komfortowo w kwestii poprawnego korzystania z Nosidła. Z Nosidła tego korzystać mogą wyłącznie zdrowe, dorosłe osoby. Zgodnie z ogólną zasadą, zdrowy dorosły człowiek powinien być w stanie unieść 20% swej masy ciała w tradycyjnym plecaku. Z Nosidła tego nie powinna korzystać osoba z problemami zdrowotnymi, gdyż mogłyby one zakłócić bezpieczne korzystanie z produktu. Jeżeli korzystając z Nosidła osoba doświadczy urazów ramienia, pleców lub szyi, powinna ona zaprzestać jego używania i skonsultować się z wykwalifikowanym lekarzem specjalistą. Należy przerwać stosowanie Nosidła, jeżeli noszone w nim przez pewien czas dziecko będzie przejawiać oznaki dyskomfortu do czasu, gdy będzie mogło z niego w pełni komfortowo korzystać. W przypadku potrzeby uzyskania dodatkowej pomocy, zachęcamy do skontaktowania się z przedstawicielem Działu Obsługi Klienta Ergobaby. W celu obejrzenia filmu instruktażowego oraz uzyskania dodatkowych wskazówek, zapraszamy na stronę [www.ergobaby.com](http://www.ergobaby.com) (tylko w języku angielskim). Odniesienia do wieku wyrażonego w miesiącach są jedynie ogólnymi wytycznymi, ponieważ rozwój każdego dziecka jest inny. Prosimy sprawdzić, czy Państwa dziecko spełnia wymienione w dalszej części poniżej, specyficzne wymagania zezwalające na korzystanie z nosidła. Dodatkowo, nie należy używać Nosidła do noszenia dzieci o wadze poniżej 3,2 kg oraz wzmocnienie poniżej 50,8 cm.

**Zrzeczenie się odpowiedzialności:** Dla zapewnienia produktu, który zachowuje swój kolor i nie zawiera szkodliwych substancji chemicznych, firma Ergobaby™ używa tylko najwyższej jakości i najbezpieczniejszych możliwych barwników. Zawsze istnieje możliwość wyblaknięcia kolorów podczas prania. Firmy Ergobaby nie można pociągnąć do odpowiedzialności za wyblaknięcie kolorów podczas prania.

**Gwarancja:** Aby zasięgnąć informacji o udzielanej przez nas gwarancji zapraszamy na stronę [Ergobaby.com](http://Ergobaby.com). Firma The Ergo Baby Carrier, Inc. gwarantuje, że jej produkty nie zawierają wad materiałowych ani produkcyjnych. Firma bierze pełną odpowiedzialność za wszystkie swoje produkty i naprawi lub wymieni każdy uszkodzony produkt Ergobaby™ bezpłatnie w pierwszych 12 miesiącach od daty zakupu. Dowód zakupu jest niezbędny. Produkt należy zwrócić do serwisu gwarancyjnego. W przypadku roszczeń gwarancyjnych, prosimy o kontakt z Działem Obsługi Klienta Ergobaby na adres: US: [customerservice@ergobaby.com](mailto:customerservice@ergobaby.com) lub pod nr telefonu +1 888-416-4888 EU: [info@ergobaby.eu](mailto:info@ergobaby.eu) lub pod nr telefonu +49 40 421 065 0

Gwarancja nie obejmuje uszkodzeń spowodowanych przez niewłaściwe użycie Nosidła ani jakiegokolwiek jego stosowanie przez użytkownika, które byłoby niezgodne z zaleceniami przedstawionymi w niniejszej instrukcji. Gwarancja nie obejmuje żadnego nosidła, które zostało zmodyfikowane w jakikolwiek sposób w stosunku do pierwotnej konstrukcji. Inne lub dodatkowe uprawnienia gwarancyjne mogą mieć zastosowanie w kraju nabywcy. Jeśli inne lub dodatkowe uprawnienia gwarancyjne wynikają z jurysdykcji kraju nabywcy, gwarancje te mają zastosowanie i są dodatkowe w stosunku do praw gwarancyjnych.

## IT

# IMPORTANTE! CONSERVARE LE ISTRUZIONI PER RIFERIMENTO E USO FUTURO.

## ⚠ ATTENZIONE: PERICOLO DI CADUTA E SOFFOCAMENTO

**PERICOLO DI CADUTE – Il bambino può cadere dal Marsupio o scivolare attraverso l'ampia apertura per le gambe.**

- Prima di ogni uso accertarsi che le chiusure siano assicurate.
- Prestare una particolare cura nello sporgersi o nel camminare.
- Non chinarsi ad altezza della vita, chinarsi ad altezza delle ginocchia.
- Non usare il Marsupio con neonati di peso inferiore a 3,2 kg.
- Utilizzare questo marsupio solo per bambini che pesano tra 3.2kg e 20kg.
- Per evitare il rischio di cadute assicurati che il tuo bambino sia posizionato correttamente nel Marsupio.

**RISCHIO DI SOFFOCAMENTO – I bimbi di età inferiore a 4 mesi possono soffocare se hanno il viso compresso contro il corpo di chi indossa il Marsupio.**

- Non fissare il bambino troppo strettamente contro il proprio corpo.
- Lasciare spazio per i movimenti della testa.
- Tenere sempre libero il viso da ostacoli.

### ATTENZIONE:

- Controlla costantemente il tuo bambino e assicurati che bocca e naso non siano ostruiti.
- Per i neonati prematuri o con basso peso alla nascita e per i bambini con patologie chiedere il parere di un medico prima di utilizzare questo prodotto.
- Assicurati che il mento del tuo bambino non sia appoggiato sul suo petto poiché il suo respiro potrebbe essere limitato e portare al soffocamento.
- L'equilibrio di chi indossa il Marsupio può risentire dei propri movimenti e di quelli del bambino.
- Fai attenzione quando ti sporgi o ti pieghi in avanti e lateralmente.
- Non far inserire le dita del bambino nell'apertura di una fibbia.
- Non lasciare mai il bambino incustodito dentro o vicino al Marsupio Ergobaby™.
- Il Marsupio non è adatto per l'utilizzo durante attività sportive, per es. durante la corsa, le passeggiate in bicicletta, il nuoto e lo sci.

### PRECAUZIONI PER L'USO DEL MARSUPIO ERGOBABY™:

Leggere attentamente tutte le istruzioni prima di montare e utilizzare il Marsupio. Non lasciare mai il bambino incustodito dentro o vicino al Marsupio Ergobaby™. Non usare mai il Marsupio quando l'equilibrio o la mobilità sono compromessi a causa di esercizio fisico, sonnolenza, o patologie cliniche. Non usare mai il Marsupio durante lo svolgimento di attività come la cucina e la pulizia, che implicano l'uso di una fonte di calore o l'esposizione a sostanze chimiche. Non indossare mai il Marsupio durante la guida o come passeggero di un veicolo. Stai attenta quando bevi bevande calde per evitare di versare bevande calde sul bambino durante l'uso del Marsupio. Non sganciate mai la cinghia ventrale mentre il bambino è nel Marsupio. Fai attenzione poiché via via che il bambino diventa più attivo ha un rischio maggiore di cadere dal Marsupio. Porta un solo bambino per volta nel Marsupio. Il mento del bambino non deve MAI poggiare sul petto perché così restano parzialmente chiuse le sue vie aeree. Sotto il mento del bambino devono poter passare almeno due dita. Il portatore deve assicurarsi che le vie aeree del bambino siano sgombre e che il bambino stia respirando normalmente TUTTO IL TEMPO. I neonati prematuri, i neonati con problemi respiratori e i bambini sotto 4 mesi sono a maggior rischio di soffocamento. Assicurare il corretto posizionamento del bambino nel prodotto, comprese le gambe. La posizione del bambino deve essere controllata regolarmente per assicurarsi che il bambino sia posizionato correttamente nel Marsupio, al centro, con le gambe distese, la testa eretta, e non pendente verso il basso o di lato. Occorre controllare regolarmente le braccia, le gambe ed i piedi del bimbo quando si trova nel Marsupio per verificare che non siano bloccati in alcun modo. Per eliminare la possibile compressione dell'addome e per facilitare la digestione e l'assimilazione si raccomanda di non utilizzare il Marsupio per circa 30 minuti dopo l'allattamento. Il Marsupio deve essere indossato in maniera tale che il bambino possa muovere la testa senza premere la sua faccia sul tuo corpo. Quando utilizzi il poggiatesta assicurati che il poggiatesta NON copra completamente il viso del bambino e controlla regolarmente il tuo bambino. Assicurati che vi sia un'apertura sufficiente che permetta il passaggio dell'aria. Assicurati che le dita del bambino non rimangano intrappolate nell'apertura della fibbia o nella fessura perché potrebbe causare danni al bambino. Aggancia sempre in maniera appropriata le cinghie quando il Marsupio non viene utilizzato. Tieni il Marsupio lontano dai bambini quando non viene utilizzato. Prima di ogni utilizzo verificate che tutte le fibbie, i ganci, le cinghie e le regolazioni siano stati assicurati. Ispeziona regolarmente il Marsupio per eventuali segni di usura e danni. Non utilizzare mai un Marsupio quando il tessuto, la chiusura o la fibbia è danneggiata. Prima dell'uso verificare la presenza di cuciture strappate, cinghie lacerate o tessuti e dispositivi di fissaggio danneggiati. Durante l'uso controllare regolarmente cinghie e fibbie per assicurarsi che la tensione e il posizionamento siano corretti. Il Marsupio Ergobaby™ non è concepito per trasportare il bambino rivolto verso l'esterno. Utilizzate la posizione posteriore o su un fianco soltanto quando il bambino sostiene da solo la testa ed il collo. Vi sconsigliamo di cambiare posizione quando il bambino si trova nel Marsupio. Estrarre il bimbo prima di cambiare la posizione del Marsupio. Per evitare incidenti quando si impara a posizionare il bambino nel

Marsupio fate le prove su un letto o su una superficie morbida con l'assistenza di un altro adulto. Se possibile, indossate e togliete il Marsupio vicino ad una superficie sicura dove poggiare il bambino e in un posto sicuro. Presta particolare attenzione quando il bambino viene portato sulla schiena. Per i bambini più piccoli o per gli adulti con un busto lungo, occorre indossare la cintura ventrale in una posizione più in alto sul corpo, così la testa del bambino è posizionata sufficientemente vicina per essere baciata quando si usa la posizione frontale. Contattare il servizio clienti Ergobaby per ulteriore assistenza se necessario. Per le istruzioni video e ulteriori consigli visitate il sito web [www.ergobaby.com](http://www.ergobaby.com) (soltanto in lingua inglese). I riferimenti alle età espresse in mesi sono solo linee guida generali e lo sviluppo di ciascun bambino è diverso. Verifica che il tuo bambino soddisfi i requisiti specifici d'uso come dettagliatamente descritti più oltre. Inoltre, il Marsupio non deve essere utilizzato con bambini di peso inferiore ai 3,2 kg e di altezza inferiore ai 50,8 cm.

**Esclusione di responsabilità:** Ergobaby™ utilizza colori della migliore qualità e sicurezza possibile per assicurarsi che il prodotto conservi il proprio colore e non contiene prodotti chimici dannosi. C'è sempre la possibilità che i colori sbiadiscano con il lavaggio. Ergobaby non è responsabile della perdita di colore dovuta a lavaggio.

**Garanzia:** Per informazioni sulla nostra garanzia, consultare [Ergobaby.com](http://Ergobaby.com). Ergo Baby Carrier Inc. garantisce i propri prodotti per i difetti di materiali e di fabbricazione. Siamo attenti a tutti i nostri prodotti e ripariamo, o sostituiamo gratuitamente ogni prodotto Ergobaby™ difettoso, durante i primi 12 mesi dall'acquisto. Per il servizio di garanzia sono necessarie la prova di acquisto e la restituzione del prodotto. Qualora abbiate una richiesta di intervento in garanzia contattate il nostro servizio clienti Ergobaby:

USA: [customerservice@ergobaby.com](mailto:customerservice@ergobaby.com), o +1 888-416-4888.

UE: [info@ergobaby.eu](mailto:info@ergobaby.eu), o +49 40 421 065 0

La garanzia non copre i danni causati da uso improprio o da qualsiasi utilizzo del Marsupio non conforme alle istruzioni descritte nel presente manuale. La garanzia non si estende ai Marsupi modificati rispetto alla loro forma originale. Possono esistere diritti di garanzia diversi o aggiuntivi a seconda del paese dell'acquirente. Nella misura in cui le leggi vigenti nella giurisdizione dell'acquirente diritti di garanzia diversi o aggiuntivi, valgono tali garanzie che si sommano ai diritti di garanzia previsti.

LV

## SVARĪGA INFORMĀCIJA! SAGLABĀJIET INSTRUKCIJAS, LAI VELAK VĀRĒTU TĀS PARĻASĪT.

### ▲ BRĪDINĀJUMS: IZKRĪŠANAS UN NOSMAKŠANAS RISKS

**IZKRĪŠANAS RISKS – Bērns var izkrist caur plato kājas atveri vai no ķengursomas augšējās atveres.**

- Pirms katras lietošanas pārliedzieties, ka visas aizdares ir stingri nofiksētas.
- Noliecoties vai ejot, esiet īpaši uzmanīgi.
- Nekad nenoliecieties jostas vietā, salieciet ceļus.
- Ķengursomu nedrīkst lietot bērniem, kas sver mazāk nekā 3,2 kg.
- Izmantojot bērniem, kas atbilst svaram no 3,2 - 20 kg.
- Lai novērstu izkrišanas risku, nodrošiniet, ka jūsu bērns ķengursomā atrodas drošā pozīcijā.

**NOSMAKŠANAS RISKS – Bērni līdz 4 mēnešu vecumam šajā somā var nosmakt, ja seja tiek stingri piespiesta nēsātāja ķermenim.**

- Izmantojot siksas, nepiespiediet bērnu pārāk cieši savam ķermenim.
- Atstājiet vietu galviņas kustībām.
- Nodrošiniet, lai bērna sejai nekad nekas netraucētu.

#### **BRĪDINĀJUMS:**

- Pastāvīgi novērojiet savu bērnu un nodrošiniet, ka viņa muti un degunu nekas nenosprosto.
- Ja bērns ir dzimis priekšlaicīgi, viņa svars dzimšanas brīdī ir bijis samazināts vai viņam ir īpašas medicīniskās prasības, pirms šī produkta lietošanas konsultējieties ar ārstu.
- Nodrošiniet, ka jūsu bērna zods nesaskaras ar viņa krūtīm, jo tādā gadījumā viņa elpošana var kļūt apgrūtināta, kas var izraisīt nosmakšanu.
- Esiet uzmanīgi, saliecoties vai noliecoties uz priekšu vai uz sāniem.
- Neatļaujiet mazulim ievietot savus pirkstus sprādzes atverē.
- Nekad neatstājiet bērnu bez uzraudzības, ja viņš var piekļūt Ergobaby™ ķengursomai vai ir tajā ielikts.
- Šī ķengursoma nav piemērota lietošanai sportisku aktivitāšu laikā, piemēram, skrienot, braucot ar velosipēdu, peldot un slēpojojot.

#### **PIESĀRDZĪBAS PASĀKUMI, LIETOJOT ERGOBABY™ ĶENGURSOMU:**

Pirms mīkstās ķengursomas salikšanas un izmantošanas izlasiet visu instrukciju. Nekad neatstājiet bērnu bez uzraudzības, ja viņš var piekļūt Ergobaby™ ķengursomai vai ir tajā ielikts. Nekad neizmantojiet mīksto ķengursomu situācijās, kad aktivitāšu, miegainības vai veselības stāvokļa dēļ ir traucēta līdzsvara vai pārvietošanās spēja. Nekad neizmantojiet mīksto ķengursomu, veicot darbus, kas saistīti ar karstuma avotu vai ķīmiskām vielām, piemēram, gatavojot ēst vai veicot tīrīšanu. Nekad nenēsājiet mīksto ķengursomu, atrodoties transportlīdzeklī vai vadot to. Esiet piesardzīgi

dzerot karstus šķidrumus, lai ķengursomas lietošanas laikā nepieļautu karstā šķidruma izšļakstīšanos uz mazuļa. Kamēr ķengursomā atrodas bērns, nekad neatsprādzējiet jostas siksnu. Nepieciešams apzināties, ka, ja mazulis kļūst aktīvāks, palielinās risks, ka mazulis var izkrist no ķengursomas. Ķengursomā vielaicīgi nevar nest vairāk kā vienu bērnu. Bērna zods NEKAD nedrīkst atbalstīties pret bērna krūtīm, jo šī poza daļēji noslēdz bērna elpceļus. Zem bērna zoda vienmēr jābūt brīvai telpai vismaz divu pirkstu platumā. Nēsātājam VIENMĒR jābūt pārliedzētam, ka bērna elpceļi ir brīvi un ka bērns elpo normāli. Priekšlaicīgi dzimušiem bērniem, bērniem ar elpošanas traucējumiem un zīdaiņiem līdz 4 mēnešu vecumam pastāv lielāks nosmakšanas risks. Pārliedzieties, ka bērns, tai skaitā viņa kājas, somā ir ielikts pareizi. Regulāri pārbaudiet bērna stāvokli, lai pārliedzētos, ka bērns ķengursomā ievietots pareizi - novietots pa vidu ar iztaisnotām kājām un augšup paceltu galvu, un nav noslīdējis uz leju vai sāniem. Ķengursomā ievietotam bērnam regulāri jāpārbauda rokas, kājas un pēdas, lai pārliedzētos, ka ķengursoma tās nesaspiež. Lai nepieļautu iespējamu vēdera saspiešanu un, lai atvieglotu gremošanu un barības uzsūkšanos, nav ieteicams lietot ķengursomu pirms pagājušas apmēram 30 minūtes pēc mazuļa zīdīšanas vai barošanas ar pudeli. Ķengursoma ir jānes tā, lai mazulis var kustināt savu galvu, nepiespiežot savu seju pie jūsu ķermeņa. Lietojot kapuci, lūdzu, pārliedzieties, ka kapuce NEPĀRSEDZ mazuļa seju pilnībā, un regulāri pārbaudiet kapuces stāvokli. Pārliedzieties, ka atvere ir pietiekami liela, lai caur to varētu izplūst gaiss. Nodrošiniet, ka mazuļa pirksti nav iekļuvis sprādzes atverē vai spraugā, jo tas var kļūt par mazuļa savainošanās cēloni. Vienmēr pareizi nostipriniet sprādzes, ja ķengursoma netiek lietota. Neuzglabājiet ķengursomu mazuļa tuvumā, ja tā netiek lietota. Pirms katras lietošanas pārliedzieties, ka visas sprādzes, slēdzēji, siksas un regulatori ir stingri nostiprināti. Regulāri pārbaudiet ķengursomu, lai atklātu jebkādas nolietošanas un bojājumu pazīmes. Nekad nelietojiet ķengursomu, ja ir bojāts audums, līpslēdzējs vai sprādze. Pirms katras lietošanas pārbaudiet, vai nav atirušas šuves, saplēstas siksas vai audums vai bojātas aizdares. Lietošanas laikā regulāri pārbaudiet siksas un sprādzes, lai pārliedzētos par to pareizu nosprīgojumu un novietojumu. Šī Ergobaby™ ķengursoma nav paredzēta, lai bērnu nēsātu ar muguru pret nēsātāju. Nēsāšanas pozīciju uz muguras un uz gurna izmantojiet tikai tad, kad bērns stabili tur galviņu. Nemainiet nēsāšanas pozīcijas, bērnam atrodoties ķengursomā. Pirms pozīcijas maiņas izņemiet bērnu no ķengursomas. Lai izvairītos no traumām, mācoties ievietot bērnu ķengursomā, dariet to uz gultas vai uz citas mīksts virsmas ar cita pieaugušā palīdzību. Kad vien tas ir iespējams, uzlieciet un noņemiet ķengursomu tuvu virsmai, uz kuras var droši novietot mazuli, un dariet to drošā vietā. Esiet īpaši piesardzīgi, ja mazulis tiek nēsāts pozīcijā uz muguras. Nēsājot mazākus bērnus vai tad, ja pieaugušais ir garš tors, ķengursomas jostas siksna ir jāuzvelk augstāk uz ķermeņa, lai mazuļa galva atrodas pozīcijā, kurā ir viegli mazuli noskūpstīt, ja mazulis tiek nēsāts pozīcijā uz vēdera. Ķengursomu nedrīkst lietot, ja lietotājs nav izlasījis vai neizprot instrukciju un drošības pasākumus, kā arī, lietojot ķengursomu, nejutās ērti vai pārliedzēti. Ķengursomu paredzēts izmantot tikai veselīgiem pieaugušajiem. Parasti personai ar labu veselību vajadzētu spēt pārnēsāt 20% no sava ķermeņa svara tradicionālā dizaina mugursomā. Ķengursomu nevajadzētu izmantot personai ar veselības traucējumiem, kas varētu ietekmēt somas lietošanas drošību. Ja personai, kas lieto ķengursomu, rodas pleca, muguras vai kakla problēmas, pārtrauciet somas lietošanu un konsultējieties ar kvalificētu veselības aprūpes speciālistu. Ja nēsāšanas laikā bērns izrāda diskomforta pazīmes, uz laiku pārtrauciet ķengursomas lietošanu; atsāciet to tad, kad nēsāšana bērnam neizraisa diskomfortu.

Ja nepieciešama vēl papildu palīdzība, sazinieties ar Ergobaby klientu apkalpošanas dienesta pārstāvi. Lietošanas pamācības video un papildu padomus, lūdzu, skatiet [www.ergobaby.com](http://www.ergobaby.com) (tikai angļu valodā).

Atsauces uz mazuļa vecumu mēnešos kalpo tikai kā vispārīgas norādes, jo katra mazuļa attīstība ir atšķirīga. Lūdzu, pārbaudiet, vai jūsu mazulis atbilst konkrētajam turpmākajā tekstā sīkāk aprakstītajām prasībām, kas attiecināmas uz lietošanu. Bez iepriekš minētā, ķengursomu nedrīkst lietot tādu mazuļu pārnēsāšanai, kuri ir vieglāki par 3,2 kg un īsāki par 50,8 cm.

**Atruna:** Ergobaby™ izmanto tikai augstākās kvalitātes un iespējami drošākās krāsas, lai izstrādājumam tiktu nodrošināta noturīga krāsa, bet tas nesaturētu kaitīgas ķīmiskās vielas. Vienmēr pastāv iespējamība, ka krāsas, atkārtoti mazgājot, izbalēs. Ergobaby neuzņemas atbildību par mazgāšanas laikā izbalējušām krāsām.

**Garantija:** informāciju par garantiju, lūdzu, skatiet [Ergobaby.com](http://Ergobaby.com). Ergo Baby Carrier, Inc. garantē, ka tā izstrādājumiem nav ražošanas un materiālu defektu. Mēs uzņemamies atbildību par visiem saviem izstrādājumiem un pirmo 12 mēnešu laikā pēc iegādes bez maksas salabosim vai nomaiņosim jebkuru defektīvu Ergobaby™ izstrādājumu. Jāsaņemamā pirkumu apliecināšanas dokuments un izstrādājums jāatgriež garantijas servisā. Ja vēlaties pieieikt garantijas pieprasījumu, lūdzu, sazinieties ar Ergobaby klientu apkalpošanas dienestu.

ASV: [customerservice@ergobaby.com](mailto:customerservice@ergobaby.com) vai +1 888-416-4888

Eiropas Savienība: [info@ergobaby.eu](mailto:info@ergobaby.eu) vai +49 40 421 065 0

Garantija neattiecas uz bojājumiem, kas radušies nepareizas ķengursomas lietošanas rezultātā, vai lietojot ķengursomu neatbilstoši šajā rokasgrāmatā sniegtajām instrukcijām. Garantija neattiecas uz ķengursomu, kurai jebkāda veidā mainīta tās oriģinālā konstrukcija. Pircēja valsts likumdošana var noteikt atšķirīgas vai papildu garantijas tiesības. Garantija tiek piemērota un papildina garantijas tiesības tādā apmērā, kā pircēja valsts likumdošana nosaka atšķirīgas vai papildu garantijas tiesības.

CZ

## DŮLEŽITÉ! POKYNY USCHOVEJTE PRO BUDOUCÍ NAHLÉDNUTÍ A POUŽITÍ.

### ▲ UPOZORNĚNÍ: NEBEZPEČÍ PÁDU A UDUŠENÍ

**NEBEZPEČÍ PÁDU – Malé dítě může propadnout skrz široký otvor pro nožky nebo vypadnout z nosítka ven.**

- Před každým použitím se ujistěte, že jsou všechna zapínání bezpečně zapnuta.
- Kráčejte a sklánějte se opatrně.
- Nikdy neohýbejte záda; doporučujeme vám podřepnout si.
- Nosítko se nesmí používat u dětí vážících méně jak 3,2 kg.
- Toto nosítko je určeno pouze pro děti s hmotností mezi 7 lbs (3.2 kg) a 45 lbs (20 kg).
- Abyste zabránili nebezpečí pádu, ujistěte se, že vaše dítě bezpečně v nosítku sedí.



## NEBEZPEČÍ UDUŠENÍ – U tohoto výrobku hrozí u dětí do 4 měsíců riziko udušení, pokud je jejich obličej přitlačen příliš těsně k vašemu tělu.

- Neupevňujte dítě k vašemu tělu příliš těsně.
- Vytvořte dítěti prostor pro volný pohyb hlavy.
- Dbejte na to, aby po celou dobu nošení neměl obličej dítěte jakoukoli překážku.

### UPOZORNĚNÍ:

- Neustále své dítě pozorujte a zajistěte, aby jeho ústa a nos nebyly ničím zahrazeny.
- Před použitím doporučujeme: u dětí narozených předčasně, s nízkou porodní váhou a u dětí s horším zdravotním stavem nejprve vyhledat radu od lékaře.
- Zajistěte, aby brada dítěte nespočívala na jeho hrudi, neboť tato poloha může omezit jeho dýchání, což by mohlo vést k udušení.
- Vaše rovnováha může být nepříznivě ovlivněna jak vaším pohybem, tak i pohybem dítěte.
- Buďte opatrní při ohýbání a sklánění dopředu nebo do stran.
- Nedovolte, aby dítě vkládalo své prsty do otvoru spony.
- Nikdy nenechávejte dítě v nosítku Ergobaby™ nebo v jeho blízkosti bez dozoru.
- Toto nosítko není vhodné k použití během sportovních aktivit, např. běh, cyklistika, plavání a lyžování.

### OPATŘENÍ PRO POUŽÍVÁNÍ NOSÍTKA ERGOBABY™:

Před sestavením a použitím tohoto měkkého nosítka si přečtěte všechny pokyny k jeho použití. Nikdy nenechávejte dítě v nosítku Ergobaby™ nebo v jeho blízkosti bez dozoru. Nikdy nepoužívejte měkké nosítko, pokud je vaše rovnováha nebo mobilita narušena v důsledku tělesné únavy, ospalosti nebo z důvodu špatného zdravotního stavu. Nikdy nepoužívejte měkké nosítko při činnostech jako vaření a úklid, které předpokládají vystavení zdrojům tepla nebo chemikáliím. Nikdy nenoste měkké nosítko při řízení motorového vozidla nebo během jízdy v něm. Buďte opatrní při pití horkých nápojů, aby nedošlo k jeho rozliti na dítě při použití nosítka. Nikdy rozeptejte opasek, když je dítě v nosítku. Uvědomte si, že jak se dítě stává aktivnější, hrozí mu větší nebezpečí pádu z nosítek. V dětském nosítku noste pouze jen jedno dítě. Brada dítěte nesmí NIKDY spočívat na hrudi dítěte, neboť se tak částečně blokují jeho dýchací cesty. Před bradou dítěte je třeba vždy zajistit volný prostor v šířce alespoň dvou prstů. Osoba nesoucí nosítko se musí VŽDY ujistit, že dýchací cesty dítěte jsou volné a že dítě dýchá normálně za všech okolností. Předčasně narozené děti, děti trpící dýchacími potížemi a děti mladší než 4 měsíce jsou nejvíce vystaveny riziku udušení. Zajistěte správné umístění dítěte do nosítka včetně jeho nožiček. Polohu dítěte je třeba pravidelně kontrolovat, abyste se ujistili, že dítě je správně v nosítku usazeno, řádně uprostřed, s nataženými nohama, hlavou ve vzpřímené poloze a tak, aby neskouzávalo dolů nebo ke straně. Jakmile je dítě umístěné v nosítku, je nutné pravidelně kontrolovat jeho ruce, nohy a chodidla, zda nejsou nosítkem někde příliš sevřeny či přiškrnceny. Abyste vyloučili možné stlačení břicha a pro lepší trávení a vstřebávání, doporučujeme nepoužívat nosítko přibližně 30 minut po kojení nebo krmení z lahve. Nosítko je třeba nosit tak, aby se dítě mohlo pohybovat hlavou a bez přitisknutí tváře na vaše tělo. Při používání kapucky prosím zajistěte, aby kapucka úplně NEZA-KRYVALA tvář dítěte a pravidelně své dítě kontrolujte. Ujistěte se, že existuje dostatek volného prostoru pro průchod vzduchu. Zajistěte, aby se prsty dítěte nezachytily do otvoru nebo mezery spony, neboť by se mohlo zranit. Vždy upevněte spony správně, když se nosítko nepoužívá. Když nosítko nepoužíváte, udržujte jej z dosahu dětí. Před každým použitím zkontrolujte, zda jsou všechny spony, patentky, popruhy a seřizovací prvky bezpečné. Pravidelně kontrolujte nosítko, zda není opotřebené a poškozené. Nikdy nepoužívejte nosítko, když jsou tkániny, pouška nebo spony poškozené. Před každým použitím zkontrolujte, zda nejsou švy popraskané, popruhy či tkanina natržené a upínací spony poškozené. Během používání pravidelně kontrolujte popruhy a spony, zda jsou správně napnuté a nastavené. Toto nosítko Ergobaby™ není určeno k nošení dítěte v poloze, kdy obličej směřuje ven. Nošení na zádech nebo na boku je vhodné jen pro dítě, které dokáže udržet pevně a trvale vztýčenou hlavu. Neměňte polohu nosítka, pokud v něm nesete dítě. Dříve než změníte polohu nosítka, vyndejte dítě ven. Abyste předešli úrazům, až se budete učit vkládat dítě do nosítka, dělejte to nad postelí anebo jiným měkkým povrchem a za pomoci druhé dospělé osoby. Kdykoli je to možné, noste a svlékejte nosítko v blízkosti bezpečného povrchu pro dítě a na bezpečném místě. Věnujte zvláštní pozornost tomu, když dítě nosíte v zadní poloze. U menších dětí nebo u dospělých velký trupem noste pás nosítka výše na těle, aby hlava dítěte byla umístěna dostatečně blízko k políbení, když je v přední poloze nošení. Nosítko se nesmí použít, dokud se uživatel neseznámí s pokyny a bezpečnostními prvky tak, aby jim porozuměl a byl si jistý, jak nosítko zodpovědně a náležitě používat. Nosítko je určeno pouze pro používání zdravými dospělými osobami. Všeobecně platí, že zdravý člověk by měl být schopen unést 20 % své vlastní váhy v tradičním rucksaku. Nosítko nesmí používat osoby se zdravotními problémy, které by mohly ovlivnit bezpečné používání výrobku. Pokud se během používání nosítka dostaví zdravotní potíže v oblasti ramene, zad nebo krku, přestaňte nosítko používat a vyhledejte odborného lékaře. Pokud dítě projeví po určité době nošení známky nepohodlí, přerušete používání nosítka a počkejte, dokud nebude možné dítě opět nést bez projevů nepohodlí. V případě potřeby se obraťte na zákaznický servis společnosti Ergobaby. Video s pokyny a dalšími radami najdete na stránkách [www.ergobaby.com](http://www.ergobaby.com) (pouze v angličtině). Odkazy na věk dítěte dle měsíce jsou pouze obecná vodítka a vývoj každého dítěte je jiný. Ověřte prosím, že vaše dítě splňuje specifické požadavky pro použití, jak je podrobněji uvedeno níže. Navíc nosítka nepoužívejte u dětí, jejichž hmotnost je menší než 3,2 kg a jejichž výška je menší než 50,8 cm.

**Upozornění:** Společnost Ergobaby™ využívá pouze nejvyšší kvalitu a nejbezpečnější barviva, aby produkt udržoval svou barvu, ale byl bez škodlivých chemikálií. Přesto vždy existuje možnost, že barvy při mytí vyblednou. Ergobaby nemůže nést odpovědnost za vybledlé barvy způsobené praním.

**Záruka:** Informace o naší záruce najdete na stránkách Ergobaby.com. Společnost Ergo Baby Carrier, Inc. ručí za své výrobky a v případě vad materiálu nebo zpracování, stojíme za všemi svými produkty, které buď bezplatně opravíme nebo vyměníme v průběhu prvních 12 měsíců po nákupu - jedná se pouze o ty výrobky Ergobaby™, které nesou vadu. Vyžadujeme doklad o zakoupení a výrobek je potřebné navrátit záručnímu servisu. Pokud chcete uplatnit nárok na záruku, obraťte se na zákaznický servis Ergobaby:

USA: customerservice@ergobaby.com nebo +1 888-416-4888

EU: info@ergobaby.eu nebo +49 40 421 065 0

Záruka se nevztahuje na poškození způsobené nesprávným používáním nosítka nebo jakýmkoli jiným používáním, které není v souladu s pokyny uvedenými v tomto návodu. Záruka se nevztahuje na nosítka, u kterých byla jakkoliv upravována původní konstrukce. Jiná nebo další záruční práva mohou existovat v jurisdikci kupujícího. V případě, že v rámci zákonů jurisdikce kupujícího existují odlišná nebo doplňující záruční práva, pak budou tato práva uplatněna a budou doplněním záručních práv poskytovaných společností.

DK

## VIGTIGT! GEM INSTRUKTIONERNE TIL SENERE OPSLAG OG ANVENDELSE.

### ⚠ ADVARSEL: FALD- OG KVÆLNINGSFARE

**FALDFARE – Baby kan falde igennem en bred benåbning eller ud af viklen.**

- Alle spænder mv. skal kontrolleres før brug.
- Vær særligt opmærksom, når du går eller læner dig frem.
- Bøj aldrig i ryggen; bøj i knæene.
- Viklen må ikke anvendes til babyer, der vejer mindre end 3,2 kg.
- Brug denne bæreseler til babyer og børn mellem 7 lbs (3,2 kg) og 45 lbs (20 kg).
- For at undgå fare i forbindelse med fald, skal du sørge for at dit barn sidder sikkert i bæreselen.

**KVÆLNINGSFARE – Babyer på under 4 måneder kan kvæles i dette produkt, hvis deres ansigt presses ind mod din krop.**

- Stram ikke selen for stramt til om dig selv og baby.
- Sørg for, at der er plads til, at barnet bevæger hovedet.
- Hold altid babys ansigt frit.

### ADVARSEL:

- Hold konstant opsyn med dit barn for at sikre, at intet obstruerer næse og mund.
- Rådspørg en læge eller sundhedspersonalet før du bruger dette produkt til et for tidligt født barn eller et barn med lav fødselsvægt eller sundhedsproblemer.
- Sørg for at dit barns hage ikke hviler på dets bryst, da det kan begrænse vejrtrækningen og føre til kvælning.
- Din balance kan blive påvirket negativt af dine og barnets bevægelser.
- Vær forsigtig, når du bøjer eller læner dig fremover eller sidelæns.
- Lad ikke dit barn føre sine fingre ind i et spændes åbning.
- Efterlad aldrig baby uden opsyn i eller sammen med Ergobaby™ viklen.
- Denne bæresele er ikke egnet til brug under sportsudøvelser som f.eks. løb, cykling, svømning og skisport.

### FORSIGTIGHEDSREGLER I FORBINDELSE MED BRUG AF EN ERGOBABY™ BÆRESELE:

Læs alle anvisninger grundigt før viklen samles og tages i brug. Efterlad aldrig baby uden opsyn i eller sammen med Ergobaby™ viklen. Brug aldrig en blød bæresele, når balancen eller mobiliteten er nedsat på grund af træning, dødsghed eller sundhedsproblemer. Brug aldrig en blød bæresele, når du er i færd med aktiviteter såsom madlavning og rengøring, som indebærer en varmekilde eller udsættelse for kemiske produkter. Brug aldrig en blød bæresele, når du kører bil eller er passager i en bil. Vær forsigtig, når du drikker varme drikke for at undgå at spille en varm drik på barnet, når du bruger bæreselen. Du må aldrig løse taljeselen, mens barnet sidder i viklen. Vær opmærksom på, at efterhånden som barnet bliver mere aktivt, så har det større risiko for at falde ud af bæreselen. Børn kun et barn ad gangen i en bæresele. Barnets hage må ALDRIG hvile på barnets brystkasse, da dette delvist lukker for barnets luftveje. Der skal altid være mindst to fingres bredde luft under babys hage. Bæreren skal sikre sig, at barnets luftveje er frie, og at barnet trækker vejret normalt TIL ALLE TIDER. For tidligt fødte spædbørn med vejrtrækningsproblemer og spædbørn på under 4 måneder har størst risiko for kvælning. Sørg for at anbringe baby korrekt i produktet, herunder med korrekt benposition. Barnets placering skal kontrolleres regelmæssigt for at sikre, at barnet sidder rigtigt i viklen, hvor det er centreret med benene strakt frem og hovedet oprejst og ikke faldende ned mod siden. Hold jævnlige øje med babys arme, ben og fødder, når han/hun sidder i viklen for at sikre, at de ikke klemmes i viklen. Det frarådes at bruge en bæresele i omkring 30 minutter efter at have puslet barnet eller givet det sutteflaske, for så vidt muligt at undgå at sammenpresse maven og hjælpe med at fordøje og absorbere. Bæreselen skal bæres på en måde, der giver barnet mulighed for at bevæge sit hoved uden at presse ansigtet ind mod din krop. Når du bruger hæften, skal du sørge for at den IKKE dækker barnets ansigt fuldstændigt og du skal jævnlige holde opsyn med barnet. Sørg for, at der er åbning nok til luften kan passere igennem. Sørg for at barnets fingre ikke bliver fanget i et spændes åbning, da de kan komme i klemme. Spænd altid spænderne korrekt, når bæreselen ikke bruges. Hold bæreselen udenfor børns rækkevidde, når den ikke bruges. Kontrollér, om alle spænder, trykknapper, stropper og justeringsremme er sikre, før viklen bruges hver gang. Undersøg jævnligt bæreselen for tegn på slid og beskadigelse. Brug aldrig en bæresele med beskadiget stof, lukkemekanisme eller spænder. Kontrollér, om der findes optrævlede somme, iturevne stropper eller stof og beskadigede spænder før hver brug. Kontrollér regelmæssigt stropper og spænder, mens viklen bruges for at sikre, at understøt er spændt korrekt og placeret rigtigt. Denne Ergobaby™ bæresele er ikke beregnet til at bære et barn i en udadvendt position. Brug kun ryg- og hoftepositionen, når barnet har god og vedholdende hoved- og nakkekontrol. Vi anbefaler ikke, at der skiftes bæresele, mens barnet sidder i viklen. Løft babyen ud af viklen, før du ændrer selens position. Det tilrådes at øve sig i at sætte babyen i viklen over en seng eller et andet blødt underlag med en anden voksen som hjælper for at undgå skader. Du skal så vidt muligt bære og tage bæreselen af i nærheden af en sikker flade, der kan tage imod barnet. Du skal være særlig forsigtig, når barnet bæres på ryggen. For små babyer eller voksne med en lang buste, skal bæreselens mavebælte placeres højere oppe på kroppen, således at barnets hoved er tæt nok på for at få et kys, når bæreselen bæres foran. Viklen bør ikke anvendes med mindre og før brugeren har forstået anvisningerne og sikkerhedsforanstaltningerne og har det godt med og føler sig i stand til at anvende viklen. Denne vikle er kun beregnet til brug for raske voksne. Som tommelfingerregel skal en person med et godt helbred kunne bære 20 % af sin egen kropsvægt i en traditionel rygsækmodel. Viklen må ikke bruges af personer med sundhedsproblemer, som kan kompromittere den sikre brug af produktet. Hvis den person, der bruger bæreselen, udvikler skulder-, ryg- eller nakkeproblemer, skal vedkommende straks holde op med at bruge bæreselen og søge kvalificeret lægehjælp. Stop brugen af viklen, hvis babyen viser tegn på ubehag, når den bæres, og fortsæt først, når babyen kan bæres uden at vise tegn på ubehag. Kontakt Ergobabys kundeservice

for at få yderligere assistance. På [www.ergobaby.com](http://www.ergobaby.com) (kun på engelsk) kan du se en instruktionsvideo og få yderligere vejledning. Hensvisninger til ældre i forhold til måneder er kun vejledende og alle babyer udvikler sig forskelligt. Kontroller, at dit barn lever op til de specifikke krav for brug som forklaret nærmere nedenfor. Desuden er bæreselen ikke beregnet til brug med babyer, der vejer under 3,2 kg og er mindre end 50,8 cm.

**Ansvarsfraskrivelse:** Ergobaby™ bruger kun den sikreste farve af højeste kvalitet for at sikre, at et produkt ikke smitter af, men er fri for skadelige kemikalier. Der er altid en risiko for, at farverne kan bleges ved vask. Ergobaby kan ikke holdes ansvarlig for afblegede farver grundet vask.

**Garanti:** Se venligst [Ergobaby.com](http://Ergobaby.com) for information om garanti. Ergo Baby Carrier, Inc. garanterer for at dets produkter er fri for defekter i materialer og udførsel.

Vi garanterer for alle vores produkter, og vi vil enten reparere eller erstatte ethvert defekt Ergobaby™ produkt uden vederlag inden for de første 12 måneder efter købet. Et købsbevis er nødvendigt og produktet skal returneres ved garantiservice. Såfremt du vil fremsætte et krav i henhold til garantien, skal du kontakte Ergobabys kundeservice på:

USA: [customerservice@ergobaby.com](mailto:customerservice@ergobaby.com), eller +1 888-416-4888

EU: [info@ergobaby.eu](mailto:info@ergobaby.eu), eller +49 40 421 065 0

Garantien dækker ikke skader påført ved misbrug eller enhver anden brug, der ikke er i overensstemmelse med instruktionerne i denne vejledning. Garantien dækker ikke for bæreseler, der forekommer at være blevet ændret på nogen måde fra dens originale konstruktion. Der kan være tale om anderledes eller yderligere garantirettigheder i køberens retsreds. I det omfang hvor andre eller yderligere garantirettigheder er gældende i køberens retsomsråde, vil disse yderligere garantier være gældende som et supplement til de udstedte garantier.

## SK

# Dôležité! POKYNY USCHOVAJTE PRE BUDÚCE NAHLIADNUTIE a POUŽITIE.

## ⚠ UPOZORNENIE: NEBEZPEČIE PÁDU A UDUSENIE

**NEBEZPEČIE PÁDU – Malé dieťa môže prepadnúť cez široký otvor na nohy alebo vypadnúť z nosiča von.**

- Pred každým použitím sa uistite, že sú všetky zapínania bezpečne zapnuté.
- Kráčajte a skláňajte sa opatrne.
- Nikdy neohýbajte chrbát; doporučujeme vám predkloniť sa do podrepu.
- Nosič sa nesmie používať u detí, ktoré vážia menej ako 3,2 kg.
- Tento nosič je určený pre deti s hmotnosťou medzi 7 lbs (3,2 kg) a 45 lbs (20 kg).
- Aby ste zabránili nebezpečeniu pádu, uistite sa, že vaše dieťa bezpečne v nosiči sedí.

**NEBEZPEČIE UDUSENIU – U tohoto výrobku hrozí u detí do 4 mesiacov riziko udusenía, pokiaľ je ich tvár pritlačená príliš tesne k vášmu telu.**

- Neupevňujte dieťa k vášmu telu príliš tesne.
- Vytvorte dieťaťu priestor pre voľný pohyb hlavy.
- Dbajte na to, aby po celú dobu nosenia nemala tvár dieťaťa akúkoľvek prekážku.

### UPOZORNENIE:

- Neustále svoje dieťa pozorujte a zaistite, aby jeho ústa a nos neboli ničím zahradené.
- Pred použitím doporučujeme: u detí narodených predčasne, s nízkou pôrodnou váhou a u detí s horším zdravotným stavom najskôr vyhľadať radu od lekára.
- Zabezpečte, aby brada dieťaťa nespočívala na jeho hrudi, pretože táto poloha môže obmedziť jeho dýchanie, čo by mohlo viesť k uduseniu.
- Buďte opatrní pri ohýbaní a skláňaní dopredu alebo do strán.
- Nedovoľte, aby dieťa vkladalo svoje prsty do otvoru spony.
- Nikdy nenechajte dieťa v nosiči Ergobaby™ alebo v jeho blízkosti bez dozoru.
- Tento nosič není vhodný k použitiu počas športových aktivít, napr. beh, cyklistika, plvanie a lyžovanie.

**OPATRENIE PRE POUŽÍVANIE NOSIČA ERGOBABY™:**

Pred zostavením a použitím tohoto mäkkého nosiča si prečítajte všetky pokyny k jeho použitiu. Nikdy nenechajte dieťa v nosiči Ergobaby™ alebo v jeho blízkosti bez dozoru. Nikdy nepoužívajte mäkký nosič, pokiaľ je vaša rovnováha alebo mobilita narušená v dôsledku telesnej únavy, ospalosti alebo z dôvodov špatného zdravotného stavu. Nikdy nepoužívajte mäkký nosič pri činnostiach ako varenie a upratovanie, ktoré predpokladajú vystavenie zdrojom tepla alebo chemikáliám. Nikdy nenoste mäkký nosič pri riadení motorového vozidla alebo počas jazdy v ňom. Buďte opatrní pri pití horúcich nápojov, aby nedošlo k jeho rozliatiu na dieťa pri použití nosiča. Nikdy nerozopínajte opasky, keď je dieťa v nosiči. Uvedomte si, že ako sa dieťa stáva aktívnejšie, hrozí mu väčšie nebezpečenie pádu z nosiča. V detskom nosiči noste iba jedno dieťa. Brada dieťaťa nesmie NIKDY spočívať na hrudi dieťaťa, pretože sa tak čiastočne blokujú dýchacie cesty dieťaťa. Pred bradou dieťaťa je potrebné vždy zaistiť voľný priestor v šírke ale aspoň dvoch prstov. Osoba nesúca nosič sa musí VŽDY uistiť, že dýchacie cesty dieťaťa sú voľné a že dieťa dýchá normálne za všetkých okolností. Predčasne narodené deti, deti trpiace dýchacími ťažkosťami a deti mladšie než 4 mesiace sú najviac vystavené riziku uduseniu. Zabezpečte správne umiestnenie dieťaťa do nosiča vrátane jeho nožiček. Polohu dieťaťa je potrebné pravidelne kontrolovať, aby ste sa uistili, že dieťa je správne v nosiči usadené, riadne uprostred, s natiahnutými nohami, hlavou v vzpriamenej polohe a tak, aby nekľazalo dole alebo

do strany. Akonáhle je dieťa umiestnené v nosiči, je nutné pravidelne kontrolovať jeho ruky, nohy a chodidlá, či niese nosičom niekde príliš zovreté či priskrtené. Aby ste vylúčili možné stlačenie brucha a pre lepšie trávenie a vstrebávanie, doporučujeme nepoužívať nosič približne 30 minút po kojení alebo krmení z fľaše. Nosič je potrebné nosiť tak, aby sa dieťa mohlo pohybovať hlavou a bez pritisknutiu tváre na vaše telo. Pri používaní kapucne prosím zaistite, aby kapučná úplne NEZAKRYVALA tvár dieťaťa a pravidelne svoje dieťa kontrolujte. Uistite sa, že existuje dostatok voľného priestoru pre prechod vzduchu. Zaistite, aby sa prsty dieťaťa nezachytili do otvoru alebo do medzery spony, pretože by sa mohlo zraniť. Vždy upevnite spony správne, keď sa nosič nepoužíva. Keď nosič nepoužívate, udržiajte ho z dosahu detí. Pred každým použitím skontrolujte, či sú všetky spony, patentky, popruhy a nastavovacie prvky bezpečné. Pravidelne kontrolujte nosič, či nie je opotrebovaný a poškodený. Nikdy nepoužívajte nosič, keď sú tkaniny, pútko alebo spony poškodené. Pred každým použitím skontrolujte, či nie sú švy a popruhy popraskané, či nie je tkanina natrhnutá a upínacie spony, či nie sú poškodené. Počas používania pravidelne kontrolujte popruhy a spony, či sú správne napnuté a nastavené. Tento nosič Ergobaby™ nie je určený na nosenie dieťaťa v polohe, keď tvár smeruje von. Nosenie na chrbte alebo na boku je vhodné len pre dieťa, ktoré dokáže udržať pevne a trvale vztýčenú hlavu. Nemeňte polohu nosiča, pokiaľ v ňom nesiete dieťa. Skôr než zmeníte polohu nosiča, vyberte dieťa von. Aby ste predišli úrazom, až sa budete učiť vkladať dieťa do nosiča, robte to nad postelou alebo iným mäkkým povrchom a za pomoci druhej dospeléj osoby. Kedykoľvek je to možné, noste a vyzliekajte nosič v blízkosti bezpečného povrchu pre dieťa a na bezpečnom mieste. Venujte zvláštnu pozornosť tomu, keď dieťa nosíte v polohe na chrbte. U menších detí alebo u dospelých s veľkým trupom noste pás nosiča vyššie na tele, aby hlava dieťaťa bola umiestnená dostatočne blízko k pobozkaniu, keď je v prednej polohe nosenia. Nosič sa nesmie použiť, kým sa používateľ neoboznámí s pokynmi a bezpečnostnými prvkami tak, aby im porozumel a bol si istý, ako nosič zodpovedne a náležite používať. Nosič je určený len pre používanie zdravými dospelými osobami. Všeobecne platí, že zdravý človek by mal byť schopný uniesť 20 % svojej vlastnej váhy v tradičnom ruksaku. Nosič nesmú používať osoby so zdravotnými problémami, ktoré by mohli ovplyvniť bezpečné používanie výrobku. Ak sa počas používania nosiča dostavia zdravotné ťažkosti v oblasti ramena, chrbta alebo krku, prestaňte nosič používať a vyhľadajte odborného lekára. Ak dieťa prejaví po určitej dobe nosenia známky nepohodlia, prerušte používanie nosiča a počkajte, kým nebude možné dieťa opäť niesť bez prejavov nepohodlia. V prípade potreby sa obráťte na zákaznícky servis spoločnosti Ergobaby. Video s pokynmi a ďalšími radami nájdete na stránkach [www.ergobaby.com](http://www.ergobaby.com) (iba v angličtine). Odkazy na vek dieťaťa podľa mesiaca sú iba všeobecné informácie a vývoj každého dieťaťa je iný. Overujte prosím, že vaše dieťa spĺňa špecifické požiadavky pre použitie, ako je podrobne uvedené nižšie. Naviac nosiče nepoužívajte u detí, ktorých hmotnosť je menšia ako 3,2 kg a ich výška je menšia než 50,8 cm.

**Upozornenie:** Spoločnosť Ergobaby™ využíva iba najvyššiu kvalitu a najbezpečnejšie farbivá, aby produkt udržoval svoju farbu, ale bol bez škodlivých chemikálií. Napriek tomu vždy existuje možnosť, že farvy pri praní vyblednú. Ergobaby nemôže niesť zodpovednosť za vyblednuté farby spôsobené praním.

**Záruka:** Informácie o našich zárukách nájdete na stránkach [Ergobaby.com](http://Ergobaby.com). Spoločnosť Ergo Baby Carrier, Inc. ručí za svoje výrobky a v prípade väd materiálu alebo spracovaní, stojíme za všetkými svojimi produktmi, ktoré buď bezplatne opravíme alebo vymeníme v priebehu prvých 12 mesiacov po nákupe - jedná sa iba o tie výrobky Ergobaby™, ktoré nesú vadu. Vyžadujeme doklad o zakúpení a výrobok je potrebné navrátiť záručnému servisu. Pokiaľ chcete uplatniť nárok na záruku, obráťte sa na zákaznícky servis Ergobaby:

USA: [customerservice@ergobaby.com](mailto:customerservice@ergobaby.com) alebo +1 888-416-4888

EU: [info@ergobaby.eu](mailto:info@ergobaby.eu) alebo +49 40 421 065 0

Záruka se nevztahuje na poškodenie spôsobené nesprávnym používaním nosiča alebo akýmkoľvek iným používaním, ktoré nieje v súlade s pokynmi uvedenými v tomto návode. Záruka sa nevztahuje na nosiče, u ktorých bola akákoľvek upravená pôvodná konštrukcia. Iné alebo ďalšie záručné práva môžu existovať v práve kupujúceho. V prípade, že v rámci zákonov práva kupujúceho existujú odlišné alebo doplnujúce záručné práva, tak budú tieto práva uplatnené a budú doplnením záručných práv poskytovaných spoločnosťou.

## GR

# ΣΗΜΑΝΤΙΚΟ! ΦΥΛΑΞΤΕ ΤΙΣ ΟΔΗΓΙΕΣ ΓΙΑ ΜΕΛΛΟΝΤΙΚΗ ΑΝΑΦΟΡΑ ΚΑΙ ΧΡΗΣΗ.

## ⚠ ΠΡΟΣΟΧΗ: ΚΙΝΔΥΝΟΣ ΠΤΩΣΗΣ ΚΑΙ ΑΣΦΥΞΙΑΣ

**ΚΙΝΔΥΝΟΣ ΠΤΩΣΗΣ – Το μωρό μπορεί να γλιστρήσει μέσα από ένα μεγάλο άνοιγμα για τα πόδια ή να πέσει έξω από τον μάρσιπο.**

- Πριν κάθε χρήση, βεβαιωθείτε ότι όλοι οι συνδετήρες είναι ασφαλείς.
  - Προσέχετε ειδικά όταν σκύβετε ή περπατάτε.
  - Μη σκύβετε στη μέση· λυγίζετε με τα γόνατα.
  - Ο μάρσιπος δεν είναι κατάλληλος για χρήση με βρέφη βάρους κάτω των 3,2 κιλών.
  - Εκτός από ότι σημειώνεται παρακάτω, χρησιμοποιήστε αυτόν τον μάρσιπο μόνο για μωρά βάρους 3,2 – 20 κιλών.
  - Για την πρόληψη των κινδύνων από την πτώση, βεβαιωθείτε ότι το παιδί σας είναι σωστά τοποθετημένο στο μάρσιπο.
- ΚΙΝΔΥΝΟΣ ΑΣΦΥΞΙΑΣ – Μωρά ηλικίας κάτω των 4 μηνών μπορούν να πάθουν ασφυξία αν το πρόσωπό τους πιεστεί πάρα πολύ πάνω στο σώμα σας.**
- Μην δένετε το μωρό πολύ σφιχτά πάνω στο σώμα σας.
  - Αφήστε χώρο για τις κινήσεις του κεφαλιού.
  - Φροντίστε να ελέγχετε ανά τακτά διαστήματα ότι το πρόσωπο του μωρού είναι ελεύθερο από κάθε τι που θα δημιουργούσε δυσχέρειες στην αναπνοή.



## ΠΡΟΣΟΧΗ:

- Παρακολουθείτε συνεχώς το παιδί σας και βεβαιωθείτε ότι το στόμα και τη μύτη είναι ανεμπόδιση.
- Για πρόωρα βρέφη, για μωρά με χαμηλό βάρος στη γέννηση και παιδιά με προβλήματα υγείας, ζητήστε συμβουλές από έναν επαγγελματία υγείας πριν χρησιμοποιήσετε αυτό το προϊόν.
- Βεβαιωθείτε ότι το πηγουνάκι του παιδιού σας δεν επαναπαύεται στο στήθος του όπως μπορεί να περιοριστεί η αναπνοή του, η οποία περίπτωση θα μπορούσε να οδηγήσει σε ασφυξία.
- Η ισορροπία σας μπορεί να επηρεαστεί από τις κινήσεις σας και εκείνες του παιδιού σας.
- Προσέχετε όταν σκύβετε ή γέρνετε προς τα μπρος ή προς τα πλάγια.
- Μην αφήνετε το μωρό να βάλει τα δάχτυλά του σε ένα άνοιγμα αγκράφας.
- Ποτέ μην αφήνετε το βρέφος αφύλακτο στον μάρσιπο Ergobaby™ Carrier.
- Αυτός ο μάρσιπος δεν είναι κατάλληλο για χρήση κατά τη διάρκεια αθλητικών δραστηριοτήτων, π.χ. τρέξιμο,

ποδηλασία, κολύμβηση και σκι.

### ΠΡΟΦΥΛΑΞΙΣ ΚΑΤΑ ΤΗ ΧΡΗΣΗ ΤΟΥ ΜΑΡΣΙΠΟΥ ERGOBABY™ CARRIER:

Διαβάστε όλες τις οδηγίες πριν την συναρμολόγηση και χρήση του μαλακού μάρσιπου. Ποτέ μην αφήνετε το βρέφος αφύλακτο στον μάρσιπο Ergobaby™ Carrier. Ποτέ μην χρησιμοποιείτε έναν μαλακό μάρσιπο στην περίπτωση που είναι μειωμένη η ισορροπία ή η κινητικότητα λόγω άσκησης, υπνηλίας ή παθολογικών καταστάσεων. Ποτέ μην χρησιμοποιείτε έναν μαλακό μάρσιπο ενώ ασχολείστε με δραστηριότητες όπως το μαγείρεμα και το καθάρισμα που περιλαμβάνει επαφή με πηγή θερμότητας ή έκθεση σε χημικές ουσίες. Ποτέ μην χρησιμοποιείτε έναν μαλακό μάρσιπο ενώ οδηγείτε ή όταν είστε επιβάτης σε όχημα. Να είστε προσεκτικοί όταν πίνετε ένα ζεστό ρόφημα για να μη χυθεί πάνω στο μωρό, ενώ χρησιμοποιείτε το μάρσιπο. Ποτέ να μη ξεκομπώνετε τη ζώνη στη μέση σας, όσο το βρέφος σας είναι ακόμη στο μάρσιπο. Θα πρέπει να γνωρίζετε ότι όσο γίνεται πιο ενεργό το μωρό, το παιδί έχει περισσότερο κίνδυνο πτώσης από το μάρσιπο. Μεταφέρετε ένα παιδί με τη σειρά στο μάρσιπο. Το μωρό ΔΕΝ θα πρέπει να είναι σκυμμένο, με το πηγουνάκι του προς το στήθος του, γιατί αυτή η στάση εν μέρει κλείνει τις διόδους του αέρα του μωρού. Θα πρέπει πάντα να υπάρχει περιθώριο κάτω από το πηγουνάκι του μωρού, με πλάτος τουλάχιστον δύο δάκτυλα. Το άτομο που φοράει το μάρσιπο θα πρέπει να είναι σίγουρο ότι η αναπνευστική οδός του μωρού είναι ελεύθερη και ότι το μωρό αναπνέει φυσιολογικά ΚΑΘΕ ΣΤΙΓΜΗ. Τα πρόωρα βρέφη, τα βρέφη με αναπνευστικά προβλήματα και τα βρέφη κάτω των 4 μηνών διατρέχουν τον μεγαλύτερο κίνδυνο ασφυξίας. Διασφαλίστε τη σωστή τοποθέτηση του μωρού στο προϊόν συμπεριλαμβανομένης της σωστής τοποθέτησης των ποδιών. Η θέση του μωρού θα πρέπει να ελέγχεται τακτικά για να βεβαιωθείτε ότι το μωρό έχει τοποθετηθεί σωστά στον μάρσιπο, στο κέντρο με τα πόδια τεταμένα και το κεφάλι σε όρθια θέση και όχι να κρέμεται προς τα κάτω ή το πλάι. Τα χεράκια και τα ποδαράκια του μωρού θα πρέπει να ελέγχονται τακτικά όταν είναι στον μάρσιπο για να διασφαλιστεί ότι δεν πιέζονται από τον μάρσιπο. Προκειμένου να εξαλειφθούν πιθανές συμπίεσεις της κοιλιάς και να βοηθήσει στην πέψη και την απορρόφηση, δεν συνιστάται η χρήση ενός μάρσιπου για περίπου 30 λεπτά μετά το νοσηλευτικό ή το τσίσιμα με μπιμπερό. Ο μάρσιπος πρέπει να φορεθεί με τέτοιο τρόπο που ένα μωρό μπορεί να κινήσει το κεφάλι του χωρίς να πιέσει το πρόσωπό του πάνω στο σώμα σας. Όταν χρησιμοποιείτε τη κουκούλα, βεβαιωθείτε ότι η κουκούλα που ΔΕΝ καλύπτει πλήρως το πρόσωπο του μωρού και να ελέγξετε το μωρό σας τακτικά. Βεβαιωθείτε ότι υπάρχει αρκετό άνοιγμα για τον αέρα να περάσει μέσα. Βεβαιωθείτε ότι τα δάχτυλα του μωρού δεν αλιεύονται σε ένα άνοιγμα αγκράφας ή σε κενό, καθώς αυτό μπορεί να προκαλέσει τραυματισμό στο μωρό. Δένετε πάντα σωστά τις αγκράφες όταν δεν χρησιμοποιείτε το μάρσιπο. Κρατήστε το μάρσιπο μακριά από τα παιδιά όταν δεν το χρησιμοποιείτε. Βεβαιωθείτε ότι όλες οι κόμπιες, τα κουμπώματα, οι ιμάντες και οι προσαρμογές είναι ασφαλείς πριν από κάθε χρήση. Επιθεωρείτε τακτικά το μάρσιπο για σημάδια φθοράς και ζημιάς. Μην χρησιμοποιείτε ποτέ ένα μάρσιπο όταν το ύφασμα, το φερμουάρ ή η αγκράφα παρουσιάζουν ζημιά. Πριν από κάθε χρήση, ελέγχετε ότι δεν υπάρχουν ξηλωμένες ραφές, σκισμένοι ιμάντες ή υφάσματα, και συνδετικά στοιχεία που δεν λειτουργούν σωστά. Ελέγχετε τακτικά τους ιμάντες και τις κόμπιες ενώ είναι σε χρήση για να βεβαιωθείτε ότι έχουν την σωστή τάση και εφαρμογή. Αυτός ο μάρσιπος Ergobaby™ Carrier δεν είναι σχεδιασμένος για να μεταφέρει μωρό σε θέση που να βλέπει προς τα έξω. Χρησιμοποιήστε την θέση μεταφοράς του μωρού πίσω στην πλάτη ή στο πλάι στο ύψος του γοφού όταν το μωρό έχει αναπτύξει σταθερό έλεγχο του κεφαλιού και του αυχένα του. Μην αλλάζετε θέσεις μεταφοράς ενώ το μωρό σας βρίσκεται στον μάρσιπο. Βγάλτε το μωρό από τον μάρσιπο, πριν να αλλάξετε τη θέση του μάρσιπου. Προς αποφυγή τραυματισμού όταν πρωτο-μαθαίνει να τοποθετείτε το βρέφος στο μάρσιπο, κάνετε το πάνω από κρεβάτι ή από άλλη μαλακή επιφάνεια και με τη βοήθεια τρίτου προσώπου. Όποτε μπορείτε, φοράτε και αφαιρείτε το μάρσιπο κοντά σε μια ασφαλή επιφάνεια υποδοχής για το μωρό και σε ασφαλείς μέρους. Προσέξτε ιδιαίτερα όταν ένα μωρό μεταφέρεται στην πλάτη. Για τα μικρότερα μωρά ή για ενήλικες με μακρύ κορμό, να φοράτε τη ζώνη μέσης του μάρσιπου υψηλότερα στο σώμα ώστε το κεφάλι του μωρού να είναι τοποθετημένο αρκετά κοντά για να το φιλήσετε όταν το μεταφέρετε στη μπροστινή θέση. Ο μάρσιπος δεν θα πρέπει να χρησιμοποιείται παρά μόνο όταν ο χρήστης κατανοήσει τις οδηγίες και τα χαρακτηριστικά ασφαλείας και είναι σίγουρος και χωρίς αμφιβολίες όσον αφορά τη χρήση του μάρσιπου. Αυτός ο μάρσιπος προορίζεται για χρήση από υγιείς ενήλικες MONO. Κατά γενικό κανόνα, ένα άτομο με καλή υγεία θα πρέπει να είναι σε θέση να μεταφέρει Ο μάρσιπος δεν θα πρέπει να χρησιμοποιείται από ένα άτομο με προβλήματα υγείας που μπορεί να επηρεάσουν την ασφαλή χρήση του προϊόντος. Εάν το άτομο που χρησιμοποιεί τον μάρσιπο εμφανίζει προβλήματα στην πλάτη, τους ώμους ή τον αυχένα, σταματήστε την χρήση του και συμβουλευθείτε έναν γιατρό. Σταματήστε τη χρήση του μάρσιπου αν το μωρό εμφανίσει σημάδια δυσφορίας κατά την μεταφορά του για ένα χρονικό διάστημα μέχρις ότου το μωρό να μπορεί να μεταφερθεί χωρίς να εκφράζει κάποια δυσφορία. Επικοινωνήστε με τον εκπρόσωπο της Υπηρεσίας Εκπαιρέτησης Πελατών της Ergobaby για επιπλέον υποστήριξη εάν την χρειαστείτε. Για εκπαιδευτικό βίντεο και επιπλέον συμβουλές, παρακαλούμε επισκεφθείτε την ιστοσελίδα [www.ergobaby.com](http://www.ergobaby.com) (μόνο στα Αγγλικά). Οι αναφορές ηλικίας σε μήνες είναι μόνο γενικές κατευθυντήριες γραμμές και η ανάπτυξη κάθε μωρού είναι διαφορετική. Παρακαλώ βεβαιωθείτε ότι το μωρό σας πληροί τις ειδικές απαιτήσεις για τη χρήση όπως περιγράφεται περαιτέρω λεπτομερώς παρακάτω. Επιπλέον, ο μάρσιπος δεν πρέπει να χρησιμοποιείται με τα μωρά λιγότερο από 3,2 kg και μικρότερα από 50,8 εκατοστά.

**Αποποίηση ευθύνης:** Η Ergobaby™ χρησιμοποιεί μόνο τις πιο ασφαλείς και υψηλής ποιότητας βαφές για να εξασφαλίσει ότι το προϊόν θα διατηρήσει το χρώμα του, αλλά δεν περιέχει βαφές χημικά. Πάντα υπάρχει πιθανότητα τα χρώματα να ξεθωριάσουν στο πλύσιμο. Η Ergobaby δεν μπορεί να θεωρηθεί υπεύθυνη για το ξεθωριάσμα των χρωμάτων λόγω πλύσιματος.

**Εγγύηση:** Για πληροφορίες σχετικά με την εγγύησή μας, δείτε την ιστοσελίδα [www.ergobaby.com](http://www.ergobaby.com). Η Ergo Baby Carrier, Inc. προσφέρει εγγύηση στα προϊόντα της έναντι ελαττωμάτων στα υλικά και την εργασία. Προσφέρουμε υποστήριξη για όλα μας τα προϊόντα και επισκευάζουμε ή αντικαθιστούμε, χωρίς χρέωση κατά τους 12 μήνες που ακολουθούν την αγορά, οιοδήποτε προϊόν Ergobaby™ παρουσιάζει ελάττωμα. Η απόδειξη αγοράς είναι απαραίτητη και τα προϊόντα αυτά πρέπει να επιστραφούν για επισκευή στο πλαίσιο της εγγύησης. Σε περίπτωση που έχετε κάποια απαίτηση στο πλαίσιο της εγγύησης, επικοινωνήστε με την Υπηρεσία Εκπαιρέτησης Πελατών της Ergobaby στο:

HPLA: [customerservice@ergobaby.com](mailto:customerservice@ergobaby.com), ή +1 888-416-4888

EE: [info@ergobaby.eu](mailto:info@ergobaby.eu), ή +49 40 421 065 0

Η εγγύηση δεν επεκτείνεται σε ζημιά που προκλήθηκε από κακή χρήση ή οποιαδήποτε χρήση του μάρσιπου που δεν είναι σύμφωνη με τις οδηγίες που αναγράφονται σε αυτό το εγχειρίδιο. Η εγγύηση δεν επεκτείνεται σε οποιοδήποτε μάρσιπο έχει τροποποιηθεί από την αρχική του μορφή καθ' οιονδήποτε τρόπο. Στην περιοχή δικαιοδοσίας αγοράς μπορεί να υπάρχουν διαφορετικά ή πρόσθετα δικαιώματα εγγύησης. Εφόσον ο νόμος της περιοχής δικαιοδοσίας αγοράς ορίζει διαφορετικά ή πρόσθετα δικαιώματα εγγύησης, αυτές οι εγγυήσεις θα εφαρμόζονται και θα προστίθενται στα δικαιώματα εγγύησης.

## SV

# VIKTIGT! BEHÅLL INSTRUKTIONERNA FÖR FRAMTIDA REFERENS OCH ANVÄNDNING.

## ⚠ VARNING: FALL- OCH KVÄVNINGSRISK

### FALLRISK – Babyn kan falla genom en bred öppning för benen eller ut ur bärselen.

- Försäkra dig om att alla fästen är knäppta och sitter ordentligt innan varje användning.
- Var särskilt försiktig när du böjer dig eller går.
- Böj aldrig ryggen; böj knäna istället.
- Bärselen får inte användas till spädbarn som väger mindre än 3,2 kg.
- Förutom vad som anges nedan, använd endast den här bärselen för barn mellan 3,2 kg och 20 kg.
- För att förhindra risken för att falla, se till att barnet sitter säkert placerad i bärselen.

### KVÄVNINGSRISK – Spädbarn under 4 månader kan kvävas i den här produkten om ansiktet pressas tätt mot din kropp.

- Spänn inte fast babyn för tätt mot din kropp.
- Se till att babyn har utrymme att röra på huvudet.
- Se till att babyns ansikte aldrig är övertäckt.

### VARNING:

- Övervaka hela tiden barnet och se till att munnen och näsan är fria.
- För prematurbarn och babyn med låg födelsevikt med medicinska problem sök råd hos sjukvården innan denna produkt används.
- Se till att barnets haka inte vilar på barnets bröst eftersom andningen kan hindras vilket kan leda till kvävning.
- Din balans kan påverkas negativt av dina rörelser och ditt barns rörelser.
- Var försiktig då du böjer dig eller lutar dig framåt eller åt sidan.
- Låt inte babyn sätta in sina fingrar i ett spänt öppning.
- Lämna aldrig en baby utan uppsikt i eller med Ergobaby™ bärsele.
- Denna bärsele är inte lämplig för användning under sportaktiviteter, t.ex. jogging, cykling, simning eller skidåkning.

### FÖRSIKTIGHETSÅTGÄRDER VID ANVÄNDNING AV ERGOBABY™ BÄRSELE:

Läs igenom alla anvisningar innan du monterar och använder den mjuka bärselen. Lämna aldrig en baby utan uppsikt i eller med Ergobaby™ bärsele. Använd aldrig en mjuk bärsele vid nedsatt balans eller rörlighet på grund av träning, däsighet eller hälsoproblem. Använd aldrig en mjuk bärsele medan du utför aktiviteter som matlagning och städning, där värmekällor eller kemikalier är inblandade. Använd aldrig en mjuk bärsele medan du kör eller är passagerare i ett fordon. Var försiktig när du dricker heta drycker för att undvika att spilla på babyn när bärselen används. Knäpp aldrig upp midjebälten medan din baby sitter i bärselen. Var medveten om att babyn blir mer aktiv och risken ökar att barnet kan falla ur bärselen. Använd endast bärselen för ett barn i taget. Babyns haka bör ALDRIG vila mot babyns bröst eftersom detta delvis stänger babyns luftvägar. Det bör alltid finnas ett fritt utrymme på minst två fingrars bredd framför babyns haka. Bäraren måste säkerställa att babyns luftvägar ALLTID är fria och att babyn andas normalt. Prematura spädbarn, spädbarn med andningsproblem och spädbarn under 4 månader är de som löper störst risk att kvävas. Försäkra dig om att babyn sitter på rätt sätt i produkten, med benen i rätt position. Säkerställ att din baby är korrekt placerad i bärselen med babyns stjärt centrerad och lågt placerad i bärselen. Babyns armar, ben och fötter behöver observeras regelbundet då babyn befinner sig i bärselen för att garantera att de INTE PÅ NÅGOT SÄTT är hopklämda av bärselen. För att eliminera hoptryckning av buken och för att hjälpa till med matsmältningen och upptaget rekommenderas att inte använda bärselen under ungefär 30 minuter efter amning eller matning med nappflaska. Bärselen måste användas på ett sådant sätt att babyn kan röra huvudet utan att trycka ansiktet mot din kropp. Om huden används, se till att huden INTE helt täcker babyns ansikte och kontrollera babyn regelbundet. Se till att det finns tillräckligt stor öppning så att luften kan passera. Se till att babyns fingrar inte fastnar i ett spänt öppning eller håll då detta kan skada babyn. Fäst alltid spännena ordentligt även när inte bärselen används. Håll bärselen utom räckhåll för barn när den inte används. Du bör upphöra med användningen om bärselen på något sätt är skadad. Inspektera regelbundet bärselen för tecken på slitage och skador. Använd aldrig bärselen när tyget, spännen eller fästen är skadade. Kontrollera att det inte finns några spruckna sömmar, lösa remmar eller tygbitar eller skadade fästen innan varje användning. Kontrollera regelbundet remmar och spännen medan du använder bärselen för att försäkra dig om att de är korrekt placerade och spända. Den här bärselen från Ergobaby™ är inte utformad för att bära en baby vänd utåt. Använd bara ryggspositionen och höftpositionen när babyn kan lyfta och hålla huvudet stadigt. Byt inte mellan de olika positionerna med din baby i bärselen. Vi rekommenderar inte att byta mellan positioner med din baby i bärselen. För att undvika skador när du lär dig att placera din baby i bärselen bör du göra detta över en säng eller annan mjuk yta med hjälp av en annan vuxen. När så är möjligt, bär och ta loss bärselen nära en plats när babyn kan läggas och är säker för babyn. Var särskilt försiktig när en babyn bärs på ryggen. För mindre barn eller vuxna med långre rygg, bär midjebälten högre upp i midjan så att du kan pussa barnet på huvudet när det bärs på mage. Bärselen får inte användas förrän bäraren har förstätt instruktionerna och säkerhetsanordningarna, och känner sig säkra och bekväma med att använda bärselen. Den här bärselen är avsedd att användas av friska vuxna. Som en tumregel bör en frisk person kunna bära 20 % av sin kroppsvikt i en traditionell rycksäcksdesign. Bärselen får inte användas av personer med hälsoproblem av något slag som kan inverka på säkerheten vid användning av produkten. Om bäraren upplever problem med axlarna, ryggen eller nacken ska han eller hon genast sluta använda bärselen och uppsöka kvalificerad vårdpersonal. Sluta använda bärselen om babyn visar tecken på obehag under användningen. Använd inte bärselen igen förrän babyn kan bäras i den utan att visa tecken på obehag. Kontakta Ergobaby kundservice för ytterligare råd och hjälp. Besök [www.ergobaby.com](http://www.ergobaby.com)

(enbart på engelska) för instruktionsfilmer och ytterligare tips. Referenserna för ålder per månad är endast allmänna riktlinjer och varje babys utveckling är olika. Kontrollera att din baby uppfyller de specifika krav för användningen såsom anges nedan. Dessutom, bärsele skall inte användas för babys som väger under 3,2 kg och är kortare än 50,8 cm.

**Friskrivningsklausul:** Ergobaby™ använder bara högsta möjliga kvalitet och de säkraste färgpigmenten för att säkerställa en produkt som behåller sin färg men är fri från skadliga kemikalier. Det finns alltid en risk att färger bleknar vid tvätt. Ergobaby kan inte hållas ansvarigt för blekande färger på grund av tvätt.

**Garanti:** Gå till Ergobaby.com för information om vår garanti. Ergo Baby Carrier, Inc. garanterar att deras produkter är fria från material- och konstruktionsfel. Vi står bakom alla våra produkter och kommer under de första 12 månaderna efter köpet antingen att reparera eller ersätta defekta produkter från Ergobaby™ utan kostnad. För att garantin ska gälla måste köpebevis uppvisas och produkten returneras. Om du vill utnyttja garantin var vänlig kontakta Ergobaby kundservice i: USA: customerservice@ergobaby.com eller +1 888-416-4888

EU: info@ergobaby.eu eller +49 40 421 065 0

Garantin gäller inte för skador som uppkommit på grund av felaktig användning eller om bärsele har använts på ett sätt som inte finns beskrivet i den här bruksanvisningen. Garantin gäller inte om bärsele på något sätt har modifierats från sin ursprungliga konstruktion. Andra eller ytterligare garantier kan förekomma inom köparens jurisdiktion. Om lagstiftningen i köparens land innehåller andra eller ytterligare garantirättigheter ska dessa gälla utöver ovan beskrivna garantirättigheter.

## HU

# FÖRST! ÖRIZZE MEG AZ ÚTMUTATÓT KÉSŐBBI HASZNÁLAT CELJÁRA.

## ▲ FIGYELMEZTETÉS: LEESÉS ÉS FULLADÁS VESZÉLYE

**ESÉS VESZÉLYE – A baba áteshet a széles lábnyíláson, vagy kieshet a kenguruból.**

- Minden egyes használat előtt győződjön meg róla, hogy az összes rögzítő biztonságos-e.
- Előrehajlaskor vagy járáskor legyen különösen elővigyázatos.
- Lehajlaskor a térdét hajlítsa, ne derékból hajoljon!
- A kengurut nem szabad 3,2 kg-nál kisebb testsúlyú babákhoz használni.
- Ez a kenguru csak 3,2 kg (7 lbs) - 20 kg (45 lbs) súlyú gyermekek szállítására használható.
- A leesés miatti veszélyek elkerülése érdekében ellenőrizze, hogy gyermeke biztonságosan lett-e elhelyezve a hordozóban.

**FULLADÁSVESZÉLY – 4 hónaposnál fiatalabb babák a termék használatát során megfulladhatnak, ha az arcukat szorosan az Ön testéhez szorítják.**

- Ne kösse nagyon szorosan a babát az Ön testéhez.
- Hagyjon helyet ahhoz, hogy a gyermek mozgathassa a fejét.
- A baba arca elől mindig távolítsa el az akadályokat.

**FIGYELMEZTETÉS:**

- Folyamatosan figyelje gyermekét, és ellenőrizze, hogy a szája és orra szabadon legyen.
- Koraszülött, alacsony születési súlyú, orvosi kezelésre szoruló csecsemők és gyermekek esetében a termék használatát előtt kérje egészségügyi szakember tanácsát.
- Ellenőrizze, hogy gyermekének állja nincs-e a mellkasához nyomódva, ez akadályozhatja a légzését, mely fulladást okozhat.
- Saját és gyermeke mozgása kedvezőtlen hatással lehet az Ön egyensúlyára.
- Legyen elővigyázatos, amikor lehajol, előre-, vagy oldalra hajol.
- Ne engedje, hogy a baba a csat nyílásába dugja az ujját.
- Soha ne hagyja felügyelet nélkül a babát az Ergobaby™ kenguruban vagy mellette.
- Ez a hordozó nem alkalmas sportolás, mint futás, biciklizés, úszás és sielés közben történő használatra.

**AZ ERGOBABY™ HORDOZÓ HASZNÁLATÁRA VONATKOZÓ FIGYELMEZTETÉSEK:**

A kenguru összeszerelése és használata előtt olvassa el az összes utasítást. Soha ne hagyja felügyelet nélkül a babát az Ergobaby™ kenguruban vagy mellette. Soha ne használja a puha kengurut, ha testgyakorlás, álmoság vagy az egészségügyi állapota miatt az egyensúlya vagy a mozgása nem tökéletes. Soha ne használja a puha kengurut olyan tevékenységek közben, mint például a főzés vagy takarítás, amelyek során hőforrás vagy vegyi anyagok hatásának lehet kitéve. Soha ne viseljen puha kengurut gépjármű vezetésére vagy a gépjárműben történő utazás közben. Legyen körültekintő forró ital ivása közben, nehogy a forró ital a babára folyjon a hordozó használatát során. Soha ne csatolja ki a derékövet, miközben a baba a kenguruban van. Legyen tudatában annak, hogy minél aktívabbá válik a baba, annál nagyobb a kockázata a kenguruból történő kiesésnek. Egyszerre csak egy gyermeket helyezzen a kenguruba. A baba áll SOHA nem nyomódhat a saját mellkasához, mivel az részlegesen elzárja a légutakat. Mindig legalább kétujjnyi résnek kell lennie a baba álla előtt. A kengurut viselő személynek MINDEN ALKALOMMAL meg kell győződnie arról, hogy a baba légutjai nincsenek elzárva, és a baba normálisan lélegzik. A koraszülött csecsemők, a légzési problémákban szenvedő csecsemők és a 4 hónaposnál fiatalabb csecsemők vannak leginkább kitéve a fulladás kockázatának. Gondoskodjon a baba megfelelő helyzetéről a termékben, egyebek között a láb megfelelő helyzetéről. Rendszeresen ellenőrizni kell a baba helyzetét, és meg kell győződni arról, hogy a baba megfelelően, a kenguru közepén helyezkedik el, a lábai szétterpesztve, a feje pedig egyenesen áll, és nem bicsklik lefelé vagy oldalra. A hordozás során figyelni kell a baba karjaira, lábaira és lábfejeire, nehogy össze legyenek nyomva a kenguruban. A has összenyomódásának elkerülése

és az emésztés elősegítése érdekében javasoljuk, hogy szoptatás vagy cumisüvegből történő etetés után 30 percig ne használja a kengurut. A kengurut úgy kell használni, hogy a baba mozgathatja a fejét, és arca ne nyomódjon a testéhez. A kapucni használatkor ellenőrizze, hogy a kapucni NEM fed-e el teljesen a baba arcát, ellenőrizze gyakran a babát. Ellenőrizze, hogy van-e elég hely a levegő áramlására. Ellenőrizze, hogy a baba ujjai nem csipődnék-e a csatok nyílásába, vagy résekbe, mivel ez a baba sérülését okozhatja. Amikor a kengurut nem használja, mindig rögzítse megfelelően a csatokat. Tartsa távol a gyermekeket a kengurutól, ha nem használja azt. Minden használat előtt ellenőrizze valamennyi csat, patent, heveder és egyéb szerelék biztonságos állapotát. Ellenőrizze rendszeresen az elhasználódás vagy kopás jeleit a kenguruban. Soha ne használja a kengurut, ha a szerkezete, rögzítő, csatjai sérültek. Minden használat előtt ellenőrizze, hogy nem szakadt-e fel a varrás, nem szakadt-e el a heveder vagy a szövés és nem sérültek-e meg a rögzítők. Használat közben rendszeresen győződjön meg arról, hogy a pántok és a csatok megfelelően helyezkednek el és kellőképp feszülnek. Az Ergobaby™ kenguru nem alkalmas a baba arccal kifelé történő hordozására. Hátán vagy csipőjén csak abban az esetben hordozza a babát, ha az képes stabilan, biztonságosan megtartani a fejét. Ne váltson pozíciót úgy, hogy a baba a kenguruban van. Vegye ki a babát a kenguruból, mielőtt változtatna a kenguru pozícióján. A sérülések elkerülése érdekében a baba kenguruba helyezését ágy vagy más párnázott felület felett gyakorolja, másik felnőtt személy segítségével. Amennyiben lehetséges, a kengurut a baba számára biztonságos tartófelületen, és biztonságos helyen vegye fel és vegye le. Járjon el körültekintően, amikor a babát hátán hordozza. Kiseb babák vagy hosszabb törzsű felnőttek esetében a hordozó derékövet viselje feljebb a testén, így a baba feje elég közel lesz ahhoz, hogy megpuszítja, amikor a kengurut elől viseli. A kengurut mindaddig nem szabad használni, amíg az azt viselő személy meg nem ismerte és kellő magabiztossággal meg nem tanulta alkalmazni a kenguru használatára vonatkozó utasításokat és biztonsági tudnivalókat. A kenguru csak egészséges felnőtt személy általi használatra való. Általános szabályként elmondható, hogy egy jó egészségi állapotban lévő személy a testtömegének 20%-át képes hordozni a hagyományos hátizsákos formában. A kengurut nem használhatja olyan személy, akinél bármilyen olyan egészségi probléma merül fel, amely a termék biztonságos használatát befolyásolhatja. Ha a jelek szerint a baba számára kényelmetlen a hordozás, hagyjon fel a kenguru használatával mindaddig, amíg a baba hordozhatóvá nem válik anélkül, hogy jelét adná bármiféle kényelmetlenségnek. További segítségért forduljon az Ergobaby ügyfélszolgálati képviselőjéhez. A használatl kapcsolatos videókért és egyéb ötletekért látogasson el az [www.ergobaby.com](http://www.ergobaby.com) oldalra (csak angol nyelvű). A hónapos korra való hivatkozások csak általános útmutatók, minden egyes baba fejlődése eltérő. Kérjük ellenőrizze, hogy a baba megfelel-e az alábbi, használatra vonatkozó speciális követelményeknek. Továbbá, a kenguru nem használható 3,2 kg-nál kisebb testsúlyú és 50,8 cm-nél alacsonyabb babákhoz.

**Felelősségkizárás:** Az Ergobaby™ csak a lehető legjobb minőségű és legbiztonságosabb festékeket használja, hogy a termékek megtartsák a színüket, ugyanakkor mentesek legyenek minden káros vegyi anyagtól. Mindig fennáll annak a lehetősége, hogy a színek kifakulnak a mosás hatására. Az Ergobaby nem vállal felelősséget a mosás miatt kifakult színekért.

**Garancia:** A garanciával kapcsolatos tudnivalókat lásd az Ergobaby.com weboldalon. Az Ergo Baby Carrier, Inc. garanciát vállal termékeire az anyaghibák és kivitelezési hibák esetére. Minden termékünkért jóvátulunk, és a vásárlást követő első 12 hónapban költségmentesen megjavítjuk vagy kicseréljük a meghibásodott Ergobaby™ terméket. A garanciális javításhoz a terméket vissza kell juttatni, és a vásárlást bizonylattal kell igazolni. Ha garanciális igényét szeretné érvényesíteni, kérjük, vegye fel a kapcsolatot az Ergobaby ügyfélszolgálatával az alábbi elérhetőségeken:

USA: customerservice@ergobaby.com, vagy +1 888-416-4888

EU: info@ergobaby.eu, vagy +49 40 421 065 0

A garancia nem terjed ki a kenguru helytelen, vagy az útmutatóban található utasításoknak meg nem felelő használata által okozott károokra. A garancia nem terjed ki az olyan kengurura, amely az eredeti konstrukcióhoz képest bármilyen módon módosítva lett. A vásárló országának ettől eltérő vagy további garanciális jogok is létezhetnek. Amennyiben ettől eltérő vagy további garanciális jogokat biztosítanak a vevő országának hatályban lévő törvények, ezen garanciát is alkalmazandók a szavatossági jogok mellett.

## PT

# IMPORTANTE! GUARDE AS INSTRUÇÕES PARA FUTURA CONSULTA E UTILIZAÇÃO.

## ▲ AVISO: RISCO DE QUEDA E ASFIXIA

**RISCO DE QUEDA – O bebê pode cair através de uma abertura demasiado larga para as pernas ou cair do marsúpio/mochila porta-bebês**

- Antes de cada utilização, certifique-se de que todos os cintos e fechos estão apertados.
  - Tome especial cuidado quando se inclinar ou caminhar.
  - Para se baixar não dobre a cintura, mas sim os joelhos.
  - O marsúpio/mochila porta-bebês não deve ser utilizado para transportar bebês com peso inferior a 3,2 kg.
  - Só utilizar a mochila porta-bebês / marsúpio para bebês que pesem mais de 3.2 kgs até aos 20 kgs
  - Para evitar o risco de queda, certifique-se de que o bebê está colocado em segurança no marsúpio/mochila porta-bebês
- RISCO DE ASFIXIA – Os bebês com menos de 4 meses podem asfixiar se forem transportados com o rosto demasiado apertado contra o corpo do utilizador.**
- Não prenda o bebê com demasiada força contra o seu corpo.
  - Deixe espaço livre para o bebê mexer a cabeça.
  - Certifique-se de que o rosto do bebê está sempre livre de obstruções.

**AVISO:**

- Verifique constantemente o seu bebê, garantindo que a boca e o nariz estão desobstruídos.
- No caso de bebês prematuros ou com baixo peso à nascença, bem como de crianças com problemas médicos, aconselhe-se



junto de um profissional de saúde antes de utilizar este produto.

- Certifique-se de que o queixo do bebê não fica encostado ao peito, o que poderia impedi-lo de respirar e provocar asfixia.
- Pode perder o equilíbrio devido a movimentos seus ou da criança.
- Seja prudente quando se dobrar ou inclinar para o lado.
- Impeça o bebê de colocar os dedos nas aberturas das fivelas.
- Nunca deixe o bebê sem vigilância quando estiver a utilizar o Marsúpio/Mochila Porta-Bebês Ergobaby™.
- Este marsúpio/mochila porta-bebês não é apropriado para a realização de atividades desportivas, tais como corrida, ciclismo, natação e esqui.

#### PRECAUÇÕES DE UTILIZAÇÃO DO MARSÚPIO/MOCHILA PORTA-BEBÊS ERGOBABY™:

Leia todas as instruções antes de montar e começar a utilizar o marsúpio/mochila porta-bebês. Nunca deixe o bebê sem vigilância quando estiver a utilizar o Marsúpio/Mochila Porta-bebês Ergobaby™. Nunca utilize um marsúpio/mochila porta-bebês se o seu equilíbrio ou mobilidade forem afetados pela prática de exercício, vertigens ou problemas de saúde. Nunca utilize um marsúpio/mochila porta-bebês enquanto cozinha ou faz limpezas, visto serem atividades que implicam a exposição a fontes de calor e produtos químicos. Nunca utilize um marsúpio/mochila porta-bebês enquanto conduz ou viaja como passageiro num veículo. Ao beber bebidas quentes, tenha cuidado com os salpicos que podem atingir o bebê enquanto utiliza o marsúpio/mochila porta-bebês. Nunca abra a fivela do cinto enquanto transportar o bebê no marsúpio/mochila porta-bebês. Seja prudente à medida que o bebê se torna mais ativo, pois o risco de cair do marsúpio/mochila porta-bebês torna-se mais elevado. Não transporte mais do que uma criança no marsúpio/mochila porta-bebês. O bebê NUNCA deve ter o queixo apoiado no peito, o que obstruiria parcialmente as suas vias respiratórias. Deve existir sempre uma folga mínima de dois dedos abaixo do queixo do bebê. Verifique SEMPRE se as vias respiratórias do bebê estão desobstruídas e se este respira normalmente. Os bebês prematuros, os bebês com problemas respiratórios e os bebês com menos de 4 meses são mais propensos ao risco de asfixia. Certifique-se de que posiciona corretamente o bebê, sobretudo ao nível das pernas. Verifique regularmente a posição do bebê, que deve estar correctamente sentado no marsúpio/mochila porta-bebês, com as pernas estendidas e a cabeça direita. Certifique-se de que não está afundado no marsúpio/mochila porta-bebês ou inclinado para um dos lados. Quando utilizar o marsúpio/mochila porta-bebês, certifique-se de que os braços, as pernas e os pés do bebê se movem livremente. Para evitar uma possível compressão do abdómen e facilitar a digestão e absorção, recomendamos que não utilize o marsúpio/mochila porta-bebês durante 30 minutos após amamentar ou dar o biberão. O marsúpio/mochila porta-bebês deve ser colocado de forma a que o bebê possa mexer a cabeça sem comprimir o rosto contra o corpo do utilizador. Ao utilizar o capuz, certifique-se de que este NÃO cobre totalmente o rosto do bebê. Verifique constantemente o seu bebê. Certifique-se de que o bebê respira corretamente. Para evitar ferimentos, verifique se os dedos do bebê não ficam presos nas fivelas ou noutras aberturas. Feche sempre as fivelas quando não estiver a utilizar o marsúpio/mochila porta-bebês. Mantenha o marsúpio/mochila porta-bebês fora do alcance das crianças quando não estiver em utilização. Antes de cada utilização, certifique-se de que todas as fivelas, correias e botões de pressão estão apertados. Inspeccione regularmente o marsúpio/mochila porta-bebês quanto à existência de sinais de desgaste e danos. Nunca use um marsúpio/mochila porta-bebês com danos no tecido, nos fechos ou nas fivelas. Antes de cada utilização, verifique se existem costuras descoladas, alças rasgadas ou danos no tecido e nos fechos. Verifique regularmente as alças e as fivelas enquanto utiliza o produto, de modo a garantir que estão devidamente apertadas e colocadas. Este Marsúpio/Mochila Porta-bebês Ergobaby™ não foi concebido para transportar o bebê virado para fora. O método de transporte dorsal ou sobre a anca só deve ser utilizado quando o pescoço do bebê tiver força suficiente para segurar a cabeça. Não é recomendável mudar a posição do cinto se o bebê estiver no marsúpio/mochila porta-bebês. Retire o bebê antes de mudar a posição do marsúpio/mochila porta-bebês. Para evitar ferimentos enquanto aprende a utilizar o marsúpio/mochila porta-bebês, pratique sobre uma cama ou uma superfície acolchoada ou peça ajuda a outra pessoa. Sempre que possível, coloque e retire o marsúpio/mochila porta-bebês perto de uma superfície segura para o bebê e num local seguro. Tenha especial atenção quando transporta o bebê na posição dorsal. No caso de bebês mais pequenos ou de adultos com o tronco longo, posicione o cinto do marsúpio/mochila porta-bebês num ponto mais elevado do corpo, a uma altura suficiente para conseguir beijar a cabeça do bebê quando o transporta em posição frontal. O marsúpio/mochila porta-bebês não deve ser utilizado enquanto o utilizador não compreender as instruções e as funcionalidades de segurança. Deve sentir-se confiante e familiarizado com a forma de utilização do marsúpio/mochila porta-bebês. Este marsúpio/mochila porta-bebês deve ser utilizado apenas por adultos saudáveis. De um modo geral, um adulto em boa condição física é capaz de suportar 20% do seu peso numa mochila convencional. O marsúpio/mochila porta-bebês não deve ser usado por pessoas com problemas físicos que possam afetar a boa utilização deste produto. Se o marsúpio/mochila porta-bebês lhe provocar dores persistentes nos ombros, nas costas ou no pescoço, suspenda a utilização do produto e consulte um médico especialista. Suspenda a utilização do marsúpio/mochila porta-bebês se o bebê mostrar sinais de desconforto. Certifique-se de que o bebê se sente confortável durante o transporte. Se necessário, contacte o serviço de apoio ao cliente Ergobaby para obter assistência. Para vídeo com instruções e conselhos adicionais, visite [www.ergobaby.com](http://www.ergobaby.com) (disponível apenas em inglês). As referências à idade por mês são apenas indicativas, dado que cada bebê se desenvolve de forma diferente. Consulte a informação abaixo para verificar se o seu bebê satisfaz os requisitos específicos de utilização. Além disso, o marsúpio/mochila porta-bebês não deve ser utilizado para bebês com menos de 3,2 kg ou menos de 50,8 cm.

**Exoneração de responsabilidade:** Os pigmentos utilizados pela Ergobaby™ satisfazem os mais elevados padrões de qualidade e segurança, garantindo um produto que mantém a sua cor sem recorrer a substâncias químicas nocivas. No entanto, a cor pode começar a desaparecer devido ao excesso de lavagens. A Ergobaby não assume qualquer responsabilidade pela perda de intensidade da cor devido às lavagens.

**Usufruto da garantia:** consulte [Ergobaby.com](http://Ergobaby.com) para mais informações sobre a nossa garantia. A garantia Ergo Baby Carrier, Inc. abrange defeitos materiais e de fabrico. Não obstante os cuidados no fabrico dos nossos produtos, comprometemo-nos a reparar ou substituir todos os produtos Ergobaby™ com defeito, sem quaisquer encargos, durante os primeiros 12 meses após a compra. Para isso, deve devolver o produto mediante a apresentação do comprovativo de compra. Para apresentar uma reclamação ao abrigo da garantia, contacte o serviço de apoio ao cliente Ergobaby.

EUA: [customerservice@ergobaby.com](mailto:customerservice@ergobaby.com), ou +1 888-416-4888

UE: [info@ergobaby.eu](mailto:info@ergobaby.eu) ou +49 40 421 065 0

A garantia do produto não abrange os danos decorrentes da utilização incorreta do marsúpio/mochila porta-bebês e do incumprimento das instruções constantes do presente manual. A garantia do produto não abrange marsúpios/mochilas porta-bebês que tenham sido submetidos a qualquer tipo de modificação em relação ao design original. Podem aplicar-se direitos de garantia diferentes ou adicionais consoante a localização do comprador. Caso sejam aplicáveis direitos de garantia diferentes ou adicionais ao abrigo da legislação do país do comprador, estes serão complementares aos direitos de garantia.

RO

## IMPORTANT! PĂSTRATI INSTRUCȚIUNILE PENTRU REFERINȚĂ ȘI UTILIZARE ULTERIOARĂ.

### ▲ AVERTISMENT: PERICOL DE CĂDERE ȘI SUFOCARE

**PERICOL DE CĂDERE – Copilul poate cădea din marsupiu prin unul din orificiile prevăzute pentru picioare.**

- Înainte de fiecare utilizare, asigurați-vă că toate centurile de siguranță sunt fixate.
- Acordați o atenție specială în timpul mersului și dacă vă aplecați.
- Nu vă aplecați niciodată la nivelul taliei, ci îndoțiți genunchii.
- Marsupiul nu trebuie utilizat pentru copii sub 3,2 kg.
- Folosiți marsupiul doar pentru copiii cu greutatea cuprinsă între 7 lbs (3.2 kg) și 45 lbs (20 kg).
- Pentru a evita riscul de cădere, asigurați-vă că bebelușul este așezat în siguranță în marsupiu.

**PERICOL DE SUFOCARE – Copiii cu vârsta sub 4 luni se pot sufoca dacă sunt așezați în marsupiu cu fața lipită strâns de corpul purtătorului, asadar, verificați în permanenta neobstrucționarea respirației bebelușului.**

- Nu strângeți excesiv centurile, astfel încât copilul să nu fie lipit strâns de corpul dvs.
- Lăsați loc suficient pentru mișcările capului.
- Fața copilului trebuie să fie liberă în permanență.

#### AVERTISMENT:

- Supravegheați copilul în permanență și asigurați-vă că gura și nasul acestuia nu sunt obstrucționate.
- În cazul bebelușilor născuți prematur, al celor cu greutate redusă la naștere și al celor cu probleme medicale, cereți sfatul unui medic înainte de a folosi produsul.
- Asigurați-vă că bărbia copilului nu se sprijină pe piept, deoarece acest lucru poate împiedica respirația și poate duce la sufocare.
- Mișcările dvs. și ale copilului pot determina pierderea echilibrului.
- Fiți atenți dacă vă aplecați înainte sau în lateral.
- Nu lăsați copilul să își introducă degetele în orificiile cataramelor.
- În niciun caz nu lăsați copilul nesupravegheat în marsupiul Ergobaby™.
- Nu utilizați marsupiul în timpul activităților sportive, cum ar fi alergatul, ciclismul, înotul și schiatul.

#### PRECAUȚII PRIVIND UTILIZAREA MARSUPIULUI ERGOBABY™:

Citiți toate instrucțiunile înainte de a asambla și a utiliza marsupiul. În niciun caz nu lăsați copilul nesupravegheat în marsupiul Ergobaby™. În niciun caz nu utilizați marsupiul dacă aveți probleme de mobilitate sau de echilibru datorate exercițiilor fizice, amețelii sau unor probleme de sănătate. În niciun caz nu utilizați marsupiul în timp ce gătiți, faceți curățenie sau alte activități care implică expunerea la o sursă de căldură sau la substanțe chimice. În niciun caz nu utilizați marsupiul în timp ce vă aflați la volanul unui automobil sau pe scaunul pasagerului. În cazul în care consumați băuturi fierbinți, aveți grijă să nu stropiți copilul în timp ce se află în marsupiu. În niciun caz nu desfăceți centura din jurul taliei în timp ce copilul se află în marsupiu. Pe măsură ce copilul devine din ce în ce mai activ, riscul de a cădea din marsupiu crește. Nu purtați mai mult de un copil deodată în marsupiu. ÎN NICIUN CAZ nu lăsați copilul să își sprijine bărbia pe piept deoarece aceasta duce la blocarea parțială a căilor respiratorii ale copilului. Trebuie păstrată în permanență o distanță de cel puțin două degete de la bărbia copilului. Asigurați-vă că respirația copilului nu este împiedicată și că acesta poate să respire normal ÎN ORICE MOMENT. Bebelușii născuți prematur, cei cu probleme respiratorii și cei cu vârsta sub 4 luni prezintă riscul cel mai crescut de sufocare. Asigurați-vă că bebelușul este așezat corect în marsupiu, verificând inclusiv poziția picioarelor. Verificați regulat poziția copilului pentru a vă asigura că este așezat corect, în centru, cu picioarele depărtate și capul drept, nu inclinat în față sau în lateral. Poziția brațelor și a picioarelor copilului trebuie verificată cu regularitate pentru a asigura mișcarea liberă, nerestricționată. Pentru a evita presiunea asupra abdomenului și a permite digestia și absorbtia corespunzătoare, vă recomandăm să nu folosiți marsupiul timp de aproximativ 30 de minute după ce ați hrănit bebelușul. Marsupiul trebuie purtat astfel încât să permită mișcarea capului bebelușului, fără ca fața acestuia să fie lipită strâns de corpul purtătorului. În cazul în care folosiți gluga, aveți grijă ca aceasta să NU acopere complet fața copilului și verificați starea copilului în mod regulat. Asigurați-vă că gluga este deschisă suficient pentru a permite circulația aerului. Aveți grijă ca bebelușul să nu își prindă degetele în orificiile cataramelor, deoarece s-ar putea răni. Inchideți întotdeauna cataramele în modul corect când nu purtați marsupiul. Nu lăsați marsupiul la îndemâna copiilor când nu îl purtați. Verificați siguranța tuturor cataramelor, centurilor, bretelelor și dispozitivelor de reglare înainte de fiecare utilizare. Verificați marsupiul în mod regulat pentru a detecta orice semne de uzură sau defecte. În niciun caz, nu folosiți marsupiul dacă pânza, dispozitivele de închidere sau catarama sunt uzate sau defecte. Înainte de fiecare utilizare, asigurați-vă că pânza, dispozitivele de închidere și bretelele nu sunt rupte și cusăturile nu sunt desfăcute. Verificați cu regularitate bretelele și cataramele în timpul utilizării, pentru a vă asigura că sunt strânse corespunzător și se află în poziția corectă. Acest marsupiu Ergobaby™ nu este conceput pentru transportul copilului în poziția cu fața orientată înainte. Nu purtați copilul pe spatele dvs. sau în poziția cu atașare a centurii la nivelul soldurilor decât dacă acesta își poate menține în permanență capul și gâtul drept. Nu schimbați poziția în timp ce copilul se află în marsupiu. Scoateți copilul din marsupiu înainte de a schimba

poziția acestuia. Pentru a evita accidentarea în momentul în care așezați copilul în marsupiu, aplecați-vă deasupra patului sau a altei suprafețe de protecție și cereți ajutorul unui alt adult. Dacă este posibil, purtați și scoateți marsupiul lângă o suprafață de protecție pentru bebeluș și într-un loc sigur. Fiți prudenți îndeosebi dacă purtați copilul pe spate. În cazul bebelușilor mai mici sau al adulților cu trunchiul lung, fixați centura de șold mai sus, astfel încât capul copilului să se afle aproape de față dvs. dacă bebelușul este purtat în față. Marsupiul nu trebuie utilizat decât după ce purtătorul înțelege instrucțiunile și caracteristicile de siguranță și se simte confortabil și sigur pe sine în privința utilizării marsupiului. Acest marsupiu trebuie utilizat exclusiv de către adulții sănătoși. Ca regulă generală, o persoană fără probleme de sănătate poate să poarte o greutate egală cu 20% din greutatea proprie într-un rucsac obișnuit. Marsupiul nu trebuie utilizat de către persoane cu probleme de sănătate care ar putea împiedica utilizarea în siguranță a produsului. În cazul în care purtătorul dezvoltă probleme la nivelul umerilor, spatelui sau gâtului, acesta nu trebuie să poarte marsupiul și trebuie să consulte un medic calificat. Întrerupeți utilizarea marsupiului în cazul în care copilul prezintă semne de disconfort în timpul utilizării până în momentul în care semnele de disconfort dispar. Contactați reprezentantul de servicii clienți Ergobaby pentru asistență suplimentară, dacă este cazul. Pentru a vizualiza un clip cu instrucțiuni de utilizare și indicații suplimentare, vă rugăm să vizitați site-ul [www.ergobaby.com](http://www.ergobaby.com) (numai în limba engleză). Referințele privind vârsta în luni sunt date doar ca indicații generale, fiecare bebeluș dezvoltându-se în mod diferit. Asigurați-vă că bebelușul dvs. îndeplinește cerințele specifice în privința utilizării marsupiului, așa cum sunt detaliate mai jos. În plus, marsupiul nu trebuie folosit pentru bebeluși cu greutatea mai mică de 3,2 kg și cu înălțimea sub 50,8 cm.

**Exonerarea de răspundere:** Ergobaby™ utilizează numai vopsele de cea mai înaltă calitate și cu cel mai ridicat grad de siguranță posibil pentru a asigura durabilitatea culorii produsului, fără ca acesta să conțină substanțe chimice dăunătoare. Există întotdeauna posibilitatea atenuării culorilor datorită spălărilor repetate. Ergobaby nu poate fi considerată răspunzătoare în cazul decolorării în urma spălărilor repetate.

**Garanția:** Vă rugăm să consultați [Ergobaby.com](http://Ergobaby.com) pentru informații referitoare la garanție. Compania Ergo Baby Carrier, Inc. garantează că produsele sale nu prezintă defecte de fabricație și de materiale. Acordăm garanție în cazul tuturor produselor noastre și reparăm sau înlocuim, gratuit, pe o perioadă de 12 luni de la data cumpărării, orice produs Ergobaby™ care prezintă defecte. Este necesară dovada cumpărării, iar produsul trebuie returnat în vederea acordării garanției. În cazul în care aveți reclamații privind garanția, vă rugăm să contactați serviciul clienți Ergobaby astfel:

SUA: [customerservice@ergobaby.com](mailto:customerservice@ergobaby.com), sau +1 888-416-4888

UE: [info@ergobaby.eu](mailto:info@ergobaby.eu) sau +49 40 421 065 0

Garanția nu acoperă daunele provocate de utilizarea incorectă sau orice altă utilizare a marsupiului care contravine instrucțiunilor specificate în acest manual. Garanția nu acoperă produsele a căror fabricație originală a fost modificată în orice mod. Jurisdicția cumpărătorului poate prevedea drepturi de garanție diferite sau suplimentare. În măsura în care legile din jurisdicția cumpărătorului prevăd drepturi de garanție diferite sau suplimentare, garanțiile respective se aplică și sunt acordate în mod suplimentar față de drepturile de garanție.





**THE ERGOBABY CARRIER, INC.**

US: 617 West 7th St., Ste. 1000, Los Angeles, CA 90017

+1 213 283 2090 | [info@ergobaby.com](mailto:info@ergobaby.com)

EU: Gotenstrasse 12, 20097 Hamburg, Germany

0049 40 421 065 0 | [info@ergobaby.eu](mailto:info@ergobaby.eu)

U.S. Patent Pending

**BLACK** — SKU: BCAPEABLK

**GREY** — SKU: BCAPEAGRY

**IM-BCAP-160211-V2**