

artel

МУЛЬТИВАРКА

# ИНСТРУКЦИЯ

RU / UZ / EN



Модель: ART-МС-В85

# **РУКОВОДСТВО ПО ЭКСПЛУАТАЦИИ**

МУЛЬТИВАРКА  
ART-МС-В85



### **Уважаемый покупатель, благодарим Вас за выбор мультиварки ARTEL!**

На сегодняшний день мир кухонной бытовой техники предлагает большое разнообразие электрических помощников на кухне, которые помогут превратить процесс приготовления еды в простое занятие, на которое вам необходимо будет потратить минимум вашего времени и энергии. И одним из главных таких помощников является мультиварка, которая может стать настоящим спасением для современной женщины, которая хочет совмещать работу, а также успевать кормить свою семью вкусной, здоровой и домашней едой. Кроме того, она настолько проста в применении, что приготовить еду с ее помощью может даже человек, не имеющий кулинарных навыков.

О плюсах мультиварки можно говорить бесконечно. В первую очередь – это экономия времени благодаря тому, что вам нет необходимости постоянно присутствовать во время готовки. Далее, это автоматический запуск готовки блюд и таймер, что позволит вам заранее положить все необходимые ингредиенты в мультиварку, запустить необходимый режим и время запуска, и пойти по своим делам, в то время как мультиварка сама уже в назначенное время запустит приготовление еды. Ну и нельзя не отметить полезность блюд, приготовленных в мультиварке. Такая еда сохраняет все свои питательные и вкусовые свойства, подходит как для старшего поколения, так и для малышей.

Говоря о мультиварках ARTEL, можно отметить, что они также оснащены удобными LCD панелями управления с запрограммированными режимами работы, включающие до 50 режимов приготовления различных блюд, а также таймером с отсрочкой старта. Кроме того, мультиварки обладают функцией индивидуального режима, что позволяет вам установить собственную программу приготовления с выбором времени и температуры, и конечно же, это высококачественное керамическое покрытие чаши, использование качественных материалов, безопасных для здоровья человека.

### ***Почувствуйте всю магию вкуса с ARTEL Kitchen Collection!***



## **СОДЕРЖАНИЕ**

|                                   |      |
|-----------------------------------|------|
| Технические характеристики.....   | 2    |
| Меры предосторожности.....        | 33   |
| Примечание к использованию.....   | 44   |
| Перед первым использованием.....  | 99   |
| Управление прибором.....          | 100  |
| Режимы и время приготовления..... | 1313 |
| Анализ ошибок.....                | 1414 |
| Очистка и уход.....               | 144  |

## Технические характеристики

|                   |            |
|-------------------|------------|
| Модель            | ART-МС-В85 |
| Напряжение        | 220В~50 Гц |
| Мощность          | 700 Вт     |
| Объем             | 5.0 л      |
| Количество персон | 5-10       |

## Наименование деталей

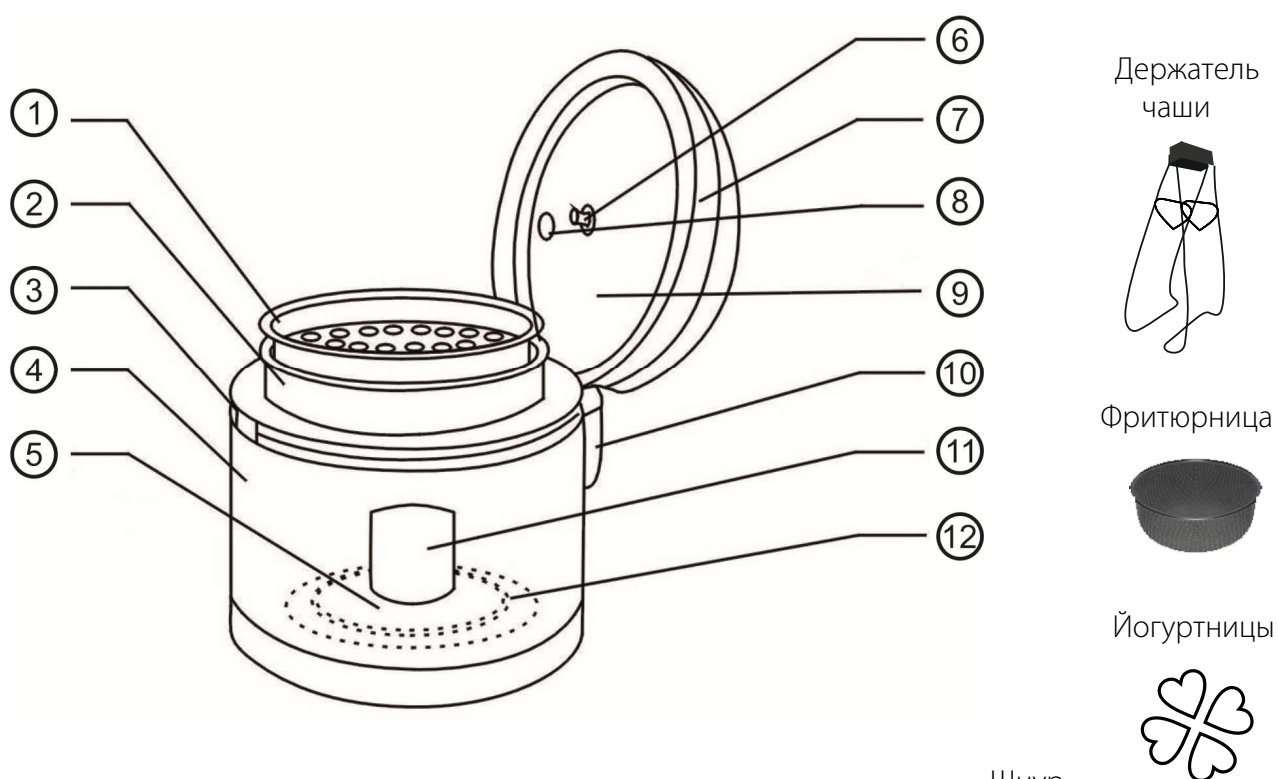

Плоская ложка



Ложка



Мерный стакан



Пароварка



Шнур питания



1. Контейнер-пароварка

2. Съемная кастрюля

3. Корпус мультиварки

4. Внешний корпус

5. Датчик контроля температуры

6. Штифт

7. Корпус крышки

8. Отверстие выхода пара

9. Крышка

10. Отделение для сбора конденсата

11. Панель управления

12. Нагревательный элемент

## ВНИМАНИЕ!

### Не использовать неприменимые контейнеры для приготовления пищи

Использование неприменимых контейнеров для приготовления пищи может привести к плохой теплопроводности, влияющей на качество пищи, и даже к поломке или любой другой непредвиденной аварии.

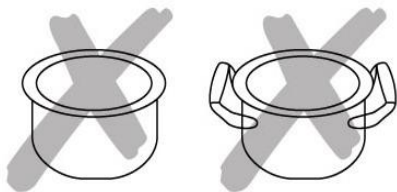

### Очищайте внутренний резервуар и нагреватель

Сохраняйте внутренний резервуар, нагреватель и внутреннюю часть плиты в чистоте во избежание перегрева, который может привести к повреждению или другим непредвиденным происшествиям.

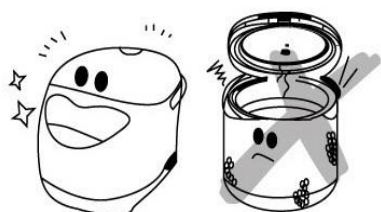

### Не покрывайте данный продукт кухонными полотенцами или другими предметами

Во время приготовления или томления, не допускается покрывать отверстие для выхода пара кухонным полотенцем, поскольку это может привести к функциональной поломке, вызванной деформацией.

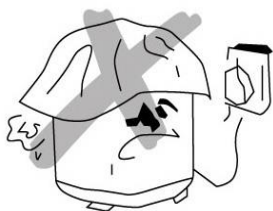

### Место использования (Расположение)

Не допускается размещать данный продукт на неустойчивую поверхность, газовую плиту или рядом с любой другой высокотемпературной техникой во избежание деформации, которая может привести к функциональной поломке. Внутренний резервуар не может быть использован с другими нагревателями.

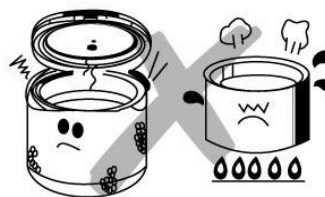

### Хранение и защита провода питания

Для использования и хранения провода питания, не допускается обрабатывать, повреждать, тянуть, крутить, удлинять или ставить на провод тяжелые предметы, во избежание аварии в результате повреждения изоляции провода. В случае, если провод поврежден, пожалуйста, используйте специальный гибкий кабель или приобретите его в наших магазинах или в центрах сервисного обслуживания.



### Переключение операций или отключение питания не допускается во время приготовления пищи

Работа переключателя или отключения питания может повлиять на качество пищевых продуктов из-за неравномерного нагрева.

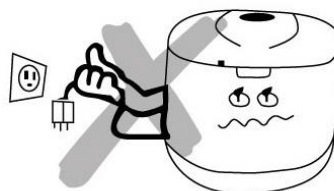

## Примечания к использованию

### Не мыть водой

Не допускается промывать водой корпус мультиварки. Также не допускается опускать корпус мультиварки в воду во избежание функциональной поломки, поражения электрическим током или другой непредвиденной аварии.

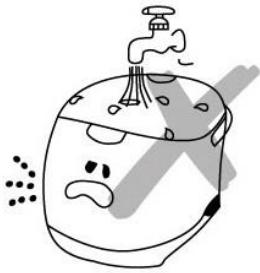

### Пар высокой температуры при приготовлении

При приготовлении, из выпускного отверстия может возникнуть пар, поэтому не допускается приближать лицо и руки к выпускному отверстию, а также прикасаться к верхней крышке во избежание ожогов.



### Не вставляйте в розетку несколько электрических приборов

Подключение одного разъема с другими электрическими приборами может привести к перегреву гнезда, вызывая пожар или другие непредвиденные аварии.

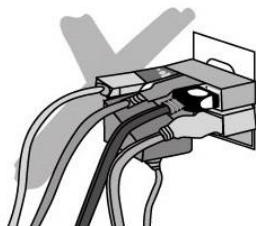

### Не включать при отсутствии внутреннего резервуара

Не допускается включать питание, если кулер не загружен или внутренний резервуар отсутствует во избежание сгорания внутреннего предохранителя или любой другой аварии.



### Убедитесь, что используется напряжение 220 В

Если напряжение меньше 220 В, нагреватель не может работать нормально, это приведет к плохой производительности приготовления; если напряжение больше, чем 220, это может привести к повреждению электрической цепи, в результате чего может возникнуть пожар или другие непредвиденные аварии.



### Не допускается самостоятельная разборка, ремонт или реконструкция

Самостоятельная разборка или реконструкция может привести к непредвиденным поломкам или несчастным случаям, в результате чего может возникнуть угроза для жизни и здоровья потребителя.



### **Помещайте внутренний резервуар в электрическую плиту**

Высушите внутренний резервуар и убедитесь, что на нагревателе не осталось каких-либо примесей. Поместите внутренний резервуар в электрическую плиту, а затем поверните внутренний резервуар для того, чтобы он имел полный контакт с нагревателем. Не заполняйте водой внутренний резервуар во избежание сбоя или поражения электрическим током.

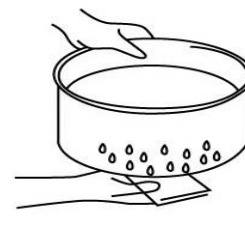

## **Другие инструкции**

- Надавите на верхнюю крышку во избежание плохого приготовления пищи и плохой теплоизоляции, вызванной плохой герметизацией.
- При приготовлении менее, чем 8 чашек риса в мультиварке, приготовленный рис будет иметь хороший вкус, и, при приготовлении 8-10 чашек риса в мультиварке, приготовленный рис будет гораздо мягче, потому что нижняя часть и периметр мультиварки нагреваются в течение более длительного времени.
- После того, как внутренний резервуар помещен в электрическую плиту, поверните его для полного контакта с нагревателем. Прежде, чем выбрать режим работы для приготовления пищи, пожалуйста, убедитесь, что внутренний резервуар с пищей хорошо помещен во внешний резервуар (Если внутренний резервуар не помещен, либо не очень хорошо помещен, не допускается готовить пищу во избежание аварии).
- Для теплоизоляции, не помещать ложку в резервуар во избежание плохого эффекта теплоизоляции.
- При обнаружении коррозии, вызванной деформированной или поврежденной внутренней поверхностью резервуара, пожалуйста, замените его соответствующим резервуаром.
- Внутренний резервуар обрабатывают тефлоновым покрытием, поэтому не разрешается использовать жесткие или металлические ложки или щетки.
- При любой поломке, вызванной падением или воздействием внешней силы, пожалуйста, проверьте прибор перед использованием.
- Если вы хотите отменить режим работы, выбрать или остановить приготовление пищи, вы можете нажать "Отмена" в течение нагревания и выбрать другой режим работы. После использования мультиварки, очистите ее.
- Используйте мягкую ткань вместе с любым очистителем для очистки внутреннего резервуара, ложки, суповой ложки, мерного стаканчика и крышки, а затем используйте воду для их ополаскивания. Для внутренней и наружной плиты, необходима регулярная чистка, но помните, не используйте воду, для ее очистки.



## **Важная информация**

Внимательно прочитайте данную инструкцию по эксплуатации перед тем, как использовать изделие и храните его в надежном месте для будущих справок. При правильной эксплуатации и максимальном уходе Ваша мультиварка прослужит Вам много лет.

### **ОПАСНО!**

Ни в коем случае не опускайте корпус мультиварки в воду или другие жидкости. Если он все же попал в воду, ни в коем случае не притрагивайтесь к корпусу, и немедленно отключите его от электросети.

### **ПРЕДУПРЕЖДЕНИЕ!**

- Мультиварка предназначена исключительно для бытового использования. Не используйте изделие вне дома и на открытом воздухе. Прибор не предназначен для промышленного и коммерческого использования.
- Перед первым использованием изделия проверьте соответствие напряжения в Вашей локальной сети напряжению, указанному в таблице с техническими характеристиками изделия.
- Ваша мультиварка оснащена поляризованной вилкой. Чтобы избежать поражения электрическим током, вилка сделана таким образом, что может быть включена в розетку только в одном положении. Если вилка не подходит, переверните её и попробуйте еще раз. Если и после этого не подходит – обратитесь в сервисный центр. В любом случае не пытайтесь заменить вилку самостоятельно.
- Неправильное использование изделия может привести к его поломке и нанести вред пользователю.
- Не используйте изделие, если: повреждена вилка, электропровод, кастрюля или сам прибор, при обнаружении неисправностей в работе, или после повреждения прибора.
- Устанавливайте изделие только на сухой, ровной и устойчивой поверхности, в недоступном для детей месте.
- Не ставьте мультиварку на другие электроприборы.
- Не используйте изделие вблизи кухонных плит, батарей или других источников тепла, а также источников воды.
- Не используйте мультиварку вблизи штор, полок, кухонных шкафов и других предметов, которые могут быть повреждены паром.
- Не переносите мультиварку за ручку на крышке. Держите ее за боковые стенки. Будьте особенно внимательны при переноске горячих жидкостей (супов, каш, др.).

- Следите за чистотой нагревательной поверхности и съемной кастрюли. Любые загрязнения могут привести к повреждению прибора.
- Для безопасной работы устройства сетевой шнур не должен быть натянут, перекручен или сдавлен. Следите за тем, чтобы шнур питания не свешивался с края стола и не касался острых кромок и нагревающихся поверхностей.
- С целью предотвращения поражения электрическим током не включайте изделие мокрыми руками.
- При отключении от розетки, беритесь за сетевую вилку, а не за провод.
- Не включайте устройство в сеть без съемной кастрюли!
- Не включайте мультиварку с пустой кастрюлей!
- Перед тем, как выключить сетевой шнур, нажмите ОТМЕНА!
- Готовьте еду исключительно в съемной кастрюле мультиварки!
- Не выкладывайте продукты непосредственно на дно изделия.
- Не оставляйте работающее изделие без присмотра.
- Изделие не предназначено для использования лицами с физическими и психическими недостатками, включая детей, а также лицами с недостаточным опытом и знаниями, кроме случаев пользования под присмотром и по указаниям лица, ответственного за безопасность их жизни.
- Не разрешайте детям играть с изделием: само изделие и сетевой провод должны быть недосягаемыми для детей.
- Эксплуатируйте и храните изделие в недоступном для детей месте.
- Не пытайтесь также самостоятельно отремонтировать устройство. При повреждении деталей или шнура, обращайтесь в авторизованный сервисный центр. Ремонт изделия должен проводиться исключительно специалистами.
- Не используйте части или детали других производителей, за исключением рекомендованных компанией ARTEL. Использование таких деталей или частей может привести к потере гарантии.

## **ВНИМАНИЕ!**

- Во избежание возникновения опасной ситуации из-за случайного сброса аварийного предохранителя, не подключайте изделие к внешним отключающим устройствам, например, к таймеру или к сети, в которой возможны сбои подачи электропитания.
- Не накрывайте мультиварку кухонным полотенцем, не ставьте посторонние предметы на крышку изделия. Отверстие выхода пара может быть заблокировано, что приведет к поломке мультиварки.

- Не начинайте готовить, пока не убедитесь, что съемная кастрюля вставлена в прибор правильно и до самого упора.
- Корпус мультиварки, съемная кастрюля и нагревательная поверхность всегда должны оставаться сухими и чистыми!
- Уровень воды и ингредиентов в съемной кастрюле не должен превышать отметку максимально дозванного уровня шкалы, размещенной на внутренней стороне кастрюли.
- Не наливайте воду в саму мультиварку! Это может привести к поломке изделия и даже поражения электрическим током.
- Выкладывая ингредиенты, наливая воду в съемную кастрюлю, следите за тем, чтобы дно и внешние стенки кастрюли оставались сухими и чистыми.
- Перед приготовлением плотно закрывайте крышку изделия. Если крышка будет закрыта недостаточно плотно и герметично, это повлияет на вкус и качество приготовленной пищи.
- Во время работы мультиварки через отверстие на крышке выходит горячий пар, поэтому будьте осторожны и не наклоняйтесь слишком близко к изделию.
- Будьте внимательны — при открывании крышки и вынимании кастрюли по окончании работы мультиварки может вырваться струя горячего пара.
- При работе корпус, кастрюля и крышка устройства нагреваются. Не прикасайтесь к горячим поверхностям голыми руками. Используйте специальные прихватки.
- Во избежание повреждения антипригарного покрытия при работе со съемной кастрюлей устройства, используйте входящие в комплект аксессуары, или пластиковые/ деревянные кухонные приборы.
- Не наливайте в кастрюлю уксус. Это может повредить специальное покрытие.
- Во время работы не оставляйте ложки внутри съемной кастрюли.
- Спустя некоторое время после эксплуатации кастрюля прибора может поменять цвет - это нормальное явление, связанное с тем, что поверхность кастрюли контактирует с водой и моющими средствами.
- Выключайте устройство из розетки после использования, а также перед чисткой. Перед перемещением, проведением чистки или иных действий по уходу дайте устройству остыть.
- Если не используете прибор, выключите его из сети.
- Не используйте мультиварку в качестве нагревательного устройства.
- Не нагревайте и не используйте съемную кастрюлю для приготовления пищи вне мультиварки. Это может привести к повреждениям антипригарного покрытия кастрюли.

## Особенности Вашей мультиварки

**Встроенный микрокомпьютер** гарантирует интуитивное управление и настройку любого режима и не требует особенных навыков и знаний со стороны пользователя.

**LED-дисплей** для удобного контроля выбора режимов и процесса приготовления.

**Изысканный дизайн** позволяет изделию выглядеть элегантно в любом интерьере.

**Режимы приготовления:** крупа, выпечка, на пару, плов, жарка, варенье, запекание, паста, тушение, разогрев, рис, пицца, теплое молоко, каша, йогурт, мясо, барбекю, медленная варка, быстрая варка, пирог, разморозка, лапша, молочная каша, суп, гречка, овощи, овсяные хлопья, фасоль, жареный рис, ручной режим.

**Температурный контроль:** позволяет сохранять приготовленное блюдо горячим благодаря обогреву снизу и со всех боков.

**Функция отложенного старта:** предназначена для возможности приготовления свежего блюда к назначенному времени без всяких усилий.

**Возможность самостоятельно установить время приготовления:** некоторые особые блюда требуют индивидуального режима. Благодаря этой функции Вы всегда приготовите свое собственное блюдо именно по своему рецепту.

**Герметичность приготовления:** благодаря этой возможности блюда в мультиварке ART-MC-B850 сохраняют все свои полезные свойства и натуральный вкус.

**Антипригарное покрытие:** съемная кастрюля имеет специальное покрытие, к которому не прилипают ингредиенты, благодаря чему все блюда легко перемешиваются, кастрюля легко моется.

**Емкость чаши 5л** позволяет приготовить разнообразные блюда на 5-10 человек.

## Перед первым использованием

- Снимите все упаковочные материалы и убедитесь, что изделие не имеет повреждений и в полной комплектности.

### **ВНИМАТЕЛЬНО ПРОЧИТАЙТЕ ИНСТРУКЦИЮ ПО ЭКСПЛУАТАЦИИ!**

- Снимите и немедленно утилизируйте пластиковые пакеты – они могут причинить вред детям.
- Перед началом работы убедитесь, что внутри изделия нет упаковочных материалов и других посторонних предметов, наличие которых может привести к поломке изделия и даже его возгоранию.

- Если на основании изделия есть наклейки – снимите их.
- Вытрите влажной салфеткой корпус мультиварки.
- Помойте мягким моющим средством для посуды кастрюлю и аксессуары. Вытрите и тщательно высушите их.
- Не включайте изделие в сеть без съемной кастрюли!
- Не включайте мультиварку с пустой кастрюлей!

**ВНИМАНИЕ! Во время первого включения мультиварка может издавать неприятный запах гари. Это нормальное явление и связано с выгоранием заводских материалов.**

## Панель управления



\*Дисплей мультиварки: 4-х цифровой светодиодный

## Управление мультиваркой

1. Подключите кабель питания. Подключите мультиварку к сети - На дисплее высветится «P - : --».

### 2. Выбор программы приготовления:

Нажмите кнопку МЕНЮ, чтобы выбрать программу, индикатор соответствующей программы включится, а затем нажмите кнопку Пуск. Когда приготовление пищи идет, индикатор соответствующей программы будет мигать. Пожалуйста, не забудьте нажать кнопку запуска, в противном случае приготовление пищи не начнется.

### 3. **Отмена приготовления:**

Нажмите кнопку Отмена, чтобы отменить программу, которую вы выбрали, или отменить программу приготовления, которая уже запущена. После того как вы отменили программу, индикатор первой программы - "КРУПА", включается, и на дисплее появится «Р-: -».

### 4. **Функция поддержания тепла:**

После окончания приготовления, мультиварка перейдет в режим поддержания температуры автоматически. Световой индикатор ПОДДЕРЖАНИЕ ТЕПЛА/ОТМЕНА включится, и на дисплее появятся символы «bb».

**Примечание:** Функции ОТМЕНА и ПОДДЕРЖАНИЕ ТЕПЛА находятся на одной кнопке. Для функции ОТМЕНА нет отдельного индикатора.

## **Установка времени приготовления**

После того как вы выбрали программу, на дисплее появится установленное по умолчанию время приготовления пищи, затем нажмите кнопку ВРЕМЯ, чтобы установить необходимое время приготовления, индикатор времени приготовления включится в то же время. Время приготовления для программ "КРУПА", "ВЫПЕЧКА" и "РИС" задано по умолчанию и не может быть отрегулировано вручную, оно регулируется с помощью датчиков автоматически.

При выборе программ - "КРУПА", "ВЫПЕЧКА" и "РИС", на дисплее появятся символы «Р-: -».

## **Предустановка времени приготовления**

Выберите программу, а затем нажмите кнопку "Отсрочка старта/Время приготовления" до тех пор, пока индикатор "Отсрочка старта" не загорится. Дисплей будет отображать "00:00". Нажмите кнопку "Время", чтобы установить желаемое время задержки. Нажмите кнопку "Включение". Мультиварка начнет приготовление пищи после того, как заданное время задержки истечет. Световой индикатор "Отсрочка старта" отключится после того как начнется приготовление пищи. Пожалуйста, не забудьте нажать кнопку "Включение", в противном случае обратный отсчет времени не начнется.

Функции Отсрочка старта/Время приготовления находятся на одной кнопке, вы можете переключать эти две функции, нажимая на кнопку.

Пример: Если вы хотите, чтобы мультиварка начала приготовление пищи через 2 часа и 30 минут, нажимайте кнопку Время, пока на дисплее не появится 2:30, а затем нажмите кнопку "Включение".

## Окончание приготовления

Когда мультиварка работает, на дисплее отображается оставшееся время приготовления пищи. Для программ "КРУПА", "ВЫПЕЧКА" и "РИС" на дисплее отображается время, которое уже прошло с момента начала приготовления, но не оставшееся время приготовления.

Перед приготовлением:

- Для определения количества риса или любой другой крупы используйте мерный стаканчик, который входит в комплект мультиварки.
- Наливайте воду в соответствии с количеством мерных стаканов, но при этом помните, что все крупы впитывают воду по-разному.
- Не используйте съемную кастрюлю мультиварки для промывания ингредиентов/замешивания теста. Не разрезайте блюдо внутри кастрюли.
- Следите за тем, чтобы продукты были ровно распределены по кастрюле.
- Выкладывая ингредиенты в кастрюлю мультиварки, помните, что в процессе приготовления продукты увеличиваются в объеме, поэтому, уровень воды/продуктов не должен превышать отметку максимально допустимого уровня шкалы, расположенной внутри.
- Рис будет вкусным и рассыпчатым, если его количество не будет превышать 8-ми мерных стаканчиков (при приготовлении 8-10 мерных стаканов, рис будет слипшимся).

**\* у каждого режима разное время приготовления по умолчанию, более подробно см. в разделе «Режимы и время приготовления».**

## РЕЖИМЫ И ВРЕМЯ ПРИГОТОВЛЕНИЯ

| №  | Программа       | Время приготовления по умолчанию | Установка времени приготовления, мин. | Поддержание тепла | Отсрочка старта |
|----|-----------------|----------------------------------|---------------------------------------|-------------------|-----------------|
| 1  | Крупа           | прибл. 1 ч.                      | не регулируется                       | да                | да              |
| 2  | Выпечка         | прибл. 1 ч.                      | не регулируется                       | да                | да              |
| 3  | На пару         | 30 мин.                          | 00:05-02:55                           | да                | да              |
| 4  | Плов            | 55 мин.                          | 00:05-02:55                           | да                | да              |
| 5  | Жарка           | 25 мин.                          | 00:05-02:55                           | нет               | да              |
| 6  | Варенье         | 4 ч. 30 мин.                     | 00:05-09:55                           | да                | да              |
| 7  | Запекание       | 50 мин.                          | 00:05-02:55                           | да                | да              |
| 8  | Паста           | 30 мин.                          | 00:05-02:55                           | да                | да              |
| 9  | Тушение         | 45 мин.                          | 00:05-02:55                           | да                | да              |
| 10 | Разогрев        | 25 мин.                          | 00:05-02:55                           | да                | да              |
| 11 | Рис             | прибл. 1 ч.                      | не регулируется                       | да                | да              |
| 12 | Пицца           | 35 мин.                          | 00:05-02:55                           | да                | да              |
| 13 | Теплое молоко   | 10 мин.                          | 00:05-02:55                           | да                | да              |
| 14 | Каша            | 1 ч.                             | 00:05-02:55                           | да                | да              |
| 15 | Йогурт          | 8 ч.                             | 06:00-12:00                           | нет               | да              |
| 16 | Мясо            | 50 мин.                          | 00:05-02:55                           | да                | да              |
| 17 | Барбекю         | 50 мин.                          | 00:05-02:55                           | да                | да              |
| 18 | Медленная варка | 4 ч.                             | 00:05-09:55                           | да                | да              |
| 19 | Быстрая варка   | 30 мин.                          | 00:05-02:55                           | да                | да              |
| 20 | Пирог           | 45 мин.                          | 00:05-02:55                           | да                | да              |
| 21 | Разморозка      | 25 мин.                          | 00:05-02:55                           | да                | да              |
| 22 | Лапша           | 35 мин.                          | 00:05-02:55                           | да                | да              |
| 23 | Молочная каша   | 40 мин.                          | 00:05-02:55                           | да                | да              |
| 24 | Суп             | 1 ч.                             | 00:05-02:55                           | да                | да              |
| 25 | Гречка          | 1 ч.                             | 00:05-02:55                           | да                | да              |
| 26 | Овощи           | 30 мин.                          | 00:05-02:55                           | да                | да              |
| 27 | Овсяные хлопья  | 20 мин.                          | 00:05-02:55                           | да                | да              |
| 28 | Фасоль          | 1 ч.                             | 00:05-02:55                           | да                | да              |
| 29 | Жареный рис     | 30 мин.                          | 00:05-02:55                           | да                | да              |
| 30 | Ручной режим    | 10 мин.                          | 00:05-09:55                           | да                | да              |



## Анализ ошибок

Если не удалось приготовить какое-нибудь блюдо, или прибор функционирует не корректно, возможно Вы допустили одну из следующих ошибок:

1. Слишком много ингредиентов/воды.
2. Неправильно выбран режим.
3. Внутренняя кастрюля прибора деформирована.
4. Для приготовления использована горячая вода.
5. Нагревательный элемент или дно съемной кастрюли загрязнены.
6. Во время приготовления мультиварка была отключена от сети.
7. Отверстия для выхода пара заблокированы или установлены не правильно.
8. Установлено слишком большое время отложенного старта.
9. Крышка прибора закрыта не до конца.
10. Внутри самого прибора – остатки пищи.
11. Слишком долгая работа мультиварки в режиме поддержания температуры.
12. Была использована грязная съемная кастрюля.

## Очистка и уход

- Перед очисткой отключите мультиварку от сети.
- Убедитесь, что прибор полностью остыл.
- Не кладите устройство в воду.
- Не мойте прибор водой! Для очистки внутренней и внешней поверхности мультиварки, панели управления используйте мягкую, влажную тряпку.
- **Важно!** Перед очисткой съемной кастрюли выньте ее из прибора.
- Используйте средство для мытья посуды, мягкую губку для очистки съемной кастрюли, ложки для риса, ложки для супа, мерного стаканчика, поддона пароварки, входящих в комплект устройства.
- Если остатки пищи прилипли к кастрюле, перед мытьем замочите ее.
- Хорошо прополоскайте, вытрите и просушите все части прибора.
- Следите за чистотой мультиварки и всех ее составляющих.
- Перед использованием и хранением убедитесь, чтоб все части прибора были чистыми и сухими.

## Правильная утилизация прибора

Не выбрасывайте изделие вместе с обычными бытовыми отходами. Пожалуйста, придерживайтесь местных правил утилизации таких изделий. Этим Вы сможете защитить окружающую среду.

# FOYDALANISH QO'LLANMASI

MULTIVARKA  
ART-MC-B85



## **Xurmatli mijoz, ARTEL multivarkasini xarid qilganingiz uchun tashakkur!**

Bugungi kunda, oshxona maishiy texnika dunyosi, ovqat tayyorlash jarayonini sizning vaqtingiz va kuchingizni tejagan holda oddiy mashg'ulotga aylantirib beruvchi elektr yordamchilarning keng ko'lamli turlarini taklif etadi. Multivarka - o'z ishini birga qo'shib olib borishni, shuningdek o'z oilasiga uy sharoitida tayyorlangan mazali, sog'lom taom tuhfa etishni istagan zamonaviy ayol uchun haqiqiy najot bo'la oladigan, eng muhim yordamchilardan biridir. Bundan tashqari u qo'llanishda shunchalar oddiyki, xatto uning yordamida oshpazlik qobiliyatlaridan yiroq bo'lgan kishilar ham ovqat tayyorlay oladilar.

Multivarkaning afzalliklari haqida to'xtovsiz gapirish mumkin. Birinchi navbatda bu – ovqat tayyor bo'lguniga qadar uning tepasida doim turish zaruriyatining yo'qligi sababli vaqtni tejash imkoni. Shuningdek, bu taom tayyorlash jarayoni avtomatik ravishda yoqilishidir. Bu esa Sizga, multivarka ichiga barcha zarur mahsulotlarni oldindan solib qo'yib, zarur bo'lgan rejim va yoqilish vaqtini o'rnatish imkonini yaratib beradi.

ARTEL multivarkalari haqida gapirar ekanmiz, ular turli taomlarni tayyorlash uchun 50 tagacha dasturlashtirilgan pishirish rejimiga ega qulay LCD panel hamda start muddatini kechiktirib beruvchi taymer bilan jixozlanganligini belgilab o'tishimiz zarur. Bundan tashqari multivarkalar individual rejim funksiyasiga ham ega bo'lib, tayyorlash vaqti va kerakli haroratini tanlab o'rnatishga imkon beradi. Va eng muhim multivarkalarning hususiyati - bu albatta qozonining yuqori sifatli keramik qoplamasi va inson salomatligi uchun xavfsiz bo'lgan sifatli materillardan ishlanganidir.

## **ARTEL Kitchen Collection bilan barcha ta'm sehrini his eting!**



## MUNDARIJA

|  |      |
|--|------|
| Texnikaviy tavsiflari.....               | 2    |
| Qurilmaning tuzilishi.....               | 33   |
| Foydalanish bo'yicha izoxlar.....        | 44   |
| Birinchi marta foydalanishdan avval..... | 99   |
| Multivarkani boshqarish.....             | 100  |
| Pishirish dasturlari va vaqtlari.....    | 1313 |
| Xatoni aniqlash.....                     | 1414 |
| Tozalash va parvarishlash.....           | 144  |

## Texnikaviy tavsiflari

|               |             |
|---------------|-------------|
| Model         | ART-MC-B85  |
| Kuchlanishi   | 220V~50 Gts |
| Quvvati       | 700 Vt      |
| Hajmi         | 5.0l        |
| Kishilik soni | 5—10        |

## Qismlarning nomlanishi

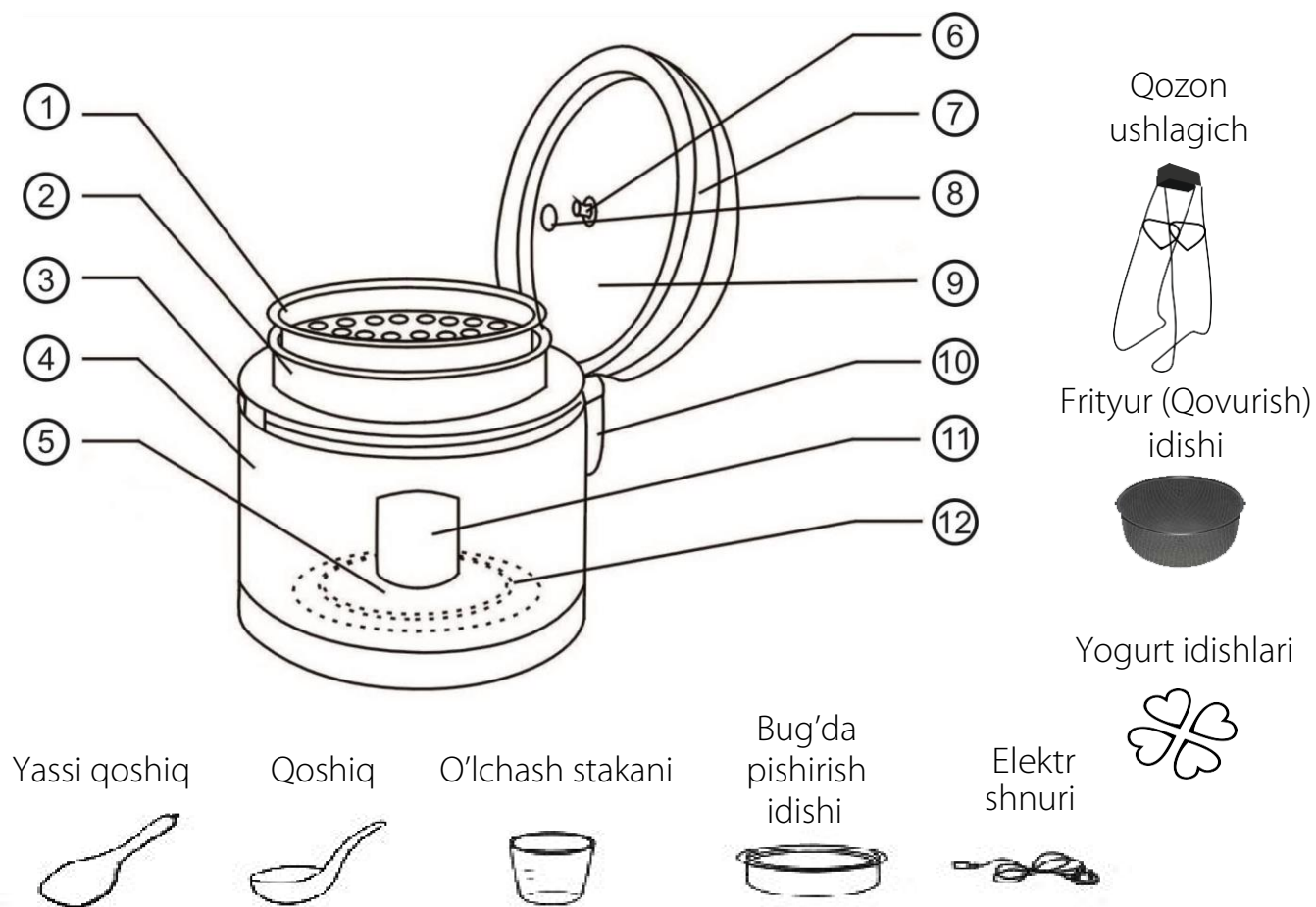

1. Bug'da pishirish idishi
2. Multivarka qozoni
3. Multivarka korpusi
4. Tashqi korpus
5. Haroratni nazorat qilish ko'rsatgichi
6. Shtift

7. Qopqoq
8. Bug' chiqish tirqishi
9. Qopqoqning germetik qismi
10. Kondensatlarni to'plash bo'limi
11. Boshqaruv paneli
12. Qizdirish elementi

## DIQQAT!

### Ovqat tayyorlash uchun yaroqsiz bo'lgan idishlardan foydalanmang

Ovqat tayyorlashga yaroqsiz bo'lgan idishlardan foydalanish xatto buzilish yoki har qanday kutilmagan halokatga olib kelishi mumkin.

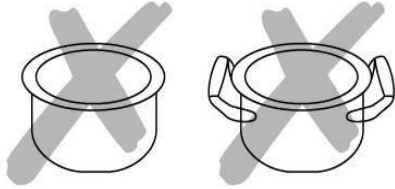

### Ichki rezervuar va isitgichni tozalang

Shikastlanish va kutilmagan xodisalarga olib kelishi mumkin bo'lgan o'ta qizdirib yuborishlardan asrash uchun ichki rezervuar, isitgich va plitaning ichki qismlarini ozoda saqlang.

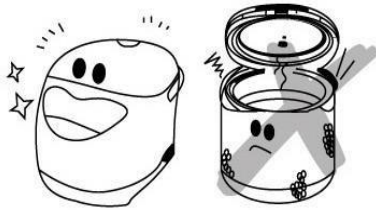

### Ushbu maxsulot ustini oshxona sochiqlari yoki boshqa narsalar bilan yopib qo'ymang

Ovqat pishirish yoki dimlab qo'yish vaqtida bug' chiqish tirqishini oshxona sochig'i bilan yopib qo'ymang, zero bu shaklining o'zgarib ketishi oqibatida kelib chiqishi mumkin bo'ladigan funksional buzilishlarga olib keladi.

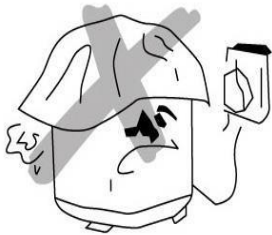

### Foydalanish (O'rnatish) mumkin bo'lgan joy

Funksional buzilishlarga olib kelishi mumkin bo'lgan shakl o'zgarishidan xoli bo'lish uchun ushbu maxsulotni notekis yuzalik, gaz plitasi yoki har qanday boshqa bir yuqori haroratli texnikaga yaqin joylashtirilishiga yo'l qo'ymang. Qozondan boshqa isitgich yuzalarida foydalanib bo'lmaydi.

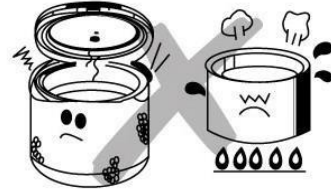

### Elektr simini himoyalash va saqlash

Elektr simidan foydalanganda, unga shikast yetishiga, tarang tortilishiga, buralib qolishiga, uzaytirilishiga yoki uning ustiga og'ir buyumlarni qo'yilishiga yo'l qo'ymang.

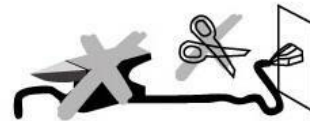

### Ovqat tayyorlash vaqtida elektr tarmog'idan o'chirish yoki dasturlarni o'zgartirish taqiqlanadi

Dastur ishlab turgan vaqtida uskunani tarmoqdan o'chirish yoki dasturni o'zgartirish notekis qizdirish tufayli oziq-ovqat mahsulotlari sifatiga ta'sir ko'rsatishi mumkin.

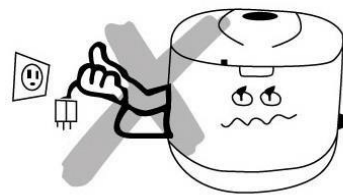

## Foydalanish bo'yicha izoxlar

### Suv bilan yuvmang

Multivarka korpusini suv bilan yuvish ma'n etiladi. Shuningdek, funksional buzilish, elektr tokidan shikastlanish va boshqa baxtsiz hodisalarning oldini olish maqsadida multivarka korpusini suvga solish taqiqlanadi.



### Ovqat tayyorlash vaqtida yuqori haroratli bug'

Ovqat tayyorlash vaqtida bug' chiqish tirqishidan bug' chiqishi mumkin, shuning uchun yuz va qo'llarni bug' chiqarish tirqishi yaqiniga olib kelish taqiqlanadi, shuningdek, ustki qopqoqqa tegish ham.

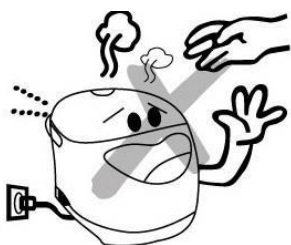

### Bitta elektr tarmoqqa bir necha elektr uskunalarni ulamang

Bir tarmoqqa bir necha elektr uskunalari bir vaqtda ulanishi rozetkaning qizib ketishiga, yong'in paydo bo'lishiga va boshqa avariylarning sodir bo'lishiga sabab bo'lishi mumkin.

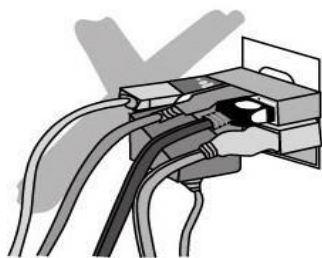

### Multivarkani qozoni o'rnatilmagan holda yoqa ko'rmang

Agar qozon yuklanmagan yoki o'rnatilmagan bo'lsa, ichki saqlagich kuyib qolishi yoki har qanday boshqa avariylarning sodir bo'lishini oldini olish uchun elektr tarmog'iga ulamang.

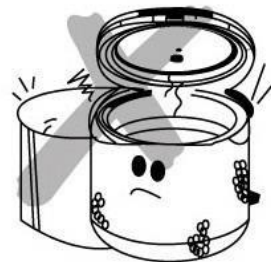

### 220 V kuchlanishdan foydalanilayotganligiga ishonch xosil qiling

Agar kuchlanish 220 V dan kam bo'lsa, isitgich me'yorda ishlamaydi, bu esa ovqat tayyorlash jarayonini notog'ri kechishiga olib keladi; agar kuchlanish 220 V dan yuqori bo'lsa, bu elektr zanjirining shikastlanishiga olib kelishi mumkin va oqibatda yong'in yoki ko'zda tutilmagan boshqa hodisalar sodir bo'lishi mumkin.



### O'zboshimchalik bilan uskunani qismlarga ajratish, ta'mirlash va qayta yig'ish ma'n etiladi

O'zboshimchalik bilan uskunani qismlarga ajratish, ta'mirlash va rekonstruksiyalash kutilmagan buzilishlarga olib kelishi mumkin va natijada mijoz kafolatlangan xizmat ko'rsatishdan mustasno bo'lishi mumkin.



### **Multivarka qozonini qizitish elementi ustiga joylashtiring**

Ichki rezervuarni quritib oling va isitgich ustida xech qanday qoldiqlar qolmaganligiga ishonch xosil qiling. Qozonni korpus ichiga joylashtiring, so'ngra qozon isitgich bilan to'liq muloqotda bo'lishi uchun uni aylantirib joylang. Tok urishi yoki ishlashda to'xtab qolishlar bo'lishining oldini olish maqsadida korpus ichini suv bilan to'ldirmang.



## **Boshqa yo'riqnomalar**

- Germetik yopilishdagi nuqsonlar natijasida paydo bo'ladigan issiqlikning yetarli izolyatsiyalanmasligi va ovqatni yomon tayyorlanishining oldini olish maqsadida ustki qopqoqni yopgan vaqtingizda yaxshilab bosing.
- Qozon multivarka asosiga joylashtirilganidan so'ng, u qizitish elementi bilan to'liq muloqotga kirishganiga ishonch xosil qiling. Agar qozon joylashtirilmagan yoki yaxshi joylashtirilmagan bo'lsa, multivarkadan foydalanish taqiqlanadi.
- Issiqlikni yaxshi izolyatsiya bo'lishi uchun qozon ichiga qoshiq solib qo'ymang.
- Qozonning ichki yuzasidagi shikastlanish yoki qiyshayish oqibatida yuzaga kelgan zanglash yoki chirish xolatlari aniqlangan zahoti marhamat servis markaziga murojaat qiling va uni almashtiring.
- Ichki rezervuarga keramik qoplama bilan ishlov berilgan bo'ladi, shuning uchun ham qattiq yoki metalli qoshiq yoxud cho'tkalardan foydalanish ma'n etiladi.
- Har qanday zarba yoki tashqi kuch ta'siridan vujudga kelgan buzilishda uskunadan foydalanishdan avval uni mutaxassislarga ko'rsating.
- Agar Siz qizitish jarayoni vaqtida ish rejimini bekor qilmoqchi bo'lsangiz, yoki ovqat tayyorlashni to'xtatmoqchi bo'lsangiz "Bekor qilish" / "ПОДДЕРЖАНИЕ ТЕПЛА/ОТМЕНА" tugmasini bosishingiz va boshqa dasturni tanlab olishingiz mumkin.
- Multivarkadan foydalanib bo'lgach uni tozalang. Istagan tozalash vositangiz va yumshoq mato yordamida qozon, qoshiqchalar, sho'rva qoshiqlari, bug' idishi va o'lchash stakanini tozalab oling va ularni chayib olishda suvdan foydalaning. Ichki va tashqi korpus uchun muntazam tozalash ishlari zarur bo'ladi, lekin yodda tutingki, ularni tozalashda suvdan foydalanmang, shunchaki namlangan mato bilan foydalanishingiz mumkin.
- Agar Siz ushbu uskunadan uzoq vaqt foydalanmaydigan bo'lsangiz, uning vilkasini elektr tarmog'i rozetkasidan sug'irib qo'ying va multivarka korpusi mutlaqo quruq xolda ekanligiga ishonch xosil qilgach uni saqlash uchun maxsus joyga olib qo'ying.



## Muhim ma'lumot

Mahsulotdan foydalanishdan avval uni ishlatish bo'yicha berilgan ushbu yo'riqnomani diqqat bilan o'qib chiqing va ma'lumot uchun foydalanish maqsadida ishonchli joyda saqlab qo'ying. Multivarkadan to'g'ri foydalanilganda va maksimal parvarish ko'rsatilganida u Sizga uzoq yillar davomida xizmat qiladi.

## BU HAVFLI!

Multivarka korpusini suvga yoki boshqa suyuqliklar ichiga zinxor solmang. U tasodifan suvga tushgan xollarda zinxor korpusga tegmang, elektr tarmog'idan o'chirib qo'ying.

## OGOHLANTIRISH!

- Multivarka mutlaqo maishiy foydalanish uchun mo'ljallangan. Maxsulotdan uy sharoitidan tashqarida yoki ochiq havoda foydalanmang. Uskuna sanoatda yoki tijorat yo'lida foydalanish uchun mo'ljallanmagan.
- Uskunadan birinchi marta foydalanishdan avval uyingizdagi mahalliy elektr tarmog'idagi kuchlanish mahsulotning texnikaviy tavsifnomasida ko'rsatilgan kuchlanishga mos kelishini tekshiring.
- Sizning multivarkangiz polarizatsiyalangan vilkalar bilan jixozlangan. Elektr tokidan jarohatlanishning oldini olish maqsadida vilka rozetkaga faqat bir xildagi xolatdagina ulanishi mumkin qilib yasalgan. Agar vilka to'g'ri kelmasa uni boshqa tomoniga o'giring va qaytadan harakat qilib ko'ring. Agar vilka shundan so'ng ham to'g'ri kelmasa – servis markaziga murojaat qiling. Har qanday holatda vilkani o'zingiz almashtirishga urinmang.
- Mahsulotdan noto'g'ri foydalanish uskunaning buzilishiga va foydalanuvchiga zarar yetishiga olib kelishi mumkin.
- Agar uskunaning ishlashida nosozliklar aniqlansa yoki uning vilkasi, elektr simi, qozoni, yoki uskunaning o'zi shikastlangan bo'lsa undan foydalanmang.
- Uskunani faqat quruq va tekis, mustahkam yuzalikka, bolalar qo'li yetmaydigan joyga o'rnating.
- Multivarkani boshqa elektr jixozlar ustiga qo'ymang.
- Uskunadan oshxona plitalari, isitish batareyalari yoki boshqa issiqlik manbalari, suv manbalari yaqinida foydalanmang.
- Uskunadan, bug'dan zararlanishi mumkin bo'lgan oshxona jihozlari, oshxona mebellari va boshqa jixozlar yaqinida foydalanmang.
- Multivarkani qopqog'i ustidagi tutqichidan ushlab joydan-joyga qo'ymang. Faqat yon taraflaridan ushlagan holda ko'taring. Qaynoq suyuqliklarni (sho'rva, bo'tqa va xokazo) tashishda diqqatliroq bo'ling.
- Isitish yuzaligi va qozonni ozoda bo'lishini nazoratda tuting. Har qanday kirlanish uskunaning shikastlanishiga olib keladi.

- Uskunaning havfsiz ishlashi uchun uning simi tarang tortilmagan, buralib ketmagan, ezilib qolmagan bo'lishi shart. Uskunaning tarmoq simi stol qirrasidan osilib turmayotganligi, o'tkir qirralarga va issiqlik tarqatuvchi yuzalikalarga tegib turmayotganligini nazorat qiling.
- Elektr tokidan jarohatlanishning oldini olish maqsadida uskunani xo'l qo'lingiz bilan yoqmang.
- Uskunani rozetkadan o'chirish vaqtida tarmoq simidan emas tarmoq vilkasidan ushlang.
- Uskunani qozonsiz tarmoqqa ulamang!
- Multivarkani bo'sh qozon bilan yoqib ko'rmang!
- Tarmoqdan o'chirishdan avval BEKOR QILISH/"OTMEHA" tugmasini bosing!
- Ovqatni faqat multivarkaning qozoni ichida tayyorlang!
- Oziq-ovqat mahsulotlarini bevosita uskuna tubiga joylamang.
- Ishlab turgan uskunani qarovsiz qoldirmang.
- Uskuna jismoniy va ruhiy kamchiliklari bo'lgan shaxslar (bolalar ham) tomonidan foydalanish uchun mo'ljallanmagan, shuningdek foydalanish bo'yicha yetarli bilim va tajribaga ega bo'lmagan shaxslar tomonidan ham, ular hayoti va havfsizligi uchun mas'ul shaxs tomonidan nazorat ostida bo'lgan hollar bundan mustasno.
- Uskunani bolalar o'ynashlariga yo'l qo'ymang: uskunaning o'zi va uning shnuri bolalarning qo'llari yetmaydigan joyda saqlanishi shart.
- Uskunadan bolalar qo'li yetmaydigan joylarda foydalaning va saqlang.
- Xuddi shuningdek uskunani o'zingiz o'zboshimchalik bilan ta'mirlashga xarakat qilmang. Nosozlik xolatlarida yoki biron-bir qismlarni yoki shnurini almashtirish uchun mualliflashtirilgan servis markaziga murojaat eting.
- Uskunani ta'mirlash mutlaqo mutahassislar tomonidan amalga oshirilishi shart.
- ARTEL kompaniyasi tomonidan tavsiya etilganlardan tashqari boshqa ishlab chiqaruvchilarning ehtiyot qismlari yoki butlovchilardan foydalanmang. Bunday qismlardan foydalanish kafolatdan maxrum bo'lishga olib kelishi mumkin.
- Multivarka ustini oshxona sochig'i bilan yopmang, uskuna qopqog'i ustiga begona narsalarni qo'ymang. Bug' chiqarish tirqishi bloklanib qolishi mumkin, bu esa uskunaning buzilishiga olib keladi.
- Qozon uskunaga yaxshilab qotirib o'rnatilganligiga ishonch xosil qilmaguningizcha ovqat pishirishni boshlamang.
- Multivarka korpusi, qozon va qizdirish elementi doimo quruq va toza xolda bo'lishi shart!
- Qozon ichiga solingan suv va mahsulot hajmi qozon ichiga o'rnatilgan shkalada ko'rsatilgan eng maksimal miqdor ko'rsatgichidan oshmasligi shart.
- Suvni to'g'ridan-to'g'ri multivarka ichiga quyung! Bu uskunaning buzilishiga va xatto elektr tokidan jarohatlanishga olib kelishi mumkin.
- Qozon ichiga oziq-ovqat mahsulotlarini terib chiqish va suv quyish vaqtida tashqi devor va uning tubi quruq hamda toza holda qolishini nazorat qilib turing.

- Ovqat pishirishdan avval uskuna qopqog'ini zichlab yopib qo'ying. Agar qopqoq yetarli darajada va germetik ravishda yopilmagan bo'lsa, bu tayyorlangan ovqat sifatiga va ta'miga ta'sir ko'rsatadi.
- Uskuna ishlab turgan vaqtida qopqoq ustidagi tirqishdan qaynoq bug' chiqib turadi, shuning uchun ham ehtiyot bo'ling, uskuna tepasiga yaqinlashmang.
- E'tiborliroq bo'ling — multivarka ishlashni to'xtatganidan so'ng qopqoqni ochish va qozonini chiqarib olish vaqtida qaynoq bug' oqimi chiqishi mumkin.
- Uskuna ishlab turgan vaqtida uning korpusi va qozoni juda qizib ketadi. Qaynoq yuzalikalarga himoyasiz qo'l bilan tegib ketmang. Maxsus ushlagichlardan foydalaning.
- Qozon bilan ishlash vaqtida kuyishga qarshi maxsus qoplamaning shikastlanishini oldini olish maqsadida to'plamiga kiruvchi butlovchilardan yoki oshxonaning plastikli/yog'ochli jixozlaridan foydalaning.
- Uskuna qozoni ichiga uksus quyding. Bu maxsus qoplamani shikastlab qo'yishi mumkin.
- Uskuna ishlab turgan vaqtida qozoni ichida qoshiq qoldirmang.
- Foydalanib bo'linganidan so'ng ma'lum vaqt o'tgach qozon rangini o'zgartirishi mumkin – bu qozon yuzasining suv va tozalash vositasi bilan muloqotga kirishganligidan darak beruvchi me'yoriy xoldir.
- Uskunadan foydalanib bo'lingach, shuningdek uni tozalashdan oldin doim tarmoqdan o'chirib qo'ying. Uskunani joydan-joyga ko'chirishdan, tozalash ishlari va boshqa bir xarakatlarni bajarishdan avval, uning sovub olishiga qo'yib bering.
- Agar uskunadan foydalanmayotgan bo'lsangiz uni rozetkadan o'chirib qo'ying.
- Multivarkadan issiqlik manbai sifatida foydalanmang.
- Multivarkaning qozonidan tashqarida ovqat pishirish va isitish uchun foydalanmang. Bu qozonning kuyishiga qarshi maxsus qoplamasini shikastlanishiga olib kelishi mumkin.
- Uskunadan foydalanib bo'lingach, shuningdek uni tozalashdan oldin doim tarmoqdan o'chirib qo'ying. Uskunani joydan-joyga ko'chirishdan, tozalash ishlari va boshqa bir xarakatlarni bajarishdan avval, uning sovub olishiga qo'yib bering.
- Agar uskunadan foydalanmayotgan bo'lsangiz uni rozetkadan o'chirib qo'ying.
- Multivarkadan issiqlik manbai sifatida foydalanmang.
- Multivarkaning qozonidan tashqarida ovqat pishirish va isitish uchun foydalanmang. Bu qozonning kuyishiga qarshi maxsus qoplamasini shikastlanishiga olib kelishi mumkin.

## Multivarkaning afzalliklari

**Ichiga qurilgan mikrokompyuter** istalgan dasturni o'rnatish va sensorli boshqarish imkonini beradi. Bundan tashqari, foydalanuvchi tomonidan alohida ko'nikma yoki bilimlarni talab etmaydi.

Rejim tanlashni va pishirish jarayonini nazorat qilib turish uchun qulay **LED-displey** mavjud.

Mahsulotning **zamonaviy dizayni** uni har qanday uy sharoitida bashang ko'inishiga garovdir.

**30 dan ortiq pishirish rejimlari:** yorma, pishiriq, bug'da pishirish, palov, qovurish, murabbo, toblab pishirish, bo'tqa, dimlash, isitib olish, guruch, pitsa, iliq sut, kasha, yogurt, go'sht, barbekyu, asta pishirish, tez pishirish, pirog, muzdan eritish, ugra, sutli bo'tqa, sho'rva, grechka, sabzavotlar, suli bodrog'i, loviya, qovurilgan guruch, qo'l rejimi.

**Haroratni saqlab turish:** Pishirib tayyor bo'lgan ovqatning osti va yon atroflaridan issiqlik berib turgan xolda qaynoq saqlab turadi.

**Kechiktirilgan start funksiyasi:** Taomni tayinlangan ma'lum bir vaqtda pishirishni boshlashiga imkon yaratadi.

**Tayyorlash vaqtini mustaqil o'rnatib olish imkoniyati:** Ayrim taomlar individual rejimni talab etadi. Ushbu funksiya yordamida Siz o'zingiz istagan taomni doimo shaxsan o'z retseptingiz bo'yicha tayyorlab olishingiz mumkin bo'ladi.

**Germetik sharoitda pishirish:** Ushbu hususiyati ART-MC-B850 multivarkasidagi taom o'zining barcha foydali xususiyatlari va ta'mini saqlab qolinishini ta'minlaydi.

**Kuyishga qarshi maxsus sopoli qoplama:** uskunaning qozoni maxsus qoplamaga ega bo'lib, u nafaqat taomni tagiga olish yoki kuydirishga qarshi hususiyatga ega, balki uzoq muddatli chidamliligi bilan faqrlanadi.

**5l qozonning** hajmi 5-10 kishilik turli taomlarni tayyorlash imkonini yaratib beradi.

## Birinchi marta foydalanishdan avval

- Barcha o'ram materiallarini yechib oling va mahsulotga shikast yetmaganligi hamda uning to'liq butlanganligiga ishonch xosil qiling.

### **FOYDALANISH BO'YICHA YO'RIQNOMANI DIQQAT BILAN O'QIB CHIQING!**

- Plastik qoplarni yeching va tezda ularni utillashtiring – ular bolalarga zarar yetkazishi mumkin.
- Ishlatishni boshlashdan avval mahsulotning ichida o'ram materiallari va boshqa begona jismlar qolmaganligiga ishonch xosil qiling, chunki ularning mavjudligi mahsulotni ishdan chiqishiga va xatto yong'in sodir bo'lishiga olib kelishi mumkin.
- Agar mahsulot asosida yopishtirilgan yorliqlar mavjud bo'lsa – ularni ko'chirib tashlang.
- Multivarkani nam sochiq bilan artib oling.
- Qozoni va butlovchi qismlarini yumshoq yuvish vositasi yordamida tozalab yuving. Yaxshilab arting va quritib oling.
- Qozonni o'rnatmay turib multivarkani yoqa ko'rmang!
- Qozonning ichi bo'sh bo'lgan multivarkani yoqmang!

**DIQQAT!** Birinchi marta yoqish vaqtida multivarka ichidan noxush kuyindi xidi chiqishi mumkin. Bu ishlab chiqaruvchi zavod materiallarining yangiligi bilan bog'liq me'yoriy xolatdir.

## Boshqaruv paneli



Multivarka displeyi: 4-ta raqamli svetodioldi

## Multivarkani boshqarish

1. Multivarkani tarmoqqa ulang – displeyda «P - : - -» yonadi.

### 2. Pishirish dasturini tanlash:

Pishirish dasturini tanlab olish uchun **MENYU/МЕНЮ** tugmasini bosib, shunga mos tarzda tegishli dastur chirog'i yonadi, so'ngra **YOQISH/🔥** tugmasini bosib. Ovqat tayyorlash jarayoni davom etib turganida tegishli dastur chirog'i yonib-o'chib turadi. Marhamat, **YOQISH/🔥** tugmasini bosishni unutmang, aks xolda ovqat tayyorlash jarayoni boshlanmay turadi.

### 3. Pishirishni bekor qilish:

Pishirishni to'htatish, tanlagan dasturingizni bekor qilish uchun **"ISSIQLIKNI SAQLASH/BEKOR QILISH"/"ПОДДЕРЖАНИЕ ТЕПЛА/ОТМЕНА"** tugmasini bosib. Siz dasturni bekor qilganingizdan so'ng birinchi – "Yorma" dasturi yonib turadi va displeyda «P-: -» paydo bo'ladi.

### 4. Issiqlikni saqlab turish funksiyasi:

Pishirish tugallanganidan so'ng, multivarka avtomatik tarzda haroratni saqlab turish rejimiga o'tadi. **"ISSIQLIKNI SAQLASH/BEKOR QILISH"/"ПОДДЕРЖАНИЕ ТЕПЛА/ОТМЕНА"** chiroqli indikator ishlab ketadi va displeyda «bb» timsoli paydo bo'ladi.

**Izoh:** Bekor qilish va issiqlikni saqlash funksiyalari bir tugmada joylashgan. Bekor qilish funksiyasi uchun alohida indikator mavjud emas.

## Tayyorlash vaqtini tanlash

Siz dasturni tanlab olganingizdan so'ng displeyda sukut orqali pishirish uchun o'rnatilgan vaqt paydo bo'ladi, so'ng zarur vaqtni o'rnatib olish uchun **"VAQT"/"ВРЕМЯ"** tugmasini bosib, shu zahotiy oq pishirish vaqti indikator yonadi. Yorma, pishiriq, guruch dasturlari uchun pishirish vaqti sukut orqali topshirib qo'yilgan va uni qo'l bilan o'zgartirib moslab bo'lmaydi, u avtomatik ravishda o'rnatilgan bo'ladi.

"Yorma"/"Крупа", "Pishiriq"/"Выпечка", "Guruch"/"Рис" dasturlari tanlanganida displeyda «P-: -» timsoli paydo bo'ladi.

## Pishirish vaqtini qayta o'rnatish

Dasturni tanlab oling, so'ng startni kechiktirish chirog'i yongunigacha "Startni kechiktirish/Pishirish vaqti" tugmasini bosib turing. Displey "00:00" ko'rsatadi.

O'zingizga zarur kechiktirish vaqtini o'rnatib olish uchun **"VAQT"/"ВРЕМЯ"** tugmasini bosib. So'ng **"YOQISH"/🔥** tugmasini bosib. Topshirilgan vaqt o'tishi bilan multivarka ovqat tayyorlashni boshlaydi. Ovqat pishirish jarayoni boshlangach startni kechiktirish chirog'i o'chadi. Marhamat qilib **"YOQISH"/🔥** tugmasini bosishni unutmang, aks xolda vaqtni teskariga xisoblash amali boshlanmaydi.

**"Startni kechiktirish/Pishirish vaqti" / "ОТЛОЖЕННЫЙ СТАРТ/ВРЕМЯ ПРИГОТОВЛЕНИЯ"** funksiyalari bir tugmada joylashgan, Siz ikki funksiyadan birini tanlash uchun shu tugmani bosishingiz lozim.

**Misol:** Agar Siz multivarka ovqat pishirishni 2 soat- u 30 daqiqadan so'ng boshlashini istasangiz, displeyda 2:30 belgisi paydo bo'lguniga qadar Vaqt tugmasini bosib turing, so'ngra Yoqish tugmasini bosing.

## **Pishirishni tugallash**

Multivarka ishlab turgan vaqtida pishirishning qolgan vaqti displeyda aks etib turadi. "Yorma"/"Крупа", "Pishiriq"/"Выпечка", "Guruch"/"Рис" dasturlari uchun esa displeyda pishirishning qolgan vaqti emas, pishirish boshlanganidan so'ng o'tib bo'lgan vaqt aks etib turadi.

## **Pishirishni boshlashdan avval**

- Pishiriladigan guruch yoki boshqa har qanday yormalar miqdorini aniqlab olish uchun multivarkaning butlovchi qismlari jamlamasiga kiruvchi o'lchov stakanidan foydalaning.
  - Suvni o'lchov stakani miqdoriga mos ravishda quyning, lekin bunda, barcha yormalar suvni o'zlariga turlicha singdirib oladilar.
  - Multivarka qozonidan maxsulotlarni yuvishda/xamir qorishda foydalanmang.
  - Taomni qozon ichida turgan vaqtida kesmang.
  - Mahsulotlar qozon tubi bo'ylab tekis tarqalgan bo'lishini nazorat qilib turing.
  - Multivarka qozoni ichiga mahsulotlarni joylayotgan vaqtingizda yodda tutingki, shirish vaqtida ular xajmi kattalashadi, shuning uchun suv/mahsulot hajmi qozon ichiga o'rnatilgan shkalada ko'rsatilgan eng maksimal miqdor ko'rsatgichidan oshmasligi shart.
  - Agar solinayotgan guruchning miqdori 8 o'lchov stakanidan oshmasa u sochilib, xushtam bo'lib chiqadi. (8-10 o'lchov stakani miqdoridagi guruch yopishqoq bo'lib qoladi).
- \* ***Har bir rejimning o'ziga mos sukut bo'yicha pishirish vaqti mavjud, «Pishirish dasturlari va vaqtlari» bo'limida batafsilroq ko'ring.***

## Pishirish dasturlari va vaqtlari

| №  | Dastur            | Pishirish vaqti<br>sukut bo'yicha | Pishirish<br>vaqtini<br>tanlash, daq. | Issqlikni<br>saqlab turish | Startni<br>kechiktirish |
|----|-------------------|-----------------------------------|---------------------------------------|----------------------------|-------------------------|
| 1  | Yorma             | 1 s. yaqin                        | Moslab bo'lmaydi                      | bor                        | bor                     |
| 2  | Pishiriq          | 1 s. yaqin                        | Moslab bo'lmaydi                      | bor                        | bor                     |
| 3  | Bug'da pishirish  | 30 daq.                           | 00:05-02:55                           | bor                        | bor                     |
| 4  | Palov             | 55 daq.                           | 00:05-02:55                           | bor                        | bor                     |
| 5  | Qovurish          | 25 daq.                           | 00:05-02:55                           | yo'q                       | bor                     |
| 6  | Murabbo           | 4 s. 30 daq.                      | 00:05-09:55                           | bor                        | bor                     |
| 7  | Toblab pishirish  | 50 daq.                           | 00:05-02:55                           | bor                        | bor                     |
| 8  | Pasta             | 30 daq.                           | 00:05-02:55                           | bor                        | bor                     |
| 9  | Dimlash           | 45 daq.                           | 00:05-02:55                           | bor                        | bor                     |
| 10 | Isitish           | 25 daq.                           | 00:05-02:55                           | bor                        | bor                     |
| 11 | Guruch            | 1 s. yaqin                        | Moslab bo'lmaydi                      | bor                        | bor                     |
| 12 | Pitsa             | 35 daq.                           | 00:05-02:55                           | bor                        | bor                     |
| 13 | Iliq sut          | 10 daq.                           | 00:05-02:55                           | bor                        | bor                     |
| 14 | Bo'tqa            | 1 s.                              | 00:05-02:55                           | bor                        | bor                     |
| 15 | Yogurt            | 8 s.                              | 06:00-12:00                           | yo'q                       | bor                     |
| 16 | Go'sht            | 50 daq.                           | 00:05-02:55                           | bor                        | bor                     |
| 17 | Barbekyu          | 50 daq.                           | 00:05-02:55                           | bor                        | bor                     |
| 18 | Asta qaynatish    | 4 s.                              | 00:05-09:55                           | bor                        | bor                     |
| 19 | Tez qaynatish     | 30 daq.                           | 00:05-02:55                           | bor                        | bor                     |
| 20 | Pirog             | 45 daq.                           | 00:05-02:55                           | bor                        | bor                     |
| 21 | Eritib olish      | 25 daq.                           | 00:05-02:55                           | bor                        | bor                     |
| 22 | Ugra              | 35 daq.                           | 00:05-02:55                           | bor                        | bor                     |
| 23 | Sutli bo'tqa      | 40 daq.                           | 00:05-02:55                           | bor                        | bor                     |
| 24 | Sho'rva           | 1 s.                              | 00:05-02:55                           | bor                        | bor                     |
| 25 | Grechka           | 1 s.                              | 00:05-02:55                           | bor                        | bor                     |
| 26 | Sabzavotlar       | 30 daq.                           | 00:05-02:55                           | bor                        | bor                     |
| 27 | Suli bodrog'i     | 20 daq.                           | 00:05-02:55                           | bor                        | bor                     |
| 28 | Loviya            | 1 s.                              | 00:05-02:55                           | bor                        | bor                     |
| 29 | Qovurilgan guruch | 30 daq.                           | 00:05-02:55                           | bor                        | bor                     |
| 30 | Qo'l rejimi       | 10 daq.                           | 00:05-09:55                           | bor                        | bor                     |



## Xatoni aniqlash

Agar biron taomni pishirib olishga muvaffaq bo'lmagan bo'lsangiz yoki uskuna noto'g'ri ishlayotgan bo'lsa, Siz quyidagi xatoliklardan birini sodir etgansiz:

1. Mahsulot/suv juda ko'p solib yuborilgan.
2. Rejim noto'g'ri tanlangan.
3. Uskunaning ichki qozoni o'z shaklini yo'qotgan.
4. Pishirishda qaynoq suvdan foydalanilgan.
5. Uskuna qozonining tubi yoki isitish elementi kirlangan.
6. Ovqat pishirish vaqtida multivarka elektr tarmog'idan uzib qo'yilgan.
7. Bug' chiqarish tirqishlari bloklanib qolgan yoki noto'g'ri o'rnatilgan.
8. Startni kechiktirish vaqti juda katta belgilangan.
9. Uskuna qopqog'i ohirigacha yopilmagan.
10. Uskuna ichida ovqat qoldiqlari mavjud.
11. Multivarka haroratni saqlab turish rejimida juda uzoq ishlayapti.
12. Kirlanib qolgan qozondan foydalanilgan.

## Tozalash va parvarishlash

- Tozalashga kirishishdan avval multivarkani elektr tarmog'idan o'chiring.
- Uskuna to'liq sovub olganligiga ishonch xosil qiling.
- Uskunani suvga solmang.
- Uskunani suv bilan yuvmang! Multivarkaning ichki va tashqi tomonlarini, boshqaruv panelini namlangan, yumshoq matodan foydalangan holda tozalang.  
**Muhm!** Olinadigan qozonni tozalashdan oldin uni uskuna ichidan chiqarib oling.
- Uskunani butlovchi qismlariga kiradigan qozonni, yassi qoshig'ini, sho'rva qoshig'ini, o'lchash stakanini, bug'lash idishini tozalash uchun idish-tovoq yuvish vositasi va yumshoq gubkadan foydalaning.
- Agar qozonga ovqat qoldiqlari yopishib qolgan bo'lsa uni yuvish oldidan ivitib qo'ying.
- Multivarkaning barcha butlovchi qismlari tozaligini nazoratda tuting.
- Uskunadan foydalanish va saqlab qo'yilishidan oldin barcha qismlari toza va quritilganligiga ishonch xosil qiling.

## Utilizatsiyalash

Uskunani boshqa maishiy chiqindilar bilan qo'shib birgalikda tashlab yubormang. Marhamat qilib bunday mahsulotlarni utilizatsiya qilish bo'yicha mahalliy qoidalarga rioya eting. Bu bilan Siz atrof muhitni himoya qilishda ko'maklashgan bo'lasiz.

# **USER MANUAL**

MULTI COOKER

ART-MC-B85



**Dear customer, thank you for choosing ARTEL multi-cooker!**

Today, the world of kitchen appliances offers a wide variety of electrical tools that turn cooking into a simple task taking a minimum of your time and energy. And one of the key appliance is a multi-cooker, a great solution for a modern woman who wants to both work and cook delicious and healthy food for her family. In addition, multi-cookers are easy to use even by people who are far from culinary delights.

Using a multi-cooker has numerous benefits. First of all, it saves time because you do not need to be constantly present during cooking. Further, it has an automatic start function and a timer – you can simply place all the ingredients into a multi-cooker, start the desired program, set the starting time and go run your errands – multi-cooker will start cooking automatically at the right time.

Multi-cookers ARTEL have a convenient LCD control panel with 20 to 50 programs (depending on a model) and timer with a delayed start. In addition, multi-cookers ARTEL allow setting customized programs – choosing time and temperature different from those used in standard automatic programs. Besides this, multi-cookers have a high-quality ceramic coating bowl, are made of quality materials safe for human health.

***Feel the magic of taste with ARTEL Kitchen Collection!***



## **CONTENTS**

|                                 |      |
|---------------------------------|------|
| Technical specification.....    | 2    |
| Important safeguards.....       | 33   |
| Notes for use.....              | 44   |
| Before the first use.....       | 99   |
| Managing your multicooker ..... | 100  |
| Modes and time of cooking.....  | 1213 |
| Detecting errors.....           | 134  |
| Cleaning and maintenance.....   | 134  |

## TECHNICAL specification

|                   |            |
|-------------------|------------|
| Model             | ART-MC-B85 |
| Voltage           | 220V~50 Hz |
| Power             | 700 Wt     |
| Capacity          | 5.0 L      |
| Number of persons | 5-10       |

## DETAILS description

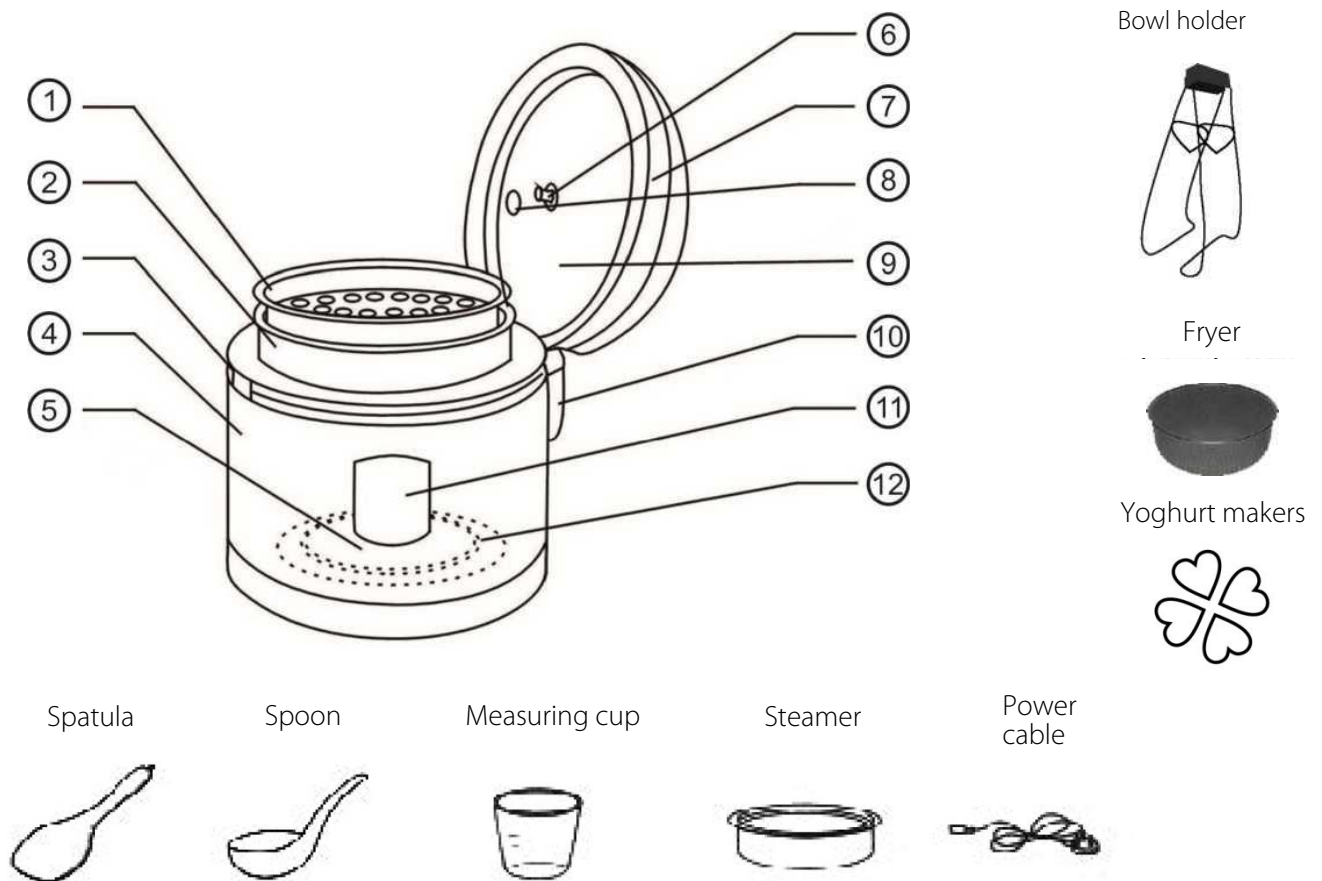

1. Container steamer
2. Removable pan
3. Multi-cooker housing
4. Outer casing
5. Temperature control sensor
6. Pin

7. Cover housing
8. Steam outlet hole
9. Cover
10. Condensate collecting device
11. Control panel
12. Heating element

## ATTENTION!

### Do not use the containers which are not applicable for cooking

Using irreconcilable containers for cooking can lead to poor thermal conductivity, affecting the quality of the food, and even damage or any other unforeseen accident.

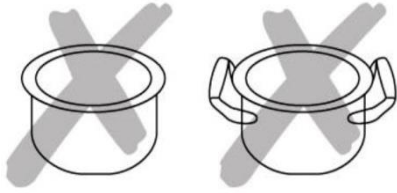

### Clean the inner tank and the heater

Keep the internal reservoir, the heater and the inside of the plate clean to avoid overheating, which could cause damage or other unexpected accidents.

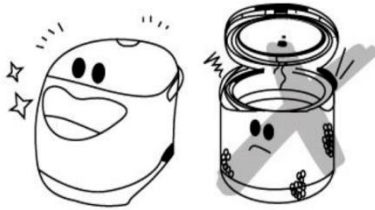

### Do not cover this product with kitchen towels or other objects

During cooking or longing, is not allowed to close the air outlet with a kitchen towel, as this may lead to a functional failure caused by deformation.



### Place of use (Location)

It is not allowed to place the product on an unstable surface, near a gas stove or any other high-temperature equipment in order to avoid deformation, which can lead to functional failure. Inside the tank cannot be used with other heaters.

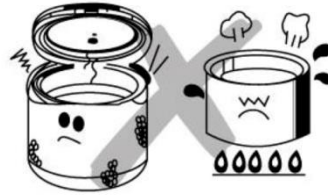

### Storage and protection of power wire

To use and store the power wire is not permitted to process, damage, pull, twist, lengthen or place heavy objects on the wire, to prevent accidents resulting of damage to the wire insulation. If the wire is damaged, please use special flexible cable or purchase it in our stores or service centers.



### Switching operations or power outage is allowed during cooking

Switch operation or supply disconnection may affect the quality of food products due to uneven heating.

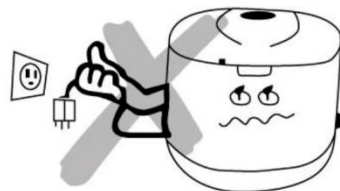

## NOTES for use

### Do not wash with water

It is not allowed to wash the multi-cooker housing with water. Also, do not allow the multi-cooker housing into the water in order to avoid functional breakdown, electric shock or other unexpected accident.

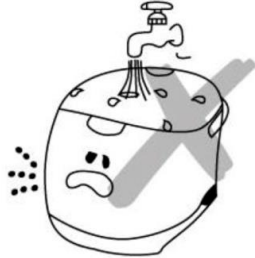

### High temperature steam at cooking

In the preparation steam may appear of the outlet, so it is not allowed to approach the face and hands to the outlet, as well as touch the top cover to avoid burns.



### Do not insert a few electrical appliances into the socket

Connection of one connector with other electrical appliances may cause slot overheating causing a fire or other unforeseen accident.

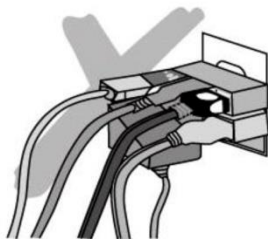

### Place the inner tank in electric stove

Dry the inner tank and make sure there are not any impurities on the heater. Place the inner tank in an electric stove, and then turn the inner tank in order to have a full contact with the heater. Do not fill the water tank to prevent internal malfunction or electric shock.



### Do not switch on at the absence of the inner tank

It is not allowed to power up, if the cooler is not loaded or an internal reservoir is absent to avoid combustion of the internal fuse or any other accident.



### Be sure to use 220 V

If the voltage is less than 220 V, the heater cannot function properly, it will lead to poor preparation performance; if the voltage is greater than 220 V, it may damage the electrical circuit, which may result in a fire hazard or other unforeseen accident.



### Self-demolition, renovation or reconstruction are not allowed

Self-demolition or reconstruction can lead to unexpected breakdowns or accidents, resulting in a violation of the client's rights and interests.



## **OTHER instructions**

- Click on the top cover to avoid undercooked food and poor insulation caused by poor sealing.
- When cooking less than 8 cups of rice, the cooked rice will have a good taste, and when cooking 8-10 cups of rice, the cooked rice is much softer, because the bottom portion and the perimeter are heated for a longer time.
- After the inner container is placed in an electric cooker, turn it for a full contact with the heater. Before selecting the operating mode for cooking, please make sure that the inner container with the food is well placed in the external tank (If the inner tank is not placed, or not very well placed, is not allowed to cook in order to avoid an accident).
- For insulation, do not put a spoon into the tank in order to avoid the bad effects of thermal insulation.
- If there is corrosion caused by deformed or damaged the inner surface of the tank, please replace it with the corresponding reservoir. The inner tank is treated with Teflon coating, so is not allowed to use hard or metal spoon or brush.
- If any damage caused by a fall or an external force, please check the product before use.
- If you want to cancel the operation, select or stop cooking, you can click "Cancel / Off" during heating and select a different mode. After using the multi-cooker, clean it the next time.
- Use a soft cloth with any cleaner to clean the inner tank, a spoon, a soup spoon, a soup measuring cup and cover, and then use water to rinse them. For the inner and outer plates, regular cleaning is needed, but remember, do not use water to clean it.
- If you do not use this product for a long time, just unplug and store it in the right place, making sure that the multi-cooker housing is completely dry.

## **IMPORTANT information**

Carefully read this manual before using the product and keep it in a safe place for future reference. Your multi-cooker will serve you for many years with proper operation and minimum maintenance.

## **DANGEROUS!**

In no case do not put the housing of the multi-cooker into the water or other liquids. If it fell into the water, in any case, do not touch the housing and immediately unplug it.



## **WARNING!**

- Multi-cooker is designed exclusively for domestic use. Do not use this product outside the home and outdoors. The device is not intended for industrial and commercial use.
- Before using the product, check that the voltage in your local network corresponds to the voltage specified in the table with product specifications.
- Your multi-cooker is equipped with a polarized plug. To avoid shock hazard, the plug is made in such a way that it can be plugged in only one position. If the plug does not fit, turn it and try again. If it still does not fit contact the service center. In any case, do not attempt to replace the plug on your own.
- Improper use of the product may lead to damage and harm to the user.
- Do not use the product if: the plug, electricity, pan or the device itself is damaged when malfunction is detected or after damage of the device.
- Install the product only on dry, flat and stable surface, out of reach of children.
- Do not place the multi-cooker on other electrical appliances.
- Do not use the product near cookers, radiators or other heat sources, as well as water sources.
- Do not use the multi-cooker near curtains, shelves, cupboards and other items that may be damaged by steam.
- Do not carry the multi-cooker by the handle on the lid. Use only the side handles. Be especially careful when handling hot liquids (soups, cereals, etc.).
- Keep clean the heating surface and a removable pan. Any contamination can cause damage.
- For safe operation, the power cord should not be stretched, kinked or crushed. Make sure the cord is not hanging over the edge of the table and not touching sharp edges and hot surfaces.
- To prevent electric shock, do not turn on the product with wet hands.
- When unplugging from the electrical outlet, grasp the plug, not the cord.
- Do not turn on the device to the network without the removable pan!
- Do not turn on the multi-cooker with an empty pan!
- Before you turn off the power cord, press CANCEL!
- Cook food only in a removable pan of the multi-cooker!
- Do not lay the products directly to the bottom of the product.
- Do not leave the product unattended.
- The product is not intended for use by persons with disabilities (including children), as well as the lack of experience and knowledge, unless they use under the supervision of and on the instructions of the person responsible for the safety of their lives.
- Do not allow children to play with the product: the product itself and the power cord must be inaccessible to children.

- Cook food only in a removable pan of the multi-cooker!
- Do not lay the products directly to the bottom of the product.
- Do not leave the product unattended.
- The product is not intended for use by persons with disabilities (including children), as well as the lack of experience and knowledge, unless they use under the supervision of and on the instructions of the person responsible for the safety of their lives.
- Do not allow children to play with the product: the product itself and the power cord must be inaccessible to children.
- Use and store the product out of the reach of children.
- Do not attempt to repair the device. If the parts or cord are damaged, contact an authorized service center. Product repair should be performed only by specialists.
- Do not use parts and components from other manufacturers, except those recommended by ARTEL. Using such parts can lead to loss of warranty.

## **ATTENTION!**

- In order to avoid a dangerous situation due to inadvertent resetting of the emergency fuse, do not connect the product to an external disconnect device, such as a timer or a network in which the power supply may fail.
- Do not cover the multi-cooker with a kitchen towel, do not put anything on the cover of the product. Steam outlet cannot be blocked, causing damage to the multi-cooker.
- Do not start cooking until you are sure that the removable pan is inserted into the instrument to the right and stop.
- Housing of the multi-cooker, removable pan and the heating surface should always be clean and dry!
- The level of the water and the ingredients in a removable pan should not exceed the maximum permissible level of a mark scale, placed on the inside of the pan.
- Do not pour water into the very multi-cooker! This can lead to damage to the product, and even electrical shock.
- Laying out the ingredients, pouring water into a removable pan, take care that the bottom of the pan and the outer walls remain dry and clean.
- Before cooking close the product tight with the lid. If the lid is closed and sealed tight enough, it will affect the taste and quality of cooked food.
- During operation of the multi-cooker the hot steam gets out through the hole on the cover, so be careful and do not lean too close to the product.
- Be careful - when you open the cover and removing the pan after use of the multi-cooker the jet of hot steam can break.
- When operating the housing, pan and cover are hot. Do not touch the hot surface with your bare hands. Use special pot holders.
- To avoid damaging the non-stick coating at the removable pan of the device, use the included accessories, or plastic / wooden cutlery.

- Do not pour vinegar in a pan. This could damage the special coating.
- During operation, do not leave the spoon inside the removable pan.
- Sometime after the operation the pan of the device can change the color - it is normal, due to the fact that the surface of the pan is in contact with water and detergents.
- Turn off the unit from the wall socket after use and before cleaning. Before moving, cleaning or performing other actions on care allow the unit to cool down.
- When the device is not in use, unplug it from the network.
- Do not use multi-cooker as a heating device.
- Do not heat or use a removable pan for cooking out of the multi-cooker. This can lead to damage the non-stick coating of the pan.

## SPECIAL features of your multi-cooker

**Built-in microcomputer** ensures intuitive operation and configuration of any mode and does not require special skills and knowledge from the user.

**LED-display** is for easy monitoring of mode selection and preparation process.

**Exquisite design** makes the product look elegant in any interior.

**Modes of cooking:** cereals, bakery, on steam, pilaf, frying, boiling, baking, pasta, stewing, warming, rice, pizza, warm milk, porridge, yogurt, meat, barbecue, slow boiling, fast boiling, pie, defrost, noodles, milk porridge, soup, buckwheat, vegetables, oat flakes, beans, fried rice, manual mode.

**Temperature control:** allows you to store cooked hot meal due to heating at the bottom and on all sides.

**Delayed start function:** designed to enable the preparation of fresh food at the appointed time without any effort.

**Ability to set the cooking time,** some special dishes require individual treatment. With this feature, you will always cook your own meal is on your prescription.

**The tightness of the preparation:** thanks to this function dishes in multi-cooker ART-MC-B850 retain all their beneficial properties and natural taste.

**Non-stick coating:** Removable pan has a special coating to which the ingredients do not stick, making it easy to mix up all the dishes, pan easy to clean.

**5 liter** pot capacity allows to cook a variety of dishes for 5-10 people.

## BEFORE the first use

- Remove all packaging materials and make sure the product is undamaged and in full completeness.

### PLEASE READ INSTRUCTIONS FOR USE!

- Remove and immediately discard plastic bags - they can cause harm to children.
- Before you begin, make sure that the product is not within the packaging materials and other foreign objects, which may lead to damage to the product and even in fire.
- If on the basis of goods there are stickers - remove them.
- Wipe the housing of the multi-cooker with a damp cloth.
- Wash pan and accessories with mild detergent dish. Wipe off and leave it to dry.
- Do not connect the product to the network without the removable pan!
- Do not switch on the multi-cooker with an empty pan!

**ATTENTION! During the first activation the multi-cooker can emit an unpleasant burning smell. This is normal and it is associated with burnout of factory materials!**

## CONTROL panel



Multi-cooker Display: 4-digit LED

## MANAGING your multicooker

1. Connect the power cord. Connect the multi-cooker to the network - The display shows "P - -."

### 2. **Selecting the cooking program:**

Press the MENU button to select the program, the LED corresponding to the program turns on, respectively, and then click Start. When the cooking is, the relevant program indicator will flash. Please do not forget to press the start button, otherwise it will not start cooking.

### 3. **Cancel cooking:**

Click Cancel to cancel the program you have chosen, or to cancel the cooking program that is already running. Once you have canceled the program, the LED of the first program - crust, turn on, and the display shows "P : -".

### 4. **Maintaining the heat:**

After cooking, multi-cooker switches to maintain the temperature automatically. The indicator light KEEP WARM / CANCEL is activated, and the display will show the characters "bb".

**Note:** The CANCEL and KEEP WARM functions are on the same button. There is no single indicator for the CANCEL function.

## SETTING the cooking time

Once you have selected a program, the display shows the default cooking time, then press TIME to set the required cooking time, the cooking time indicator turns on at the same time. The cooking time for the program - crust pastry and rice is the default and cannot be adjusted manually, it is regulated by sensors automatically. When selecting programs - crust pastry and rice, "P : -" appears in the display.

## PRE-SET timer

Select a program and then press Delayed start / Cooking time button until Delayed start until the indicator turns on. The display will show "00:00". Press Time to set the desired delay time. Click Start. Multi-cooker starts cooking after a predetermined delay time elapses. The indicator light Delayed start shut down after starting cooking. Please do not forget to click the Start button, otherwise the countdown doesn't start. The Delayed start / Preparation time are on the same button, you can toggle between the two functions by pressing the button.

**For example:** If you want multi-cooker to start cooking 2 hours and 30 minutes, press the time until the display shows 2:30, and then click Start.

## END of cooking

When multi-cooker is running, the display shows the remaining cooking time. For programs "Crust", "Pastry" and "Rice", the display shows the time which has passed since the start of cooking, but not the remaining cooking time.

## BEFORE cooking

- To determine the amount of rice or other grains, use a measuring cup, which included into multi-cooker set.
- Pour the water in accordance with the amount of dimensional glasses, but remember that all the grains absorb water differently.
- Do not use a removable pan of the multi-cooker for washing ingredients / kneading. Do not cut the dish inside the pot.
- Make sure that the products have been distributed evenly over the pan.
- Laying out the ingredients in a saucepan of the multi-cooker, remember that in the preparation of foods are increasing in volume, so the water level /products must not exceed the maximum level mark scale, located inside.
- Rice is delicious and crumbly, if the amount does not exceed 8 cups (in the preparation of 8-10 cups, rice is sticky).

\* ***Each different mode has cooking time by default, for more details see section "Modes of cooking".***

## MODES and time of cooking

| Nº | Program       | Cooking time by default | Setting the cooking time, min. | Keeping the heat | Delayed start |
|----|---------------|-------------------------|--------------------------------|------------------|---------------|
| 1  | Cereals       | approx. 1 h.            | not adjustable                 | yes              | yes           |
| 2  | Bake          | approx. 1 h.            | not adjustable                 | yes              | yes           |
| 3  | Steam         | 30 min.                 | 00:05-02:55                    | yes              | yes           |
| 4  | Pilaf         | 55 min.                 | 00:05-02:55                    | yes              | yes           |
| 5  | Frying        | 25 min.                 | 00:05-02:55                    | no               | yes           |
| 6  | Boiling       | 4 h. 30 min.            | 00:05-09:55                    | yes              | yes           |
| 7  | Baking        | 50 min.                 | 00:05-02:55                    | yes              | yes           |
| 8  | Pasta         | 30 min.                 | 00:05-02:55                    | yes              | yes           |
| 9  | Stewing       | 45 min.                 | 00:05-02:55                    | yes              | yes           |
| 10 | Warming       | 25 min.                 | 00:05-02:55                    | yes              | yes           |
| 11 | Rise          | approx. 1 h.            | not adjustable                 | yes              | yes           |
| 12 | Pizza         | 35 min.                 | 00:05-02:55                    | yes              | yes           |
| 13 | Warm milk     | 10 min.                 | 00:05-02:55                    | yes              | yes           |
| 14 | Porridge      | 1 h.                    | 00:05-02:55                    | yes              | yes           |
| 15 | Yogurt        | 8 h.                    | 06:00-12:00                    | no               | yes           |
| 16 | Meat          | 50 min.                 | 00:05-02:55                    | yes              | yes           |
| 17 | Barbecue      | 50 min.                 | 00:05-02:55                    | yes              | yes           |
| 18 | Slow boiling  | 4 h.                    | 00:05-09:55                    | yes              | yes           |
| 19 | Fast boiling  | 30 min.                 | 00:05-02:55                    | yes              | yes           |
| 20 | Pie           | 45 min.                 | 00:05-02:55                    | yes              | yes           |
| 21 | Defrost       | 25 min.                 | 00:05-02:55                    | yes              | yes           |
| 22 | Noodles       | 35 min.                 | 00:05-02:55                    | yes              | yes           |
| 23 | Milk porridge | 40 min.                 | 00:05-02:55                    | yes              | yes           |
| 24 | Soup          | 1 h.                    | 00:05-02:55                    | yes              | yes           |
| 25 | Buckwheat     | 1 h.                    | 00:05-02:55                    | yes              | yes           |
| 26 | Vegetables    | 30 min.                 | 00:05-02:55                    | yes              | yes           |
| 27 | Oat flakes    | 20 min.                 | 00:05-02:55                    | yes              | yes           |
| 28 | Beans         | 1 h.                    | 00:05-02:55                    | yes              | yes           |
| 29 | Fried rise    | 30 min.                 | 00:05-02:55                    | yes              | yes           |
| 30 | Manual mode   | 10 min.                 | 00:05-09:55                    | yes              | yes           |

## DETECTING errors

If you cannot cook any dish, or the device is not functioning correctly, maybe you made one of the following errors:

1. Too much ingredients / water.
2. Improperly selected mode.
3. The inner pot of the device is deformed.
4. Hot water was used for cooking.
5. The heating element or a bottom of the removable pan are contaminated.
6. During the cooking the multi-cooker was unplugged.
7. Openings for steam release are blocked or installed incorrectly.
8. Too much time of the delayed start is set.
9. The cover is not closed until the end.
10. There are food leftovers inside the device itself.
11. Too long work of multi-cooker in the temperature maintenance mode.
12. Dirty removable pan has been used.

## CLEANING and maintenance

- Before cleaning, turn off the multi-cooker from the network.
- Make sure the appliance is completely cool.
- Do not place the device into water.
- Do not wash the appliance with water! To clean the inner and outer surfaces of the multi-cooker and the control panel use a soft, damp cloth.

**Important! Before you clean the removable pan, remove it from the appliance.**

- Use dishwashing detergent, a soft sponge to clean the removable pan, spoon rice, soup spoon, measuring cup, steamer tray, supplied with the unit.
- If food residue stuck to the pan, soak it before washing.
- Rinse well, and wipe dry all parts of the instrument.
- Keep the multi-cooker and all its components clean.
- Before use and storage make sure that all of the units are clean and dry.

## DISPOSAL

Do not dispose of with normal household waste. Please follow local regulations for disposal of such products. You will help to protect the environment.



artel

Designed by  
Artel Engineering