

Инструкция
по монтажу
и эксплуатации
Монтаждау және
пайдалану
жөніндегі
нұсқаулық

Haier

ВСТРАИВАЕМАЯ
ГАЗОВАЯ ВАРОЧНАЯ
ПАНЕЛЬ
КІРІКТІРІЛЕТІН
ГАЗДЫ ПІСІРГІШ
ПАНЕЛЬ

HHX-M64CWB, HHX-M64CWW,
HHX-M64CNX, HHX-M64CWX,
HHX-G64CNB, HHX-G64CWB,
HHX-G64CNW, HHX-G64CWW,
HHX-G64CWB1, HHX-G64CWW1

Примечание: Перед использованием варочной панели обязательно ознакомьтесь с данным руководством.

Ескерту: Пісіргіш панельді пайдаланар алдынан осы нұсқаулықпен міндетті түрде танысып шығыңыз.

ИНСТРУКЦИИ ПО ТЕХНИКЕ БЕЗОПАСНОСТИ

Перед установкой или эксплуатацией этой варочной панели обязательно внимательно ознакомьтесь с инструкциями, приведенными в данном буклете.

Инструкции предоставляются в интересах вашей безопасности.

ПРАВИЛА БЕЗОПАСНОСТИ ПРИ ИСПОЛЬЗОВАНИИ БЫТОВОГО ГАЗА И ВАШЕЙ ВАРОЧНОЙ ПАНЕЛИ

1. Законодательство требует, чтобы все газовые приборы устанавливались квалифицированным персоналом только в соответствии с действующим законодательством. Вы ответственны за соблюдение закона.
2. Ремонт или обслуживание данного изделия должны осуществляться только официальным сервисным агентом с использованием утвержденных деталей.
3. Ни при каких обстоятельствах нельзя вносить изменения в прибор.
4. Приборы для приготовления пищи могут стать очень горячими во время использования – пожалуйста, не оставляйте вблизи прибора детей и домашних животных без присмотра.
5. Не позволяйте детям пользоваться или играть с какой-либо деталью прибора.
6. Не используйте неустойчивые кастрюли и убедитесь, что ручка расположена в сторону от края столешницы.
7. В целях гигиены и безопасности варочная панель должна быть чистой.
8. Этот прибор предназначен только для домашнего приготовления пищи. Коммерческое использование приведет к аннулированию гарантии.
9. Не накрывайте варочную панель и не кладите горючие материалы на поверхность или рядом с ней, даже если варочная панель не используется.
10. Не заполняйте маслом контейнеры для фритюра более, чем на одну треть, и никогда не оставляйте их без присмотра.
11. Перед очисткой варочной панели отключите ее от питания.
12. По окончании приготовления выключите все элементы управления и дайте плите остыть.
13. Данный прибор не предназначен для использования лицами (включая детей) с ограниченными физическими, сенсорными или умственными способностями или с отсутствием опыта и знаний, если они делают это без присмотра или без соответствующих инструкций со стороны лица, отвечающего за их безопасность.
14. Если кабель питания поврежден, он должен быть заменен официальным сервисным агентом или квалифицированным лицом.
15. Не погружайте прибор или шнур питания в воду или любую другую жидкость.
16. Газовый регулятор должен соответствовать стандарту EN 16129 или EN 12864 и местным нормам и правилам. Убедитесь в наличии давления на выходе перед подключением газового регулятора к прибору.
17. Гибкий шланг должен соответствовать утвержденному стандарту и местным нормам и правилам.

Комплектация: конфорки (комплект), решетки (комплект), инструкция, гарантийный талон, уплотнитель, комплект крепежа, комплект форсунок для сжиженного газа.*

*Производитель оставляет за собой право вносить изменения в конструкцию и комплектацию изделия без дополнительного уведомления.

1. ВВЕДЕНИЕ

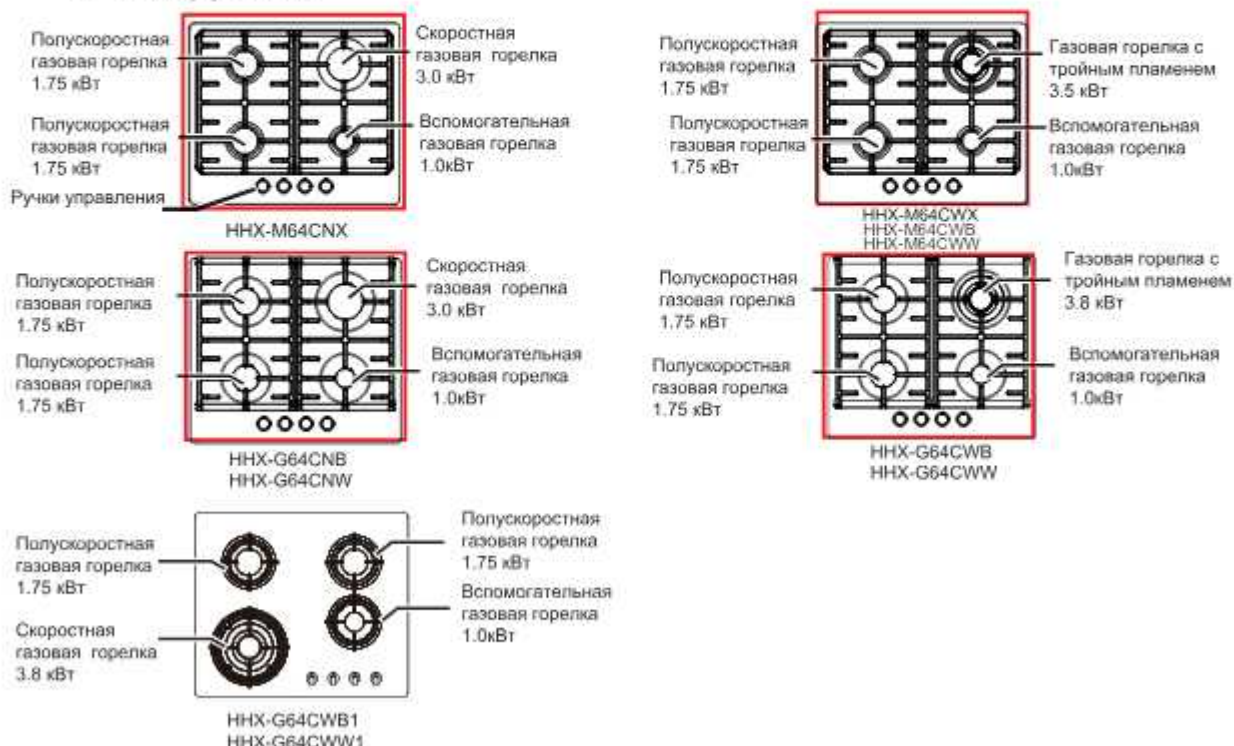

Даже, если вы пользовались газовой плитой раньше, важно, чтобы вы внимательно ознакомились с этими инструкциями перед началом использования прибора, обращая особое внимание на инструкции по установке и безопасности. Если у вас возникли проблемы при установке, эксплуатации или приготовлении пищи с данной варочной панелью, прочитайте эти инструкции еще раз, чтобы гарантировать, что все они были выполнены.



ПРЕДУПРЕЖДЕНИЕ!

Для вашей безопасности убедитесь, что эти инструкции по установке, эксплуатации и обслуживанию выполняются.

Храните инструкции в безопасном месте для будущего использования. Если прибор будет продан или отдан другим лицам, передайте эти инструкции новому владельцу.

2. ВАША ВАРОЧНАЯ ПАНЕЛЬ

Применима для газа

Тип	Газовая горелка с тройным пламенем	Скоростная газовая горелка	Полускоростная газовая горелка	Вспомогательная газовая горелка	Материал	Система защиты от утечки газа при гашении пламени	Источник питания	Размеры (мм)	Размеры во встраиваемом виде (мм)
NHX-M64CNX	/	3.0 кВт	1.75 кВт	1.0 кВт	Нержавеющая сталь	Да	220-240 В переменного тока, частота 50 Гц	500x580x90	477x557
NHX-M64CWX NHX-M64CWB NHX-M64CWW	3.5 кВт	/	1.75 кВт	1.0 кВт	Металл	Да		500x580x90	477x557
NHX-G64CNB NHX-G64CNW	/	3.0 кВт	1.75 кВт	1.0 кВт	Стекло	Да		510x580x95	477x557
NHX-G64CWB NHX-G64CWW	3.8 кВт	/	1.75 кВт	1.0 кВт	Стекло	Да		510x580x100	477x557
NHX-G64CWB1 NHX-G64CWW1	3.8 кВт	/	1.75 кВт	1.0 кВт	Стекло	Да		500x580x100	477x557

Класс 3, Категория: II2H3B/P, Заводская настройка под природный газ. Параметры указаны на панели в нижней части прибора.

Производитель оставляет за собой право вносить изменения в конструкцию и комплектацию изделия без дополнительного уведомления.

3. ОЧИСТКА

ЧУГУННЫЕ ИЛИ ЭМАЛИРОВАННЫЕ ДЕТАЛИ

Для очистки конфорок, крышки конфорок и подставки для кастрюль варочной панели используйте мягкую ткань, смоченную горячей мыльной водой. Трудновыводимые пятна могут быть удалены неабразивным чистящим средством, чтобы не повредить эмалированную поверхность.



ПРИМЕЧАНИЕ:

Эмалированные подставки для кастрюль можно также мыть в посудомоечной машине.

НЕРЖАВЕЮЩАЯ СТАЛЬ

Для очистки поверхности конфорок используйте ткань, смоченную в горячей мыльной воде, а затем протрите сухой мягкой тканью, чтобы избежать царапин.

ПЛАСТИК

Для очистки ручек управления протрите их влажной, мыльной тканью.

СТЕКЛО

Стекло поверхности нужно чистить неабразивными чистящими средствами. Любые абразивные чистящие средства поцарапают поверхность и могут стереть обозначения на панели управления. Стекло можно эффективно очистить с помощью раствора воды и мягкого моющего средства, а затем вытереть до блеска чистой тканью.

РУЧКИ УПРАВЛЕНИЯ

Ручки управления могут быть сняты для тщательной очистки, если это необходимо, но старайтесь не повредить уплотнение.

4. ИНСТРУКЦИЯ ПО УСТАНОВКЕ



ПРЕДУПРЕЖДЕНИЕ!

- a) Перед установкой следует убедиться в соответствии местных условий распределения (источник газа и давление газа) настройкам прибора.
- b) Условия настройки этого прибора указаны на этикетке (или табличке);
- c) Этот прибор не подключен к устройству эвакуации продуктов сгорания, оно должно быть установлено и подключено в соответствии с действующими правилами. Особое внимание необходимо уделить соответствующим требованиям к вентиляции.

МЕСТО УСТАНОВКИ

Прибор может быть расположен на кухне, кухне-столовой и в подсобном помещении, но не в комнате с ванной или душем. Варочную панель нельзя устанавливать в жилой комнате площадью менее 20 м³.

Модели, использующие СНГ, запрещено устанавливать в помещении ниже уровня земли, т. е. в подвале.

ОБЕСПЕЧЕНИЕ ВЕНТИЛЯЦИИ

Комната, где находится прибор, должна иметь вентиляцию в соответствии со стандартом BS5440: Часть 2. Помещение должно иметь открывающееся окно или подобное, в некоторых комнатах может также потребоваться постоянная вентиляция. Если комната имеет объем от 5 до 10 м³, потребуется вентиляционное отверстие эффективной площадью 50 см², если нет двери, которая открывается непосредственно на улицу. Если комната имеет объем менее 5 м³, потребуется вентиляционное отверстие эффективной площадью 100 см² (Рис. 1). Если в этой же комнате есть другие приборы, сжигающие топливо, то необходимо свериться со стандартом BS5440: Часть 2 для получения информации по части определения требований к вентиляции.

i ПРИМЕЧАНИЕ:

При использовании газового прибора для приготовления пищи в помещении, в котором он установлен, скапливаются тепло и влага. Всегда следите, чтобы кухня хорошо проветривалась; держите естественные вентиляционные отверстия открытыми или установите механическую вытяжку (Рис. 2).

При использовании более одной конфорки одновременно, откройте окно, если механическая вытяжка отсутствует или не работает (Рис. 3).

(*) Минимальное сечение воздуховода: 100 см².



Рисунок 1

Рисунок 2

Рисунок 3

РАСПАКОВКА ПРИБОРА

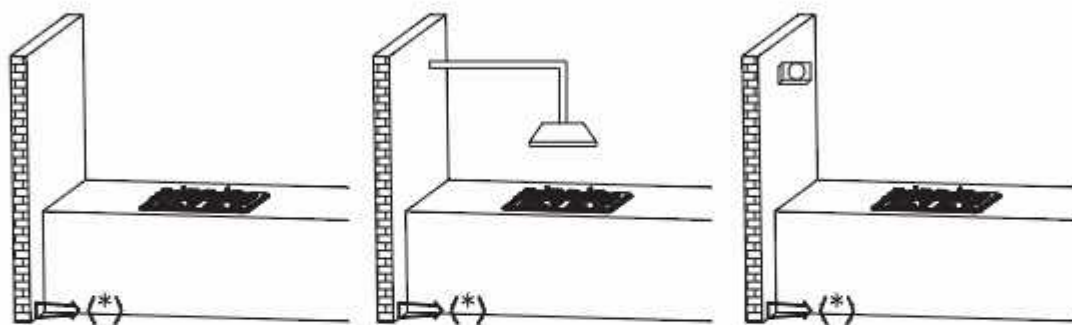
Снимите всю упаковку и убедитесь, что прибор находится в отличном состоянии. Если у вас есть какие-либо сомнения, не используйте прибор и позвоните вашему поставщику. Некоторые части прибора защищены полиэтиленовой пленкой. Эту защитную пленку нужно удалить, прежде чем использовать прибор. Упаковочные материалы нужно выбросить, их нельзя оставлять в пределах досягаемости детей, поскольку они представляют собой потенциальную опасность.

УСТАНОВКА И ФИКСАЦИЯ ВАРОЧНОЙ ПАНЕЛИ (ПРОИЗВОДИТСЯ ТОЛЬКО КВАЛИФИЦИРОВАННЫМ ПЕРСОНАЛОМ)

Варочная панель может быть смонтирована на любой столешнице толщиной от 40 до 50 мм. Какая-либо нависающая поверхность или вытяжка должны находиться на высоте не менее 650 мм от варочной панели.

Закрепите прибор в указанном положении (Рис. 4). Стороны соседних навесных шкафов могут находиться на высоте ниже 650 мм, но не менее 334 мм, при условии, что они тепло- и паро-устойчивые.

Эти варочные панели снабжены специальным уплотнением, которое предотвращает просачивание жидкости под прибор. Для правильного монтажа этого уплотнения выполните следующие инструкции:

Отсоедините уплотнитель от подкладки так, чтобы прозрачная защита по-прежнему была наклеена на уплотнитель. Переверните варочную панель и правильно расположите уплотнение *S* (Рис. 5) под краем варочной панели так, чтобы внешняя часть уплотнения была идеально совмещена с внешним краем варочной панели. Концы ленты должны подходить друг к другу без перекрытия. Равномерно и надежно прикрепите уплотнение к варочной панели, плотно прижимая его по месту.

Единица: мм



Рисунок 4



Рисунок 5

ВАРИАНТЫ УСТАНОВКИ

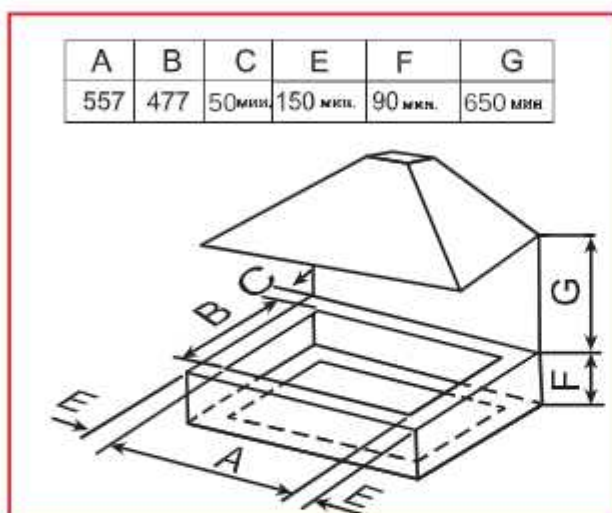
Если панель встраиваемая, производитель указывает, что должно быть горизонтальное разделение ниже основания панели, а также критические размеры этого разделения. Кроме того, минимальное расстояние не должно превышать 150 мм; При интенсивном и продолжительном использовании прибора может потребоваться дополнительная вентиляция, например, открытое окно или более эффективная вентиляция, например повышение мощности механической вытяжки, если таковая имеется.



ПРЕДУПРЕЖДЕНИЕ:

Доступные части могут стать горячими, когда используется гриль. Маленькие дети должны находиться на безопасном расстоянии.



ПРЕДУПРЕЖДЕНИЕ:

Этот прибор предназначен только для приготовления пищи. Он не должен использоваться для других целей, например обогрева комнаты.

При установке газовой варочной панели над ящиком или стандартной кухонной секцией должны быть приняты соответствующие меры для предотвращения контакта с поверхностью плиты, так как она может сильно нагреваться во время работы.



Рисунок 6

Рекомендуемый метод заключается в фиксации деревянной панели внутри шкафа на расстоянии 15 мм ниже варочной панели (Рис. 6).

Эта панель должна иметь достаточную вентиляцию сзади.

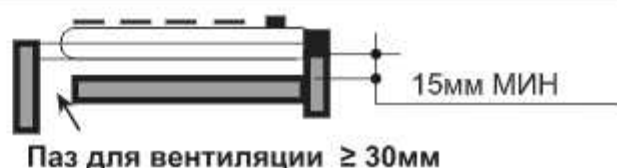

ПРИМЕЧАНИЕ:

Панель под плитой должна легко сниматься для выполнения любого обслуживания.

МОНТАЖ И КРЕПЛЕНИЕ ВАРОЧНОЙ ПАНЕЛИ

Перед установкой варочной панели на рабочую поверхность, пожалуйста, следуйте инструкциям ниже:

- 1) Снимите подставки для кастрюль и крышки конфорок, прежде чем перевернуть варочную панель, стараясь не повредить свечи розжига и термопары.
- 2) Разместите уплотнение "S" вокруг нижнего края варочной панели, как показано на рисунке ниже.
- 3) Установите варочную панель в отверстие для монтажа и прижмите ее так, чтобы варочная панель плотно опиралась на столешницу.



Рисунок 7

4) Закрепите варочную панель в нужном положении, используя прилагаемые крепежные кронштейны. Привинтите один конец кронштейна в предварительно просверленные отверстия снизу варочной панели. Другой конец кронштейна должен быть расположен под столешницей, чтобы закрепить варочную панель в требуемом положении.

ПОДКЛЮЧЕНИЕ ГАЗА (ПРОИЗВОДИТСЯ ТОЛЬКО КВАЛИФИЦИРОВАННЫМ ПЕРСОНАЛОМ)

Газовый впускной патрубок для этих приборов имеет диаметр 14" с наружной резьбой конического газового типа, в соответствии со стандартом ISO 7-1. Убедитесь, что соединение выполнено с помощью жестких труб. При подключении газа важно поместить прокладку (A) между впускной трубой (C) и патрубком (B) для обеспечения газонепроницаемого уплотнения (Рис. 8).

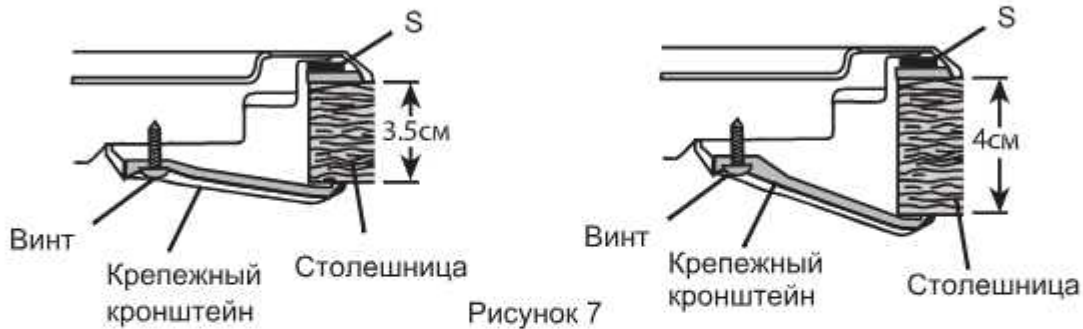

Рисунок 8

ЭЛЕКТРИЧЕСКОЕ ПОДКЛЮЧЕНИЕ

Прибор должен быть подключен к питающей сети квалифицированным специалистом, используя стационарную проводку через отвод с двухполюсным переключателем, защищенным предохранителем 3А, и с зазором между разомкнутыми контактами не менее 3 мм на всех полюсах. Мы рекомендуем, чтобы прибор был подключен квалифицированным электриком в соответствии с местными нормами и правилами.

Провода в силовом проводе окрашены в соответствии со следующей кодировкой: Зеленый и Желтый = Земля, Синий = Нейтральный, Коричневый = Фаза.

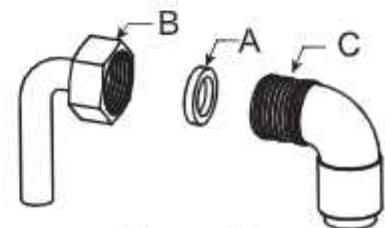
<p>СХЕМА ПОДКЛЮЧЕНИЯ</p> <p>Внимание! Напряжение 220–240 В</p> <p>Внимание!</p> <p>При выполнении подключения провод заземления должен быть подсоединен к зажиму  (PE.)</p>		<p>Рекомендуемый тип соединительного провода</p>
		

Переоборудование на различные типы газа

Преобразование должно осуществляться только компетентным специалистом (т. е. сертифицированным газовщиком). Инструкция по замене форсунок:

1. Отключите прибор от газового и электрического снабжения.
2. Снимите детали горелки "В" и подставки для кастрюль (Рис. 9).
3. Снимите форсунки "А" (Рис. 9) торцевым гаечным ключом и замените на соответствующие форсунки.

Настройка минимального расхода газа:

1. Включите подачу газа, зажгите грелки и поверните регулятор в минимальное положение, которое обозначается символом малого пламени.
2. Снимите ручки управления "М" (Рис. 10).
3. Вставьте маленькую отвертку "D" (Рис. 10) в отверстие пробки "С" и поворачивайте регулировочный винт влево или вправо до тех пор, пока пламя горелки не станет минимальным.
4. Убедитесь, что при быстром повороте из максимального положения в минимальное положение, пламя не затухло.
5. Установите ручки «М».



Рисунок 9



Рисунок 10

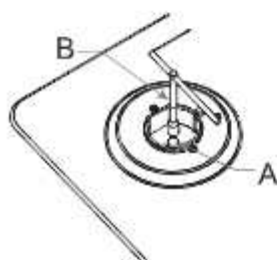

ТАБЛИЦА ЗАМЕНЫ ФОРСУНОК

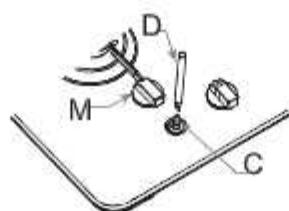

	ГОРЕЛКИ	ГАЗОВАЯ	НОРМАЛЬНОЕ ДАВЛЕНИЕ	НОРМАЛЬНЫЙ ПОКАЗАТЕЛЬ	ДИАМЕТР ФОРСУНКИ	НОРМАЛЬНОЕ ТЕПЛОВыДЕЛЕНИЕ (кВт)
	ОПИСАНИЕ					
1	ВСПОМОГАТЕЛЬНАЯ	БУТАН	28-30	1	0.49	0.6
		ПРОПАН	37	1	0.49	0.6
		ПРИРОДНЫЙ ГАЗ	20	1	0.72	0.6
2	ПОЛУСКОРОСТНАЯ	БУТАН	28-30	1.75	0.67	0.8
		ПРОПАН	37	1.75	0.67	0.8
		ПРИРОДНЫЙ ГАЗ	20	1.75	0.97	0.8
3	СКОРОСТНАЯ	БУТАН	28-30	3.0	0.86	1.2
		ПРОПАН	37	3.0	0.86	1.2
		ПРИРОДНЫЙ ГАЗ	20	3.0	1.18	1.2
4	С ТРОЙНЫМ ПЛАМЕНЕМ	БУТАН	28-30	3.8/3.5	1.0	2.6
		ПРОПАН	37	3.8/3.5	1.0	2.6
		ПРИРОДНЫЙ ГАЗ	20	3.8/3.5	1.35	2.6

5. ИНСТРУКЦИИ ПОЛЬЗОВАТЕЛЯ

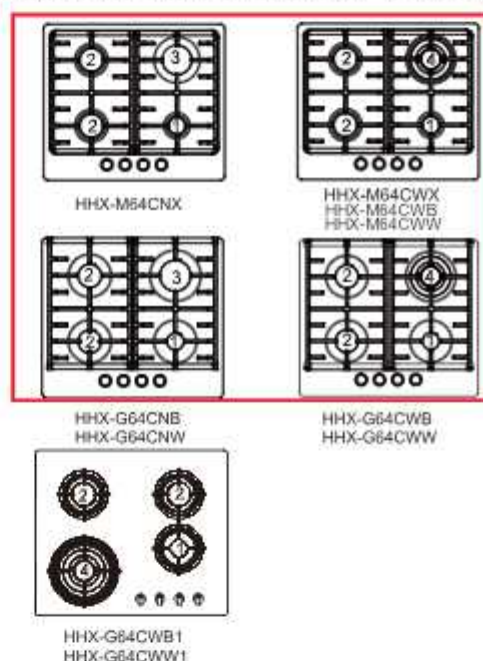
1. Для поджига плиты надавите на соответствующую ручку и поверните ее против часовой стрелки до символа большого пламени (Рис.11).
2. Держите ручку нажатой, пока горелка не загорится.
3. Поверните ручку на нужную величину пламени.
4. Если пламя конфорки случайно погасло, немедленно выключите конфорку и не включайте ее не менее 1 минуты.

ПРИМЕЧАНИЕ:

В случае сбоя питания горелку можно зажечь с помощью спичек. Держите ручку управления нажатой в течение 15 секунд, что обеспечит горение горелки при отпускании. Если горелка тухнет, подождите 1 минуту, затем повторите.

- Закрытое положение
- ★  максимальное положение
-  минимальное положение



Рисунок 11



Рисунок 12

ВЫБЕРИТЕ ПРАВИЛЬНУЮ ГОРЕЛКУ

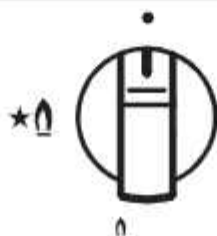
Используйте кастрюлю соответствующего размера с плоским дном для каждой горелки (см. Таблицу ниже и Рис.12). Когда содержимое кастрюли начнет кипеть, поверните ручку вниз для уменьшения огня. Всегда накрывайте кастрюлю крышкой.

ПРИМЕЧАНИЕ:

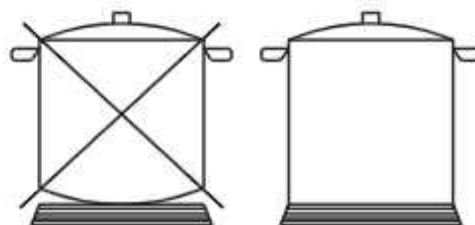
Пожалуйста, не используйте кастрюли или сковороды, диаметр которых превышает диаметр варочной панели.

Горелки	С тройным пламенем 3800Вт/ 3500Вт	Скоростная 3000 Вт	Полу- скоростная 1750 Вт	Вспомо- гательная 1000 Вт
φ Диаметр кастрюли (см)	24-26	20-22	16-18	10-14

Правильная утилизация этого прибора:

Данная маркировка указывает на то, что этот прибор запрещается утилизировать вместе с бытовыми отходами. В целях бережного отношения к окружающей среде, здоровью людей и рационального использования ресурсов утилизируйте прибор согласно применимым требованиям. Для возврата прибора свяжитесь с организацией, занимающейся утилизацией, или обратитесь к продавцу прибора. Они должны взять прибор для экологически безопасной переработки.



6. УСТРАНЕНИЕ НЕПОЛАДОК

При наличии каких-либо неисправностей в работе плиты сверьтесь с руководством ниже. **НЕРОВНОЕ ИЛИ ЖЕЛТОЕ ПЛАМЯ, А НЕ СИНЕЕ.** Выключите и проверьте следующие пункты:

1. Горелки установлены правильно?
 2. Отверстия в горелке чистые?
 3. Убедитесь, что в отверстиях горелки нет пыли, что может делать пламя желтым. **ГОРЕЛКА НЕ РАЗЖИГАЕТСЯ?** Проверьте, что питание включено и предохранитель исправен.
- Убедитесь, что воспламенитель не покрыт частицами пищи. **ИСКРА ЕСТЬ, НО НЕТ ГАЗА?**
Убедитесь, что газ включен.
Убедитесь, что отверстия горелки не заблокированы. **ЕСТЬ ЗАПАХ ГАЗА?**

Проверьте, не открыты ли газовые краны.

Если они закрыты, отключите газ от сети и вызовите специалиста по обслуживанию.

ВНИМАНИЕ!

Этот прибор должен устанавливаться в соответствии с действующими нормативами и только в помещениях с достаточной вентиляцией. Обратитесь к инструкции по эксплуатации, прежде чем приступить к установке или эксплуатации прибора.



ПРЕДУПРЕЖДЕНИЕ!

НЕ ПРОВЕРЯЙТЕ наличие газа с помощью открытого пламени, спичек или воспламенителя. Позвоните в отдел сервисного обслуживания.

ВСЕ ЕЩЕ НЕ РАБОТАЕТ?

О приборах, потребляющих электроэнергию А) Методы измерения и расчета

- Газовая варочная панель имеет сертификацию CE согласно Директиве по газовому оборудованию 2009/142/ЕС.
- Энергоэффективность этой газовой варочной панели была проверена и измерена в соответствии со стандартом EN 30-2-1-1998+A1-2003+A2-2005.
- Полускоростная и скоростная горелки были проверены отдельно; вспомогательная горелка не требует проверки, поскольку ее номинальная тепловая мощность составляет менее 1,16 кВт.
- Энергоэффективность газовых горелок и варочной панели были рассчитаны в соответствии с Регламентом Комиссии (ЕС) № 66/2014.

В) Рациональное и ользование энергии и прибор

- Газовая варочная панель предназначена только для бытового использования, а не коммерческого.
- Газовая варочная панель предназначена для работы на газе (пропан-бутан и природный газ), продукты сгорания содержат угарный газ и углекислый газ, испускаемые продукты сгорания влияют на окружающую среду при достижении определенного количества CO и CO₂.
- Для обеспечения рационального использования энергии необходимо установить газовую варочную панель согласно спецификации в пункте 5 и использовать правильный диаметр кастрюли для каждой горелки.
- Для обеспечения безопасного использования внимательно прочитайте данную инструкцию перед использованием; следуйте инструкциям по установке, эксплуатации и техническому обслуживанию.

- Для обеспечения оптимального срока службы газовой варочной панели строго следуйте инструкциям по эксплуатации и техническому обслуживанию, не изменяйте конструкцию прибора.
- Свяжитесь с вашим местным отделом по послепродажному обслуживанию для ремонта и замены компонентов (например, газового клапана, ручки управления), если это необходимо.
- Газовая варочная панель сделана из металла, утилизируйте ее для переработки по достижении конца срока службы.
- Упаковочные материалы этого прибора можно сдать на переработку.

ИНФОРМАЦИЯ ОБ ЭФФЕКТИВНОСТИ ИСПОЛЬЗОВАНИЯ ЭЛЕКТРОЭНЕРГИИ

Модель	EE _{gas burner}				Варочная панель EE
	Малая (Вспомогательная)	Средняя (Полускоростная)	Большая (Скоростная)	С тройным пламенем	
ННХ-М64СНХ	Н/Д	56%	56.5%	Н/Д	56%
ННХ-М64СWХ ННХ-М64СWВ ННХ-М64СWВ	Н/Д	55.1%	Н/Д	55.1%	55.1%
ННХ-Г64СNВ ННХ-Г64СNВ	Н/Д	56.5%	56.5%	Н/Д	56.5%
ННХ-Г64СWВ ННХ-Г64СWВ	Н/Д	56.5%	Н/Д	55.0%	56.0%
ННХ-Г64СWВ1 ННХ-Г64СWВ1	Н/Д	56%	Н/Д	56.5%	56.0%

Служба поддержки клиентов

Мы рекомендуем обращаться в службу поддержки клиентов компании «Хайер», а также использовать оригинальные запасные части. Если у вас возникли проблемы с вашей бытовой техникой, пожалуйста, сначала изучите раздел «Устранение неисправностей».

Если вы не нашли решения проблемы, пожалуйста, обратитесь:

— к вашему официальному дилеру или

— в наш колл-центр:

8-800-200-17-06 (РФ),

8-10-800-2000-17-06 (РБ),

+998-71-207-10-01 (Узбекистан)

0-800-501-157 (Украина)

— на сайт www.haier.com, где вы можете оставить заявку на обслуживание, а также найти ответы на часто задаваемые вопросы.

Обращаясь в наш сервисный центр, пожалуйста, подготовьте следующую информацию, которую вы можете найти на паспортной табличке и в чеке:

Модель _____

Серийный номер _____

Дата продажи _____

Также, пожалуйста, проверьте наличие гарантии и документов о продаже.

Важно! Отсутствие на приборе серийного номера делает невозможной для Производителя идентификацию прибора и, как следствие, его гарантийное обслуживание. Запрещается удалять с прибора заводские идентифицирующие таблички. Отсутствие заводских табличек может стать причиной отказа выполнения гарантийных обязательств.

В настоящий документ могут быть внесены изменения без предварительного уведомления.

ҚАУІПСІЗДІК ТЕХНИКАСЫ ЖӨНІНДЕГІ НҰСҚАУЛЫҚ

Пісіргіш панельді орнатпас бұрын немесе қолданбас бұрын осы буклеттегі нұсқауларды мұқият оқып шығыңыз.

Нұсқаулықтар сіздің қауіпсіздігіңіз үшін ұсынылады.

ТҰРМЫСТЫҚ ГАЗДЫ ЖӘНЕ СІЗДІҢ ПІСІРГІШ ПАНЕЛЬДІ ПАЙДАЛАНҒАН КЕЗДЕГІ ҚАУІПСІЗДІК ЕРЕЖЕЛЕРІ

1. Заңнамаға сай талап етілетіні барлық газ жабдықтарын тек білікті қызметкерлер құрамы ғана қолданыстағы заңнамаға сәйкес орнатуы тиіс. Заңның сақталуына сіз жауапты боласыз.
2. Бұл өнімді жөндеу немесе қызмет көрсету тек мақұлданған бөлшектерді пайдалану арқылы уәкілетті қызмет көрсетуші агентпен орындалуы керек.
3. Ешқандайда бір жағдайларда болмасын бұл құрылғыға өзгерістер енгізбеңіз.
4. Пісіру құрылғылары пайдалану кезінде өте ыстық болуы мүмкін - балалар мен үй жануарларын құрылғының жанында қараусыз қалдырмаңыз.
5. Балаларға құрылғының ешбір бөлігімен ойнауға немесе ойнауға рұқсат бермеңіз.
6. Тұрақты емес кәстрөлдерді пайдаланбаңыз және тұтқасы штепсельдің шетінен тыс жерде орналасқанын тексеріңіз.
7. Гигиена мен қауіпсіздік үшін пісіргіш панель таза болуы керек.
8. Бұл құрылғы тек қана үйде ас тағамдар пісіруге арналған. Коммерциялық пайдалануы ондағы кепілдікті жарамсыз етеді.
9. Пісіргіш панельдің бетін жаппаңыз және плита пайдаланылмаған болса да, тез тұтанатын материалдарды бетіне немесе жанына қоймаңыз.
10. Терең қуырылған ыдыстарды маймен толығымен үштен біріне толтырмаңыз және оларды ешқашан қараусыз қалдырмаңыз.
11. Пісіргіш панельді тазаламас бұрын оны қуаттау көзінен ажыратыңыз.
12. Пісіргеннен кейін, барлық басқару элементтерін өшіріп, пластинаны суытыңыз.
13. Бұл құрылғы физикалық, сенсорлық немесе ақыл-ой қабілеті төмен немесе тәжірибе мен білім жетіспейтін адамдарға (оның ішінде балаларға) қадағалаусыз немесе олардың қауіпсіздігіне жауапты адамнан тиісті нұсқауларсыз қолдануға арналмаған.
14. Қуаттау кәбіл сымы зақымданған болса, оны өкілетті ресми қызмет көрсетуші маман немесе білікті адам ауыстыруы керек.
15. Құралды немесе қуат сымын суға немесе басқа сұйықтыққа батырушы болмаңыз.
16. Газды реттегіші EN 16129 немесе EN 12864 стандарттарына және жергілікті нормалар мен ережелерге сәйкес болуға тиіс. Газ реттегішін аспапқа қоспас бұрын, розеткадағы қысымның болуына көз жеткізіп алуды қамтамасыз етіңіз.
17. Иілгіш түтік бекітілген стандарттарға және жергілікті ережелерге және ережелерге сай болуы керек.

1. КІРІСПЕ

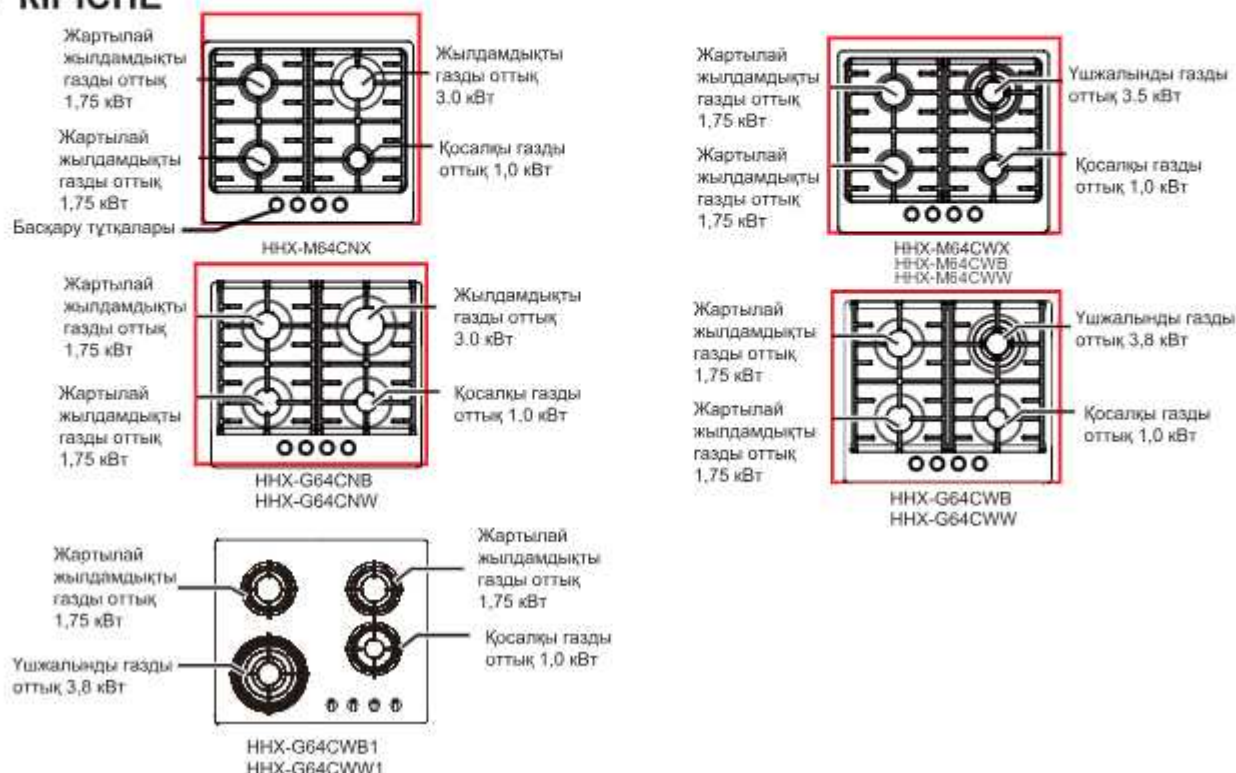

Егер бұрын газ плитасын пайдаланған болсаңыз да, құрылғыны қолданбастан бұрын осы нұсқаулықты мұқият оқып шығып, орнату мен қауіпсіздік нұсқауларына ерекше назар аударған жөн. Осы плитадағы тағамды орнату, жұмыс істеу немесе дайындау кезінде қандай да бір проблемалар туындаса, олардың барлығы аяқталғанын тексеру үшін осы нұсқаулықты қайта оқып шығыңыз.



ЕСКЕРТУ!

Сіздің қауіпсіздігіңіз үшін, осы орнату, пайдалану және техникалық қызмет көрсету нұсқаулары орындалатынына көз жеткізіңіз.

Келешекте анықтама алу үшін нұсқауды қауіпсіз жерде сақтаңыз. Құрылғы сатылса немесе басқаларға берілсе, осы нұсқауларды жаңа иесіне беріңіз.

2. СІЗДІҢ ПІСІРГІШ ПАНЕЛЬ

Газбен пайдалануға арналған

Түрі	Үшжалынды газды оттық	Жылдамдықты газды оттық	Ортаңғымдықты газды оттық	Қосалқы газды оттық	Материал	Жаңырады кезінде газды қыстаумен өлшеу үшін	Қуаттау көзі	Мөлшерлері (мм)	Кірісірілген күйдегі мөлшерлері (мм)
NHX-M64CNX	/	3,0 кВт	1,75 кВт	1,0 кВт	Тот баспайтын болат	Бар	220-240 В ауыспалы ток, жиілігі 50Гц	500x580x90	477x557
NHX-M64CWX NHX-M64CWB NHX-M64CWW	3,5 кВт	/	1,75 кВт	1,0 кВт	Тот баспайтын болат	Бар		500x580x90	477x557
NHX-G64CNB NHX-G64CNW	/	3,0 кВт	1,75 кВт	1,0 кВт	Шыны	Бар		510x580x95	477x557
NHX-G64CWB NHX-G64CWW	3,8 кВт	/	1,75 кВт	1,0 кВт	Шыны	Бар		510x580x100	477x557
NHX-G64CWB1 NHX-G64CWW1	3,8 кВт	/	1,75 кВт	1,0 кВт	Шыны	Бар		500x580x100	477x557

3. ТАЗАЛАУ

ШОЙЫН НЕМЕСЕ ЭМАЛЬДАНҒАН ДЕТАЛЬДАР

Қыздырғыштарды, қыздырғыштың қақпағын және плита науасын тазарту үшін, ыстық сабын суға малынған жұмсақ шүберекті пайдаланыңыз.

Эмаль бетіне зақым келтірмеу үшін қатты дақтарды абразивті емес жуғыш затпен алып тастауға болады.



ЕСКЕРТУ:

Эмальданған кастрөлдерді ыдыс жуғышта жууға болады.

ТОТ БАСПАЙТЫН БОЛАТ

Оттықтың бетін тазалау үшін ыстық сабынды суға малынған матаны пайдаланыңыз, содан кейін сызаттардың алдын алу үшін құрғақ жұмсақ шүберекпен сүртіңіз.

ПЛАСТИК

Басқару тетіктерін тазалау үшін оларды дымқыл, сабынды шүберекпен сүртіңіз.

ШЫНЫ

Шыны беттерді абразивті тазартқыш құралдармен тазалау керек.

Кез-келген абразивтік тазартқыштар (Cif-ті қоса алғанда) беті сызатып, басқару панеліндегі белгілерді өшіре алады. Әйнеткі судың ерітіндісімен және жұмсақ тазартқышпен тиімді тазартуға болады, содан кейін таза матамен сүртіңіз.

БАСҚАРУ ТҰТҚАЛАРЫ

Қажет болса, басқару тетіктерін мұқият тазалау үшін алып тастауға болады, бірақ тығыздағышты бүлдірмеуге тырысыңыз.

4. ОРНАТУ ЖӨНІНДЕГІ НҰСҚАУЛЫҚ



ЕСКЕРТУ!

а) Орнатудан бұрын жергілікті бөлу шарттары (газ көзі және газ қысымы) құралдың параметрлеріне сәйкес келетініне көз жеткізіңіз.

б) Бұл құрылғыны орнату шарттары жапсырмада (немесе пластинада) көрсетілген;

с) Бұл құрал жану өнімдері эвакуациялау құрылғысына қосылмаған, ол қолданыстағы ережелерге сәйкес дұрыс орнатылып, жалғанған болуға тиіс болу керек. Желдетудің тиісті талаптарына ерекше назар аудару керек болады.

ОРНАТЫЛАТЫН ЖЕР

Құрылғы асүйде, асханада және утилитада болуы мүмкін, бірақ ванна немесе душ бөлмесінде емес. Плитаны 20 м³-ден кем қонақ бөлмесінде орнату мүмкін емес.

ТМД елдерінде пайдаланатын модельдер жер асты деңгейінен төмен бөлмеде, яғни жертөледе орнатуға тыйым салынады.

ЖЕЛДЕТІЛУІН ҚАМТАМАСЫЗ ЕТУ

Құрылғы орналасқан бөлме BS5440 сәйкес желдетілуге тиіс: 2-бөлім.

Бөлмеде терезе немесе ұқсас терезе болуы керек, кейбір бөлмелерде ол тұрақты вентиляцияны қажет етуі мүмкін. Бөлменің көлемі 5-тен 10 м³ дейін болса, тікелей көшеге шығатын есік болмайтын болса, тиімді аумағы 50 см² болатын ауаның шығатын саңылауы болуы қажет. Бөлме көлемі 5 м³-ден кем болса, тиімді аумағы 100 см² болатын ауаның шығатын саңылауы болуы қажет болады (1-сурет). Егер бір бөлмеде жанармайды жанып тұрған басқа құрылғылар бар болса, онда BS5440 стандартын тексеріңіз: 2 бөлім - желдету талаптарының анықтамасы туралы ақпарат.)

**ЕСКЕРТУ:**

Орнатылған бөлмеде пісіруге арналған газ құрылғысын пайдаланған кезде жылу мен ылғал жиналады. Әрқашан ас үй жақсы желдетілгеніне көз жеткізіңіз; табиғи желдету тесіктерін ашық ұстаңыз немесе механикалық сорғышты орнатыңыз (2-сурет).

Бір уақытта бірнеше пісіру алаңы пайдаланылса, механикалық сорғыш жоқ болса немесе жұмыс істемесе, терезені ашыңыз (3-сурет).

(*) Ауа өткізгіштің минималды қимасы: 100 см²

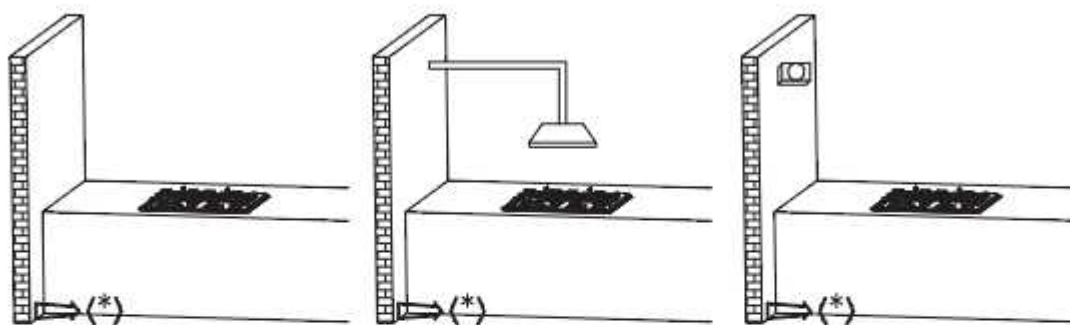

1 сурет

2 сурет

3 сурет

ҚҰРАЛДЫ ҚАПТАМАСЫНАН АЛУ

Барлық орауыштарды алып тастап, құрылғының жақсы күйде екеніне көз жеткізіңіз. Егер күменіңіз болса, құрылғыны пайдаланбаңыз және жеткізушіңізге қоңырау шалыңыз. Құрылғының кейбір бөліктері полиэтилен пленкамен қорғалған. Құрылғыны пайдаланбас бұрын бұл қорғаныс қабаты алынып тасталуы керек. Қаптама материалдарын тастау керек, оларды балалардың қолы жетпейтін жерде қалдырмаңыз, себебі олар ықтимал қауіпті болып табылады.

ПІСІРГІШ ПАНЕЛЬДІ ОРНАТУ ЖӘНЕ БЕКІНДІРУ (ТЕК БІЛІКТІ ҚЫЗМЕТКЕРЛЕР ҚҰРАМЫМЕН ЖАСАЛАДЫ)

Плитаны 40-50 мм қалыңдықтағы кез-келген жұмыс үстеліге орнатуға болады. Кез-келген үстіңгі бетін немесе сорғышты пештен кемінде 650 мм биіктікте болу керек. Құралды көрсетілген қалыпта орнықтырып бекіндіріңіз (4-сурет). Көршілес ілгіш шкафтардың жағы жылу мен бұға төзімді болған жағдайда 650 мм-ден төмен, бірақ 334 мм-ден кем емес болуы мүмкін.

Бұл пештер арнайы сұйық затпен жабдықталған, бұл құрылғының астына сұйықтық ағып кетуіне жол бермейді. Осы тығыздағышты дұрыс орнату үшін мына нұсқауларды орындаңыз:

Мөлдір қорғаныш әлі де тығыздағышқа жабыстырылатын етіп тығыздағыштан ажыратыңыз. Плитетті бұрап, плитаның шетінен * S * (5-сурет) тығыздағышын дұрыс орналастырыңыз, осылайша тығыздағыштың сыртқы бөлігі плитаның сыртқы жиегіне жақсы сәйкес келеді. Таспаның ұштары бір-біріне жақпастан бір-біріне сай болуы керек. Мөрді платаға біркелкі және сенімді түрде бекітіп, орнына тығыз басыңыз.

A	B	C	E	F	G
557	477	50 мин	150мин	90 мин	650мин

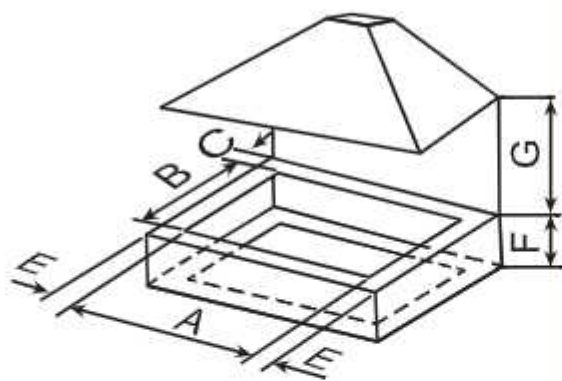

4 сурет

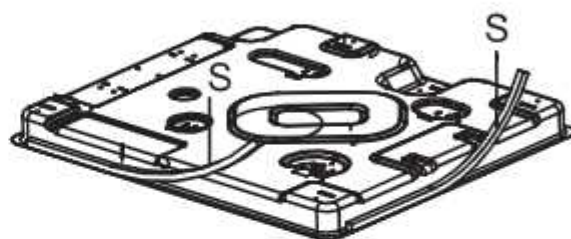

5 сурет

ОРНАТУ АМАЛДАРЫ

Егер панель кіріктірілсе, өндіруші панельдің астынан көлденең бөлу керек, сондай-ақ осы бөлімнің сыни өлшемдері болуы керек. Сонымен қатар, минималды қашықтық 150 мм-ден аспауы тиіс;

Егер құрылғы қарқынды және үздіксіз пайдаланылса, қосымша желдету қажет болуы мүмкін, мысалы, ашық терезе немесе тиімді желдету, мысалы, механикалық сорғыштың қуатын арттыру.

**ЕСКЕРТУ!**

Қолда бар бөлшектер грильді пайдаланған кезде ыстық болуы мүмкін. Кішкентай балалар қауіпсіз қашықтықта болуы керек.

**ЕСКЕРТУ!**

Бұл құрал тек тамақтар пісіруге арналған. Оны бөлмені жылыту сияқты басқа мақсаттарда пайдалануға болмайды.

Газ плитасын салғыштан немесе стандартты ас бөлмесінен орнатқан кезде, пластинаның бетімен жанасуына жол бермеу үшін тиісті шаралар қабылдау қажет, себебі ол жұмыс кезінде өте ыстық болуы мүмкін.

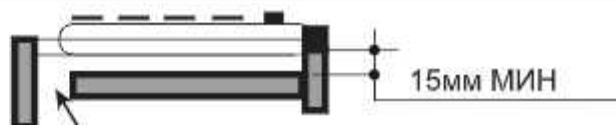

Желдетуге арналған паздар ≥ 30 мм

6 сурет

Ұсынылған әдіс пісіргіш панельден 15 мм төмен астындағы шкафтың ішіндегі ағаш панельді бекітуге арналған (6-сурет).

Бұл панельде жеткілікті желдету болуы керек.

**ЕСКЕРТУ:**

Пластина астындағы панель кез келген техникалық қызмет көрсету үшін оңай алынып тасталуы керек.

ПІСІРГІШ ПАНЕЛЬДІ МОНТАЖДАУ ЖӘНЕ БЕКІТУ

Плитаны жұмыс бетіне орнатпас бұрын, төмендегі нұсқауларды орындаңыз:

1) Тұтқаға және термопараға зақым келтірмеуге тырысып, плитаны бұрмас бұрын, кастрөлдер мен қақпақтардың қақпақтарын алып тастаңыз.

2) Төменгі суретте көрсетілгендей, плитаның төменгі жиегіне «S» тығыздағышын орнатыңыз.

3) Плитаны құрастыру тесікшесіне орнатыңыз да, плитаның үстіңгі қабатына тығыз тұратындай етіп басыңыз.

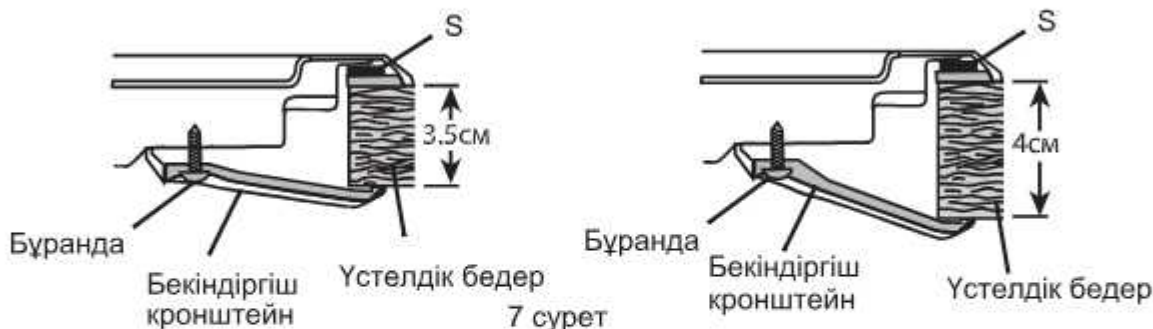

4) Плитаны берілген монтаждау жақшаларымен қажетті орынға қойыңыз. Плитаның төменгі жағындағы алдын ала бұрғыланған тесіктерге кронштейннің бір ұшын бұраңыз. Плитаны қажетті күйде ұстау үшін кронштейннің екінші ұшын үстіңгі тақтайдың астында орналастырыңыз.

ГАЗДЫ ЖАЛҒАСТЫРУ (ТЕК БІЛІКТІ ҚЫЗМЕТКЕРЛЕР ҚҰРАМЫМЕН ОРЫНДАЛАДЫ)

Осы аспаптарға арналған газды кірісі бар түтікше ISO 7-1 стандартына сәйкес конустық газ түріндегі сыртқы жіппен резьбалы 14" диаметрі бар. Қосылым қатаң түтіктер арқылы жасалғанына көз жеткізіңіз.

Газды қосқан кезде газ тығыздағышын (8-сурет) қамтамасыз ету үшін газ құбырын (С) және салалық құбырды (В) аралыққа (А) салыңыз.

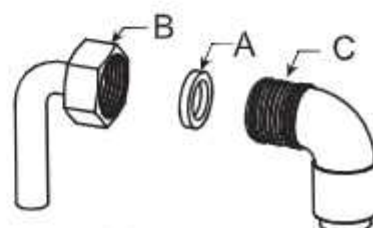

8 сурет

ЭЛЕКТРГЕ ЖАЛҒАСУЫ

Құрылғы 3А сақтандырғышымен қорғалған екі полюсті қосқышы бар кран арқылы бекітілген сым арқылы білікті газ инженерімен жабдықтау желісіне және барлық полюстерде кемінде 3 мм ашық арасындағы байланыстар арасындағы бос орынға қосу керек. Құралды H.I.C.E.I.C. мүшесі болып табылатын білікті электрик қосылуға кеңес береміз. (Ұлыбритания үшін: Электр қондырғыларын орнату жөніндегі Ұлттық инспекциялық кеңес), сондай-ақ I.E.T. (Техникалық қолдау және технология институты), сондай-ақ жергілікті ережелер мен ережелер.

Қуат сымындағы сымдар келесі кодқа сәйкес түсті: Жасыл мен Сары = Жер, Көк = Бейтарап, Қоңыр = Фаза.

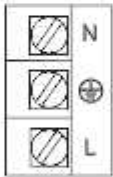
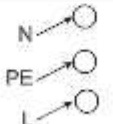
<p align="center">ҚОСЫЛУ СЫЗБАСЫ Назар аударыңыз! Қыздыру элементтерінің көрнеуі 220–240 В. Назар аударыңыз! Қосылымды жасаған кезде, сақтандырғыш қауіпсіздік кабелі PE  кабеліне қосылуы керек</p>		<p align="center">Жалғастырғыш сымның ұсынылатын түсі</p>
		

ТМД ТАБИҒИ ГАЗДЫ ҚАЙТА ӨЗГЕРТУ

Трансформацияны құзыретті маман ғана жүзеге асыруы керек (яғни куәландырылған газ адамы). Форсункаларын айырбастау жөніндегі нұсқаулық:

1. Құрылғыны газ және электр желісінен ажыратыңыз.
2. Кестрөлге арналған бөлігін және «В» бөлігін алып тастаңыз (9-сурет).
3. Розетка кілті бар «А» саптамаларын (9-сурет) алып тастаңыз және тиісті инжекторлармен ауыстырыңыз.

Газдың минималды жұмсалуды баптау:

1. Сұйылтылған сұйылтылған сұйықтықты беруді қосыңыз, қыздырғыштарды жарықтандырыңыз және реттегішті кішкене жалын белгісімен көрсетілген ең төменгі жағдайға бұраңыз.
2. «М» басқару тұтқаларын шешіңіз (10-сурет).
3. Кішкене бұрағыш «D» (10-сурет) саңылауға «С» саңылауына салыңыз да, оттық алауы минималды болғанша реттеу бұрандасын солға немесе оңға бұраңыз.
4. Ең жоғарғы позициядан ең төменгі позицияға тез ауысқанда, жалынның жанбайтынына көз жеткізіңіз.
5. «М» тұтқасын орнатыңыз.

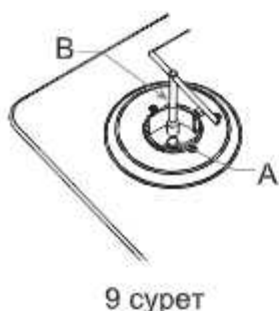

9 сурет

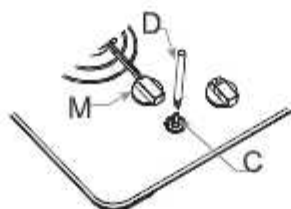

10 сурет

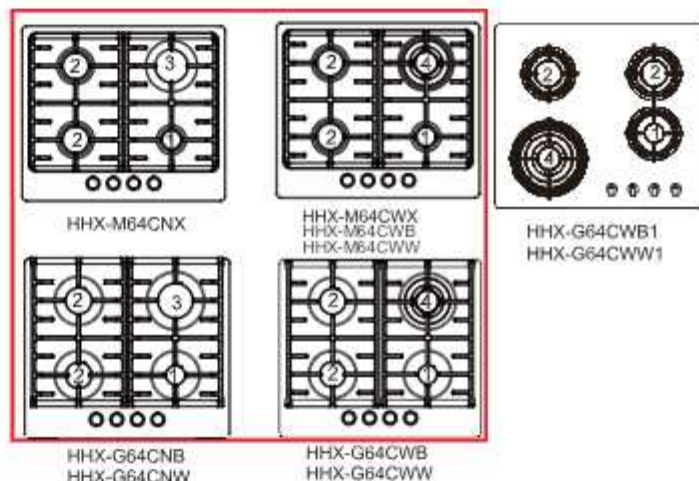

ФОРСУНКАЛАРДЫ АЙЫРБАСТАУ КЕСТЕСІ

	ОТТЫҚТАР	ГАЗДЫ	ҚАЛЫПТЫ ҚЫСЫМ	ҚАЛЫПТЫ КӨРСЕТКІШ	ФОРСУНКАНЫҢ ДИАМЕТРІ	ҚАЛЫПТЫ ЖЫЛУШЫҒАРУЫ (кВт)
	СИПАТТАМАСЫ				мм (ауытқуы ±0,01)	МИН.
1	ҚОСАЛҚЫ	БУТАН	28-30	1	0.49	0.6
		ПРОПАН	37	1	0.49	0.6
		ТАБИҒИ ГАЗ	20	1	0.72	0.6
2	ЖАРТЫЛАЙЖЫЛДАМДЫҚТЫ	БУТАН	28-30	1.75	0.67	0.8
		ПРОПАН	37	1.75	0.67	0.8
		ТАБИҒИ ГАЗ	20	1.75	0.97	0.8
3	ЖЫЛДАМДЫҚТЫ	БУТАН	28-30	3.0	0.86	1.2
		ПРОПАН	37	3.0	0.86	1.2
		ТАБИҒИ ГАЗ	20	3.0	1.18	1.2
4	ҮШ ЖАЛЫНДЫ ЖАЛЫНЫМЕН	БУТАН	28-30	3.8/3.5	1.0	2.6
		ПРОПАН	37	3.8/3.5	1.0	2.6
		ТАБИҒИ ГАЗ	20	3.8/3.5	1.35	2.6

5. ПАЙДАЛАНУШЫНЫҢ НҰСҚАУЛЫҚТАРЫ

1. Плитаны жанып тұру үшін тиісті тұтқаны басып, оны үлкен алаудың белгішесіне дейін сағат тіліне қарсы бұраңыз (11-сурет).
2. Оттық тұтанып жанбайынша оның тұтқасын басып ұстап тұру керек.
3. Тұтқаны қажетті жалын өлшеміне бұраңыз.
4. Қыздырғыш жалын кездейсоқ өшіп қалса, пешті дереу өшіріп, кем дегенде 1 минуттай қосыңыз.



ЕСКЕРТУ:

Электр қуаты өшіп қалса, қыздырғышты сәйкестіктермен жарықтандыруға болады. Басқару тетігін 15 секунд ұстап тұрыңыз, ол шығарылған кезде қыздырғыштың күйіп кетуін қамтамасыз етеді.

Қыздырғыш өшсе, 1 минут күтіңіз, содан кейін қайталаңыз.

- Жабық қалпы
- ★ максималды қалпы
- минималды қалпы

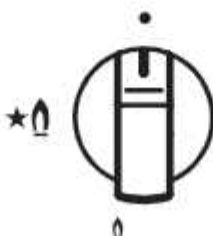

11 сурет

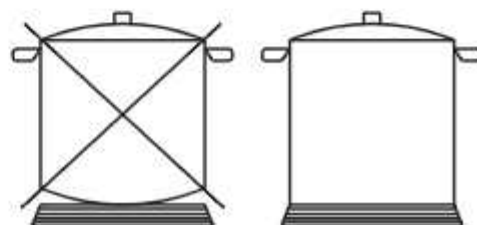

12 сурет

ДҰРЫС ОТТЫҚТЫ ТАҢДАҢЫЗ

Әрбір қыздырғыш үшін тегіс түбі бар тиісті өлшемдегі кастрюльді пайдаланыңыз (төмендегі 12-суретті қараңыз) Тағамның мазмұны қайнаған кезде, жылуды азайту үшін тұтқаны төмен қарай бұраңыз. Кестрөлді үнемі қақпағымен жауып отырыңыз.



ЕСКЕРТУ:

Плитаның диаметрінен үлкенірек кестрөлдер мен кастрюльдерді қолданбаңыз.

Оттықтар	Үш жалынды 3800Вт/ 3500Вт	Жылдамдықты 3000 Вт	Жартылай жылдамдықты 1750 Вт	Қосалқы 1000 Вт
φ Кестрөлдің диаметрі (см)	24-26	20-22	16-18	10-14

Осы құралды дұрыстап кәдеге жарату:

Бұл белгі осы құрылғыны тұрмыстық қалдықтармен бірге тастауға болмайтындығын білдіреді. Қоршаған ортаны, адам денсаулығына және ресурстарды ұтымды пайдалануға қамқор болу үшін құрылғыны қолданылатын талаптарға сәйкес тастаңыз. Құралды қайтару үшін, шығарылым ұйымына хабарласыңыз немесе дилеріңізге хабарласыңыз. Олар құрылғыны экологиялық қауіпсіз өңдеуге алуға тиіс.



6. АҚАУЛЫҚТАРЫН ЖОЮ

Егер плитаның жұмысында қандай да бір ақаулар болса, төмендегі нұсқаулықты қараңыз.

ТЕГІС ЕМЕС НЕМЕСЕ САРҒЫШ ЖАЛЫН, КӨК ЕМЕС.

Сөндіріңіз де мынадай тармақтарын тексеріңіз:

1. Оттықтары дұрыс орнатылған ба?
2. Оттықтың саңылаулары таза ма?
3. Оттықтың саңылауында шаң жоқ екеніне көз жеткізіңіз. **ОТТЫҚ ТҰТАНБАЙ ТҰР МА?**

Қуат қосулы және сақтандырғыш жұмыс істеп тұрғанын тексеріңіз.

Ұстағыштың тағамдық бөлшектермен жабылғанына көз жеткізіңіз.

ШОҚ БАР, АЛАЙДА ГАЗ ЖОҚ ПА?

Газ қосулы болғандығына көз жеткізіп алыңыз.

Оттықтардың тесіктері блокталмағанына көз жеткізіңіз.

ГАЗДЫҢ ИІСІ БАР МА?

Газдың қрандары ашық болмағандығына көз жеткізіңіз.

Егер олар жабық болса, газды ажыратып, қызмет көрсету техникасын шақырыңыз.

НАЗАР АУДАРЫҢЫЗ!

Бұл құрылғыны қолданыстағы ережелерге сәйкес және тиісті желдету бар бөлмелерде орнату керек.

Құрылғыны орнату немесе пайдалану алдында жұмыс істеу нұсқауларын қараңыз.



ЕСКЕРТУ!

Ашық жалынмен, сәйкестендірілген немесе ыстықта газды **ТЕКСЕРМЕҢІЗ. ӨЛІ ДЕ ЖҰМЫС ІСТЕМЕЙ ТҰР МА?**

Сервистік қызмет көрсету бөліміне қоңырау шалыңыз.

ӨЛІ ДЕ ЖҰМЫС ІСТЕМЕЙ ТҰР МА?

Сервистік қызмет көрсету бөліміне қоңырау шалыңыз. Электр қуатын пайдаланатын құралдар туралы

A) Өлшемдеу және есептеу әдістері

- Газ плитасы 2009/142 / ЕС Газ жабдығы директивасына сәйкес CE сертификатталған.
- Осы газ плитасының энергия тиімділігі EN 30-2-1-1998 + A1-2003 + A2-2005 стандарттарына сәйкес сыналды және өлшенді.
- Жартылай жылдамдық пен жоғары жылдамдықты қыздырғыштар бөлек тексерілді; Қосалқы қыздырғышты тексеру қажет емес, өйткені оның номиналды жылу қуаты 1,16 кВт-тан кем.
- Газ қыздырғыштары мен пештің энергиялық тиімділігі Комиссия Регламентіне (ЕО) сәйкес № 66/2014 есептелді.

B) Энергияны және құралды оңтайлы пайдалану

- Газды пісіргіш панель коммерциялық мақсаттарға емес, керісінше тұрмыстық жағдайда пайдалануға арналған.
- Газды пісіргіш панель газы (пропан-бутан және табиғи газ) жұмыс істеуге арналған, жану өнімдері көміртек тотығы мен көмірқышқыл газы бар, шығарылатын жану өнімдері СО және СО2 белгілі бір мөлшерге жеткенде қоршаған ортаға әсер етеді.
- Энергияны ұтымды пайдалануды қамтамасыз ету үшін, 5-тармақта келтірілген ерекшеліктерге сәйкес газ плитасын орнату керек және әрбір қыздырғышқа арналған табаның дұрыс диаметрін қолданыңыз.

- Қауіпсіз пайдалануды қамтамасыз ету үшін осы нұсқаулықты қолданар алдында мұқият оқып шығыңыз; орнату, пайдалану және техникалық қызмет көрсету нұсқауларын орындаңыз.
- Газ пешінің оңтайлы қызмет ету мерзімін қамтамасыз ету үшін пайдалану және техникалық қызмет көрсету нұсқауларын қатаң сақтаңыз және құрылғының дизайнын өзгертпеңіз.
- Қажет болса, компоненттерді жөндеу және ауыстыру үшін жергілікті сатудан кейінгі бөлімге хабарласыңыз (мысалы, газ клапаны, басқару тұтқасы).
- Газ плитасы металдан жасалған, оны қызмет ету мерзімі аяқталғанда қайта өңдеуге арналған.
- Осы құрылғының қаптамасының материалдары қайта өңделуі мүмкін.

ЭЛЕКТР ЭНЕРГИЯСЫН ПАЙДАЛАНУ ТИІМДІЛІГІ ТУРАЛЫ АҚПАРАТ

Модель	Газ оттығы EE				Пісіргіш панель EE
	Шағын (Қосалқы)	Орташа (Жартылай жылдамдықты)	Үлкен (Жылдамдықты)	Үш жалынды	
ННХ-М64СNХ	Н/Д	56%	56.5%	Н/Д	56%
ННХ-М64СWХ ННХ-М64СWВ ННХ-М64СWВ	Н/Д	55.1%	Н/Д	55.1%	55.1%
ННХ-G64СNВ ННХ-G64СNВ	Н/Д	56.5%	56.5%	Н/Д	56.5%
ННХ-G64СWВ ННХ-G64СWВ	Н/Д	56.5%	Н/Д	55.0%	56.0%
ННХ-G64СWВ1 ННХ-G64СWВ1	Н/Д	56%	Н/Д	56.5%	56.0%

Haier

Производитель:

«Haier Overseas Electric Appliances Corp. Ltd»

Хайер Оверсиэ Электрик Апплаенсиз Корп. Лтд

Адрес:

Room S401, Haier Brand building, Haier Industry park

Hi-tech Zone, Laoshan District Qingdao, China

Рум S401, Хайер бренд билдинг, Хайер индастри парк

Хай-тек зон, Лаошан дистрикт, Циндао, Китай

Импортер:

ООО «ХАР». Адрес импортера: 121099, г. Москва,

Новинский бульвар, д.8, эт. 16, офис 1601

Сделано в Китае.

«ХАР» ЖШС. Импорттаушының мекенжайы: 121099,
Мәскеу қаласы, Новинский бульвары; 8, көш. 16 каб.,
1601 бөлме.

Дата изготовления и
гарантийный срок
указаны
на этикетке
устройства.

The logo consists of the letters 'EAC' in a bold, black, sans-serif font, centered within a white square. The square is set against a dark blue background with a subtle geometric pattern.