



RU Посудомоечная машина
UK Посудомийна машина

Инструкция по эксплуатации 2
Інструкція 39

СОДЕРЖАНИЕ

| | |
|--|----|
| 1. СВЕДЕНИЯ ПО ТЕХНИКЕ БЕЗОПАСНОСТИ..... | 3 |
| 2. УКАЗАНИЯ ПО БЕЗОПАСНОСТИ..... | 6 |
| 3. ОПИСАНИЕ ИЗДЕЛИЯ..... | 8 |
| 4. ПАНЕЛЬ УПРАВЛЕНИЯ..... | 9 |
| 5. ВЫБОР ПРОГРАММЫ..... | 10 |
| 6. ОСНОВНЫЕ УСТАНОВКИ | 13 |
| 7. БЕСПРОВОДНОЕ СОЕДИНЕНИЕ..... | 17 |
| 8. ПЕРЕД ПЕРВЫМ ИСПОЛЬЗОВАНИЕМ..... | 19 |
| 9. ЕЖЕДНЕВНОЕ ИСПОЛЬЗОВАНИЕ..... | 20 |
| 10. ПОЛЕЗНЫЕ СОВЕТЫ..... | 23 |
| 11. УХОД И ЧИСТКА..... | 26 |
| 12. ПОИСК И УСТРАНЕНИЕ НЕИСПРАВНОСТЕЙ..... | 30 |
| 13. ТЕХНИЧЕСКИЕ ДАННЫЕ..... | 37 |

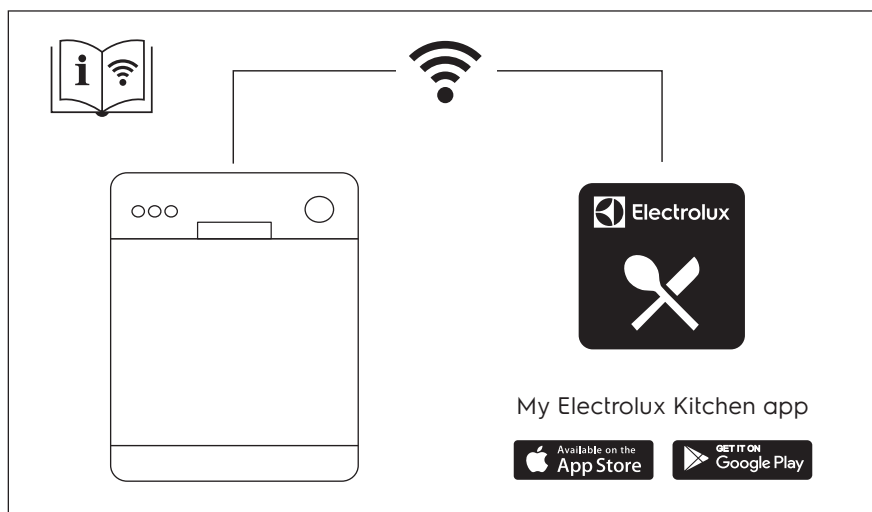

МЫ ДУМАЕМ О ВАС

Благодарим вас за приобретение прибора Electrolux. Вы выбрали изделие, за которым стоят десятилетия профессионального опыта и инноваций. Уникальное и стильное, оно создавалось с заботой о вас. Поэтому когда бы вы ни воспользовались им, вы можете быть уверены: результаты всегда будут превосходными.

Добро пожаловать в Electrolux!

На нашем веб-сайте вы сможете:



Найти рекомендации по использованию изделий, руководства по эксплуатации, мастер устранения неисправностей, информацию о техническом обслуживании:

www.electrolux.ru/support



Зарегистрировать свое изделие для улучшения обслуживания:

www.promo.electrolux.ru



Приобрести дополнительные принадлежности, расходные материалы и фирменные запасные части для своего прибора:

www.electrolux-1.ru

ПОДДЕРЖКА ПОТРЕБИТЕЛЕЙ И СЕРВИСНОЕ ОБСЛУЖИВАНИЕ

Мы рекомендуем использовать оригинальные запчасти.

При обращении в сервисный центр следует иметь под рукой следующую информацию: модель, продуктовый номер (PNC), серийный номер.

Данная информация находится на табличке с техническими данными.

 **Внимание / Важные сведения по технике безопасности.**

 **Общая информация и рекомендации**

 **Информация по охране окружающей среды**

Право на изменения сохраняется.

1. СВЕДЕНИЯ ПО ТЕХНИКЕ БЕЗОПАСНОСТИ

Перед установкой и эксплуатацией прибора внимательно ознакомьтесь с этой Инструкцией. Изготовитель не несёт ответственность за какие-либо травмы или ущерб, возникшие вследствие неправильной установки или эксплуатации. Всегда храните эту Инструкцию под рукой в надёжном месте для последующего использования.

1.1 Безопасность детей и лиц с ограниченными возможностями

- Этот прибор может использоваться детьми старше восьми лет и лицами с ограниченными физическими, сенсорными или умственными способностями и с недостаточным опытом или знаниями только при условии нахождения под присмотром лица, отвечающего за их безопасность, или после получения соответствующих инструкций, позволяющих им безопасно эксплуатировать изделие и дающих им представление об опасности, связанной с его эксплуатацией.
- Детям в возрасте от трех до восьми лет, а также лицам с ярко выраженными и комплексными нарушениями здоровья запрещается находиться рядом с прибором, если только за ними не обеспечивается постоянный надзор.
- Детям младше трех лет запрещается находиться рядом с прибором, если только за ними не обеспечивается постоянный надзор взрослых.
- Не позволяйте детям играть с прибором.
- Храните моющие средства в недоступном для детей месте.
- Не подпускайте детей и домашних животных к прибору, когда его дверца открыта.
- Очистка и доступное пользователю техническое обслуживание прибора не должно производиться детьми без присмотра.

1.2 Общая безопасность

- Прибор предназначен для домашнего бытового и аналогичных применений, таких как:
 - сельские жилые дома; помещения, служащие кухнями для обслуживающего персонала в магазинах, офисах и в других рабочих помещениях.

- Для использования клиентами отелей, мотелей мини-гостиниц типа «ночлег и завтрак» и других жилых помещений.
- Не вносите изменения в конструкцию данного прибора.
- Рабочее давление воды (минимальное и максимальное) должно находиться в пределах 0.5 (0.05) / 8 (0.8) бар (МПа)
- Соблюдайте ограничение на максимальное количество 15 комплектов посуды.
- В случае повреждения шнура питания во избежание несчастного случая он должен быть заменен изготовителем, авторизованным сервисным центром или специалистом с аналогичной квалификацией.
- **ВНИМАНИЕ!** Ножи и прочие предметы с заостренными концами необходимо укладывать в корзину либо острыми концами вниз, либо горизонтально.
- Не оставляйте прибор с открытой дверцей без присмотра, чтобы случайно не наступить на дверцу.
- Прежде чем приступить к операциям по чистке и уходу, выключите прибор и извлеките вилку сетевого шнура из розетки.
- Не используйте для чистки прибора водоразбрызгиватели высокого давления и/или пар.
- Если в основании прибора имеются вентиляционные отверстия, они не должны перекрываться, например, ковровым покрытием.
- Прибор необходимо подключить к водопроводной сети с использованием новых шлангов, входящих в комплект поставки. Запрещается повторно использовать старые комплекты шлангов.

2. УКАЗАНИЯ ПО БЕЗОПАСНОСТИ

2.1 Установка



ВНИМАНИЕ!

Установка прибора должна осуществляться только квалифицированным специалистом!

- Удалите всю упаковку.
- Не устанавливайте и не подключайте прибор, если он имеет повреждения.
- Не эксплуатируйте прибор до его установки в мебель, в которую он должен быть встроен, в целях соблюдения мер безопасности.
- Следуйте приложенной к прибору Инструкции по установке.
- Никогда не забывайте о мерах предосторожности при его перемещении: прибор имеет большой вес. Всегда используйте защитные перчатки и закрытую обувь.
- Не устанавливайте и не эксплуатируйте прибор в помещениях с температурой ниже 0°C.
- Разместите прибор в безопасном месте, отвечающем требованиям установки.



www.youtube.com/electrolux
www.youtube.com/aeg

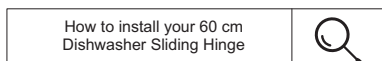

2.2 Подключение к электросети



ВНИМАНИЕ!

Существует риск пожара и поражения электрическим током.

- Прибор должен быть заземлен.
- Убедитесь, что параметры, указанные на табличке с техническими данными, соответствуют характеристикам электросети.
- Включайте машину только в правильно установленную

электрическую розетку с контактом заземления.

- Не пользуйтесь тройниками и удлинителями.
- Следите за тем, чтобы не повредить вилку и сетевой кабель. В случае необходимости замены сетевого шнура она должна быть выполнена нашим авторизованным сервисным центром.
- Вставляйте вилку сетевого кабеля в розетку только во конце установки прибора. Убедитесь, что после установки имеется доступ к вилке.
- Для отключения машины от электросети не тяните за кабель электропитания. Всегда беритесь только за вилку.
- Данный прибор оснащен вилкой, рассчитанной на ток 13 А. При замене предохранителя в вилке электропитания следует использовать только предохранитель номиналом 13 А ASTA (BS 1362) (только для Великобритании и Ирландии).

2.3 Подключение к водопроводу

- Не повреждайте шланги для воды.
- Перед подключением к новым или давно не использовавшимся трубам, а также в случае, если производились ремонтные работы или устанавливались новые устройства (счетчики воды и т.д.) дайте воде стечь, пока она не станет прозрачной и чистой.
- В ходе и по окончании первого использования прибора убедитесь в отсутствии видимых утечек воды.
- Наливной шланг оснащен предохранительным клапаном и оболочкой с внутренним сетевым кабелем.

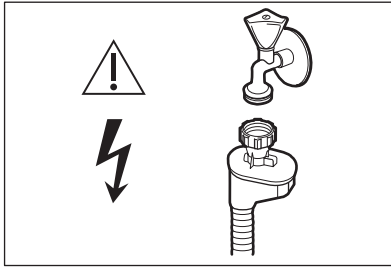

ВНИМАНИЕ!

Опасное напряжение

- Если наливной шланг поврежден, немедленно закройте кран подачи воды и выньте вилку сетевого шнура из розетки. Обратитесь в авторизованный сервисный центр для замены наливного шланга.

2.4 Использование

- Не ставьте на прибор или рядом с ним легковоспламеняющиеся материалы или пропитанные ими предметы.
- Моющие средства для посудомоечных машин опасны. Следуйте указаниям по технике безопасности на упаковке моющего средства.
- Не пейте и не играйте с водой в приборе.
- Не извлекайте посуду из прибора до завершения программы. На посуде может остаться некоторое количество моющего средства.
- Не храните посторонние предметы и не надавливайте на открытую дверцу прибора.
- При открывании дверцы во время выполнения программы может высвободиться горячий пар.

2.5 Внутреннее освещение



ВНИМАНИЕ!

Существует опасность травмы.

- Прибор оснащен лампой внутреннего освещения, которая загорается при открывании дверцы и выключается при ее закрывании.
- Для замены лампы внутреннего освещения обращайтесь в авторизованный сервисный центр.

2.6 Сервис

- Для ремонта прибора обратитесь в авторизованный сервисный центр. Используйте только оригинальные запасные части.
- Обратите внимание, что самостоятельный ремонт или ремонт, произведенный не на профессиональном уровне может сказаться на безопасности прибора, а гарантийные обязательства могут потерять силу.
- О лампах внутри прибора и лампах, продаваемых отдельно в качестве запасных частей: данные лампы рассчитаны на работу в бытовых приборах в исключительно сложных температурных, вибрационных и влажностных условиях или предназначены для передачи информации о рабочем состоянии прибора. Они не предназначены для использования в других приборах и не подходят для освещения бытовых помещений.

2.7 Утилизация



ВНИМАНИЕ!

Существует опасность травмы или удушья.

- Отключите прибор от электросети.
- Отрежьте и утилизируйте кабель электропитания.
- Удалите защелку дверцы, чтобы предотвратить риск ее заперения при попадании внутрь прибора детей и домашних животных.

3. ОПИСАНИЕ ИЗДЕЛИЯ

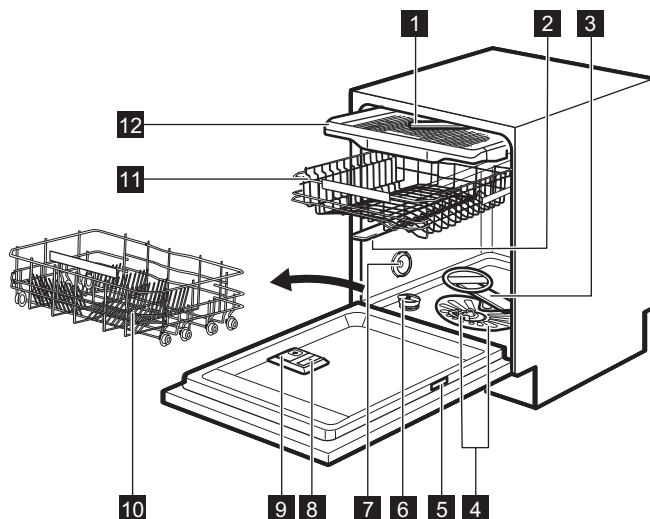

- | | |
|--|--------------------------------------|
| 1 Потолочный разбрызгиватель | 8 Дозатор ополаскивателя |
| 2 Верхний разбрызгиватель | 9 Дозатор моющего средства |
| 3 Нижний разбрызгиватель | 10 Нижняя корзина |
| 4 Фильтры | 11 Верхняя корзина |
| 5 Табличка с техническими данными | 12 Ящик для столовых приборов |
| 6 Емкость для соли | |
| 7 Вентиляционное отверстие | |

3.1 Beam-on-Floor

Beam-on-Floor – это индикация, которая появляется на полу под дверцей прибора.

- При запуске программы появляется красный луч. Он горит в течение всего времени выполнения программы.
- По завершении программы загорается зеленый луч.
- В случае неисправности прибора красный луч мигает.



При выключении прибора Beam-on-Floor гаснет.

3.2 Внутреннее освещение

Прибор оснащен лампой внутреннего освещения. Загорается при открывании дверцы или включении прибора, когда дверца открыта.

При закрывании дверцы или выключении прибора лампа гаснет. В противном случае освещение автоматически отключается через некоторое время для экономии электроэнергии.

4. ПАНЕЛЬ УПРАВЛЕНИЯ

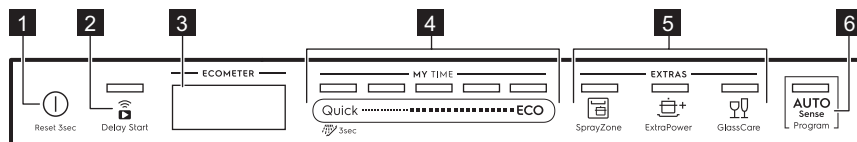

- 1 Кнопка Вкл/Выкл/Сброс
- 2 Delay Start Кнопка / «Удаленный запуск» кнопка
- 3 Дисплей
- 4 Линейка выбора MY TIME
- 5 Кнопки EXTRAS
- 6 Кнопка программы AUTO Sense

4.1 Изображение

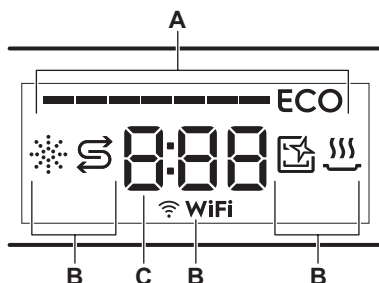

- A. ECOMETER
- B. Индикаторы
- C. Таймер

4.3 Индикаторы

| Индикатор | Описание |
|-----------|--|
| | Индикатор отсутствия ополаскивателя. Светится, если требуется наполнить дозатор ополаскивателя. См. раздел «Перед первым использованием» . |
| | Индикатор соли. Светится, если требуется наполнить емкость для соли. См. раздел «Перед первым использованием» . |
| | Индикатор Machine Care. Загорается, когда прибору требуется очистка внутренних поверхностей и частей при помощи программы Machine Care. См. раздел «Уход и очистка» . |
| | Индикатор этапа сушки. Загорается при выборе программы, включающей этап сушки. Индикатор мигает во время выполнения этапа сушки. См. раздел «Выбор программы» . |
| | Индикатор Wi-Fi. Загорается при включении беспроводного соединения. См. раздел «Беспроводное подключение» . |

4.2 ECOMETER



ECOMETER отражает влияние выбранной программы на потребление электричества и воды. Чем больше полосок загорается, тем ниже потребление.

ECO обозначает выбор наиболее экологичной программы для загрузки обычной загрязненности.

5. ВЫБОР ПРОГРАММЫ

5.1 MY TIME

С помощью линейки выбора MY TIME можно установить подходящий цикл мойки в зависимости от продолжительности программы: от 30 минут до четырех часов.

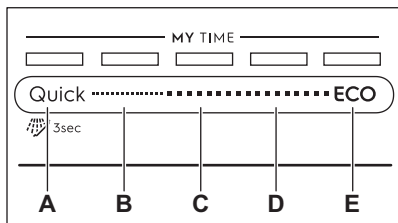

- A. • **Quick** — самая короткая программа (**30min**), которая подходит для мытья посуды со свежими и незначительными загрязнениями.
-  **Предварительное ополаскивание (15min)** — программа ополаскивания, предназначенная для смывания с посуды остатков пищи. Она предотвращает образование в приборе неприятных запахов. Не используйте с этой программой моющее средство.
- B. **1h** — программа, пригодная для мытья посуды со свежими и присохшими остатками пищи.
- C. Программа **1h 30min** подходит для мойки и сушки посуды обычной степени загрязненности.
- D. Программа **2h 40min** подходит для мойки и сушки посуды высокой степени загрязненности.
- E. **ECO** — самая продолжительная программа (**4h**), обеспечивающая наиболее эффективное использование воды и электроэнергии при мытье посуды и столовых приборов обычной степени загрязненности. Это стандартная программа для испытательных организаций.

5.2 EXTRAS

Вы можете настроить выбор программы в соответствии с вашими потребностями, активировав EXTRAS.

SprayZone

 SprayZone улучшает качество мытья, повышая давление и температуру воды, а также время мытья. Данная опция применима к определенной зоне нижней корзины. SprayZone подходит для мойки посуды со стойкими загрязнениями, например, кастрюль, сковород и форм для запекания.



ПРЕДУПРЕЖДЕНИЕ

Убедитесь, что предметы, размещенные в зоне SprayZone, не блокируют верхний разбрызгиватель.

ExtraPower

 ExtraPower повышает качество мойки выбранной программы. Данная опция повышает температуру мытья и увеличивает ее продолжительность.

GlassCare

 GlassCare обеспечивает особый уход за деликатными нагрузками. Эта опция предотвращает резкие перепады температуры мойки выбранной программы и уменьшает их до 45 °C. Такое решение особенно хорошо защищает от повреждений изделия из стекла.

5.3 AUTO Sense

Программа AUTO Sense автоматически регулирует цикл мойки сообразно типу загрузки.

Прибор самостоятельно определяет степень загрязненности и количество посуды в корзинах. Он подбирает температуру, расход количество воды, а также продолжительность мойки.

5.4 Таблица программ

| Программа | Тип загрузки | Степень загрязненности | Этапы программы | EXTRAS |
|--|--|--|---|--|
| Quick | <ul style="list-style-type: none"> Глиняная и фаянсовая посуда Столовые приборы | <ul style="list-style-type: none"> Свеж. | <ul style="list-style-type: none"> Мойка, 50°C Промежуточное ополаскивание Заключительное ополаскивание 45°C AirDry | <ul style="list-style-type: none"> ExtraPower GlassCare SprayZone |
|  Предварительное ополаскивание | <ul style="list-style-type: none"> Все виды загрузок | <ul style="list-style-type: none"> Все степени загрязненности | <ul style="list-style-type: none"> Предварительная мойка | Для данной программы опция EXTRAS не применима. |
| 1h | <ul style="list-style-type: none"> Глиняная и фаянсовая посуда Столовые приборы | <ul style="list-style-type: none"> Свеж. Слегка подсыхая | <ul style="list-style-type: none"> Мойка, 60°C Промежуточное ополаскивание Заключительное ополаскивание 50°C AirDry | <ul style="list-style-type: none"> ExtraPower GlassCare SprayZone |
| 1h 30min | <ul style="list-style-type: none"> Глиняная и фаянсовая посуда Столовые приборы Кастрюли Сковороды | <ul style="list-style-type: none"> Нормальн. Слегка подсыхая | <ul style="list-style-type: none"> Мойка, 60°C Промежуточное ополаскивание Заключительное ополаскивание 55°C Сушка AirDry | <ul style="list-style-type: none"> ExtraPower GlassCare SprayZone |
| 2h 40min | <ul style="list-style-type: none"> Глиняная и фаянсовая посуда Столовые приборы Кастрюли Сковороды | <ul style="list-style-type: none"> От обычных до тяжелых С присохшими остатками пищи | <ul style="list-style-type: none"> Предварительная мойка Мойка, 60°C Промежуточное ополаскивание Заключительное ополаскивание 60°C Сушка AirDry | <ul style="list-style-type: none"> ExtraPower GlassCare SprayZone |

| Программа | Тип загрузки | Степень загрязненности | Этапы программы | EXTRAS |
|--------------|--|---|---|--|
| ECO | <ul style="list-style-type: none"> Глиняная и фаянсовая посуда Столовые приборы Кастрюли Сковороды | <ul style="list-style-type: none"> Нормальн. Слегка подсохшая | <ul style="list-style-type: none"> Предварительная мойка Мойка, 50°C Промежуточное ополаскивание Заключительное ополаскивание 55°C Сушка AirDry | <ul style="list-style-type: none"> ExtraPower GlassCare SprayZone |
| AUTO Sense | <ul style="list-style-type: none"> Глиняная и фаянсовая посуда Столовые приборы Кастрюли Сковороды | Программа адаптируется ко всем степеням загрязненности. | <ul style="list-style-type: none"> Предварительная мойка Мойка 50°C - 60°C Промежуточное ополаскивание Заключительное ополаскивание 60°C Сушка AirDry | Для данной программы опция EXTRAS не применима. |
| Machine Care | <ul style="list-style-type: none"> Без загрузки | Данная программа предназначена для мытья внутренней камеры прибора. | <ul style="list-style-type: none"> Мойка, 70°C Промежуточное ополаскивание Заключительное ополаскивание AirDry | Для данной программы опция EXTRAS не применима. |

Значения потребления

| Программа 1) 2) | Вода (л) | Энергопотребление (кВт·ч) | Продолжительность (мин) |
|-------------------------------|-------------|---------------------------|-------------------------|
| Quick | 9.5 - 11.6 | 0.52 - 0.64 | 30 |
| Предварительное ополаскивание | 4.3 - 5.3 | 0.01 - 0.04 | 15 |
| 1h | 10.5 - 12.9 | 0.92 - 1.06 | 60 |
| 1h 30min | 11.6 - 14.2 | 1.00 - 1.15 | 90 |
| 2h 40min | 11 - 13.5 | 1.12 - 1.26 | 160 |
| ECO | 11 | 0.761 | 241 |
| AUTO Sense | 10.4 - 13.3 | 0.76 - 1.22 | 120 - 170 |

| Программа 1) 2) | Вода (л) | Энергопотребление (кВт·ч) | Продолжительность (мин) |
|-----------------|------------|---------------------------|-------------------------|
| Machine Care | 9.7 - 11.8 | 0.60 - 0.73 | 60 |

1) Указанные значения могут изменяться в зависимости от давления и температуры воды, напряжения в электросети, выбранных опций, количества посуды и степени загрязненности.

2) Значения для всех программ, кроме программы ECO, даны только в качестве ориентира.

Информация для испытательных организаций

Для получения всей информации, необходимой для тестирования производительности (напр., в соответствии с EN60436), обращайтесь по электронной почте:

info.test@dishwasher-production.com

Направляя запрос, укажите продуктовый номер изделия (PNC), который находится на табличке с техническими данными.

По всем вопросам, касающимся посудомоечной машины, см. прилагаемое к прибору руководство пользователя.

6. ОСНОВНЫЕ УСТАНОВКИ

Основные установки прибора можно изменить согласно требованиям пользователя.

| Номер | Параметры | Значение | Описание ¹⁾ |
|-------|---------------------------|--|--|
| 1 | Жесткость воды | От уровня 1L до уровня 10L (значение по умолчанию: 5L) | Настройка уровня смягчителя для воды в соответствии с жесткостью воды в вашем регионе. |
| 2 | Количество ополаскивателя | От уровня 0A до уровня 6A (значение по умолчанию: 4A) | Настройте уровень ополаскивателя с учетом с необходимым его количеством. |
| 3 | Сигнал окончания | On Off (задается по умолчанию) | Включение или выключение звукового сигнала, уведомляющего об окончании работы программы. |
| 4 | Автооткрывание дверцы | On (задается по умолчанию) Off | Включение или выключение AirDry. |

| Номер | Параметры | Значение | Описание ¹⁾ |
|-------|--|-----------------------------------|---|
| 5 | Тоны кнопок | On (задается по умолчанию) Off | Включение или выключение звуковой индикации нажатия кнопок. |
| 6 | Выбор последней использованной программы | On Off (задается по умолчанию) | Включение или выключение автоматического выбора программы и опций, использовавшихся в предыдущий раз. |

¹⁾ Подробнее см. сведения, приведенные в данной главе.

Основные установки можно изменить в режиме настройки.

Когда прибор находится в режиме настройки, линейки ECOMETER отражают доступные установки. Каждому параметру соответствует своя мигающая линейка ECOMETER.

Установки в ECOMETER отображаются в том же порядке, в каком они приведены в таблице основных установок:

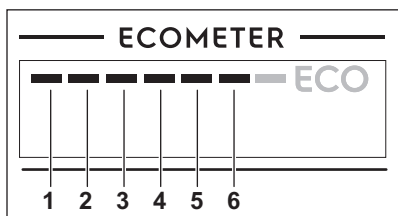

6.1 Режим настройки

Навигация в режиме настройки

Навигация в режиме настройке может осуществляться при помощи линейки выбора MY TIME.

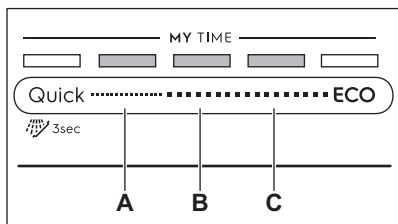

A. Кнопка **Предыдущий**

B. Кнопка **Ок**

C. Кнопка **Следующий**

Для перехода между основными установками и изменением их значений воспользуйтесь кнопками **Предыдущий** и **Следующий**.

Для вызова требуемого параметра и подтверждения его значения используйте **Ок**.

Как войти в режим настройки

В режим настройки можно войти до запуска программы. Во время выполнения программы переход в режим настройки недоступен.

Для входа в режим настройки одновременно нажмите и удерживайте **Quick** и **ECO** около 3 секунд. Загорятся индикаторы, относящиеся к линейке **Предыдущий**, **Ок** и **Следующий**.

Как изменить параметр

Убедитесь, что прибор находится в режиме настройки.

1. Воспользуйтесь **Предыдущий** или **Следующий** для вызова линейки ECOMETER, относящейся к требуемому параметру.
 - Линейка опции ECOMETER, относящаяся к выбранному параметру, замигает.
 - На дисплее отобразится значение текущего параметра.

2. Для выбора параметра нажмите **Ок**.
 - Загорится линейка опции ЕСОМЕТЕР, относящаяся к выбранному параметру. Другие линейки погаснут.
 - Текущее значение параметра начнет мигать.
3. Для изменения значения нажмите **Предыдущий** или **Следующий**.
4. Для подтверждения настройки нажмите на **Ок**.
 - Новая настройка будет сохранена.
 - Прибор вернется к списку основных установок.
5. Для выхода из режима настройки одновременно нажмите и удерживайте **Quick** и **ЕСО** в течение примерно 3 секунд.

Дисплей вернется к выбору программ. Сохраненные настройки действительны до их следующего изменения пользователем.

6.2 Смягчитель для воды

Смягчитель для воды удаляет из подаваемой в прибор воды минеральные вещества, которые в

противном случае могли бы оказать негативное влияние на результаты мойки и на сам прибор.

Чем больше в воде содержится таких минеральных веществ, тем выше жесткость воды. Жесткость воды измеряется в соответствующих единицах.

Смягчитель для воды необходимо настроить в соответствии с уровнем жесткости воды, используемой в вашем регионе. Информацию о жесткости воды в вашем районе можно получить в местной службе водоснабжения. Для получения хороших результатов мойки важно правильно выбрать уровень настройки смягчителя для воды.



Смягчение жесткой воды повышает потребление воды и энергопотребления, а также увеличивает продолжительность программы. Чем выше дозировка смягчителя воды, тем больше расход и продолжительность работы.

Жест. воды

| Градусы по немецкому стандарту (°dH) | Градусы по французскому стандарту (°fH) | ммоль/л | Градусы по шкале Кларка | Уровень смягчителя для воды |
|--------------------------------------|---|-----------|-------------------------|-----------------------------|
| 47 - 50 | 84 - 90 | 8.4 - 9.0 | 58 - 63 | 10 |
| 43 - 46 | 76 - 83 | 7.6 - 8.3 | 53 - 57 | 9 |
| 37 - 42 | 65 - 75 | 6.5 - 7.5 | 46 - 52 | 8 |
| 29 - 36 | 51 - 64 | 5.1 - 6.4 | 36 - 45 | 7 |
| 23 - 28 | 40 - 50 | 4.0 - 5.0 | 28 - 35 | 6 |
| 19 - 22 | 33 - 39 | 3.3 - 3.9 | 23 - 27 | 5 1) |
| 15 - 18 | 26 - 32 | 2.6 - 3.2 | 18 - 22 | 4 |
| 11 - 14 | 19 - 25 | 1.9 - 2.5 | 13 - 17 | 3 |
| 4 - 10 | 7 - 18 | 0.7 - 1.8 | 5 - 12 | 2 |

| Градусы по немецкому стандарту (°dH) | Градусы по французскому стандарту (°fH) | ммоль/л | Градусы по шкале Кларка | Уровень смягчителя для воды |
|--------------------------------------|---|---------|-------------------------|-----------------------------|
| <4 | <7 | <0.7 | < 5 | 1 2) |

- 1) Заводская установка.
- 2) Не используйте соль при таком уровне.

Вне зависимости от типа моющего средства следует задать надлежащий уровень жесткости: в этом случае индикатор наличия соли не будет отключен.

i Содержащее соль таблетированное средство недостаточно эффективно смягчает жесткую воду.

6.3 Количество ополаскивателя

Ополаскиватель способствует высушиванию посуды без образования потеков и пятен. Он автоматически добавляется на этапе ополаскивания горячей водой. Можно задать количество выдаваемого ополаскивателя.

Когда емкость для ополаскивателя оказывается пустой, загорается индикатор ополаскивателя, уведомляя о необходимости добавления ополаскивателя. В случае удовлетворительных результатов сушки при использовании только таблетированного моющего средства можно отключить дозатор и его индикацию. Тем не менее, для достижения оптимальных результатов сушки всегда используйте ополаскиватель и не выключайте индикацию ополаскивателя.

Для выключения дозатора и его индикации установите уровень ополаскивателя на 0A.

6.4 Сигнал окончания

Имеется возможность включения звукового сигнала, который выдается по окончании работы программы.

i В случае возникновения неисправности прибором также выдаются звуковые сигналы. Данные сигналы отключить невозможно.

6.5 AirDry

AirDry улучшает результаты сушки. В ходе этапа сушки дверца прибора автоматически открывается и остается приоткрытой.

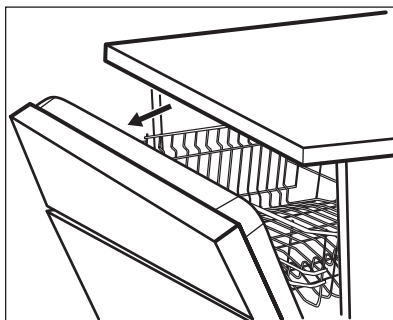

AirDry включается автоматически со всеми программами за исключением программы Предварительное ополаскивание.

Длительность цикла сушки и время открывания дверцы зависит от выбранной программы и опций.

Когда AirDry открываете дверцу, на дисплее отображается время, оставшееся до окончания программы.



ПРЕДУПРЕЖДЕНИЕ

Не пытайтесь закрыть дверцу прибора в течение 2 минут после ее автоматического открывания. Это может привести к повреждению прибора.



ПРЕДУПРЕЖДЕНИЕ

В случае, если к прибору имеют доступ дети, рекомендуется выключить опцию AirDry. Автоматическое открывание дверцы может представлять опасность.



Когда AirDry открываете дверцу, Veam-on-Floor может быть видна не полностью. Чтобы узнать, завершена ли программа, посмотрите на панель управления.

6.6 Тоны кнопок

Нажатие кнопок на панели управления сопровождается щелкающим звуком. Это звуковое сопровождение можно отключить.

6.7 Выбор последней использовавшейся программы

Имеется возможность автоматического автоматического выбора программы и опций, использовавшихся в предыдущий раз.

Прибор сохраняет программу, работа которой завершилась перед его выключением. Затем при включении прибора она выбирается автоматически.

Если выбор последней использовавшейся программы выключен, по умолчанию используется программа ECO.

7. БЕСПРОВОДНОЕ СОЕДИНЕНИЕ

Вы можете подключить посудомоечную машину к домашней беспроводной сети, а затем связать ее с мобильными устройствами в приложении My Electrolux Kitchen. Эта функция позволяет дистанционно управлять и наблюдать за посудомоечной машиной.

Приложение My Electrolux Kitchen можно загрузить из магазина приложений на мобильном устройстве. Это приложение совместимо с операционными системами iOS и Android. Проверьте совместимость рабочих систем в магазине приложений.

| Параметры модуля Wi-Fi | |
|------------------------|---------|
| Модуль Wi-Fi | NIU5-50 |



| Параметры модуля Wi-Fi | |
|--------------------------|--|
| Частота/ протокол | Wi-Fi: 2,4 ГГц / 802,11 b-g-n |
| | Wi-Fi: 5 ГГц ¹⁾ /802.11 a-n (только для использования в помещении) |
| | Bluetooth Low Energy 5.0: 2,4 ГГц / DSSS |
| Макс. мощность | Wi-Fi 2,4 ГГц: < 20 Дбм |
| | Wi-Fi 5 ГГц: < 23 Дбм |
| | Bluetooth Low Energy 5.0: <20 дБм |
| Шифрование | WPA, WPA2 |

¹⁾ 5150–5350 МГц; 5650–5725 МГц

7.1 Подключение посудомоечной машины к сети и приложению

Для подключения посудомоечной машины необходимы:

- Беспроводная сеть с подключением к Интернету.
- Мобильное устройство, подключенное к беспроводной сети.

1. Запустите приложение My Electrolux Kitchen на мобильном устройстве и следуйте указаниям. При появлении соответствующего запроса в приложении включите беспроводное соединение на посудомоечной машине.
2. Для включения беспроводного соединения одновременно нажмите и удерживайте кнопки  и Quick в течение 2 секунд.
 - Индикатор  **WiFi** мигает.
 - На дисплее в течение нескольких секунд отображается **On**, а затем **AP**.
 - Все кнопки неактивны за исключением кнопки «Вкл/Выкл».
3. При появлении запроса введите учетные данные домашней сети в приложении My Electrolux Kitchen.



Если учетные данные не введены, посудомоечная машина через некоторое время отменяет процедуру и возвращается к выбору программы.

Если соединение выполнено успешно, индикатор  **WiFi** будет гореть постоянно, а буквы **AP** погаснут. Дисплей вернется к выбору программ. См. раздел «**Ежедневное использование**» для включения удаленного запуска.



Если соединение не удалось установить или на дисплее отображается **upd**, см. раздел «**Поиск и устранение неисправностей**».

Чтобы отменить процедуру, выключите и выключите прибор.

7.2 Выключение беспроводного соединения

Одновременно нажмите и удерживайте  и Quick в течение 2 секунд.

- Индикатор  **WiFi** не горит.
- На дисплее в течение нескольких секунд отобразится **Off**.
- Дисплей вернется к выбору программ.

7.3 Включение беспроводного соединения

Одновременно нажмите и удерживайте  и Quick в течение 2 секунд.

- Горит индикатор  **WiFi**.
- На дисплее в течение нескольких секунд отобразится **On**.
- Дисплей вернется к выбору программ.

См. раздел «**Ежедневное использование**» для включения удаленного запуска.

7.4 Сброс учетных данных сети

Если вы хотите подключиться к другой беспроводной сети или обновить учетные данные текущей сети, сбросьте учетные данные сети.

Одновременно нажмите и удерживайте  и Quick в течение 5 секунд.

- На дисплее в течение нескольких секунд отобразится **Off**, а затем ---.
- Индикатор  **WiFi** не горит.
- Дисплей вернется к выбору программ.

Подключите посудомоечную машину к сети и приложению для ввода новых сетевых учетных данных. Обратитесь к инструкциям, приведенным ранее в этой главе.

8. ПЕРЕД ПЕРВЫМ ИСПОЛЬЗОВАНИЕМ

1. Убедитесь, что установленные настройки смягчителя для воды соответствуют уровню жесткости воды поступающей к вам воды. В противном случае произведите настройку смягчителя для воды.
2. Наполните емкость для соли.
3. Наполните дозатор ополаскивателя.
4. Откройте вентиль подачи воды.
5. Запустите Quick программу, чтобы избавиться от загрязнений, которые могли остаться после процесса производства. Не используйте моющее средство и не загружайте посуду в корзины.

После запуска программы прибору требуется до 5 минут для «зарядки» ионообменной смолы в устройстве для смягчения воды. Этап мойки начнется, как только данная процедура будет завершена. Данная процедура повторяется с определенной периодичностью.

8.1 Емкость для соли



ПРЕДУПРЕЖДЕНИЕ

Применяйте только крупную соль, предназначенную посудомоечных машин. Мелкая соль повышает риск коррозии.

Соль используется для «зарядки» ионообменной смолы в смягчителе для воды и обеспечения хороших результатов мытья в ходе ежедневного использования.

Наполнение емкости для соли

1. Поверните крышку емкости для соли против часовой стрелки и снимите ее.
2. Налейте 1 л воды в емкость для соли (только перед первым использованием).

3. Заполните емкость для соли солью для посудомоечных машин (доверху).

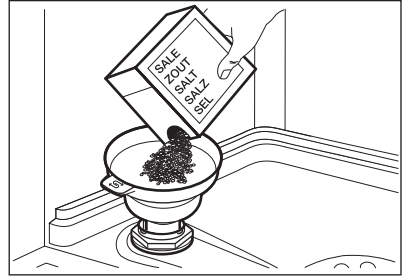

4. Осторожно встряхните воронку за ручку, чтобы стряхнуть все гранулы.
5. Уберите соль вокруг отверстия емкости для соли.

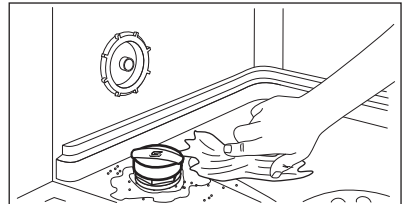

6. Чтобы закрыть емкость для соли, поверните крышку емкости для соли по часовой стрелке.



ПРЕДУПРЕЖДЕНИЕ

При заполнении емкости для соли из нее может вылиться вода с солью. После заполнения емкости для соли немедленно запустите самую короткую программу во избежание коррозии. Не заполняйте корзины посудой.

8.2 Наполнение дозатора ополаскивателя

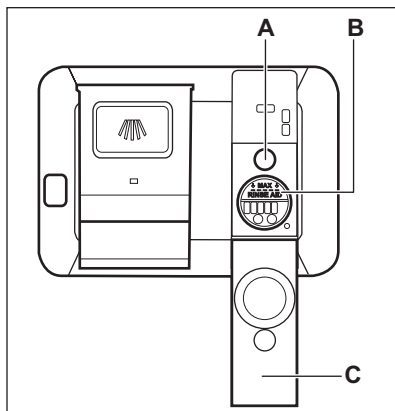

ПРЕДУПРЕЖДЕНИЕ
Отделение (B) только для ополаскивателя. Не наполняйте его моющим средством.



ПРЕДУПРЕЖДЕНИЕ
Используйте только ополаскиватель, специально предназначенный для посудомоечных машин.

1. Откройте крышку (C).
2. Наполните дозатор (B), пока ополаскиватель не достигнет отметки "MAX".
3. Во избежание избыточного образования пены удалите пролившийся ополаскиватель тканью, хорошо впитывающей жидкость.
4. Закройте крышку. Убедитесь в том, что крышка зафиксирована на месте.



Когда становится виден индикатор (A), заливайте в дозатор ополаскиватель.

9. ЕЖЕДНЕВНОЕ ИСПОЛЬЗОВАНИЕ

1. Откройте вентиль подачи воды.
2. Нажмите и удерживайте , пока прибор не включится.
3. Наполните емкость для соли, если она пуста.
4. Наполните дозатор ополаскивателя, если он пуст.
5. Загрузите корзины.
6. Добавьте моющее средство.
7. Выберите и запустите программу мойки.
8. По окончании работы программы закройте кран подачи воды.

9.1 Использование моющего средства

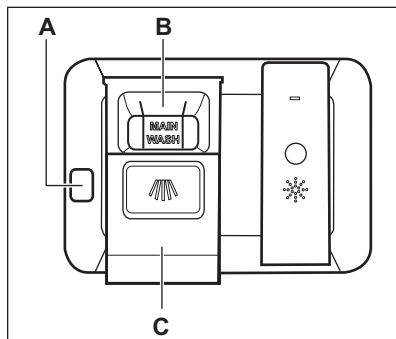

ПРЕДУПРЕЖДЕНИЕ
Используйте только моющее средство, специально предназначенное для посудомоечных машин.

1. Нажмите кнопку снятия блокировки (A), чтобы открыть крышку (C).

2. Добавьте моющее средство (гель, порошок или таблетки) в отделение (B).
3. Если в программе мойки предусмотрен этап предварительной мойки, добавьте немного моющего средства на внутреннюю сторону дверцы прибора.
4. Закройте крышку. Убедитесь в том, что крышка зафиксирована на месте.



Информацию о дозировке моющего средства см. в инструкции изготовителя на упаковке данного изделия. Как правило, для мытья посуды обычной степени загрязненности достаточно 20–25 мл гелевого моющего средства.



Верхние концы двух вертикальных ребер в отделении (B) показывают максимальный уровень заполнения дозатора гелем (макс. 30 мл).

9.2 «Удаленный запуск»

Включите эту функцию для дистанционного управления и контроля за посудомоечной машиной из приложения My Electrolux Kitchen.

Как активировать удаленный старт

Убедитесь, что индикатор  WiFi включен и посудомоечная машина добавлена в приложение My Electrolux Kitchen. В противном случае см. раздел «Беспроводное подключение».

1. Нажмите .
 - Загорится индикатор соответствующей кнопки.
 - На дисплее отображается **APP**.
2. Закройте дверцу прибора.

3. Используйте приложение My Electrolux Kitchen для удаленного управления прибором.



Открывание дверцы приводит к выключению дистанционного запуска. См. сведения, приведенные в данной главе.

Выключение дистанционного запуска

Нажимайте  до тех пор, пока на дисплее не появится **0h**.

- Загорится индикатор соответствующей кнопки.
- Дисплей вернется к выбору программ.

9.3 Как выбрать и запустить программу при помощи линейки выбора MY TIME.

1. Проведите пальцем по линейке выбора MY TIME и выберите подходящую программу.
 - Индикатор отражает включение соответствующей программы.
 - ECOMETER отобразит значения энергопотребления и расхода воды.
 - На дисплее отобразится продолжительность программы.
2. При необходимости включите применимые EXTRAS.
3. Закройте дверцу прибора для запуска программы.

9.4 Как выбрать и запустить программу Предварительное ополаскивание

1. Для выбора  Предварительное ополаскивание нажмите и удерживайте **Quick** в течение 3 секунд.
 - Индикатор отражает включение соответствующей кнопки.
 - ECOMETER выключен.

- На дисплее отобразится продолжительность программы.
2. Закройте дверцу прибора для запуска программы.

9.5 Включение EXTRAS

1. Выберите программы при помощи линейки выбора MY TIME.
2. Нажмите на кнопку, соответствующую опции, которую требуется включить.
 - Индикатор отражает включение соответствующей кнопки.
 - На дисплее отобразится обновленное значение продолжительности программы.
 - ECOMETER обновит значения энергопотребления и расхода воды.

 По умолчанию требуемые опции необходимо включать перед каждым запуском программы. В случае выбора той же программы, которая использовалась в предыдущий раз, к ней автоматически добавляются все сохраненные опции.

 Опции невозможно включить или выключить во время выполнения программы.

 Не все опции совместимы друг с другом.

 Включение опций часто повышает расход воды и электроэнергии, а также увеличивает продолжительность программы.

9.6 Запуск программы AUTO Sense



1. Нажмите .
 - Загорится индикатор соответствующей кнопки.

- На дисплее отображается максимально возможное значение продолжительности программы.

2. Закройте дверцу прибора для запуска программы.

Прибор определяет вид загрузки и подбирает подходящий цикл. Во время выполнения цикла датчики задействуются несколько раз, поэтому изначально обозначенная продолжительность программы может уменьшиться.

9.7 Как отсрочить начало программы

1. Выберите программу.
2. Дважды нажмите . На дисплее отображается 1h.
3. Нажмите  несколько раз, пока на дисплее не появится желаемое время отсрочки (от 1 до 24 часов).
4. Закройте дверцу прибора, чтобы начать обратный отсчет.

При установке отсрочки запуска автоматически активируется удаленный запуск.

Во время обратного отсчета изменить выбор программы невозможно. Изменить время отсрочки можно в приложении.

После завершения обратного отсчета произойдет запуск программы.

9.8 Как отменить отсрочку пуска во время обратного отсчета

нажмите и удерживайте  в течение 3 секунд. Дисплей вернется к выбору программ.

 В случае отмены отсрочки пуска необходимо заново выбрать программу.

9.9 Как отменить выполняющуюся программу

нажмите и удерживайте  в течение 3 секунд.

Дисплей вернется к выбору программ.

-  Перед запуском новой программы убедитесь в наличии моющего средства в дозаторе моющего средства.

9.10 Открывание дверцы во время работы прибора

Открывание дверцы во время выполнения программы приводит к постановке прибора на паузу. На дисплее отобразится оставшееся время работы программы. После закрытия дверцы цикл работы возобновляется с момента прерывания.

Открытие дверцы при активированном дистанционном запуске отключает эту функцию. Перед тем, как закрыть дверцу, включите дистанционный запуск снова; в противном случае цикл работы запустится сразу же после того, как вы закроете дверцу. Открывание дверцы не отключает дистанционный запуск, если установлен режим задержки запуска.

Если открыть дверцу во время обратного отсчета при отсроченном запуске, обратный отсчет приостанавливается. На дисплее отображается текущее состояние обратного отсчета. После закрытия дверцы отсчет времени возобновляется.

-  Открытие дверцы во время работы прибора может повлиять на потребление энергии и продолжительность программы.

-  Если во время фазы сушки дверца открывается более чем на 30 секунд, запущенная программа заканчивается. Этого не произойдет, если дверца была открыта функцией AirDry.

9.11 Функция Auto Off

Данная функция экономит электроэнергию, выключая прибор, когда он не работает.

Функция автоматически срабатывает при следующих условиях:

- Выполнение программы завершено.
- Через пять минут, если программа не была запущена.

9.12 Окончание программы

По окончании программы на дисплее отображается **0:00**.

Функция Auto Off автоматически выключает прибор.

Все кнопки неактивны за исключением кнопки «Вкл/Выкл».

-  Если на дисплее отображается **upd**, см. раздел «Поиск и устранение неисправностей».

10. ПОЛЕЗНЫЕ СОВЕТЫ

10.1 Общие рекомендации

Следуйте рекомендациям ниже для получения оптимальных результатов мытья и сушки в ходе ежедневного использования прибора, а также с целью защиты окружающей среды.

- При следовании Инструкции при мытье посуды в посудомоечной машине обычно требуется меньше воды и электроэнергии, чем при мытье посуды руками.
- Для сохранения воды и электроэнергии загружайте

посудомоечную машину полностью. Для оптимальных результатов мойки размещайте посуду в корзинах согласно Инструкции. Не перегружайте корзины.

- Не производите предварительное ополаскивание посуды вручную. Это повышает потребление воды и электроэнергии. При необходимости выберите программу с предварительной мойкой.
- Перед помещением тарелок и пустых чашек и бокалов в посудомоечную машину удалайте с них крупные остатки пищи.
- Замочите посуду с пригоревшей к ней пищей или осторожно соскребите ее прежде чем мыть ее в приборе.
- Предметы посуды в корзинах не должны касаться или перекрывать друг друга. Только в этом случае вода сможет добраться до всей посуды и помыть ее.
- Можно использовать средство для посудомоечных машин, ополаскиватель и соль отдельно или в виде таблетированного моющего средства (напр., «Все в одном»). Следуйте указаниям на упаковке.
- Выберите программу в соответствии с типом загрузки и степенью ее загрязненности. ЕСО обеспечивает наиболее эффективное использование воды и электроэнергии.
- Для предотвращения образования известкового налета внутри прибора:
 - По мере необходимости заполняйте контейнер для соли.
 - Используйте рекомендованные дозировки моющего средства и ополаскивателя.
 - Убедитесь, что установленные настройки смягчителя для воды соответствуют уровню жесткости поставляемой вам воды.
 - Следуйте инструкциям, изложенным в главе «Уход и очистка».

10.2 Использование соли, ополаскивателя и моющего средства

- Используйте только соль, ополаскиватель и моющее средство, предназначенные для посудомоечных машин. Другие продукты могут привести к повреждению прибора.
- В регионах с жесткой и очень жесткой водой для достижения оптимальных результатов мойки и сушки рекомендуется использовать обычное моющее средство (порошок, гель или таблетки без дополнительных составляющих), и отдельно – ополаскиватель и соль.
- Таблетированные моющие средства не успевают полностью раствориться при использовании коротких программ. Для того, чтобы избежать образование на посуде осадка из моющего средства, рекомендуется использовать таблетки с длинными программами.
- Всегда закладывайте рекомендованное количество моющего средства. Недостаточная дозировка моющего средства может привести к неудовлетворительным результатам мойки и образованием на посуде пленки и пятен от жесткой воды. Избыточная дозировка моющего средства при использовании мягкой или смягченной воды приводит к оседанию на посуде остатков моющего средства. Регулируйте количество моющего средства согласно жесткости воды. См. инструкции на упаковке моющего средства.
- Всегда закладывайте рекомендованное количество ополаскивателя. Недостаточная дозировка ополаскивателя ухудшает результаты сушки. Переизбыток ополаскивателя приводит к образованию на посуде синеватого налета.
- Убедитесь в правильности заданного уровня смягчителя воды. В случае превышения уровня увеличенное количество соли в

воде может привести к образованию ржавчины на столовых приборах.

10.3 Что делать, если необходимо прекратить использовать таблетированное моющее средство

Прежде чем перейти к использованию моющего средства, соли и ополаскивателя по отдельности произведите следующие действия:

1. Установите максимальный уровень смягчителя для воды.
2. Убедитесь, что емкость для соли и дозатор ополаскивателя заполнены.
3. Запустите программу Quick. Не добавляйте моющее средство и не загружайте посуду в корзины.
4. Когда программа будет завершена, скорректируйте уровень жесткости смягчителя для воды в соответствии с жесткостью воды в Вашем регионе.
5. Задайте дозировку ополаскивателя.

10.4 Перед запуском программы

Перед запуском выбранной программы убедитесь, что:

- Фильтры очищены и установлены правильно.
- Крышка емкости для соли плотно закрыта.
- Разбрызгиватели не засорены.
- Имеется достаточно соли и ополаскивателя (если не используется таблетированное моющее средство).
- Посуда правильно расположена в корзинах.
- Выбранная программа подходит для типа посуды и степени ее загрязненности.
- Используется надлежащее количество моющего средства.

10.5 Загрузка корзин

- Всегда используйте все пространство корзин.
- Используйте прибор только для мытья принадлежностей, пригодных для мытья в посудомоечных машинах.
- Не мойте в приборе изделия из дерева, кости, алюминия, олова и меди, так как они могут потрескаться, деформироваться, обесцветиться или подвергнуться точечной коррозии.
- Не мойте в приборе предметы, которые могут впитывать воду (губки, бытовые ткани).
- Загружайте полые предметы (чашки, стаканы и сковороды) отверстием вниз.
- Проверьте, чтобы стеклянные предметы не соприкасались друг с другом.
- Легкие предметы загружайте в верхнюю корзину. Убедитесь в том, что загруженная посуда не перемещается.
- Загружайте столовые приборы и мелкие предметы в ящик для столовых приборов.
- Если необходимо поместить большие предметы в нижнюю корзину, поднимите верхнюю корзину вверх.
- Перед пуском программы убедитесь в том, что разбрызгиватели могут свободно вращаться.

10.6 Разгрузка корзин

1. Прежде чем доставать посуду из прибора, дайте ей остыть. Горячую посуду легко повредить.
2. Вначале вынимайте посуду из нижней корзины, потом - из верхней



По окончании программы на внутренних поверхностях камеры прибора все еще может оставаться вода.

11. УХОД И ЧИСТКА



ВНИМАНИЕ!

Перед выполнением любых операций техническому обслуживанию за исключением запуска программы Machine Care выключите прибор и выньте вилку сетевого шнура из розетки.



Грязные фильтры и засоренность разбрызгивателей негативно сказываются на качестве мойки. Периодически проверяйте данные компоненты и при необходимости производите их очистку.

11.1 Machine Care



Программа Machine Care предназначена для оптимальной очистки внутренней камеры прибора. Она удаляет накипь и жировые отложения.



Когда прибор определяет необходимость очистки, загорается индикатор . Запустите программу Machine Care для очистки внутренней камеры прибора.

Запуск программы Machine Care



Перед запуском программы Machine Care промойте фильтры и разбрызгиватели.

1. Используйте средство для удаления накипи или очистки, предназначенное специально для посудомоечных машин. Следуйте указаниям на упаковке. Не загружайте посуду в корзины.
2. Одновременно нажмите и удерживайте  и  в течение примерно 3 секунд.

Начнут мигать индикаторы  и . На дисплее отобразится значение продолжительности программы.

3. Закройте дверцу прибора, чтобы запустить программу.

По завершении программы индикатор  погаснет.

11.2 Очистка внутренних деталей

- Протирайте прибор изнутри мягкой влажной тканью.
- Не используйте абразивные средства, царапающие губки, острые инструменты, едкие химикаты, металлические мочалки и растворители.
- Раз в неделю протирайте дверцу, в том числе и резиновый уплотнитель.
- Для поддержания производительности прибора применяйте специализированное средство для очистки посудомоечных машин не реже чем каждые два месяца. Точно следуйте инструкциям на упаковке продукта.
- Для достижения оптимальных результатов используйте программу Machine Care.

11.3 Очистка наружных поверхностей

- Протирайте прибор мягкой влажной тряпкой.
- Используйте только нейтральные моющие средства.
- Не используйте абразивные средства, царапающие губки и растворители.

11.4 Чистка фильтров

Система фильтров выполнена из 3 деталей.

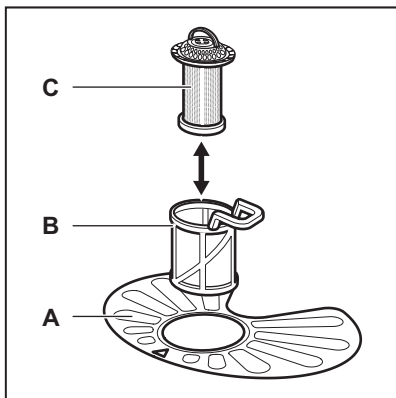

1. Поверните фильтр (B) против часовой стрелки и извлеките его.

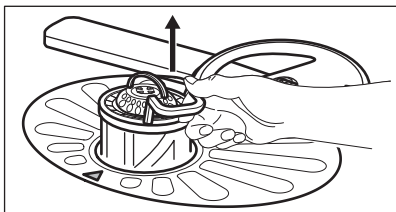
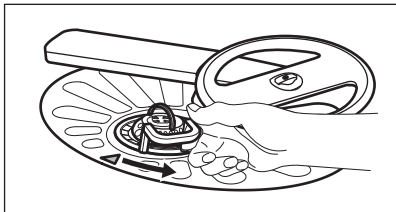

2. Извлеките фильтр (C) из фильтра (B).
3. Снимите плоский фильтр (A).

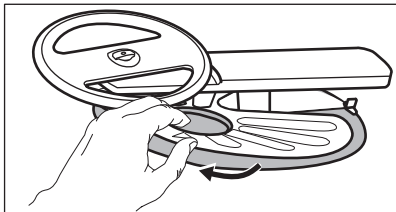

4. Вымойте фильтры.

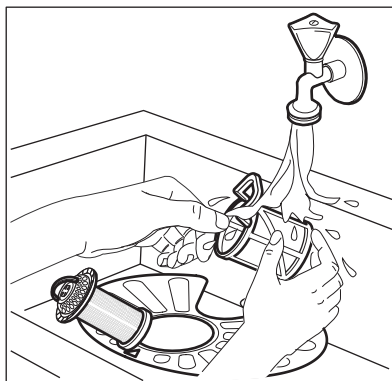

5. Убедитесь, что внутри или по краям отстойника нет остатков пищи или других загрязнений.
6. Установите плоский фильтр обратно на место (A). Убедитесь, что он установлен правильно – под двумя направляющими.

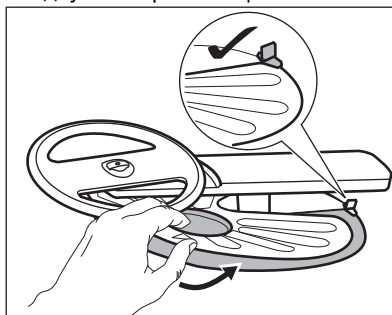

7. Соберите фильтры (B) и (C).
8. Установите фильтр (B) обратно в плоский фильтр (A). Поверните по часовой стрелке до щелчка.

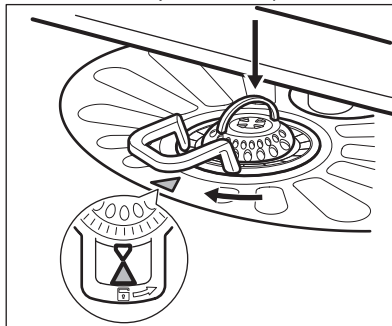



ПРЕДУПРЕЖДЕНИЕ
Неверная установка фильтров может привести к неудовлетворительным результатам мойки и повреждению прибора.

11.5 Очистка нижнего разбрызгивателя

Рекомендуется производить регулярную очистку нижнего разбрызгивателя во избежание засорения его отверстий.

Засорение отверстий может привести к неудовлетворительным результатам мойки.

1. Для извлечения нижнего разбрызгивателя потяните его движением вверх.

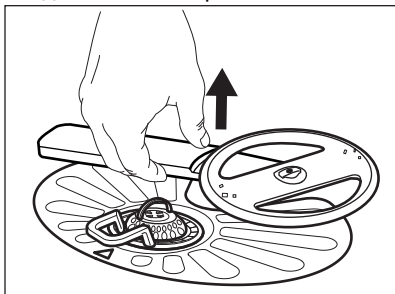

2. Промойте разбрызгиватель под струей воды. Для удаления частиц грязи из отверстий воспользуйтесь тонким острым предметом, например, зубочисткой.

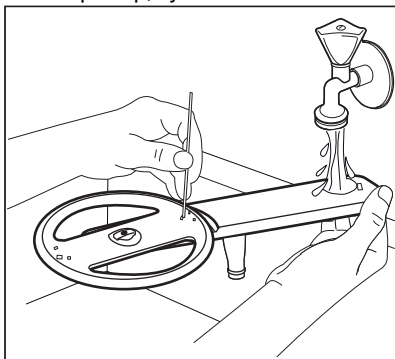

3. Для установки разбрызгивателя на место нажмите по направлению вниз.

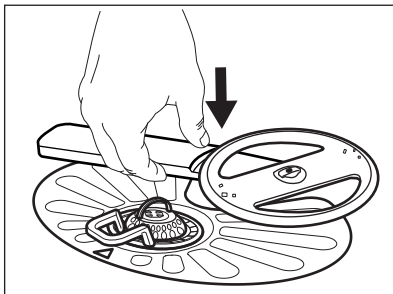

11.6 Очистка верхнего разбрызгивателя

Рекомендуется производить регулярную очистку верхнего разбрызгивателя во избежание засорения его отверстий.

Засорение отверстий может привести к неудовлетворительным результатам мойки.

1. Вытяните верхнюю корзину.
2. Для извлечения разбрызгивателя из корзины нажмите на него и приподнимите вверх, одновременно поворачивая по часовой стрелке.

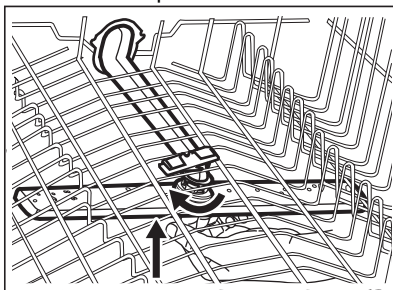

3. Промойте разбрызгиватель под струей воды. Для удаления частиц грязи из отверстий воспользуйтесь тонким острым предметом, например, зубочисткой.

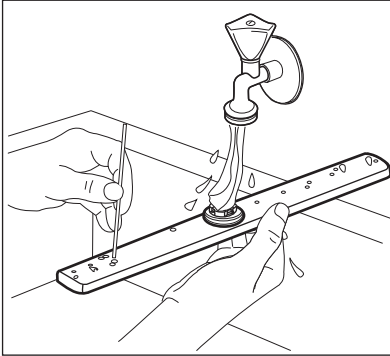

4. Для установки разбрызгивателя на место нажмите на него и приподнимите вверх, одновременно поворачивая против часовой стрелки, пока он не зафиксируется со щелчком.

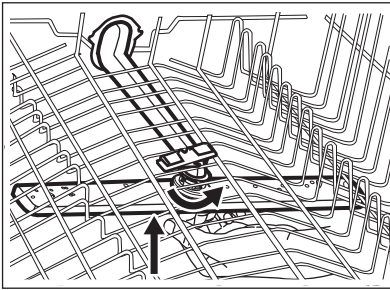

11.7 Очистка потолочного разбрызгивателя

Рекомендуется производить регулярную очистку потолочного разбрызгивателя во избежание засорения его отверстий. Засорение отверстий может привести к неудовлетворительным результатам мойки.

Потолочный разбрызгиватель установлен на потолчке прибора. Разбрызгиватель (С) расположен на трубе подачи воды (А) при помощи фиксатора (В).

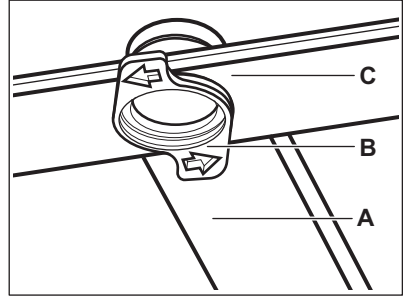

1. Снимите ограничители с боковых сторон направляющих лотка для столовых принадлежностей и выньте лоток.

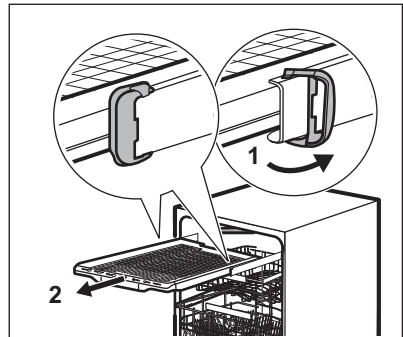

2. Переставьте верхнюю корзину на нижний уровень, чтобы облегчить доступ к разбрызгивателю.
 3. Для снятия разбрызгивателя (С) с трубы подачи воды (А) поверните фиксатор (В) против часовой стрелки и потяните разбрызгиватель вниз.
 4. Промойте разбрызгиватель под струей воды. Для удаления частиц грязи из отверстий воспользуйтесь тонким острым предметом, например, зубочисткой. Промойте отверстия водой, чтобы смыть находящиеся внутри частицы грязи.

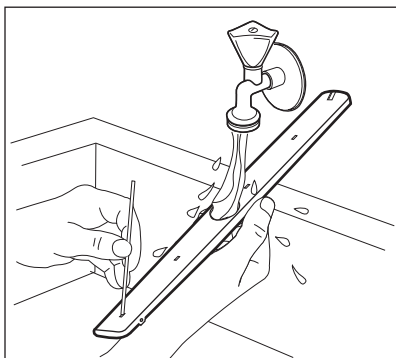

5. Для установки разбрызгивателя (С) на место установите фиксатор (В) в разбрызгиватель и закрепите его на трубе подачи воды (А), повернув по часовой стрелке. Убедитесь, что фиксатор защелкнулся.
6. Поставьте лоток для столовых принадлежностей на направляющие и установите ограничители.

12. ПОИСК И УСТРАНЕНИЕ НЕИСПРАВНОСТЕЙ



ВНИМАНИЕ!

Ненадлежащий ремонт прибора может представлять серьезный риск для безопасности потребителя. Все ремонтные работы должны производиться квалифицированным персоналом.

Большинство возможных неполадок могут быть устранены без обращения в авторизованный сервисный центр.

В таблице ниже приведены сведения о возможных неисправностях.

При некоторых неисправностях на дисплее отображается код неисправности.

| Неисправность и код неисправности | Возможная причина и решение |
|-----------------------------------|---|
| Невозможно включить прибор. | <ul style="list-style-type: none"> • Убедитесь в том, что вилка сетевого кабеля вставлена в розетку. • Убедитесь в том, что предохранитель на электрощитке не поврежден. |
| Программа не запускается. | <ul style="list-style-type: none"> • Убедитесь в том, что дверца прибора закрыта. • Если задана функция «Отложенный запуск», отмените ее или дождитесь окончания обратного отсчета. • Прибор производит «зарядку» смолы внутри смягчителя для воды. Продолжительность процедуры составляет приблизительно 5 минут. |

| Неисправность и код неисправности | Возможная причина и решение |
|---|---|
| <p>В прибор не поступает вода. На дисплее отображается символ i10 или i11.</p> | <ul style="list-style-type: none"> • Убедитесь в том, что кран подачи воды открыт. • Убедитесь в том, что давление подачи воды не слишком низкое. Для получения этой информации обратитесь в местную службу водоснабжения. • Убедитесь в том, что водопроводный кран не засорен. • Убедитесь в том, что фильтр наливного шланга не засорен. • Убедитесь в том, что наливной шланг не перекручен и не передавлен. |
| <p>Прибор не сливает воду. На дисплее отображается i20.</p> | <ul style="list-style-type: none"> • Убедитесь в том, что сливное отверстие сливной трубы не засорено. • Убедитесь в том, что внутренняя система фильтрации не засорена. • Убедитесь в том, что сливной шланг не перекручен и не передавлен. |
| <p>Сработала система защиты от перелива. На дисплее отображается i30.</p> | <ul style="list-style-type: none"> • Закройте водопроводный кран. • Убедитесь в правильности установки прибора. • Загружайте корзины в соответствии с указаниями в руководстве пользователя. |
| <p>Во время выполнения цикла прибор останавливает и возобновляет работу чаще обычного.</p> | <ul style="list-style-type: none"> • Это нормально. Так обеспечиваются оптимальные результаты очистки и экономия электроэнергии. |
| <p>Программа выполняется слишком долго.</p> | <ul style="list-style-type: none"> • Если задана опция «Отложенный запуск», отмените эту настройку или дождитесь окончания обратного отсчета. • Включение опций увеличивает длительность программы. |
| <p>Отображаемая длительность программы отличается от продолжительности, указанной в таблице показателей потребления.</p> | <ul style="list-style-type: none"> • См. таблицу показателей потребления в главе «Программы». |
| <p>Значение оставшегося до окончания цикла времени увеличивается, а затем резко уменьшается перед самым окончанием программы.</p> | <ul style="list-style-type: none"> • Это не является неисправностью. Прибор работает надлежащим образом. |

| Неисправность и код неисправности | Возможная причина и решение |
|--|--|
| Происходит небольшая утечка со стороны дверцы прибора. | <ul style="list-style-type: none"> • Прибор не выровнен по горизонтали. Слегка вывинтите или закрутите регулировочные ножки (если предусмотрено в данной модели). • Дверца прибора находится не по центру внутренней камеры. Отрегулируйте заднюю ножку (если подобная регулировка доступна). |
| Дверца прибора закрывается с трудом. | <ul style="list-style-type: none"> • Прибор не выровнен по горизонтали. Слегка вывинтите или закрутите регулировочные ножки (если предусмотрено в данной модели). • Столовые приборы частично выступают за пределы корзин. |
| Во время цикла мойки дверца прибора открывается. | <ul style="list-style-type: none"> • Функция AirDry включена. Данную функцию можно отключить. См. раздел «Основные настройки». |
| Изнутри прибора доносится дребезжание или стук. | <ul style="list-style-type: none"> • Столовые приборы размещены в корзинах ненадлежащим образом. Сверьтесь с брошюрой, описывающей загрузку корзин. • Убедитесь в том, что разбрызгиватели свободно вращаются. |
| Работа прибора приводит к срабатыванию автоматического выключателя. | <ul style="list-style-type: none"> • Создаваемая одновременной работой ряда приборов нагрузка превышает допустимую. Проверьте значение разрешенной силы тока в розетке и максимальную величину на счетчике или выключите один из работающих приборов. • Повреждение в электрической цепи внутри прибора. Обратитесь в авторизованный сервисный центр. |
| Прибор включен, но не работает. На дисплее отображается PF . | <ul style="list-style-type: none"> • Напряжение питания выходит за допустимые пределы. Цикл стирки прерывается на некоторое время и возобновляется автоматически после восстановления подачи электропитания. |
| Прибор выключается во время работы. | <ul style="list-style-type: none"> • Полное отключение электропитания. Цикл стирки прерывается на некоторое время и возобновляется автоматически после восстановления подачи электропитания. |
| На дисплее отображается upd . Все кнопки неактивны, за исключением кнопки включения/выключения. | <ul style="list-style-type: none"> • Прибор автоматически загружает и устанавливает обновление ПО, когда оно доступно. На дисплее отображается upd в течение времени процесса обновления. Дождитесь завершения процесса. Прерванный при выключении прибора процесс обновления возобновится после включения прибора. Обновление ПО не изменяет установленные значения производительности прибора. |

Проверив прибор, выключите и включите его. Если неисправность

появится снова, обратитесь в авторизованный сервисный центр.

Если коды неисправности не описаны в таблице, обратитесь в авторизованный сервисный центр.



ВНИМАНИЕ!



Не рекомендуется пользоваться прибором до полного устранения неисправности. Отключите прибор от электросети и не включайте до тех пор, пока не будете уверены в его технической исправности.

12.1 Продуктовый номер (PNC)



При обращении в авторизованный сервисный центр вам понадобится сообщить продуктовый номер своего прибора.

PNC находится на табличке с техническими данными на дверце прибора. Также можно проверить PNC на панели управления.

Перед проверкой PNC убедитесь, что прибор находится в режиме выбора программы.

1. Одновременно нажмите и удерживайте  и  в течение 3 секунд.

На дисплее отобразится PNC вашего прибора.

2. Для выхода из режима отображения PNC одновременно нажмите и удерживайте  и  в течение 3 секунд.

Дисплей вернется к выбору программ.

12.2 Неудовлетворительные результаты мойки и сушки

| Проблема | Возможная причина и решение |
|--|--|
| Неудовлетворительные результаты мойки. | <ul style="list-style-type: none"> • См. главы «Ежедневное использование», «Советы и рекомендации», а также брошюру с описанием процедур загрузки корзин. • Используйте программу более интенсивной мойки. • Включите опцию SprayZone для мытья посуды более высокой степени загрязненности или посуды со стойкими загрязнениями. • Включите опцию ExtraPower для повышения качества мойки при выбранной программе. • Произведите очистку разбрызгивателя и фильтра. См. главу «Уход и очистка». |
| Неудовлетворительные результаты сушки. | <ul style="list-style-type: none"> • Столовые приборы слишком долго находились в закрытом приборе. Включите функцию AirDry для автоматического открывания дверцы и улучшения качества сушки. • Ополаскиватель отсутствует или дозировка ополаскивателя слишком мала. Наполните дозатор ополаскивателя или повысьте уровень ополаскивания. • Причиной может быть качество ополаскивателя. • Всегда используйте ополаскиватель, даже с таблетированным моющим средством. • Возможно, предметы из пластика потребуются вытереть полотенцем. • Программа не имеет этапа сушки. См. главу «Таблица программ». |

| Проблема | Возможная причина и решение |
|--|--|
| Видны белые потеки или синеватый налет на стаканах и тарелках. | <ul style="list-style-type: none"> • Слишком большое количество выдаваемого ополаскивателя. Уменьшите количество ополаскивателя. • Добавлено слишком большое количество моющего средства. |
| На стаканах и тарелках есть пятна и высохшие капли воды. | <ul style="list-style-type: none"> • Недостаточная дозировка ополаскивателя. Увеличьте количество ополаскивателя. • Причиной может быть качество ополаскивателя. |
| Внутри прибора есть влага. | <ul style="list-style-type: none"> • Это не является признаком неисправности прибора. На стенках прибора конденсируется влага из воздуха. |
| Необычно сильное пенообразование в ходе мойки. | <ul style="list-style-type: none"> • Используйте только моющее средство, специально предназначенное для посудомоечных машин. • Используйте моющее средство другого производителя. • Не ополаскивайте посуду под проточной водой. |
| На столовых приборах есть следы ржавчины. | <ul style="list-style-type: none"> • В воде, используемой для мойки, слишком высоко содержание солей. См. главу «Смягчитель для воды». • Столовые приборы из серебра и нержавеющей стали оказались рядом друг с другом. Не ставьте изделия из серебра и нержавеющей стали рядом друг с другом. |
| По окончании программы в дозаторе остается моющее средство. | <ul style="list-style-type: none"> • Таблетированное моющее средство застряло в дозаторе и не было полностью вымыто водой. • Моющее средство вымывается из дозатора не полностью. Убедитесь в том, что разбрызгиватели не заблокированы и не засорены. • Убедитесь в том, что изделия в корзинах не препятствуют открыванию крышки дозатора моющего средства. |
| Внутри прибора присутствует неприятный запах. | <ul style="list-style-type: none"> • См. главу «Очистка внутренних частей». • Запустите программу Machine Care со средством от накипи или со средством, предназначенным для очистки посудомоечных машин. |

| Проблема | Возможная причина и решение |
|--|---|
| <p>На столовых приборах, внутренней камере и внутренней стороне дверцы образуется известковый налет.</p> | <ul style="list-style-type: none"> • Низкий уровень соли; проверьте индикатор наличия соли. • Крышка емкости для соли неплотно закручена. • Водопроводная вода имеет высокую жесткость. См. главу «Смягчитель для воды». • Использование соли и включение регенерации смягчителя для воды является необходимым даже в случае использования таблетированного моющего средства. См. главу «Смягчитель для воды». • Запустите программу Machine Care со средством от накипи, предназначенным для посудомоечных машин. • В случае образования известкового налета производите очистку прибора с помощью соответствующих моющих средств. • Попробуйте другое моющее средство. • Обратитесь к производителю моющего средства. |
| <p>Сколы, обесцвечивание или помутнение столовых приборов.</p> | <ul style="list-style-type: none"> • Размещайте в прибор только посуду, предназначенную для мытья в посудомоечной машине. • Будьте внимательны при загрузке и разгрузке корзины. Сверяйтесь с брошюрой, описывающей загрузку корзин. • Деликатные предметы укладывайте в верхнюю корзину. • Включите опцию GlassCare для обеспечения бережного мытья стеклянной посуды и предметов, требующих осторожного обращения. |



Другие возможные причины приведены в главах **«Перед первым использованием»**, **«Ежедневное использование»** или **«Советы и рекомендации»**.

12.3 Проблемы с беспроводным подключением

| Проблема | Возможная причина и решение |
|--|---|
| <p>Подключение беспроводного соединения не выполнено.</p> | <ul style="list-style-type: none"> • Неверный идентификатор беспроводной сети или пароль. Отмените настройку и запустите ее снова, чтобы ввести правильные учетные данные. См. раздел «Беспроводное подключение». • Возникла проблема с сигналом беспроводной сети. Проверьте беспроводную сеть и роутер. Перезагрузите роутер. • Слабый уровень сигнала беспроводной сети. Переместите роутер ближе к посудомоечной машине. • Беспроводной сети мешают помехи от микроволновой печи, размещенной рядом с посудомоечной машиной. Выключите микроволновую печь. • В случае дальнейших проблем с беспроводной сетью обратитесь к провайдеру услуг беспроводной связи. |
| <p>Приложению не удается подключиться к посудомоечной машине.</p> | <ul style="list-style-type: none"> • Возникла проблема с сигналом беспроводной сети. Проверьте беспроводную сеть и роутер. Перезагрузите роутер. • Убедитесь, что мобильное устройство подключено к сети. • Был установлен новый роутер или изменена его конфигурация. Снова настройте посудомоечную машину и мобильное устройство. См. раздел «Беспроводное подключение». • В случае дальнейших проблем с беспроводной сетью обратитесь к провайдеру услуг беспроводной связи. |
| <p>Приложение не может подключиться к посудомоечной машине через какую-либо другую сеть, кроме вашей домашней беспроводной сети. Индикатор  WiFi мигает.</p> | <ul style="list-style-type: none"> • Связь с облаком потеряна. Дождитесь восстановления соединения. |
| <p>Приложению часто не удается подключиться к посудомоечной машине.</p> | <ul style="list-style-type: none"> • Беспроводной сети мешают помехи от микроволновой печи, размещенной рядом с посудомоечной машиной. Выключите микроволновую печь. Не используйте микроволновую печь и дистанционный запуск одновременно. • Слабый уровень сигнала беспроводной сети. Переместите роутер как можно ближе к посудомоечной машине или рассмотрите возможность приобретения беспроводного удлинителя диапазона. |

13. ТЕХНИЧЕСКИЕ ДАННЫЕ

| | | |
|---|--|-----------------------|
| Размеры | Ширина / высота / глубина (мм) | 596 / 818 - 898 / 550 |
| Подключение к электросети ¹⁾ | Напряжение (В) | 200 - 240 |
| | Частота (Гц) | 50 - 60 |
| Давление поступающей воды | бар (минимум и максимум) | 0.5 - 8 |
| | МПа (минимум и максимум) | 0.05 - 0.8 |
| Подача воды | Холодная вода или горячая вода ²⁾ | макс. 60 °С |
| Вместимость | Количество комплектов посуды | 15 |
| Потребляемая мощность | При оставлении во включенном состоянии (Вт) | 5.0 |
| | В отключенном состоянии (Вт) | 0.50 |

¹⁾ Другие значения приведены на табличке с техническими данными.

²⁾ Если горячая вода подается из системы, использующей альтернативный источник энергии (например, солнечные панели), подключайте машину к водопроводу горячей воды, чтобы снизить потребление энергии.

14. ОХРАНА ОКРУЖАЮЩЕЙ СРЕДЫ

Материалы с символом  следует сдавать на переработку. Положите упаковку в соответствующие контейнеры для сбора вторичного сырья. Принимая участие в переработке старого электробытового оборудования, Вы помогаете защитить окружающую среду и здоровье человека. Не выбрасывайте

вместе с бытовыми отходами бытовую технику, помеченную символом . Прибор следует доставить в место раздельного накопления и сбора отходов потребления или в пункт сбора использованной бытовой техники для последующей утилизации.



Класс энергетической эффективности в Российской Федерации: А

Дата изготовления изделия указана в его серийном номере, где первая цифра номера соответствует последней цифре года изготовления, а вторая и третья цифры – порядковому номеру недели. Например, серийный номер 14512345 означает, что изделие изготовлено на сорок пятой неделе 2021 года.

Изготовитель: Electrolux Appliances AB, St. Göransgatan 143, 105 45 Stockholm, Швеция

Импортер и уполномоченная изготовителем организация:
ООО "Электролюкс Рус", Кожвнический проезд 1, 115114,
Москва, тел.: 8-800-444-444-8

Изготовлено в Италии

ЗМІСТ

| | |
|--------------------------------------|----|
| 1. ІНФОРМАЦІЯ З ТЕХНІКИ БЕЗПЕКИ..... | 40 |
| 2. ІНСТРУКЦІЇ З ТЕХНІКИ БЕЗПЕКИ..... | 42 |
| 3. ОПИС ВИРОБУ..... | 44 |
| 4. ПАНЕЛЬ КЕРУВАННЯ..... | 45 |
| 5. ВИБІР ПРОГРАМИ..... | 46 |
| 6. ОСНОВНІ НАЛАШТУВАННЯ | 49 |
| 7. БЕЗДРОТОВЕ ПІДКЛЮЧЕННЯ..... | 52 |
| 8. ПЕРЕД ПЕРШИМ ВИКОРИСТАННЯМ..... | 54 |
| 9. ЩОДЕННЕ ВИКОРИСТАННЯ..... | 55 |
| 10. ПОРАДИ І РЕКОМЕНДАЦІЇ..... | 58 |
| 11. ДОГЛЯД І ЧИЩЕННЯ..... | 61 |
| 12. УСУНЕННЯ НЕСПРАВНОСТЕЙ..... | 64 |
| 13. ТЕХНІЧНА ІНФОРМАЦІЯ..... | 71 |

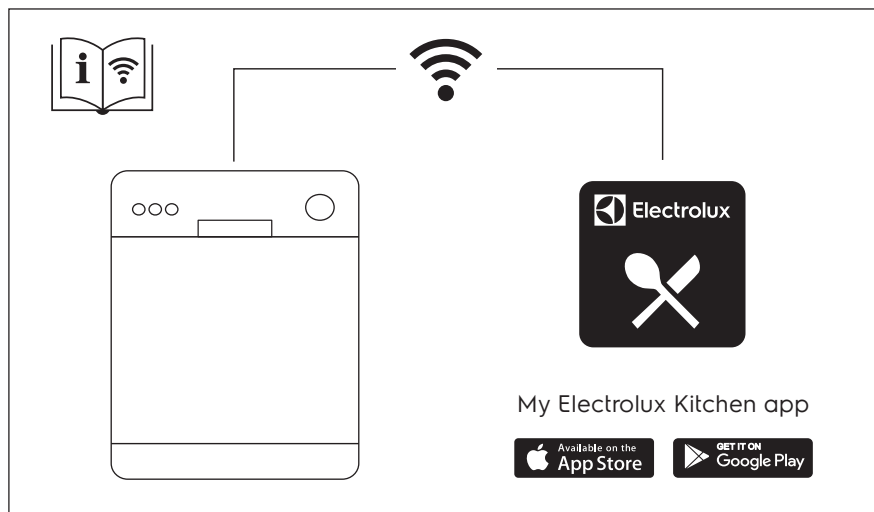

МИ ДУМАЄМО ПРО ВАС

Дякуємо, що придбали прилад Electrolux. Обраний вами виріб створено на основі багаторічного професійного досвіду та інновацій. Оригінальний і стильний — його сконструйовано з думкою про вас. Тому під час його використання ви можете бути впевнені в тому, що щоразу отримуватимете відмінні результати.

Ласкаво просимо до Electrolux.

Відвідайте наш веб-сайт, щоб:



Отримати поради з використання, брошури, інструкції з усунення несправностей, інформацію щодо сервісу та ремонту:

www.electrolux.com/support



Зареєструвати свій продукт для кращого обслуговування:

www.registerelectrolux.com



Придбати аксесуари, витратні матеріали й оригінальні запчастини для вашого приладу:

www.electrolux.com/shop

ДОПОМОГА КЛІЄНТАМ ТА ОБСЛУГОВУВАННЯ

Використовуйте лише оригінальні запасні частини.

Звертаючись до нашого авторизованого сервісного центру, необхідно мати таку інформацію: модель, номер виробу, серійний номер.

Інформацію можна знайти на таблиці з технічними даними.

⚠ Попередження / Важлива інформація про безпеку

ℹ Загальна інформація та рекомендації

📄 Інформація щодо захисту навколишнього середовища

Може змінитися без оповіщення.

1. ⚠ ІНФОРМАЦІЯ З ТЕХНІКИ БЕЗПЕКИ

Перед установкою та експлуатацією приладу слід уважно прочитати інструкцію користувача. Виробник не несе відповідальності за травми або збитки через неправильне встановлення або використання.

Інструкції з експлуатації слід зберігати в безпечному і доступному місці з метою користування в майбутньому.

1.1 Безпека дітей і вразливих осіб

- Діти від 8 років та особи з обмеженими фізичними, сенсорними або психічними можливостями чи недостатнім досвідом і знаннями можуть користуватися цим приладом лише під наглядом,

або за умови попереднього отримання інструкцій з безпечного користування приладом та розуміння пов'язаних з цим ризиків.

- Діти віком від 3 до 8 років та особи з важкою та комплексною непрацездатністю можуть перебувати поблизу приладу лише за умови, якщо знаходяться під безперервним спостереженням.
- Не слід залишати дітей до 3 років поблизу приладу без постійного нагляду.
- Не дозволяйте дітям бавитися з приладом.
- Тримайте мийні засоби в недоступному для дітей місці.
- Не дозволяйте дітям та домашнім тваринам знаходитися поблизу приладу при відчинених дверцятах.
- Чищення або обслуговування приладу дітьми дозволяється лише під наглядом.

1.2 Загальна безпека

- Цей прилад призначено для використання в побутових і аналогічних сферах, таких як:
 - у фермерських будинках, на кухнях магазинів, офісів та інших робочих середовищ;
 - клієнтами готелів, мотелів, кафе та інших житлових приміщень.
- Не змінюйте технічні специфікації цього приладу.
- Робочий тиск води (мінімальний і максимальний) має бути в діапазоні 0.5 (0.05) / 8 (0.8) бар (МПа)
- Не перевищуйте максимальне значення 15 кількості комплектів посуду.
- Щоб уникнути небезпеки в разі пошкодження електричного кабелю, його заміну має здійснювати представник виробника чи його авторизованого сервісного центру або інша кваліфікована особа.
- **ПОПЕРЕДЖЕННЯ!** Ножі та інші предмети з гострими кінчиками треба завантажувати до кошика кінчиками донизу або розміщувати горизонтально.

- Не залишайте прилад із відкритими дверцятами без нагляду, щоб випадково не наступити на них.
- Перш ніж виконувати технічне обслуговування, вимкніть пристрій і вийміть вилку з розетки.
- Не використовуйте струмінь води та/або пари високого тиску для очищення приладу.
- Якщо в нижній частині приладу є вентиляційні отвори, їх не можна закривати, наприклад, килимом.
- Прилад слід підключати до водопроводу за допомогою набору нових шлангів із комплекту поставки. Повторно використовувати набір старих шлангів не можна.

2. ІНСТРУКЦІЇ З ТЕХНІКИ БЕЗПЕКИ

2.1 Встановлення



ПОПЕРЕДЖЕННЯ!

Установлювати цей прилад повинен лише кваліфікований фахівець.

- Повністю зніміть упаковку.
- Не встановлюйте й не використовуйте пошкоджений прилад.
- Не користуйтеся приладом, доки його не буде безпечно встановлено у вбудовану конструкцію.
- Дотримуйтеся інструкцій зі встановлення, що постачаються разом із приладом.
- Будьте обережні під час переміщення приладу, оскільки він важкий. Використовуйте захисні рукавички та взуття, що постачається в комплекті.
- Не встановлюйте прилад і не користуйтеся ним у приміщеннях, де температура нижче 0 °С.
- Встановлюйте прилад у безпечному підходящому місці, що відповідає вимогам зі встановлення.



www.youtube.com/electrolux
www.youtube.com/aeg

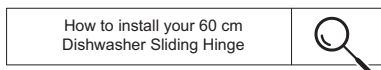

2.2 Підключення до електромережі



ПОПЕРЕДЖЕННЯ!

Існує ризик займання та ураження електричним струмом.

- Прилад повинен бути заземленим.
- Переконайтеся в тому, що параметри на табличці з технічними даними сумісні з електричними параметрами електроживлення від мережі.
- Завжди використовуйте правильно встановлену протиударну розетку.
- Не використовуйте розгалужувачі, перехідники й подовжувачі.
- Будьте обережні, аби не пошкодити штепсельну вилку та кабель. Якщо кабель живлення потребує заміни, зверніться до нашого сервісного центру.
- Вставляйте штепсельну вилку в розетку електроживлення лише після закінчення установки.

Переконайтеся, що після установки є вільний доступ до розетки електроживлення.

- Не тягніть за кабель живлення, щоб відключити прилад з мережі. Завжди вимикайте, витягаючи штепсельну вилку.
- Пристрій оснащено електричною вилкою на 13 А. Якщо необхідно замінити запобіжник в електричній вилці, установлюйте тільки запобіжник 13 А ASTA (BS 1362) (лише для Великобританії та Ірландії).

2.3 Підключення до водопроводу

- Не допускайте пошкодження шлангів.
- Перед тим, як під'єднати прилад до нових труб або труб, що не використовувалися тривалий час, чи якщо проводилися ремонтні роботи або встановлювалися нові пристрої (лічильники води тощо), спустіть воду, доки вона не буде чистою й прозорою.
- Під час першого використання приладу й після першого використання переконайтеся у відсутності видимих витоків води.
- Впускний шланг оснащено запобіжним клапаном і каналом із внутрішнім кабелем живлення.

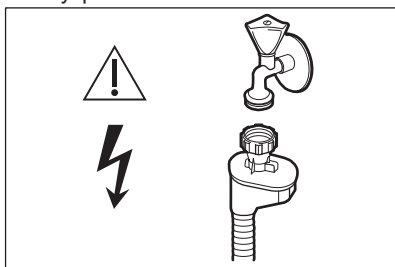

ПОПЕРЕДЖЕННЯ!
Висока напруга.

- У разі пошкодження впускного шланга негайно закрийте водопровідний кран і вийміть штепсельну вилку з розетки. Для заміни впускного шланга звертайтеся до авторизованого сервісного центру.

2.4 Користування

- Не кладіть усередину приладу, поряд із ним або на нього легкозаймисті речовини чи предмети, змочені в легкозаймистих речовинах.
- Мийні засоби для посудомийної машини є небезпечними. Дотримуйтеся інструкцій з безпеки, що зазначені на упаковці мийного засобу.
- Не пийте і не грайтеся з водою у приладі.
- Не виймайте посуд із приладу до завершення програми. Певна кількість мийного засобу може залишатися на посуді.
- Не кладіть речі і не натискайте на відчинені дверцята приладу.
- Під час виконання програми прилад може випускати гарячу пару.

2.5 Внутрішня підсвітка



ПОПЕРЕДЖЕННЯ!

Існує ризик поранення.

- Цей прилад обладнаний внутрішнім освітленням, яке вмикається при відкриванні дверцят і згасає, коли дверцята зачинені.
- Щоб замінити внутрішнє освітлення, зверніться до авторизованого сервісного центру.

2.6 Сервіс

- Для ремонту приладу звертайтеся до авторизованого сервісного центру. Використовуйте лише оригінальні запасні частини.
- Зверніть увагу, що самостійний або непрофесійний ремонт може мати наслідки для безпеки та призвести до втрати гарантії.
- Стосовно ламп всередині цього виробу та запасних ламп, що продаються окремо: Ці лампи призначені для використання у побутових приладах з екстремальними фізичними умовами, такими як температура, вологість, або призначені для надання інформації про стан роботи приладу. Вони не призначені для використання з

іншою метою та не придатні для освітлення побутових приміщень.

2.7 Утилізація



ПОПЕРЕДЖЕННЯ!

Існує небезпека задушення.

- Відключіть прилад від електромережі.
- Відріжте кабель живлення і викиньте його.

- Зніміть замок із дверцят, щоб уникнути запирання дітей і домашніх тварин у приладі.

Цей продукт по змісту небезпечних речовин відповідає вимогам Технічного регламенту обмеження використання деяких небезпечних речовин в електричному та електронному обладнанні (постанова Кабінета Міністрів України №1057 від 3 грудня 2008р.)

3. ОПИС ВИРОБУ

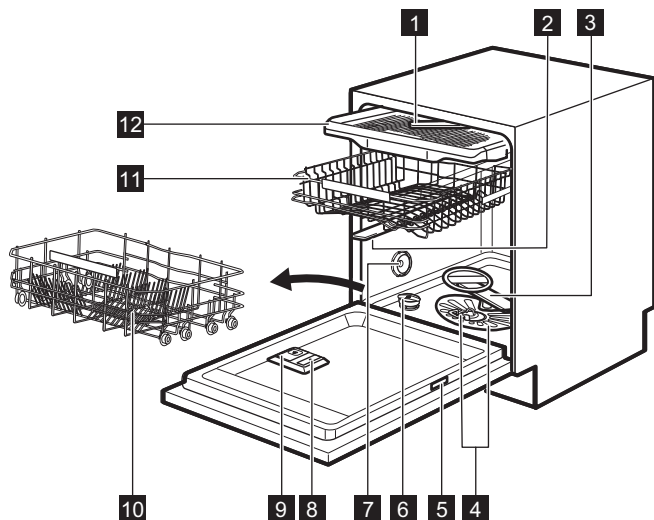

- 1** Стельовий розпилювач
- 2** Верхній розпилювач
- 3** Нижній розпилювач
- 4** Фільтри
- 5** Табличка з технічними даними
- 6** Контейнер для солі
- 7** Вентиляційний отвір

- 8** Дозатор для ополіскувача
- 9** Дозатор мийного засобу
- 10** Нижній кошик
- 11** Верхній кошик
- 12** Лоток для столового приладдя

3.1 Beam-on-Floor

Beam-on-Floor – це функція, яка відображає світло на підлогу під приладом.

- Червоне світло вмикається, коли розпочинається виконання

програми. Воно світиться протягом усього часу програми.

- Зелене світло вмикається, коли програму завершено.
- Червоне світло мигтить у разі несправності приладу.

i Beat-on-Floor згасає, якщо прилад вимкнено.

3.2 Внутрішня підсвітка

Прилад обладнано внутрішньою лампочкою. Вона загорається при

відкритті дверцят або вмиканні приладу при відкритих дверцятах.

Лампочка згасає при закритті дверцят або вимиканні приладу. Інакше вона вимикається автоматично через деякий час для заощадження енергії.

4. ПАНЕЛЬ КЕРУВАННЯ

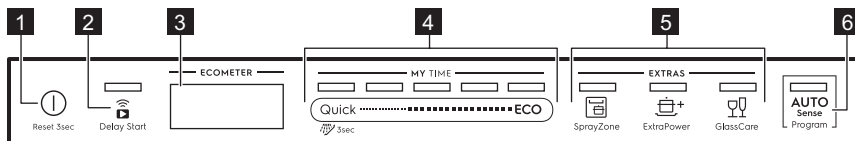

- 1** Кнопка Увімк./Вимк./Скинути
- 2** Кнопка Delay Start / кнопка Дистанційний запуск
- 3** Дисплей

- 4** Панель вибору MY TIME
- 5** Кнопки EXTRAS
- 6** Кнопка програми AUTO Sense

4.1 Дисплей

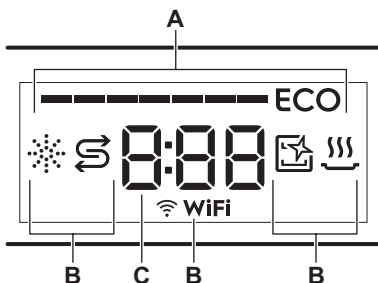

- A.** ECOMETER
- B.** Індикатори
- C.** Індикатор часу

4.2 ECOMETER





ECOMETER показує як вибір програми впливає на споживання енергії і води. Чим більше світиться смужок, тим нижче споживання.

ECO показує найбільш екологічний вибір програми для посуду із середнім рівнем забруднення.

4.3 Індикатори

| Індикатор | Опис |
|-----------|---|
| | Індикатор ополіскувача. Горить, коли дозатор для ополіскувача потрібно наповнити. Див. розділ «Перед першим користуванням». |
| | Індикатор солі. Горить, коли контейнер для солі потрібно заповнити. Див. розділ «Перед першим користуванням». |

| Індикатор | Опис |
|---|--|
|  | Індикатор Machine Care. Горить, коли потрібно очистити внутрішню камеру приладу за допомогою програми Machine Care. Див. розділ « Догляд та очищення ». |
|  | Індикатор фази сушіння. Світиться, коли вибрано програму з фази сушіння. Блімає, коли виконується фаза сушіння. Див. розділ « Вибір програми ». |
|  | Індикатор Wi-Fi. Горить у разі ввімкнення бездротового підключення. Див. розділ « Бездротове підключення ». |

5. ВИБІР ПРОГРАМИ

5.1 MY TIME

За допомогою панелі вибору MY TIME можна встановити придатний цикл миття з огляду на тривалість виконання програми — від 30 хвилин до чотирьох годин.

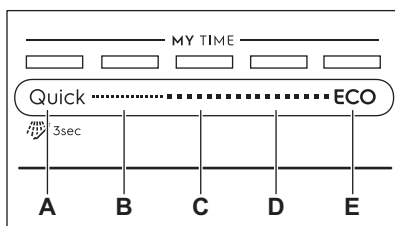

- A. • **Quick** — це найкоротша програма (**30min**), яка підходить для миття посуду зі свіжим і нестійким брудом.
-  **Попереднє ополіскування (15min)** — програма для змивання з посуду залишків їжі. Це запобігає появі запахів у приладі. Не використовуйте мийний засіб для цієї програми.
- B. **1h** — програма для миття посуду зі свіжим або трохи присохлим брудом.
- C. **1h 30min** — програма для миття й сушіння посуду зі звичайним ступенем забруднення.
- D. **2h 40min** — програма для миття й сушіння посуду з високим ступенем забруднення.
- E. **ECO** — найтриваліша програма (**4h**), яка забезпечує найефективніше споживання енергії й води для посуду та

столових приборів зі звичайним ступенем забруднення. Це стандартна програма для дослідницьких установ.

5.2 EXTRAS

Вибір програми можна пристосувати відповідно до ваших потреб, увімкнувши EXTRAS.

SprayZone

 SprayZone покращує результати миття, збільшуючи тиск і температуру води, а також час миття. Опція діє у спеціальній зоні в нижньому кошику. SprayZone підходить для миття посуду із складним забрудненням, наприклад, каstrуль, сковорідок та форм для запікання.



УВАГА

Подбайте про те, щоб предмети, розташовані в зоні SprayZone, не перешкоджали рухові верхнього розпилювача.

ExtraPower

 ExtraPower покращує результати миття обраної програми. Ця опція збільшує температуру і тривалість миття.

GlassCare

 GlassCare забезпечує особливий догляд за делікатним посудом. Ця опція запобігає швидким змінам температури миття обраної програми на знижує її до 45 °С. Це захищає скло, зокрема, від пошкоджень.

Прилад автоматично визначає ступінь забруднення й кількість посуду в кошиках. Вона регулює температуру й кількість води, а також тривалість виконання програми.

5.3 AUTO Sense

Програма AUTO Sense автоматично налаштовує цикл миття відповідно до типу завантаження.

5.4 Огляд програм

| Програма | Тип завантаження | Ступінь забруднення | Фази програми | EXTRAS |
|---|--|--|--|--|
| Quick | <ul style="list-style-type: none"> • Посуд • Столові прибори | <ul style="list-style-type: none"> • Свіже | <ul style="list-style-type: none"> • Миття 50 °С • Проміжне полоскання • Остаточне полоскання 45 °С • AirDry | <ul style="list-style-type: none"> • ExtraPower • GlassCare • SprayZone |
|  Попереднє ополіскування | <ul style="list-style-type: none"> • Усі типи завантаження | <ul style="list-style-type: none"> • Усі ступені забруднення | <ul style="list-style-type: none"> • Попереднє миття | EXTRAS не застосовується до цієї програми. |
| 1h | <ul style="list-style-type: none"> • Посуд • Столові прибори | <ul style="list-style-type: none"> • Свіже • Злегка присохле | <ul style="list-style-type: none"> • Миття 60 °С • Проміжне полоскання • Остаточне полоскання 50 °С • AirDry | <ul style="list-style-type: none"> • ExtraPower • GlassCare • SprayZone |
| 1h 30min | <ul style="list-style-type: none"> • Посуд • Столові прибори • Каструлі • Сковорідки | <ul style="list-style-type: none"> • Звичайне • Злегка присохле | <ul style="list-style-type: none"> • Миття 60 °С • Проміжне полоскання • Остаточне полоскання 55 °С • Сушіння • AirDry | <ul style="list-style-type: none"> • ExtraPower • GlassCare • SprayZone |
| 2h 40min | <ul style="list-style-type: none"> • Посуд • Столові прибори • Каструлі • Сковорідки | <ul style="list-style-type: none"> • Від звичайного до сильного • Присохле | <ul style="list-style-type: none"> • Попереднє миття • Миття 60 °С • Проміжне полоскання • Остаточне полоскання 60 °С • Сушіння • AirDry | <ul style="list-style-type: none"> • ExtraPower • GlassCare • SprayZone |

| Програма | Тип завантаження | Ступінь забруднення | Фази програми | EXTRAS |
|--------------|--|---|---|--|
| ECO | <ul style="list-style-type: none"> • Посуд • Столові прибори • Каструлі • Сковорідки | <ul style="list-style-type: none"> • Звичайне • Злегка присохле | <ul style="list-style-type: none"> • Попереднє миття • Миття 50 °C • Проміжне полоскання • Остаточне полоскання 55 °C • Сушіння • AirDry | <ul style="list-style-type: none"> • ExtraPower • GlassCare • SprayZone |
| AUTO Sense | <ul style="list-style-type: none"> • Посуд • Столові прибори • Каструлі • Сковорідки | Програма адаптується до всіх ступенів забруднення. | <ul style="list-style-type: none"> • Попереднє миття • Миття 50 - 60 °C • Проміжне полоскання • Остаточне полоскання 60 °C • Сушіння • AirDry | EXTRAS не застосовується до цієї програми. |
| Machine Care | <ul style="list-style-type: none"> • Без завантаження | Для програма очищує прилад всередині. | <ul style="list-style-type: none"> • Миття 70 °C • Проміжне полоскання • Останнє полоскання • AirDry | EXTRAS не застосовується до цієї програми. |

Показники споживання

| Програма 1) 2) | Вода (л) | Електроенергія (кВт-год) | Тривалість (хв) |
|-------------------------|-------------|--------------------------|-----------------|
| Quick | 9.5 - 11.6 | 0.52 - 0.64 | 30 |
| Попереднє ополіскування | 4.3 - 5.3 | 0.01 - 0.04 | 15 |
| 1h | 10.5 - 12.9 | 0.92 - 1.06 | 60 |
| 1h 30min | 11.6 - 14.2 | 1.00 - 1.15 | 90 |
| 2h 40min | 11 - 13.5 | 1.12 - 1.26 | 160 |
| ECO | 11 | 0.761 | 241 |
| AUTO Sense | 10.4 - 13.3 | 0.76 - 1.22 | 120 - 170 |
| Machine Care | 9.7 - 11.8 | 0.60 - 0.73 | 60 |

1) Показники залежать від тиску й температури води, коливання напруги в електромережі, вибраних опцій, кількості посуду та ступеня забруднення.

2) Значення для програм, крім ECO, є лише орієнтовними.

Інформація для дослідницьких установ

Щоб отримати необхідну інформацію щодо проведення функціональних випробувань (наприклад, відповідно до стандарту EN60436), надішліть електронний лист на таку адресу:

info.test@dishwasher-production.com

У своєму запиті зазначте цифровий код виробу (PNC), який можна знайти на таблиці з технічними даними.

У разі виникнення будь-яких інших запитань щодо вашої посудомийної машини див. сервісну книжку, що постачається разом із приладом.

6. ОСНОВНІ НАЛАШТУВАННЯ

Ви можете налаштувати прилад, змінюючи основні параметри відповідно до ваших потреб.

| Номер | Налаштування | Значення | Опис ¹⁾ |
|-------|-------------------------------|---|---|
| 1 | Жорсткість води | Від рівня 1L до рівня 10L (за промовчанням: 5L) | Налаштуйте рівень пом'якшення відповідно до жорсткості води у вашій місцевості. |
| 2 | Рівень ополіскувача | Від рівня 0A до рівня 6A (за промовчанням: 4A) | Налаштуйте рівень ополіскувача відповідно до необхідного дозування. |
| 3 | Звук при завершенні | On Off (за промовчанням) | Увімкнення та вимкнення звукового сигналу після завершення програми. |
| 4 | Автоматичне відкриття дверцят | On (за промовчанням) Off | Увімкнення або вимкнення AirDry. |
| 5 | Сигнали кнопок управління | On (за промовчанням) Off | Увімкнення або вимкнення сигналів кнопок при натисненні. |
| 6 | Останній вибір програми | On Off (за промовчанням) | Увімкнення або вимкнення автоматичного вибору останньої використовуваної програми та опцій. |

¹⁾ Додаткова інформація наведена у цьому розділі.

Основні параметри можна змінити в режимі налаштування.

Коли прилад перебуває в режимі налаштування, смужки ECOMETER відображають доступні налаштування. Для кожного налаштування мигтить відповідна смужка ECOMETER.

Порядок основних параметрів, представлених у таблиці, також є порядком налаштувань на ECOMETER:

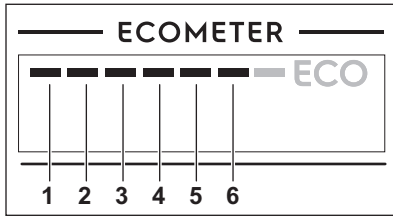

6.1 Режим налаштування

Навігація в режимі налаштувань

Навігація в режимі налаштувань здійснюється з використання панелі вибору MY TIME.

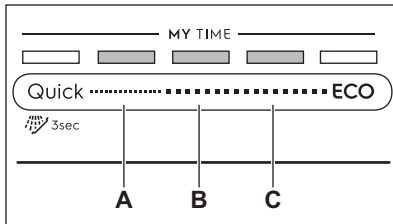

- A. Кнопка **Назад**
- B. Кнопка **ОК**
- C. Кнопка **Далі**

Для переходу між основними налаштуваннями та зміни їхніх значень використовуйте **Назад** або **Далі**.

Для входу у вибране налаштування та підтвердження його значення натискайте **ОК**.

Вхід у режим налаштування

У режим налаштування можна увійти перед початком програми. Під час виконання програми неможливо увійти в режим налаштування.

Для входу в режим налаштування натисніть і утримуйте одночасно

Quick і **ECO** впродовж приблизно 3 секунд.

Світлитимуться індикатори, пов'язані з **Назад**, **ОК** та **Далі**.

Зміна налаштування

Переконайтеся, що прилад перебуває у режимі налаштування.

1. За допомогою **Назад** або **Далі** оберіть смужку **ECOMETER**, що відповідає бажаному параметру.
 - Смужка **ECOMETER**, що відповідає обраному параметру, мигатиме.
 - На дисплеї відображається поточне налаштування.
2. Натисніть **ОК**, щоб ввести налаштування.
 - Смужка **ECOMETER**, що відповідає обраному параметру, світитиметься. Інші смужки вимкнено.
 - Поточне значення налаштування мигатиме.
3. Натисніть **Назад** або **Далі**, щоб змінити значення.
4. Натисніть **ОК** для підтвердження налаштування.
 - Нове налаштування збережено.
 - Прилад повертається до переліку основних налаштувань.
5. Натисніть і утримуйте одночасно **Quick** і **ECO** впродовж приблизно 3 секунд, щоб вийти з режиму налаштування.

Прилад повертається в режим вибору програм.

Збережені налаштування залишають дієними до наступного внесення змін.

6.2 Пом'якшувач води

Пом'якшувач води видаляє з води мінеральні речовини, які погіршують якість миття та скорочують термін експлуатації приладу.

Чим вище вміст цих мінеральних речовин, тим жорсткіше вода. Жорсткість води вимірюється шкалою еквівалентів.

Пом'якшувач води необхідно відрегулювати відповідно до рівня жорсткості води у вашому регіоні. Для того щоб дізнатися про рівень жорсткості води у своєму регіоні, зверніться до місцевого органу водопостачання. Важливо

налаштувати відповідний рівень пом'якшувача води для забезпечення високих результатів прання.



Пом'якшення жорсткої води збільшує споживання води та енергії, а також тривалість виконання програми. Чим вищий рівень пом'якшувача води, тим вище споживання та довше тривалість програми.

Жорсткість води

| Німецькі градуси (°dH) | Французькі градуси (°fH) | ммоль/л | Градуси Кларка | Рівень пом'якшувача води |
|------------------------|--------------------------|-----------|----------------|--------------------------|
| 47 - 50 | 84 - 90 | 8.4 - 9.0 | 58 - 63 | 10 |
| 43 - 46 | 76 - 83 | 7.6 - 8.3 | 53 - 57 | 9 |
| 37 - 42 | 65 - 75 | 6.5 - 7.5 | 46 - 52 | 8 |
| 29 - 36 | 51 - 64 | 5.1 - 6.4 | 36 - 45 | 7 |
| 23 - 28 | 40 - 50 | 4.0 - 5.0 | 28 - 35 | 6 |
| 19 - 22 | 33 - 39 | 3.3 - 3.9 | 23 - 27 | 5 1) |
| 15 - 18 | 26 - 32 | 2.6 - 3.2 | 18 - 22 | 4 |
| 11 - 14 | 19 - 25 | 1.9 - 2.5 | 13 - 17 | 3 |
| 4 - 10 | 7 - 18 | 0.7 - 1.8 | 5 - 12 | 2 |
| <4 | <7 | <0.7 | < 5 | 1 2) |

1) Заводське налаштування.

2) Не використовуйте сіль на цьому рівні.

Незалежно від типу миючого засобу, що використовується, встановіть належний рівень жорсткості води, щоб індикатор додавання солі залишався активним.



Багатофункціональні таблетовані миючі засоби, що містять сіль, недостатньо ефективні, щоб пом'якшити жорстку воду.

Коли контейнер для ополіскувача стає порожнім, активується відповідний індикатор, який повідомляє про необхідність поповнити запаси ополіскувача. Якщо результати сушіння з використанням лише багатофункціонального миючого засобу є задовільними, дозатор та індикатор можна вимкнути. Проте заради найкращих результатів сушіння рекомендується завжди використовувати ополіскувач та не вимикати індикатор ополіскувача.

Щоб вимкнути дозатор та індикатор ополіскувача встановіть рівень ополіскувача на 0A.

6.3 Рівень ополіскувача

Завдяки ополіскувачу посуд висихає без розводів та плям. Він автоматично використовується під час фази гарячого полоскання. Можна задавати дозування ополіскувача.

6.4 Звук при завершенні

Можна активувати звуковий сигнал, який лунає, коли завершується виконання програми.

i Звукові сигнали також лунають у разі збоїв у роботі приладу. Ці сигнали не можна деактивувати.

6.5 AirDry

AirDry покращує результати сушіння. Дверцята приладу автоматично відчиняються під час фази сушіння й залишаються відчиненими.

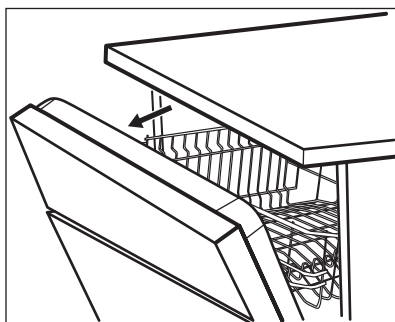

AirDry автоматично активується з усіма програмами, за винятком Попереднє ополіскування.

Тривалість фази сушіння й час відчинення дверцят залежать від вибраної програми та опцій.

Коли AirDry відчиняє дверцята, на дисплеї відображається час, що залишився до завершення виконання програми.

! **УВАГА**
Не намагайтеся зачинити дверцята приладу протягом 2 хвилин після автоматичного відчинення. Це може призвести до пошкодження приладу.

! **УВАГА**
Якщо діти мають доступ до приладу, рекомендуємо вимкнути AirDry. Автоматичне відчинення дверцят може становити небезпеку.

i Коли функція AirDry відчиняє дверцята, Beat-on-Floor може не бути повністю видно. Щоб дізнатися, чи завершено виконання програми, погляньте на панель керування.

6.6 Сигнали кнопок управління

При натисненні кнопок на панелі управління чути звук клацання. Цей звук можна вимкнути.

6.7 Вибір останньої програми

Можна встановити автоматичний вибір останньої використовуваної програми та опцій.

Зберігається остання програма, яка була завершена перед вимкненням приладу. Потім вона обирається автоматично після увімкнення приладу.

Якщо функція вибору останньої програми вимкнена, програмою за промовчанням є ECO.

7. БЕЗДРОТОВЕ ПІДКЛЮЧЕННЯ

Ви можете підключити свою посудомийну машину до домашньої бездротової мережі, а потім під'єднати

її до вашого мобільного пристрою в додатку My Electrolux Kitchen. Ця функціональна можливість дозволяє

вам дистанційно керувати та відстежувати роботу посудомийної машини.

My Electrolux Kitchen додаток можна завантажити з App store на вашому мобільному пристрої. Додаток сумісний з операційними системами iOS і Android. Перевірте сумісні версії операційних систем в app store.

| Параметри модуля Wi-Fi | |
|------------------------|--|
| Модуль Wi-Fi | NIU5-50 |
| Частота/протокол | Wi-Fi: 2,4 ГГц/802,11 b-g-n |
| | Wi-Fi: 5 ГГц 1)/802,11 a-n (для застосування лише в приміщеннях) |
| | Bluetooth Low Energy 5.0: 2,4 ГГц/DSSS |
| Максимальна потужність | Wi-Fi 2,4 ГГц: <20 дБм |
| | Wi-Fi 5 ГГц: <23 дБм |
| | Bluetooth Low Energy 5.0:<20 дБм |
| Шифрування | WPA, WPA2 |

1) 5150 – 5350 МГц; 5650 – 5725 МГц

7.1 Як підключити посудомийну машину до мережі і додатку

Для підключення посудомийної машини вам потрібні:

- бездротова мережа з виходом в Інтернет,
- мобільний пристрій, підключений до бездротової мережі.

1. Запустити My Electrolux Kitchen додаток на вашому мобільному пристрої та виконуйте інструкції у додатку. Після входу в додаток активуйте бездротове підключення у вашій посудомийній машині.
2. Щоб активувати бездротове з'єднання, одночасно натисніть і

утримуйте кнопки  та Quick протягом 2 секунд.

- Блимає індикатор  **WiFi**.
 - На дисплеї відображається **On** декілька секунд, а потім **AP**.
 - Усі кнопки неактивні, крім кнопки ввімкнення/вимкнення.
3. Коли з'явиться відповідний запит, введіть облікові дані домашньої мережі в додаток My Electrolux Kitchen.



Якщо облікові дані не введені, посудомийна машина скасовує програму через деякий час та повертається до вибору програми.

Якщо з'єднання пройшло успішно, індикатор  **WiFi** світиться постійно, а літери **AP** згасають. Прилад повертається в режим вибору програм. Див. розділ «Щоденне користування» для увімкнення дистанційного запуску.



Якщо підключення не вдалося встановити або на дисплеї відображається **upd**, зверніться до розділу «Усунення проблем».

Якщо потрібно скасувати цю процедуру, вимкніть і знову ввімкніть прилад.

7.2 Вимкнення бездротового підключення

Натисніть та утримуйте одночасно  і Quick впродовж 2 секунд.

- Індикатор  **WiFi** гасне.
- На дисплеї відображається **Off** декілька секунд.
- Прилад повертається в режим вибору програм.

7.3 Увімкнення бездротового підключення

Натисніть та утримуйте одночасно  і Quick впродовж 2 секунд.

- Індикатор  **WiFi** горить.

- На дисплеї відображається **On** декілька секунд.
- Прилад повертається в режим вибору програм.

Див. розділ **«Щоденне користування»** для увімкнення дистанційного запуску.

7.4 Скидання облікових даних мережі

Якщо потрібно підключитися до іншої бездротової мережі або оновити облікові дані поточної мережі, скиньте налаштування облікових даних мережі.

Натисніть та утримуйте одночасно  і **Quick** впродовж приблизно 5 секунд.

- На дисплеї відображається **Off** а потім --- декілька секунд.
- Індикатор  **WiFi** гасне.
- Прилад повертається в режим вибору програм.

Підключіть посудомийну машину до мережі і додатку для введення даних нової мережі. Зверніться до інструкцій, зазначених раніше в цьому розділі.

8. ПЕРЕД ПЕРШИМ ВИКОРИСТАННЯМ

1. **Перевірте, чи поточний рівень пом'якшувача води відповідає жорсткості води вашого водопостачальника. Якщо ні, налаштуйте рівень пристрою для пом'якшення води.**
2. Засипте сіль у контейнер для солі.
3. Залийте ополіскувач у дозатор ополіскувача.
4. Відкрийте водопровідний кран.
5. Запустіть програму Quick, щоб видалити залишки, що могли залишитися від процесу виробництва. Не застосовуйте миючий засіб і не кладіть посуд у кошики.

Після запуску програми може знадобитися до 5 хвилин для заряджання смоли у пристрої для пом'якшення води. Програма миття запуститься лише після завершення цієї процедури. Процедура періодично повторюється.

8.1 Контейнер для солі



УВАГА

Використовуйте лише крупнозернисту сіль, призначену для посудомийних машин. Мінка сіль збільшує ризик корозії.

Сіль використовується для заряджання смоли в приладі для пом'якшення води. Це забезпечує

добрі результати миття при щоденному користуванні.

Заповнення контейнера для солі

1. Поверніть кришечку контейнера для солі проти годинникової стрілки та зніміть її.
2. Налийте 1 літр води в контейнер для солі (лише в перший раз).
3. Заповніть сіллю для посудомийних машин контейнер для солі (доки він не буде повним).

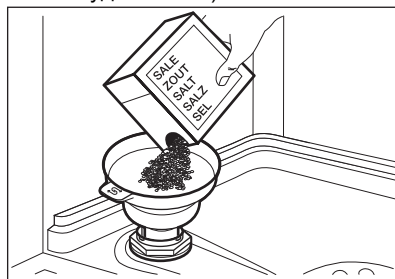

4. Обережно потрусіть воронку за ручку, аби останні гранули потрапили всередину.
5. Видаліть сіль із поверхні біля отвору контейнера для солі.

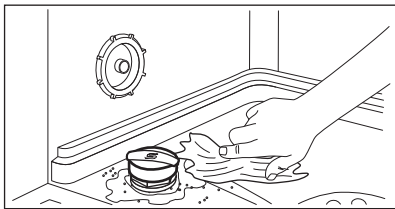

6. Закрийте контейнер для солі, повернувши кришечку за годинниковою стрілкою.



УВАГА

Вода з сіллю може перелитися з контейнера для солі під час наповнення. Після заповнення контейнера для солі негайно запустіть найкоротшу програму для запобігання утворенню корозії. Не кладіть посуд у кошики.

8.2 Заповнення дозатора для ополіскувача

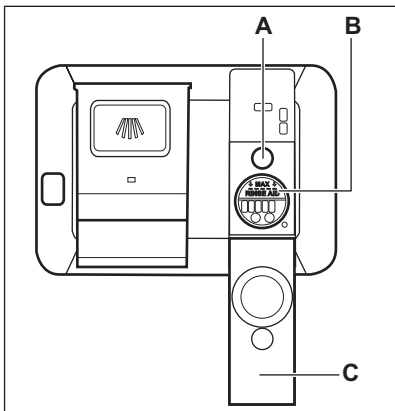

УВАГА

Відділення (B) призначено лише для ополіскувача. Не заливайте туди мийний засіб.



УВАГА

Застосовуйте лише ополіскувачі, призначені спеціально для посудомийних машин.

1. Відкрийте кришку (C).
2. Заповніть ополіскувач у дозатор (B) до позначки «MAX».
3. Для запобігання надмірному утворенню піни видавіть пролитий ополіскувач вологопоглинаючою ганчіркою.
4. Закрийте кришку. Переконайтеся, що кришка зафіксована.



Наливайте ополіскувач в дозатор, коли індикатор (A) прозорий.

9. ЩОДЕННЕ ВИКОРИСТАННЯ

1. Відкрийте водопровідний кран.
2. Натисніть і утримуйте , доки прилад не увімкнеться.
3. Засипте сіль у контейнер для солі, якщо він порожній.
4. Залийте ополіскувач у дозатор ополіскувача, якщо він порожній.
5. Завантажте посуд у кошики.
6. Додайте миючий засіб.
7. Оберіть і запустіть програму.
8. Після завершення програми закрийте водопровідний кран.

9.1 Використання мийного засобу

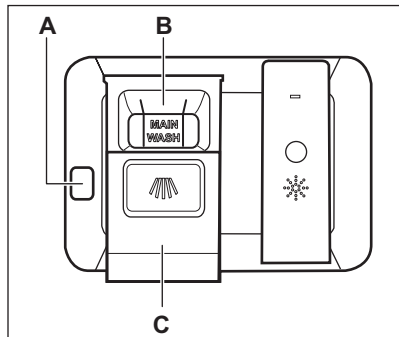

УВАГА

Користуйтеся лише мийними засобами для посудомийних машин.

1. Натисніть кнопку розблокування (A), щоб відкрити кришку (C).
2. Додайте мийний засіб (у формі гелю, порошку або таблеток) у відділення (B).
3. Якщо програма передбачає попереднє миття, покладіть невелику кількість мийного засобу у внутрішню частину дверцят приладу.
4. Закрийте кришку. Переконайтеся, що кришку зафіксовано на місці.



Інформацію про дозування мийного засобу див. в інструкції виробника на упаковці виробу. Для миття посуду зі звичайним ступенем забруднення здебільшого достатньо 20–25 мл гелевого мийного засобу.



Верхні кінці двох вертикальних ребер у відділенні (B) вказують на максимальний рівень заповнення дозатора (макс. 30 мл).

9.2 Дистанційний запуск

Активуйте цю функцію для дистанційного керування та відстеження роботи вашої посудомийної машини в додатку My Electrolux Kitchen.

Увімкнення дистанційного запуску

Переконайтеся, що індикатор

 **WiFi** світиться, а посудомийна машина введена в додаток My Electrolux Kitchen. Якщо ні, зверніться до розділу **«Бездротове підключення»**.

1. Натисніть .
 - Світиться індикатор, що відповідає кнопці.
 - На дисплеї відображається **APP**.
2. Закрийте дверцята приладу.
3. Використовуйте додаток My Electrolux Kitchen для дистанційного керування приладом.



Відкриття дверцят вимикає дистанційний запуск. Див. інформацію, що надається у цьому розділі.

Вимкнення дистанційного запуску

Натискайте , доки на дисплеї не відобразиться **0h**.

- Індикатор, що відповідає кнопці, гасне.
- Прилад повертається в режим вибору програми.

9.3 Вибір та запуск програми за допомогою панелі вибору MY TIME

1. Проведіть пальцем вздовж панелі вибору MY TIME, щоб обрати підходящу програму.
 - Світиться індикатор, що відповідає обраній програмі.

- ECOMETER показує рівень споживання енергії та води.
 - На дисплеї відображається тривалість програми.
2. За бажанням активуйте відповідні EXTRAS.
 3. Щоб запустити програму, закрийте дверцята приладу.

9.4 Вибір та запуск програми

Попереднє ополіскування

1. Щоб вибрати  Попереднє ополіскування, натисніть і утримуйте Quick впродовж 3 секунд.
 - Світиться індикатор, що відповідає кнопці.
 - ECOMETER вимкнено.
 - На дисплеї відображається тривалість програми.
2. Щоб запустити програму, закрийте дверцята приладу.

9.5 Активація EXTRAS

1. Оберіть програму за допомогою панелі вибору MY TIME.
2. Натисніть кнопку опції, яку бажаєте увімкнути.
 - Світиться індикатор, що відповідає кнопці.
 - На дисплеї відображається оновлена тривалість програми.
 - ECOMETER показує оновлений рівень споживання енергії та води.

 За промовчанням, опції слід вмикати щоразу перед тим, як запустити програму. Якщо активовано функцію вибору останньої використовуваної програми, збережені опції вмикаються автоматично разом з програмою.

 Не можна вмикати чи вимикати опції у процесі виконання програми.

 Не всі опції сумісні одна з одною.



 Увімкнення опцій часто збільшує споживання води та енергії, а також тривалість програми.

9.6 Запуск AUTO Sense програми

1. Натисніть ^{AUTO}_{Sense}.
 - Світиться індикатор, що відповідає кнопці.
 - На дисплеї відображається найдовша можлива тривалість програми.
2. Щоб запустити програму, закрийте дверцята приладу.

Прилад визначає тип завантаження та відповідно налаштовує підходящий цикл миття. Під час циклу датчики вмикаються декілька разів та початкова тривалість програми може зменшитися.

9.7 Відкладення запуску програми

1. Оберіть програму.
2. Двічі натисніть . На дисплеї відображається 1h.
3. Натискайте кнопку  кілька разів, доки на дисплеї не відобразиться час, на який потрібно відкласти запуск (від 1 до 24 годин).
4. Щоб розпочати зворотний відлік, зачиніть дверцята приладу.

Після встановлення відкладеного запуску автоматично активується дистанційний запуск.

Під час зворотного відліку не можна змінити вибір програми. Час відкладеного запуску можна змінити в додатку.

Після закінчення зворотного відліку програма запускається.

9.8 Скасування відкладеного запуску під час зворотного відліку

Натисніть і утримуйте  впродовж 3 секунд. Прилад повертається в режим вибору програм.

 У разі скасування відкладеного запуску необхідно повторно вибрати програму.

9.9 Скасування програми, що виконується

Натисніть і утримуйте  впродовж 3 секунд. Прилад повертається в режим вибору програм.

 Перш ніж нова програма запуститься, переконайтеся в тому, що в дозаторі є мийучий засіб.

9.10 Відкриття дверцят під час роботи приладу

Якщо відкрити дверцята під час виконання програми, цикл миття буде призупинено. На дисплеї відображається час, що залишився до закінчення програми. Після закриття дверцят цикл миття відновлюється з того моменту, коли він був перерваний.

Якщо відкрити дверцята при увімкненому дистанційному запуску, ця функція вимкнеться. Перш ніж закрити дверцята, знову увімкніть дистанційний запуск, інакше цикл миття розпочнеться одразу після закриття дверцят. Якщо встановлено відкладений запуск, відкриття дверцят не вимкне дистанційний запуск.

Якщо відкрити дверцята під час зворотного відліку часу відкладеного запуску, зворотний відлік часу

призупиниться. На дисплеї відображається поточний стан зворотного відліку. Після закриття дверцят зворотний відлік часу відновиться.

 Відкриття дверцят під час роботи приладу може вплинути на рівень споживання електроенергії та тривалість програми.

 Поточна програма завершиться, якщо дверцята відкриті довше 30 секунд під час фази сушіння. Цього не відбудеться, якщо дверцята відкриваються за допомогою функції AirDry.

9.11 Функція Auto Off

З метою заощадження електроенергії ця функція вимикає прилад, коли він не працює.

Функція вмикається автоматично в таких випадках:

- Виконання програми завершилося.
- Через 5 хвилин, якщо програма не запустилася.

9.12 Завершення виконання програми

Після завершення виконання програми на дисплеї відображається **0:00**.

Функція Auto Off автоматично вимикає прилад.

Усі кнопки неактивні, крім кнопки ввімкнення/вимкнення.

 Якщо на дисплеї відображається **upd**, див. розділ **«Усунення несправностей»**.

10. ПОРАДИ І РЕКОМЕНДАЦІЇ

10.1 Загальна інформація

Наступні поради дозволять досягти оптимальних результатів миття та сушіння при повсякденному

використанні, а також допоможуть захистити навколишнє середовище.

- Миття посуду в посудомийній машині із дотриманням інструкцій, наведених у керівництві

користувача, зазвичай споживає менше води та енергії, ніж миття посуду вручну.

- Для економії води та енергії завантажуйте посудомийну машину відповідно до її повного завантаження. Для найкращих результатів миття розташуйте предмети в кошиках відповідно до вказівок, наведених в інструкції з експлуатації, та не перевантажуйте кошики.
- Не потрібно попередньо ополіскувати посуд вручну. Це збільшує споживання води та енергії. При потребі виберіть програму з фазою попереднього миття.
- Видаліть великі залишки їжі з посуду та спорожніть чашки і келихи, перш, ніж ставити їх у прилад.
- Замочіть або злегка потріть посуд із присохлою чи пригорілою їжею перед миттям у приладі.
- Переконайтеся в тому, що предмети в кошиках не торкаються один одного й не перекриваються. Тільки в такому випадку вода може повністю досягнути та вимити весь посуд.
- Миючий засіб для посудомийних машин, ополіскувач і сіль можна використовувати окремо або застосувати багатофункціональний таблетований засіб (наприклад, «Усе в 1»). Слідуйте інструкціям на упаковці.
- Оберіть програму відповідно до типу посуду та ступеню його забруднення. ЕСО пропонує найбільш ефективне використання води й споживання енергії.
- Для попередження накопичення вапняних відкладень у приладі:
 - Заповнійте контейнер для солі, коли це необхідно.
 - Використовуйте рекомендовану кількість миючого засобу і ополіскувача.
 - Перевірте, чи поточний рівень пом'якшувача води відповідає жорсткості води вашого водопостачальника.

- Дотримуйтеся інструкцій, наведених у розділі «Догляд і очищення».

10.2 Використання солі, ополіскувача і миючого засобу

- Використовуйте сіль, ополіскувач і миючий засіб, призначені для посудомийних машин. Використання інших засобів може призвести до пошкодження приладу.
- У регіонах, де вода жорстка або дуже жорстка, для досягнення оптимальних результатів очищення та сушіння рекомендується використовувати звичайний миючий засіб для посудомийних машин (порошок, гель, таблетований миючий засіб без додаткових речовин), ополіскувач і сіль окремо.
- Таблетований миючий засіб не розчиняється у воді повністю, якщо використовуються короткі програми миття. Таблетовані миючі засоби рекомендуються використовувати для тривалих програм, аби миючий засіб не залишався на столовому посуді.
- Завжди використовуйте належну кількість миючого засобу. Недостатня кількість миючого засобу може призвести до незадовільних результатів миття та утворення пльвіки або плям від жорсткої води на посуді. Використання занадто великої кількості миючого засобу або пом'якшеної води призводить до залишку миючого засобу на посуді. Регулюйте кількість миючого засобу відповідно до жорсткості води. Див. інструкції на упаковці миючого засобу.
- Завжди використовуйте належну кількість ополіскувача. Недостатня кількість ополіскувача погіршує результат сушіння. Використання занадто великої кількості ополіскувача призводить до появи синюватих плям на посуді.
- Переконайтеся, що рівень пом'якшувача води встановлено правильно. Якщо рівень

пом'якшувача занадто високий, збільшена кількість солі у воді може призвести до іржі на столових приборах.

10.3 Що робити, якщо потрібно припинити використання комбінованого таблетованого миючого засобу

Перш ніж розпочинати використання миючого засобу, солі та ополіскувача окремо, виконайте наступні кроки.

1. Установіть найвищий рівень пом'якшувача води.
2. Переконайтеся в тому, що контейнер для солі й дозатор ополіскувача заповнені.
3. Запустіть програму Quick. Не додавайте миючий засіб і не завантажуйте посуд у кошики.
4. Коли програму буде завершено, скоригуйте рівень пристрою для пом'якшення води з урахуванням жорсткості води у вашому регіоні.
5. Відрегулюйте дозування ополіскувача.

10.4 Перед запуском програми

Перед запуском вибраної програми переконайтеся, що наведених нижче вимог дотримано.

- Фільтри чисті та їх правильно встановлено.
- Кришку контейнера для солі щільно закрито.
- Розпилювачі не засмічено.
- Солі та ополіскувача достатньо (якщо не використовуються багатофункціональні таблетовані мийний засіб).
- Посуд у кошиках розташовано правильно.
- Програма відповідає типу посуду та ступеню забруднення.

- Використовується правильна кількість мийного засобу.

10.5 Завантаження кошиків

- Завжди використовуйте весь простір кошиків.
- Використовуйте прилад лише для миття посуду, придатного для миття в посудомийній машині.
- Не мийте в приладі вироби з дерева, рогу, алюмінію, олова та міді, оскільки вони можуть тріснути, вигнутися, втратити колір або іншим чином зіпсуватися.
- Забороняється мити в приладі речі, що вбирають вологу (губки, ганчірки).
- Предмети посуду, що мають заглиблення (наприклад, чашки, склянки та форми), ставте дном догори.
- Подбайте, аби скляні вироби не торкалися один одного.
- Легкі предмети кладіть у верхній кошик. Подбайте про те, щоб предмети не рухалися.
- Кладіть столові прибори та невеликі предмети в лоток для столових приборів.
- Перемістіть верхній кошик угору, щоб розмістити великі предмети в нижньому кошику.
- Перед запуском програми переконайтеся, що розпилювачі можуть вільно обертатися.

10.6 Витягання посуду з кошиків

1. Дайте посуду охолонути, перш ніж виймати його з приладу. Гарячий посуд можна легко пошкодити.
2. Вийміть посуд спершу з нижнього, а потім з верхнього кошика.



Після завершення програми на внутрішніх поверхнях приладу може залишатися вода.

11. ДОГЛЯД І ЧИЩЕННЯ



ПОПЕРЕДЖЕННЯ!

Перш ніж виконувати технічне обслуговування, крім виконання програми Machine Care, вимкніть прилад і витягніть вилку з розетки.



Брудні фільтри і забиті розпилювачі негативно впливають на результати миття. Регулярно перевіряйте ці елементи і чистіть за необхідності.

11.1 Machine Care



Machine Care — це програма, призначена для очищення внутрішньої камери приладу з оптимальними результатами. Вона видаляє вапняний наліт та бруд.



Коли датчики приладу повідомляють про необхідність очищення, світиться індикатор . Запустіть програму Machine Care для очищення внутрішньої камери приладу.

Запуск Machine Care програми



Перед запуском програми Machine Care очистіть фільтри і розпилювачі.

1. Використовуйте засіб для видалення накипу або засіб для очищення, призначений спеціально для посудомийних машин. Слідуйте інструкціям на упаковці. Не кладіть посуд у кошики.
2. Натисніть і утримуйте одночасно  +  AUTO Sense впродовж приблизно 3 секунд.

Індикатори  і  мигтять. На дисплеї відображається тривалість виконання програми.

3. Щоб запустити програму, закрийте дверцята приладу.

Після завершення програми індикатор  згасає.

11.2 Очищення всередині

- Протріть прилад всередині м'якою вологою ганчіркою.
- Не застосовуйте абразивні засоби, серветки з абразивною поверхнею, гострі інструменти, агресивні хімічні речовини, металеві мочалки чи розчинники.
- Протирайте дверцята, в тому числі гумову прокладку, один раз на тиждень.
- Для оптимальної роботи приладу використовуйте спеціальний засіб для очищення посудомийних машин принаймні раз на два місяці. Дотримуйтесь інструкцій, наведених на упаковці продукту.
- Для оптимального результату очищення запустіть програму Machine Care

11.3 Чищення зовнішніх поверхонь

- Очищуйте прилад м'якою вологою тканиною.
- Застосовуйте лише нейтральні миючі засоби.
- Не застосовуйте абразивні продукти, абразивні серветки чи розчинники.

11.4 Чищення фільтрів

Фільтрувальна система складається з трьох частин.

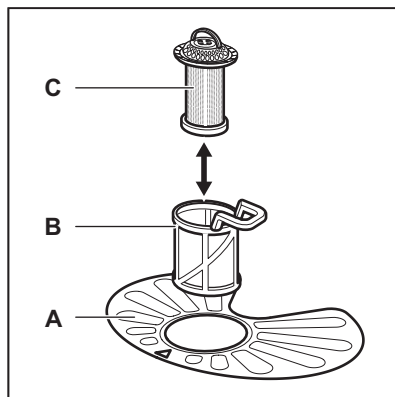

1. Поверніть фільтр (В) проти годинникової стрілки та зніміть його.

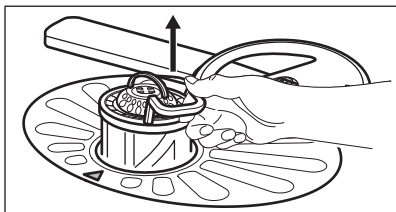
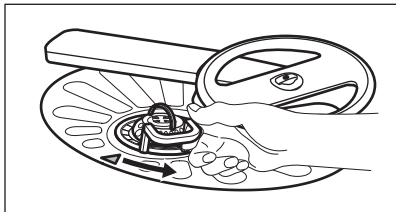

2. Вийміть фільтр (С) із фільтру (В).
3. Вийміть плаский фільтр (А).

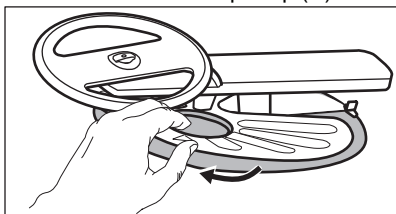

4. Промийте фільтри.

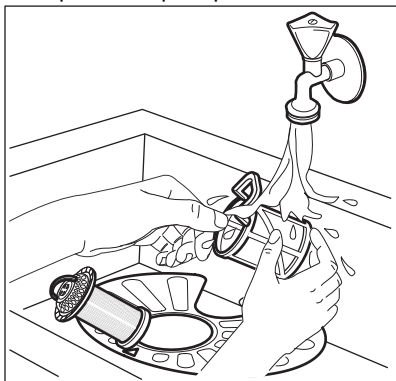

5. Переконайтеся, що всередині відстійника або на його краях немає залишків їжі або забруднення.
6. Встановіть плаский фільтр (А) на місце. Переконайтеся, що він розташований належним чином під 2 напрямними.

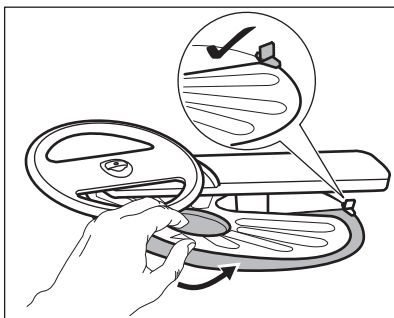

7. Знову зберіть фільтри (В) та (С).
8. Встановіть фільтр (В) у плаский фільтр (А). Поверніть за годинниковою стрілкою до фіксації.

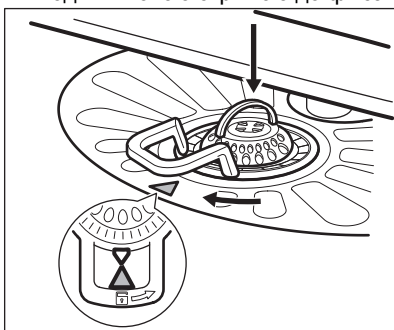

УВАГА

Неправильне встановлення фільтрів може призвести до незадовільних результатів миття й пошкодження приладу.

11.5 Очищення нижнього розпилювача

Рекомендується регулярно чистити нижній розпилювач, щоб уникнути засмічення отворів.

Засмічення отворів може призвести до незадовільних результатів миття.

1. Щоб зняти нижній розпилювач, потягніть його вгору.

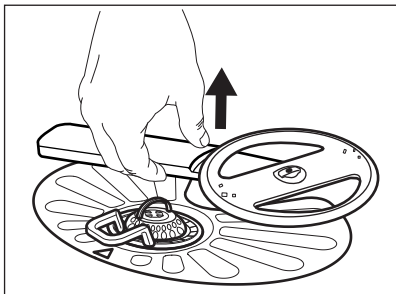

2. Вимийте розпилювач під проточною водою. Використовуйте тонкий гострий предмет, наприклад зубочистку, щоб видалити з отворів частки забруднень.

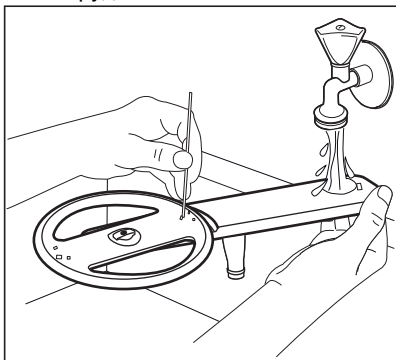

3. Щоб установити розпилювач на місце, притисніть його донизу.

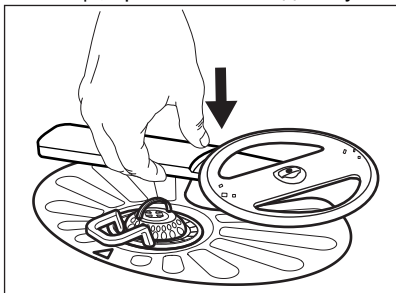

11.6 Очищення верхнього розпилювача

Рекомендується регулярно чистити верхній розпилювач для того, щоб уникнути засмічення отворів.

Засмічення отворів може призвести до незадовільних результатів миття.

1. Витягніть верхній кошик.
2. Щоб від'єднати розпилювач від кошика, натисніть на розпилювач в напрямку вгору та одночасно поверніть його за годинниковою стрілкою.

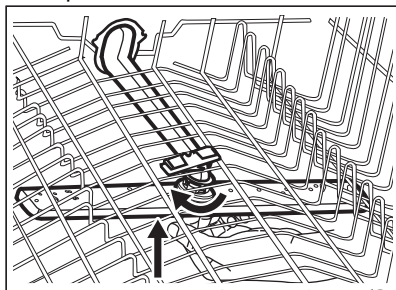

3. Вимийте розпилювач під проточною водою. Використовуйте тонкий гострий предмет, наприклад зубочистку, щоб видалити з отворів частки забруднень.

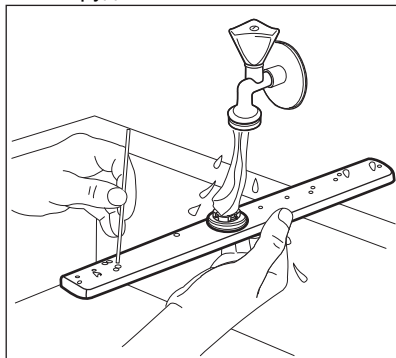

4. Щоб встановити розпилювач на місце, натисніть на верхню частину розпилювача в напрямку вгору та одночасно поверніть його проти годинникової стрілки, доки він не зафіксується на місці.

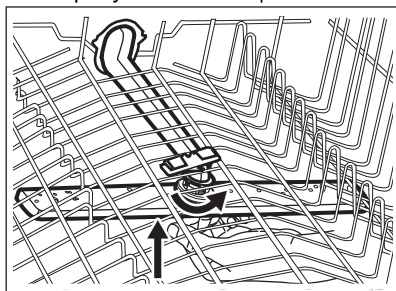

11.7 Очищення верхнього розпилювача

Рекомендується регулярно чистити верхній розпилювач для того, щоб уникнути засмічення отворів. Засмічення отворів може призвести до незадовільних результатів миття.

Верхній розпилювач розташований на стелі приладу. Розпилювач (C) встановлено в трубці подачі (A) з елементом кріплення (B).

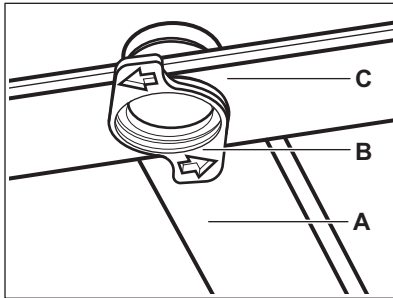

1. Вивільніть обмежувачі з боків висувних рейок полиці для столових приборів та повністю витягніть ящик.

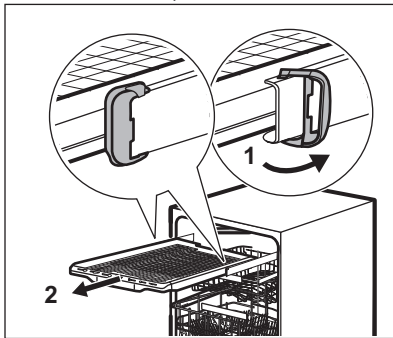

2. Перемістіть верхній кошик на найнижчий рівень, аби легше дістатися розпилювача.
3. Для того, щоби від'єднати розпилювач (C) від трубки подачі (A), поверніть елемент кріплення (B) проти годинникової стрілки й потягніть розпилювач вниз.
4. Вимийте розпилювач під проточною водою. Використовуйте тонкий гострий предмет, наприклад зубочистку, щоби видалити з отворів частки забруднень. Пропустіть воду крізь отвори, щоби вимити частинки бруду зсередини.

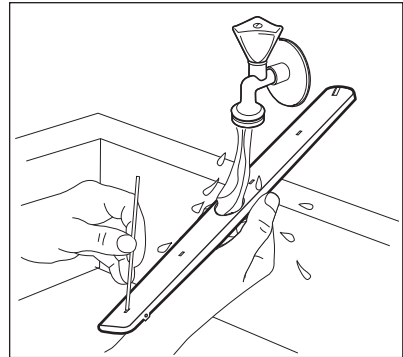

5. Щоби встановити розпилювач (C) назад, вставте елемент кріплення (B) у розпилювач і зафіксуйте його в трубці подачі (A), обертаючи за годинниковою стрілкою. Переконайтеся в тому, що елемент кріплення зафіксовано на місці.
6. Встановіть полицю для столових приборів на висувні рейки та зафіксуйте обмежувачі.

12. УСУНЕННЯ НЕСПРАВНОСТЕЙ



ПОПЕРЕДЖЕННЯ!

Некваліфікований ремонт приладу може становити небезпеку для користувача. Будь-який ремонт повинен проводити кваліфікований фахівець.

Більшість потенційних проблем можна вирішити без звернення до авторизованого сервісного центру.

Інформація про можливі проблеми наведена у таблиці нижче.

У разі виникнення деяких проблем на дисплеї з'являється код попередження.

| Проблема і код попередження | Можлива причина та рішення |
|---|---|
| Не вдається увімкнути прилад. | <ul style="list-style-type: none"> • Переконайтеся в тому, що електрична вилка підключена до розетки. • Переконайтеся в тому, що у блоку запобіжників немає пошкоджених запобіжників. |
| Програма не запускається. | <ul style="list-style-type: none"> • Переконайтеся в тому, що дверцята приладу зачинено. • Якщо встановлено відкладений запуск, скасуйте його або дочекайтеся завершення відліку. • Прилад завантажує сорбент у блок для пом'якшення води. Процедура триває приблизно 5 хвилин. |
| У прилад не надходить вода. На дисплеї відображається i10 або i11 . | <ul style="list-style-type: none"> • Переконайтеся, що водопровідний кран відкрито. • Переконайтеся в тому, що тиск води не занадто низький. Для цієї інформації зверніться до місцевої служби водопостачання. • Переконайтеся в тому, що водопровідний кран не засмічено. • Переконайтеся в тому, що фільтр у впускному шлангу не засмічено. • Переконайтеся в тому, що впускний шланг не перегнутий і не перекручений. |
| Прилад не зливає воду. На дисплеї відображається i20 . | <ul style="list-style-type: none"> • Переконайтеся, що зливний отвір не засмічено. • Переконайтеся в тому, що внутрішню систему фільтрації не засмічено. • Переконайтеся в тому, що зливний шланг не перегнутий і не перекручений. |
| Увімкнений пристрій, який запобігає переливанню води. На дисплеї відображається i30 . | <ul style="list-style-type: none"> • Перекрийте водопровідний кран. • Переконайтеся, що прилад встановлено правильно. • Переконайтеся, що кошики завантажено згідно із вказівками в інструкції з експлуатації. |
| Прилад під час роботи частіше зупиняється і повторно запускається. | <ul style="list-style-type: none"> • Це нормально. Це забезпечує оптимальні результати чищення та заощадження електроенергії. |
| Програма виконується занадто довго. | <ul style="list-style-type: none"> • Якщо встановлено опцію відкладеного запуску, скасуйте це налаштування або дочекайтеся завершення зворотного відліку. • Активація опцій часто збільшує тривалість програми. |
| Відображена тривалість програми відрізняється від тривалості в таблиці значень споживання. | <ul style="list-style-type: none"> • Див. таблицю значень споживання в главі «Вибір програми». |

| Проблема і код попередження | Можлива причина та рішення |
|--|---|
| Час, що залишився, на дисплеї збільшується й швидко скорочується майже до завершення виконання програми. | <ul style="list-style-type: none"> • Це не є несправністю. Прилад працює правильно. |
| Незначне витікання з дверцят приладу. | <ul style="list-style-type: none"> • Прилад не встановлено горизонтально. Відкрутіть або закрутіть регульовані ніжки (за наявності таких). • Дверцята приладу зміщені від центру баку. Відрегулюйте задню ніжку (за наявності такої). |
| Дверцята приладу важко закриваються. | <ul style="list-style-type: none"> • Прилад не встановлено горизонтально. Відкрутіть або закрутіть регульовані ніжки (за наявності таких). • Частини посуду виступають з решіток. |
| Дверцята приладу відкриваються під час циклу миття. | <ul style="list-style-type: none"> • Функція AirDry активована. Цю функцію можна вимкнути. Див. розділ «Базові налаштування». |
| Стук або звуки ударів з середини приладу. | <ul style="list-style-type: none"> • Посуд не розташований належним чином у решітках. Див. буклет щодо завантаження решіток. • Переконайтеся в тому, що розпилювачі можуть вільно обертатися. |
| При роботі приладу вимикається запобіжник. | <ul style="list-style-type: none"> • Сили струму недостатньо для одночасного живлення усіх приладів. Перевірте силу струму в мережі та потужність лічильника або вимкніть один із приладів, що використовуються. • Несправність внутрішніх електричних систем приладу. Зверніться до авторизованого сервісного центру. |
| Прилад увімкнено, але не він працює. На дисплеї відображається PF . | <ul style="list-style-type: none"> • Електричне живлення за межами робочого діапазону. Цикл прання тимчасово переривається та поновлюється автоматично після повторної подачі живлення. |
| Прилад вимикається під час роботи. | <ul style="list-style-type: none"> • Повне відключення живлення. Цикл прання тимчасово переривається та поновлюється автоматично після повторної подачі живлення. |
| На дисплеї відображається upd . Усі кнопки неактивні, крім кнопки увімкнення/вимкнення. | <ul style="list-style-type: none"> • Прилад автоматично завантажує й встановлює оновлення мікропрограм, коли воно з'являється. На дисплеї відображається upd протягом періоду оновлення мікропрограми. Дочекайтеся завершення процесу. Якщо ви перериваєте процес оновлення шляхом вимкнення приладу, він буде відновлений при наступному увімкненні. Оновлення мікропрограми не впливає на заявлені експлуатаційні характеристики приладу. |

Після завершення перевірки приладу вимкніть і повторно увімкніть його. Якщо це не усуває проблему, зверніться до авторизованого сервісного центру.

Якщо з'являються коди попереджень, не описані в таблиці, зверніться до авторизованого сервісного центру.



ПОПЕРЕДЖЕННЯ!

Ми не рекомендуємо користуватися приладом до повного усунення проблеми. Відключіть прилад від мережі живлення і не підключайте його доти, доки не переконаєтеся, що прилад працює правильно.



12.1 Числовий код виробу (PNC)

При зверненні до авторизованого сервісного центру необхідно



повідомити числовий код вашого приладу.

Код PNC зазначено на табличці з технічними даними на дверцятах приладу. Також PNC можна перевірити на панелі керування.

Перед перевіркою PNC переконайтеся, що прилад знаходиться у режимі вибору програм.

1. Натисніть і утримуйте одночасно  AUTO  впродовж приблизно 3 секунд.

На дисплеї відобразиться PNC приладу.

2. Для виходу з режиму відображення PNC, натисніть і утримуйте одночасно  AUTO  впродовж приблизно 3 секунд.

Прилад повертається в режим вибору програм.

12.2 Незадовільні результати миття та сушіння

| Проблема | Можлива причина та вирішення |
|--------------------------------|--|
| Незадовільні результати миття. | <ul style="list-style-type: none"> Див. розділи «Щоденне користування», «Поради та рекомендації» й буклет щодо завантаження кошків. Використовуйте інтенсивнішу програму миття. Якщо бруду багато або його складно усунути, активуйте опцію SprayZone. Для покращення результатів миття вибраної програми активуйте опцію ExtraPower. Очистьте насадки розпилювача та фільтр. Див. розділ «Догляд та очищення». |

| Проблема | Можлива причина та вирішення |
|--|---|
| Незадовільні результати сушіння. | <ul style="list-style-type: none"> • Посуд залишався занадто довго всередині закритого приладу. Активуйте опцію AirDry для автоматичного відкриття дверцят і підвищення ефективності сушіння. • Ополіскувач закінчився або надходить у недостатньому обсязі. Залийте ополіскувач у дозатор або встановіть рівень ополіскувача на вищу позначку. • Проблема може бути спричинена якістю ополіскувача. • Завжди використовуйте ополіскувач навіть із комбінованим таблетованим мийним засобом. • Пластмасові вироби, можливо, потрібно буде витерти рушником насухо. • Програма не має фази сушіння. Див. розділ «Огляд програми». |
| На склянках та іншому посуді помітні смуги білуватого кольору або синюватий наліт. | <ul style="list-style-type: none"> • Надто велика кількість ополіскувача. Зменште рівень ополіскувача. • Кількість мийного засобу, що надходить, завелика. |
| На склянках та іншому посуді наявні плями й сухі сліди води. | <ul style="list-style-type: none"> • Недостатня кількість ополіскувача, що надходить. Збільште рівень ополіскувача. • Проблема може бути спричинена якістю ополіскувача. |
| Усередині приладу є волога. | <ul style="list-style-type: none"> • Це не є дефектом приладу. Вологе повітря конденсується на стінках приладу. |
| Незвичайне утворення піни під час миття. | <ul style="list-style-type: none"> • Користуйтеся мийними засобами для посудомийних машин. • Скористайтеся мийним засобом іншого виробника. • Не полощіть посуд попередньо проточною водою. |
| Сліди іржі на столових приборах. | <ul style="list-style-type: none"> • У воді, що використовується для миття, занадто багато солі. Див. розділ «Пом'якшувач води». • Столові прибори зі срібла та нержавіючої сталі було розміщено разом. Не розташовуйте поруч срібні вироби та предмети з нержавіючої сталі. |
| Після закінчення виконання програми в дозаторі залишаються сліди мийного засобу. | <ul style="list-style-type: none"> • Таблетка мийного засобу застрягла в дозаторі й не була змита водою. • Мийний засіб у дозаторі не вимивається водою. Переконайтеся, що розпилювачі не засмічені, а також, що ніщо не заважає їм вільно обертатися. • Переконайтеся, що посуд у кошиках не заважає відкриватися кришці дозатора мийного засобу. |

| Проблема | Можлива причина та вирішення |
|--|--|
| Запахи всередині приладу. | <ul style="list-style-type: none"> • Див. розділ «Чищення всередині». • Запустіть програму Machine Care із засобом для видалення накипу або засобом для очищення, призначеними для посудомийних машин. |
| Вапняні відкладення на посуді, баку та внутрішній стороні дверцят. | <ul style="list-style-type: none"> • Низький рівень вмісту солі, перевірте індикатор заповнення. • Кришка контейнера для солі закрита нещільно. • Жорстка водопровідна вода. Див. розділ «Пом'якшувач води». • Використовуйте сіль і функцію регенерації води у пристрої для пом'якшення води навіть у разі застосування багатофункціонального таблетованого мийного засобу. Див. розділ «Пом'якшувач води». • Запустіть програму Machine Care із засобом для видалення накипу, призначеним для посудомийних машин. • Якщо вапняні відкладення не усуваються, помийте прилад відповідним мийним засобом. • Спробуйте інший мийний засіб. • Зверніться до виробника мийного засобу. |
| Посуд тьмянний, знебарвлений або надколотий. | <ul style="list-style-type: none"> • Переконайтеся, що завантажуєте в прилад лише той посуд, який дозволено мити в посудомийній машині. • Завантажуйте та розвантажуйте кошик обережно. Див. буклет щодо завантаження кошиків. • Делікатні предмети кладіть у верхній кошик. • Активуйте опцію GlassCare для забезпечення особливого догляду за келихами й делікатними предметами. |



Див. розділи «**Перед першим користуванням**», «**Щоденне користування**» або «**Поради та рекомендації**», щоб дізнатися про інші можливі причини.

12.3 Проблеми з бездротовим підключенням

| Проблема | Можлива причина та вирішення |
|--|--|
| Увімкнення бездротового підключення не відбулось. | <ul style="list-style-type: none"> • Неправильний ID або пароль бездротової мережі. Скасуйте налаштування та запустіть його знову для введення потрібних облікових даних. Див. розділ «Бездротове підключення». • Несправність із сигналом бездротової мережі. Перевірте свою бездротову мережу та маршрутизатор. Перезавантажте маршрутизатор. • Слабкий сигнал бездротової мережі. Перемістіть маршрутизатор ближче до посудомийної машини. • Передачі бездротового сигналу заважає мікрохвильовий прилад, розташований поруч із посудомийною машиною. Вимкніть мікрохвильовий прилад. • Якщо проблеми з бездротовою мережею не зникнуть, зверніться до вашого провайдера інтернет-послуг. |
| Додаток не підключається до посудомийної машини. | <ul style="list-style-type: none"> • Несправність із сигналом бездротової мережі. Перевірте свою бездротову мережу та маршрутизатор. Перезавантажте маршрутизатор. • Перевірте, чи ваш мобільний пристрій підключений до бездротової мережі. • Встановлено новий маршрутизатор, або змінено налаштування маршрутизатора. Налаштуйте посудомийну машину та мобільний пристрій знову. Див. розділ «Бездротове підключення». • Якщо проблеми з бездротовою мережею не зникнуть, зверніться до вашого провайдера інтернет-послуг. |
| Додаток не підключається до посудомийної машини через будь-яку мережу, крім вашої домашньої бездротової мережі. Блімає індикатор  WiFi . | <ul style="list-style-type: none"> • Підключення до хмари втрачено. Зачекайте, поки буде відновлено підключення. |
| Додаток часто не підключається до посудомийної машини. | <ul style="list-style-type: none"> • Передачі бездротового сигналу заважає мікрохвильовий прилад, розташований поруч із посудомийною машиною. Вимкніть мікрохвильовий прилад. Не використовуйте мікрохвильовий прилад і дистанційний запуск одночасно. • Слабкий сигнал бездротової мережі. Перемістіть маршрутизатор якомога ближче до посудомийної машини або придбайте розширювач діапазону бездротової мережі, якщо це можливо. |

13. ТЕХНІЧНА ІНФОРМАЦІЯ

| | | |
|--|--|-----------------------|
| Габарити | Ширина/висота/глибина (мм) | 596 / 818 - 898 / 550 |
| Підключення до електромережі ¹⁾ | Напруга (В) | 200 - 240 |
| | Частота (Гц) | 50 - 60 |
| Тиск води | бар (мінімальний і максимальний) | 0.5 - 8 |
| | МПа (мінімальний і максимальний) | 0.05 - 0.8 |
| Подача води | Холодна вода або гаряча вода ²⁾ | макс. 60 °С |
| Місткість | Комплекти посуду | 15 |
| Споживання електроенергії | Режим «Залишити ввімкненим» (Вт) | 5.0 |
| | Режим «Вимкнено» (Вт) | 0.50 |

¹⁾ Решта значень див. на таблиці з технічними даними.

²⁾ Якщо гаряча вода нагрівається за допомогою альтернативного джерела енергії (наприклад, сонячних батарей), то використовуйте гарячу воду, щоб зменшити споживання електроенергії.

14. ОХОРОНА ДОВКІЛЛЯ

Здавайте на повторну переробку матеріали, позначені відповідним символом . Викидайте упаковку у відповідні контейнери для вторинної сировини. Допоможіть захистити навколишнє середовище та здоров'я інших людей і забезпечити вторинну переробку електричних і електронних

приладів. Не викидайте прилади, позначені відповідним символом , разом з іншим домашнім сміттям. Поверніть продукт до заводу із вторинної переробки у вашій місцевості або зверніться до місцевих муніципальних органів влади.

www.electrolux.com/shop



117852111-A-162021

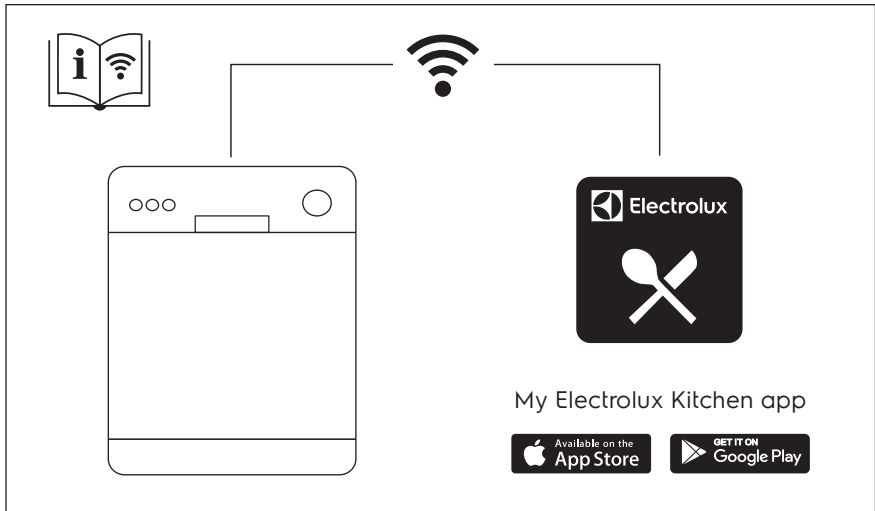

The software in this product contains components that are based on free and open source software. Electrolux gratefully acknowledges the contributions of the open software and robotics communities to the development project.

To access the source code of these free and open source software components whose license conditions require publishing, and to see their full copyright information and applicable license terms, please visit: <http://electrolux.opensoftwarerepository.com> (folder NIU5)