

EEA727200L

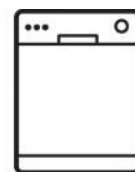

RU Посудомоечная машина

Инструкция по эксплуатации



Оглавление

1.	СВЕДЕНИЯ ПО ТЕХНИКЕ БЕЗОПАСНОСТИ.....	3
2.	УКАЗАНИЯ ПО БЕЗОПАСНОСТИ	4
3.	ОПИСАНИЕ ИЗДЕЛИЯ	5
4.	ПАНЕЛЬ УПРАВЛЕНИЯ	6
5.	ВЫБОР ПРОГРАММЫ.....	7
6.	ОСНОВНЫЕ НАСТРОЙКИ.....	8
7.	ПЕРЕД ПЕРВЫМ ИСПОЛЬЗОВАНИЕМ.....	11
8.	ЕЖЕДНЕВНОЕ ИСПОЛЬЗОВАНИЕ	13
9.	ПОЛЕЗНЫЕ СОВЕТЫ	14
10.	УХОД И ЧИСТКА	16
11.	ПОИСК И УСТРАНЕНИЕ НЕИСПРАВНОСТЕЙ.....	19
12.	ИНФОРМАЦИОННАЯ КАРТА ПРОДУКТА.....	23
13.	ТЕХНИЧЕСКИЕ ХАРАКТЕРИСТИКИ	23
14.	ЗАЩИТА ОКРУЖАЮЩЕЙ СРЕДЫ	23

МЫ ДУМАЕМ О ВАС

Благодарим вас за приобретение прибора Electrolux. Вы выбрали изделие, за которым стоят десятилетия профессионального опыта и инноваций.

Уникальное и стильное, оно создавалось с заботой о вас. Поэтому, когда бы вы ни воспользовались им, вы можете быть уверены: результаты всегда будут превосходными.

Добро пожаловать в Electrolux!

На нашем веб-сайте вы сможете:

 Найти рекомендации по использованию изделий, руководства по эксплуатации, мастер устранения неисправностей, информацию о техническом обслуживании: www.electrolux.ru/support

 Зарегистрировать свое изделие для улучшения обслуживания: www.promo.electrolux.ru

 Приобрести дополнительные принадлежности, расходные материалы и фирменные запасные части для своего прибора: www.electrolux-1.ru

ПОДДЕРЖКА ПОТРЕБИТЕЛЕЙ И СЕРВИСНОЕ ОБСЛУЖИВАНИЕ

Мы рекомендуем использовать оригинальные запчасти.

При обращении в сервисный центр следует иметь под рукой следующую информацию: модель, продуктовый номер (PNC), серийный номер

Данная информация находится на табличке с техническими данными

 Внимание / Важные сведения по технике безопасности.

 Общая информация и рекомендации

 Информация по охране окружающей среды

1. СВЕДЕНИЯ ПО ТЕХНИКЕ БЕЗОПАСНОСТИ

Перед установкой и эксплуатацией прибора внимательно ознакомьтесь с этой Инструкцией. Изготовитель не несёт ответственность за какие-либо травмы или ущерб, возникшие вследствие неправильной установки или эксплуатации. Всегда храните эту Инструкцию под рукой в надёжном месте для последующего использования.

1.1 Безопасность детей и лиц с ограниченными возможностями

- Этот прибор может использоваться детьми старше восьми лет и лицами с ограниченными физическими, сенсорными или умственными способностями и с недостаточным опытом или знаниями только при условии нахождения под присмотром лица, отвечающего за их безопасность, или после получения соответствующих инструкций, позволяющих им безопасно эксплуатировать изделие и дающих им представление об опасности, связанной с его эксплуатацией.

- Детям в возрасте от трех до восьми лет, а также лицам с ярко выраженными и комплексными нарушениями здоровья запрещается находиться рядом с прибором, если только за ними не обеспечивается постоянный надзор.

- Детям младше трех лет запрещается находиться рядом с прибором, если только за ними не обеспечивается постоянный надзор взрослых.

- Не позволяйте детям играть с прибором.

- Храните моющие средства в недоступном для детей месте.

- Не подпускайте детей и домашних животных к прибору, когда его дверца открыта.

- Очистка и доступное пользователю техническое обслуживание прибора не должна производиться детьми без присмотра.

1.2 Общая безопасность

- Прибор предназначен для домашнего бытового и аналогичных применений, таких как:

- сельские жилые дома; помещения, служащие кухнями для обслуживающего персонала в магазинах, офисах и в других рабочих помещениях.

- Для использования клиентами отелей, мотелей мини-гостиниц типа «ночлег и завтрак» и других жилых помещений.

- Не вносите изменения в конструкцию данного прибора.

- Рабочее давление воды (минимальное и максимальное) должно находиться в пределах 0.5 (0.05) / 8 (0.8) бар (МПа)

- Соблюдайте ограничение на максимальное количество комплектов посуды, указанное в технических характеристиках.
- В случае повреждения шнура питания во избежание несчастного случая он должен быть заменен изготовителем, авторизованным сервисным центром или специалистом с аналогичной квалификацией.
- Ножи и прочие предметы с заостренными концами необходимо укладывать в корзину либо острыми концами вниз, либо горизонтально.
- Не оставляйте прибор с открытой дверцей без присмотра, чтобы случайно не наступить на дверцу.
- Прежде чем приступить к операциям по чистке и уходу, выключите прибор и извлеките вилку сетевого шнура из розетки
- Не используйте для чистки прибора водоразбрызгиватели высокого давления и/или пар.
- Если в основании прибора имеются вентиляционные отверстия, они не должны перекрываться, например, ковровым покрытием.
- Прибор необходимо подключить к водопроводной сети с использованием новых шлангов, входящих в комплект поставки. Запрещается повторно использовать старые комплекты шлангов.

2. УКАЗАНИЯ ПО БЕЗОПАСНОСТИ

2.1 Установка

ВНИМАНИЕ!

- Установка прибора должна осуществляться только квалифицированным специалистом!
- Удалите всю упаковку.
- Не устанавливайте и не подключайте прибор, если он имеет повреждения.
- Не эксплуатируйте прибор до его установки в мебель, в которую он должен быть встроен, в целях соблюдения мер безопасности.
- Следуйте приложенной к прибору Инструкции по установке.
- Никогда не забывайте о мерах предосторожности при его перемещении: прибор имеет большой вес. Всегда используйте защитные перчатки и закрытую обувь.
- Не устанавливайте и не эксплуатируйте прибор в помещениях с температурой ниже 0°C.
- Разместите прибор в безопасном месте, отвечающем требованиям установки.

2.2 Подключение к электросети

ВНИМАНИЕ!

Существует риск пожара и поражения электрическим током.

- Прибор должен быть заземлен.
- Убедитесь, что параметры, указанные на табличке с техническими данными, соответствуют характеристикам электросети.
- Включайте машину только в правильно установленную электрическую розетку с контактом заземления.
- Не пользуйтесь тройниками и удлинителями.
- Следите за тем, чтобы не повредить вилку и сетевой кабель. В случае необходимости замены сетевого шнура она должна быть выполнена нашим авторизованным сервисным центром.
- Вставляйте вилку сетевого кабеля в розетку только во конце установки прибора. Убедитесь, что после установки имеется доступ к вилке.
- Для отключения машины от электросети не тяните за кабель электропитания. Всегда беритесь только за вилку.
- Данный прибор оснащен вилкой, рассчитанной на ток 13 А. При замене предохранителя в вилке электропитания следует использовать только предохранитель номиналом 13 А ASTA (BS 1362) (только для Великобритании и Ирландии).

2.3 Подключение к водопроводу

- Не повреждайте шланги для воды.
- Перед подключением к новым или давно не использовавшимся трубам, а также в случае, если производились ремонтные работы или устанавливались новые устройства (счетчики воды и т.д.) дайте воде стечь, пока она не станет прозрачной и чистой.
- В ходе и по окончании первого использования прибора убедитесь в отсутствии видимых утечек воды.

- Наливной шланг оснащен предохранительным клапаном и оболочкой с внутренним сетевым кабелем.

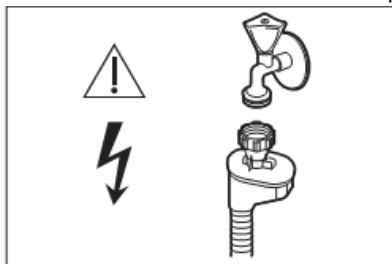

ВНИМАНИЕ!

Опасное напряжение

Если наливной шланг поврежден, немедленно закройте кран подачи воды и выньте вилку сетевого шнура из розетки. Обратитесь в авторизованный сервисный центр для замены наливного шланга.

2.4 Использование

- Не ставьте на прибор или рядом с ним легковоспламеняющиеся материалы или пропитанные ими предметы.
- Моющие средства для посудомоечных машин опасны. Следуйте указаниям по технике безопасности на упаковке моющего средства.
- Не пейте и не играйте с водой в приборе.
- Не извлекайте посуду из прибора до завершения программы. На посуде может остаться некоторое количество моющего средства.
- Не храните посторонние предметы и не надавливайте на открытую дверцу прибора.
- При открывании дверцы во время выполнения программы может высвободиться горячий пар.

2.5 Внутреннее освещение

ВНИМАНИЕ!

Риск травмы

- Информация об освещении в устройстве и элементах освещения, продаваемых отдельно в качестве запасных частей. Используемые элементы освещения приспособлены для работы в сложных физических условиях (температура, вибрация, влажность) в бытовых приборах или предназначены для сигнализации о рабочем состоянии устройства. Они не предназначены для других целей и не подходят для бытового освещения.
- Для замены внутреннего освещения обратитесь в авторизованный сервисный центр.

2.6 Сервис

- Для ремонта устройства обратитесь в авторизованный сервисный центр.
- Используйте только оригинальные запасные части.

2.7 Утилизация

ВНИМАНИЕ!

Существует опасность травмы или удушья.

- Отключите прибор от электросети.
- Отрежьте и утилизируйте кабель электропитания.
- Удалите защелку дверцы, чтобы предотвратить риск ее запираания при попадании внутрь прибора детей и домашних животных.

3. ОПИСАНИЕ ИЗДЕЛИЯ

 Графическое изображение ниже дает лишь общий обзор продукта. Вы найдете более подробные сведения в других главах и документах, идущих в комплекте с прибором

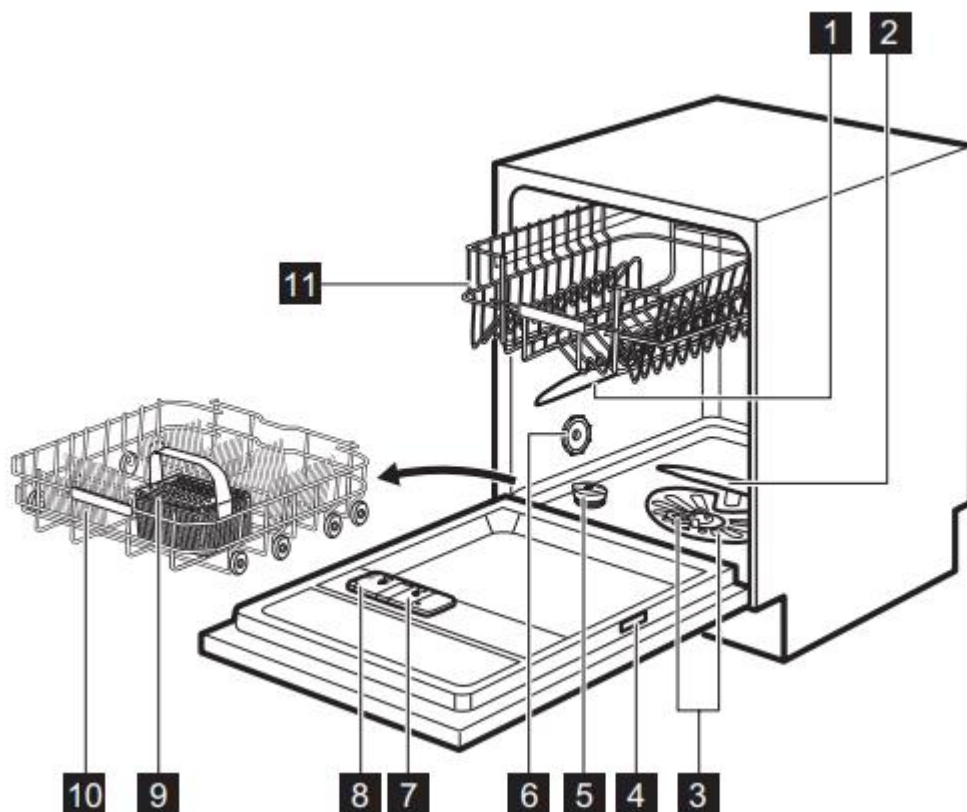



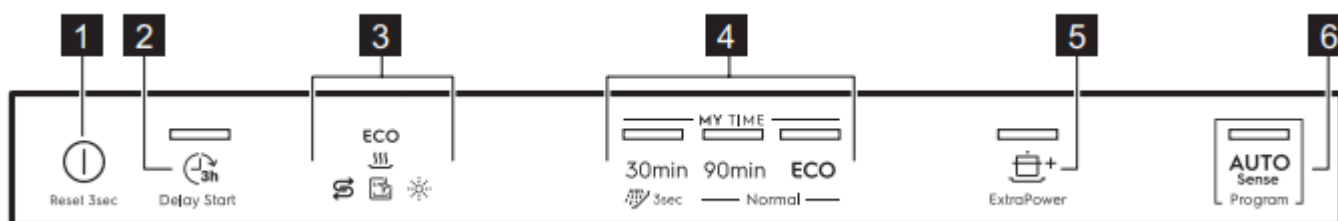

1. Верхний разбрызгиватель
2. Нижний разбрызгиватель
3. Фильтры
4. Табличка с техническими данными
5. Емкость для соли
6. Вентиляционное отверстие
7. Дозатор ополаскивателя
8. Дозатор моющих средств
9. Корзина для столовых приборов
10. Нижняя корзина
11. Верхняя корзина

4. ПАНЕЛЬ УПРАВЛЕНИЯ



1. Кнопка включения/выключения
2. Кнопка отложенного пуска
3. Индикаторы
4. Полоса выбора MY TIME
5. Кнопка ExtraPower
6. Кнопка AUTO Sense

4.1 Индикаторы

Индикатор	Описание
ECO	Индикатор программы ECO. Указывает на выбор наиболее экологически чистой программы для посуды средней степени загрязнения.
	Индикатор уровня ополаскивателя. Загорается, когда необходимо наполнить дозатор ополаскивателя.
	Индикатор уровня соли. Загорается, когда необходимо пополнить резервуар для соли.
	Индикатор ухода за машиной. Включается, когда необходимо очистить внутреннюю часть машины с помощью программы Machine Care.
	Индикатор фазы сушки. Загорается, если выбрана программа с фазой сушки. Мигает во время фазы сушки.

5. ВЫБОР ПРОГРАММЫ

5.1 MY TIME

С помощью панели выбора MY TIME вы можете выбрать подходящий цикл стирки в зависимости от продолжительности программы (от 30 минут до 4 часов).

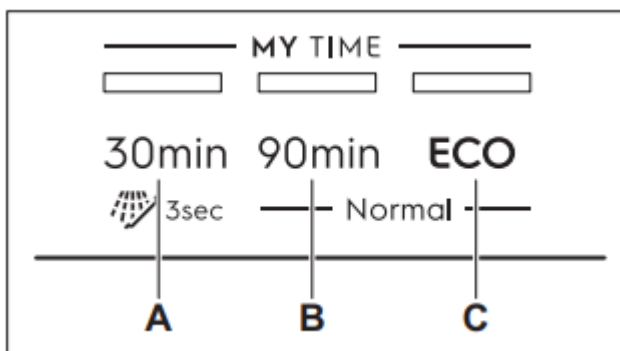

A. • 30 минут – самая короткая программа для мытья свежей и слабозагрязненной посуды.

- Предварительное ополаскивание (15 мин) – программа, предназначенная для смывания остатков пищи с посуды. Предотвращает образование неприятных запахов в устройстве. Не используйте моющее средство в этой программе.

B. 90мин – программа, предназначенная для мытья и сушки посуды средней степени загрязнения.

C. ECO — самая длинная программа (4 часа), обеспечивающая наибольшую эффективность потребления воды и электроэнергии при мытье средне загрязнённой посуды и столовых приборов. Это стандартная программа для центров тестирования.¹

¹ Эта программа используется для оценки соответствия Регламенту Комиссии (ЕС) по экодизайну 2019/2022.

5.2 ExtraPower



Опция ExtraPower обеспечивает лучшие результаты стирки с выбранной программой. Эта опция повышает температуру и продлевает время стирки. Опция Extra Power работает со следующими программами: 30 мин, 90 мин и ECO.

5.3 AUTO Sense

Программа AUTO Sense автоматически адаптирует цикл стирки к типу загрузки. Устройство распознает степень загрязнения и количество посуды в корзинах. Затем регулирует температуру и количество воды, а также продолжительность программы.

5.4 Обзор программ

Программа	Тип загрузки	Степень загрязнения	Этапы программы
30min	- Глиняная и фаянсовая посуда - Столовые приборы	Свежее	<ul style="list-style-type: none"> • Стирка 50°C • Промежуточное полоскание • Окончательное полоскание 45°C • AirDry

Программа	Тип загрузки	Степень загрязнения	Этапы программы
 Предварительное ополаскивание	Все типы загрузок	Любая степень загрязнения	Предварительная очистка
90min	- Глиняная и фаянсовая посуда - Столовые приборы - Горшки - Кастрюли	- Средняя - Слегка подсохшая	<ul style="list-style-type: none"> • Стирка 60°C • Промежуточное полоскание • Окончательное полоскание 55°C • Сушка • AirDry
ECO	- Глиняная и фаянсовая посуда - Столовые приборы - Горшки - Кастрюли	- Средняя - Слегка подсохшая	<ul style="list-style-type: none"> • Предварительная стирка • Стирка 50°C • Промежуточное полоскание • Окончательное полоскание 55°C • Сушка • AirDry
AUTO Sense	- Глиняная и фаянсовая посуда - Столовые приборы - Горшки - Кастрюли	Программа адаптируется к любой степени загрязнения.	<ul style="list-style-type: none"> • Предварительная стирка • Стирка 50-60°C • Промежуточное полоскание • Окончательное полоскание 60°C • Сушка • AirDry
Machine Care	Нет загрузки	Программа, предназначенная для очистки внутренней части устройства	<ul style="list-style-type: none"> • Стирка 70°C • Промежуточное полоскание • Окончательное ополаскивание • AirDry

Значения потребления

Программа ¹⁾	Вода (л)	Энергопотребление (кВт·ч)	Продолжительность (мин)
30min	9.4 - 11.4	0.57 - 0.69	30
Предварительное ополаскивание	3.7 - 4.5	0.02 - 0.05	15
90min	9.1 - 11.1	1.01 - 1.13	90
ECO	9.9	0.921	240
AUTO Sense	8.2 - 11.2	0.67 - 1.08	120 - 170
Machine Care	8.4 - 10.2	0.60 - 0.71	60

¹⁾ Рабочие параметры могут меняться в зависимости от давления и температуры воды, изменения напряжения питания, используемых опций, количества посуды и степени загрязнения.

Информация для испытательных организаций

Для получения всей информации, необходимой для тестирования производительности (напр., в соответствии с EN60436), обращайтесь по электронной почте: info.test@dishwasher-production.com

Направляя запрос, укажите продуктовый номер изделия (PNC), который находится на табличке с техническими данными. По всем вопросам, касающимся посудомоечной машины, см. прилагаемое к прибору руководство пользователя.

6. ОСНОВНЫЕ НАСТРОЙКИ

В зависимости от ваших потребностей вы можете настроить устройство, изменив основные настройки.

Номер	Настройки	Значения	Описание ¹⁾
1	Жесткость воды	Уровни от 1 до 10 (по умолчанию: 5)	Регулировка уровня смягчения воды в зависимости от жесткости

Номер	Настройки	Значения	Описание ¹⁾
			воды в вашем регионе
2	Сигнал о необходимости пополнения ополаскивателя	вкл. (по умолчанию) выкл.	Активация или деактивация индикатора ополаскивателя.
3	Звук окончания	вкл. выкл. (по умолчанию)	Активируйте или деактивируйте звуковой сигнал в конце программы
4	Автоматическое открытие двери	вкл. (по умолчанию) выкл.	Включить или отключить функцию AirDry
5	Звуки кнопок	вкл. (по умолчанию) выкл.	Включить или отключить звук нажатия кнопки.

¹⁾ Более подробная информация представлена в этой главе

Основные настройки можно изменить в режиме настройки. Когда машина находится в режиме настройки, индикаторы на панели управления соответствуют доступным настройкам. Соответствующий индикатор мигает для каждой настройки

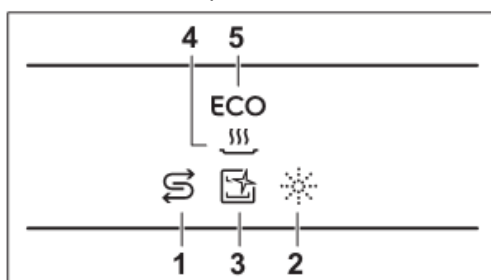

6.1 Смягчитель для воды

Смягчитель для воды удаляет из подаваемой в прибор воды минеральные вещества, которые в противном случае могли бы оказать негативное влияние на результаты мойки и на сам прибор.

Чем больше в воде содержится таких минеральных веществ, тем выше жесткость воды. Жесткость воды измеряется в соответствующих единицах.

Смягчитель для воды необходимо настроить в соответствии с уровнем жесткости воды, используемой в вашем регионе. Информацию о жесткости воды в вашем районе можно получить в местной службе водоснабжения. Для получения хороших результатов мойки важно правильно выбрать уровень настройки смягчителя для воды.

i Умягчение жесткой воды увеличивает потребление воды и энергии, а также продлевает продолжительность программы. Чем выше уровень смягчения воды, тем больше расход и дольше длится программа.

Жесткость воды:

Градусы по немецкому стандарту (°dH)	Градусы по французско-му стандарту (°fH)	ммоль/л	Градусы по шкале Кларка	Уровень смягчителя для воды
47 - 50	84 - 90	8.4 - 9.0	58 - 63	10
43 - 46	76 - 83	7.6 - 8.3	53 - 57	9
37 - 42	65 - 75	6.5 - 7.5	46 - 52	8
29 - 36	51 - 64	5.1 - 6.4	36 - 45	7
23 - 28	40 - 50	4.0 - 5.0	28 - 35	6
19 - 22	33 - 39	3.3 - 3.9	23 - 27	5 ¹⁾
15 - 18	26 - 32	2.6 - 3.2	18 - 22	4
11 - 14	19 - 25	1.9 - 2.5	13 - 17	3
4 - 10	7 - 18	0.7 - 1.8	5 - 12	2
<4	<7	<0.7	< 5	1 ²⁾

¹⁾ Заводская установка.

²⁾ Не используйте соль при таком уровне

Независимо от типа используемого моющего средства уровень жесткости воды должен быть установлен правильно, чтобы горел индикатор уровня соли.

i Содержащее соль таблетированное средство недостаточно эффективно смягчает жесткую воду

6.2 Уведомление о необходимости пополнения ополаскивателя

Ополаскиватель способствует высушиванию посуды без образования потеков и пятен. Он автоматически добавляется на этапе ополаскивания горячей водой. Можно задать количество выдаваемого ополаскивателя. Когда емкость для ополаскивателя оказывается пустой, загорается индикатор ополаскивателя, уведомляя о необходимости добавления ополаскивателя. В случае удовлетворительных результатов сушки при использовании только таблетированного моющего средства можно отключить дозатор и его индикацию. Тем не менее, для достижения оптимальных результатов сушки всегда используйте ополаскиватель и не выключайте индикацию ополаскивателя.

При использовании стандартных мультитаблеток без ополаскивателя необходимо активировать функцию уведомления, чтобы индикатор пополнения жидкости оставался активным

6.3 Сигнал окончания

Имеется возможность включения звукового сигнала, который выдается по окончании работы программы.

i В случае возникновения неисправности прибором также выдаются звуковые сигналы. Данные сигналы отключить невозможно.

6.4 AirDry

AirDry улучшает результаты сушки. В ходе этапа сушки дверца прибора автоматически открывается и остается приоткрытой.

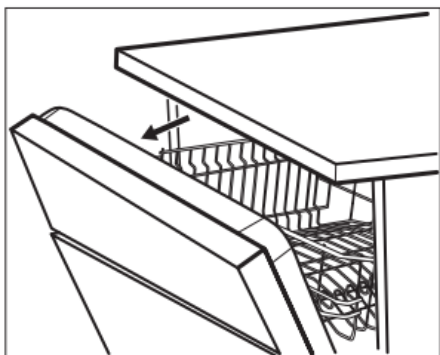

AirDry включается автоматически со всеми программами за исключением программы Предварительное ополаскивание.

Длительность цикла сушки и время открывания дверцы зависит от выбранной программы и опций.

! ПРЕДУПРЕЖДЕНИЕ

Не пытайтесь закрыть дверцу прибора в течение 2 минут после ее автоматического открывания. Это может привести к повреждению прибора.

! ПРЕДУПРЕЖДЕНИЕ

В случае, если к прибору имеют доступ дети, рекомендуется выключить опцию AirDry. Автоматическое открывание дверцы может представлять опасность.

6.5 Сигналы кнопок





Нажатие кнопок на панели управления сопровождается щелкающим звуком. Это звуковое сопровождение можно отключить.

6.6 Режим настройки

Запуск режима настройки

Вы можете войти в режим настройки перед запуском программы. Во время работы программы это невозможно.

Нажмите и удерживайте одновременно, чтобы войти в режим настройки 30min и ECO примерно на 3 секунды.

- Начинает мигать индикатор  и индикатор .
- Загорятся индикаторы , ,  и ECO
- Загорятся индикаторы панели выбора MY TIME

Навигация в режиме настройки

Используйте полосу выбора для навигации в режиме настройки MY TIME

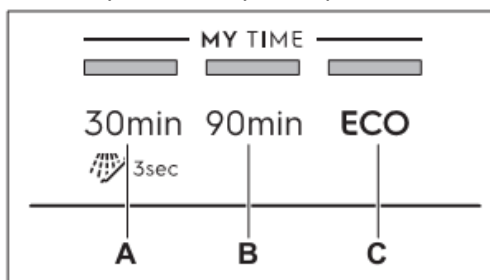

А. Кнопка «Назад»

Б. Кнопка ОК

С. Кнопка «Далее»

Кнопки «Назад» и «Вперед» позволяют переключаться между основными настройками и изменять их значения. Кнопка ОК позволяет выбрать выбранную настройку и подтвердить изменение ее значения.

Изменение настройки

Убедитесь, что устройство находится в режиме настройки.

1. Нажимайте кнопку «Назад» или «Далее», пока не начнет мигать индикатор, соответствующий нужной настройке.

Индикатор  показывает текущую настройку

- Для настроек, имеющих два значения («вкл.» или «выкл.»), свет включен («вкл.») или нет («выкл.»)
- Для настроек с несколькими значениями (уровнями) индикатор мигает. Количество вспышек указывает на текущее значение настройки (например, 5 вспышек + пауза + 5 вспышек... = уровень 5)

2. Для выбора параметра нажмите Ок.

- Индикатор настройки загорается
- Остальные индикаторы погаснут

• Индикатор  показывает текущее значение настройки

3. Нажмите Назад или Вперед, чтобы изменить значение

4. Нажмите ОК, чтобы подтвердить настройку.

- Новая настройка будет сохранена.
- Прибор вернется к списку основных установок.

5. Для выхода из режима настройки одновременно нажмите и удерживайте 30min и ECO в течение примерно 3 секунд.

Прибор вернется в режим выбора программы. Сохраненные настройки останутся в памяти до тех пор, пока вы не измените их снова.

7. ПЕРЕД ПЕРВЫМ ИСПОЛЬЗОВАНИЕМ

1. Убедитесь, что установленные настройки смягчителя для воды соответствуют уровню жесткости воды, поступающей к вам воды. В противном случае произведите настройку смягчителя для воды.

2. Наполните емкость для соли.

3. Наполните дозатор ополаскивателя.

4. Откройте вентиль подачи воды.

5. Запустите программу 30min, чтобы избавиться от загрязнений, которые могли остаться после процесса производства. Не используйте моющее средство и не загружайте посуду в корзины

После запуска программы прибору требуется до 5 минут для «зарядки» ионообменной смолы в устройстве для смягчения воды. Этап мойки начнется, как только данная процедура будет завершена. Данная процедура повторяется с определенной периодичностью.

7.1 Резервуар для соли



ПРЕДУПРЕЖДЕНИЕ

Применяйте только крупную соль, предназначенную посудомоечных машин. Мелкая соль повышает риск коррозии.

Соль используется для «зарядки» ионообменной смолы в смягчителе для воды и обеспечения хороших результатов мытья в ходе ежедневного использования.

Заполнение резервуара для соли

1. Поверните крышку резервуара для соли влево и снимите ее.
2. Налейте 1 литр воды в бак для соли (только в первый раз).
3. Заполните резервуар для соли 1 кг соли (полный).



4. Осторожно встряхните воронку за ручку, чтобы стряхнуть все гранулы.
5. Уберите соль вокруг отверстия емкости для соли.



6. Чтобы закрыть емкость для соли, поверните крышку емкости для соли по часовой стрелке

! **ПРЕДУПРЕЖДЕНИЕ**
При заполнении емкости для соли из нее может вылиться вода с солью. После заполнения емкости для соли немедленно запустите самую короткую программу во избежание коррозии. Не заполняйте корзины посудой.

7.2 Заполнение дозатора ополаскивателя

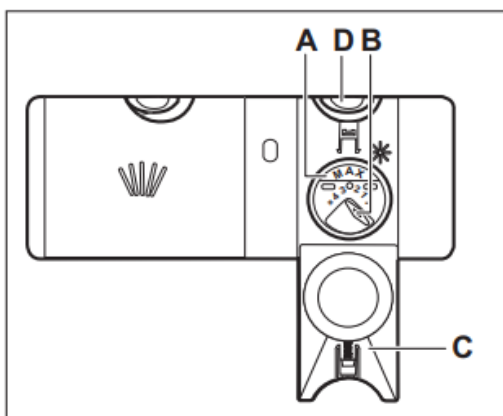

! **ВНИМАНИЕ!**
Следует использовать только ополаскиватель, предназначенный для посудомоечных машин.

1. Нажмите кнопку фиксатора (D), чтобы открыть крышку (C).
2. Налейте ополаскиватель в дозатор (A) до уровня Начинка "Максимум".
3. Пролитый ополаскиватель необходимо удалить впитывающей тканью, чтобы предотвратить чрезмерное пенообразование.
4. Закройте крышку. Убедитесь, что кнопка разблокировки правильно заблокирована.

i Количество ополаскивателя можно регулировать с помощью

ручку (B) между положением 1 (наименьшее количество) и положением 4 или 6 (наибольшее количество).

8. ЕЖЕДНЕВНОЕ ИСПОЛЬЗОВАНИЕ

1. Откройте водопроводный кран.
2. Нажмите и удерживайте , пока устройство не включится.
3. Заполните резервуар для соли, если он пуст.
4. Наполните дозатор ополаскивателя, если он пуст.
5. Загрузите корзины.
6. Добавьте моющее средство.
7. Выберите и запустите программу.
8. Закройте водопроводный кран по окончании программы.

8.1 Использование моющего средства

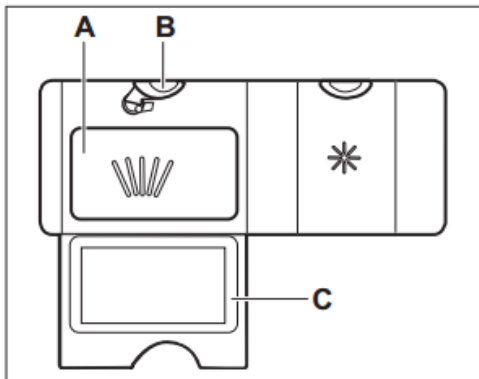

1. Нажмите кнопку фиксатора (B), чтобы открыть крышку (C).
2. Поместите моющее средство (гель, порошок или таблетки) в отсек (A).
3. Если в программе мойки предусмотрен этап предварительной мойки, добавьте немного моющего средства на внутреннюю сторону дверцы прибора.
4. Закройте крышку. Убедитесь, что кнопка фиксатора зафиксировалась на месте.

 Информацию о дозировке моющего средства см. в инструкции изготовителя на упаковке данного изделия. Как правило, для мытья посуды обычной степени загрязненности достаточно 20–25 мл гелиевого моющего средства.

 Не наливайте в отсек (A) более 30 мл гелеобразного моющего средства.

8.2 Выбор и запуск программы с помощью панели выбора MY TIME

1. Нажмите кнопку, соответствующую выбранной программе. Индикатор кнопки загорится.
2. При необходимости включите ExtraPower.
3. Закройте дверцу прибора, чтобы запустить программу.

8.3 Выбор и запуск программы предварительного ополаскивания

1. Для выбора  Предварительное ополаскивание нажмите и удерживайте **30min** в течение 3 секунд. Индикатор кнопки начнет мигать
2. Закройте дверцу прибора, чтобы запустить программу

8.4 Включение ExtraPower

1. Выберите программу с помощью панели выбора

2. Нажмите .

Индикатор кнопки загорится

 Опция ExtraPower не включена постоянно и при необходимости должна быть включена перед запуском программы.

 ExtraPower нельзя включить или отключить во время программы

 Активация опции ExtraPower увеличивает потребление воды и энергии и продлевает продолжительность программы.

8.5 Запуск AUTO Sense

1. Нажмите .

 MY TIME и ExtraPower не могут быть активированы в этой программе.

2. Закройте дверцу прибора, чтобы запустить программу.

Машина определит тип загрузки и соответствующим образом отрегулирует цикл стирки.

8.6 Задержка запуска программы

Возможна отсрочка запуска программы на 3 часа

1. Выберите программу.

2. Нажмите .

Индикатор кнопки загорится.

3. Закройте дверцу прибора, чтобы начать обратный отсчет.

Вы не можете изменить выбранную программу во время обратного отсчета.

После окончания обратного отсчета программа запустится

8.7 Отмена отсрочки старта во время обратного отсчета

Нажмите  и удерживайте около 3 секунды

Прибор вернется в режим выбора программы

 После отмены отсрочки старта необходимо снова выбрать программу

8.8 Отмена выполняемой программы

Нажмите  и удерживайте около 3 секунды

Прибор вернется в режим выбора программы

 Перед запуском новой программы убедитесь, что в дозаторе есть моющее средство.

8.9 Открытие двери во время работы

Открытие двери во время работы программы вызывает остановку устройства. Это может повлиять на энергопотребление и продолжительность программы. После закрытия двери устройство продолжает работать с точки прерывания

 Когда дверца открыта более 30 секунд во время фазы сушки текущая программа завершится. Это не относится к открытию двери с помощью AirDry.

8.10 Функция автоматического отключения

Данная функция экономит электроэнергию, выключая прибор, когда он не работает.

Функция автоматически срабатывает при следующих условиях:

- Выполнение программы завершено.
- Через пять минут, если программа не была запущена

8.11 Окончание программы

По окончании программы функция Auto Off автоматически выключает прибор.

Все кнопки неактивны, кроме кнопки включения/выключения.

9. ПОЛЕЗНЫЕ СОВЕТЫ

9.1 Общие указания

Следуйте рекомендациям ниже для получения оптимальных результатов мытья и сушки в ходе каждодневного использования прибора, а также с целью защиты окружающей среды

- При следовании Инструкции при мытье посуды в посудомоечной машине обычно требуется меньше воды и электроэнергии, чем при мытье посуды руками.
- Для сохранения воды и электроэнергии загружайте посудомоечную машину полностью. Для оптимальных результатов мойки размещайте посуду в корзинах согласно Инструкции. Не перегружайте корзины.

- Не производите предварительное ополаскивание посуды вручную. Это повышает потребление воды и электроэнергии. При необходимости выберите программу с предварительной мойкой.
- Перед помещением тарелок и пустых чашек, и бокалов в посудомоечную машину удаляйте с них крупные остатки пищи.
- Замочите посуду с пригоревшей к ней пищей или осторожно соскребите ее прежде чем мыть ее в приборе.
- Предметы посуды в корзинах не должны касаться или перекрывать друг друга. Только в этом случае вода сможет добраться до всей посуды и помыть ее.
- Можно использовать средство для посудомоечных машин, ополаскиватель и соль отдельно или в виде таблетированного моющего средства (напр., «Все в одном»). Следуйте указаниям на упаковке.
- Выберите программу в соответствии с типом загрузки и степенью ее загрязненности. ECO обеспечивает наиболее эффективное использование воды и электроэнергии.
- Для предотвращения образования известкового налета внутри прибора:
 - По мере необходимости заполняйте контейнер для соли.
 - Используйте рекомендованные дозировки моющего средства и ополаскивателя.
 - Убедитесь, что установленные настройки смягчителя для воды соответствуют уровню жесткости, поставляемой вам воды.
 - Следуйте инструкциям, изложенным в главе «Уход и очистка».

9.2 Использование соли, ополаскивателя и моющего средства

- Используйте только соль, ополаскиватель и моющее средство, предназначенные для посудомоечных машин. Другие продукты могут привести к повреждению прибора.
- В регионах с жесткой и очень жесткой водой для достижения оптимальных результатов мойки и сушки рекомендуется использовать обычное моющее средство (порошок, гель или таблетки без дополнительных составляющих), и отдельно – ополаскиватель и соль.
- Таблетированные моющие средства не успевают полностью раствориться при использовании коротких программ. Для того, чтобы избежать образование на посуде осадка из моющего средства, рекомендуется использовать таблетки с длинными программами.
- Всегда закладывайте рекомендованное количество моющего средства. Недостаточная дозировка моющего средства может привести к неудовлетворительным результатам мойки и образованием на посуде пленки и пятен от жесткой воды. Избыточная дозировка моющего средства при использовании мягкой или смягченной воды приводит к оседанию на посуде остатков моющего средства. Регулируйте количество моющего средства сообразно жесткости воды. См. инструкции на упаковке моющего средства.
- Всегда закладывайте рекомендованное количество ополаскивателя. Недостаточная дозировка ополаскивателя ухудшает результаты сушки. Переизбыток ополаскивателя приводит к образованию на посуде синеватого налета.
- Убедитесь в правильности заданного уровня смягчителя воды. В случае превышения уровня увеличенное количество соли в воде может привести к образованию ржавчины на столовых приборах.

9.3 Что делать, если необходимо прекратить использовать таблетированное моющее средство

Прежде чем перейти к использованию моющего средства, соли и ополаскивателя по отдельности произведите следующие действия:

1. Установите максимальный уровень смягчителя для воды.
2. Убедитесь, что емкость для соли и дозатор ополаскивателя заполнены.
3. Запустите программу 30min. Не добавляйте моющее средство и не загружайте посуду в корзину
4. Когда программа будет завершена, скорректируйте уровень жесткости смягчителя для воды в соответствии с жесткостью воды в Вашем регионе.
5. Задайте дозировку ополаскивателя.

9.4 Перед запуском программы

Перед запуском выбранной программы убедитесь, что:

- Фильтры очищены и установлены правильно.
- Крышка емкости для соли плотно закручена.
- Разбрызгиватели не засорены.
- Имеется достаточно соли и ополаскивателя (если не используется таблетированное моющее средство).
- Посуда правильно расположена в корзинах.

- Выбранная программа подходит для типа посуды и степени ее загрязненности.
- Используется надлежащее количество моющего средства

9.5 Загрузка корзин

- Всегда используйте все пространство корзин.
- Используйте прибор только для мытья принадлежностей, пригодных для мытья в посудомоечных машинах.
- Не мойте в приборе изделия из дерева, кости, алюминия, олова и меди, так как они могут потрескаться, деформироваться, обесцветиться или подвергнуться точечной коррозии.
- Не мойте в приборе предметы, которые могут впитывать воду (губки, бытовые ткани).
- Загружайте полые предметы (чашки, стаканы и сковороды) отверстием вниз.
- Проверьте, чтобы стеклянные предметы не соприкасались друг с другом.
- Легкие предметы загружайте в верхнюю корзину. Убедитесь в том, что загруженная посуда не перемещается.
- Загружайте столовые приборы и мелкие предметы в ящик для столовых приборов.
- Если необходимо поместить большие предметы в нижнюю корзину, поднимите верхнюю корзину вверх.
- Перед пуском программы убедитесь в том, что разбрызгиватели могут свободно вращаться.

9.6 Разгрузка корзин

1. Прежде чем доставать посуду из прибора, дайте ей остыть. Горячую посуду легко повредить.
2. Вначале вынимайте посуду из нижней корзины, потом - из верхней

 По окончании программы на внутренних поверхностях камеры прибора все еще может оставаться вода.

10. УХОД И ЧИСТКА

ВНИМАНИЕ!

 Перед выполнением любых операций технического обслуживанию за исключением запуска программы Machine Care выключите прибор и выньте вилку сетевого шнура из розетки.

 Грязные фильтры и засоренность разбрызгивателей негативно сказываются на качестве мойки. Периодически проверяйте данные компоненты и при необходимости производите их очистку

10.1 Machine Care



Программа Machine Care предназначена для оптимальной очистки внутренней камеры прибора. Она удаляет накипь и жировые отложения.

Когда прибор определяет необходимость очистки, загорается индикатор . Запустите программу Machine Care для очистки внутренней камеры прибора.

Запуск программы Machine Care

 Перед запуском программы Machine Care промойте фильтры и разбрызгиватели

1. Используйте средство для удаления накипи или очистки, предназначенное специально для посудомоечных машин. Следуйте указаниям на упаковке. Не загружайте посуду в корзины.

2. Одновременно нажмите и удерживайте и в течение примерно 3 секунд  и . Начнут мигать

индикаторы  и .

3. Закройте дверцу прибора, чтобы запустить программу.

По завершении программы индикатор  погаснет.

10.2 Очистка внутренних деталей

- Протирайте прибор изнутри мягкой влажной тканью.
- Не используйте абразивные средства, царапающие губки, острые инструменты, едкие химикаты, металлические мочалки и растворители.
- Раз в неделю протирайте дверцу, в том числе и резиновый уплотнитель.

- Для поддержания производительности прибора применяйте специализированное средство для очистки посудомоечных машин не реже чем каждые два месяца. Точно следуйте инструкциям на упаковке продукта.
- Для достижения оптимальных результатов используйте программу Machine Care.

10.3 Удаление инородных тел

Проверяйте фильтры и отстойник после каждого использования посудомоечной машины. Посторонние предметы (например, кусочки стекла, пластмассы, кости или зубочистки и т. д.) снижают качество стирки и могут вызвать повреждение сливного насоса

1. Разберите узел фильтра, как описано в этом разделе.
2. Удалите вручную все посторонние предметы.



ВНИМАНИЕ!

Если их невозможно удалить, обратитесь в авторизованный сервисный центр.

3. Соберите фильтры, как описано в этом разделе

10.4 Очистка корпуса

- Протирайте прибор мягкой влажной тряпкой.
- Используйте только нейтральные моющие средства.
- Не используйте абразивные средства, царапающие губки и растворители.

10.5 Очистка фильтров

Система фильтров состоит из 3-х частей

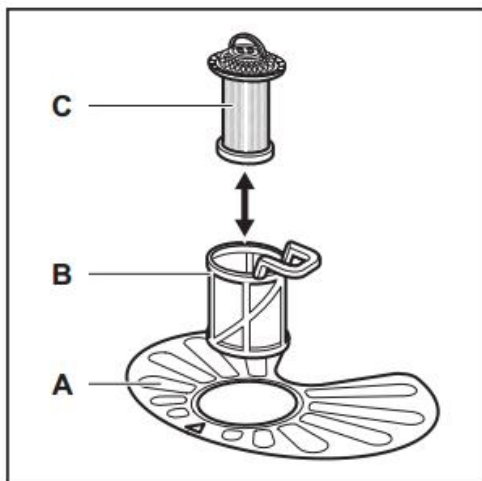

1. Поверните фильтр (B) против часовой стрелки и снимите его.

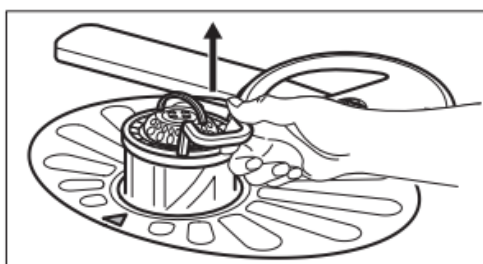
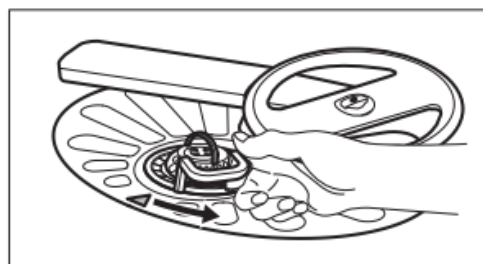

2. Снимите фильтр (C) с фильтра (B)
3. Снимите плоский фильтр (A)

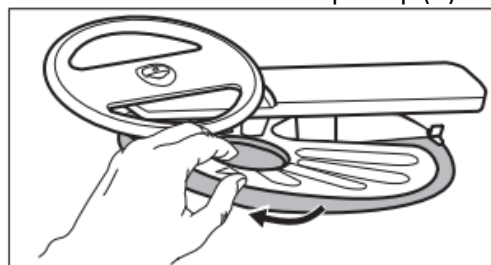

4. Промойте фильтры.

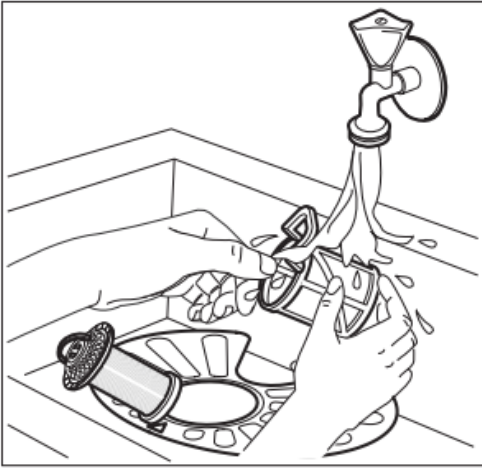

5. Убедитесь, что вокруг края поддона нет пищи или мусора
6. Замените фильтр (А). Убедитесь, что он правильно расположен под двумя направляющими

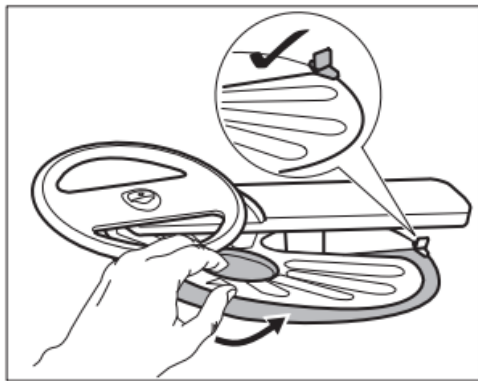

7. Вставьте фильтры (В) и (С)
8. Вставьте фильтр (В) в плоский фильтр (А) и поверните по часовой стрелке до фиксации

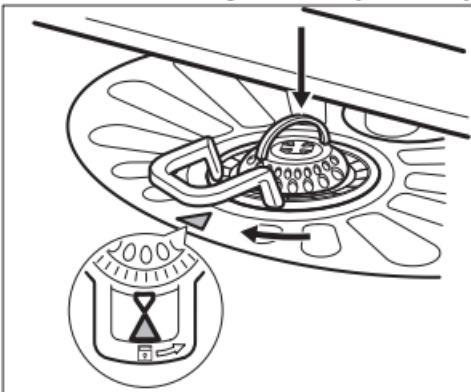

⚠ ВНИМАНИЕ!

Неправильное размещение фильтров может привести к неудовлетворительным результатам очистки и повреждению устройства

10.6 Очистка нижнего разбрызгивателя

Рекомендуется производить регулярную очистку нижнего разбрызгивателя во избежание засорения его отверстий. Засорение отверстий может привести к неудовлетворительным результатам мойки.

1. Для извлечения нижнего разбрызгивателя потяните его движением вверх

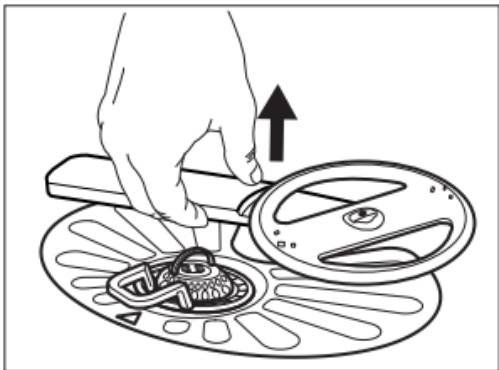

2. Промойте разбрызгиватель под струей воды. Для удаления частиц грязи из отверстий воспользуйтесь тонким острым предметом, например, зубочисткой

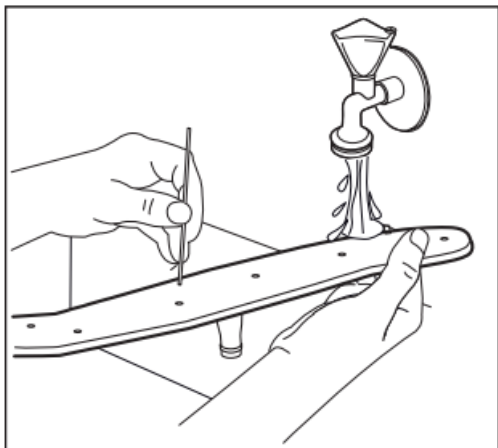

3. Для установки разбрызгивателя на место нажмите по направлению вниз

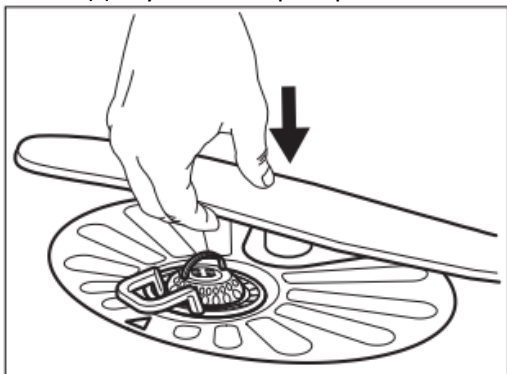

11. ПОИСК И УСТРАНЕНИЕ НЕИСПРАВНОСТЕЙ

⚠ ВНИМАНИЕ!

Ненадлежащий ремонт прибора может представлять серьезный риск для безопасности потребителя. Все ремонтные работы должны производиться квалифицированным персоналом.

Большинство возможных неполадок могут быть устранены без обращения в авторизованный сервисный центр.

В таблице ниже приведены сведения о возможных неисправностях. При некоторых неисправностях на дисплее отображается код неисправности.

Неисправность и код неисправности	Возможная причина и решение
Невозможно включить прибор	<ul style="list-style-type: none"> Убедитесь, что вилка шнура питания вставлена в электрическую розетку. Убедитесь, что в блоке предохранителей нет перегоревших предохранителей.
Программа не запускается	<ul style="list-style-type: none"> Убедитесь, что дверца прибора закрыта. Если вы выбрали отложенный старт, отмените

Неисправность и код неисправности	Возможная причина и решение
	его или дождитесь окончания обратного отсчета. <ul style="list-style-type: none"> Устройство регенерирует смолу внутри умягчителя воды. Продолжительность процедуры около 5 минут.
<p>Устройство не наполняется водой.</p> <ul style="list-style-type: none"> Индикаторы, относящиеся к полосе выбора MY TIME, периодически мигают 1 раз. Устройство периодически издает звуковой сигнал. 	<ul style="list-style-type: none"> Убедитесь, что водопроводный кран открыт. Убедитесь, что давление воды не слишком низкое. Для получения этой информации обратитесь в местное управление водоснабжения. Убедитесь, что водопроводный кран свободен. Убедитесь, что фильтр наливного шланга не засорен. Убедитесь, что наливной шланг не перекручен и не передавлен.
<p>Машина не сливает воду.</p> <ul style="list-style-type: none"> Индикаторы, относящиеся к полосе выбора MY TIME, периодически дважды мигают. Устройство периодически издает звуковые сигналы. 	<ul style="list-style-type: none"> Убедитесь, что сифон умывальника ничем не засорен. Убедитесь, что внутренняя система фильтров не засорена. Убедитесь, что сливной шланг не перекручен и не передавлен.
<p>Сработала система защиты от перелива.</p> <ul style="list-style-type: none"> Индикаторы, относящиеся к полосе выбора MY TIME, периодически мигают три раза. Устройство периодически издает звуковые сигналы. 	<ul style="list-style-type: none"> Закройте водопроводный кран. Убедитесь в том, что устройство установлено правильно. Убедитесь, что корзины загружены в соответствии с инструкцией по эксплуатации.
<p>Неисправность датчика определения уровня воды.</p> <ul style="list-style-type: none"> Индикаторы, относящиеся к полосе выбора MY TIME, периодически мигают 4 раза. Устройство периодически издает звуковые сигналы. 	<ul style="list-style-type: none"> Убедитесь, что фильтры чистые. Выключите и снова включите устройство.
<p>Неисправность промывочного насоса или сливного насоса.</p> <ul style="list-style-type: none"> Индикаторы, относящиеся к полосе выбора MY TIME, периодически мигают 5 раз. Устройство периодически издает звуковые сигналы. 	<ul style="list-style-type: none"> Выключите и снова включите устройство.
<p>Слишком высокая температура воды в машине или неисправность датчика температуры.</p> <ul style="list-style-type: none"> Индикаторы, относящиеся к полосе выбора MY TIME, периодически мигают 6 раз. Устройство периодически издает звуковые сигналы. 	<ul style="list-style-type: none"> Убедитесь, что температура воды на входе не превышает 60°C. Выключите и снова включите устройство.
<p>Техническая неисправность устройства.</p> <ul style="list-style-type: none"> Индикаторы, относящиеся к полосе выбора MY TIME, периодически мигают 12 раз. Устройство периодически подает звуковой сигнал. 	<ul style="list-style-type: none"> Выключите и снова включите устройство.
<p>Уровень воды в устройстве слишком высок.</p> <ul style="list-style-type: none"> Индикаторы, относящиеся к полосе выбора MY TIME, периодически мигают 15 раз. Устройство периодически издает звуковые сигналы. 	<ul style="list-style-type: none"> Выключите и снова включите устройство. Убедитесь, что фильтры чистые. Убедитесь, что сливной шланг установлен на нужной высоте над полом. См. руководство по установке.

Неисправность и код неисправности	Возможная причина и решение
Устройство неоднократно приостанавливает и возобновляет работу	<ul style="list-style-type: none"> • Это нормально. Это обеспечивает оптимальные результаты стирки и экономию электроэнергии.
Программа выполняется слишком долго	<ul style="list-style-type: none"> • Если вы выбрали опцию отложенного запуска, отмените ее или дождитесь окончания обратного отсчета. • Активация функции ExtraPower увеличивает продолжительность программы.
Небольшая протечка через дверцу прибора	<ul style="list-style-type: none"> • Устройство установлено неровно. Ослабьте или затяните регулируемые ножки (если предусмотрено в данной модели). • Дверца прибора находится не по центру камеры. Отрегулируйте заднюю опору (если подобная регулировка доступна).
Дверца прибора закрывается с трудом	<ul style="list-style-type: none"> • Прибор не выровнен по горизонтали. Слегка вывинтите или закрутите регулировочные ножки (если предусмотрено в данной модели). • Столовые приборы частично выступают за пределы корзин
Во время цикла мойки дверца прибора открывается.	<ul style="list-style-type: none"> • AirDry включен. Функцию можно отключить. См. «Основные настройки».
Изнутри прибора доносится дребезжание или стук.	<ul style="list-style-type: none"> • Посуда неправильно расставлена в корзинах. См. брошюру о загрузке корзины. • Убедитесь, что разбрызгиватели свободно вращаются.
Работа прибора приводит к срабатыванию автоматического выключателя.	<ul style="list-style-type: none"> • Создаваемая одновременной работой ряда приборов нагрузка превышает допустимую. Проверьте значение разрешенной силы тока в розетке и максимальную величину на счетчике или выключите один из работающих приборов. • Повреждение в электрической цепи внутри прибора. Обратитесь в авторизованный сервисный центр

После проверки устройства выключите и снова включите устройство. Если проблема не устранена, обратитесь в авторизованный сервисный центр. Если возникает код аварийного сигнала, не указанный в таблице, обратитесь в авторизованный сервисный центр.

ПРЕДУПРЕЖДЕНИЕ!

Не рекомендуется использовать устройство до полного устранения проблемы. Отключите устройство от источника питания и не подключайте его снова, пока не убедитесь, что оно работает правильно.

11.1 Результаты стирки и сушки неудовлетворительны

Проблема	Возможная причина и решение
Неудовлетворительные результаты мойки	<ul style="list-style-type: none"> • См. разделы «Ежедневное использование», «Советы и подсказки» и информацию о загрузке корзины. • Используйте программу с более интенсивным циклом стирки. • Активируйте опцию ExtraPower для улучшения результатов стирки с выбранной программой. • Очистите разбрызгиватель и фильтр. См. раздел «Техническое обслуживание и очистка».
Неудовлетворительные результаты сушки	<ul style="list-style-type: none"> • Посуда слишком долго находилась в закрытом приборе. Активируйте опцию AirDry, которая автоматически открывает дверцу и обеспечивает лучшие результаты сушки. • Ополаскиватель отсутствует или выдается недостаточное количество ополаскивателя. Заполните дозатор ополаскивателя или установите более

Проблема	Возможная причина и решение
	<p>высокий уровень дозировки.</p> <ul style="list-style-type: none"> • Причиной может быть качество ополаскивателя. • Рекомендуется всегда использовать ополаскиватель, в том числе в сочетании с мультитаблетками. • Пластмассовые предметы, возможно, придется протирать тканью. • Программа не имеет фазы сушки. См. "Обзор программы"
Видны белые потеки или синеватый налет на стаканах и тарелках.	<ul style="list-style-type: none"> • Слишком много ополаскивателя. Уменьшите количество ополаскивателя. • Было использовано слишком много моющего средства.
На стаканах и тарелках есть пятна и высохшие капли воды	<ul style="list-style-type: none"> • Недостаточное количество ополаскивателя. Увеличьте количество ополаскивателя. • Причиной может быть качество ополаскивателя.
Внутри прибора есть влага	<ul style="list-style-type: none"> • Это не является признаком неисправности прибора. На стенках прибора конденсируется влага из воздуха.
Чрезмерное пенообразование при стирке	<ul style="list-style-type: none"> • Используйте моющее средство, предназначенное для посудомоечных машин. • Используйте моющее средство другого производителя. • Не ополаскивайте посуду под проточной водой перед тем, как поместить ее в прибор.
Следы ржавчины на столовых приборах	<ul style="list-style-type: none"> • В воде для стирки слишком много соли См. «Смягчитель воды». • Столовые приборы из серебра и нержавеющей стали, сложенные вместе. Не ставьте столовые приборы из серебра и нержавеющей стали близко друг к другу.
По окончании программы в дозаторе остались остатки моющего средства.	<ul style="list-style-type: none"> • Таблетка моющего средства застряла в дозаторе, и вода не полностью смыла ее. • Вода не вымыла моющее средство из дозатора. Убедитесь, что разбрызгиватели могут вращаться и им ничего не мешает. • Убедитесь, что предметы в корзинах не мешают открытию крышки дозатора моющих средств.
Неприятный запах в устройстве	<ul style="list-style-type: none"> • См. раздел «Очистка внутренних частей». • Запустите программу Machine Care со средством для удаления накипи или чистящим средством для посудомоечных машин.
На столовых приборах, внутренней камере и внутренней стороне дверцы образуется известковый налет	<ul style="list-style-type: none"> • Низкий уровень соли; проверьте индикатор уровня соли. • Крышка резервуара для соли не закреплена. • Вода, подаваемая в машину, жесткая. См. раздел «Смягчитель воды». • Используйте соль и задайте регенерацию устройства для смягчения воды также при использовании мультитаблеток. См. раздел «Смягчитель воды». • Запустите программу Machine Care со средством для удаления накипи в посудомоечной машине. • Если отложения накипи все еще видны, очистите устройство с помощью подходящих чистящих средств. • Попробуйте другое моющее средство. • Обратитесь к производителю моющего средства.
Сколы, обесцвечивание или помутнение столовых приборов	<ul style="list-style-type: none"> • Убедитесь, что в машине моются только те предметы, которые можно мыть в посудомоечной машине. • Аккуратно загружайте и вынимайте посуду из корзин. См. брошюру о загрузке корзины. • Деликатные предметы следует размещать в верхней корзине

① См. «Перед первым использованием», «Ежедневное использование» или «Советы и рекомендации» для других возможных причин.

①

12. ИНФОРМАЦИОННАЯ КАРТА ПРОДУКТА

Товарный знак	Electrolux
Модель	EEA727200L
Номинальная вместимость, выраженная в количестве стандартных комплектов посуды	13
Класс энергоэффективности	A++
Энергопотребление в кВтч в год из расчета 280 стандартных циклов стирки с использованием холодной воды и режимов низкой мощности. Фактическое потребление энергии зависит от того, как используется устройство.	262
Энергопотребление при стандартном цикле стирки (кВтч)	0.921
Потребляемая мощность в выключенном состоянии (Вт)	0.50
Потребляемая мощность в режиме ожидания (Вт)	5.0
Расход воды литров в год из расчета 280 стандартных циклов стирки. Фактическое потребление воды зависит от того, как используется прибор.	2772
Класс эффективности сушки по шкале от G (наименее эффективная) до A (наиболее эффективная)	A
«Стандартная программа» означает стандартный цикл стирки, к которому относится информация на этикетке и в карточке. Эта программа подходит для мытья среднезагрязненной посуды и является наиболее эффективной программой с точки зрения комбинированного потребления энергии и воды. Обозначается как программа «ЭКО».	ECO
Время программы для стандартного цикла стирки, выраженное в минутах	240
Время ожидания в (мин)	1
Уровень звуковой мощности в (дБ(А) относительно 1 пВт)	46
Предназначен для установки T/N	да



13. ТЕХНИЧЕСКИЕ ХАРАКТЕРИСТИКИ

Габаритные размеры	Ширина / высота / глубина (мм)	596 / 818 - 898 / 550
Подключение к электросети ¹⁾	Напряжение (В)	220 - 240
	Частота (Гц)	50
Давление поступающей воды	Мин/Макс бар (МПа)	0.5 (0.05) / 8 (0.8)
Подача воды	Холодная или теплая вода ²⁾	макс. 60 °С

¹⁾ Другие значения см. на заводской табличке.

²⁾ Если горячая вода поступает из альтернативных источников энергии (например, солнечных коллекторов), ее можно использовать для питания устройства, чтобы снизить потребление энергии.

14. ЗАЩИТА ОКРУЖАЮЩЕЙ СРЕДЫ

Материалы с символом  следует сдавать на переработку. Положите упаковку в соответствующие контейнеры для сбора вторичного сырья. Принимая участие в переработке старого электробытового оборудования, Вы помогаете защитить окружающую среду и здоровье человека. Не выбрасывайте вместе с бытовыми отходами бытовую технику, помеченную символом . Прибор следует доставить в место отдельного накопления и сбора отходов потребления или в пункт сбора использованной бытовой техники для последующей утилизации.

www.electrolux.com/shop

