



Thinking of you
Electrolux



ESL94200LO

.....
КК ЫДЫС ЖУҒЫШ МАШИНА

RU ПОСУДОМОЕЧНАЯ МАШИНА

UK ПОСУДОМЙНА МАШИНА

.....
ҚОЛДАНУ ТУРАЛЫ НҰСҚАУЛАРЫ

ИНСТРУКЦИЯ ПО ЭКСПЛУАТАЦИИ

ІНСТРУКЦІЯ

2

18

36



МАЗМҰНЫ

1. САҚТЫҚ ШАРАЛАРЫ.....	3
2. ҚАУІПСІЗДІК НҰСҚАУЛАРЫ.....	4
3. БҰЙЫМ СИПАТТАМАСЫ.....	6
4. БАСҚАРУ ПАНЕЛІ.....	6
5. БАҒДАРЛАМАЛАР.....	7
6. ПАРАМЕТРЛЕР.....	8
7. БІРІНШІ ҚОЛДАНҒАНҒА ДЕЙІН.....	10
8. ӘРКҮНДІК ҚОЛДАНУ.....	11
9. АҚЫЛ-КЕҢЕС.....	12
10. КҮТУ МЕНЕН ТАЗАЛАУ.....	14
11. АҚАУЛЫҚТЫ ТҮЗЕТУ.....	15
12. ТЕХНИКАЛЫҚ АҚПАРАТ.....	16

СІЗ ОЙЫМЫЗДА БОЛДЫҢЫЗ

Electrolux құрылғысын сатып алғаныңызға рахмет. Сіз ондаған жылдар бойы жинақталған кәсіби тәжірибе мен инновацияға сүйеніп жасалған құрылғыны таңдадыңыз. Тапқырлықтың туындысы болған, көз тартарлық бұл құрылғыны жасау барысында сіз ойымызда болдыңыз. Сондықтан, қолданған сайын тамаша нәтижеге қол жеткізе алатыныңызға сенімді болыңыз.

Electrolux әлеміне қош келдіңіз.

Біздің веб-сайтқа барып келесіні қараңыз:



Қолдануға қатысты кеңестер, кітапшалар, ақаулықты түзету, қызмет көрсету туралы ақпарат:

www.electrolux.com



Сізге барынша жақсы қызмет көрсету үшін өніміңізді мына жерге тіркеңіз:

www.registerelectrolux.com



Құрылғыңызға қажетті керек-жарақтарды, шығынды материалдарды және фирмалық қосалқы бөлшектерді сатып алу үшін:

www.electrolux.com/shop

ТҰТЫНУШЫҒА ҚЫЗМЕТ КӨРСЕТУ

Фирмалық заттарды қолдануды ұсынамыз.

Қызмет көрсету орталығына хабарласқанда келесі деректердің дайын болуын қамтамасыз етіңіз. Үлгісі, Өнім нөмірі, Сериялық нөмірі.

Деректерді техникалық ақпарат тақтайшасынан алуға болады.



Ескерту / Қауіп-қатерден сақтандыру ақпараты



Жалпы ақпарат және ақыл-кеңес



Қоршаған ортаға қатысты ақпарат

Өндіруші ескертусіз өзгеріс енгізу құқығына ие.

1. ⚠ САҚТЫҚ ШАРАЛАРЫ

Құрылғыны орнатып іске қолданар алдында бірге жеткізілген нұсқауларды мұқият оқып шығыңыз. Құрылғыны дұрыс орнатпау мен дұрыс пайдаланбау нәтижесінде адам жарақат алса және ақаулық орын алса өндіруші жауапты емес. Нұсқаулықты келешекте қарап жүру үшін үнемі сақтап қойыңыз.

1.1 Қауіпсіздік туралы жалпы ақпарат

- Бұл құрылғы үйде және сол сияқты төменде аталған жерлерде қолдануға арналған:
 - фермадағы үйлердің; дүкендердегі, кеңселер мен басқа жұмыс орындарындағы қызметкерлерге арналған ас бөлмелерде;
 - қонақ үйлерде, мотельдер мен төсек және таңғы аспен қамтамасыз ететін қонақжайлар мен басқа да тұрғынды жерлерде.
- Бұл құрылғының техникалық сипаттамасын өзгертпеңіз.
- Судың жұмыс қысымы (ең аз және ең көп) 0.5 (0.05) / 8 (0.8) бар (МПа) аралығында болуы керек
- Ең көбі 9 орыннан асырмаңыз.
- Егер қуат сымына зақым келсе, қатерден сақтану үшін оны өндіруші немесе уәкілетті қызмет көрсету орталығы немесе сол сияқты білікті маман ауыстыруға тиіс.
- Өткір ұшты пышақтар мен ас құралдарының ұштарын төмен қаратып немесе көлденеңінен қойып ас құралдарына арналған себетке салыңыз.
- Құрылғының есігі ашық тұрған кезде соғылып қалмас үшін қараусыз қалдырмаңыз.
- Құрылғыны жөндеу алдында электр желісінен ағытып, ашасын розеткадан суырыңыз.
- Құрылғыны тазалау үшін сулы спрейді және буды қолданбаңыз.

- Құрылғыны жаңа түтіктер жинағын пайдаланып, су жүйесіне қосу керек. Ескі түтіктерді қайта пайдалануға болмайды.

1.2 Балалар мен дәрменсіз адамдардың қауіпсіздігі

- Бұл құрылғыны 8 жастан асқан балалар мен денесіне, сезім жүйесіне не ақыл-есіне зақым келген адамдар не тәжірибесі аз адамдар өз қауіпсіздіктерін қамтамасыз ететін адамның қадағалауы немесе құрылғыны қауіпсіз қолдану бойынша берген нұсқауына сүйеніп, дұрыс қолданбау салдарын түсінсе қолдануына болады.
- Балаларға құрылғымен ойнауға рұқсат бермеңіз.
- Жуғыш заттардың барлығын балалардан алыс ұстаңыз.
- Құрылғының есігі ашық тұрғанда, балалар мен үй жануарларын алыс ұстаңыз.
- Балалар тазалау және күтім көрсету жұмыстарын басқаның бақылауынсыз орындамауға тиіс.

2. ҚАУІПСІЗДІК НҰСҚАУЛАРЫ

2.1 Орнату

- Орам материалдарының барлығын алыңыз
- Бүлінген құрылғыны орнатпаңыз немесе іске қоспаңыз.
- Құрылғыны температурасы 0 °C градустан төмен жерге орнатпаңыз немесе қолданбаңыз.
- Құрылғымен бірге берілген орнату бойынша нұсқауларды орындаңыз.
- Құрылғының үсті мен жан-жағын қоршаған конструкциялардың қауіпсіз болуын қамтамасыз етіңіз.

2.2 Электртоғына қосу



НАЗАРЫҢИЗДА БОЛСЫН!

Өрт шығу және электр қатеріне ұшырау қаупі бар.

- Құрылғыны міндетті түрде жерге тұйықтау қажет.

- Техникалық ақпарат тақтайшасындағы электр параметрлерінің электр желісіндегі параметрлерге сай келетініне көз жеткізіңіз. Сай келмесе электршіге хабарласыңыз.
- Өрқашан дұрыс орнатылған, қатерден сақтандырылған розетканы қолданыңыз.
- Көп тармақты адаптерлер мен ұзартқыш сымдарды қолданбаңыз.
- Құрылғының ашасына және сымына зақым келтірмеңіз. Қорек сымын ауыстыру қажет болса, оны міндетті түрде қызмет көрсету орталығы жүзеге асыруға тиіс.
- Құрылғының ашасын розеткаға тек құрылғыны орнатып болғаннан кейін ғана жалғаңыз. Орнатып болғаннан кейін ашаның қол жететін жерде тұрғанына көз жеткізіңіз.

- Құрылғыны тоқтан ажырату үшін сымынан тартпаңыз. Өрқашан ашасынан тартып суырыңыз.
- Бұл құрылғы E.E.C. ережелеріне сай келеді.
- ҰБ мен Ирландияға ғана арналған. Құрылғының 13 амперлік қуат ашасы бар. Егер қуат ашасының сақтандырғышын ауыстыру қажет болса 13 амперлік ASTA (BS 1362) сақтандырғышын пайдаланыңыз.

2.3 Суға қосу

- Су қосылымы түтіктеріне ешбір зақым келтірмеңіз.
- Құрылғыны жаңа құбырларға немесе ұзақ уақыт қолданылмаған құбырларға жалғамай тұрып, суын тазарғанша ағызыңыз.
- Құрылғыны алғаш рет қолданған кезде еш жерінен су ақпай тұрғанына көз жеткізіңіз.
- Су құятын түтік, ішіне сым өткізілген екі қабат қаптамадан тұрады және қауіпсіздік клапанымен жабдықталған.

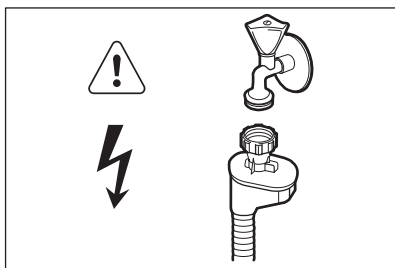

! НАЗАРЫҢЫЗДА БОЛСЫН!

Қатерлі кернеу.

- Су құятын түтіктің сыртқы қабығының түсі мөлдір. Егер түтікке зақым келсе, түтіктегі судың түсі қошқыл болып кетеді.
- Егер су құятын түтік бүлінсе, ашаны дереу розеткадан суырыңыз. Су құятын түтікті ауыстыру үшін уәкілетті қызмет көрсету орталығына хабарласыңыз.

2.4 Пайдалану

- Ашық тұрған есіктің үстіне отыруға немесе үстіне шығып тұруға болмайды.
- Ыдыс жуғыш машинаға арналған жуғыш заттар қауіпті. Жуғыш заттың орамында көрсетілетін нұсқауларды орындаңыз.
- Құрылғыдағы сумен ойнауға немесе ішуге болмайды.
- Ыдыстарды бағдарлама аяқталғанша құрылғыдан алмаңыз. Ыдыстарда жуғыш зат болуы мүмкін.
- Бағдарлама орындалып тұрғанда құрылғы есігін ашсаңыз, ыстық бу шығуы мүмкін.
- Тұтанғыш заттарды немесе ішіне тұтанғыш зат салынған дымқыл заттарды құрылғының ішіне, қасына немесе үстіне қоймаңыз.

2.5 Қызмет

- Құрылғыны жөндету үшін уәкілетті қызмет көрсету орталығына хабарласыңыз. Фирмалық қосалқы бөлшектерді ғана қолдануды ұсынамыз.
- Уәкілетті қызмет көрсету орталығына хабарласқан кезде техникалық ақпарат тақтайшасында көрсетілген келесі деректердің дайын болуын қамтамасыз етіңіз.
Үлгісі:
Өнім нөмірі (PNC):
Сериялық нөмірі:

2.6 Құрылғыны тастау

! НАЗАРЫҢЫЗДА БОЛСЫН! Жарақат алу немесе тұншығып қалу қаупі бар.

- Құрылғыны электр желісінен ажыратыңыз.
- Қуат сымын кесіп алыңыз да, қоқысқа тастаңыз.
- Балалар мен жануарлар құрылғыға қамалып қалмас үшін есіктің бекітпесін алыңыз.

3. БҰЙЫМ СИПАТТАМАСЫ

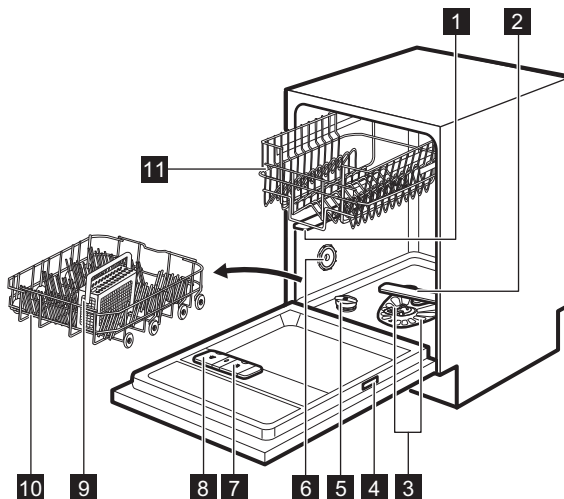

- | | |
|--|------------------------------------|
| 1 Үстіңгі бүріккіш түтік | 7 Шайғыш зат үлестіргіші |
| 2 Астыңғы бүріккіш түтік | 8 Жуғыш зат үлестіргіші |
| 3 Сүзгілер | 9 Ас құралдарының қорапшасы |
| 4 Техникалық ақпарат тақтайшасы | 10 Астыңғы себет |
| 5 Тұз сауыты | 11 Үстіңгі себет |
| 6 Ауа саңылауы | |

4. БАСҚАРУ ПАНЕЛІ

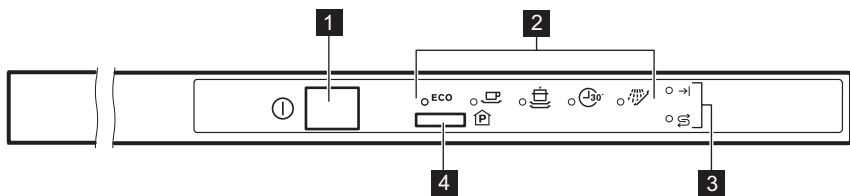





- | | |
|-----------------------------------|-------------------------------|
| 1 Қосу/Өшіру түймешігі | 4 Бағдарлама түймешігі |
| 2 Бағдарлама индикаторлары | |
| 3 Индикатор шамдары | |

4.1 Индикатор шамдары

Индикатор	Сипаттама
→	Аяқтау индикаторы.

Индикатор	Сипаттама
	Түз индикаторы. Бағдарлама жұмыс істеп тұрғанда бұл үнемі сөніп тұрады.

5. БАҒДАРЛАМАЛАР

Бағдарлама	Кірдің ауқымы Ыдысты салу түрі	Бағдарлама циклдары	Пайдалану көлемі 1)		
			Ұзақтық (мин)	Қуат (кВт)	Су (л)
ECO 2)	Қалыпты кірленген Ыдыс-аяқтар мен ас құралдары	<ul style="list-style-type: none"> Алдын ала жуу Жуу 50 °C Шаю циклдары Кептіру 	195	0.88	9.5
	Қатты ластанған Ыдыс-аяқтар, ас құралдары, кәстрөлдер мен табалар	<ul style="list-style-type: none"> Алдын ала жуу Жуу 70 °C Шаю циклдары Кептіру 	130 - 150	1.0 - 1.2	11 - 13
	Қалыпты кірленген Ыдыс-аяқтар мен ас құралдары	<ul style="list-style-type: none"> Алдын ала жуу Жуу 65 °C Шаю циклдары Кептіру 	100 - 110	1.2 - 1.6	15 - 16
	Жаңа ластанған Ыдыс-аяқтар мен ас құралдары	<ul style="list-style-type: none"> 60 °C бастап 65 °C дейін Шаю циклдары 	30	0.8	8
	Барлығы	<ul style="list-style-type: none"> Алдын ала жуу 	14	0.1	4

1) Мәндерді судың қысымы мен температурасы, электр қуатының ауытқуы, параметрлер және ыдыс-аяқтың мөлшері өзгертуі мүмкін.

2) Осы бағдарламаны қолданып, қалыпты кірлеген фарфор ыдыс-аяқ пен ас құралдарын жуғанда, су мен қуат барынша тиімді жұмсалады. (Бұл сынақ мекемелеріне арналған стандартты бағдарлама).

3) Осы бағдарламамен жаңа ластанған ыдыстарды жууға болады. Бұл қысқа уақыт ішінде жақсы нәтиже береді.

4) Бұл тағам қалдықтарының ыдысқа жабысып, құрылғыдан жағымсыз иіс шықпас үшін ыдысты жылдам шаюға арналған бағдарлама. Бұл бағдарламаны қолданғанда, жуғыш заттарды пайдаланбаңыз.

5.1 Сынақ институттарына арналған ақпарат

Сынақ өткізуге қажетті барлық ақпаратты алу үшін мына эл.поштаға хат жолдаңыз:

info.test@dishwasher-production.com

Техникалық ақпарат тақтайшасындағы құрылғының нөмірін (PNC) жазып қойыңыз.

6. ПАРАМЕТРЛЕР

6.1 Бағдарламаны таңдау режимі және пайдаланушы режимі

Құрылғы бағдарламаны таңдау режимінде тұрғанда, бағдарламаны орнатуға және пайдаланушы режиміне кіруге болады.

Пайдаланушы режимінде келесі параметрлерді өзгертуге болады:

- Су жұмсартқыштың деңгейін судың кермектігіне сай келтіруге.
- Бағдарлама соңында естілетін дыбыстық сигналды қосуға немесе сөндіруге.

Бұл параметрлер өзгертенше сақтаулы тұрады.

Бағдарламаны таңдау режимін қалай орнату керек

Барлық бағдарламалардың индикаторлары жанса, құрылғы бағдарламаны таңдау режимінде тұрады.

Құрылғыны іске қосқанда, әдетте бағдарламаны таңдау режимі қосылып

тұрады. Дегенмен, бұндай жағдай байқалмаса, бағдарламаны таңдау режимін келесі жолмен орнатуға болады:

Бағдарлама түймешігін құрылғы бағдарламаны таңдау режиміне қойылғанша басып ұстап тұрыңыз.

6.2 Су жұмсартқыш

Су жұмсартқыш жуу нәтижелеріне және құрылғыға жағымсыз әсер ететін, судың құрамындағы минералдарды тазалайды.

Осы минералдың мөлшері неғұрлым көп болса, судың кермектігі де соғұрлым жоғары болады. Судың кермектігі балама шкаламен есептеледі.

Су жұмсартқыш аймағыңыздағы судың кермектігіне сәйкес бапталуға керек. Аймағыңыздағы судың кермектігі туралы ақпаратты жергілікті су мекемесінен ала аласыз. Жақсы жуу нәтижесіне жету үшін су жұмсартқыштың дұрыс деңгейін орнату керек.

Су кермектігі

Неміс градусы (dH °).	Француз градусы (°fH).	ммоль/л	Кларк градусы	Су жұмсартқыштың деңгейі
47 - 50	84 - 90	8.4 - 9.0	58 - 63	10
43 - 46	76 - 83	7.6 - 8.3	53 - 57	9
37 - 42	65 - 75	6.5 - 7.5	46 - 52	8
29 - 36	51 - 64	5.1 - 6.4	36 - 45	7
23 - 28	40 - 50	4.0 - 5.0	28 - 35	6
19 - 22	33 - 39	3.3 - 3.9	23 - 27	5 1)





Неміс градусы (dH °).	Француз градусы (°fH).	ммоль/л	Кларк градусы	Су жұмсартқыштың деңгейі
15 - 18	26 - 32	2.6 - 3.2	18 - 22	4
11 - 14	19 - 25	1.9 - 2.5	13 - 17	3
4 - 10	7 - 18	0.7 - 1.8	5 - 12	2
<4	<7	<0.7	< 5	1 2)

1) Зауытта орнатылған параметр.

2) Тұзды осы деңгейге қойып қолданбаңыз.

Су жұмсартқыштың деңгейін орнату

Құрылғы бағдарламаны таңдау режимінде тұруға тиіс.

1. Пайдаланушы режиміне кіру үшін бағдарлама түймешігін **ECO** индикаторы жыпылықтай бастап,  индикаторы тұрақты жанғанша басып ұстап тұрыңыз.
2. Бағдарлама индикаторы  сөніп,  индикаторы жыпылықтай бастағанша күтіңіз. **ECO** индикаторы жыпылықтауын жалғастырады.  индикаторы ара-тұра жыпылықтаса, ағымдық орнатылған деңгейді көрсетеді.
 - Мысалы, 5 рет жыпылықтау + үзіліс + 5 рет жыпылықтау = 5-ші деңгей.
3. Параметрді өзгерту үшін бағдарлама түймешігін қайта-қайта басыңыз. Бағдарлама түймешігін басқан сайын деңгейдің нөмірі көбейеді. 10-шы деңгейден кейін қайта 1-ші деңгей басталады.
4. Параметрді растау үшін қосу/сөндіру түймешігін басыңыз.



6.3 Дыбыстық сигналдар

Дыбыстық сигналдар құрылғыда ақау пайда болған кезде естіледі. Бұл дыбыстық сигналдарды өшіріп қоюға болады.

Бағдарлама аяқталған кезде де дыбыстық сигнал қосылады. Әдетте дыбыстық сигнал сөндірулі тұрады, бірақ оны қосуға болады.

Бағдарлама аяқталған кезде естілетін дыбыстық сигналды қалай қосуға болады

Құрылғы бағдарламаны таңдау режимінде тұруға тиіс.

1. Пайдаланушы режиміне кіру үшін бағдарлама түймешігін **ECO** индикаторы жыпылықтай бастап,  индикаторы тұрақты жанғанша басып ұстап тұрыңыз.
2. Бағдарлама түймешігін дереу басыңыз.
 - Индикатор **ECO** тұрақты жанып тұрады.
 -  индикаторы жыпылықтай бастайды.
3. **ECO** индикаторы сөнгенше күтіңіз.  индикаторы жыпылықтауын жалғастырады.
 - Соңы индикаторы ағымдық параметрді көрсетеді: Соңы индикаторы сөндірулі = Дыбыстық сигнал сөндірулі.
4. Параметрді өзгерту үшін бағдарлама түймешігін басыңыз.
 - Соңы индикаторы қосулы = Дыбыстық сигнал қосулы.
5. Параметрді қосу/сөндіру түймешігін басып растаңыз.

7. БІРІНШІ ҚОЛДАНҒАНҒА ДЕЙІН

1. Су жұмсартқыштың ағымдық деңгейінің сумен жабықтау жүйесіндегі судың кереметтігіне сай келетініне көз жеткізіңіз. Егер сай келмесе, су жұмсартқыштың деңгейін реттеңіз.
2. Тұз сауытын толтырыңыз.
3. Шайғыш зат үлестіргішін толтырыңыз.
4. Су құятын шүмекті ашыңыз.
5. Құрылғының ішінде өндіру барысында қалуы мүмкін қалдық заттарды тазалау үшін бағдарламаны бастаңыз. Жуғыш затты қолданбаңыз және себеттерді толтырмаңыз.

Бағдарламаны бастаған кезде, су жұмсартқыштың ішіндегі шайырды қайта толтыру үшін шамамен 5 минут уақыт кетеді. Құрылғы жұмыс істемей тұрған тәрізді көрінуі мүмкін. Жуу циклы осы үдеріс аяқталғаннан кейін ғана басталады. Бұл әрекет ара-тұра қайталанып тұрады.

7.1 Тұз сауыты



САҚТАНДЫРУ ТУРАЛЫ ЕСКЕРТУ!

Ыдыс жуғыш машиналарға арналған арнайы тұздарды ғана пайдаланыңыз.

Тұз су жұмсартқыштың ішіндегі шайырды толтыру үшін және күнделікті жуу нәтижесін қанағаттанарлық ету үшін қолданылады.

Тұз сауытын қалай толтыру керек

1. Тұз сауытының қақпағын сағат тілінің бағытына қарсы бұрап алыңыз.
2. Тұз сауытына 1 литр су құйыңыз (ең алғаш қолданғанда ғана).
3. Тұз сауытына ыдыс жуғыш машина тұзынан салыңыз.

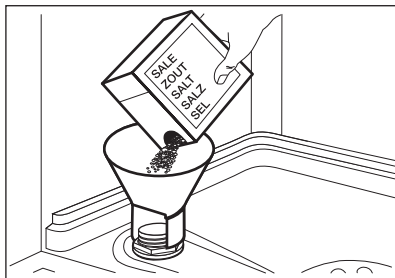

4. Тұз сауытының ернеуіндегі тұзды тазалаңыз.

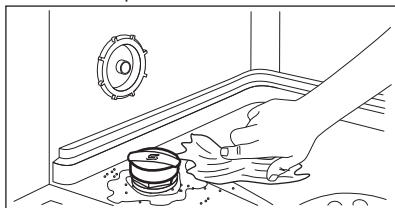

5. Тұз сауытын жабу үшін тұз сауытының қақпағын сағат тілінің бағытымен бұраңыз.



Тұз сауытын толтырған кезде одан су және тұз ағуы мүмкін. Тот басу қауіпі бар. Бұндай жағдайға жол бермеу үшін тұз сауытын толтырғаннан кейін бағдарламаны бастаңыз.

7.2 Шайғыш зат үлестіргішін толтыру

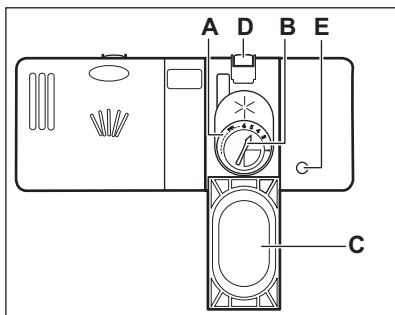

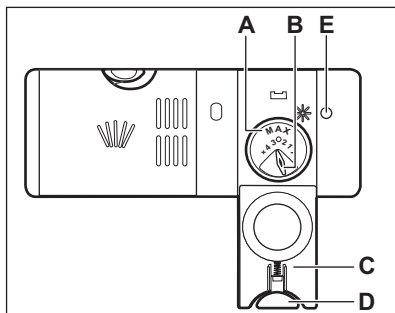

САҚТАНДЫРУ ТУРАЛЫ ЕСКЕРТУ!

Ыдыс жуғыштарға арналған шайғыш заттарды ғана пайдаланыңыз.

1. (D) босату түймешігін басып, қақпақты (C) ашыңыз.
2. Шайғыш затты (A) бөлігіне деңгейіне жеткенше салыңыз.
3. Төгіліп қалған шайғыш зат қатты көпіршімес үшін сіңіргіш шүберекпен тазалаңыз.
4. Қақпақшаны жабыңыз. Босату түймешігінің бекіту қалпына қойылғанына көз жеткізіңіз.



Шайғыш зат үлестіргішін (E) индикаторы мөлдір болған кезде толтырыңыз.



Үлестіру мөлшерін реттеу тетігін (B) 1 (ең аз мөлшер) және 4 немесе 6 (ең көп мөлшер) аралығына қоюға болады.

8. ӘРКҮНДІК ҚОЛДАНУ

1. Су құятын шүмекті ашыңыз.
2. Құрылғыны іске қосу үшін қосу/сөндіру түймешігін басыңыз.

Құрылғының бағдарламаны таңдау режимінде тұрғанына көз жеткізіңіз.

- Тұз индикаторы қосулы тұрса, тұз сауытын толтырыңыз.

3. Себеттерді толтырыңыз.
4. Жуғыш заттан қосыңыз.
5. Бағдарламаны салынған заттар мен олардың ластану деңгейіне қарай дұрыс орнатыңыз да, іске қосыңыз.

8.1 Жуғыш затты қолдану

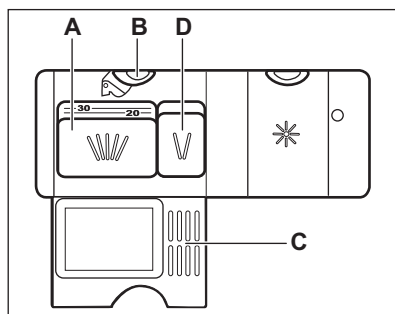
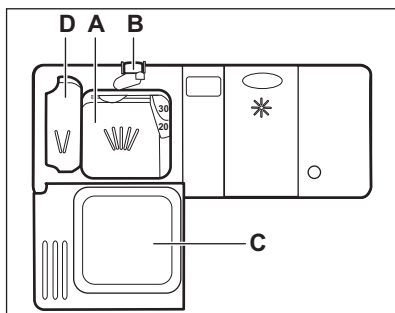

1. (B) босату түймешігін басып, қақпақты (C) ашыңыз.
2. Ұнтақ немесе таблетка түріндегі жуғыш құралды (A) бөлігіне салыңыз.
3. Егер бағдарламаның алдын ала жуу циклі бар болса, (D) бөлігіне жуғыш заттан аздап салыңыз.
4. Қақпақшаны жабыңыз. Босату түймешігінің бекіту қалпына қойылғанына көз жеткізіңіз.

8.2 Аралас жуғыш таблеткаларды қолдану

Тұз және шайғыш заты бар таблеткаларды қолданғанда, тұз

сауыты мен шайғыш зат сауытын толтырмаңыз.

1. Су жұмсартқышты ең төмен мәнге қойыңыз.
2. Шайғыш затты үлестіру мөлшерін ең төмен мәнге қойыңыз.

8.3 Бағдарламаны орнату және бастау

Бағдарламаны бастау

1. Су құятын шүмекті ашыңыз.
2. Құрылғыны іске қосу үшін қосу/сөндіру түймешігін басыңыз. Құрылғының бағдарлама таңдау режимінде тұрғанына көз жеткізіңіз.
3. Бағдарлама түймешігін таңдағыңыз келген бағдарламаның индикаторы көрінгенше қайта-қайта басыңыз.
4. Бағдарламаны бастау үшін құрылғының есігін жабыңыз.

Құрылғы жұмыс істеп тұрған кезде есікті ашу

Бағдарлама жұмыс істеп тұрған кезде есікті ашсаңыз, құрылғы тоқтайды.

Есікті жапқаннан кейін, құрылғы тоқтаған жерінен бастап жұмыс істейді.

Бағдарламаны біржола тоқтату

Бағдарлама түймешігін құрылғы бағдарламаны таңдау режиміне қойылғанша басып ұстап тұрыңыз. Жаңа бағдарламаны бастар алдында, жуғыш зат үлестіргіште жуғыш заттың бар екеніне көз жеткізіңіз.

Бағдарламаның аяқталуы

Бағдарлама аяқталған кезде →| индикаторы жанады.

1. Құрылғыны сөндіру үшін қосу/өшіру түймешігін басыңыз.
2. Судың шүмегін жабыңыз.



Құрылғыны 5 минут ішінде сөндірмесеңіз, барлық индикаторлар сөнеді. Бұл электр қуатын аз тұтынуға көмектеседі.

9. АҚЫЛ-КЕҢЕС

9.1 Жалпы

Келесі ақыл-кеңестер күнделікті қолдану барысында кептіріп және тазалаған кезде жақсы нәтижелерге қол жеткізуге, сондай-ақ, қоршаған ортаны қорғауға көмектеседі.

- Ыдыстарға жабысқан тағамның үлкенірек қалдықтарын алып, қоқысқа салыңыз.
- Ыдысты алдын ала қолмен шаймаңыз. Егер қажет болса, алдын ала жуу бағдарламасын (егер бар болса) қолданыңыз немесе алдын ала жуу циклі бар бағдарламаны таңдаңыз.
- Себеттердің ішіндегі орынды үнемі толық пайдаланыңыз.
- Құрылғыға зат салған кезде, бүріккіштен шыққан судың ыдыстардың барлығына толық

жетіп және оларды жуа алатынына көз жеткізіңіз. Заттардың бір-біріне тимей немесе бірін бірі далдалап тұрмағанына көз жеткізіңіз.

- Ыдыс жуғыш машинаға арналған жуғыш, шайғыш құралды және тұзды бөлек пайдалануға немесе аралас таблеткаларды пайдалануға болады (мысалы, "3in1", "4in1", "All in 1"). Орамында көрсетілген нұсқауларды орындаңыз. Аралас таблеткалар судың кермектігі 21 °dH болатын аймақтар үшін жарамды. Суының кермектігі осы шектен асатын аймақтарда, шайғыш зат пен тұзды да қолдану керек. Егер аралас таблетканы пайдалансаңыз, Multitab параметрін (егер бар болса) таңдаңыз. Бұл функция аралас таблетканы пайдаланғанда, жуу және кептіру сапасын жақсартады.

- Бағдарламаны салынған заттар мен олардың ластану деңгейіне қарай орнатыңыз. ЕСО бағдарламасын пайдаланып қалыпты кірлеген ас үй құралдары және ыдыс-аяқты жуғанда, су мен қуат барынша тиімді жұмсалады.

9.2 Тұз, шайғыш зат және жуғыш затты пайдалану

- Тек ыдыс жуғыш машинаға арналған тұзды, шайғыш және жуғыш затты пайдаланыңыз. Басқа өнімдер құрылғыға нұқсан келтіруі мүмкін.
- Жуғыш таблеткалар қысқа бағдарламаларда әбден ерімейді. Жуғыш заттардың қалдықтары ыдыстарға тұрып қалмас үшін жуғыш таблеткаларды пайдаланғанда ұзақ бағдарламаларды қолдануды ұсынамыз.
- Жуғыш затты қажетті мөлшерден артық пайдаланбаңыз. Жуғыш заттың орамындағы нұсқауларды қараңыз.

9.3 Жуғыш таблеткаларды пайдалануды тоқтатқыңыз келсе

Жуғыш затты, тұзды және шайғыш заттарды жеке-жеке пайдалану алдында келесі әрекетті орындаңыз.

1. Су жұмсартқыштың ең жоғары деңгейін орнатыңыз.
2. Тұз және шайғыш зат сауыттарының толы екеніне көз жеткізіңіз.
3. Шаю циклы бар ең қысқа бағдарламаны бастаңыз. Жуғыш зат қоспаңыз және себеттерді толтырмаңыз.
4. Бағдарлама аяқталған кезде, су жұмсартқышты тұратын жеріңіздегі судың кермектігіне қойыңыз.
5. Шайғыш заттың қосылатын мөлшерін реттеңіз.

9.4 Себеттерді толтыру

- Құрылғыны ыдыс жуғыш машинада жууға болатын заттарды жуу үшін ғана қолданыңыз.
- Ағаш, мүйіз, алюминий, қалайы және мыстан жасалған заттарды құрылғыға салмаңыз.
- Құрылғыға су сіңіретін заттарды (жөке, ас үй шүберектері) салмаңыз.
- Ыдыстарға жабысқан тағамның үлкенірек қалдықтарын алып, қоқысқа салыңыз.
- Заттарға күйіп жабысқан қалдықтарды жібітіңіз.
- Шұңғыл ыдыстардың (мысалы, кесе, стакан және кестрөл) аузын төмен қаратып салыңыз.
- Стакандарды бір-біріне тигізбей салыңыз.
- Ас құралдары мен кішкене заттарды ас құралдары себетіне салыңыз.
- Жеңіл заттарды үстіңгі себетке салыңыз. Заттарды жылжып кетпейтін етіп салыңыз.
- Бағдарламаны бастамай тұрып, бүріккіш түтіктің еркін айнала алатынына көз жеткізіңіз.

9.5 Бағдарламаны бастау алдында

Мынаны ескеріңіз:

- Сүзгілердің таза екенін және орнатылып тұрғанын.
- Тұз сауытының қақпағының мықтап жабылғанын.
- Бүріккіш түтіктердің бітеліп қалмағанын.
- Кір жуғыш машина тұзы бен шайғыш заттың (егер аралас жуғыш таблетканы қолданбасаңыз) бар екенін.
- Заттардың себеттерге дұрыс салынғанын.
- Бағдарламаның салынған ыдыстың түріне және ластану дәрежесіне сай екенін.
- Жуғыш зат дұрыс мөлшерде қолданылғанын.

9.6 Себеттерді босату

1. Ыдыстарды суытып алғаннан кейін ғана құрылғыдан алыңыз. Ыстық заттар осал келеді.
2. Әуелі астыңғы себеттегі, содан кейін үстіңгі себеттегі заттарды алыңыз.

i Бағдарламаның соңында құрылғының қабырғаларындағы және есігіндегі су ыстық болып тұруы мүмкін.

10. КҮТУ МЕНЕН ТАЗАЛАУ

! **НАЗАРЫҢЫЗДА БОЛСЫН!**
Құрылғыны жөндеу алдында электр желісінен ағытыңыз және ашасын розеткадан суырыңыз.

i Қоқыс тұрған сүзгілер мен бүріккіш түтіктер жуу нәтижесін төмендетеді. Уақытылы тексеріп, қажет болса тазалаңыз.

10.1 Сүзгілерді тазалау

Сүзгі жүйесі 3 бөліктен тұрады.

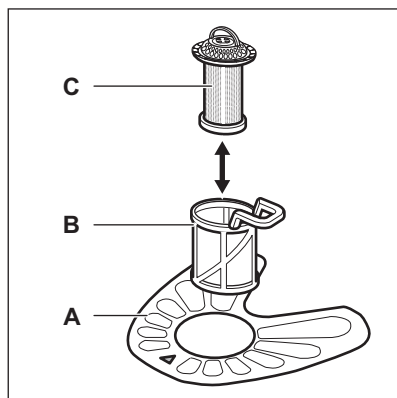

1. Сүзгіні (B) сағат тілінің бағытына қарсы бұрап алыңыз.

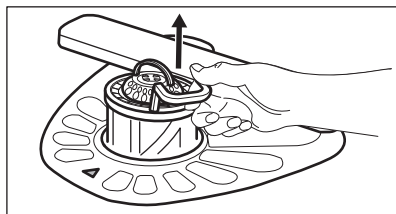
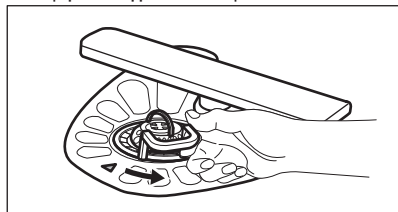

2. (C) сүзгісін (B) сүзгісінен алыңыз.
3. Жалпақ сүзгіні (A) алыңыз.

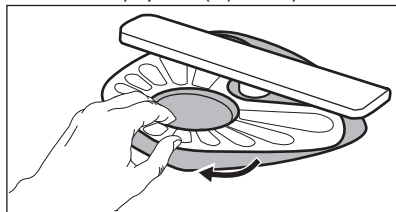

4. Сүзгілерді жуыңыз.

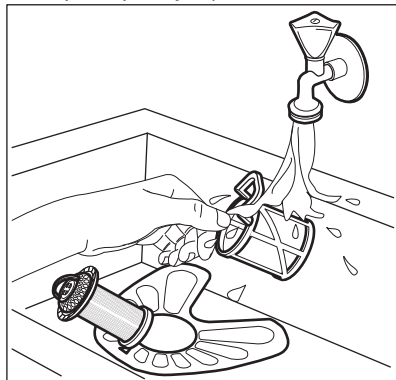

5. Зумпф сорғышының ішінде немесе айналасында ешбір тағам қалдығының немесе қоқыстың жоқ екеніне көз жеткізіңіз.
6. Жалпақ сүзгіні орнына (A) қойыңыз. Оның 2 бағыттағыштың астына дұрыс орнатылғанына көз жеткізіңіз.

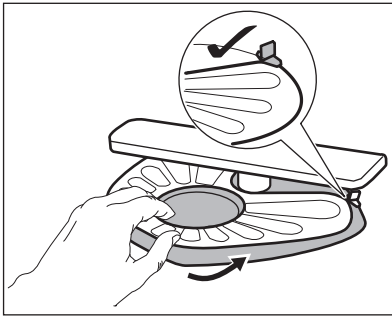

7. **(B)** және **(C)** сүзгілерін құрастырыңыз.
8. **(B)** сүзгісін **(A)** сүзгісіне салыңыз. Сырт етіп орнына түскенше сағат тілінің бағытымен бұраңыз.

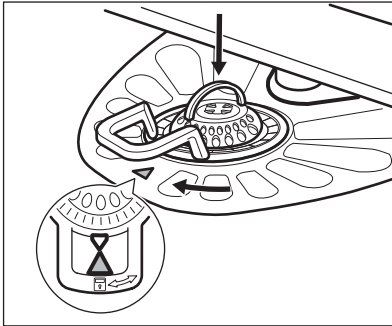

САҚАНДЫРУ ТУРАЛЫ ЕСКЕРТУ!

Сүзгілер дұрыс салынбаса, жуу нәтижесі қанағаттанғысыз болуы және құрылғыға нұқсан келуі мүмкін.

11. АҚАУЛЫҚТЫ ТҮЗЕТУ

Егер құрылғы іске қосылмаса немесе жұмыс істеп тұрып тоқтап қалса, уәкілетті қызмет көрсету орталығына хабарласпай тұрып, мәселені кестедегі ақпараттың көмегімен өзіңіз шешіп көруге тырысыңыз.

10.2 Бүріккіш түтіктерді тазалау

Бүріккіш түтіктерді ағытып алмаңыз. Бүріккіш түтіктердің тесіктері бітеліп қалса, қалдықтарды жіңішке шырпымен тазалаңыз.

10.3 Сыртын тазалау

- Құрылғыны дымқыл, жұмсақ шүберекпен тазалаңыз.
- Тек бейтарап тазартқыш заттарды қолданыңыз.
- Жеміргіш заттарды, түрпілі жөкені немесе еріткіштерді пайдаланбаңыз.

10.4 Ішін тазалау

- Құрылғыны мұқият тазалаңыз, есіктің резеңке тығыздағышын жұмсақ, дымқыл шүберекпен сүртіңіз.
- Егер қысқа бағдарламаларды жиі пайдалансаңыз, құрылғының ішінде май немесе қақ жиналып қалуы мүмкін. Бұндай жағдайдың алдын алу үшін ұзақ бағдарламаларды айына кем дегенде 2 рет қосып орындауды ұсынамыз.

Кейбір ақаулықтарда аяқтау индикаторы жыпылықтап, ақау барын көрсетеді.

Ақау және ескерту коды	Ықтимал шешімі
Құрылғыны іске қоса алмадыңыз.	<ul style="list-style-type: none"> • Ашаның розеткаға қосылғанына көз жеткізіңіз. • Сақтандырғыш қорабындағы сақтандырғышқа зақым келмегеніне көз жеткізіңіз.
Бағдарлама басталмай тұр.	<ul style="list-style-type: none"> • Құрылғы есігінің жабық тұрғанына көз жеткізіңіз. • Құрылғы су жұмсартқыштың ішіндегі шайырды қайта толтыру үдерісін бастап кеткен. Бұл үдерістің ұзақтығы шамамен 5 минут.
Ыдыс жуғыш машинаға су құйылмай тұр. <ul style="list-style-type: none"> • "Соңы" индикаторы 1 рет жыпылықтайды. • Дыбыстық сигнал 1 рет естіледі. 	<ul style="list-style-type: none"> • Су шүмегінің ашық тұрғанына көз жеткізіңіз. • Сумен жабдықтау жүйесіндегі судың қысымының өте төмен емес екеніне көз жеткізіңіз. Бұл ақпаратты жергілікті су ресурстары мекемесіне хабарласып алыңыз. • Су шүмегінің бітеліп қалмағанына көз жеткізіңіз. • Су құятын түтіктің сүзгісінің бітеліп қалмағанына көз жеткізіңіз. • Су құятын түтіктің бұратылып немесе майысып қалмағанына көз жеткізіңіз.
Құрылғы суы сарқылмай тұр. <ul style="list-style-type: none"> • "Соңы" индикаторы 2 рет ара-тұра жыпылықтайды. • Дыбыстық сигнал 2 рет ара-тұра естіледі. 	<ul style="list-style-type: none"> • Раковина түтікшесінің бітеліп қалмағанына көз жеткізіңіз. • Су төгетін түтіктің бұратылып немесе майысып қалмағанына көз жеткізіңіз.
Тасқынға қарсы құрал қосулы. <ul style="list-style-type: none"> • "Соңы" индикаторы 3 рет ара-тұра жыпылықтайды. • Дыбыстық сигнал 3 рет ара-тұра естіледі. 	<ul style="list-style-type: none"> • Судың шүмегін жабыңыз да, уәкілетті қызмет көрсету орталығына хабарласыңыз.

Құрылғыны тексеріп болғаннан кейін, сөндіріп де, қайта қосыңыз. Ақаулық қайта пайда болса, уәкілетті қызмет көрсету орталығына хабарласыңыз.

Кестеде көрсетілмеген ақау кодтары пайда болса, уәкілетті қызмет көрсету орталығына хабарласыңыз.

12. ТЕХНИКАЛЫҚ АҚПАРАТ



Өлшемдері	Ені / Биіктігі / Тереңдігі (мм)	446 / 818-898 / 550
Электртоғына қосу ¹⁾	Кернеу (В)	220-240
	Жиілік (Гц)	50

Құйылатын судың қысымы	Ең аз / ең көп (МПа)	0.5 (0.05) / 8 (0.8)
Сумен жабдықтау	Суық су немесе ыстық су 2)	ең көбі 60 °С
Сыйымдылығы	Орын параметрлері	9
Қуат тұтынуы	Қосұлы режим (Вт)	0.50
Қуат тұтынуы	Сөндіру режимі (Вт)	0.50

1) Басқа мәндерді техникалық ақпарат тақтайшасынан қараңыз.

2) Егер ыстық су балама қуат көздерінен (мысалы, күн батареясы, желдің қуаты) алынса, пайдаланылатын қуат көлемін азайту үшін ыстық суды қолданыңыз.

13. ҚОРШАҒАН ОРТАҒА ҚАТЫСТЫ АҚПАРАТ.

 белгішесі салынған орам материалдарын қайта өңдеуге тапсырыңыз. Орам материалдарын қайта өңделетін қалдыққа арналған жәшікке тастаңыз. Қоршаған орта мен адам денсаулығын сақтауға және электр, электроника құрылғыларын өңдеуден өткізуге көмектесіңіз. Таңба  салынған құрылғыларды тұрмыстық қоқыстармен бірге тастамаңыз. Құрылғыны жергілікті қайта өңдеуден өткізу мекемесіне қайтарыңыз немесе жергілікті әкімшілік мекемеге хабарласыңыз.

СОДЕРЖАНИЕ

1. СВЕДЕНИЯ ПО ТЕХНИКЕ БЕЗОПАСНОСТИ.....	19
2. УКАЗАНИЯ ПО БЕЗОПАСНОСТИ.....	21
3. ОПИСАНИЕ ИЗДЕЛИЯ.....	22
4. ПАНЕЛЬ УПРАВЛЕНИЯ.....	23
5. ПРОГРАММЫ.....	23
6. ПАРАМЕТРЫ.....	25
7. ПЕРЕД ПЕРВЫМ ИСПОЛЬЗОВАНИЕМ.....	27
8. ЕЖЕДНЕВНОЕ ИСПОЛЬЗОВАНИЕ.....	28
9. ПОЛЕЗНЫЕ СОВЕТЫ.....	29
10. УХОД И ОЧИСТКА.....	31
11. ПОИСК И УСТРАНЕНИЕ НЕИСПРАВНОСТЕЙ.....	33
12. ТЕХНИЧЕСКИЕ ДАННЫЕ.....	34

МЫ ДУМАЕМ О ВАС

Благодарим Вас за приобретение прибора Electrolux. Вы выбрали изделие, за которым стоят десятилетия профессионального опыта и инноваций. Уникальное и стильное, оно создавалось с заботой о Вас. Поэтому когда бы Вы ни воспользовались им, Вы можете быть уверены: результаты всегда будут превосходными.

Добро пожаловать в Electrolux!

На нашем веб-сайте Вы сможете:



Найти рекомендации по использованию изделий, руководства по эксплуатации, мастер устранения неисправностей, информацию о техническом обслуживании:

www.electrolux.com



Зарегистрировать свое изделие для улучшения обслуживания:

www.registerelectrolux.com



Приобрести дополнительные принадлежности, расходные материалы и фирменные запасные части для своего прибора:

www.electrolux.com/shop

ПОДДЕРЖКА ПОТРЕБИТЕЛЕЙ И СЕРВИСНОЕ ОБСЛУЖИВАНИЕ

Мы рекомендуем использовать оригинальные запчасти.

При обращении в сервис-центр следует иметь под рукой следующую информацию: модель, код изделия (PNC), серийный номер.

Данная информация находится на табличке с техническими данными.

 Внимание / Важные сведения по технике безопасности.

 Общая информация и рекомендации

 Информация по охране окружающей среды

Право на изменения сохраняется.

1. ⚠ СВЕДЕНИЯ ПО ТЕХНИКЕ БЕЗОПАСНОСТИ

Перед установкой и эксплуатацией прибора внимательно ознакомьтесь с приложенным руководством. Производитель не несет ответственность за травмы и повреждения, полученные/вызванные неправильной установкой и эксплуатацией. Позаботьтесь о том, чтобы данное руководство было у Вас под рукой на протяжении всего срока службы прибора.

1.1 Общие правила техники безопасности

- Прибор предназначен для домашнего бытового и аналогичного применения, например:
 - в сельских жилых домах; в помещениях, служащих кухнями для обслуживающего персонала в магазинах, офисах и на других рабочих местах;
 - для использования клиентами отелей, мотелей мини-гостиниц типа «ночлег и завтрак» и других мест проживания.
- Не изменяйте параметры данного прибора.
- Рабочее давление воды (минимальное и максимальное) должно находиться в пределах 0.5 (0.05) / 8 (0.8) бар (МПа)
- Не превышайте максимальное количество 9 комплектов посуды.
- В случае повреждения шнура питания во избежание несчастного случая он должен быть заменен изготовителем, авторизованным сервисным центром или специалистом с равнозначной квалификацией.
- Размещайте ножи и столовые приборы с заостренными концами в корзину для столовых приборов либо острыми концами вниз, либо укладывайте их горизонтально.

- Не оставляйте прибор с открытой дверцей без присмотра во избежание падения на открытую дверцу.
- Перед выполнением операций по чистке и уходу выключите прибор и извлеките вилку сетевого шнура из розетки.
- Не используйте для очистки прибора подаваемую под давлением воду или пар.
- При подключении прибора к водопроводу должны использоваться новые поставляемые с ним комплекты шлангов. Использовать старые комплекты шлангов нельзя.

1.2 Безопасность детей и лиц с ограниченными возможностями

- Данный прибор может эксплуатироваться детьми старше 8 лет и лицами с ограниченными физическими, сенсорными или умственными способностями и с недостаточным опытом или знаниями только при условии нахождения под присмотром лица, отвечающего за их безопасность, или после получения соответствующих инструкций, позволяющих им безопасно эксплуатировать электроприбор и дающих им представление об опасности, сопряженной с его эксплуатацией.
- Не позволяйте детям играть с прибором.
- Храните все средства для стирки вне досягаемости детей.
- Не подпускайте детей и домашних животных к прибору, когда его дверца открыта.
- Очистка и доступное пользователю техническое обслуживание не должно производиться детьми без присмотра.

2. УКАЗАНИЯ ПО БЕЗОПАСНОСТИ

2.1 Установка

- Удалите всю упаковку.
- Не устанавливайте и не подключайте прибор, если он имеет повреждения.
- Не устанавливайте и не эксплуатируйте прибор в помещениях с температурой ниже 0°C.
- Следуйте приложенным к прибору инструкциям по его установке.
- Убедитесь, что мебель над прибором и рядом с ним надежно закреплена.

2.2 Подключение к электросети



ВНИМАНИЕ!

Существует риск пожара и поражения электрическим током.

- Прибор должен быть заземлен.
- Убедитесь, что параметры электропитания, указанные на табличке с техническими данными, соответствуют параметрам электросети. В противном случае вызовите электрика.
- Включайте прибор только в установленную надлежащим образом электророзетку с защитным контактом.
- Не пользуйтесь тройниками и удлинителями.
- Следите за тем, чтобы не повредить вилок и сетевой кабель. В случае необходимости замены сетевого шнура она должна быть выполнена нашим авторизованным сервисным центром.
- Вставляйте вилку сетевого кабеля в розетку только во конце установки прибора. Убедитесь, что после установки имеется доступ к вилке.
- Для отключения прибора от электросети не тяните за кабель электропитания. Всегда беритесь за саму вилку.
- Данный прибор соответствует директивам Е.Е.С.

- Только для Великобритании и Ирландии. Прибор оснащен вилкой, рассчитанной на ток 13 А. При замене предохранителя в вилке электропитания следует использовать предохранитель 13 А ASTA (BS 1362).

2.3 Подключение к водопроводу

- Следите за тем, чтобы не повредить шланги для воды.
- Перед подключением прибора к новым или давно не использовавшимся трубам дайте воде стечь, пока она не станет чистой.
- Перед первым использованием прибора убедитесь в отсутствии протечек.
- Наливной шланг оснащен предохранительным клапаном и оболочкой с внутренним сетевым кабелем.

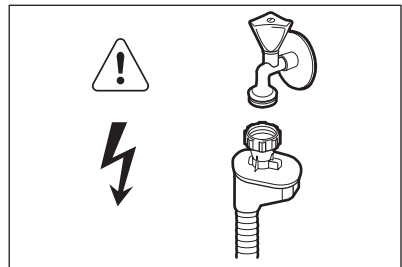

ВНИМАНИЕ!

Опасное напряжение.

- Наливной шланг снабжен прозрачной наружной оболочкой. В случае повреждения шланга вода в шланге становится темной.
- Если наливной шланг поврежден, немедленно выньте вилку сетевого шнура из розетки. Обратитесь в авторизованный сервисный центр для замены наливного шланга.

2.4 Эксплуатация

- Не садитесь и не вставляйте на открытую дверцу.

- Моющие средства для посудомоечных машин представляют опасность. Следуйте правилам по безопасному обращению, приведенным на упаковке моющего средства.
- Не пейте воду и не играйте с водой из прибора.
- Не извлекайте посуду из прибора до завершения программы. На посуде может оставаться моющее средство.
- Если открыть дверцу прибора во время выполнения программы, из него может вырваться горячий пар.
- Не кладите на прибор, рядом с ним или внутрь него легковоспламеняющиеся материалы или изделия, пропитанные легковоспламеняющимися веществами.

2.5 Сервис

- Для ремонта прибора обратитесь в авторизованный сервисный центр.

Мы рекомендуем использовать только фирменные запасные части.

- При обращении в авторизованный сервисный центр будьте готовы предоставить следующие сведения, имеющиеся на табличке с техническими данными.

Модель:

PNC (код изделия):

Серийный номер:

2.6 Утилизация



ВНИМАНИЕ!

Существует опасность травмы или удушья.

- Отключите прибор от электросети.
- Отрежьте и утилизируйте кабель электропитания.
- Удалите защелку дверцы, чтобы предотвратить риск ее загибания при попадании внутрь прибора детей и домашних животных.

3. ОПИСАНИЕ ИЗДЕЛИЯ

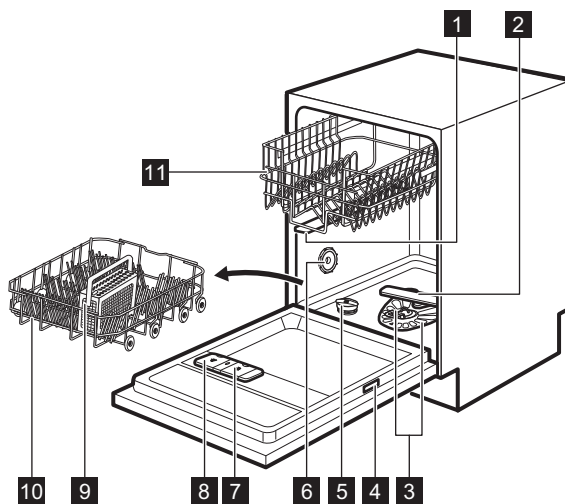

- 1** Верхний разбрызгиватель
- 2** Нижний разбрызгиватель
- 3** Фильтры

- 4** Табличка с техническими данными
- 5** Емкость для соли
- 6** Вентиляционное отверстие
- 7** Дозатор ополаскивателя
- 8** Дозатор моющего средства
- 9** Корзина для столовых приборов
- 10** Нижняя корзина
- 11** Верхняя корзина

4. ПАНЕЛЬ УПРАВЛЕНИЯ

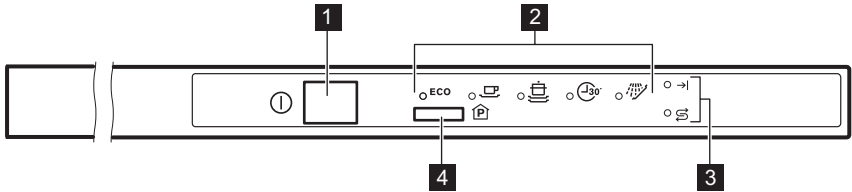

- 1** Кнопка «Вкл/Выкл»
- 2** Индикаторы программ
- 3** Индикаторы
- 4** Кнопка выбора программ

4.1 Индикаторы

Индикатор	Описание
→	Индикатор окончания.
⊞	Индикатор отсутствия соли. Во время работы программы данный индикатор всегда погашен.

5. ПРОГРАММЫ

Программа	Степень загрязненности Тип загрузки	Этапы программы	Показатели потребления 1)		
			Продолжительность (мин)	Энергопотребление (кВт·ч)	Вода (л)
ECO 2)	Обычная загрязненность Посуда и столовые приборы	<ul style="list-style-type: none"> • Предварительная мойка • Мойка (50°C) • Ополаскивание • Сушка 	195	0.88	9.5

Программа	Степень загрязненности Тип загрузки	Этапы программы	Показатели потребления 1)		
			Продолжительность (мин)	Энергопотребление (кВт·ч)	Вода (л)
	Высокая загрязненность Посуда, столовые приборы, кастрюли и сковороды	<ul style="list-style-type: none"> Предварительная мойка Мойка (70°C) Ополаскивания Сушка 	130 - 150	1.0 - 1.2	11 - 13
	Обычная загрязненность Посуда и столовые приборы	<ul style="list-style-type: none"> Предварительная мойка Мойка (65°C) Ополаскивания Сушка 	100 - 110	1.2 - 1.6	15 - 16
	Свежее загрязнение Посуда и столовые приборы	<ul style="list-style-type: none"> Мойка (60°C и 65°C) Ополаскивания 	30	0.8	8
	Все	<ul style="list-style-type: none"> Предварительная мойка 	14	0.1	4

1) Указанные показатели могут изменяться в зависимости от давления и температуры воды, напряжения в электросети, выбранных функций и количества посуды.

2) Данная программа обеспечивает наиболее практичное потребление воды и энергии при мытье посуды и столовых приборов обычного уровня загрязнения. (Это стандартная программа для тестирующих организаций).

3) Данная программа позволяет вымыть посуду со свежими загрязнениями. Программа обеспечивает хорошие результаты за короткое время.

4) Используйте эту программу для быстрого ополаскивания посуды, чтобы предотвратить прилипание к ней остатков пищи и появление в приборе неприятных запахов. Не используйте мощнее средство с этой программой.

5.1 Информация для тестирующих организаций

Для запроса всей информации, необходимой для тестирования производительности, обращайтесь по электронной почте:

info.test@dishwasher-production.com

Запишите номер изделия (PNC), который находится на табличке с техническими данными.

6. ПАРАМЕТРЫ

6.1 Режим выбора программы и пользовательский режим

Если прибор находится в режиме выбора программы, имеется возможность задать программу и войти в пользовательский режим.

В пользовательском режиме имеется возможность изменения следующих настроек:

- Уровень смягчителя для воды с учетом жесткости воды.
- Включение или выключения звукового сигнала по окончании работы программы.

Данные установки будут сохранены до своего следующего изменения пользователем.

Вызов режима выбора программы

Прибор находится в режиме настройки, когда светятся все индикаторы программ. Обычно при включении прибора он находится в режиме выбора программы. Тем не менее, если этого

не произошло, для входа в режим выбора программы выполните следующие действия:

Нажмите и удерживайте кнопку программ, пока прибор не перейдет в режим выбора программы.

6.2 Смягчитель для воды

Смягчитель для воды удаляет из подаваемой в прибор воды минералы, которые в противном случае могли бы оказать вредное влияние на результаты мойки и на сам прибор.

Чем больше в воде содержится таких минералов, тем выше жесткость воды. Жесткость воды измеряется в соответствующих единицах.

Устройство для смягчения воды необходимо настроить в соответствии с уровнем жесткости воды, используемой в Вашем регионе. Информацию о жесткости воды в Вашем районе можно получить в местной службе водоснабжения. Для получения хороших результатов мойки важно правильно выбрать уровень настройки смягчителя для воды.

Жесткость воды

Градусы (жесткость воды) по немецкому стандарту (°dH)	Градусы по французскому у стандарту (°fH);	ммоль/л	Градусы по шкале Кларка	Уровень смягчителя для воды
47 - 50	84 - 90	8.4 - 9.0	58 - 63	10
43 - 46	76 - 83	7.6 - 8.3	53 - 57	9
37 - 42	65 - 75	6.5 - 7.5	46 - 52	8
29 - 36	51 - 64	5.1 - 6.4	36 - 45	7
23 - 28	40 - 50	4.0 - 5.0	28 - 35	6
19 - 22	33 - 39	3.3 - 3.9	23 - 27	5 1)
15 - 18	26 - 32	2.6 - 3.2	18 - 22	4
11 - 14	19 - 25	1.9 - 2.5	13 - 17	3





Градусы (жесткость воды) по немецкому стандарту (°dH)	Градусы по французскому у стандарту (°fH);	ммоль/л	Градусы по шкале Кларка	Уровень смягчителя для воды
4 - 10	7 - 18	0.7 - 1.8	5 - 12	2
<4	<7	<0.7	< 5	1 2)

1) Заводские установки

2) Не используйте соль при таком уровне.

Установка смягчителя для воды

Прибор должен находиться в режиме выбора программы.

- Для вызова пользовательского режима нажмите и удерживайте кнопку выбора программ, пока не замигает индикатор программы **ECO**, а индикатор программы  не загорится постоянным светом.
- Дождитесь, пока индикатор  не погаснет, а индикатор  не начнет мигать. Индикатор **ECO** продолжит мигать. Прерывистое мигание индикатора  индицирует текущий уровень настройки.
 - Например, 5 миганий + пауза + 5 миганий = уровень 5.
- Для изменения установки нажмите на кнопку программ нужное количество раз. При каждом нажатии на кнопку программ номер уровня увеличивается. По достижении уровня 10 Вы снова переходите на уровень 1.
- Нажмите кнопку «Вкл/Выкл» для подтверждения настройки.



6.3 Звуковая сигнализация

В случае возникновения неисправности прибором выдаются звуковые сигналы. Данные звуковые сигналы отключить невозможно.

По окончании программы также выдается звуковой сигнал. По умолчанию выдача звукового сигнала отключена, но ее можно включить.

Включение звукового сигнала по окончании работы программы

Прибор должен находиться в режиме выбора программы.

- Для вызова пользовательского режима нажмите и удерживайте кнопку выбора программ, пока не замигает индикатор программы **ECO**, а индикатор программы  не загорится постоянным светом.
- Сразу же нажмите на кнопку выбора программ.
 - Индикатор **ECO** загорится постоянным светом.
 - Индикатор  начнет мигать.
- Подождите, пока не погаснет индикатор **ECO**. Индикатор  продолжит мигать.
 - Индикатор окончания отражает текущую установку: отображается на цифровом дисплее Индикатор окончания выключен = звуковая сигнализация выключена.
- Для изменения установки нажмите кнопку программ.
 - Индикатор окончания включен = звуковая сигнализация включена.

5. Нажмите на кнопку «Вкл/Выкл» для подтверждения настройки.

7. ПЕРЕД ПЕРВЫМ ИСПОЛЬЗОВАНИЕМ

1. Убедитесь, что установленные настройки смягчителя для воды соответствуют уровню жесткости поставляемой Вам воды. В противном случае произведите настройку смягчителя для воды.
2. Наполните емкость для соли.
3. Наполните дозатор ополаскивателя.
4. Откройте вентиль подачи воды.
5. Запустите программу, чтобы избавиться от загрязнений, которые могли остаться в приборе после его производства. Не используйте моющее средство и не загружайте корзины.

При включении программы прибору может потребоваться до 5 минут для «зарядки» ионообменной смолы в устройстве для смягчения воды. При этом кажется, что прибор не работает. Этап мойки начнется, как только данная процедура будет завершена. Процедура будет повторяться с определенной периодичностью.

7.1 Емкость для соли



ОСТОРОЖНО!

Используйте только соль, специально предназначенную для посудомоечных машин.

Соль используется для «зарядки» ионообменной смолы в смягчителе для воды и обеспечения хороших результатов мытья в ходе ежедневного использования.

Наполнение емкости для соли

1. Поверните крышку емкости для соли против часовой стрелки и снимите ее.

2. Налейте в емкость для соли 1 л воды (только перед первым использованием).
3. Насыпьте посудомоечную соль в емкость для соли.

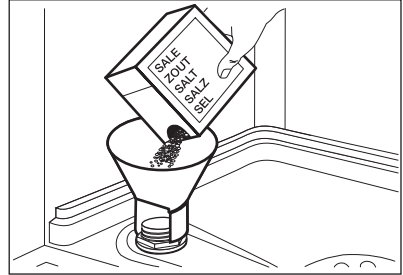

4. Уберите соль вокруг отверстия емкости для соли.

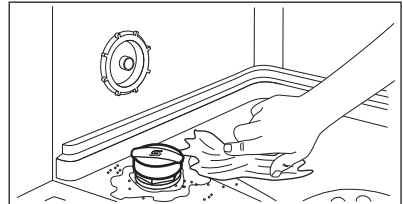

5. Чтобы закрыть емкость для соли, поверните крышку емкости для соли по часовой стрелке.



При заполнении емкости для соли из нее может вылиться вода с солью. Существует опасность коррозии. Для того, чтобы ее предотвратить, после заполнения емкости для соли запустите любую программу.

7.2 Заполнение дозатора ополаскивателя

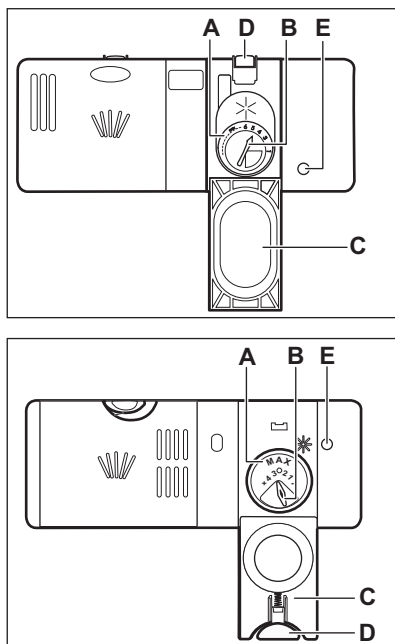

ОСТОРОЖНО!

Используйте только ополаскиватель, специально предназначенный для посудомоечных машин.

1. Нажмите на кнопку разблокировки (D), чтобы открыть крышку (C).
2. Налейте ополаскиватель в дозатор (A) так, чтобы уровень жидкости достиг отметки «Макс».
3. Во избежание избыточного пенообразования удалите пролившийся ополаскиватель тканью, хорошо впитывающей жидкость.
4. Закройте крышку. Убедитесь, что кнопка блокировки защелкнулась.



Когда становится виден индикатор (E), заливайте в дозатор ополаскиватель.



Селектор количества выдаваемого ополаскивателя (B) позволяет выбрать значения от 1 (минимальное количество) до 4 или 6 (максимальное количество).

8. ЕЖЕДНЕВНОЕ ИСПОЛЬЗОВАНИЕ

1. Откройте вентиль подачи воды.
2. Включите прибор нажатием на кнопку «Вкл/Выкл».

Убедитесь, что прибор находится в режиме выбора программы.

- Если горит индикатор отсутствия соли, наполните емкость для соли.
3. Загрузите корзины.
 4. Добавьте моющее средство.
 5. Выберите подходящую программу мойки в соответствии с типом загрузки и степенью ее загрязненности.

8.1 Использование мощного средства

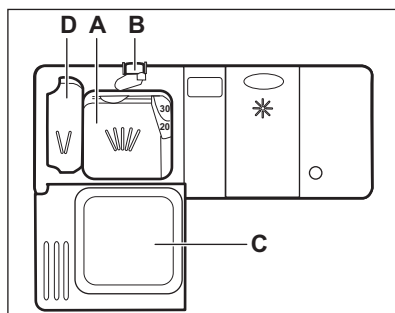

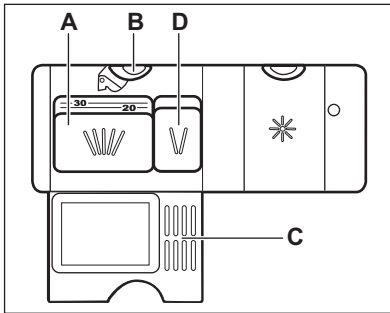

1. Нажмите на кнопку разблокировки (B), чтобы открыть крышку (C).
2. Заполните дозатор (A) порошковым или таблетированным моющим средством.
3. Если в программе мойки предусмотрен этап предварительной мойки, добавьте немного моющего средства в отделение дозатора для предварительной мойки (D).
4. Закройте крышку. Убедитесь, что кнопка блокировки защелкнулась.

8.2 Использование таблетированного моющего средства.

При использовании таблеток, содержащих соль и ополаскиватель, не наполняйте емкость для соли и дозатор ополаскивателя.

1. Установите уровень смягчителя для воды на минимальное значение.
2. Выберите минимальный уровень дозатора ополаскивателя.

8.3 Настройка и запуск программы

Запуск программы

1. Откройте вентиль подачи воды.

2. Включите прибор нажатием на кнопку «Вкл/Выкл». Убедитесь, что прибор находится в режиме выбора программы.
3. Нажимайте на кнопку выбора программ до тех пор, пока появится индикатор требуемой программы.
4. Закройте дверцу прибора для запуска программы.

Открытие дверцы во время работы прибора

Открытие дверцы во время выполнения программы приводит к остановке работы прибора. При закрывании дверцы работа продолжается с момента, на котором она была прервана.

Отмена программы

Нажмите и удерживайте кнопку программ, пока прибор не перейдет в режим выбора программы. Убедитесь в наличии моющего средства в дозаторе моющего средства перед запуском новой программы.

Завершение программы

По завершении программы высвечивается индикатор →|.

1. Выключите прибор нажатием на кнопку «Вкл/Выкл».
2. Закройте водопроводный вентиль.



Если прибор не будет выключен через 5 минут, все индикаторы погаснут/исчезнут. Таким образом снижается энергопотребление.

9. ПОЛЕЗНЫЕ СОВЕТЫ

9.1 Общие положения

Приведенные ниже рекомендации обеспечат оптимальные результаты

мытья и сушки в ходе ежедневного использования прибора, а также позволят защитить окружающую среду.

- Крупные остатки пищи с тарелок выбрасывайте в мусорное ведро.
- Не производите предварительное ополаскивание посуды вручную. При необходимости используйте программу предварительной мойки (если таковая имеется) или выбирайте программу с этапом предварительной мойки.
- Всегда используйте все пространство корзин.
- При загрузке прибора убедитесь, что вода из разбрызгивателей сможет полностью достичь и вымыть всю посуду. Предметы посуды не должны касаться или перекрывать друг друга.
- Можно использовать средство для посудомоечных машин, ополаскиватель и соль отдельно или в виде таблетированного моющего средства (напр., «3 в 1», «4 в 1», «Все в одном»). Следуйте указаниям, приведенным на упаковке Таблетированное моющее средство обычно подходит для использования в регионах с жесткостью воды до 21°dH. В регионах, где жесткость превышает данный уровень, следует также использовать ополаскиватель и соль. В случае использования таблетированного моющего средства можно воспользоваться функцией Multitab (если она имеется). Данная функция улучшает результаты мойки и сушки при использовании таблетированного моющего средства.
- Выберите программу в соответствии с типом загрузки и степенью ее загрязненности. Программа ECO обеспечивает наиболее практичное потребление воды и энергии при мытье посуды и столовых приборов обычного уровня загрязнения.

9.2 Использование соли, ополаскивателя и моющего средства

- Используйте только соль, ополаскиватель и моющее

средство для посудомоечных машин. Другие продукты могут привести к повреждению прибора.

- Таблетированные моющие средства не успевают полностью раствориться при использовании коротких программ. Для того, чтобы избежать образование на посуде осадка из моющего средства, рекомендуется использовать таблетки с длинными программами.
- Не превышайте указанную дозировку моющего средства. См. инструкции на упаковке моющего средства.

9.3 Что делать, если необходимо прекратить использовать таблетированное моющее средство

Прежде чем перейти к использованию моющего средства, соли и ополаскивателя по отдельности выполните следующую процедуру.

1. Установите максимальный уровень смягчителя для воды.
2. Убедитесь, что емкость для соли и дозатор ополаскивателя заполнены.
3. Запустите самую короткую программу, содержащую этап ополаскивания. Не добавляйте моющее средство и не загружайте корзины.
4. Когда программа будет завершена, скорректируйте уровень жесткости смягчителя для воды в соответствии с жесткостью воды в Вашем регионе.
5. Задайте дозировку ополаскивателя.

9.4 Загрузка корзин

- Используйте прибор только для мытья принадлежностей, пригодных для мытья в посудомоечных машинах.
- Не загружайте в прибор изделия из дерева, кости, алюминия, олова и меди.

- Не помещайте в прибор предметы, которые могут впитывать воду (губки, бытовые ткани).
- Крупные остатки пищи с тарелок выбрасывайте в мусорное ведро.
- Размягчите пригоревшие остатки пищи на посуде.
- Загружайте полые предметы (чашки, стаканы и сковороды) отверстием вниз.
- Проверьте, чтобы стаканы не соприкасались друг с другом
- Загружайте столовые приборы и мелкие предметы в корзину для столовых приборов.
- Легкие предметы укладывайте в верхнюю корзину. Убедитесь, что посуда не двигается.
- Прежде чем запускать программу, убедитесь, что разбрызгиватель может свободно вращаться.

9.5 Перед запуском программы

Убедитесь, что:

- Фильтры очищены и установлены должным образом.

- Крышка емкости для соли плотно закрыта.
- Разбрызгиватели не засорены.
- Посудомоечная машина заправлена солью и ополаскивателем (если не используется комбинированное таблетированное моющее средство).
- Посуда правильно загружена в корзины.
- Выбранная программа соответствует типу посуды и степени ее загрязненности.
- Использовано подходящее количество моющего средства.

9.6 Разгрузка корзин

1. Прежде чем доставать посуду из прибора, дайте ей остыть. Горячую посуду легко повредить.
2. Вначале вынимайте посуду из нижней корзины, потом - из верхней

i По окончании программы на стенках и дверце прибора может оставаться вода.

10. УХОД И ОЧИСТКА

! **ВНИМАНИЕ!** Перед выполнением операций по чистке и уходу выключите прибор и извлеките вилку сетевого шнура из розетки.

i Грязные фильтры и засоренность разбрызгивателей приводят к ухудшению качества мойки. Периодически проверяйте состояние фильтров и, при необходимости, проводите их очистку.

10.1 Очистка фильтров

Система фильтров состоит из 3 деталей.

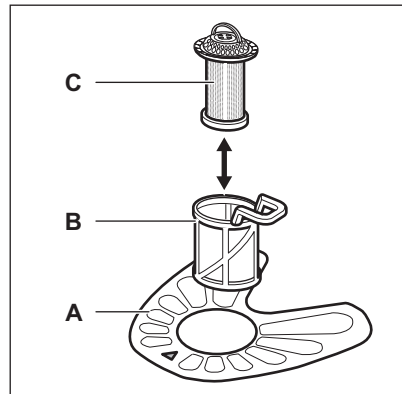

1. Поверните фильтр (B) против часовой стрелки и извлеките его.

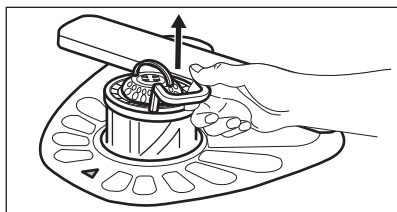
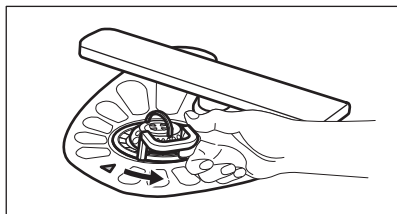

2. Извлеките фильтр (С) из фильтра (В).
3. Снимите плоский фильтр (А).

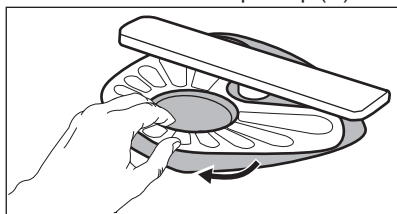

4. Вывойте фильтры.

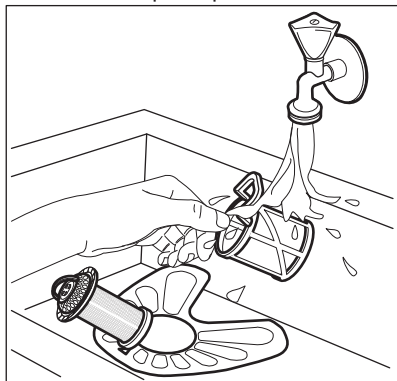

5. Убедитесь, что внутри или по краям отстойника нет остатков пищи или других загрязнений.
6. Установите обратно на место плоский фильтр (А) Убедитесь, что он установлен правильно – под двумя направляющими.

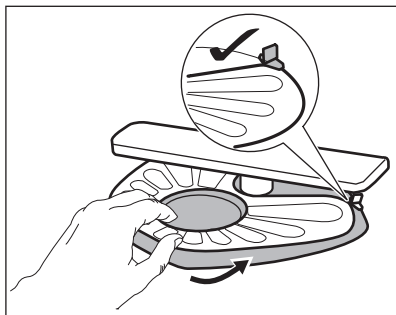

7. Соберите фильтры (В) и (С).
8. Установите фильтр (В) обратно в плоский фильтр (А). Поверните по часовой стрелке до щелчка.

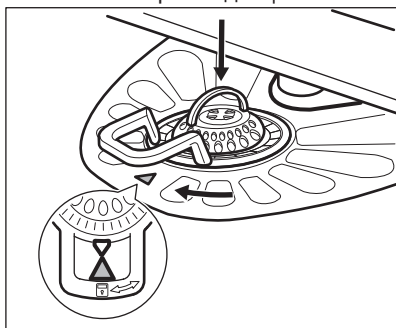

ОСТОРОЖНО!

Неверная установка фильтров может привести к неудовлетворительным результатам мойки и повреждению прибора.

10.2 Чистка разбрызгивателей

Не снимайте разбрызгиватели. Если отверстия разбрызгивателей засорились, удалите частицы грязи с помощью предмета с тонким кончиком (зубочисткой).

10.3 Очистка наружных поверхностей

- Протирайте прибор мягкой влажной тряпкой.
- Используйте только нейтральные моющие средства.

- Не используйте абразивные средства, царапающие губки и растворители.

10.4 Чистка внутренних частей

- Тщательно очистите прибор, включая резиновый уплотнитель дверцы, мягкой влажной тряпкой.

- При регулярном использовании программ с малой продолжительностью внутри прибора могут откладываться наслоения жира и накипи. Во избежание этого рекомендуется не реже 2 раз в месяц запускать программы с большой продолжительностью.

11. ПОИСК И УСТРАНЕНИЕ НЕИСПРАВНОСТЕЙ

Если прибор не запускается или останавливается во время работы, перед обращением в авторизованный сервисный центр убедитесь, что Вы не можете разрешить проблему самостоятельно при помощи информации, приведенной в Таблице.

В случае ряда неисправностей прерывистое мигание индикатора окончания цикла обозначает характер неисправности.

Неисправность и код неисправности	Возможное решение
<p>Прибор не включается.</p>	<ul style="list-style-type: none"> • Убедитесь, что вилка сетевого шнура вставлена в розетку электропитания. • Убедитесь, что предохранитель на электрощите не поврежден.
<p>Программа не запускается.</p>	<ul style="list-style-type: none"> • Убедитесь, что дверца прибора закрыта. • Прибор приступил к процедуре «зарядки» смолы внутри смягчителя для воды. Продолжительность данной процедуры составляет приблизительно 5 минут.
<p>В прибор не поступает вода.</p> <ul style="list-style-type: none"> • Одинарное мигание индикатора окончания цикла перемежается с паузой. • Периодически выдается 1 звуковой сигнал. 	<ul style="list-style-type: none"> • Убедитесь, что водопроводный кран открыт. • Убедитесь, что давление в водопроводной сети не понижено. Для получения сведений об этом обратитесь в местную службу водоснабжения. • Убедитесь, что водопроводный кран не засорен. • Убедитесь, что фильтр наливного шланга не засорен. • Убедитесь, что наливной шланг не перекручен и не передавлен.

Неисправность и код неисправности	Возможное решение
Прибор не сливает воду. <ul style="list-style-type: none"> • Два мигания индикатора окончания цикла перемежаются с паузой. • Периодически выдаются 2 звуковых сигнала. 	<ul style="list-style-type: none"> • Убедитесь, что сливная труба не засорена. • Убедитесь, что сливной шланг не перекручен и не передавлен.
Сработала система защиты от перелива. <ul style="list-style-type: none"> • Три мигания индикатора окончания цикла перемежаются с паузой. • Периодически выдаются 3 звуковых сигнала. 	<ul style="list-style-type: none"> • Закройте водопроводный вентиль и обратитесь в авторизованный сервисный центр.

Проверив прибор, выключите и включите прибор. Если неисправность появится снова, обратитесь в авторизованный сервисный центр.

Если коды неисправности не описаны в таблице, обратитесь в авторизованный сервисный центр.

12. ТЕХНИЧЕСКИЕ ДАННЫЕ

Габаритные размеры	Ширина / высота / глубина (мм)	446 / 818-898 / 550
Подключение к электросети ¹⁾	Напряжение (В)	220-240
	Частота (Гц)	50
Давление в водопроводной сети	Мин. / Макс. бар (МПа)	0.5 (0.05) / 8 (0.8)
Водоснабжение	Холодная или горячая вода ²⁾	макс. 60°C
Вместимость	Комплектов посуды	9
Потребляемая мощность	При оставлении во включенном состоянии (Вт)	0.50
Потребляемая мощность	В отключенном состоянии (Вт)	0.50

¹⁾ Другие значения см. в табличке с техническими данными.

²⁾ Если горячая вода подается из системы, использующей альтернативный источник энергии (например, солнечные панели или ветрогенераторы), используйте горячую воду, чтобы снизить потребление энергии.

13. ОХРАНА ОКРУЖАЮЩЕЙ СРЕДЫ

Материалы с символом  следует сдавать на переработку. Положите

упаковку в соответствующие контейнеры для сбора вторичного сырья. Принимая участие в

переработке старого электробытового оборудования, Вы помогаете защитить окружающую среду и здоровье человека. Не выбрасывайте вместе с бытовыми отходами бытовую технику, помеченную символом .

Доставьте изделие на местное предприятие по переработке вторичного сырья или обратитесь в свое муниципальное управление.

Дата производства данного изделия указана в серийном номере (serial number), где первая цифра номера соответствует последней цифре года производства, вторая и третья цифры номера – порядковому номеру недели. Например, серийный номер 11012345 означает, что изделие произведено на десятой неделе 2011 года.

Класс энергопотребления: А

Электролюкс Поланд Сполка з О.О.
улица Фабричная, 4, PL-58-130 Заров
Польша

ЗМІСТ

1. ІНФОРМАЦІЯ З ТЕХНІКИ БЕЗПЕКИ.....	37
2. ІНСТРУКЦІЇ З ТЕХНІКИ БЕЗПЕКИ.....	38
3. ОПИС ВИРОБУ.....	40
4. ПАНЕЛЬ КЕРУВАННЯ.....	40
5. ПРОГРАМИ.....	41
6. НАЛАШТУВАННЯ.....	42
7. ПЕРЕД ПЕРШИМ ВИКОРИСТАННЯМ.....	44
8. ЩОДЕННЕ КОРИСТУВАННЯ.....	45
9. ПОРАДИ І РЕКОМЕНДАЦІЇ.....	47
10. ДОГЛЯД ТА ЧИСТКА.....	48
11. УСУНЕННЯ ПРОБЛЕМ.....	50
12. ТЕХНІЧНІ ІНФОРМАЦІЯ.....	51

МИ ДУМАЄМО ПРО ВАС

Дякуємо за придбання приладу Electrolux. Вибраний вами виріб є результатом поєднання багаторічного досвіду та новітніх технологій. Оригінальний і стильний — сконструйований із думкою про вас. Користуючись ним, ви завжди отримуватимете найкращий результат. Компанія Electrolux вітає вас!

Звертайтеся на наш веб-сайт:



Поради з використання, брошури, інструкції з усунення несправностей, сервісна інформація:

www.electrolux.com



Зареєструйте виріб, щоб отримати покращене обслуговування:

www.registerelectrolux.com



Придбання приладдя, витратних матеріалів та оригінальних запчастин для вашого приладу:

www.electrolux.com/shop

РОБОТА З КЛІЄНТАМИ ТА СЕРВІСНЕ ОБСЛУГОВУВАННЯ

Рекомендується використовувати оригінальні запчастини.

При звертанні до сервісного центру необхідно мати наступну інформацію: модель, номер виробу, серійний номер.

Її можна знайти на табличці з технічними даними.



Увага! Важлива інформація з техніки безпеки



Загальна інформація й рекомендації



Інформація щодо захисту навколишнього середовища

Може змінитися без оповіщення.

1. ⚠ ІНФОРМАЦІЯ З ТЕХНІКИ БЕЗПЕКИ

Перед установкою та експлуатацією приладу слід уважно прочитати інструкцію користувача. Виробник не несе відповідальності за пошкодження, що виникли через неправильне встановлення чи експлуатацію. Інструкції з користування приладом слід зберігати з метою користування в майбутньому.

1.1 Загальні правила безпеки

- Цей прилад призначено для використання в побутових та аналогічних сферах, наприклад:
 - фермерські будинки; на кухнях магазинів, офісів та інших робочих установ;
 - клієнтами готелів, мотелів та інших житлових приміщень.
- Не змінюйте технічні характеристики приладу.
- Робочий тиск води (мінімальний і максимальний) має бути в діапазоні 0.5 (0.05) / 8 (0.8) бар (МПа).
- Дотримуйтеся максимального значення 9 .
- У разі пошкодження електричного кабелю виробник або його авторизований сервісний центр чи інша кваліфікована особа має замінити його. Робити це самостійно небезпечно.
- Ножі та інші гострі прибори потрібно класти до кошика для столових приборів гострим кінцем донизу або горизонтально.
- Щоб не перечепитися через дверцята приладу, не залишайте їх відчиненими без нагляду.
- Перш ніж виконувати технічне обслуговування, вимкніть прилад і витягніть вилку з розетки.
- Не використовуйте воду з пульверизатора або пар для чищення приладу.
- Прилад слід підключати до водопроводу за допомогою нових наборів шлангів, що постачаються. Повторно використовувати старі набори шлангів не можна.

1.2 Безпека дітей і вразливих осіб

- Діти від восьми років, особи з обмеженими фізичними, сенсорними чи розумовими здібностями й особи без відповідного досвіду та знань можуть користуватися цим приладом лише під наглядом або після проведення інструктажу стосовно безпечного користування приладом і пов'язаних ризиків.
- Не дозволяйте дітям гратися з приладом.
- Усі миючі засоби слід тримати в недоступному для дітей місці.
- Не допускайте дітей і домашніх тварин до відчинених дверцят приладу.
- Не можна доручати чищення або технічне обслуговування приладу дітям без відповідного нагляду.

2. ІНСТРУКЦІЇ З ТЕХНІКИ БЕЗПЕКИ

2.1 Установка

- Повністю зніміть упаковку.
- Не встановлюйте й не використовуйте пошкоджений прилад.
- Не встановлюйте та не користуйтеся приладом у приміщеннях, де температура опускається нижче 0°C.
- Дотримуйтеся інструкцій зі встановлення, що постачаються із приладом.
- Переконайтеся, що конструкції, під якими і біля яких установлений прилад, є стійкими й безпечними.

2.2 Підключення до електромережі



ПОПЕРЕДЖЕННЯ!

Існує ризик займання або ураження електричним струмом.

- Прилад повинен бути заземленим.
- Переконайтеся, що електричні параметри на таблиці з технічними

даними відповідають параметрам електромережі. У разі невідповідності слід звернутися до електрика.

- Завжди користуйтеся правильно встановленою протиударною розеткою.
- Не використовуйте розгалужувачі, перехідники й подовжувачі.
- Будьте обережні, аби не пошкодити штепсельну вилку та кабелі. Якщо кабелі живлення потребують заміни, звертайтеся до нашого авторизованого сервісного центру.
- Вставляйте штепсельну вилку у розетку електроживлення лише після закінчення установки. Переконайтеся, що після установки є вільний доступ до розетки електроживлення.
- Не тягніть за кабель живлення при відключенні приладу від мережі. Вимкнення з розетки завжди здійснюйте, витягаючи за штепсельну вилку.
- Цей прилад відповідає директивам СЕС.

- Лише для Великобританії й Ірландії. Прилад має електричну вилку 13 А. Необхідно замінити запобіжник в електричній вилці, щоб використовувати запобіжник 13 А ASTA (BS 1362).

2.3 Підключення до водопроводу

- Стежте за тим, щоб не пошкодити водяні шланги.
- Перш ніж підключити прилад до нових труб або до труб, які впродовж тривалого часу не використовувалися, зачекайте, поки потік води стане прозорим.
- При першому користуванні приладом переконайтеся у відсутності протікання.
- Наливний шланг оснащено запобіжним клапаном та каналом із кабелем живлення.

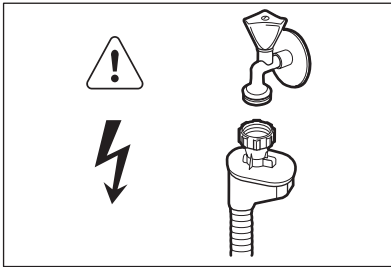

ПОПЕРЕДЖЕННЯ! Висока напруга.

- Шланг подачі води має зовнішній прозорий канал. У разі пошкодження шланга вода у шлангу стає темною.
- У разі пошкодження наливного шланга негайно вийміть штепсельну вилку з розетки. Для заміни наливного шланга звертайтеся до авторизованого сервісного центру.

2.4 Користування

- Не сідайте й не ставайте на відкриті дверцята.
- Миючі засоби для посудомийної машини є небезпечними.

Дотримуйтеся інструкцій з безпеки, що зазначені на упаковці миючого засобу.

- Не пийте воду із приладу, а також не грайтеся цією водою.
- Не виймайте посуд із приладу до завершення програми. На посуді може залишатися миючий засіб.
- Із приладу може вийти гаряча пара, якщо відчинити дверцята під час виконання програми.
- Не кладіть займисті речовини чи предмети, змочені в займистих речовинах, усередину приладу, поряд із ним або на нього.

2.5 Сервіс

- Для ремонту приладу звертайтеся до авторизованого сервісного центру. Рекомендується використовувати тільки оригінальні запасні частини.
- При звертанні до авторизованого сервісного центру необхідно надати наступну інформацію (знаходиться на табличці з технічними даними).
Модель:
Номер виробу (PNC):
Серійний номер:

2.6 Утилізація

ПОПЕРЕДЖЕННЯ! Існує небезпека задушення.

- Відключіть прилад від електромережі.
- Відріжте кабель живлення і викиньте його.
- Зніміть замок із дверцят, щоб уникнути запирання дітей і домашніх тварин у приладі.

Цей продукт по змісту небезпечних речовин відповідає вимогам Технічного регламенту обмеження використання деяких небезпечних речовин в електричному та електронному обладнанні (постанова Кабінету Міністрів України №1057 від 3 грудня 2008р.)

3. ОПИС ВИРОБУ

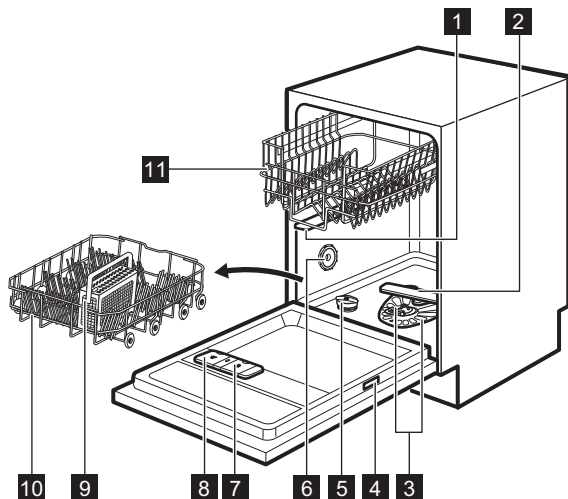

- | | |
|---------------------------------------|--------------------------------------|
| 1 Середній розпилювач | 7 Дозатор ополіскувача |
| 2 Нижній розпилювач | 8 Дозатор миючого засобу |
| 3 Фільтри | 9 Кошик для столових приборів |
| 4 Табличка з технічними даними | 10 Нижній кошик |
| 5 Контейнер для солі | 11 Верхній кошик |
| 6 Вентиляційний отвір | |

4. ПАНЕЛЬ КЕРУВАННЯ

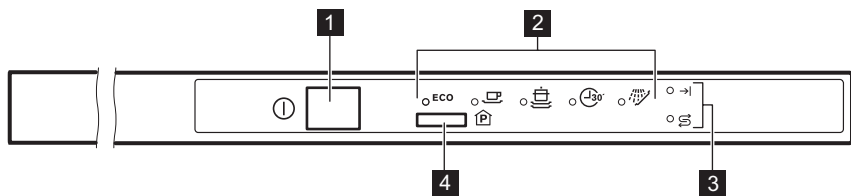

- | | |
|--------------------------------------|-------------------------|
| 1 Кнопка ввімкнення/вимкнення | 4 Кнопка програм |
| 2 Індикатори програм | |
| 3 Індикатори | |

4.1 Індикатори

Індикатор	Опис
→	Індикатор завершення програми.

Індикатор	Опис
	Індикатор солі. Коли виконується програма, індикатор не світиться.

5. ПРОГРАМИ

Програма	Ступінь забруднення Тип завантаження	Фази програми	Показники споживання 1)		
			Тривалість (хв.)	Споживання електроенергії (кВт-год)	Споживання води (л)
ECO 2)	Середній ступінь забруднення Посуд і столові прибори	<ul style="list-style-type: none"> • Попереднє миття • Миття 50 °С • Ополіскування • Сушіння 	195	0.88	9.5
	Сильне забруднення Посуд, столові прибори, каструлі та сковороди	<ul style="list-style-type: none"> • Попереднє миття • Миття 70 °С • Ополіскування • Сушіння 	130 - 150	1.0 - 1.2	11 - 13
	Середній ступінь забруднення Посуд і столові прибори	<ul style="list-style-type: none"> • Попереднє миття • Миття 65 °С • Ополіскування • Сушіння 	100 - 110	1.2 - 1.6	15 - 16
 3)	Свіже забруднення Посуд і столові прибори	<ul style="list-style-type: none"> • Миття 60 °С або 65 °С • Ополіскування 	30	0.8	8

Програма	Ступінь забруднення Тип завантаження	Фази програми	Показники споживання 1)		
			Тривалість (хв.)	Споживана електроенергія (кВт-год)	Споживана вода (л)
 4)	Усе	• Попереднє миття	14	0.1	4

1) Показники залежать від тиску й температури води, коливання напруги в електромережі, вибраних функцій і кількості посуду.

2) Ця програма забезпечує найефективніше використання води й електроенергії для миття посуду та столових приборів із середнім ступенем забруднення. (Це стандартна програма для дослідницьких установ.)

3) Ця програма допоможе вимити посуд зі свіжим забрудненням. Вона дає високі результати миття за короткий час.

4) Ця програма використовується для швидкого ополіскування посуду, щоб уникнути прилипання залишків їжі та виходу неприємного запаху з приладу. Не використовуйте мийочий засіб для цієї програми.

5.1 Інформація для дослідницьких установ

Для отримання необхідної інформації щодо тестових процедур зверніться за адресою електронної пошти:

info.test@dishwasher-production.com

Вкажіть номер виробу (PNC), зазначений на табличці.

6. НАЛАШТУВАННЯ

6.1 Режим вибору програм і режим користувача

Коли прилад знаходиться в режимі вибору програм, можна встановити програму та увійти в режим користувача.

В режимі користувача можна змінити такі налаштування:

- рівень пом'якшувача води відповідно до жорсткості води;
- активація та деактивація звукового сигналу після завершення програми;

Налаштування зберуться до наступного внесення вами змін.

Встановлення режиму вибору програм

Прилад перебуває в режимі вибору програм, коли горять усі індикатори програм.

Зазвичай при ввімкненні приладу він знаходиться в режимі вибору програм. В іншому разі можливо встановити режим вибору програм таким чином:

Натисніть і утримуйте кнопку вибору програм, доки прилад не перейде в режим вибору програм.

6.2 Пом'якшувач води

Пом'якшувач води видаляє з води мінеральні речовини, які погіршують якість миття та скорочують термін експлуатації приладу.

Чим вищий вміст мінеральних речовин, тим жорсткіша вода. Жорсткість води вимірюється шкалою еквівалентів.

Пристрій для пом'якшення води необхідно настроїти відповідно до жорсткості води у вашому регіоні. Щоб

дізнатися про рівень жорсткості води у своєму регіоні, зверніться до місцевого органу водопостачання. Важливо налаштувати правильний рівень пом'якшувача води, щоб забезпечити якісні результати миття.

Жорсткість води

Німецькі градуси (°dH)	Французькі градуси (°fH)	ммоль/л	Градуси Кларка	Рівень пом'якшувача води
47–50	84–90	8,4–9,0	58–63	10
43–46	76–83	7,6–8,3	53–57	9
37–42	65–75	6,5–7,5	46–52	8
29–36	51–64	5,1–6,4	36–45	7
23–28	40–50	4,0–5,0	28–35	6
19–22	33–39	3,3–3,9	23–27	5 1)
15–18	26–32	2,6–3,2	18–22	4
11–14	19–25	1,9–2,5	13–17	3
4–10	7–18	0,7–1,8	5–12	2
<4	<7	<0,7	< 5	1 2)

1) Заводські налаштування.



2) Не використовуйте сіль на цьому рівні.

Встановлення рівня пристрою для пом'якшення води

Прилад має бути в режимі вибору програм.

- Щоб перейти в режим користувача, натисніть і утримуйте кнопку вибору програм, доки індикатор

ECO не почне блимати, а індикатор  не горітиме постійно.

- Зачекайте, доки індикатор  згасне, а індикатор  почне блимати. Індикатор **ECO** продовжує блимати. Кількість блимань індикатора  відповідає налаштованому рівню.

- Наприклад, 5 блимань + пауза + 5 блимань = рівень 5.
- Натискайте кнопку вибору програм знов і знов, щоб змінити налаштування. Після кожного натискання кнопки вибору програм номер рівня збільшується. Після 10-го рівня ви знову повертаєтесь до 1-го рівня.
 - Щоб підтвердити налаштування, натисніть кнопку ввімкнення/вимкнення.

6.3 Звукові сигнали

Звукові сигнали лунають у разі збоїв у роботі приладу. Ці звукові сигнали не можна деактивувати.

Звуковий сигнал також лунає, коли завершується виконання програми. За промовчанням цей звуковий сигнал

вимкнений, проте його можна ввімкнути.

Активация звукового сигналу після завершення програми

Прилад має бути в режимі вибору програм.

1. Щоб перейти в режим користувача, натисніть і утримуйте кнопку вибору програм, доки індикатор **ECO** не почне блимати, а індикатор  не горітиме постійно.
2. негайно натисніть кнопку вибору програм.
 - Індикатор **ECO** горить постійно.

- Індикатор  починає блимати.

3. Зачекайте, доки згасне індикатор **ECO**. Індикатор  продовжує блимати.
 - Індикатор завершення програми відображає поточні налаштування: Індикатор завершення програми не горить = звуковий сигнал вимкнено.
4. Щоб змінити налаштування, натисніть кнопку вибору програм.
 - Індикатор завершення програми горить = звуковий сигнал увімкнено.
5. Щоб підтвердити налаштування, натисніть кнопку ввімкнення/вимкнення.

7. ПЕРЕД ПЕРШИМ ВИКОРИСТАННЯМ

1. Перевірте, чи поточний рівень пом'якшувача води відповідає жорсткості води вашого водопостачальника. Якщо ні, налаштуйте рівень приладу для пом'якшення води.
2. Покладіть сіль у контейнер для солі.
3. Залийте ополіскувач у дозатор ополіскувача.
4. Відкрийте водопровідний кран.
5. Запустіть програму, щоб видалити будь-які залишки обробки, які все ще можуть залишатися в приладі. Не застосовуйте миючий засіб і не завантажуйте кошики.

При запуску програми може знадобитися до 5 хвилин для перезарядження смоли у пристрої для пом'якшення води. Може виникнути враження, що прилад не працює. Програма миття запуситься лише після завершення цієї процедури. Така процедура періодично повторюватиметься.

7.1 Контейнер для солі



ОБЕРЕЖНО!

Використовуйте тільки спеціальну сіль для посудомийних машин.

Сіль використовується для зарядження смоли в пристрої для пом'якшення води. Це забезпечує добрі результати миття при щоденному користуванні.

Заповнення контейнера для солі

1. Поверніть кришечку контейнера для солі проти годинникової стрілки і зніміть її.
2. Налийте 1 літр води в контейнер для солі (лише в перший раз).
3. Заповніть контейнер сіллю для посудомийної машини.

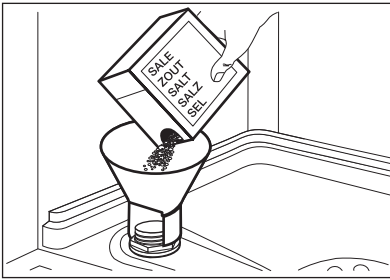

4. Приберіть сіль із поверхні навколо отвору контейнера для солі.

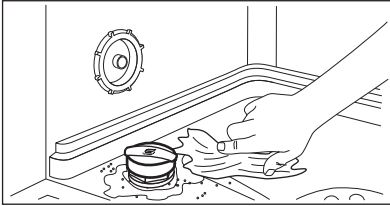

5. Закрийте контейнер для солі, повернувши кришечку за годинниковою стрілкою.

i Вода й сіль можуть перелитися з контейнера для солі під час наповнення. Існує ризик корозії. Щоб запобігти цьому, запустіть програму після наповнення контейнера для солі.

7.2 Заповнення дозатора ополіскувача

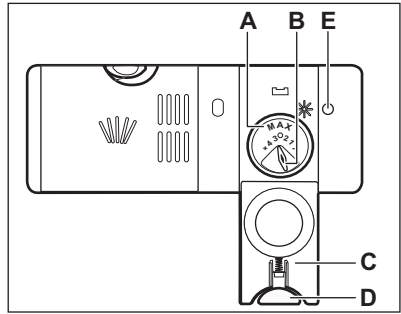
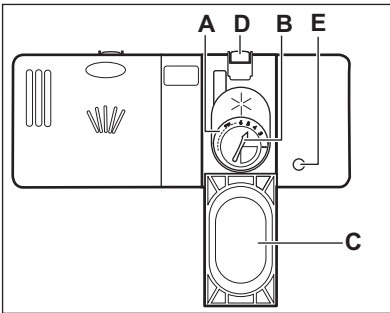

ОБЕРЕЖНО!

Застосуйте лише спеціальні ополіскувачі для посудомийних машин.

1. Натисніть кнопку розблокування (D), щоб відкрити кришку (C).
2. Залейте ополіскувач у дозатор (A), не перевищуючи позначки «макс.».
3. Якщо ополіскувач розлився, витріть його ганчіркою, що добре вбирає рідину. Це дасть змогу уникнути утворення надмірної піни.
4. Закрийте кришку. Переконайтеся, що кнопка розблокування стала на місце.



Наливайте ополіскувач у дозатор, коли індикатор (E) стане прозорим.



Ви можете повернути регулятор дозування (B) у положення між 1 (найменша кількість) і положенням 4 або 6 (набільша кількість).

8. ЩОДЕННЕ КОРИСТУВАННЯ

1. Відкрийте водопровідний кран.
2. Щоб увімкнути прилад, натисніть кнопку ввімкнення/вимкнення.

Переконайтесь, що пристрій перебуває в режимі вибору програм.

- Якщо світиться індикатор солі, насипте її в контейнер для солі.
3. Завантажте посуд у кошики.
 4. Додайте миючий засіб.
 5. Установіть і запустіть програму, що відповідає типу посуду та ступеню його забруднення.

8.1 Користування миючим засобом

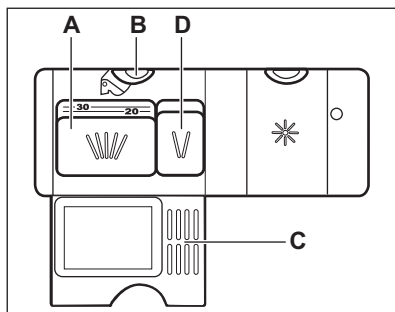
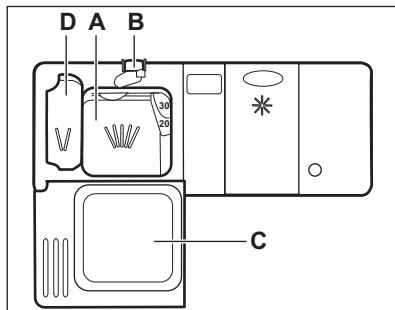

1. Натисніть кнопку розблокування (B), щоб відкрити кришку (C).
2. Помістіть порошкоподібний або таблетований миючий засіб у відділення (A).
3. Якщо програма включає фазу попереднього миття, помістіть невелику кількість миючого засобу у відділення (D).
4. Закрийте кришку. Переконайтеся, що кнопка розблокування стала на місце.

8.2 Використання комбінованих таблетованих миючих засобів

Якщо використовуються таблетовані засоби, що містять сіль і ополіскувач, можна не заповнювати контейнер для солі та дозатор ополіскувача.

1. Встановіть найнижчий рівень пом'якшувача води.
2. Встановіть найнижчий рівень дозування ополіскувача.

8.3 Встановлення і запуск програми

Запуск програми

1. Відкрийте водопровідний кран.
2. Щоб увімкнути прилад, натисніть кнопку ввімкнення/вимкнення. Переконайтеся, що прилад переведено в режим вибору програми.
3. Натискайте кнопку вибору програм знов і знов, доки не загориться індикатор потрібної програми.
4. Закрийте дверцята приладу, щоб запустити програму.

Відчинення дверцят під час роботи приладу

Якщо відкрити дверцята під час виконання програми, прилад зупиняється. Після закриття дверцят прилад поновить роботу програми з того моменту, коли її було перервано.

Скасування програми

Натисніть і утримуйте кнопку вибору програм, доки прилад не перейде в режим вибору програм. Перед тим як нова програма запуститься, переконайтеся, що в дозаторі є миючий засіб.

Завершення програми

Після завершення програми загоряється індикатор →I.

1. Вимкніть прилад, натиснувши кнопку ввімкнення/вимкнення.

9. ПОРАДИ І РЕКОМЕНДАЦІЇ

9.1 Загальна інформація

Поради щодо забезпечення оптимальних результатів чищення та сушіння при щоденному використанні та захист навколишнього середовища.

- Видаліть із посуду великі рештки їжі.
- Не потрібно попередньо ополіскувати посуд вручну. При потребі використовуйте програму попереднього миття (за наявності) або виберіть програму з фазою попереднього миття.
- Завжди використовуйте весь простір кошків.
- При завантаженні приладу упевніться, що вода з розпилювача зможе досягти всіх поверхонь посуду. Переконайтеся, що предмети не торкаються один одного й не перекриваються.
- Можна використовувати миючий засіб для посудомийних машин, ополіскувач і сіль окремо або застосувати багатофункціональний таблетований миючий засіб (наприклад, «3 в 1», «4 в 1», «Все в 1»). Дотримуйтеся вказаних на пакуванні інструкцій. Багатофункціональний таблетований миючий засіб зазвичай підходить для місцевостей із значенням жорсткості води до 21 °dH. У місцевостях, в яких це значення вище, потрібно також використовувати ополіскувач і сіль. Якщо ви застосовуєте багатофункціональні таблетовані миючі засоби, виберіть функцію Multitab (за наявності). Ця функція підвищує результати миття та сушіння при використанні багатофункціональних таблетованих миючих засобів.

2. Закрийте водопровідний кран.



Якщо ви не вимкнете прилад впродовж 5 хвилин, всі індикатори згаснуть. Це допомагає зменшити споживання енергії.

- Виберіть програму, що відповідає типу посуду й ступеню його забруднення. Програма ECO забезпечує найефективніше споживання води й електроенергії при митті посуду й столових приборів із середнім ступенем забруднення.

9.2 Використання солі, ополіскувача та миючого засобу

- Використовуйте сіль, ополіскувач і миючий засіб, призначені лише для посудомийних машин. Інші засоби можуть пошкодити прилад.
- Таблетований миючий засіб не розчинюється повністю, якщо використовуються короткі програми. Щоб запобігти утворенню залишків миючого засобу на столовому посуді, рекомендується використовувати таблетовані засоби для тривалих програм.
- Використовуйте мінімальну необхідну кількість миючого засобу. Див. інструкції на упаковці миючого засобу.

9.3 Що робити, якщо потрібно припинити використання комбінованого таблетованого миючого засобу

Перш ніж розпочинати використання миючого засобу, солі та ополіскувача окремо, виконайте наступну процедуру.

1. Установіть найвищий рівень пом'якшувача води.

2. Переконайтеся в тому, що контейнер для солі та дозатор ополіскувача заповнені.
3. Запустіть найкоротшу програму з фазою ополіскування. Не додавайте миючий засіб і не завантажуйте кошики.
4. Коли програму буде завершено, скоригуйте рівень пристрою для пом'якшення води з урахуванням жорсткості води у вашому регіоні.
5. Відрегулюйте дозування ополіскувача.

9.4 Завантаження посуду у кошики

- Прилад призначено лише для миття посуду, що підходить для посудомийних машин.
- Забороняється мити в посудомийній машині вироби з дерева, рогу, алюмінію, олова й міді.
- Забороняється класти в прилад речі, що вбирають вологу (губки, ганчірки).
- Видаліть із посуду великі рештки їжі.
- Пом'якшуйте залишки пригорілої їжі на посуді.
- Предмети, що мають заглиблення (напр., чашки, склянки та миски), ставте отвором донизу.
- Подбайте про те, щоб склянки не стикалися з іншими склянками.
- Маленькі предмети та столові прибори кладіть у кошик для столових приборів.
- Легкі предмети кладіть у верхній кошик. Подбайте про те, щоб предмети не рухалися.

- Перед запуском програми переконайтеся, що розпилювачі можуть вільно обертатися.

9.5 Перед запуском програми

Переконайтеся, що:

- Фільтри очищені та правильно встановлені.
- Кришка контейнера для солі щільно закрита.
- Розпилювачі не забиті.
- Наявні сіль і ополіскувач для посудомийних машин (якщо лише не використовуються комбіновані таблетовані миючі засоби).
- Посуд у кошиках розташований правильно.
- Програма відповідає типу завантаження та ступеню забруднення.
- Використовується правильна кількість миючого засобу.

9.6 Витягання посуду з кошиків

1. Дайте посуду охолонути, перш ніж виймати його з приладу. Гарячий посуд можна легко пошкодити.
2. Вийміть посуд спершу з нижнього, а потім з верхнього кошика



Після завершення програми по боках і на дверцятах приладу може залишатися вода.

10. ДОГЛЯД ТА ЧИСТКА



ПОПЕРЕДЖЕННЯ!

Перш ніж виконувати технічне обслуговування, вимкніть прилад і витягніть вилку з розетки.



Брудні фільтри і забиті розпилювачі понижують результати миття. Регулярно перевіряйте їх і чистьте за необхідності.

10.1 Чищення фільтрів

Фільтрувальна система складається з трьох частин.

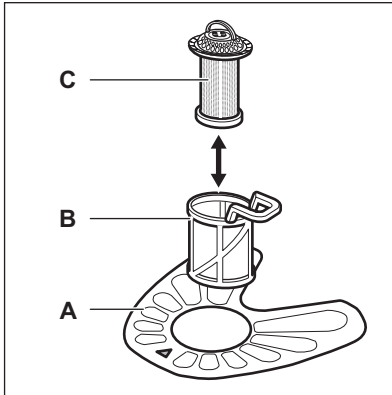

1. Поверніть фільтр (B) проти годинникової стрілки та зніміть його.

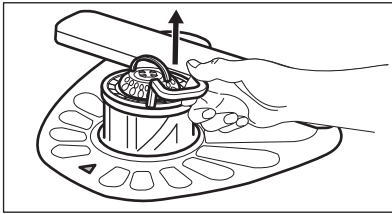
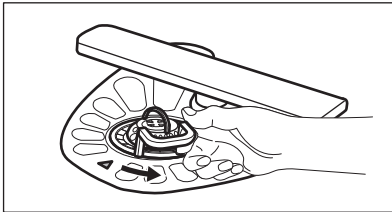

2. Вийміть фільтр (C) із фільтра (B).
3. Вийміть плоский фільтр (A).

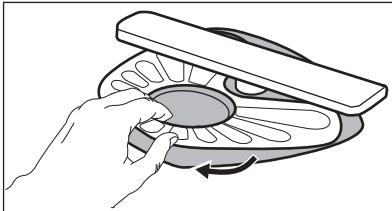

4. Промийте фільтри.

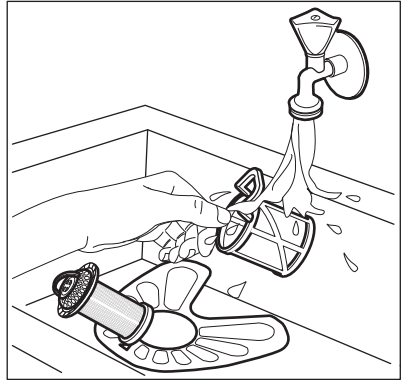

5. Переконайтеся, що всередині відстійника або на його краях немає залишків їжі або забруднення.
6. Поставте назад плоский фільтр (A). Переконайтеся, що він розташований належним чином під 2 напрямними.

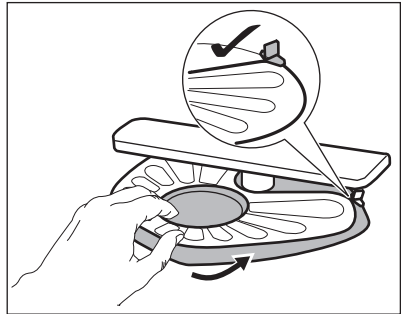

7. Знову зберіть фільтри (B) та (C).
8. Встановіть фільтр (B) у плоский фільтр (A). Поверніть за годинниковою стрілкою до фіксації.

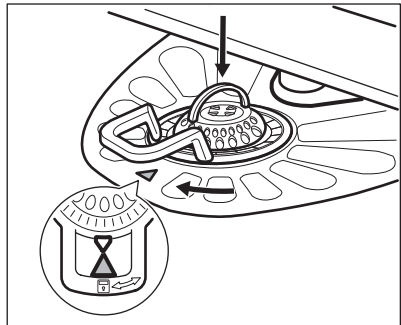

**ОБЕРЕЖНО!**

Неправильне встановлення фільтрів може призвести до незадовільних результатів миття й пошкодження приладу.

10.2 Чищення розпилювачів

Не знімайте розпилювачі. Якщо отвори розпилювачів забилися, видаліть рештки бруду за допомогою загостреного предмета.

10.3 Чищення зовнішніх поверхонь

- Очищуйте прилад м'якою вологою тканиною.

- Застосовуйте лише нейтральні миючі засоби.
- Не застосовуйте абразивні продукти, абразивні серветки чи розчинники.

10.4 Чищення всередині

- М'якою вологою ганчіркою обережно почистіть прилад і гумову прокладку дверцят.
- Якщо регулярно використовуються короткотривалі програми, всередині приладу можуть залишатися відкладення жиру та накип. Щоб уникнути цього, рекомендується принаймні двічі на місяць виконувати довготривалі програми.

11. УСУНЕННЯ ПРОБЛЕМ

Якщо прилад не запускається або припинив працювати, перш ніж звернутися до авторизованого сервісного центру, перевірте, чи можна усунути проблему самостійно за допомогою інформації, наведеної в таблиці.

У разі деяких проблем індикатор завершення програми періодично блимає, що вказує на поломку.

Проблема і код попередження	Можливе рішення
Прилад не вмикається.	<ul style="list-style-type: none"> • Переконайтесь у тому, що вилку вставлено в розетку. • Переконайтесь, що всі запобіжники справні.
Програма не запускається.	<ul style="list-style-type: none"> • Переконайтесь у тому, що дверцята приладу зачинені. • Розпочалося заряджання смоли в пристрої для пом'якшення води. Ця процедура триває приблизно 5 хвилин.

Проблема і код попередження	Можливе рішення
<p>Прилад не заповнюється водою.</p> <ul style="list-style-type: none"> Індикатор завершення програми періодично блимає по 1 разу. Періодично лунає 1 звуковий сигнал. 	<ul style="list-style-type: none"> Переконайтесь у тому, що водопровідний кран відкрито. Переконайтесь у тому, що вода подається під достатнім тиском. Щоб отримати цю інформацію, зверніться до місцевої організації водопостачання. Переконайтесь у тому, що водопровідний кран не засмічено. Переконайтесь, що фільтр у шлангу подачі води не засмічений. Переконайтесь у тому, що шланг подачі води не перетиснуто та не перегнуто.
<p>Вода не зливається із пристрою.</p> <ul style="list-style-type: none"> Індикатор завершення періодично блимає по 2 рази. Періодично лунає 2 звукових сигнали. 	<ul style="list-style-type: none"> Переконайтесь у тому, що зливний отвір не засмічено. Переконайтесь у тому, що зливний шланг не перетиснуто й не перегнуто.
<p>Працює пристрій, який запобігає переливанню води.</p> <ul style="list-style-type: none"> Індикатор завершення періодично блимає по 3 рази. Періодично лунає 3 звукові сигнали. 	<ul style="list-style-type: none"> Закрийте водопровідний кран і зверніться до уповноваженого сервісного центру.

Після перевірки вимкніть і увімкніть прилад. Якщо проблема виникає знову, зверніться до уповноваженого сервісного центру.

Якщо з'являються інші коди помилок, зверніться до уповноваженого сервісного центру.

12. ТЕХНІЧНІ ІНФОРМАЦІЯ

Габарити	Ширина/висота/глибина (мм)	446 / 818-898 / 550
Підключення до електромережі ¹⁾	Напруга (В)	220-240
	Частота (Гц)	50
Тиск у мережі водопостачання	Мін/макс бар (МПа)	0.5 (0.05) / 8 (0.8)
Водопостачання	Холодна або гаряча вода ²⁾	макс. 60°C
Ємність	Кількість комплектів посуду	9
Споживання енергії	Режим залиш. увімк. (Вт)	0.50

Споживання енергії	Режим «Вимк» (Вт)	0,50
--------------------	-------------------	------

- 1) Див. таблицьку з технічними даними, щоб дізнатися про інші значення.
- 2) Якщо гаряча вода нагрівається за допомогою альтернативних джерел енергії (наприклад, сонячних батарей або вітроелектростанцій), то використовуйте гарячу воду, щоб зменшити споживання електроенергії.

13. ОХОРОНА ДОВКІЛЛЯ

Здавайте на повторну переробку матеріали, позначені відповідним

символом . Викидайте упаковку у відповідні контейнери для вторинної сировини. Допоможіть захистити навколишнє середовище та здоров'я інших людей і забезпечити вторинну переробку електричних і електронних приладів. Не викидайте прилади,

позначені відповідним символом , разом з іншим домашнім сміттям.

Поверніть продукт до заводу із вторинної переробки у вашій місцевості або зверніться до місцевих муніципальних органів влади.

www.electrolux.com/shop



156976570-A-022014

