

Jet Bot

Руководство пользователя

Серия VR30T80****



- Если вам понадобится полное руководство, просканируйте QR-код или посетите сайт <https://www.samsung.com>
- Перед использованием устройства внимательно прочтите данную инструкцию.
- Устройство предназначено для эксплуатации в помещении.



SAMSUNG



• Для нормального пользования функциями Jet Bot необходимо соединение с приложением SmartThings.

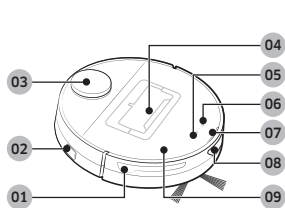

Сверху

- 01 Датчик препятствий
- 02 Кнопка питания
- 03 Датчик LiDAR
- 04 Пылесборник
- 05 Кнопка запуска / остановки
- 06 Кнопка стыковки со станцией (подзарядки)
- 07 Индикатор состояния
- 08 Окно датчика стыковки со станцией
- 09 Верхняя крышка

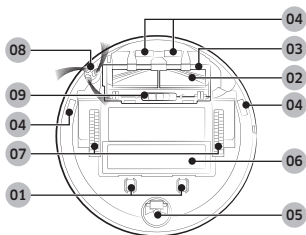

Снизу

- 01 Контакт для зарядки
- 02 Щетка
- 03 Крышка щетки
- 04 Датчик края горизонтальной поверхности
- 05 Ролик
- 06 Крышка аккумуляторного отсека
- 07 Ведущее колесо
- 08 Турбощетка
- 09 Фиксатор крышки щетки

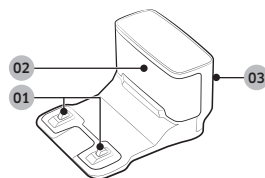

Док-станция

- 01 Разъем для зарядки
- 02 Передатчик сигнала подзарядки
- 03 Паз кабеля питания



Принадлежности могут различаться в зависимости от модели.

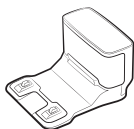

Док-станция

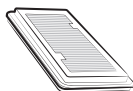

Входной фильтр двигателя:
2 шт.
(в изделии: 1 шт., запасной:
1 шт.)



Турбощетка: 2 шт.
(в изделии: 1 шт., запасная:
1 шт.)



Зарядное устройство /
кабель питания

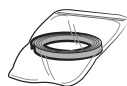

Маркеры границ



Руководство пользователя

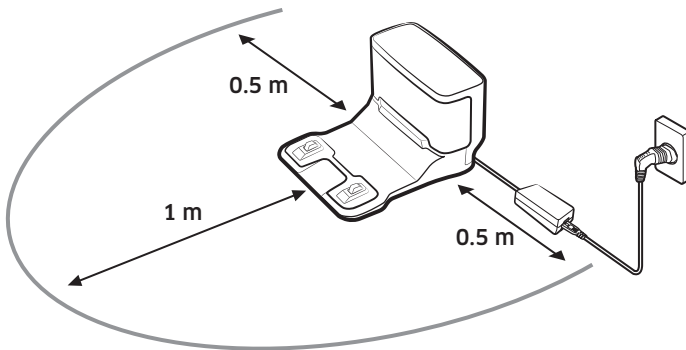
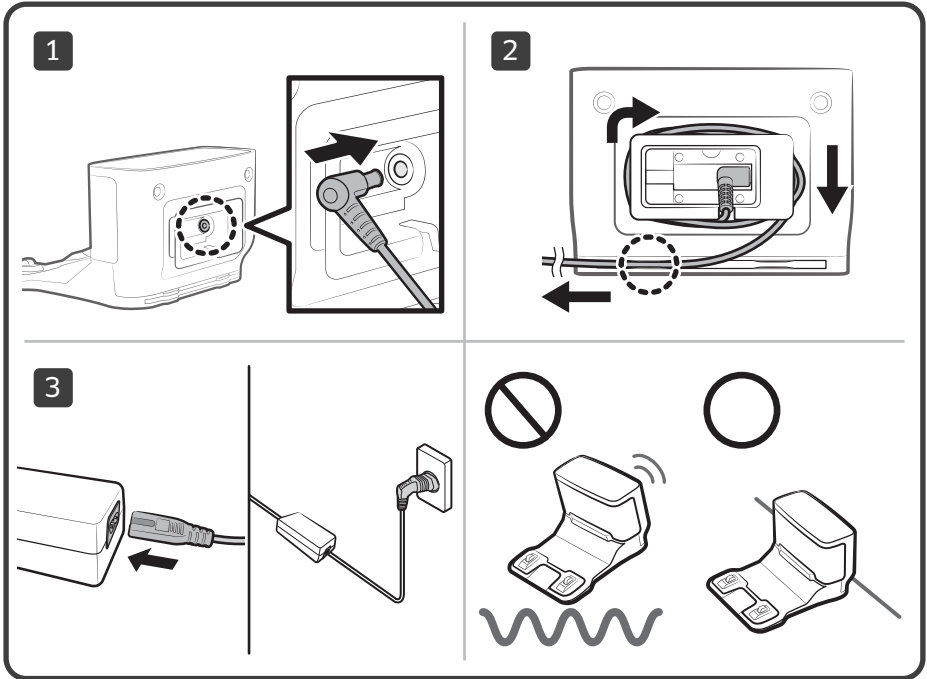

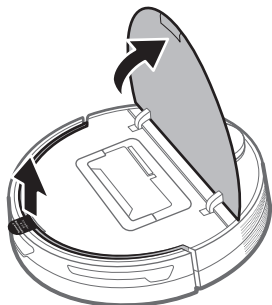
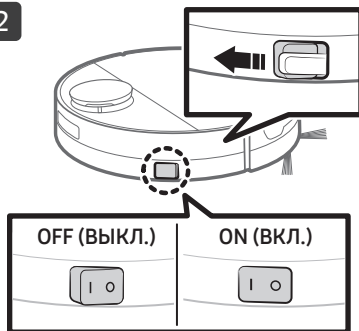
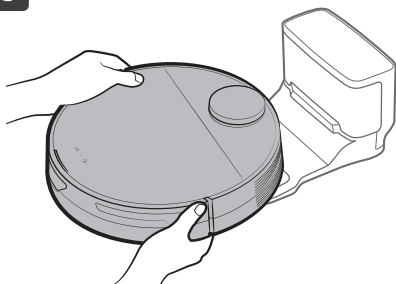
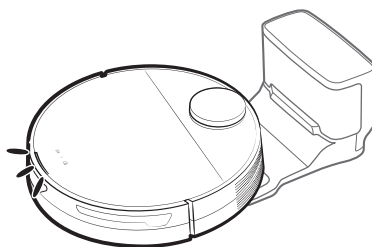
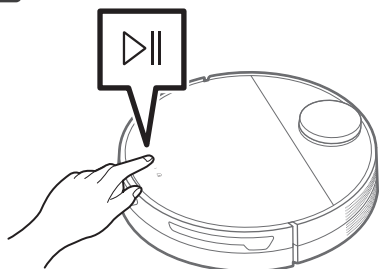
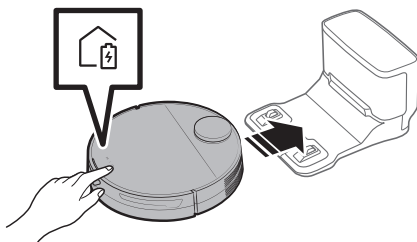
**B-1****1****2****3****4****B-2****1****2**



C

C-1

1

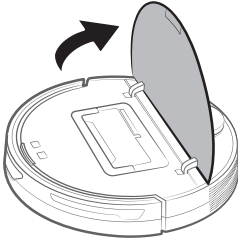

2

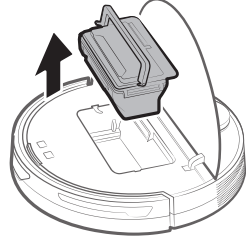

3

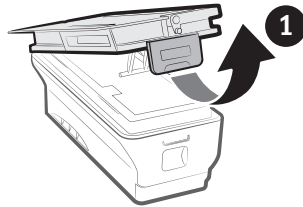

4

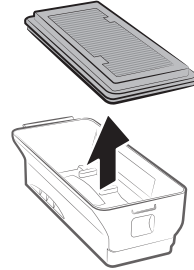

5

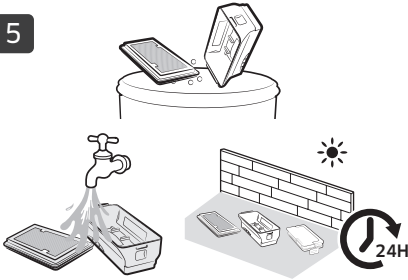

6

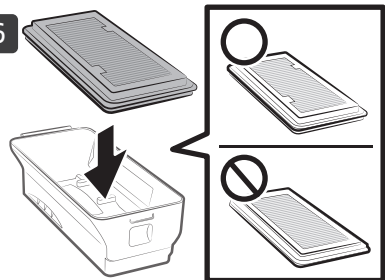

7

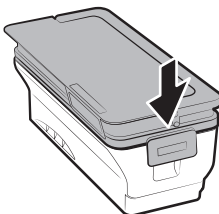

8

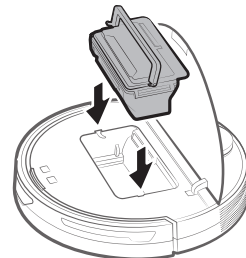



C-2

1

2

3

4

C-3

(o)

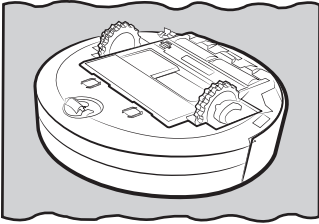

 C-4

1 

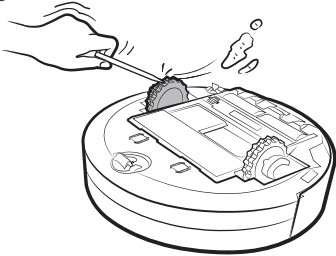
2 

 C-5

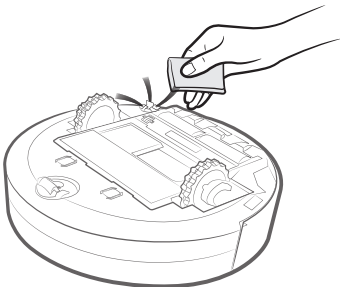

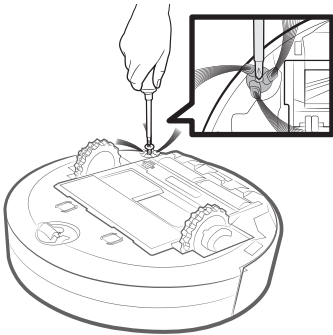

Эксплуатация и обслуживание

А. Установка

ПРИМЕЧАНИЕ

- Расположите док-станцию в месте с ровным полом, строго перпендикулярным стене.
- Если кабель зарядного устройства слишком длинный для данного помещения, намотайте его на кабельную стойку, а затем вставьте в фиксирующий паз на задней панели док-станции.

В. Пользование пылесосом Jet Bot

В-1 Зарядка пылесоса Jet Bot



Зарядка

- Откройте верхнюю крышку Jet Bot и извлеките белую прокладку.
- Снимите желтую прокладку, прикрепленную к кнопке питания сбоку на Jet Bot, и нажмите ее, чтобы включить пылесос.
- Чтобы начать зарядку, установите Jet Bot на док-станцию вручную.
 - Убедитесь, что контакты для зарядки пылесоса Jet Bot и док-станции совместились.
- Проверьте уровень заряда.
 - Когда начинается зарядка, загорается индикатор состояния Jet Bot (красный, оранжевый или желтый в зависимости от уровня заряда), после чего он постепенно заполняется и становится зеленым, когда подзарядка завершена.

Нахождение на станции (подзарядка)

- Во время уборки Jet Bot можно отправить на док-станцию для подзарядки.
 - Для включения функции подзарядки нажмите кнопку [] на Jet Bot или воспользуйтесь приложением SmartThings.

В-2 Начало уборки

- Нажмите кнопку [] на Jet Bot, чтобы начать уборку в автоматическом режиме.
- Нажмите кнопку [] на Jet Bot, чтобы остановить уборку.
 - При нажатии на кнопку [] Jet Bot вернется на док-станцию и начнет заряжаться.

С. Чистка пылесоса Jet Bot

Перед техническим обслуживанием выключите кнопку питания сбоку на пылесосе.

С-1 Опорожнение и очистка пылесборника

- Удалите пыль с фильтра и пылесборника, промойте их водой и полностью высушите в тени.

С-2 Очистка щетки

С-3 Очистка окна датчика

- Протрите окно датчика мягкой тканью.

С-4 Очистка ведущего колеса

С-5 Очистка турбощетки

- Заверните турбощетку в обработанную горячим паром ткань на 10 секунд, после чего вытрите турбощетку.



- Более подробную информацию относительно использования и методов очистки см. по ссылке через QR-код.

Меры предосторожности

- Перед началом эксплуатации устройства внимательно прочитайте данное руководство и сохраните его для будущего использования.
- Поскольку данная инструкция по эксплуатации охватывает разные модели, технические характеристики приобретенного пылесоса могут незначительно отличаться от приведенных в данном руководстве характеристик.

Предостерегающие / предупреждающие символы

ПРЕДУПРЕЖДЕНИЕ

Указывает на опасность смерти или серьезной травмы.

ВНИМАНИЕ

Риск травмы или повреждения имущества.

Другие используемые символы

ПРИМЕЧАНИЕ

Указывает на то, что текст содержит важную дополнительную информацию.

Несоблюдение данных требований может привести к повреждению внутренних элементов пылесоса и аннулированию гарантии.

Общие рекомендации

- Не допускайте использования пылесоса в качестве игрушки. Если устройство используется ребенком или дети находятся поблизости него, не оставляйте их без присмотра.
- Используйте устройство только таким образом, как описано в данном руководстве.
- Не используйте пылесос Jet Bot или док-станцию при наличии каких-либо повреждений.
- Если пылесос не работает должным образом, падал, поврежден, находился некоторое время на улице или в воде, доставьте его в центр поддержки покупателей.
- Не прикасайтесь к док-станции или пылесосу Jet Bot влажными руками.
- Используйте пылесос только в помещении и только на сухой поверхности.
- Люди с ограниченными физическими, сенсорными или умственными способностями (включая детей) и лица, не имеющие достаточного опыта или знаний, не должны пользоваться данным устройством, если их действия не контролируются или если они предварительно не проинструктированы лицом, отвечающим за их безопасность. Не позволяйте детям заниматься очисткой или обслуживанием пылесоса без присмотра взрослых.
- Уберите шнуры других приборов, чтобы они не находились в зоне для уборки.
- Не используйте пылесос в помещении, в котором спит младенец или ребенок.
- Не используйте пылесос в помещениях, где на полу есть зажженные свечи или хрупкие предметы.
- Не используйте пылесос в помещениях, где на мебели, в которую пылесос может случайно врезаться, есть зажженные свечи.
- Не позволяйте детям сидеть на пылесосе.
- Не используйте пылесос на влажной поверхности.
- В случае повреждения кабеля питания он должен быть заменен производителем, сотрудником сервисного центра или другим квалифицированным специалистом во избежание опасных ситуаций.

Меры предосторожности

Док-станция

- Не вносите изменения в конструкцию поляризованной вилки для подключения к неполяризованной розетке или неполяризованному удлинителю.
- Не используйте устройство на улице или на влажной поверхности.
- Отключайте док-станцию от розетки, когда она не используется, а также перед обслуживанием устройства.
- Для подзарядки используйте только док-станцию, предоставленную производителем.
- Не используйте поврежденные кабель питания или вилку, а также незакрепленные сетевые розетки.
- Не тяните за кабель питания, не используйте его для переноски устройства, не зажимайте кабель дверью, не натягивайте его вокруг острых краев или углов. Не располагайте кабель питания вблизи от нагретых поверхностей.
- Не используйте удлинители и розетки с недостаточной предельно допустимой нагрузкой по току.
- При отключении от розетки не тяните за кабель питания. Чтобы отключить устройство от розетки, возьмитесь за вилку, а не за кабель.
- Не разбирайте аккумуляторы и не сжигайте их, поскольку воздействие высокой температуры может привести к взрыву аккумуляторов.
- Не пытайтесь самостоятельно открыть док-станцию. Ремонт должен осуществляться только квалифицированными специалистами центра поддержки покупателей.
- Не подвергайте док-станцию воздействию высокой температуры или влажности и не допускайте ее контакта с водой.
- Не заряжайте с помощью док-станции аккумуляторы, которые не поддерживают подзарядку.

Jet Bot

- Не собирайте при помощи пылесоса твердые или острые предметы, например стекло, гвозди, винты, монеты и т. д.
- Не используйте пылесос без фильтра. Ввиду риска случайного включения пылесоса не помещайте пальцы или какие-либо предметы в отсек вентилятора во время обслуживания.
- Не вставляйте в отверстия посторонние предметы. Не используйте пылесос, если его отверстия заблокированы, не допускайте попадания в отверстия пыли, ворса, волос и других предметов, которые могут препятствовать потоку воздуха.
- Не собирайте пылесосом токсичные материалы (хлорный отбеливатель, аммиак, очиститель канализационных труб и т. д.)
- Не собирайте с помощью пылесоса горящие и дымящиеся предметы, например сигареты, спички или горячий пепел.
- Не собирайте при помощи пылесоса легковоспламеняющиеся или горючие вещества, например бензин, а также не используйте пылесос в местах их возможного присутствия.
- Также запрещается использовать устройство:
 - в местах, где на полу стоят свечи или настольные лампы;
 - в местах, где есть источники огня без присмотра (огонь или тлеющие угли);
 - в местах, где находится спирт, растворитель, пепельницы с зажженными сигаретами и т. д.
- Запрещается использовать Jet Bot в закрытых помещениях с высокой концентрацией в воздухе паров масляной краски, растворителя, жидкости для уничтожения насекомых, легковоспламеняющейся пыли или других взрывчатых или токсичных паров.

Меры предосторожности

- При интенсивном использовании и под воздействием экстремальных температурных условий в аккумуляторах могут возникать утечки. При попадании аккумуляторной жидкости на кожу как можно быстрее смойте ее водой. При попадании жидкости в глаза немедленно промойте их чистой водой в течение минимум 10 минут. Обратитесь к врачу.

Электропитание

ПРЕДУПРЕЖДЕНИЕ

- Во избежание возгорания или поражения током придерживайтесь приведенных ниже правил использования.
 - Не допускайте повреждения кабеля питания.
 - Не тяните за кабель питания и не прикасайтесь к вилке кабеля питания мокрыми руками.
 - Подключайте устройство исключительно к источнику питания, напряжение которого совпадает с номинальным напряжением зарядного устройства. Не подсоединяйте устройство ко многоразъемной розетке, к которой одновременно подключено несколько устройств. (Не оставляйте кабель питания на полу.)
 - Не используйте поврежденные кабель питания или вилку, а также плохо закрепленные сетевые розетки.
- Удаляйте посторонние частицы или пыль с контактов вилки питания.
 - В противном случае возможно возникновение неисправности или поражение током.

Перед использованием

ПРЕДУПРЕЖДЕНИЕ

- Не используйте пылесос Jet Bot вблизи нагревателей или горючих материалов.
 - Не используйте пылесос Jet Bot вблизи огня или пламени, например, от переносных обогревателей, свечей, настольных ламп, каминов и т. д., либо в местах, где есть горючие материалы, такие как бензин, спирт, растворитель и т. д.
- Убедитесь, что в помещении для уборки нет опасных предметов, чтобы предотвратить столкновение с ними пылесоса Jet Bot и отключение электронагревателей или вентиляторов.
 - Возможно повреждение пылесоса Jet Bot или появление неисправностей.
- Пылесос Jet Bot предназначен для эксплуатации исключительно в домашних условиях, поэтому его не следует использовать в таких помещениях, как чердаки, подвалы, склады, промышленные помещения, отдельные помещения за пределами основного здания, помещения с высокой влажностью (например, ванны и душевые комнаты), а также на таких поверхностях, как столы или полки.
 - Возможно повреждение пылесоса Jet Bot или появление неисправностей.
- Установите маркеры границ в местах, где пылесос Jet Bot может упасть, например возле лестниц или поручней, чтобы избежать повреждения устройства и нанесения травм.
 - Поддерживайте датчики края горизонтальной поверхности в чистоте.
- Не допускайте, чтобы Jet Bot собирал какие-либо жидкости (воду, напитки, грязь и т. п.) или контактировал с ними.
 - Это может привести к загрязнению помещения вследствие контакта колес с жидкостью, а также сильному повреждению пылесоса Jet Bot.

Меры предосторожности

- Не допускайте попадания жидкости на док-станцию.
 - В противном случае возможно возгорание или поражение пользователя током.
- Используйте док-станцию исключительно по прямому назначению.
 - В противном случае возможно возгорание или серьезное повреждение док-станции.
- Из соображений безопасности следует регулярно очищать окно датчика края горизонтальной поверхности.
- Поскольку данная беспроводная установка может создавать радиопомехи, она не может использоваться для обеспечения услуг, связанных с безопасностью человека.

ВНИМАНИЕ

- Перед использованием вставьте в Jet Bot пылесборник.
- Не оставляйте кабель питания на полу после установки док-станции, поскольку он может препятствовать перемещению Jet Bot.
- Чтобы убрать весь дом, откройте все комнаты и с помощью приложения SmartThings установите для пылесоса запретные зоны или прикрепите маркеры границ в местах, где Jet Bot может получить повреждения, в частности у входной двери, веранды, ванной или лестницы.
- Следуйте приведенным далее рекомендациям для надлежащей автоматической подзарядки.
 - Питание док-станции должно быть всегда включено.
 - Устанавливайте док-станцию там, где Jet Bot сможет легко ее найти.
 - Перед док-станцией не должно быть посторонних предметов.
- Не используйте Jet Bot для чистки пола с черной поверхностью.
 - В таком случае работа пылесоса Jet Bot может быть нарушена.
- Не размещайте какие-либо предметы на расстоянии до 0,5 м с обеих сторон док-станции и до 1 м перед ней.
- Убедитесь в отсутствии повреждений или каких-либо загрязнений на контактах док-станции.
- При наличии углублений, в которых пылесос Jet Bot может застрять, с помощью приложения SmartThings определите для них запретные зоны или установите маркеры границ.
- Не устанавливайте док-станцию на полу с темной поверхностью.
 - Это может препятствовать подзарядке.
- Перед выполнением уборки удалите все предметы, которые могут препятствовать движению Jet Bot (например, детские качели или горки, находящиеся в помещении).

Меры предосторожности

- Не используйте пылесос Jet Bot в местах, которые уже его поворотного радиуса (0,5 м или меньше).
- Прежде чем использовать Jet Bot, уберите предметы, которые могут разбиться, например стекло, рамки, зеркала и фарфоровые изделия, чтобы обеспечить беспрепятственную работу пылесоса.
- Если щетка или крышка щетки установлены неправильно, на полу могут появиться царапины или пылесос может не работать.
- При переноске пылесоса удерживайте его обеими руками.
- Не устанавливайте док-станцию в местах, где часто ходят люди, например у входа или в узком проходе.
 - Люди могут споткнуться и травмироваться или повредить устройство.
- Старайтесь не задевать док-станцию.
- Не переносите пылесос Jet Bot, держась за ведущие колеса.
- Не кладите сверху пылесоса Jet Bot какие-либо предметы, поскольку это может привести к неисправности датчика LiDAR или самого пылесоса.
- Во время уборки пылесосом Jet Bot незамедлительно удаляйте крупные фрагменты бумаги и пластиковые пакеты, поскольку они могут препятствовать потоку воздуха.
- Запрещается лежать на полу во время работы Jet Bot.
 - Ваши волосы могут попасть в щетку, что приведет к травме.
- Не позволяйте детям играть с Jet Bot.
- Следите за тем, чтобы волосы, пальцы и одежда не попали в щетку или ведущие колеса.
- Не позволяйте детям садиться на Jet Bot и не кладите на него какие-либо предметы.
- Обеспечьте не менее 3 см пространства у внутреннего порога на входе в помещение. Иначе робот-пылесос может переехать его и попасть на улицу.

Эксплуатация

ПРЕДУПРЕЖДЕНИЕ

- Если при работе пылесоса Jet Bot слышен необычный звук, из него выделяется запах или дым, немедленно выключите его и обратитесь в сервисный центр.

ВНИМАНИЕ

- Использование пылесоса Jet Bot для чистки толстых ковров может привести к повреждению как пылесоса, так и ковра.
 - Jet Bot не может передвигаться по коврам с ворсом длиной более 2 см.
- Не используйте Jet Bot для очистки поверхности столов или других поверхностей на возвышении.
 - В противном случае возможно повреждение устройства вследствие падения.
- При работе пылесос Jet Bot может удариться о ножки стульев и столов, поэтому для ускорения и повышения эффективности его работы следует убрать такие предметы.
- Не поднимайте и не переносите пылесос Jet Bot во время уборки.

Чистка и обслуживание

ПРЕДУПРЕЖДЕНИЕ

- Для замены поврежденного кабеля питания следует обратиться в сервисный центр, где замену произведет квалифицированный специалист.
 - В противном случае возможно возгорание или поражение пользователя током.
- Для замены аккумулятора следует обратиться за консультацией в сервисный центр компании SAMSUNG Electronics.
 - Использование аккумуляторов от других устройств может привести к неисправности пылесоса.
- Будьте осторожны, чтобы ваши пальцы не попали во вращающийся датчик LiDAR. Это может привести к травме.

Меры предосторожности

ВНИМАНИЕ

- Во избежание повреждения пылесоса Jet Bot соблюдайте следующие меры предосторожности.
 - При очистке не распыляйте воду непосредственно на Jet Bot, а также не используйте для чистки легковоспламеняющиеся жидкости, такие как бензол, растворитель или спирт.
- Не разбирайте и не пытайтесь ремонтировать Jet Bot самостоятельно. Данные операции должны выполняться только квалифицированным специалистом.
- Всегда поддерживайте окна датчика препятствий и датчика края горизонтальной поверхности чистыми.
 - Накопление на них каких-либо частиц может привести к неисправности датчиков.
- Не храните пылесос Jet Bot в автомобиле.
- Следите, чтобы на датчик LiDAR не попадал прямой свет, в частности солнечный, инфракрасный и т. д.
 - Прямой свет может повлиять на работу датчика LiDAR.
- Перенося Jet Bot, будьте осторожны, чтобы не уронить его.
 - Падение может повлиять на работу или эффективность датчика LiDAR.
- Не смотрите на передающую часть (лазер) вращающегося датчика LiDAR горизонтально.
- Не вставляйте во вращающийся датчик LiDAR инструменты или предметы, например палочки для еды. Это может привести к неправильной работе или поломке датчика LiDAR.
- Перед включением пылесоса уберите с пола предметы высотой менее 9 см, которые легко можно сдвинуть с места, так как они могут замедлить передвижение Jet Bot или застрять в его турбощетке либо ведущих колесах. (Jet Bot способен обнаружить неподвижные предметы, коснувшись их бампером, и объехать их.)
- Если на полу будет разлито масло, например растительное, Jet Bot может остановиться, поскольку пол будет скользким. Перед использованием Jet Bot жирные поверхности необходимо очистить.

Примечания и предупреждения

Установка

ПРИМЕЧАНИЕ

- Если уборка выполняется на деревянном полу, док-станцию лучше устанавливать вдоль текстуры пола.
- Если кнопка питания выключена, Jet Bot не будет заряжаться даже при нахождении на док-станции.
- Док-станция должна быть всегда включена.
 - При отсутствии питания док-станции Jet Bot не сможет определить ее место расположения для автоматической подзарядки.
 - Если Jet Bot не будет находиться на док-станции, его аккумулятор будет постепенно разряжаться.
- Не устанавливайте маркеры границ в форме (----).
 - Jet Bot может их не обнаружить и пересечь.

Зарядка

ПРИМЕЧАНИЕ

- Если по время подзарядки аккумулятор перегревается, процесс может затянуться.
- Если функция автоматической зарядки не работает, выполните следующие действия.
 - Выключите и включите переключатель питания (сбоку на пылесосе Jet Bot).
 - Отключите и снова подключите кабель питания док-станции.
 - Отключите док-станцию от источника питания, проверьте, нет ли на контактах для зарядки посторонних частиц, и протрите контакты пылесоса Jet Bot и док-станции сухой тряпкой.
 - Убедитесь, что возле док-станции нет препятствий, например объектов с зеркальной поверхностью, стульев и т. д.
- Если Jet Bot не будет находиться на док-станции, его аккумулятор будет постепенно разряжаться.

- Пылесос Jet Bot рекомендуется оставлять на док-станции для подзарядки. (Выключите кнопку питания и отсоедините кабель док-станции от розетки, если планируете надолго уехать из дома, например в командировку, отпуск и т. д.)

Использование

ПРИМЕЧАНИЕ

- Во время уборки Jet Bot может застрять на порогах входных дверей, веранд и т. д.
 - Для продолжения уборки выключите кнопку питания, перенесите Jet Bot в место, где он сможет двигаться свободно, а затем включите его.
- На темных участках Jet Bot может не распознавать предметы.
 - Перед использованием пылесоса уберите с пола все препятствия.
- Jet Bot не может в полной мере убрать в труднодоступных для него местах, например, в небольших пространствах между углами, диванами или стенами и т. д.
 - Для их регулярной уборки используйте другие средства.
- Пылесос Jet Bot не может всасывать комочки грязи, поэтому после уборки они могут остаться на полу.
 - Для их регулярной уборки используйте другие средства.
- Для нормальной перезагрузки после выключения Jet Bot подождите некоторое время, а затем включите его.

Примечания и предупреждения

Чистка и обслуживание

ПРИМЕЧАНИЕ

- Если вы промыли пылесборник и фильтр водой
 - Пылесборник: вытрите насухо.
 - Фильтр: перед использованием полностью высушите фильтр в тени.

ВНИМАНИЕ

- При извлечении и установке фильтра соблюдайте осторожность, чтобы пальцы не застряли во входном отверстии пылесборника.
- Во избежание засорения посторонними частицами не допускайте попадания в Jet Bot зубочисток, ватных палочек и т. д.
- Если щетку сложно очистить от посторонних частиц, обратитесь в авторизованный сервисный центр SAMSUNG.
- Поскольку щетка во время уборки удаляет грязь, такие посторонние частицы, как тонкие и длинные нитки, длинные волосы и т. д., могут застрять в ней. Для обеспечения оптимальных результатов уборки регулярно проверяйте состояние щетки и очищайте ее.
- Выключайте Jet Bot перед очисткой или техническим обслуживанием.
- Если после технического обслуживания щетка или крышка щетки будут установлены неправильно, на полу могут появиться царапины или пылесос может не работать. Поэтому устанавливайте их правильно в соответствии с указаниями.

Использование аккумулятора

ПРИМЕЧАНИЕ

- При покупке аккумулятора проверьте наличие на нем логотипа SAMSUNG (**SAMSUNG**) и название модели, после чего обратитесь в сервисный центр.
- Этот аккумулятор предназначен специально для пылесоса SAMSUNG Electronics Jet Bot. Не используйте его с другими устройствами или для других целей.
- Не разбирайте и не вносите изменения в аккумулятор.
- Не бросайте аккумулятор в огонь и не нагревайте его.
- Не допускайте прикосновения металлических предметов к контактам (+) и (-).
- Храните аккумулятор в помещении (при температуре 0–40 °C).
- Если аккумулятор неисправен, не разбирайте его самостоятельно. Обратитесь в ближайший сервисный центр SAMSUNG.
- Поскольку аккумулятор используется в течение длительного времени, время его зарядки и эксплуатации снижается. В этом случае обратитесь в сервисный центр и замените его на новый.
- Не разбирайте аккумулятор самостоятельно и убедитесь, что контакты (+) и (-) не замыкаются.
- В случае утечки электролита из аккумулятора убедитесь, что он не попадет на кожу и в глаза.

Приложение SmartThings

Приложение SmartThings совместимо только с моделями, которые поддерживают функцию Wi-Fi. Если у вас нет маршрутизатора Wi-Fi, вы не сможете воспользоваться приложением SmartThings.

Загрузка приложения SmartThings

- Загружайте и устанавливайте приложение SmartThings в онлайн-магазинах (Google Play Store, Apple App Store или SAMSUNG Galaxy Store). Для поиска приложения используйте ключевое слово «SmartThings».

ПРИМЕЧАНИЕ

- Приложение SmartThings несовместимо с некоторыми планшетами и мобильными устройствами.
 - Рекомендуется использовать устройства под управлением Android 7.0 и выше (с не менее чем 2 Гб оперативной памяти).
 - Если функция «Smart View» на телефоне Galaxy не поддерживается, вы не сможете загрузить приложение SmartThings.
- Некоторые iPad и отдельные мобильные устройства могут не поддерживаться.
 - Поддерживается iOS 12.0 или более поздней версии / iPhone 6S или более поздней версии.
- Посетите страницу Play Store или App Store, чтобы узнать, совместимо ли ваше мобильное устройство с приложением SmartThings.
- Поддерживаемые функции могут быть изменены без предварительного уведомления.
- Действие политики обновления приложения в рамках существующей версии ОС для SmartThings и функций, которые поддерживает приложение, может быть приостановлено в связи с проблемами с использованием или безопасностью.

Настройка учетной записи SAMSUNG

- Прежде чем пользоваться приложением SmartThings, необходимо войти в учетную запись SAMSUNG.
- Чтобы настроить учетную запись SAMSUNG, следуйте инструкциям в приложении SmartThings.

- Если у вас есть смартфон SAMSUNG, вы можете добавить учетную запись SAMSUNG в настройках смартфона. Тогда вход в учетную запись SAMSUNG будет выполняться автоматически, и вы сможете пользоваться приложением SmartThings.

Регистрация устройства в приложении SmartThings

- 1 Подключите смартфон к беспроводному маршрутизатору.
 - Если смартфон не подключен, включите Wi-Fi в меню настроек и выберите беспроводной маршрутизатор, с которым нужно установить соединение.
 - Настройте смартфон, чтобы он использовал только Wi-Fi, и подключите устройство.
- 2 Запустите приложение SmartThings на смартфоне.
- 3 Если появится всплывающее окно с сообщением о том, что найдено новое устройство, нажмите ДОБАВИТЬ (ADD NOW).
 - Если всплывающее окно не появляется, добавьте устройство, выбрав категорию «Бытовая техника» (Home appliances) → «Робот-пылесос» (Robot cleaner) и подключите Jet Bot.
 - Если отсканировать QR-код SmartThings на Jet Bot, подключиться к пылесосу можно гораздо легче.
- 4 [Android] Устройство подключится автоматически.
 - [iOS] Откройте Настройки и выберите [vacuum]_ЕЗ0AJT** в списке Wi-Fi.
- 5 Пройдите аутентификацию, когда появятся соответствующие указания.
- 6 [Android] Устройство подключится к беспроводному маршрутизатору автоматически.
 - [iOS] Откройте настройки и выберите беспроводной маршрутизатор в списке Wi-Fi.
- 7 После завершения регистрации устройства в приложении добавляется карта Jet Bot.

Приложение SmartThings

Функции приложения SmartThings

Классификация	Функции	Объяснение
Отслеживание	Отчет об уборке	<ul style="list-style-type: none">• Позволяет ознакомиться с результатами последнего убороки.• Доступны результаты последних 50 уборок.
	Стыковка со станцией	<ul style="list-style-type: none">• Позволяет остановить уборку и вернуть Jet Bot на док-станцию.
Управление	Пауза	<ul style="list-style-type: none">• Позволяет остановить или возобновить уборку.
	Режим уборки	<ul style="list-style-type: none">• Позволяет задать необходимый режим уборки.
	Функции уборки	<ul style="list-style-type: none">• Позволяет настроить различные функции уборки.<ul style="list-style-type: none">- Для некоторых функций сначала необходимо создать карту.- Из функций «Уборка комнаты» и «Уборка отдельной области» можно выбрать только одну, а по умолчанию установлен параметр «Все» (Все комнаты).• Когда Jet Bot находится в режиме «Уборка комнаты» или «Уборка отдельной области», он может пересекать необозначенные участки, чтобы добраться до места уборки или перейти к подзарядке.
	График	<ul style="list-style-type: none">• Позволяет начать уборку в запланированное время.
Параметр	Режим звука	<ul style="list-style-type: none">• Позволяет установить для голосового управления значение [Voice] (Голос), [Sound Effect] (Звуковые эффекты) или [Mute] (Без звука).
	Язык	<ul style="list-style-type: none">• Jet Bot поддерживает 14 языков.
	Громкость	<ul style="list-style-type: none">• Позволяет регулировать громкость голосовых команд.
	Режим простоя	<ul style="list-style-type: none">• В назначенное время Jet Bot прекращает уборку и возвращается на док-станцию.<ul style="list-style-type: none">- В режиме простоя можно запустить уборку.
	Найти робот-пылесос	<ul style="list-style-type: none">• Jet Bot издает звук, чтобы пользователь мог его найти.
Уведомление	Уборка завершена	<ul style="list-style-type: none">• Позволяет настроить получение уведомлений о завершении уборки.
	Уведомление о необходимости проверки	<ul style="list-style-type: none">• Если Jet Bot нуждается в проверке, вы получите уведомление.
Управление картами	Запретные зоны	<ul style="list-style-type: none">• Позволяет установить зону, которую Jet Bot должен избегать во время уборки.<ul style="list-style-type: none">- Можно создать до 15 зон.
	Редактировать карту	<ul style="list-style-type: none">• Позволяет разделить или объединить комнаты на созданной карте.• Позволяет изменить название комнаты.
	Сбросить карту	<ul style="list-style-type: none">• Позволяет сбросить сохраненную карту.

Поиск и устранение неисправностей

Неисправность	Проверка
Пылесос Jet Bot не работает.	<ul style="list-style-type: none">• Убедитесь, что кнопка питания включена.• Убедитесь, что индикатор состояния горит.• Убедитесь, что аккумулятор пылесоса не разрядился.<ul style="list-style-type: none">- Когда индикатор состояния пылесоса постоянно светится красным, установите Jet Bot на док-станцию вручную, чтобы он зарядился.• Когда Jet Bot заряжается вручную из-за того, что его аккумулятор полностью разрядился, кнопки на пылесосе не работают. Когда аккумулятор будет частично заряжен (примерно через 10–20 минут), включится индикатор состояния и снова заработают кнопки.
Пылесос Jet Bot остановился во время уборки.	<ul style="list-style-type: none">• Когда индикатор состояния пылесоса постоянно светится красным, установите Jet Bot на док-станцию вручную, чтобы он зарядился.• Если пылесосу Jet Bot мешают препятствия, например провода, пороги, приподнятые участки и т. д., поднимите его и переместите в другое место.<ul style="list-style-type: none">- Если в ведущем колесе застряли нитки или ткань, выключите кнопку питания и удалите ткань или нитки.• Проверьте, установлены ли запретные зоны.
Низкая мощность всасывания.	<ul style="list-style-type: none">• Если пылесборник переполнен, мощность всасывания может снизиться. Выключите кнопку питания и очистите пылесборник.• Если щетка в нижней части корпуса пылесоса Jet Bot засорена, выключите кнопку питания и очистите ее.• Если внезапно увеличился уровень шума, выключите кнопку питания и очистите пылесборник.
Jet Bot не может найти док-станцию.	<ul style="list-style-type: none">• Проверьте, есть ли электропитание и подключен ли кабель питания.• Уберите препятствия у док-станции, которые могут мешать Jet Bot вернуться на станцию.• Если на контактах для зарядки присутствуют посторонние частицы, это может негативно повлиять на подзарядку. Почистите контакты для зарядки.
Jet Bot не может обнаружить маркеры границ и пересекает их.	<ul style="list-style-type: none">• Убедитесь, что маркеры границ установлены в форме (□) минимум в 15 см от мест, в которые не должен попасть Jet Bot.

Технические характеристики изделия

(Единица измерения: мм)

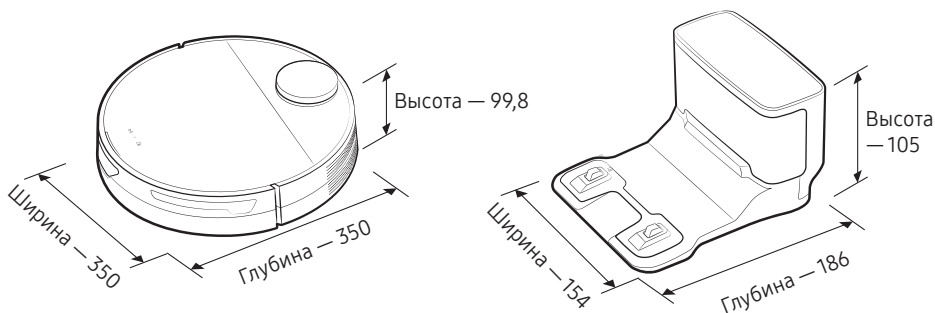

Классификация	Элементы	Серия VR30T80****
Механические характеристики	Масса	3,4 кг
	Способ уборки	Определение положение с помощью LiDAR
	Кнопки на корпусе Jet Bot	Сенсорные
Электротехнические характеристики	Энергопотребление Jet Bot	60 Вт (режим уборки отдельной области)
	Технические характеристики аккумулятора	Литийионный 21,9 В / 52,56 Вт · ч
Уборка	Тип зарядки	Автоматическая / ручная подзарядка
	Функции уборки	Автоматическая уборка, уборка комнаты, уборка отдельной области
	Дополнительные функции	Режим экономии энергии, режим простоя, уборка по расписанию, запретные зоны
	Время зарядки	Около 240 минут
	Время уборки (деревянный пол)	Максимальный
Интеллектуальный		Около 60–90 минут
Обычный		Около 90 минут
Wi-Fi	Частотный диапазон	2412–2472 МГц
	Мощность передатчика (макс.)	20 дБм

- Длительность подзарядки и уборки может отличаться в зависимости от условий использования.
- Настроить режим простоя, уборку по расписанию и запретные зоны можно с помощью приложения SmartThings.

Уведомление об открытом коде

В данном устройстве используется ПО с открытым кодом.

Чтобы получить открытый код в соответствии с лицензиями, согласно которым он должен быть опубликован (например, GPL, LGPL... и т. д.), посетите веб-сайт <http://opensource.samsung.com/> и выполните поиск по названию модели.

Соответствующий открытый код также можно получить на физическом носителе, например, на компакт-диске, за который потребуется заплатить небольшую сумму.

Следующая ссылка http://opensource.samsung.com/opensource/VR9500_0/seq/0 ведет на страницу лицензии на ПО с открытым кодом для данного изделия. Данное предложение действует для всех заинтересованных лиц.



Правила утилизации электрического и электронного оборудования

Правильная утилизация устройства (Утилизация электрического и электронного оборудования):



- Если вы решили утилизировать ваше устройство, то отключите его от электрической сети и перережьте провод питания
- Данная маркировка на изделии, принадлежностях или указанная в документации к нему, обозначает, что по истечению срока службы устройство и его принадлежности (например, зарядное устройство, гарнитура, USB-кабель) не следует выбрасывать вместе с другими бытовыми отходами. Во избежание нанесения вреда окружающей среде или здоровью человека от неконтролируемого выброса отходов, устройство необходимо утилизировать отдельно от других отходов и надлежащим образом переработать для повторного использования
- Для получения детальной информации месте и способе экологически безопасной утилизации потребителям необходимо обратиться либо к продавцу данного устройства, либо в уполномоченные местные органы
- Юридическим лицам необходимо обратиться к поставщику, чтобы проверить сроки и условия договора купли-продажи. Данное изделия и принадлежности к нему запрещено утилизировать вместе с другими видами отходов.

Производитель :

Самсунг Электроникс Ко., Лтд., (Мэтан-донг) 129, Самсунг-ро, Енгтонг-гу, г. Сувон, Кёнги-до, Республика Корея

Адрес мощностей производства :

«Самсунг Электроникс Хошимин СЕ», Лот И-11, Д2 Роуд, Сайгон Хай-Тек Парк, Танг Нён Фу Б Урд, Дистрикт 9, Хошимин Сити, Вьетнам

Страна производства :

Вьетнам

Импортер в России :

ООО «Самсунг Электроникс Рус Компани», Российская Федерация, 123242, г. Москва, Новинский бульвар, д. 31, помещение 1, 2



Если у вас есть вопросы или предложения относительно продукции Samsung, обратитесь в центр поддержки покупателей SAMSUNG.

Страна	Центр поддержки покупателей	Веб-сайт
RUSSIA	8-800-555-55-55	www.samsung.com/ru/support
KAZAKHSTAN	8-10-800-500-55-500 (GSM: 7799)	www.samsung.com/kz_ru/support
UZBEKISTAN	00-800-500-55-500 (GSM: 7799)	www.samsung.com/support
TAJIKISTAN	8-10-800-500-55-500 (GSM: 8888)	www.samsung.com/support
KYRGYZSTAN	00-800-500-55-500 (GSM: 9977)	www.samsung.com/support
GEORGIA	0-800-555-555	www.samsung.com/support
ARMENIA	0-800-05-555	www.samsung.com/support
AZERBAIJAN	0-88-555-55-55	www.samsung.com/support

Подлежит использованию по назначению в нормальных условиях Срок службы : 7лет