

**Мен сенің  
үйіңді таза  
қыламын!**

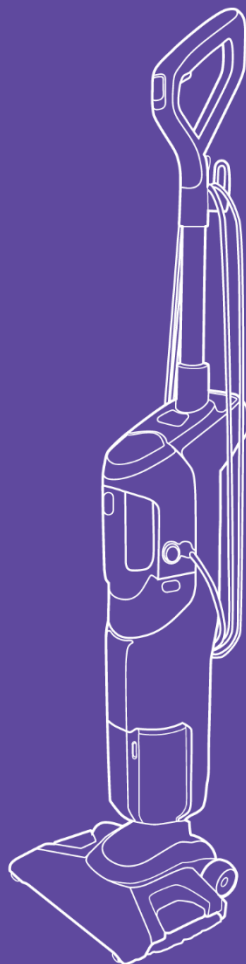

**КТ-555 «6-ау 1-  
де» тік бу  
шаңсорғышы**



Егер біздің жабдықты пайдалануда сізде қиындықтар туындаса, дүкенге хабарласпас бұрын Kitfort жедел желісіне қоңырау шалуды сұраймыз:

**8-800-775-56-87**

(дс-жм Мәскеу уақыты бойынша 9:30-дан 17:30-ға дейін)

**info@kitfort.ru**

Біз құрылғының ерекшеліктері туралы айтып береміз және кез-келген басқа мәселелер бойынша кеңес береміз

## **Мазмұны**

Жалпы мәліметтер.....	4
Жиынтықтылығы .....	6
Бу шаң сорғышының құрылғысы .....	7
Жұмысқа дайындық және пайдалану.....	13
Бу шаң сорғышын тазалау және оған қызмет көрсету.....	19
Ақаулықтарды жою .....	21
Техникалық сипаттамалары.....	23
Сақтық шаралары.....	24
«Китфорт» басқа тауарлары .....	26

## Жалпы мәліметтер

Бу швабрасы және қол бу тазартқышы функциялары бар тік шаңсорғыш жергілікті және жалпы тазалау кезінде ыңғайлы. Ол шаң мен ұсақ қоқыстарды сорып алады, содан кейін бетті ыстық будың көмегімен кірден, сіңіп кеткен дақтардан және майдыантазартады. Бу сонымен қатар бетті бактериялар мен микробтардан зарарсыздандырады және кенелер мен басқа да ұсақ зиянкестерді жояды.

Kitfort ұсынған жаңа құрылғының арқасында шаршататын тазалау жеңіл және қызықты әрекетке айналады. Сыпырғышты, швабраны және шаңсорғышты бір ықшам және ыңғайлы құрылғыға ауыстыруға болады - бу швабрасы және қол бу тазартқышы функциясы бар шаңсорғышқа.

Құрылғы 6 режимде жұмыс істей алады:

- бір мезгілде шаң сору және бумен өңдеу;
- шаң мен қоқысты сору;
- бумен тазалау;
- әр түрлі беттерді қол бу тазартқышымен тазалау және дезинфекциялау;
- әйнектер мен айналарды жуу;
- маталарды буландыру.

### Ықшамдық пен ыңғайлылық

Бу шаңсорғышында тік тұрақ функциясы бар және сақтау кезінде аз орын алады, ал жұмыс кезінде ол тар дәлізге немесе әртүрлі заттармен толтырылған бөлмеге оңай сая алады. Шаңсорғышты қай жерде сақтау керек деген мәселеге тап болған кішкентай пәтерлердің иелері үшін жоғары қарай созылған конструкциясы бар тік модельді сатып алу оңтайлы нұсқа болады.

Тік шаңсорғыш дәліздегі аяқ киімнен шашыраған үгінділер немесе құм сияқты жедел тазалау үшін жақсы жұмыс істейді. Ұзындығы 5 м сым розеткалардан үлкен қашықтықта тазартуға мүмкіндік береді. Шаңсорғыштың тұтқасында сымды оңай сақтауға арналған арнайы ұстағыштар бар.

КТ-555 пайдалануы ыңғайлы, сонымен қатар доңғалақтардың және еденге арналған щетканың арнайы конструкциясының арқасында маневрлі.

### Циклон сүзгісі, көлемді шаң жинағыш, ыңғайлы тазалау

Шаңсорғыш жақсы тазалауды қамтамасыз ететін заманауи циклон сүзгісімен жабдықталған. 750 мл шаң жинағыш оңай алынып тасталады және одан шаң өте оңай қағылады. Шаң жинағышта шаң мен аллергиялардың ең ұсақ бөлшектерін ұстап тұратын бастапқы тазарту сүзгісі және поролон сүзгісі бар. Сүзгілерді алып тастауға және сумен шаюға болады.

### Ыстық бумен тазалау функциясы

Шаңсорғышты бу швабрасы ретінде пайдалануға болады. Бу швабрасының жұмыс қағидаты ыстық будың ластануға көрсеткен әсеріне негізделген. Бу ластануға еніп, оны жұмсартып және ерітеді, содан кейін шүберекпен немесе щеткамен кір бөлшектері жуылады. Будың жоғары температурасы тазарту процесіне ықпал етеді. Суда ерімейтін ластану (мысалы, майдың шөгіндісі) ұқсас түрде жойылады: будың жоғары температурасының әсерінен ол жұмсарады, ал бу ластануға механикалық әсер етіп оны

ластану мен судын ұсақ бөлшектерінен тұратын эмульсияға айналдырады. Содан кейін бұл эмульсияны шүберекпен оңай кетіруге болады. Бу швабрасы жұмыс істеп тұрған кезде резервуардағы су сүзгіден өтіп, бойлерге помпамен (су сорғымен) беріледі. Резервуардың сыйымдылығы: 300 мл Сіз бу беру деңгейін өзгерте аласыз, өйткені ламинат үшін бу беру, мысалы, керамикалық тақтайшаларға қарағанда аз болуы керек. Бұл мүмкіндіктің болуы сіздің жабындарыңызға ұзақ қызмет етеді. Бүмен өндегеннен кейін, жуғыш шаңсорғышқа немесе шүберекке қарағанда, еден құрғақ болады. Шүберек оңай алынып, тазаланады. Шүберегі бар ұстағышты ажырату үшін еденге арналған шетқадағы педальдердің бірін аяғыңызбен басу керек.

### **Қол бүмен тазартқышы**

Шаңсорғышта бу тазартқышы кіріктірілген, оны корпусан ажыратуға болады. Егер бу тазартқыштың бу шүмегіне саптамалары бар шлангі орнатсаңыз, ол қол бу тазартқышына айналады. Ыстық будың күшін қолдана отырып, бу тазартқыш әр түрлі беттерді керемет тазартады, сонымен қатар заттарды нәзік үтіктеуді қамтамасыз етеді. Сонымен қатар, құрылғыны пайдалану өте ыңғайлы және онымен жұмыс істеу пайдаланушыдан арнайы дағдылар мен ептіліктерін қажет етпейді.

Бу тазалағыш бу беру батырмасымен жабдықталған және үйде пайдалануға арналған, сонымен қатар үйден тыс жерлерде, мысалы, кеңселерде, дүкендерде, қонақ үйлерде және отельдерде, орынжайлардың ішінде және сыртында орналасқан интерьерлерді, едендерді және беттерді тазалауға арналған. Құрылғы адам денсаулығы үшін қауіпсіз және қоршаған ортаға зиян келтірмейді.

Қысымдағы ыстық бу әр түрлі беттерден кірді, майды және әк шөгінділерін кетіреді және аллергиялық реакциялар мен демікпе тудыруы мүмкін патогендік микроорганизмдерді, бактериялар мен үй кенелерін өлтіреді. Бу тез буланып, бетте ылғал іздерін қалдырмайды.

### **Шаңсорғыш пен бу тазартқыштың қолданылу аясы**

Бу шаңсорғышын кез-келген едендерді тазалау үшін қолдануға болады: паркет, ламинат, линолеум, ағаш, кілем жабындары және керамикалық тақтайшалар.

Қол бу тазалағышымен тазалауға болады:

- керамикалық плиткалар мен граниттен жасалған едендер мен қабырғаларды, су өткізбейтін ағаш еденді, пластикалық еденді, кейбір мақта және жүн кілемдерді, жууға болатын тұсқағаздарды;
- витраждарды, терезе жақтауларын, фурнитураны, арқалықтарды, каминдерді, терезелерді, айналарды;
- матадан жасалған заттарды: мақта мен кендірден жасалған перделерді, душқа арналған перделерді, ластанған маталарды;
- санитариялық тораптарды: кірлендер, ванналар, душ кабиналары, дәретханалар, шұңғылшалар, ас үй мен ваннаға арналған сантехника;
- асүйлер: үстел беттері, тұмша шкафтар, пісіру беттері (шыны керамикалық және эмальданған), микротолқынды пештер, тоназытқыштардың резеңке тығыздағышы;
- кальцийлі және майлы шөгінділер;
- кафель және тақтайшалар арасындағы жіктер;
- жетуге қиын жерлер, арматура жіктері, жалюзи және жылыту радиаторлары;

- автомобильдер: бампер, радиатор және қозғалтқыш бөлімшесі, әйнектер, ішкі әрлеу, қаптамалар;
- мотоциклдер мен велосипедтер: рамалар, дөңгелектер және т.б.

Келесі заттарды тазарту үшін қол бу тазартқышын пайдалану ұсынылмайды:

- ажыратқыштар, розеткалар және басқа да тұрмыстық электр құрылғылары;
- химиялық талшықтар, жібек бұйымдары, балқымалы пластиктерден немесе басқа да жеңіл балкитын бұйымдардан жасалған өнімдер;
- балауызбен жабылған заттар, мысалы, едендер (балауыз кетуі мүмкін);
- ағаштан жасалған сәндік элементтер.

## Жиынтықтылығы

1. Суға арналған резервуар, шаң жинағыш, сүзгілер және еденге арналған щетка орнатылған шаңсорғыш — 1 дана.
2. Ұзартқыш түтік - 1 дана.
3. Шүберек ұстағыш - 1 дана
4. Еденге арналған шүберек - 2 дана
5. Қолмен бу тазартқышы - 1 дана.
6. Шланг - 1 дана.
7. Ағынды саптама - 1 дана.
8. Шыныға арналған үшін резеңке кырғыш - 1 дана
9. Жалпақ нейлон щетка - 1 дана.
10. Булауға арналған саптама - 1 дана.
11. Дөңгелек жез щетка - 1 дана.
12. Дөңгелек нейлон щетка - 1 дана.
13. Булауға арналған шүберек - 1 дана
14. Қабырғаға бекітуге арналған бекіткіштері бар кронштейн - 1 дана.
15. Пайдалану жөніндегі нұсқаулық — 1 дана
16. Коллекциялық магнит — 1 дана  
\* Опция түрінде.

## Бу шаңсорғышының құрылғысы

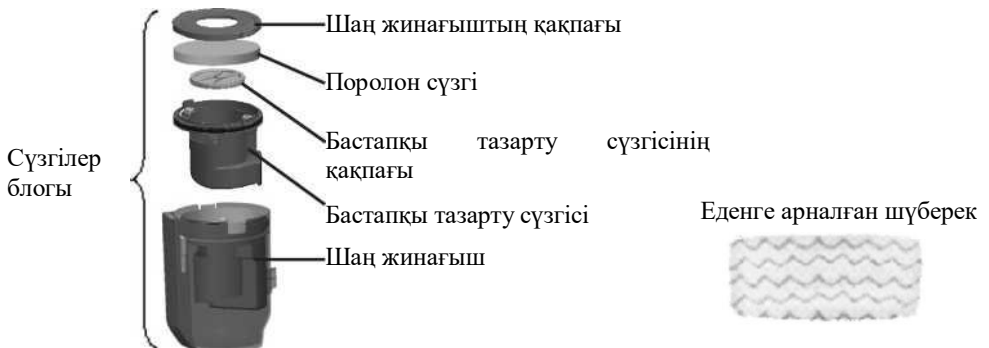
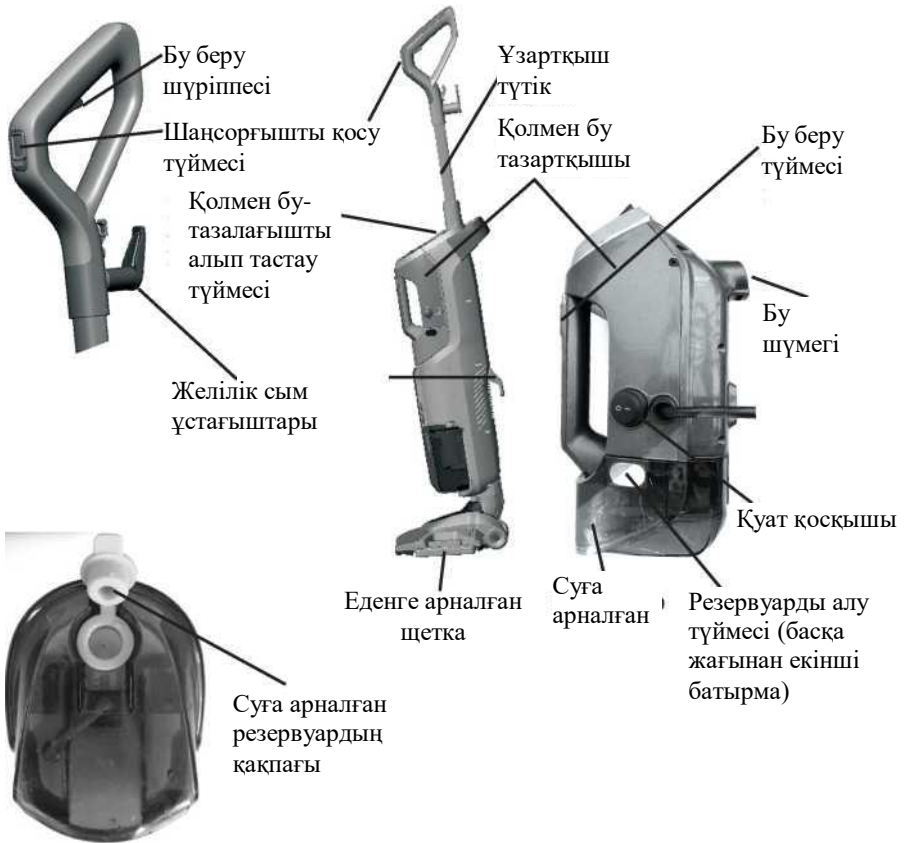

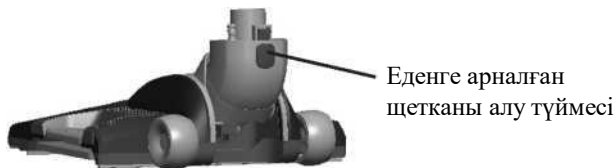

Ұстағыштағы педальдер

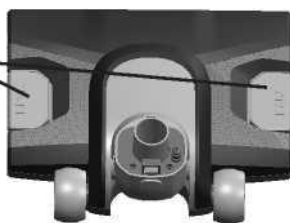







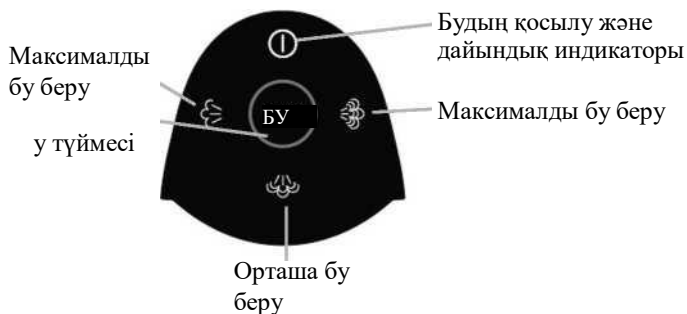

Шүберек ұстағыш



### Қолмен бу тазартқыштың басқару тақтасы



Қолмен бу тазартқышта орналасқан **қуат қосқышы "I"** күйіне орнатылған кезде **будың қосылу және дайындық индикаторы** жанады және жыпылықтайды. Бұдан әрі мәтін бойынша қуат қосқышының позициялары **"қосу/өшіру"** деп аталатын болады. Сондай-ақ, бу берудің максималды  деңгейінің индикаторы жанады. Бу дайын болған кезде қосылу және будың  дайындық индикаторы жыпылықтауды тоқтатады және үздіксіз жанатын болады.

«Бу» батырмасы бу қарқындылығының қажетті деңгейін таңдау үшін қолданылады. Тек үш бу деңгейі бар - минималды бу,  орташа  және максималды бу беру.  Шаңсорғышты  қосқан  кезде будың максималды  деңгейінің индикаторы жанады.  Қажетті бу деңгейін таңдау үшін "Бу" түймесін басыңыз.



### Қолмен бу тазалағыштың аксессуарлары мен құрамдас бөліктері



Қолмен бу тазалағыштың **бу шүмегінен** ыстық бу ағыны шығады. Бу шүмегіне **шланг**, ағынды саптама немесе булауға арналған саптама қосылады.

**Суға арналған резервуардың** сыйымдылығы 300 мл-ден сәл асады. Резервуар **резервуарды алу батырмаларын** басу арқылы алынады.

Қолмен бу тазалағыш қолмен **бу тазартқышты алу түймесін** басу арқылы алынады.

**Бу беру түймесі** қолмен бу тазартқышты өздігінен қолданған кезде басқаруға арналған.

**Микрофибра** шүберек ұстағышқа киіледі. Шүберек қатты едендерді жууға және олардан дақтарды кетіруге арналған және қайта пайдалануға болады. Машинада жууға болады.

**Дөңгелек және жалпақ нейлон щеткалары** ағынды саптамаға қосылады. Олар тұрақты дақтарды кетіруге арналған.

**Дөңгелек жез щетка** - аса төзімді ластануларды жою үшін. Мысалы, грильдегі немесе пештегі немесе плитадағы майды. Кафель, шұңғылша, ванна және унитаздарды тазалау үшін оларға сызат түспеу үшін жез щеткаларды пайдалану ұсынылмайды.

**Ескерту.** Нейлон щеткаларын мұқият қолдануға тырысыңыз, өйткені түк мыжылып, деформациялануы мүмкін.

**Булауға арналған шүберек булауға арналған саптамаға киіледі.** Булауға арналған шүберек артық ылғалды сіңіруге арналған және судың нәзік маталарға түсуіне жол бермейді. Булау кезінде конденсат шүберекке сіңіп кетеді, әйтпесе ол буланған шүберекке түседі, ал жиһаздың бетін тазалаған кезде шүберек алынатын кірді сіңіреді.

**Резеңке қырғыш** булауға арналған саптамаға алдын-ала матадан жасалған саптамамен бірге киіледі және терезелерді, айналарды және басқа жылтыр беттерді тазарту үшін қолданылады.

**Булауға арналған саптама бу** шүмегіне қосылады және резеңке қырғыш пен мата саптамасына ұластырғы ретінде қызмет етеді.

**Ағынды саптама** шлангқа қосылады. Ол жергілікті тазалауға қажетті будың бағытталған ағынын жасау үшін қызмет етеді. Оған басқа саптамалар қосылады, төмендегі суретті қараңыз.

**Ескерту.** Ағынды саптамамен жұмыс жасау кезінде оның ұшын бұзбау үшін шамадан тыс күш салмаңыз.

**Бу беру шүріппесін** басу шаңсорғышты бу швабрасы ретінде пайдалануға мүмкіндік береді.

### Саптамаларды қосу

Саптамаларды бу тазартқышқа қосу үшін ұластырғы ретінде ағынды саптаманы немесе шлангты пайдаланыңыз.

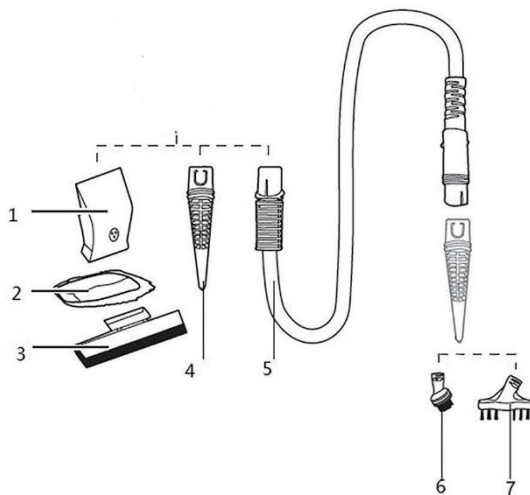

Бу шлангісін бу тазалағыштың бу шүмегіне жалғаңыз, сонда шлангтағы ажырату түймесі бу шүмегіндегі тесікке сәйкес келеді. Шлангқа ағынды саптаманы немесе булауға арналған саптаманы кигізіңіз. Шлангты ажырату үшін ажырату түймесін басып, шлангты бу саптамасынан шығарыңыз.



Дөңгелек шеткалар мен бұрыштық саптама ағынды саптамаға киіледі. Оларды қолданған кезде ағынды саптаманың ұшын сындырмау үшін шамадан тыс күш қолданбаңыз.

### Булауға арналған шүберек

1. Суретте көрсетілгендей, булау саптамасына шүберекті тартыңыз.
2. Булауға арналған саптаманы бу шүмегіне қосыңыз

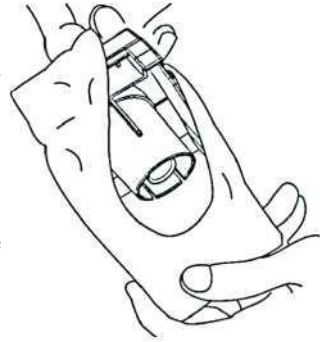

### Булауға арналған саптама

1. Төмендегі суретте көрсетілгендей, булау саптамасын бу шүмегіне қатыстыкіілген шүберекпен бірге орналастырыңыз.
2. Саптаманы бу шүмегіне салыңыз, оны сәл басып, орнына қойыңыз.
3. Булауға арналған саптаманы алып тастау үшін, оны мықтап ұстап, бүйірден екінші жаққа босатыңыз, бу саптамасынан шығарыңыз.

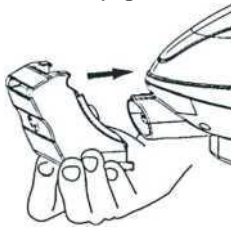

### Режеңке қырғыш

1. Булауға арналған шүберек кигіңіз. Төмендегі суреттерде түсінікті болу үшін шүберек көрсетілмеген.
2. Булауға арналған саптаманың жоғарғы жағындағы саңылауларға салынатын құлақтарды (А суреті) табыңыз (Б-сурет).
3. Режеңке қырғыштың алдыңғы құлағын булауға арналған саптаманың алдыңғы саңылауына салыңыз (В-сурет).
4. Қырғышты артқа қарай бүгініз (сурет Г) және артқы құлақ бу саптамасының артқы ұясына сәйкес келуі үшін оны аздап басыңыз. Қырғыш өз орнына түсуі керек.

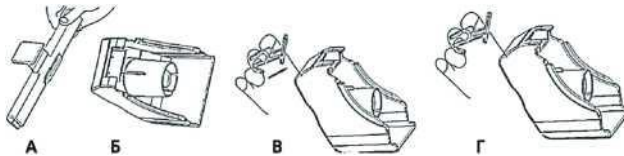

Қолмен бұ тазалағышқа жалғанған резеңке қырғышпен бірге булауға арналған саптама осылай көрінеді.



Қолмен бұ тазалағышқа жалғанған резеңке қырғышпен бірге булауға арналған саптама осылай көрінеді. Бұл жағдайда шланг ұластырғы ретінде қолданылады.



### Тазалауға арналған щеткалар

Ағынды саптаманың металл ұштығы құрылғы жұмыс істеп тұрған кезінде қызады. Тазалау щеткасын қоспас / ажыратпас бұрын, ағынды саптаманың салқындауын кем дегенде 5 минут күтіңіз.

Тазалау щеткасын ағынды саптамасының ұштығына қатысты суретте көрсетілгендей етіп орналастырыңыз және щетканы тірелгенге дейін басыңыз.

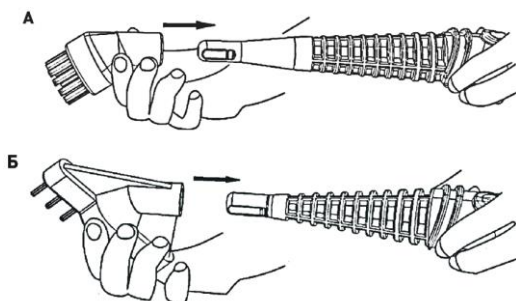

## Жұмысқа дайындық және пайдалану

### Бу шаңсорғышын құрастыру

**Назар аударыңыз!** Алғаш рет қолданған кезде, шаңсорғыштың екі бөлігі қосылған бұранданы ұзартқыш түтікке немесе корпуска толығымен бұралмауы мүмкін екенін ескеріңіз.

1. Ұзартқыш түтікті шаңсорғыштың корпусына салыңыз.

Шаңсорғыштың осы екі бөлігін қосу үшін бұранданы бұрауышпен бұраңыз (жинаққа кірмейді).

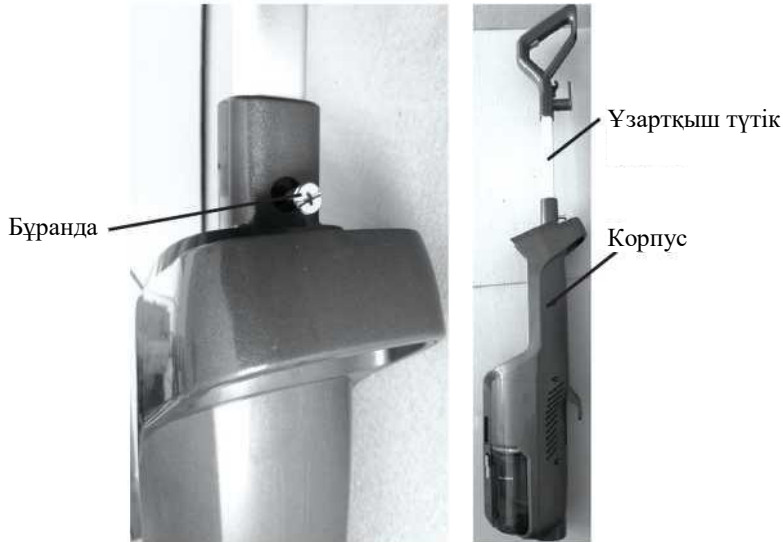

2. Еден щеткасын шаңсорғышқа шырт еткен дыбыс естілгенше жалғаңыз.
3. Шаң жинағыштың дұрыс орнатылғанын тексеріңіз. Бастапқы тазалау сүзгісін шаң жинағышқа орнатыңыз, сондықтан бастапқы тазалау сүзгісінің шығуы шаң жинағыштағы ойыққа түседі. Поролон сүзгісін шаң жинағыштың қақпағына салыңыз да, сүзгі қақпағын шаң жинағыштың бағыттағыштарына салыңыз.

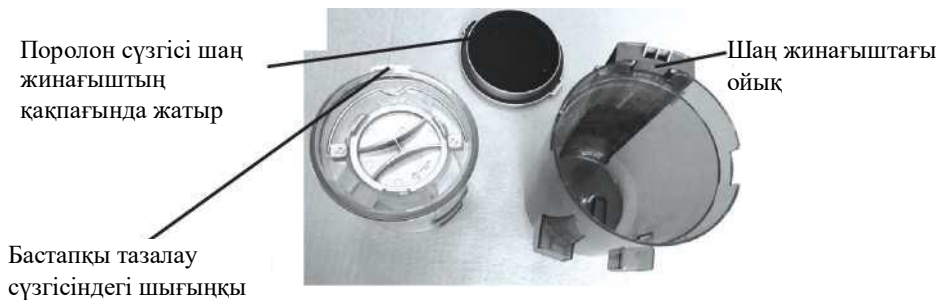

4. Ұстағышты щеткадан шығарыңыз, ол үшін педальдардың біреуін басыңыз. Шүберекті ұстағышқа салыңыз. Шүберек бар ұстағышты шаңсорғыш щеткасының түбіне щеткадағы шығынқылар ұстағыштағы арнайы тесіктерге кіретіндей және онда бекітілетіндей бекітіңіз.



5. Резервуарды алу түймелерін басыңыз және су резервуарын алыңыз. Резервуардың қаппағын ашып, оны сумен толтырыңыз. Суға арналған резервуардың сыйымдылығы 300 мл-ден сәл асады.



6. Резервуардың қаппағын жауып, оны бекітілгенге дейін орнына орнатыңыз.
7. Шаңсорғышты тұрақ режимінен шығару үшін аяғыңызбен еден щеткасына басыңыз және тұтқаны артқа қарай бұрыңыз.
8. Егер ұстағышты шүберекпен алып тастау қажет болса, ұстағыштағы педальды басып, шаңсорғышты жоғары көтеріңіз.



10. Сымның жоғарғы ұстағышын бүйіріне бұраңыз, сымды ұстағыштардан алыңыз және оны жазып алыңыз.
11. Қуат сымның ашасын электр розеткасына салыңыз.

### **Құрылғыны қалай пайдалануға болады**

Құрылғыны шаңсорғыш ретінде пайдалану үшін қуат қосқышын "қосулы" күйіне орнатыңыз, содан кейін шаңсорғышты қосу түймесін басыңыз.

Құрылғыны бу швабрасы ретінде пайдалану үшін қуат қосқышын "қосулы" күйіне орнатыңыз. Бу дайын болған кезде қосылу және будың дайындық индикаторы жыпылықтауды тоқтатады және үздіксіз жанатын болады. Содан кейін ұзартқыш тұтқадағы бу беру шүріппені басыңыз.

Құрылғыны шаңсорғыш ретінде де, бу швабрасы ретінде де пайдалану үшін қуат қосқышын "қосулы" күйіне орнатыңыз, шаңсорғышты қуат түймесімен қосыңыз, содан кейін бу беру шүріппесін басыңыз.

Құрылғыны қолмен бу тазартқыш ретінде пайдалану үшін оны шаңсорғыш корпусынан ажыратыңыз. Шланг пен саптаманы бу шүмегіне қосыңыз. Осыдан кейін қуат қосқышын "қосу" күйіне орнатыңыз, "Бу" батырмасымен бу деңгейін таңдаңыз және жұмысты бастау үшін бу беру түймесін басыңыз.

### **Бумен өңдеусіз шаңсорғышпен тазалау**

Құрылғыны шаңсорғыш ретінде пайдалану үшін шаңсорғыштың қосу түймесін басып, әдеттегі шаңсорғыш сияқты тазалауды бастаңыз.

**Назар аударыңыз!** Құрылғыны шаңсорғыш ретінде пайдаланған кезде суды соруға болмайды.

Егер шүберекті алып тастау қажет болса, ұстағыштағы педальды басып, шаңсорғышты жоғары көтеріңіз.

**Назар аударыңыз!** Егер сіз бу беруді қоспасаңыз да, құрылғыны қосқаннан кейін бу қазандықта пайда болады. Сондықтан бойлер орнатылған жерде еденге арналған щетка қызатын болады. Бұл қауау болып табылмайды.



Ұстағыштағы педальдер

### **Бу швабрасымен тазалау**

**Назар аударыңыз!** Құрылғыны бу швабрасы ретінде пайдаланған кезде суды соруға болмайды.

Құрылғыны бу швабрасы ретінде пайдалану үшін шаңсорғышты қоспаңыз. Бу беру деңгейін "Бу" батырмасымен таңдап, тазалауды бастау үшін ұзартқыш тұтқадағы шүріппені басыңыз.

### **Бумен өңдеумен шаңсорғышпен тазалау**

1. Қуат қосқышын "Қосу" күйіне орнату арқылы құрылғыны қосыңыз. Будың қосылу және дайындық индикаторы жасыл түспен жанады және жыпылықтай бастайды.

Сондай  -ақ, бу берудің максималды деңгейінің индикаторы жанады. Бу дайын болған кезде қосылу және будың дайындық индикаторы жыпылықтауды тоқтатады және үздіксіз жанатын болады.

2. Қажет болса, қалаған бу беру деңгейін таңдау үшін «Бу» түймесін басыңыз: "Бу" батырмасын басқан кезде таңдалған бу деңгейінің индикаторы біркелкі жарықпен жанады.

3. Шаңсорғышты қосу үшін "Шаңсорғышты қосу" түймесін басыңыз, сонда шаңсорғыш жұмыс істей бастайды.

**Назар аударыңыз!** Шаң жинағышы және барлық сүзгілер орнатылмаған шаңсорғышты ешқашан қоспаңыз.

4. Бу беру батырмасын басыңыз және тазалауды бастаңыз. Бу шаңсорғышы қоқыс пен шанды сорып, тазартылған бетті бумен өңдейді.

**Назар аударыңыз!** Егер резервуарда су таусылса, құрылғыны желіден ажыратып, резервуарды қайтадан толтырыңыз.



### **Қолмен бу тазартқышты пайдалану**

1. Қолмен бу тазартқышты шаңсорғыш корпусынан шығарыңыз. Ол үшін қолмен бу тазартқышты алып тастау батырмаларын басыңыз.
2. Шлангты қолмен бу тазартқыштың бу шүмегіне қосыңыз, содан кейін шлангқа қажетті саптаманы орнатыңыз. Булауға арналған саптаманы бу тазартқыштың бу саптамасына тікелей қосуға болады.
3. Қуат қосқышын "Қосу" күйіне орнату арқылы құрылғыны қосыңыз. Түймедегі индикатор жасыл түспен жанады және максималды бу беру деңгейінің индикаторы жыпылықтай бастайды.
4. Қажет болса, қалаған бу беру деңгейін таңдау үшін «Бу» түймесін басыңыз: "Бу" батырмасын басқан кезде таңдалған бу деңгейінің индикаторы үздіксіз жанады.
5. Жұмысты бастау үшін бу беру түймесін басыңыз.
6. Жұмыс аяқталғаннан кейін қуат қосқышын "Өшіру" күйіне орнатыңыз.

**Ескерту.** Қол бу шаңсорғышын жібекке, теріге, барқытқа немесе бұға сезімтал басқа материалдарға, жылтыратылған жиһазға, өте жұқа пластикке, өңделмеген ағашқа, автомобиль эмаліне, электроникаға немесе электр қуатын пайдаланатын бұйымдарға қолдануға болмайды.

### **Шаңсорғышты пайдалану бойынша кеңестер**

Еденді тазалау кезінде шаңсорғышты біркелкі қайтымды ілгерілеме қозғалыспен жылжытыңыз, оны өзіңізден ары итеріп, кері қарай тартыңыз.

Ұзақ уақыт пайдаланылмаған кезде резервуардағы барлық суды төгіп тастауды ұмытпаңыз.

Еденді тазалау кезінде бетіне зақым келтірмеу үшін шаңсорғышты бір қалыпта ұзақ ұстамаңыз. Сондай-ақ, шаңсорғышты дымқыл және бүлінетін едендерде дымқыл шүберекпен тігінен қоюға болмайды.



### **Бу швабрасын пайдалану бойынша кеңестер**

Еденді жуар алдында шаң мен кірді кетіру үшін оны сұрту немесе сору ұсынылады.

Еденді жуған кезінде аспапты біркелкі қайтымды ілгерілеме қозғалыспен жылжытыңыз, оны өзіңізден ары итеріп, кері қарай тартыңыз. Жуылып қойған еденге баспау үшін артқа қарай қозғалыңыз.

Микрофибра шүберек еденді жуу кезінде су жинайды. Алайда, еден бетінің ерекшеліктеріне және берілген бу беру қарқындылығына байланысты еденде аздап ылғал қалуы мүмкін. Бұл жағдайда еденді табиғи түрде кептіру ұсынылады. Кептіруді желдеткіштің көмегімен тездетуге болады, оны қажетті аймаққа бағыттаңыз.

Жуғаннан кейін еденді аз ылғалды ету үшін "Бу" батырмасымен минималды бу беруді таңдаңыз.

Тазалау аяқталғаннан кейін еденге арналған щеткадан шүберекті алыңыз. Содан кейін құрылғы астындағы еден дымқыл шүберекпен ылғалданбайды.

Суқақтың түзілуін азайту үшін минералсыздандырылған немесе тазартылған суды қолданыңыз.

**Назар аударыңыз!** Егер қазандықта суқақ пайда болса, бұл жағдай кепілдік берілмейді деп танылады.

Бөтелкедегі ауыз суды қолданар алдында оның жалпы минералдануын біліп алыңыз (әдетте заттаңбада көрсетілген) және оны құбыр су көрсеткіштерімен салыстырыңыз (оларды сумен жабдықтау ұйымының веб-сайтынан немесе Интернеттегі іздеуден табуға болады). Әдетте, бөтелкедегі судың минералдануы 100-400 мг/л құрайды. Қрандағы судың минералдануы бірнеше есе аз болып шығуы мүмкін, сондықтан бөтелкедегі суды пайдалану суқақтың пайда болуын арттырады.

Егер сіз шаңсорғышты тұрақты түрде қолданатын болсаңыз, судың тұрып қалуы мен шіріп кетуіне жол бермеу үшін резервуардағы суды мезгіл-мезгіл толығымен ауыстырып, резервуардың өзін жуып тұруды ұсынамыз.

### **Қолмен бу тазартқышты пайдалану бойынша кеңестер**

#### ***Беттерді тазалау***

Тазартылатын материал ылғал мен ыстыққа төзімді болуы керек. Тазалауды бастамас бұрын бұған көз жеткізіңіз.

Еденнің кейбір түрлерінде (мысалы, плитка) жырашықтар немесе цементтелген беттер бар. Мұқият тазалау үшін дөңгелек нейлон щеткасын қолдануды ұсынамыз.

Плиткалардың арасындағы бос жерлерді (саңылауларды) тазарту үшін ағынды саптаманы қолданыңыз. Осы мақсаттар үшін түк щеткаларды пайдалану ұсынылмайды, өйткені олар бітеуішті алып тастай алады. Ағынды саптаманы ойыққа 30-60 ° бұрышпен жақындатыңыз, бу беруді қосыңыз және оны саңылау бойымен баяу алға жылжытыңыз. Тазалау аяқталғаннан кейін ластануды шүберекпен қоршаған бетінен жойыңыз. Осылайша, еден плиткалары арасындағы бос жерлерді, сондай-ақ кез-келген басқа саңылаулар мен тар жерлерді тазалаңыз.

Бу саптамасы ластанған жерге неғұрлым жақын болса, соғұрлым жақсы тазалау әсері болады, өйткені бу саптамасынан шыққан кезде будың ең жоғары температурасы қамтамасыз етіледі. Сондықтан тазалау кезінде саптамалардың бу шүмегін тазаланатын бетке мүмкіндігінше жақын орналастыруға тырысыңыз.

Бетті дезинфекциялау үшін бу шүмегін бетінен 1,5 см-ден аспайтын қашықтықта ұстаңыз және оны кем дегенде 5 секунд бұмен өңдеңіз. Мұндай өңдеу микробтар мен бактерияларды ең тиімді өлтіреді.

Бұмен тазалаған кезде, қалған кірді кетіру үшін бұмен өңделген бетті шүберекпен немесе губкамен сүртіңіз. Бетті әлі құрғағанша сұрту ұсынылады. Металл беттерді сұрту кезінде абай болыңыз, себебі олар бұмен өңдеуден кейін ыстық болуы мүмкін.

Тұрақты кірді кетіру үшін тек бу ағынының күші жеткіліксіз болуы мүмкін, механикалық әсерді күшейту үшін қылшық немесе жез щеткаларды қолданыңыз. Щеткаларды қолданған кезде ағынды саптаманың ұшын бұзбау үшін шамадан тыс күш салмаңыз.

Бұмен тазаламас бұрын қатты әк дақтарына сірке суын себуге болады, сірке суын шамамен 5 минут жұмыс істеуге мүмкіндік беріңіз, содан кейін бетті бұмен өңдеуге болады.

Киімді немесе жұмсақ жиһазды тазалаған кезде, бұмен пісіруге арналған саптамаға шүберек салыңыз, содан кейін кір киімге немесе төсеніш матаға емес, шүберекке сіңіп кетеді.

Булауға арналған саптаманы қабырғалардан ескі тұсқағазды алып тастау үшін қолдануға болады. Тұсқағаз желімі будың әсерінен ісінеді және тұсқағазды алып тастау оңай болады.

### ***Терезелер мен айналарды тазалау***

Реzeңке қырғышты қолданған кезде алдымен терезенің немесе айнаның бүкіл бетін бұмен тазалаңыз, содан кейін бу беруді өшіріңіз. Осыдан кейін реzeңке қырғышты терезенің немесе айнаның жоғарғы жағына басып, қырғышты біртіндеп төмен түсіріңіз. Бүкіл терезені немесе айнаны тазарту үшін беттің бір жағынан екінші жағына қарай жылжытыңыз. Айна жақтауының немесе тірегінің астына қырғышпен айдап жатқан суды жинау үшін шүберек немесе майлық төсеңіз.

Сыртта (қыста) теріс температура болғанда, терезе әйнегін тазаламас бұрын, температураның күрт өзгеруінен жарылып кетпес үшін оны жылытыңыз. Қыздырғаннан кейін сіз бүкіл бетті бұмен оңай өңдей аласыз.

### ***Киімді булау***

Киімді булау үшін, оны тот баспайтын болаттан жасалған ілгішке іліп қойыңыз. Бұмен тазартқышқа булау саптамасын бекітіңіз. Бу тазартқышты бір қолыңызға алыңыз, екінші қолыңызбен киімнің түбін ұстап, аздап керіліс жасаңыз. Саптаманы матаның бетіне шығарыңыз, оған жұмыс бөлігін аздап қысыңыз да, кері қозғалыста (жоғарыдан төменге) бұмен бастаңыз. Біз ең көп бүктелген жерлерден, сондай-ақ тығыз киім элементтерінен (жеңдер мен манжеттер) бастауға кеңес береміз.

Конденсаттың шашырандылары буланатын матаға түсуіне жол бермеу үшін булауға арнадған саптамаға шүберекті кигізіңіз. Шүберек конденсаттың шашырауын сіңіреді және буды аздап құрғатады.

Нәзік заттарды, көйлектерді және т.б. булау кезінде булауға арналған саптаманы олардан біршама қашықтықта орналастырып, оларға бу ағынын бағыттаңыз. Мата өз салмағымен түзеледі.

Сүлгілерді, қол орамалдар мен майлықтарды тегістеу үшін оларды штанғаға немесе сүлгілерге арналған ілгішке іліп, бумен өңдеңіз.

Булау үшін перделер мен портьерлерді алып тастау қажет емес.

Тығыз маталарды тегістеу үшін қайта буландыру қажет болуы мүмкін.

Қатты мыжылған материалды тегістеу үшін оны екі жағынан бумен өңдеңіз.

Металл ілгіштерді немесе нықтарды пайдаланбаңыз, өйткені оларға будың әсерінен тот басуы мүмкін.

Буланғаннан кейін мата сәл дымқыл болуы мүмкін, сондықтан затты бірден сақтауға болмайды, оны ілгішке іліп немесе кез-келген бетке жайып құрғатыңыз.

Нәзік маталарды және сумен шашыраған кезде зақымдалуы мүмкін тіндерді булау кезінде ерекше сақ болыңыз.

Көлденең бетінде орналасқан заттарды булау кезінде астынан қандай да бір кеуекті және бу өткізгіш материалды (киіз, мақта көрпе немесе матрас, бос матаның бірнеше қабаты) салған жөн. Әйтпесе, бу буланған заттан өте алмайды, өйткені оның түбінен шығатын жері болмайды, нәтижесінде бу тек беткі қабаттарға әсер етеді, ал буланудың әсері аз болады. Үтіктеу тақтасын пайдалану кезінде жұмыс бетінің төменгі жағы қатты емес, бірақ тордан жасалған артықшылығы берілуі керек, содан кейін бу ол арқылы жақсы өтеді. Ағаш беттерін пайдаланбаңыз, өйткені бу оларды зақымдауы мүмкін.

Бумен тазартқыш әдетте үтіктемейтін заттарды үтіктеуге мүмкіндік береді, мысалы, күрделі құрылымы бар сәнді көйлектер, тондар және пальто. Оны сақтау кезінде иісі бар заттарды маусымға дайындау үшін де қолдануға болады - буландырғыш бұл мәселені еш жуусыз шешеді.

Бу киімнен бөтен иісті жақсы кетіреді. Мысалы, егер сіз темекі шегетін бөлмеде болсаңыз, онда бу тазартқыштың көмегімен темекінің иісін тез кетіруге және оны жанартуға болады.

## **Бу шаңсорғышын тазалау және оған қызмет көрсету**

Тазалау аяқталғаннан кейін қуат қосқышын "өшіру" күйіне орнатыңыз және бу шаңсорғышты желіден ажыратыңыз.

Қалған суды резервуардан төгіңіз. Су резервуарын мезгіл-мезгіл шайып отырыңыз.

Шүберекті ұстағыштан алыңыз. Шүберекті 60 °С температурада кір жуғыш машинада немесе жуғыш зат қосылған жылы сумен қолмен жууға болады. Сақтау алдында шүберекті толығымен құрғатыңыз. Шүберек кірді жақсы сіңіруі үшін шаюға арналған құралды және кондиционерді пайдаланбаңыз.

Бу шаңсорғышының корпусын дымқыл шүберекпен сүртіңіз. Ластанған саптамаларды сабынмен және тазалағыш затпен жуыңыз.

Шаң жинағышты суда жууға болады. Агрессивті және абразивті жуғыш заттарды пайдаланбаңыз.

Еден щеткасын дымқыл шүберекпен сүртіңіз.

### Шаң жинағыш пен сүзгілерді тазалау

1. Фиксатордың түймесін басып, шаң жинағышты шаңсорғыштан бөліңіз.

Шаң жинағыштың бекіткіш түймелері

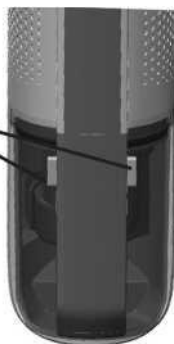

2. Шаң контейнерін қоқыс жәшігінің үстіне қойыңыз. Сүзгілер блогын шаң жинағыштың контейнерінен жоғары қарай тартып, сүзгілерді шығарып алыңыз. Шаң жинағыштың қақпағын өзіңізге қарай тартыңыз, қақпақтың астындағы поролон сүзгісін алыңыз. Металл тұтқаны жоғары қарай тартып, бастапқы тазарту сүзгісін алыңыз. Бастапқы тазарту сүзгісінің қақпағын сағат тіліне қарсы бұраңыз және оны шығарыңыз. Барлық сүзгілерді ағынды суға шайып, құрғатыңыз.

Шаң жинағыштың қақпағы

Бастапқы тазарту сүзгісінің металл тұтқасы

Бастапқы тазарту сүзгісінің қақпағы

Бастапқы тазарту сүзгісі

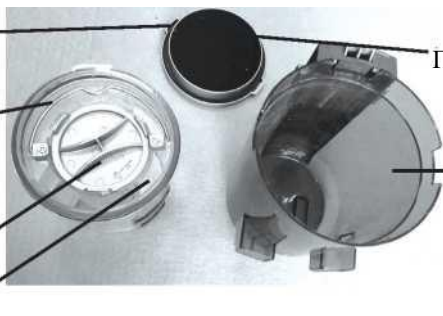

Поролон сүзгі

Шаң жинағыш

3. Сүзгілер блогын кері ретпен құрастырып, шаң жинағышқа орнатыңыз. Содан кейін шаң жинағышты шаңсорғыштың корпусына орнатыңыз.

#### Суды жұмсартуға арналған сүзгіні ауыстыру

Су жұмсартқыш сүзгі қолмен бу тазалағыштың төменгі жағында орналасқан.



Суды жұмсартуға арналған сүзгі

Сүзгіні жылына 1 рет ауыстыру ұсынылады.

Резервуарды құбыр сумен толтыруға болады. Бірақ егер сіз кермек су бар жерлерде өмір сүрсеңіз, тазартылған суды қолдануды ұсынамыз.

**Ескерту.** Пайдалану кезінде сүзгі күңгіртенуі, қоңыр немесе тот болуы мүмкін, бұл калыпты жағдай және ақаулық емес.

#### Бу шаңсорғышын сақтау

Сымды ыңғайлы сақтау үшін оны ұзартқыш тұтқада және шаңсорғыштың корпусында орналасқан сым ұстағыштарға салыңыз.

Бу шаңсорғышын балалардың қолы жетпейтін құрғақ және салқын жерде сақтаңыз.

## Ақаулықтарды жою

#### Бу шаңсорғышы жұмыс істемейді

Ықтимал себебі	Шешімі
Құрылғы розеткаға қосылмаған	Құрылғыны қосыңыз
Розеткада қуат жоқ	Құрылғыны жұмыс істейтін розеткаға қосыңыз
Қол бу тазалағышындағы қуат қосқышы "өшіру" күйіне орнатылған	Қол бу тазалағышындағы қуат қосқышын "өшіру" күйіне орнатыңыз

### Шаң щеткадан төгіледі

Ықтимал себебі	Шешімі
Сору арнасы бұғатталған	Шаң жинағыштағы сору арнасын тексеріңіз
Шаң жинағыш толып кеткен	Шаң жинағышты тазалаңыз
Шаң жинағыш немесе сүзгілер дұрыс орнатылмаған	Шаң жинағыш пен сүзгілерді дұрыс орнатыңыз

### Жұмыс кезінде шаңсорғыштан бөтен иіс шығады

Ықтимал себебі	Шешімі
Иісті шаң жинағышта шаң шығаруы мүмкін	Шаң жинағышты тазалаңыз
Шаң жинағыш тазаланбаған сүзгілермен сақтауға қойылды	Сүзгілерді жуыңыз
Егер дымқыл сүзгі шаңсорғышқа орнатылса, ол шіріп кетуі мүмкін және сыртқы иіс бере бастайды	Сүзгілерді жуғаннан кейін, оларды орнатпас бұрын толығымен құрғатыңыз. Сұйықтықтарды шаңсорғышпен сорып алмаңыз
Иісі қатты затты сорып алды	Сүзгілерді және шаң жинағышты жуыңыз

### Құрылғы тым аз бу шығарады немесе бу мүлдем болмайды

Ықтимал себебі	Шешімі
Суға арналған резервуар бос	Резервуарды сумен толтырыңыз
Бу әлі дайын емес	Индикатор пайда болғанша 30 секунд күтіңіз
Суды жұмсартуға арналған сүзгіні ауыстыру керек	Суды жұмсартуға арналған сүзгіні ауыстырыңыз
Сіз сорғыны қосу үшін шүріппені немесе бу беру түймесін баспадыңыз	Ұзартқыш тұтқадағы шүріппені немесе бу беру түймесін басыңыз
Құрылғы жаңа және ол әлі қолданылған жоқ	<ol style="list-style-type: none"> <li>1) Суды шприцпен тесікке сорып алыңыз, одан су шаңсорғышқа түседі.</li> <li>2) Суға арналған резервуардың қақпағын ашып жабыңыз</li> <li>3) Клапанды қандай да бір өткір затпен (қарындаш немесе пинцет) «қозғалтуға» тырысыңыз, ол «құлап», қайтып келуі керек.</li> </ol>

**Құрылғы жұмыс кезінде тарсылдаған дыбыстар шығарады**

Ықтимал себебі	Шешімі
Помпа бойлерге су айдайды.	Бұл ақаулық емес. Егер резервуар бос болса, оған су құйыңыз

Егер сіздің жағдайыңыз жоғарыда көрсетілмесе, бізге info@kitfort.ru мекен-жайға жазыңыз, мәселені тіркейтін фотосуреттер немесе видеофайлдар арқылы. Сондай-ақ, құрылғының корпусының түбінде немесе артында орналасқан сериялық нөмірі бар жапсырманың суретін жіберіңіз.

**Техникалық сипаттамалары**

1. Кернеу: ~220-240 В, 50 Гц
2. Қуаты: 1800 Вт:
  - Бу швабрасы: 1200 Вт
  - Шаңсорғыш: 600 Вт
3. Қыздыру уақыты: 30 сек
4. Толық резервуардағы бу беру уақыты: 10-30 минут (таңдалған бу қарқындылығының деңгейіне байланысты)
5. Суға арналған резервуардың сыйымдылығы: 0,3 л
6. Шаң жинағыштың сыйымдылығы: 0,75 л
7. Сымның ұзындығы: шамамен 5 м
8. Бу беру: 25 г/мин
9. Электр тогымен зақымданудан қорғау сыныбы: I
10. Шу деңгейі: 85 дБ
11. Щетканың бұрылуы: екі жазықтықта
12. Құрылғының өлшемі: 270 x 255 x 1190 мм
13. Қаптама өлшемі: 310 x 226 x 695 мм
14. Таза салмағы: 5,8 кг
15. Жалпы салмағы: 7,2 кг

Қызмет мерзімі: 2 жыл  
Кепілдік мерзімі: 1 жыл  
Тауар сертификатталған



Өндіруші: Куори Илектрикэл Эплаенсис (Груп) Ко., Лтд. Синцы №3 Роуд, Ханчжоу Бэй Нью Дистрикт, Цыси Икономик Дивелэпмэнт Зоун, Чжэцзян, Қытай.

Импорртаушы: «Аэро-Трейд» ЖШҚ, 197022, Санкт-Петербург қ.,  
Инструментальная к-сі, 3-үй, лит. X, офис 1.

Шығарылған елі: Қытай.

Ресей Федерациясының аумағында талаптарды қабылдауға уәкілетті ұйым: «Аэро-Трейд» ЖШҚ, 197022, Санкт-Петербург қ., Инструментальная к-сі, 3-үй, лит. Х, офис 1.

Өндірушінің жедел желісі: 8-800-775-56-87 (Мәскеу уақытымен 9:30-дан 17:30-ға дейін), info@kitfort.ru.

Қызмет көрсету орталықтарының мекенжайларын жедел желі операторынан немесе сайттан біле аласыз kitfort.ru

Ерекше кәдеге жарату талап етіледі. Қоршаған ортаға зиян келтірмеу үшін бұл объектіні қарапайым қалдықтардан бөліп алып, оны қауіпсіз түрде жою керек, мысалы, арнайы кәдеге жарату орындарына тапсыру керек.

Шығарылған айы мен жылы қаптауыш қораптың төменгі жағында көрсетілген.

Өндірушінің өз өнімін жетілдіру барысында осы өзгерістер туралы қосымша хабарламай-ақ бұйымның дизайнына, жинақтамасына, сондай-ақ техникалық сипаттамаларына өзгерістер енгізуге құқығы бар.

### **Кепілдік шарттары**

Шаң жинағыштың немесе шаңсорғыш сүзгілерінің бітелуіне байланысты сору күшінің төмендеуі кепілдік жағдайы болып табылмайды. Шаң жинағыш пен сүзгілерді тазарту - бұл "Бу шаңсорғышын тазарту және күту" тарауында көрсетілгендей, үнемі және өздігінен жасалуы керек операция.

Бойлердің, келте құбырлардың, клапанның немесе суға арналған резервуардың органикалық, тұзды немесе минералды шөгінділермен бітелуі кепілдік жағдайы болып табылмайды. Шөгінділердің пайда болуын болдырмау үшін пайдалану жөніндегі нұсқаулықта көрсетілгендей тазартылған суды пайдалану немесе үнемі тазалап отыру қажет.

Корпустың, керек-жарактардың немесе құрылғының құрамдас бөліктерінің механикалық зақымдануы кепілдік жағдайы болып табылмайды.

## **Сақтық шаралары**

Пайдалану жөніндегі нұсқаулықты мұқият оқып шығыңыз. Сақтық шараларына ерекше назар аударыңыз. Нұсқаулықты әрқашан қолыңызда ұстаңыз.

1. Құрылғы үйде пайдалануға арналған және оны пәтерлерде, қала сыртындағы үйлерде, қонақ үй бөлмелерінде, кеңселерде және басқа да осындай жерлерде өнеркәсіптік емес және коммерциялық емес пайдалану үшін пайдалануға болады.
2. Бу шаңсорғышын тек мақсаты бойынша және осы нұсқаулықта баяндалған нұсқауларға сәйкес пайдаланыңыз. Құрылғыны мақсатсыз пайдалану тиісті пайдалану шарттарын бұзу болып саналады.
3. Құрылғыны розеткаға қоспас бұрын, онда көрсетілген қуат параметрлері пайдаланылған қуат көзінің параметрлеріне сәйкес келетініне көз жеткізіңіз.
4. Электр тогының соғуын болдырмау үшін құрылғыны суға және басқа сұйықтықтарға батырмаңыз.



5. Қуат сымын ұстап, бу шаңсорғышын орнын ауыстырмаңыз. Штепсельді розеткадан ажыратқан кезде қуат сымын тартпаңыз.
6. Егер қуат сымы, ашасы немесе бу шаңсорғышының басқа бөліктері зақымдалған болса, құрылғыны пайдаланбаңыз. Электр тогының соғуын болдырмас үшін құрылғыны өзіңіз бөлшектемеңіз — оны жөндеу үшін білікті маманға хабарласыңыз. Есіңізде болсын, құрылғыны дұрыс құрастырмау жұмыс кезінде электр тогының соғу қаупін арттырады.
7. Балаларға, дене, сенсорлық немесе ақыл-ой қабілеті шектеулі адамдарға, сондай-ақ жеткілікті білімі мен тәжірибесі жоқ адамдарға вакууматорды олардың қауіпсіздігіне жауапты адамдардың бақылауымен немесе құрылғыны пайдалану жөніндегі нұсқаулықтан кейін ғана пайдалануға рұқсат етіледі. Балаларға бу шаңсорғышымен ойнауға рұқсат бермеңіз.
8. Жақын жерде балалар және үй жануарлары болған кезде шаңсорғыштың жұмысын бақылаңыз.
9. Жұмыс істеп тұрған бу шаңсорғышты тік тұраққа орнатпаңыз. Сору режимі қосылған болса, шаңсорғыш қозғалыста болуы керек.
10. Жұмыс істеп тұрған бу шаңсорғышты қараусыз қалдырмаңыз. Құрылғыны ұзақ уақыт пайдаланбасаңыз немесе техникалық қызмет көрсетер алдында оны өшіріп, желіден ажыратыңыз.
11. Суды және басқа сұйықтықтарды, дымқыл заттарды, шоқты, темекі тұқылын және ыстық күлді, өткір заттарды, өте ұсақ шаңды (мысалы, цемент шаңы немесе тонер), тез тұтанатын заттарды сормаңыз.
12. Егер су резервуары бос болса, бу функциясын пайдаланбаңыз.
13. Су резервуарына парфюм, тазалауға арналған құралдарды және т. б. қоспаңыз.
14. Суғақтың түзілуін азайту үшін тазартылған суды қолданыңыз.
15. Шаң жинағыштағы сүзгілерді уақтылы тазалаңыз. Есіңізде болсын, бітелген сүзгі сору қуатын азайтады, бұл тазалау сапасының нашарлауына әкелуі мүмкін. Сондай-ақ, сүзгі бітелген кезде шаңсорғышпен сорылатын ауа мөлшері азаяды, бұл мотордың қызып кетуіне және оның істен шығуына әкелуі мүмкін, өйткені мотор шаңсорғыш арқылы сорылатын ауамен салқындалады.
16. Құрылғының қуат құлпын айналып өтуге тырыспаңыз.
17. Бу шаңсорғышының құлауына жол бермеңіз және оны ұрмаңыз.
18. Құрылғыны балалардың қолы жетпейтін жерде сақтаңыз.
19. Өндіруші ұсынған керек-жарақтарды ғана пайдаланыңыз. Басқа қосымша керек-жарақтарды пайдалану құрылғының бұзылуына немесе жарақат алуға әкелуі мүмкін.
20. Егер құрылғы корпусынан су ағып кетсе, құрылғыны пайдалануға болмайды.
21. Қуат сымы зақымданған жағдайда оны қауіпті болдырмау үшін ауыстыруды дайындаушы, сервистік қызмет немесе осыған ұқсас білікті персонал жүргізуі тиіс.

## «Китфорт» басқа тауарлары

### КТ-1343 планеталық миксері

- планеталық айналу жүйесі
- Қуаты: 1000 Вт
- тостағанның сыйымдылығы: 5 л
- Қамырды тиімді илеуге арналған 2 ілмек



### КТ-629 шәйнегі

- 7 қыздыру режимі
- Қуаты: 1800 Вт
- сыйымдылығы: 1,5 л
- Қос корпус - күйдірмейді және жылууды сақтайды



### КТ-536 тік шаңсорғышы

- "2 in 1" конструкциясы, алмалы-салмалы қол шаңсорғышы
- қуаты: 120 Вт
- артқы жарығы бар маневрлік щетка
- сымсыз



### КТ-1003 Бу генераторы

#### Бу швабрасы

- Қуаты: 1500 Вт
- резервуардың сыйымдылығы: 0,45 л
- баудың ұзындығы: 5 метр





## Әрқашан жаңа нәрсе болады!

Kitfort - бұл клиенттерге жоғары сапалы өнімдерді тиімді бағамен ғана ұсынып қана қойма, сонымен қатар сыйлықтармен, конкурстармен және тірі интерактивпен қуантатын заманауи және креативті бренд! Мыңдаған пайдаланушылар біздің жаңартулар мен әлеуметтік желілердегі лотереяларды бақылайды. Сіз де бізге қосылыңыз!

Біздің Вконтакте тобына қош келдіңіз! Әр апта сайын біз онда Kitfort тұрмыстық техникасының ондаған жүлделерін ұтысқа саламыз. Теңіз шайқастарына, лотереяларға, шығармашылық байқауларына қатысыңыз және репосттар жасаңыз. Топтың мекен-жайы: [vk.com/kitfort](https://vk.com/kitfort)

Егер сіз видео көруді ұнатсаңыз, YouTube іздеу жолында «Kitfort Show» енгізіңіз және біздің арнамыздағы көңілді скетчтерден рахам алыңыз. Әрбір жаңа шығарылымда біз компанияның ең танымал тауарлары мен жаңалықтарын абоненттердің түсініктемелері үшін ұтысқа саламыз. Ал видеороликтердің мазмұны сізді шын жүректен күлдіртіп, біздің досымызға және біздің істеген ісіміздің білгіріне айналдырады.

Жазылыңыз Kitfort-пен бірге істе болыңыз!