

Тік шаңсорғыш

Mi Handheld Vacuum Cleaner G10

Пайдаланушы нұсқаулығы



Мазмұны

Сақтық шаралары	2
Құрылғыны шолу	5
Орнату бойынша нұсқау	8
Зарядтау	10
Пайдалану	11
Күтім және техникалық қызмет көрсету	14
Техникалық сипаттамалары	25
Ықтимал проблемалар және оларды шешу	27
Монтаждау, сақтау, тасымалдау (көлікпен), сату және кәдеге жарату ережелері және шарттары	30
Кепілдік міндеттемелері	31
Қосымша ақпарат	32

Сақтық шаралары

Бұл құрылғы әртүрлі беттерден (кафель, паркет еден, кілемдер және т. б.) шаң мен кірді тазартуға арналған.

- Бұл өнім тек тұрмыстық пайдалануға арналған. Пайдаланар алдында осы нұсқаулықты мұқият оқып шығыңыз. Оны сақтап қойыңыз — ол сізге алдағы уақытта қажет болады.
- 8 жастан асқан балалар мен физикалық, сенсорлық немесе ақыл-ой қабілеттері шектеулі немесе тәжірибесі мен білімі жеткіліксіз адамдар бұл құрылғыны тек қадағалаумен немесе техника қауіпсіздігі бойынша нұсқаулықтар алғаннан кейін және ықтимал қауіптер туралы хабардар болғаннан кейін ғана пайдалана алады. Балалардың құрылғымен ойнауларына болмайды. Балалардың құрылғыны тазалауына және басқа күтім шараларын ересектердің бақылауынсыз орындауына рұқсат етпеңіз.
- Шаңсорғыш ойыншық емес. Шаңсорғышты балалардың жанында қолданғанда, абай болыңыз.
- Шаңсорғышты үйд-жайдағы құрғақ беттерді тазарту үшін ғана қолданыңыз. Бұл құрылғыны сыртта, ванна бөлмелерінде немесе бассейн маңындағы аумақта орнатпаңыз, зарядтамаңыз немесе пайдаланбаңыз.
- Ашаны немесе шаңсорғыштың қандай да бір бөліктерін дымқыл қолмен ұстамаңыз.
- Өрт, жарылыс немесе дене жарақаты қаупін азайту үшін құрылғыны қолданар алдында литий-ионды аккумулятор мен зарядтағыш құрылғының зақымдалмағанына көз жеткізіңіз. Аккумулятор немесе зарядтағыш құрылғы зақымдалған болса, шаңсорғышты пайдаланбаңыз.
- Білікшесі бар ақылды турбо-щетка, кішкене электр щетка, аккумулятор, шланг және шаңсорғыш электр тогын өткізеді, сондықтан оларды суға немесе басқа сұйықтықтарға батыруға болмайды. Барлық бөлшектерді тазалап болғаннан кейін, жақсылап кептіріңіз.
- Қозғалмалы бөлшектерден туындайтын жарақаттануды болдырмау үшін, білікшесі бар ақылды турбо-щетканы және кішкене электр щетканы тазалар алдында шаңсорғышты өшіріңіз. Шаңсорғышты қолданар алдында білікшесі бар ақылды турбо-щеткаңыз, шаң контейнерінің және сүзгінің дұрыс орнатылғанына көз жеткізіңіз.
- Өніммен бірге жеткізілетін түпнұсқа зарядтағышты ғана қолданыңыз.

Мазмұны

- Тек мақұлданған аккумуляторларды ғана пайдаланыңыз.
- Егер зарядтағыш құрылғы немесе аккумулятор зақымдалған болса, оны өндірушіден немесе сатудан кейінгі қызмет көрсету бөлімінен сатып алынған түпнұсқа құрам бөліктермен ауыстырыңыз.
- Шаңсорғышты бензин, ағартқыш, аммиак пен құбыр тазартқыштар сияқты тез тұтанғыш және жанғыш сұйықтықтарды, сондай-ақ басқа сұйықтықтарды, мысалы суды жинау үшін пайдаланбаңыз.
- Шаңсорғышты гипс қатырмасының бөлшектерін, күлді (мысалы, каминнен шыққан) және түтіндейтін немесе жанатын материалдарды (мысалы, көмірді, темекі тұқылдарын немесе сіріңкені) жинау үшін пайдаланбаңыз.
- Шаңсорғышты өнімді зақымдауы мүмкін әйнек, шеге, бұрандалар немесе монеталар сияқты өткір және қатты заттарды жинау үшін пайдаланбаңыз.
- Шаңсорғыштың тесіктері мен қозғалмалы бөліктеріне шаштың, кең киімнің, саусақтардың және дененің басқа бөліктерінің кіруіне жол бермеңіз. Сору тесігін, шлангты және басқа керек-жарақтарды көз бен құлаққа жақындатпаңыз, сондай-ақ оларды аузыңызға салмаңыз.
- Шаңсорғыштың тесіктеріне ешқандай заттар салмаңыз және егер қандай да бір тесік жабық болса, оны пайдаланбаңыз. Ауа ағынын жабуы мүмкін шаңды, мамықты, шашты және басқа қоқыстарды тазалаңыз.
- Шаңсорғышты орындықтарға, үстелдерге немесе басқа тұрақсыз беттерге сүйеп қоймаңыз, бұл өнімнің бұзылуына немесе жарақаттануға әкелуі мүмкін. Құлаудан немесе зақымданудан туындаған шаңсорғыштың ақаулығы кезінде уәкілетті қызмет көрсету орталығына хабарласыңыз. Шаңсорғышты өз бетіңізше бөлшектеуге тырыспаңыз.
- Пайдаланушы нұсқаулығында көрсетілген өнімді зарядтауға арналған барлық нұсқауларды қатаң сақтау қажет. Шаңсорғышты дұрыс зарядтамау немесе температура режимін сақтамау аккумулятордың бұзылуына әкелуі мүмкін.
- Өнімді қоршаған ортаның 0 °C–40 °C аралығындағы температурасы кезінде зарядтау үшін, тек түпнұсқалық зарядтау құрылғысын пайдаланыңыз, әйтпесе аккумулятор зақымдалуы мүмкін.
- Шаңсорғышты қолданар алдында шаңға арналған контейнер қақпағының, алдын ала тазалау сүзгісінің, циклон блогінің және HEPA-сүзгісінің дұрыс орнатылғанына көз жеткізіңіз.
- Шаңсорғышты ұзақ уақыт пайдаланбаған жағдайда, сондай-ақ қызмет көрсетер немесе жөндер алдында токтан суырыңыз.

- Әсіресе шаңсорғышты баспалдақта пайдалану кезінде мұқият болыңыз.
- Өрт қауіпсіздігі туралы ескерту. Шаңсорғыштың сүзгісіне қандай да бір хош иістер қоспаңыз. Олардың құрамында шаңсорғыштың тұтануына себеп болатын тез тұтанатын химиялық заттар бар.
- Аккумуляторды пайдаланбаған кезде оны кез-келген металл заттардан, мысалы, қыстырғыштардан, монеталардан, кілттерден, шегелерден немесе бұрандалардан бөлек сақтаңыз. Батарея контактілерінің қысқа тұйықталуы өрттің және күйіп қалу қаупін арттырады.
- Қолайсыз жағдайларда аккумулятордан сұйықтық ағуы мүмкін. Бұл сұйықтықпен жанасудан аулақ болыңыз, себебі ол тітіркенудің немесе күйіктің пайда болуына әкелуі мүмкін. Жанасқан кезде зақымдалған аймақты сумен жуыңыз. Егер сұйықтық көзге түсіп кетсе, медициналық көмекке жүгіну қажет.
- Аккумуляторды немесе құрылғыны отқа тигізбеңіз, себебі бұл жарылысқа әкеп соқтыруы мүмкін.
- Аккумуляторға және құрылғыға тұщы немесе тұзды судың немесе басқа сұйықтықтардың түсуіне, сондай-ақ олардың осындай сұйықтықтарға батырылуына жол бермеңіз.
- Бұл құрылғыны пайдаланушы нұсқаулығына сәйкес қолданыңыз. Нұсқаулықты сақтамауына байланысты туындаған залалдар мен шығындар үшін пайдаланушылар жауаптылық алады.
- Осы құрылғы тек тұрмыстық үй жағдайында пайдалануға арналған.

Сақтау және тасымалдау кезіндегі сақтық шаралары:

- Шаңсорғышты 50 °C жоғары немесе –20 °C төмен температурада тасымалдауға болмайды.
- Қысқа мерзім ішінде, мысалы, бір айда шаңсорғышты –20-дан 50 °C-қа дейінгі температурада және 60 % ± 5 % салыстырмалы ылғалдылықта сақтау ұсынылады. Шаңсорғышты 0 °C–25 °C аралығындағы қоршаған орта температурасында ұзақ уақыт сақтаңыз.

Бұл жабдық барлық қолданыстағы ЕО директиваларының және өзгерістер мен толықтырулары бар еуропалық стандарттардың талаптарына сәйкес келеді. ЕО нормативтік талаптарына сәйкестік туралы декларациясының толық мәтінімен мына мекенжай бойынша танысуға болады:

<http://www.mi.com/global/service/support/declaration.html>

Құрылғыны шолу

Керек-жарақтардың тізімі



Шланг

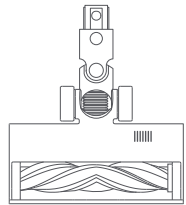

Білікшесі бар ақылды турбо-щетка

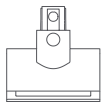

Шағын электр саптама-щетка



Саңылаулы саптама

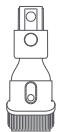

«Екі функциялы» саптама-щетка

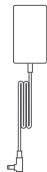

Зарядтау құрылғысы



Су құю резервуары

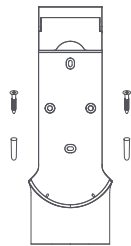

«Екі функциялы» зарядтау және сақтау қондырғысы (жиынтыққа 2 бұранда, 2 дюбель және монтаждау үлгісі бар жапсырма кіреді)



Дымқыл тазарту жүргізуге арналған губка

Ескертпе. Пайдаланушы нұсқаулығындағы құрылғының, керек-жарақтың және пайдаланушы интерфейсін суреттері тек анықтамалық мақсатта ұсынылған. Құрылғының нақты сипаттамалары және оның функциялары өнімді жақсартуға байланысты әртүрлі болуы мүмкін.

Бөлшектердің атауы

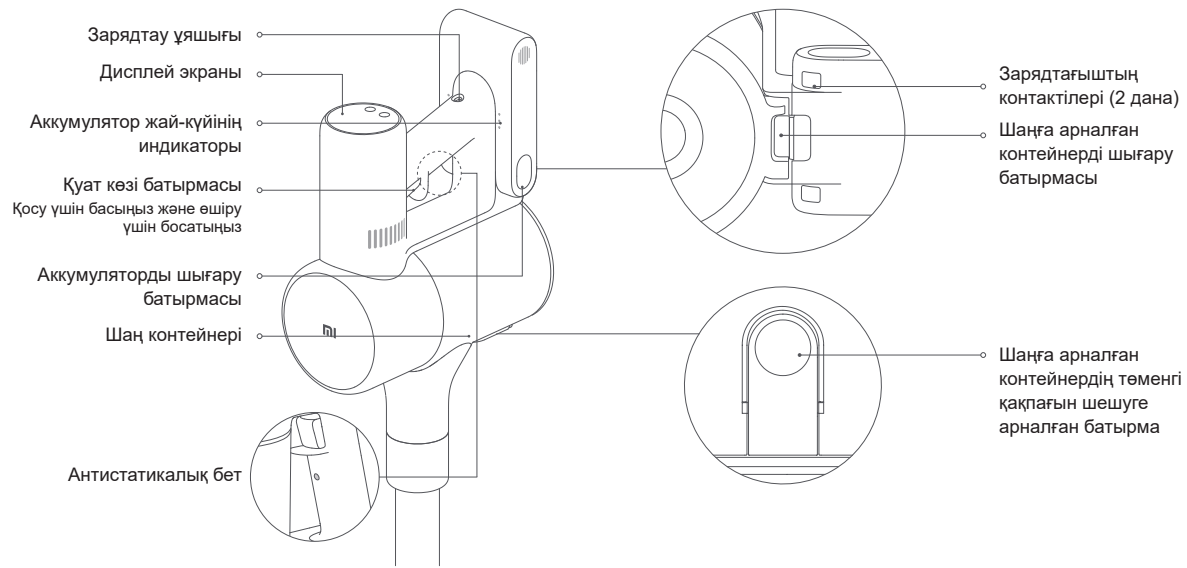

Құрылғыны шолу

Дисплей экраны

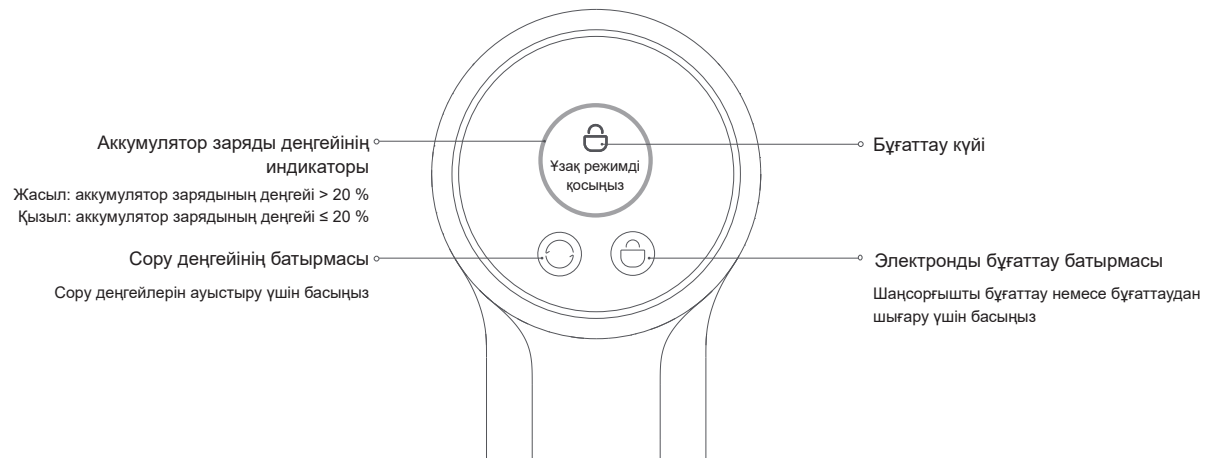

Ескертпе. Шаңсорғыштың ақаулығы кезінде дисплейде қате туралы хабарлама пайда болады. Шешімді «Ақаулықтарды жою» бөлімінен табуға болады.

Орнату бойынша нұсқау

Шаңсорғышқа керек-жарақтар орнату

Шыртыл естігенше орнатыңыз

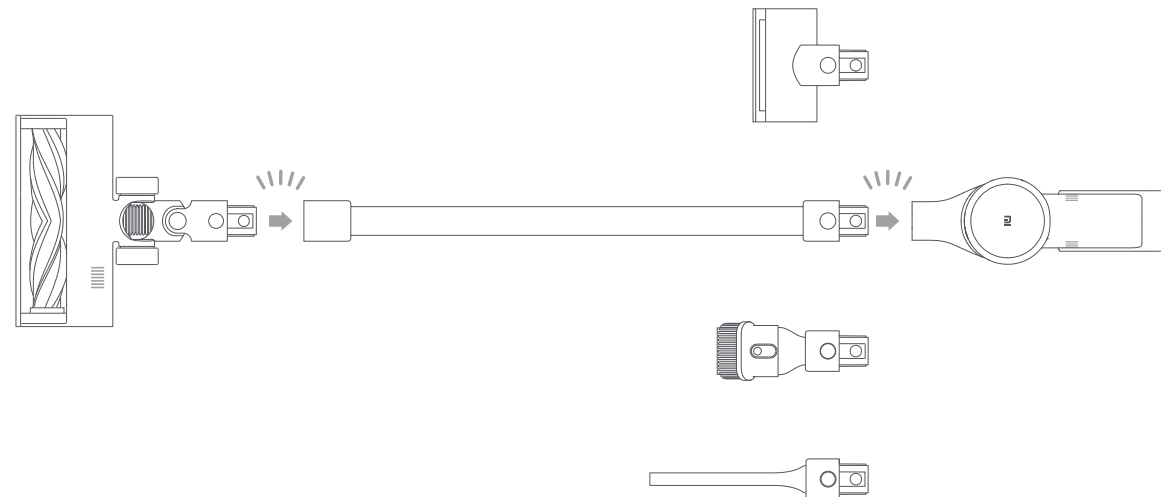

Ескертпе. Кішкене электр саптама-щеткасын шлангпен бірге қолдануға болмайды.

Орнату бойынша нұсқау

«Екі функциялы» зарядтау және сақтау бекіткішін орнату

1. «Екі функциялы» зарядтау және сақтау қондырғысын салқын және құрғақ жердегі электр розеткасының жанына орнату керек. Орнатпас бұрын, тікелей бекіткішті орнату орнының артында сымдар мен құбырлардың жоқ екеніне көз жеткізіңіз.
2. Монтаждау үлгісі бар жапсырманың төменгі шеті еденнен кемінде 1,03 м қашықтықта параллель орналасуы керек, одан оның жоғарғы жиегінен кемінде 30 см бос орын қалдыру керек.

3. 8 мм бұрғысы бар перфоратордың көмегімен жапсырмадағы тиісті белгілер арқылы тесік бұрғылаңыз, содан кейін әр тесікке дубель қойыңыз.

4. «Екі функциялы» зарядтау және сақтау бекіткішіндегі монтаждау тесіктерін қабырғадағы саңылаулармен салыстырыңыз, содан кейін құрылғыны берілген бұрандалармен қабырғаға бекітіңіз.

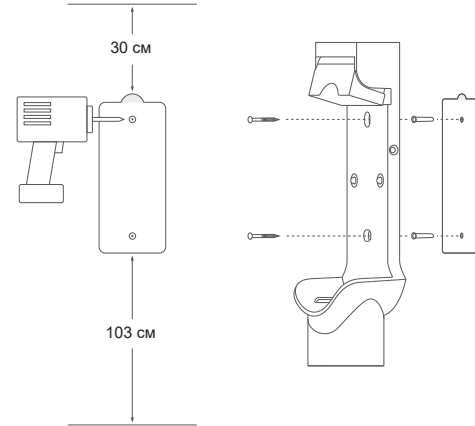
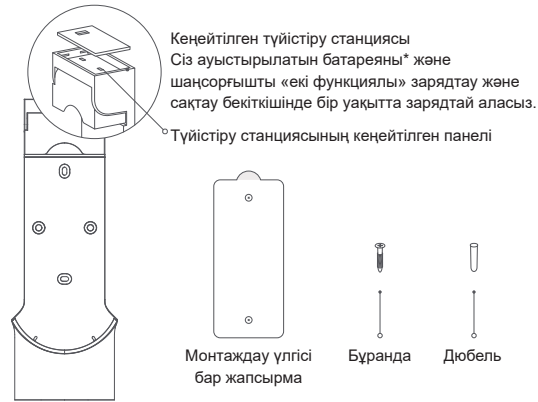

Ұсынылатын биік: еденнен кемінде 1,03 м

Зарядтау

Аккумулятор жай-күйінің индикаторы

- Өшіру ☀ Жыпылықтау ● Қосу
- ☀ ○ ○ Аккумулятор зарядының төмен деңгейі
- ☀ ○ Аккумулятор зарядының орташа деңгейі
- ● ☀ Аккумулятор зарядының толық дерлік деңгейі
- ● ● Аккумулятор зарядының толық деңгейі

Аккумулятор толығымен зарядталған соң 5 минуттан кейін индикатор сөніп, ал шаңсорғыш энергия үнемдеу режиміне өтеді.

Дисплей экраны

Дисплейдегі сан зарядтау кезіндегі ағымдағы аккумулятор зарядының деңгейін пайызбен көрсетеді. 100 мәні аккумулятордың толық зарядталғанын білдіреді.

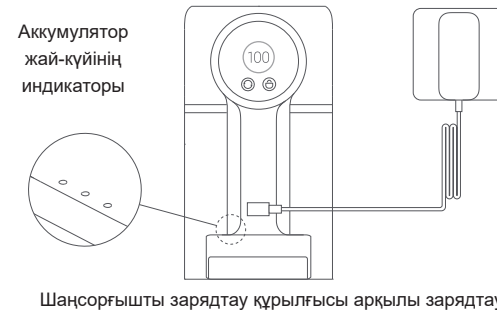

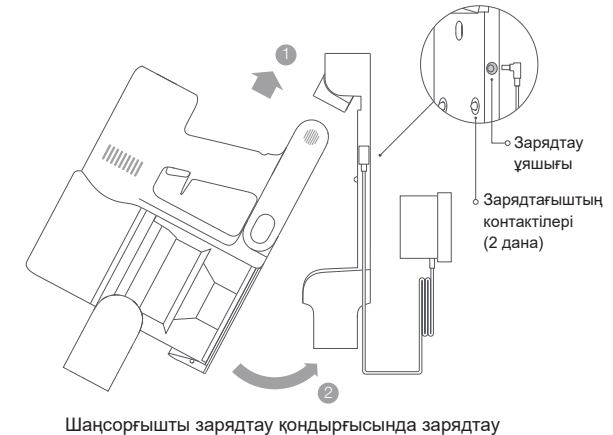

Есертпелер

- Алғаш қолданар алдында шаңсорғышты толығымен зарядтаңыз. Бұл шамамен 4 сағатты алады.
- Зарядтау кезінде шаңсорғышты қолдануға болмайды.
- Сорудың максималды деңгейімен ұзақ уақыт тазарту аккумулятордың қызып кетуіне әкеледі, бұл зарядтау уақытын ұзартады. Шаңсорғышты зарядтамас бұрын оны 30 минут салқындатып алған жөн.



Пайдалану

Тілді орнату

Тілдер тізімін ашу үшін 3 секунд бойы  батырмасын басып тұрыңыз, содан кейін қажетті тілді таңдау мақсатында тізімді жылжыту үшін  батырмасын басыңыз. Таңдаған тілді пайдалану үшін 2 секунд бойы  батырмасын басып тұрыңыз.

Ескертпе. 10 секунд ішінде ешқандай әрекет жасалмаса, дисплей сөнеді.

Сору деңгейлерін ауыстыру

Үнемдеу, стандартты/автоматты және жоғары сору деңгейлері арасында ауыстыру үшін  батырмасын басыңыз. Дисплейде тиісті сору деңгейі көрсетіледі.

Білікшесі бар ақылды турбо-щетка қолданған кезде ғана стандартты режим іске қосылады және дисплей экранында «Стандарт» хабары пайда болады. Осыдан кейін шаңсорғыш «Еден жабындысы/плитка» және «Кілем» режимдерінің сору деңгейлерін автоматты түрде ауыстырады.

Ескертпе. Жинастыру кезінде шаңсорғышты кез келген уақытта тоқтатуға болады, ал қайта іске қосылған кезде соңғы таңдалған сору деңгейі қолданылады.

Жұмыс режимдері

Шаңсорғыш қажеттілікке сәйкес таңдауға болатын екі жұмыс режимін қолдайды.

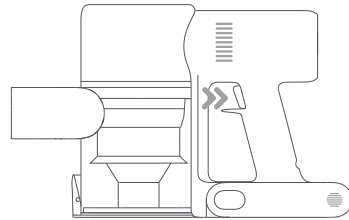

1. Үзілісті жұмыс режимі

Шаңсорғышты қосу үшін қуат батырмасын басып тұрыңыз да, құрылғыны тоқтату үшін оны жіберіңіз.



Үзілісті жұмыс режимі

2. Үздіксіз жұмыс режимі

Үздіксіз жұмыс режиміне ауысу үшін  батырмасын батырмасын басыңыз, содан кейін шаңсорғышты қосу үшін қуат батырмасын басыңыз. Үздіксіз режимнен шығу үшін  батырмасын басыңыз.

Үздіксіз жұмыс режимі қосылған кезде, шаңсорғыш қуат батырмасын басып тұру қажеттілігінсіз үздіксіз жұмыс істей алады.

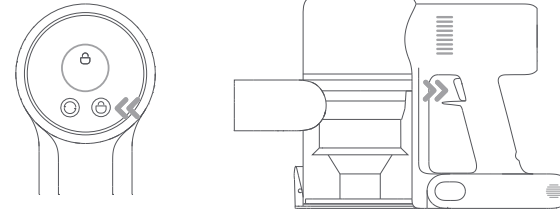

Үздіксіз жұмыс режимі

Ескертпелер.

- Шаңсорғыш қуат батырмасын басқан кезде үздіксіз жұмыс режимінен күту режиміне ауысады және осы батырма қайта басылған кезде, жұмысын жалғастырады.
- Егер шаңсорғыш күту режимінде 10 секундтан артық тұрса, дисплей өшіп, ал шаңсорғыш үздіксіз жұмыс режимінен шығады.

Өртүрлі керек-жарақтарды пайдалану

«Екі функциялы» саптама-щеткасы: перделерді, дивандарды, көлік салондарын, кофе үстелдерін және т. б. тазалауға арналған.

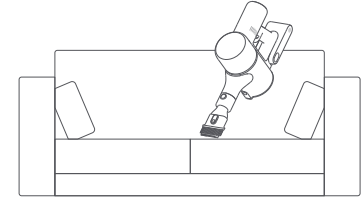

Шағын электр саптама-щеткасы: дивандардан, матрацтардан және басқа мата беттерден кірді, жануарлардың жүнін және басқа төзімді қоқыстарды тазартуға арналған.

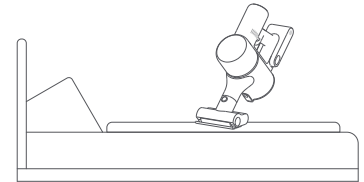

Ескертпелер.

- Егер айналмалы бөлік кептеліп қалса, шаңсорғыш автоматты түрде өшіп қалуы мүмкін. Кептелген бөтен заттарды алып тастап, одан әрі қолдануды жалғастырыңыз.
- Егер қозғалтқыш қызып кетсе, шаңсорғыш автоматты түрде сөнеді. Аккумулятордың температурасы қалыпқа келгенше күтіп, содан кейін оны пайдалануды жалғастырыңыз.

Пайдалану

Өртүрлі керек-жарақтарды пайдалану

Саңылаулы саптама: тар саңылаулар мен есіктердің, терезелердің, кенерелердің, бұрыштардың, баспалдақтардың және т. б. айналасындағы учаскелерді тазалауға арналған.

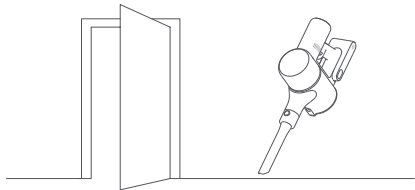

Білікшесі бар ақылды турбо-щетка: ағаш, мәрмәр, плиткалар мен түгі қысқа кілемдер сияқты өртүрлі еден жабындарын тазалауға арналған. Автоматты режимде шаңсорғыш үстіңгі беттің түріне байланысты сору деңгейін автоматты түрде реттей алады.

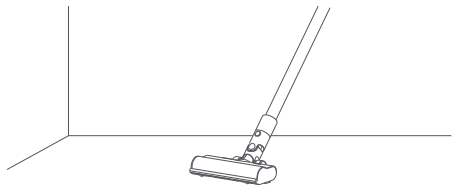

Ескертпе. Білікшесі бар саптама-щетка тікелей шаңсорғышқа қосуға болады.

Дымқыл тазарту функциясын қолдану

Ескертпелер.

- Су құю резервуарын басыпаңыз, бұл қалпына келтірілмейтін зақым келтіруі мүмкін.
- Жақсы нәтижеге қол жеткізу үшін қатты ластанған еденді дымқыл тазартудан бұрын шаңын сору керек.
- Кілемдерді тазалау үшін дымқыл тазарту функциясын пайдаланбаңыз.
- Тазарту және дезинфекциялау құралдарын қолданбаңыз.

1. Дымқыл тазарту үшін губканы сулаңыз және артық суды сығып тастаңыз, содан кейін оны су құю резервуарының түбіне мықтап бекітіңіз.

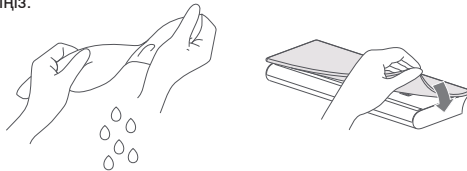

2. Су құю резервуарының қақпағын ашып, оған қажетті мөлшерде таза су құйып, қақпағын жабыңыз.

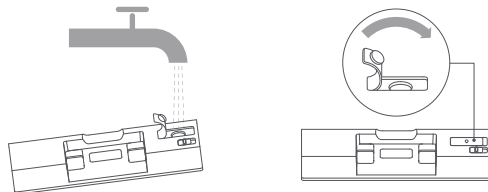

3. Құрам бөліктердегі магниттерді салыстырып, су ыдысына білікшесі бар ақылды турбо-щетканы қосыңыз.

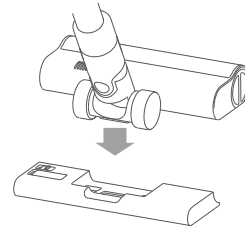

4. Бұл функция паркет және плитка едендеріді тазалауға және сүртуге арналған.

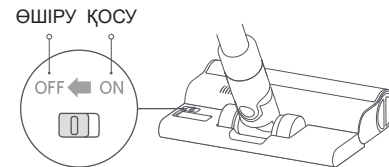

Ескертпелер.

- Су құю резервуарының шарлық клапаны ағызылатын судың мөлшерін бақылайды. Шарик қозғалмалы бөлшек болып табылады және іске қосқанда және тоқтатқанда дыбыстар шығара алады. Бұл қалыпты.
- Өнім пайдаланылмайтын кезде қосқышты «ӨШІРУ» күйіне ауыстырыңыз.

Құрылғыны күту кезіндегі сақтық шаралары

- Түпнұсқа бөлшектерді пайдаланыңыз, әйтпесе кепілдік жойылуы мүмкін.
- Егер сүзгі, шланг немесе білікшесі бар ақылды турбо-щетка бітеліп қалса, шаңсорғыш көп ұзамай жұмысын тоқтатады. Оны қайтадан іске қосу үшін, бітелген компонентті тазалаңыз.
- Егер сіз шаңсорғышты ұзақ уақыт пайдалануды жоспарламайтын болсаңыз, оны толығымен зарядтаңыз, тоқтан суырыңыз және тікелей күн сәулесі түспейтін салқын, ылғалдылығы төмен жерде сақтаңыз. Аккумуляторды шамадан тыс зарядтамау үшін шаңсорғышты кем дегенде үш айда бір рет зарядтаңыз.

Шаңсорғышты тазалау

Шаңсорғышты жұмсақ құрғақ шүберекпен сүртіңіз.

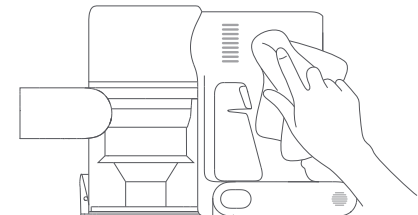

Күтім және техникалық қызмет көрсету

Шаңға арналған контейнерді, алдын ала тазалау сүзгісін және циклон блогін тазарту

1. Егер шаң контейнері MAX белгісіне дейін толып кетсе, шаңсорғыш жұмысының тиімділігі айтарлықтай төмендейді. Оңтайлы жұмыс істеуі үшін шаң контейнерін уақытында босатыңыз. Ыдысты босатпас бұрын, шаңсорғыштың розеткадан ажыратылғанына көз жеткізіп, қуат батырмасын баспаңыз.

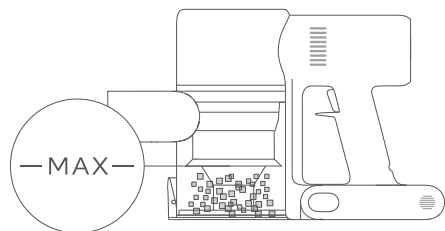

2. Шаңға арналған контейнердің төменгі қақпағын шығару үшін батырманы басыңыз, содан кейін ішіндегісін алыңыз.

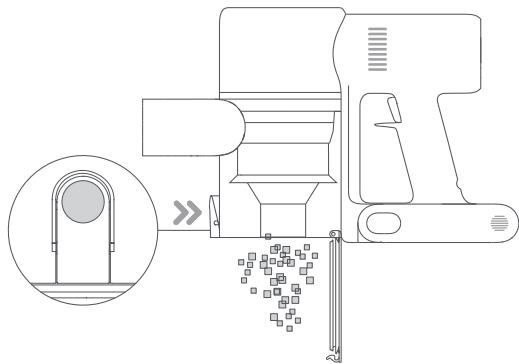

3. Шаңға арналған контейнерді шығару үшін қосқышын көрсеткі бағытында басыңыз, содан кейін шаң контейнерін шаңсорғыштан абайлап алыңыз.

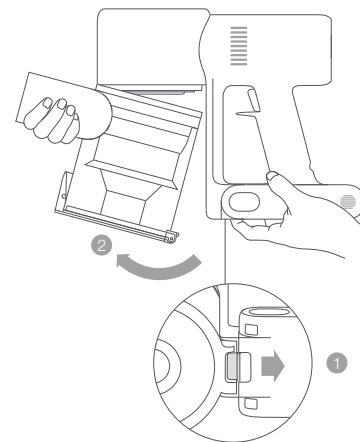

Шаңға арналған контейнерді шығару батырмасы

4. Алдымен алдын-ала тазалау сүзгісін алыңыз, циклон блогінің тұтқасын алыңыз да, оны тоқтағанша сағат тіліне қарсы бағытта бұраңыз, содан кейін циклон блогін шығарыңыз.

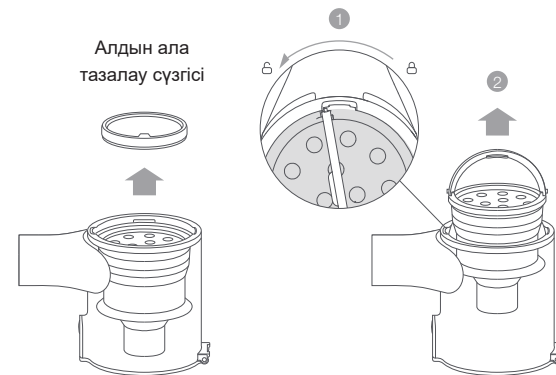

Алдын ала
тазалау сүзгісі

Күтім және техникалық қызмет көрсету

5. Алдын ала тазалау сүзгісін, циклон блогін және шаң контейнерін мұқият жуыңыз, содан кейін олардың толық құрғауы үшін барлық бөлшектерді кем дегенде 24 сағатқа кептіріп қойыңыз.



Ескертпелер.

- Шаң контейнерін айына кем дегенде бір рет жуу керек.
- Алдын ала тазалау сүзгісі мен циклон блогін әрбір 3–4 айда тазалап отыру керек.

Егер шаңсорғыштың байланыс батырмалары ластанған болса, оларды жұмсақ құрғақ шүберекпен сүртіңіз.

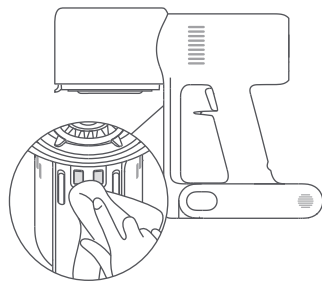

Ескертпелер.

- Шаңға арналған контейнерді тазалаған кезде тазарту құралдарын, жылтыратқыштарды немесе ауаны балғындағыш заттарды қолданбаңыз.
- Шаң контейнерін, алдын ала тазалау сүзгісін және циклон блогін ыдыс жуғыш немесе кір жуғыш машинада жууға болмайды, сондай-ақ кез-келген компонентті кептіргіште, пеште, микротолқынды пеште немесе ашық отта кептіруге тырыспаңыз.

Шаңға арналған контейнерді, алдын ала тазалау сүзгісін және циклон блогін орнату

1. Циклон блогін шаң контейнеріне тігінен салыңыз және циклон блогінің тұтқасы шаң контейнерінің сол қабырғасындағы тесікпен тураланғанына көз жеткізіңіз. Тұтқаны сағат тіліне қарсы тоқтағанша бұраңыз, содан кейін оны жіберіңіз.
2. Алдын ала тазалау сүзгісін циклон блогіне алдыңғы жағын жоғары қаратып салыңыз.

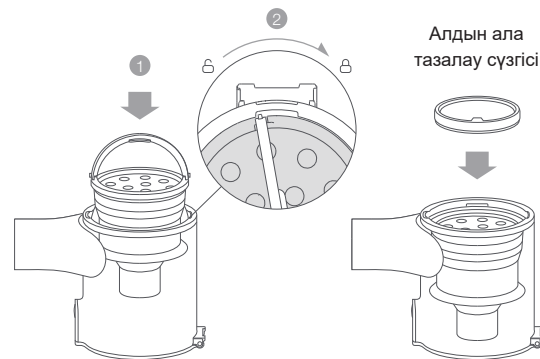

3. Шаң контейнерін ондағы тесік шаңсорғыштың бекіткішіне сәйкес келетіндей етіп, сәл еңкейтіңіз. Содан кейін шаң контейнерін сырт еткенше ақырын итеріңіз.

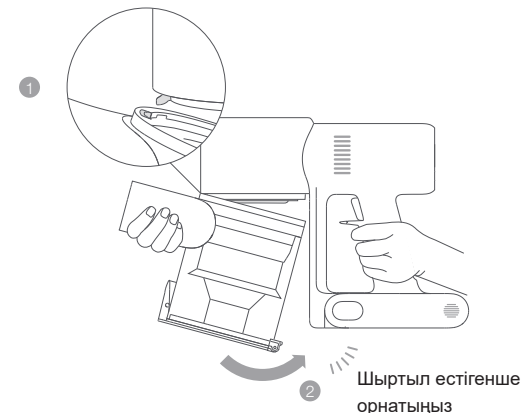

Күтім және техникалық қызмет көрсету

HEPA-сүзгісін тазарту

Ескертпе. HEPA-сүзгісін әрбір 4–6 айда тазалап тұрған жөн.

1. Шаң контейнерін суретте көрсетілгендей алыңыз.

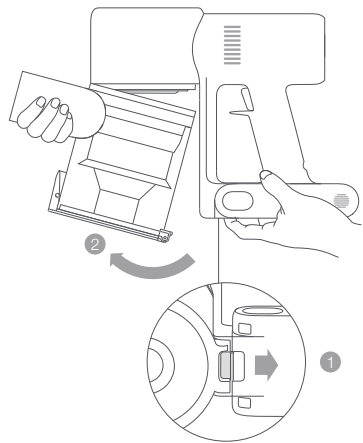

Шаңға арналған контейнерді шығару батырмасы

2. HEPA-сүзгісін шаңсорғыштан суретте көрсетілгендей төмен қарай тартып шығарыңыз.

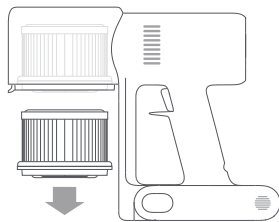

3. HEPA-сүзгісін таза сумен жуыңыз. Жиналған шаңды толығымен кетіру үшін HEPA-сүзгісін міндетті түрде 360°-қа бұрыңыз. Артық кірді кетіру үшін сүзгіні бірнеше рет ақырын ұрыңыз.

Ескертпелер.

- Сүзгіні тек таза сумен жуыңыз. Тазарту құралын қолданбаңыз.
- HEPA-сүзгісін щеткамен немесе саусақпен тазалауға тырыспаңыз.

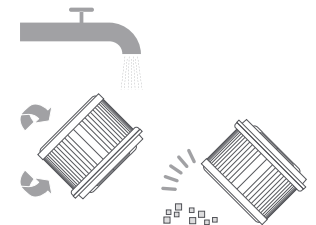

4. HEPA-сүзгісін кем дегенде 24 сағат кептіріңіз.



HEPA-сүзгісін орнату

1. HEPA-сүзгісін шаңсорғышқа салыңыз және оны суретте көрсетілгендей аздап басыңыз.

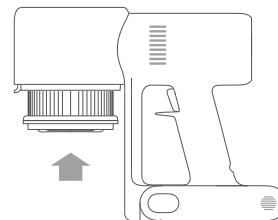

2. Шаң контейнерін орнына орнатыңыз.

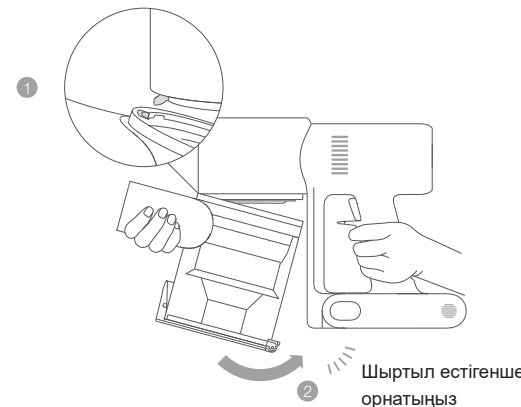

Күтім және техникалық қызмет көрсету

Білікшесі бар ақылды турбо-щеткины тазарту

1. Құлыпты сағат тіліне қарсы бағытта тоқтағанша бұраңыз, содан кейін білікшесі бар турбо-щеткасын алыңыз.

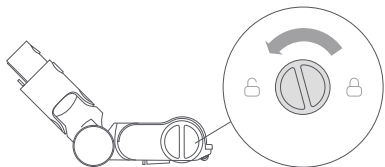

3. Ұзақ қолданғаннан кейін білікше ластануы мүмкін және жууды қажет етеді.

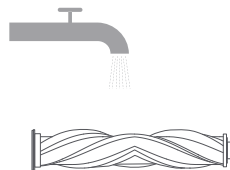

2. Білікшеге оралған шашты және басқа қоқыстарды қайшымен кесіп, шығарып алыңыз. Тесіктегі артық шанды сүртіп, пластик қақпақты құрғақ шүберекпен немесе қағаз сүлгімен тазалаңыз.

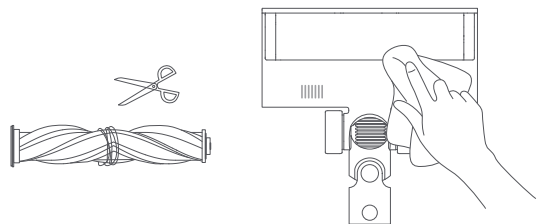

4. Жуғаннан кейін білікшені кем дегенде 24 сағат бойы жақсы желдетілетін жерге тігінен қойып, мұқият кептіріңіз.

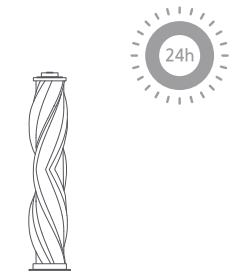

Кішкене электр саптама-щеткины тазарту

1. Құлыпты монетаның көмегімен сағат тіліне қарсы бағытта сырт еткенше бұраңыз.

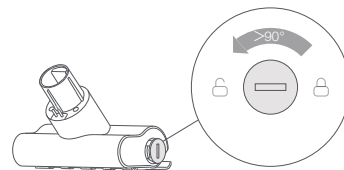

3. Жуғаннан кейін білікшені кем дегенде 24 сағат бойы жақсы желдетілетін жерге тігінен қойып, мұқият кептіріңіз.



2. Білікшені бұғаттан шығарғаннан кейін оны щеткадан алыңыз, содан кейін жуып, тазалаңыз.

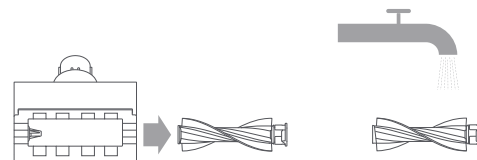

4. Білікше кепкен кезде, оны бөлшектеу қадамдарын кері тәртіпте орындау арқылы аорнатыңыз.

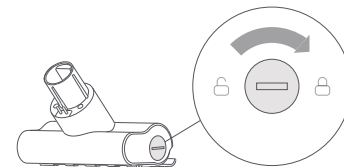

Күтім және техникалық қызмет көрсету

Су құю резервуарын және дымқыл тазартуға арналған губканы тазарту

Ескертпе.

- Шаңсорғыш зарядталып жатқанда немесе пайдаланылмаған кезде, су құю резервуарын шығарыңыз да, көгеру мен жағымсыз иістің пайда болуын болдырмау үшін қалған суды төгіп тастаңыз.
- Тазалаудың оңтайлы сапасы үшін су ыдысына тұрмайтын ескірген немесе зақымдалған дымқыл тазартуға арналған губканы ауыстыру керек.

1. Су құю резервуарын білікшесі бар ақылды турбо- щеткадан ажырату үшін, оны төмен сырғытыңыз.

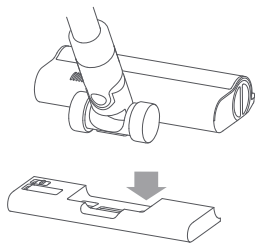

2. Су құю резервуарын босатыңыз.
3. Дымқыл тазартуға арналған губканы су құю резервуарынан алыңыз.

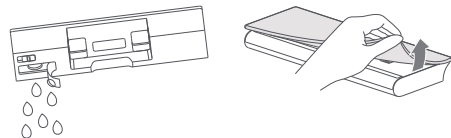

4. Дымқыл тазалауға арналған губканы жуып, кептіріңіз.

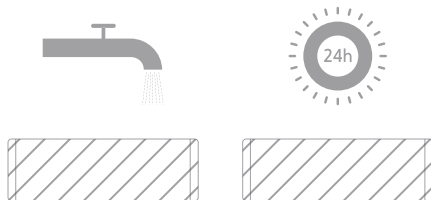

Су таратқыштың сүзгісі

Егер су құю резервуары суды тым баяу ағызатын болса немесе бітеліп қалса, су таратқыштың сүзгісін ауыстыру керек.

Дымқыл тазалаудың оңтайлы сапасы үшін судың сапасына және пайдалану жиілігіне байланысты суды таратқыштың сүзгілерін 3-6 айда бір рет ауыстырған жөн.

1. Өр ұяшықтың сол және оң жағындағы су таратқыштың ескі сүзгілерін саусақпен шығарыңыз.

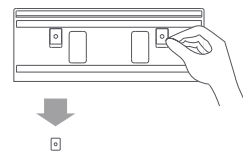

2. Су таратқыштың жаңа сүзгілерін салыңыз да, олардың дұрыс орнатылғанына көз жеткізіңіз.

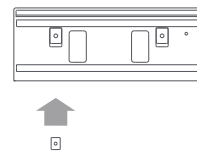

Аккумулятор

Шаңсорғышта зарядтау циклдарының саны шектеулі алынбалы литий-ионды аккумулятор бар. Ұзақ қолданғаннан кейін, аккумулятор зарядты ұстап тұрмауы мүмкін. Бұл аккумулятордың қызмет ету мерзімі аяқталғанын және оны ауыстыруды қажет ететіндігін білдіреді.

1. Аккумуляторды алу үшін суретте көрсетілгендей аккумуляторды алу батырмасын басып, аккумуляторды оңға қарай сырғытыңыз.
2. Жаңа аккумулятор орнатыңыз.

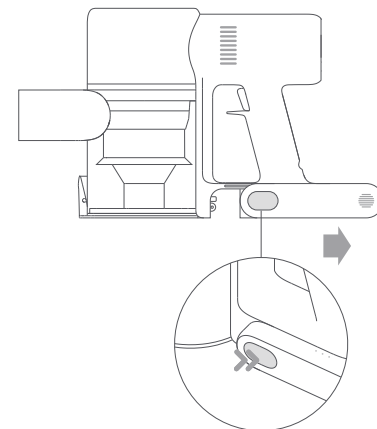

Техникалық сипаттамалары

Шаңсорғыш			
Үлгісі	MJSCXCQPT	Номиналды кернеуі	25,2 В ----
Зарядтау кезіндегі кернеуі	30,8 В ----	Есептік сыйымдылығы	3000 мА·сағ
Номиналды қуаты	450 Вт	Шаңға арналған контейнердің сыйымдылығы	Макс. 0,6 л
Зарядтау уақыты	Шамамен 4 сағ	Таза салмағы	4,2 кг
Өнімнің өлшемі	1286 × 214 × 256 мм	Қолдану аясы	Тұрмыстық

Білікшесі бар ақылды турбо-щетка		Шағын электр саптама-щетка	
Моделі	G10-01	Моделі	1C-02
Номиналды қуаты	40 Вт	Номиналды қуаты	20 Вт
Номиналды кернеуі	25,2 В ----	Номиналды кернеуі	25,2 В ----

Зарядтау құрылғысы			
Кіріс	100–240 В ~ 50/60 Гц 0,8 А	Белсенді жай-күйдегі орташа ПӘК	87,5 %
Шығыс	30,8 В ---- 0,8 А 24,6 Вт	Төмен жүктеме кезіндегі ПӘК (10 %)	77,9 %
Жүктемесіз тұтынатын қуаты	0,10 Вт		

Қайта зарядталатын литий-ионды аккумулятор 71NR19/66			
Есептік кернеуі	25,2 В ----	Есептік сыйымдылығы	3000 мА·сағ
Энергия	70,56 Вт·сағ	Номиналды сыйымдылығы	2800 мА·сағ

Литий-ионды аккумуляторда қоршаған ортаға қауіп төндіретін заттар бар. Шаңсорғышты қоқысқа тастамас бұрын, алдымен аккумуляторын алыңыз және оны елдің немесе пайдаланатын аймақтың жергілікті заңдары мен ережелеріне сәйкес кәдеге жаратыңыз немесе қайта өңдеуге тапсырыңыз







Ықтимал проблемалар және оларды шешу

Қате	Ықтимал себебі	Шешімі
Шаңсорғыш жұмыс істемейді.	Аккумулятор орнатылмаған немесе заряды таусылған.	Шаңсорғышты толықтай зарядтаңыз, содан кейін пайдалануды жалғастырыңыз.
	Қызып кетуден қорғау режимі бітеліп қалуына байланысты іске қосылды.	Шаңсорғыш салқындағанша күтіңіз, содан кейін оны қайта қосыңыз.
	Сорғыш саңылауы немесе ауа өткізгіш арнасы бітеліп қалған.	Сорғыш саңылауын немесе ауа өткізгіш арнасын қоқыстардан тазалаңыз.
Сору күші төмендеді.	Шаңға арналған бөлік толып қалған және/немесе сүзгі бітелген.	Шаңға арналған бөлікті босатып, сүзгіні тазартыңыз.
	Білікшесі бар ақылды турбо-щетка және/немесе шланг бітеліп қалған.	Ақылды турбо-щеткадан және/немесе шлангтан қоқысты алып тастаңыз.
Қозғалтқыш біртүрлі шу шығарады.	Негізгі сору саңылауы немесе шланг бұғатталған.	Негізгі сорғыш саңылауды немесе шлангты қоқыстан тазалаңыз.
Бірінші индикатор шаңсорғышты қосқаннан кейін қызыл болып жанады.	Аккумулятор зақымдалған.	Ақаулықты жою үшін сатудан кейінгі қызмет көрсету бөліміне хабарласыңыз.
Бірінші индикатор шаңсорғышты зарядтағаннан кейін қызыл болып жыпылықтайды.	Сәйкес келмейтін зарядтағыш құрылғы қолданылуда.	Шаңсорғышты зарядтау үшін тек түпнұсқа зарядтағыш құрылғыны пайдаланыңыз.

Қате	Ықтимал себебі	Шешімі
Зарядтау кезінде аккумулятордың индикаторы жанбайды.	Зарядтағыш құрылғы шаңсорғышқа қосылмаған.	Зарядтағыш құрылғының дұрыс жалғанғанына көз жеткізіңіз.
	Аккумулятор толығымен зарядталған және ұйқы режиміне өтті.	Шаңсорғышты әдеттегідей пайдалану мүмкін емес.
	Егер жоғарыдағы екі ақауды жойғаннан кейін мәселе шешілмесе, көмек алу үшін уәкілетті қызмет көрсету орталығына хабарласыңыз.	
Аккумулятор баяу зарядталады.	Аккумулятордың температурасы тым төмен немесе өте жоғары.	Аккумулятордың температурасы қалыпқа келгенше күтіп, содан кейін оны пайдалануды жалғастырыңыз.
Су құю резервуары суды шығармайды немесе мұны өте баяу орындайды.	Су таратқыштың сүзгісі бітеліп қалған.	Су таратқыштың сүзгісін тазартыңыз немесе ауыстырыңыз.
	Дымқыл тазарту жүргізуге арналған губка ластанған.	Дымқыл тазарту жүргізуге арналған губканы тазартыңыз немесе ауыстырыңыз.

Қателік кодтары

Егер шаңсорғыш тиісінше жұмыс істемесе, дисплейде қате туралы хабарлама пайда болады. Сол немесе басқа қатені жою тәсілін төмендегі ақаулықтарды жою кестесінен табуға болады.

Қате белгісі	Қате туралы хабарлама	Шешімі
	Ауа арнасы бітелген	Шаңға арналған контейнердегі, шлангтағы және/немесе білікшесі бар ақылды турбо-щеткадағы барлық қоқыстарды алып тастаңыз.
	Аккумулятор зарядының деңгейі төмен	Аккумуляторды мүмкіндігінше тезірек зарядтаңыз.
	Білікше щетка кептеліп қалды	Білікшені шаштан және басқа қоқыстан тазарту туралы нұсқаулықтар «Күтім және техникалық қызмет көрсету» бөліміндегі «Білікшесі бар ақылды турбо-щетканы тазалау» бөлімінен қараңыз.
	Аккумулятор заряды таусылған	Аккумуляторды мүмкіндігінше тезірек зарядтаңыз.
	Аккумулятордың қызып кетуі	Аккумулятордың температурасы қалыпқа келгенше күтіп, содан кейін оны пайдалануды жалғастырыңыз.
	Қате	Ақаулықты жою үшін сатудан кейінгі қызмет көрсету бөліміне хабарласыңыз.
	Сүзгі орнатылмаған	HEPA-сүзгісі мен алдын-ала тазалау сүзгісінің дұрыс орнатылғанына көз жеткізіңіз.

Монтаждау, сақтау, тасымалдау (көлікпен), сату және кәдеге жарату ережелері және шарттары

- Құрылғы қандай да бір монтаждауды немесе тұрақты бекітуді талап етпейді.
- Құрылғыны өндірушінің және тұтынушының жылытылатын үй-жайларында өндірушінің қаптамасына салып, +5 °C-тан +40 °C-қа дейінгі температурада және 80 %-дан аспайтын салыстырмалы ылғалдылықта сақтау керек. Тұрғын-жайларда коррозия туындататын агрессивті қоспалар (қышқылдардың, сілтілердің булары) болмауы тиіс.
- Құрылғыны құрғақ ортада тасымалдау керек.
- Құрылғы ұқыпты пайдалануды талап етеді, оны шаңның, ластың, соққылардың, ылғалдың, оттың және т. б. әсерінен қорғаңыз.
- Құрылғыны өткізу жергілікті заңнамаға сәйкес жүргізілуі тиіс.
- Құрылғыда ақаулық анықталған жағдайда дереу авторизацияланған сервистік орталыққа хабарласыңыз немесе құрылғыны кәдеге жаратыңыз.
- Өнімнің қызмет ету мерзімі аяқталған соң оны әдеттегі тұрмыстық қоқыспен бірге тастауға болмайды. Оның орнына, оны федералдық немесе жергілікті заңнамаға сәйкес қайта өңдеу және кәдеге жарату үшін электрлік және электронды жабдықты тиісті қабылдау пунктіне кәдеге жаратуға жіберу керек. Осы өнімді дұрыс кәдеге жаратуды қамтамасыз ете отырып, сіз табиғи ресурстарды сақтауға және тиісті түрде пайдаланбаған жағдайда туындауы мүмкін қоршаған ортаға және адамдардың денсаулығына зиян келтірмеуге көмектесесіз. Осы өнімді қабылдау және жою пункттері туралы қосымша ақпаратты жергілікті муниципалды органдардан немесе тұрмыстық қалдықтарды шығаратын кәсіпорыннан алуға болады.



Кепілдік міндеттемелері

Өндіруші барлық кепілдік мерзімі ішінде құрылғының үздіксіз жұмыс істейтініне, сондай-ақ материалдар мен жинағында ақаулардың болмайтынына кепілдік береді. Кепілдік мерзімі өнімді сатып алған сәттен бастап саналады және тек жаңа өнімдерге қолданылады. Кепілдік қызмет көрсету пайдаланушының нұсқаулығына сәйкес өнімді пайдалану шартымен кепілдік мерзімі ішінде тұтынушының кінәсынсыз істен шыққан элементтерді тегін жөндеуді немесе ауыстыруды қамтиды. Элементтерді жөндеу және ауыстыру өкілетті сервистік орталықтардың аумағында жүргізіледі.

Кепілдік мерзімі: 12 ай.

Пайдалану мерзімі: 24 ай.

Сервистік орталықтардың жаңартылған тізімі мына мекенжайда:

<https://www.dns-shop.ru/technical-support/>

Қосымша ақпарат

Өндіруші: Дрим (Тяньцзинь) Информэйшн Тэкнолоджи Ко., Лтд.
К. 2112-1-1, оңтүстік аудан, Файнэнс энд Трэйд Сентер, Ячжоу 6975 тас жолы, Дунцзян Бондид Порт аймағы, Тяньцзинь пилоттық еркін сауда аймағы, Қытай.
Қытайда жасалған.

Импортер / юр.лицо, принимающее претензии в Казахстане:

ТОО «ДНС КАЗАХСТАН», г. Нур-Султан, р-н Сарыарқа, пр-т Сарыарқа, зд. 12, Казахстан.

Импорттаушы / Қазақстан шағымдар қабылдайтын заңды тұлға:

«DNS QAZAQSTAN (ДНС КАЗАХСТАН)» ЖШС, Нұр-Сұлтан қаласы, Сарыарқа ауданы, Даңғылы Сарыарқа, ғимарат 12, Қазақстан.

Дайындаушының уәкілетті тұлғасы: «ВОК сараптамалық бағдарламалар орталығы» автономдық коммерциялық емес ұйымы.

Орналасқан жері: Ресей, 119618, Мәскеу қ., Октябрьдің 50 жылдығы к-сі, 4-үй.

Қызметті жүзеге асыратын орынның мекенжайы: Ресей, 115419, Мәскеу қ., 2-ші Роцца оралымы, 8-үй, 4-корп.

Тауар Кеден одағының 020/2011 КО ТР «Техникалық құралдардың электрмагниттік үйлесімділігі» техникалық регламентінің талаптарына сәйкес келеді.

Тауар Еуразиялық Экономикалық Одақтың 037/2016 ЕАЭО ТР «Электр техникасы және радиоэлектроника бұйымдарында қауіпті заттардың қолданылуын шектеу туралы» техникалық регламентінің талаптарына сәйкес келеді.

ТМ: Mi.

Бұйымның сыртқы түр-сипаты және оның сипаттамалары сапасын жақсарту үшін алдын ала хабарланбай өзгертілуі мүмкін.

www.mi.com

Тауардың өндірілген күні қаптамасында көрсетілген.

