

Пайдалану бойынша нұсқаулық
Тік шаңсорғыш
Xiaomi Mi Handheld Vacuum Cleaner G11

Қауіпсіздік нұсқаулары

Бұл өнім тек үйде пайдалануға арналған. Қолданар алдында осы нұсқаулықты мұқият оқып шығыңыз. Оны сақтаңыз, кейінірек қажет болуы мүмкін.

- Бұл құрылғыны 8 жастан асқан балалар, сондай-ақ физикалық, сенсорлық немесе ақыл-ой қабілеті шектеулі немесе тәжірибесі мен білімі жеткіліксіз адамдар, егер олар бақылауда болса немесе құрылғыны қауіпсіз пайдалану бойынша нұсқаулықтан өткен болса және онымен байланысты қауіптерді түсінсе, пайдалана алады. Балалар құрылғымен ойнамауы керек. Құрылғыны тазалау және техникалық қызмет көрсету, егер ол ересек адамның бақылауымен жүргізілсе, 8 жастан асқан балалармен айналысуы мүмкін. Балаларға құрылғыны тазалауға немесе ересектердің қарауынсыз басқа техникалық қызмет көрсету әрекеттерін орындауға рұқсат бермеңіз.
- Шаңсорғыш ойнауға арналмаған. Балалар бұл өнімді пайдаланбауы және ойнамауы керек.
- Шаңсорғышты тек үй ішіндегі құрғақ беттерді тазалау үшін пайдаланыңыз. Бұл құрылғыны ашық ауада, ванна бөлмесінде немесе бассейндердің жанында орнатпаңыз, зарядтамаңыз немесе пайдаланбаңыз.
- Ылғал қолмен шаңсорғыштың ашасын немесе басқа бөлігін ұстамаңыз.
- Құрылғымен бірге берілген BLJ24WD260090P-V қуат көзін ғана пайдаланыңыз.
- Құрылғымен бірге берілген MJWXQ05XYHW-DC батарея жинағын ғана пайдаланыңыз.
- Қуат көзі немесе батарея зақымдалған болса, оны өндірушіден немесе сатудан кейінгі қызметтен сатып алынған түпнұсқа бөлшектермен ауыстырыңыз.
- Өрт, жарылыс немесе жарақат алу қаупін азайту үшін құрылғыны қолданар алдында литий-ионды батарея мен қуат көзі зақымдалмағанына көз жеткізіңіз. Батарея немесе қуат көзі зақымдалған болса, шаңсорғышты пайдаланбаңыз.
- Желге қарсы электр щетка, кенелерге қарсы электр щетка, батарея, ұзартқыш түтік және шаңсорғыш электр өткізгіш болып табылады, сондықтан оларды суға немесе басқа сұйықтықтарға батыруға болмайды. Тазалаудан кейін барлық бөлшектерді мұқият құрғатыңыз.
- Қозғалмалы бөліктерге тиюден жарақат алмас үшін турбо роликті щетка мен шағын электр щеткасын тазалау алдында шаңсорғышты өшіріңіз. Шаңсорғышты қолданар алдында электр турбо роликті щетканы, шағын электр щетканы, шаң контейнерін және сүзгіні мықтап орнатыңыз.
- Ұзартқыш түтіктің тұтастығын мезгіл-мезгіл тексеріп тұрыңыз және ол зақымдалған болса, оны пайдаланбаңыз.
- Шаңсорғышты бензин сияқты жанғыш немесе жарылғыш сұйықтықтарды немесе су немесе улы заттарды (ағартқыш, аммиак және ағынды суды тазартқыштар сияқты) басқа сұйықтықтарды алу үшін пайдаланбаңыз.
- Шаңсорғышты гипсокартон бөлшектерін, күлді (мысалы, каминнен) және темекі шөгетін немесе жанатын материалдарды (мысалы, көмір, темекі тұқылдары немесе сіріңке) жинау үшін пайдаланбаңыз.
- Өнімді зақымдауы мүмкін шыны, шегелер, бұрандалар немесе тиындар сияқты өткір немесе қатты заттарды алу үшін шаңсорғышты пайдаланбаңыз.
- Шашты, бос киімдерді, саусақтарды және басқа дене бөліктерін шаңсорғыштың саңылауларынан және қозғалатын бөліктерінен алыс ұстаңыз. Сору портын, ұзартқыш түтікті және басқа керек-жарақтарды көзіңіз бен құлағыңыздан алыс ұстаңыз және оларды аузыңызға салмаңыз.
- Шаңсорғыштың саңылауларына ешбір зат қоймаңыз және кез келген саңылау бітеліп қалса, оны пайдаланбаңыз. Ауа ағынын бөгейтін шаңды, талшықты, шашты және басқа қоқысты кетіріңіз.

- Шаңсорғышты орындықтарға, үстелдерге немесе басқа тұрақсыз беттерге сүйеменіз, себебі бұл өнімге зақым келтіруі немесе жарақат алуы мүмкін. Шаңсорғыш аударылып қалу немесе зақымдану салдарынан дұрыс жұмыс істемесе, уәкілетті қызмет көрсету орталығына хабарласыңыз. Шаңсорғышты өз бетіңізше бөлшектеуге тырыспаңыз.
- Пайдаланушы нұсқаулығында берілген өнімді зарядтау бойынша барлық нұсқауларды қатаң орындау керек. Шаңсорғышты дұрыс емес зарядтау (температураға сәйкес келмеу) батареяны зақымдауы мүмкін.
- Шаңсорғышты жылу көздерінің жанында (мысалы, жылытқыштардың жанында немесе ас үйде) немесе ылғалдылығы жоғары жерлерде (мысалы, ванна бөлмесінде) зарядтамаңыз немесе сақтамаңыз.
- Тек Xiaomi мақұлдаған керек-жарақтарды және қосалқы бөлшектерді пайдаланыңыз.
- Ықтимал қауіпті болдырмау үшін желге қарсы электр щеткамы немесе кенелерге қарсы электр щеткасын қуат сымдарында қолданбаңыз.
- Батарея қолданылмаған кезде оны қағаз қыстырғыштар, тиындар, кілттер, шегелер немесе бұрандалар сияқты кез келген металл заттардан алыс сақтаңыз. Батарея контактілерінің қысқа тұйықталуы өрт пен күйіп қалу қаупін арттырады.
- Қолайсыз жағдайларда батареядан сұйықтық ағуы мүмкін. Бұл сұйықтықпен жанасудан аулақ болыңыз, себебі ол тітіркенуді немесе күйдіруді тудыруы мүмкін. Жанасу жағдайында зардап шеккен аймақты сумен шайыңыз. Егер сұйықтық көзге түссе, медициналық көмекке жүгініңіз.
- Батарея мен құрылғыны отқа қалдырмаңыз, себебі бұл жарылыс тудыруы мүмкін.
- Батарея мен құрылғының тұщы немесе тұзды сумен немесе басқа сұйықтықтармен жанасуына немесе оларға батырылуына жол бермеңіз.
- Литий-ионды батареяда қоршаған ортаға қауіпті заттар бар. Шаңсорғышты қоқысқа тастамас бұрын, алдымен батареяны шығарып, оны қолданатын елдің немесе аймақтың жергілікті заңдары мен ережелеріне сәйкес кәдеге жаратыңыз немесе қайта өңдеңіз.
- Батарея ағып кеткен жағдайда, сұйықтыққа тиіп кетпеңіз және батареяны үкімет мақұлдаған қайта өңдеу орнына тастаңыз. Егер сұйықтық көзге түссе, көп сумен шайыңыз және дереу дәрігерге қаралыңыз.
- Бұл құрылғы ұзақ уақыт бойы пайдаланылмаған кезде және кез келген техникалық қызмет көрсету немесе жөндеу жұмыстарын орындау алдында шаңсорғышты қуат көзінен ажыратыңыз.
- Шаңсорғышты баспалдақта қолданғанда ерекше сақ болыңыз.
- Өрт қауіпсіздігі туралы ескерту. Шаңсорғыштың сүзгісіне ешқандай иіс қоспаңыз. Олардың құрамында шаңсорғыштың тұтануына себеп болатын тез тұтанатын химиялық заттар болады.
- Батареяның оңтайлы өнімділігі және батареяның қызмет ету мерзімі ұзағырақ болуы үшін біз «Эко» және «Авто» сору қуат деңгейлерін пайдалануды ұсынамыз.
- «Турбо» сору қуаты деңгейі төмен температурада немесе төмен батарея деңгейлерінде болмауы мүмкін, бұл қалыпты жағдай. Бұл батареяны қорғау және оның өнімділігін арттыру үшін қажет. Балама ретінде «Эко» және «Авто» сору қуат деңгейлерін пайдалануға болады.
- Шаңсорғышты қоршаған орта температурасында 7°C төмен немесе 35°C жоғары пайдаланбаңыз. Қоршаған орта температурасы өте жоғары немесе төмен болса, батареяның тозуы жылдамдап, шаңсорғыш дұрыс жұмыс істемеуі мүмкін.
- Шаңсорғышты осы нұсқаулықтағы нұсқауларға сәйкес қатаң түрде пайдаланыңыз. Пайдаланушылар шаңсорғышты дұрыс пайдаланбау нәтижесінде пайда болған кез келген жоғалту немесе зақым үшін жауапты.

- Тасымалдау
Шаңсорғышты бастапқы қаптамасында өшірілген күйде тасымалдау керек.
- Импорттаушы бұл өнімді сатады; Импорттаушы туралы ақпаратты қаптамадан қараңыз.
- Өндірілген күні: қаптамадан қараңыз
- Қытайда жасалған.
- Ұсынылатын сақтау температурасы: 0°C - 40°C.
- Бұл өнім 0% - 75% салыстырмалы ылғалдылықта жұмыс істейді.

Сәйкестік туралы ақпарат



ЕО нормативтік талаптарына сәйкестік туралы декларация

• Біз, Beijing Shunzao Technology Co., Ltd. біз осымен осы жабдықтың барлық қолданыстағы ЕО Директивалары мен түзетулері енгізілген Еуропалық стандарттар талаптарына сәйкес келетінін мәлімдейміз. ЕО сәйкестік декларациясының толық мәтінімен мына мекенжайда танысуға болады:

<http://www.mi.com/global/service/support/declaration.html>

• Толық электрондық нұсқаулықты www.mi.com/global/service/userguide сайтынан қараңыз.

Электрлік және электронды жабдықтың қалдықтарын кәдеге жарату және қайта өңдеу туралы ақпарат



• Электрлік және электрондық жабдықтардың қалдықтарын бөлек жинау (WEEE 2012/19/EU директивасы) белгісімен белгіленген барлық өнімдер сұрыпталмаған коммуналдық қалдықтардан бөлек жойылуы керек. Денсаулықты және қоршаған ортаны қорғау үшін бұл жабдықты үкімет немесе жергілікті билік белгілеген электр және электрондық жабдықты жинау орындарында қайта өңдеу керек. Тиісті кәдеге жарату және қайта өңдеу қоршаған ортаға және адам денсаулығына ықтимал теріс салдардың алдын алуға көмектеседі. Бұл жинау орындарының қайда орналасқанын және олардың қалай жұмыс істейтінін білу үшін орнатушыға немесе жергілікті билік органдарына хабарласыңыз.

Өнім сипаттамасы

Керек-жарақ тізімі



Ұзартқыш түтік

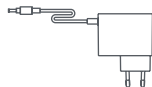

Қуат беру көзі



Щетка-саптама



Саңылаулы саптама

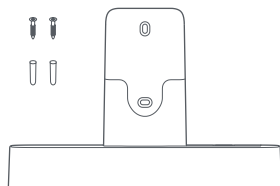

"2-і 1" зарядтау және сақтауға арналған бекіткіш (2 бұранда мен 2 дюбельді қамтиды)

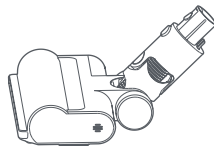

Орамадан қорғайтын электрлік щетка

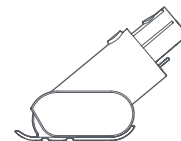

Кенелерге қарсы электрлік щетка

Ескерту. Пайдаланушы нұсқаулығындағы өнімнің, аксессуарлардың және пайдаланушы интерфейсінің суреттері тек ақпараттық мақсаттарға арналған. Өнімнің нақты сипаттамалары мен функциялары өнімнің жақсартуларына байланысты өзгеруі мүмкін.

Шаңсорғыш

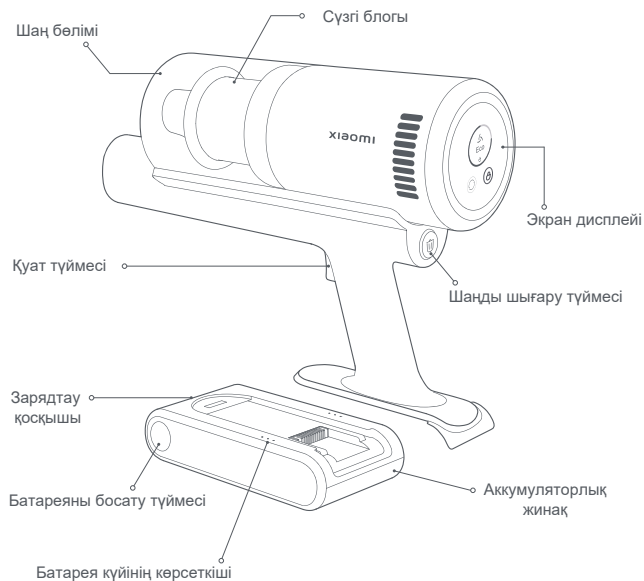

Дисплей және түймелер

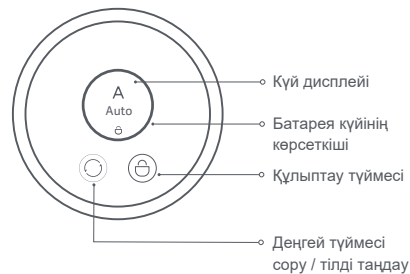

Ескертпе: Шаңсорғыш саңылау саптамасының немесе щетканың саптамасының көмегімен турбосору режимінде болғанда, батарея деңгейінің индикаторы жасыл болып жыпылықтайды. Бұл жақсы.

Орнату нұсқаулары

Батареяны орнату

Шаңсорғыштың аккумуляторын батареяны орнату нұсқаулығының бойымен орнына түскенше сырғытыңыз.

Ескерту. Батареяны орнатқаннан кейін шаңсорғышты қосу үшін қуат түймесін басыңыз.

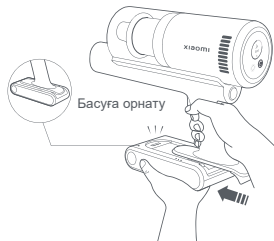

Батареяны шығарып алу

Шаңсорғышты бір қолыңызбен ұстап тұрып, екінші қолыңызбен батареяны ұстаңыз, содан кейін батареяны босату түймесін басып, шаңсорғыштың батареясын шығарып алу үшін көрсетілген бағытта тартыңыз.

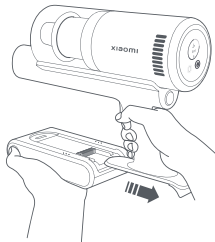

2-і 1 зарядтау және сақтау тірегіні орнату

- 2-і 1 зарядтау және сақтау аспасы салқын және құрғақ жерде электр розеткасының жанында орнатылуы керек. Орнатпас бұрын, тікелей монтаждау орнының артындағы қабырғада сымдар мен құбырлар жоқ екеніне көз жеткізіңіз.
- 2-і 1 зарядтау және сақтау қондырғысының төменгі жағы еденнен кемінде 115 см биіктікте болуы керек.
- Қолайлы орнату орнын таңдап, қабырғаға бекіту саңылауларының орнын белгілеңіз.
- 8 мм бұрғымен балғамен бұрғылауды пайдаланып, қабырғадағы сәйкес белгілер арқылы шамамен 40 мм тереңдіктегі тесіктерді бұрғылаңыз, содан кейін әрбір тесікке дубльді салыңыз.
- 2-і 1 зарядтау және сақтау бекіткішіндегі бекіту саңылауларын қабырғадағы саңылаулармен сәйкестендіріңіз, содан кейін жинақтағы бұрандаларды пайдаланып бекітпені қабырғаға бұраңыз.

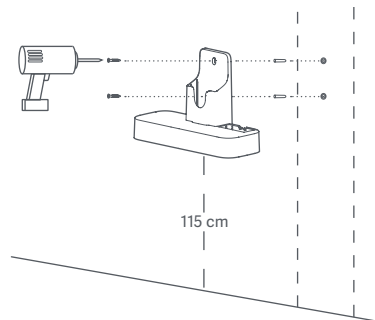

Шаңсорғышқа керек-жарақтарды орнату

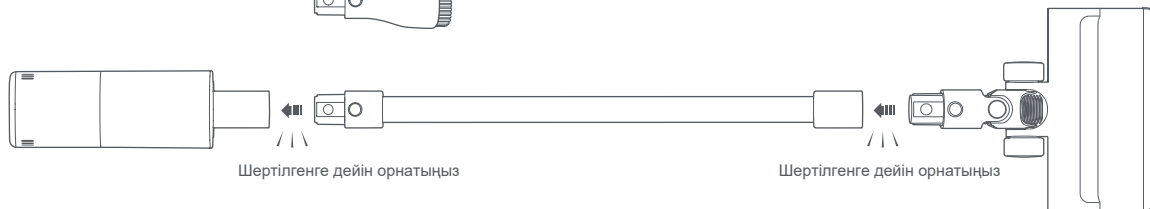
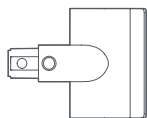

Зарядтағыш

Шаңсорғышты қуат көзі арқылы зарядтау

Батареяны шаңсорғышқа орнатылған кезде зарядтауға немесе бөлек алып тастауға және зарядтауға болады.



2-і 1 зарядтау және сақтау қондырғысында зарядтау

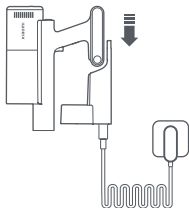

Ескертулер:

- Бірінші пайдалану алдында шаңсорғышты толығымен зарядтаңыз. Бұл шамамен 3 сағатты алады.
- Шаңсорғышты зарядтау кезінде пайдалану мүмкін емес.
- Индикатор 1 минуттан кейін өшеді. батарея толығымен зарядталғаннан кейін және шаңсорғыш қуат үнемдеу режиміне өтеді.
- Максималды сору кезінде тазалауды жалғастыру батареяны қыздырады, бұл зарядтау уақытын арттыруы мүмкін. Шаңсорғышты зарядтау алдында оны 30 минут суытқан жөн.

Батарея күйінің көрсеткіші

● Өшірулі ☀ Жыпылықтау ○ Қосу

Қолдану кезінде

- ● ○ Батарея төмен деңгейі
- ○ ○ Батареяның орташа деңгейі
- ○ ○ Толық дерлік батарея деңгейі

Батарея күйінің көрсеткіші

- ☀ ☀ ☀ Зарядталуда (батарея заряды аз)
- ☀ ☀ ○ Зарядталуда (орташа батарея деңгейі)
- ☀ ○ ○ Зарядталуда (батарея заряды жоғары)
- ○ ○ Толық зарядталған

Дисплей экраны

Дисплейдегі Сан зарядтау кезінде батареяның ағымдағы деңгейін пайызбен көрсетеді. 100 мәні батареяның толық зарядталғанын білдіреді.

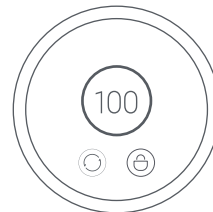
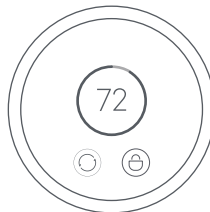

Нұсқаулық

Орамадан қорғайтын электрлік щеткасы

Мәрмәр немесе ағаш еденді және қысқа шашты кілемді тазарту үшін. Ескерту.

Ролик щеткасында уақыт өте келе аз мөлшерде шаш немесе жүн жиналуы мүмкін, бұл қалыпты жағдай. Орамадан қорғайтын электр щеткасында роликті щеткамен оралған шаш пен шашты кесуге көмектесетін қозғалтқыш бар. Қозғалтқыш мезгіл-мезгіл іске қосылады. Оның белгілі бір уақыт аралығында үздіксіз жұмысының нәтижесінде щеткаға оралған шаш автоматты түрде кесіледі.

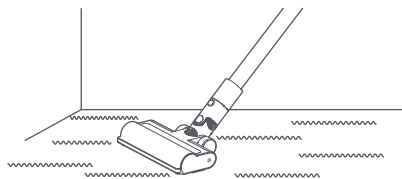

Кенелерге қарсы электрлік щетка

Көптеген мата беттерін, соның ішінде матрацтарды, матадан жасалған дивандарды және көрпелерді шаң мен кенелерден тазалауға арналған.



Саңылаулы саптама

Есік пен терезе бұрыштары, жылжымалы есік рельстері, қабырға бұрыштары мен ойықтары, көліктің ішкі бөліктері сияқты тар және жету қиын жерлерді тазалауға арналған.

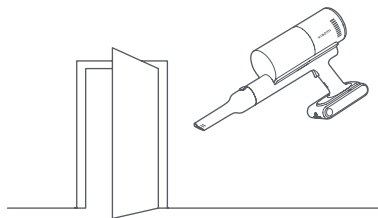

Щетка-саптама

Перделерді, пернетақталарды, төбелерді, автомобиль интерьерін, кофе үстелдерін және т.б.

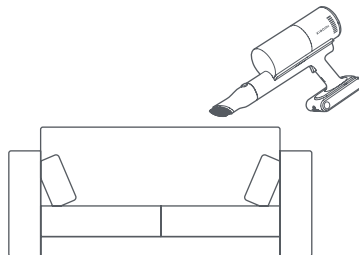

Дисплей мен түймелерге арналған нұсқаулар

Желге қарсы электр щетканы, кенелерге қарсы электр щетканы, жарықтар құралын немесе щетка басын пайдаланған кезде шаңсорғыш әдепкі бойынша дисплейде көрсетілетін автоматты режимге ауысады.

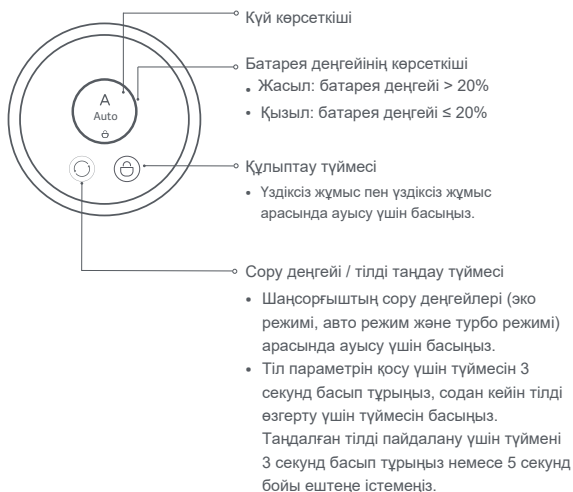

Жұмыс режимдері

Үздіксіз жұмыс пен үздіксіз жұмыс арасында ауысу үшін басыңыз.

Шаңсорғышты іске қосу үшін қуат түймесін басып тұрып, құрылғыны тоқтату үшін оны босатыңыз.

Үздіксіз жұмыс режимі

Түймешігін басыңыз  , құрылғыны үздіксіз жұмыс режиміне қою үшін. Шаңсорғыштың үздіксіз жұмысын қамтамасыз ету үшін қуат түймесін басыңыз. Өшіру үшін оны қайтадан басыңыз.

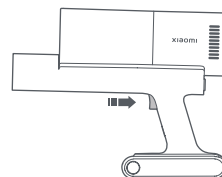

Күтім және техникалық қызмет көрсету

Сақтық шаралары:

- Шаңсорғыштың дұрыс жұмыс істеуін қамтамасыз ету және кепілдік бойынша қызмет көрсету құқығын сақтау үшін әрқашан түпнұсқа қосалқы бөлшектерді пайдаланыңыз.
- Кез келген айналатын бөлік кептеліп қалса, шаңсорғыш автоматты түрде ешуі мүмкін. Кептеліп қалған бөгде заттарды алып тастап, пайдалануды жалғастырыңыз.
- Тазалау алдында шаңсорғыштың байқаусызда іске қосылуын болдырмау үшін саптаманы шаңсорғыштан алыңыз, бұл жарақатқа әкелуі мүмкін.
- Шаңсорғышты ұзақ уақыт бойы пайдалануды жоспарламасаңыз, оны толығымен зарядтап, электр желісінен ажыратыңыз және ылғалдылығы төмен салқын жерде, тікелей күн сәулесінен алыс жерде сақтаңыз.
- Батареяның шамадан тыс зарядсыздануын болдырмау үшін шаңсорғышты кем дегенде үш айда бір рет зарядтаңыз.

Шаңсорғышты тазалау

Шаңсорғышты жұмсақ құрғақ шүберекпен сүртіңіз.

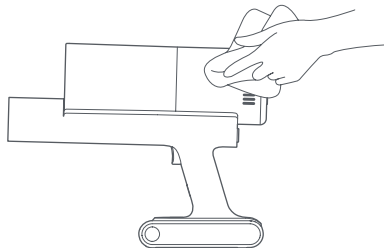

Шаң тартпасын тазалау

Шаң бөлігін тазалау алдында айнымалы ток адаптерін ажыратып, ұзартқыш түтікті алыңыз. Шаң тартпасы «MAX» белгісіне дейін толтырылған болса, шаңсорғыштың өнімділігі төмендейді. Оңтайлы өнімділік үшін шаң тартпасын босатыңыз.

- Шаң жәшігін қалай босату керек: Шаң жәшігін қоқыс жәшігінің үстінде ұстап тұрып, оны босату үшін шаң шығару түймесін басыңыз. Ескерту. Шаң жинағыш бөлігінің ішінде орналасқан резеңке қалқаны шешпеңіз.

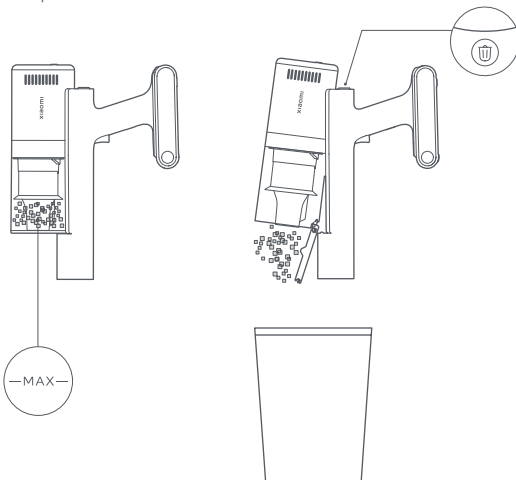

Шаң тартпасы мен сүзгі қорабын тазалау

1. Бөлменің қақпағын ашу үшін шаң шығару түймесін басыңыз, содан кейін оны көрсетілген бағытта бұрап, тартып шығарыңыз, содан кейін сүзгі бөлігін тартып шығарыңыз.

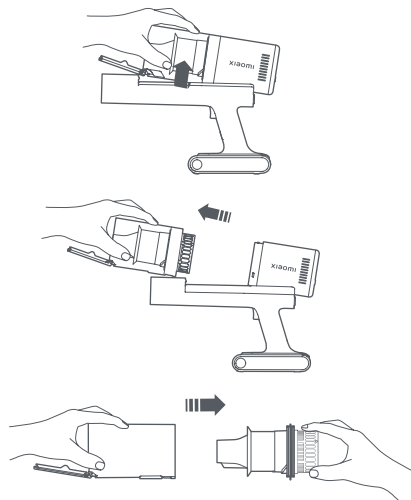

2. Сүзгіні бұрап, оны алдын ала сүзгіден шығарыңыз, содан кейін губка сүзгіні тартып алыңыз.

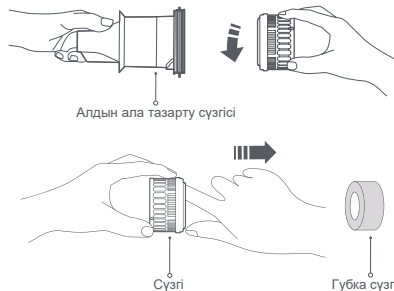

3. Шаң тартпасын, алдын ала сүзгіні, сүзгіні және көбік сүзгіні таза болғанша ағынды сумен шайыңыз, содан кейін барлық бөліктерді кем дегенде 24 сағат толық кептіру үшін бір жаққа қойыңыз.

Ескертулер:

- Сүзгіні тазалаңыз, содан кейін оны шайыңыз және шаң мен басқа қоқысты сілкіп тастау үшін сүзгінің жиегін аздап түртіңіз.
- Сүзгінің немесе губка сүзгінің бетіне зақым келтірмеу үшін қолыңызбен, щеткамен немесе өткір затпен ұстамаңыз.
- Сүзгіні суға батырмаңыз.
- Сүзгі бөлігін тазалағаннан кейін сору қуаты әлі де айтарлықтай азайса, оны жаңа түпнұсқа өніммен ауыстырып көруге болады.

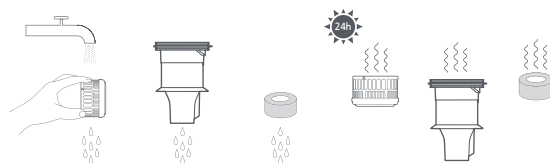

Шаң сенсорын тазалау

Шаң тартпасын және сүзгі бөлігін тартып шығарыңыз, содан кейін сенсор аймағын жұмсақ құрғақ шүберекпен сүртіңіз.

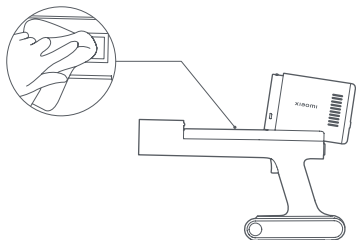
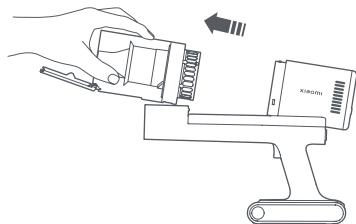

Электр щетки орамадан қорғаумен тазалау

1. Саптаманы төңкеріп (қылшықтарын жоғары) тегіс бетке қойыңыз. Шеткеңің шығару түймесін саптама қапағы ашылғанша көрсеткі бағытында басыңыз, содан кейін щетка роликті көрсетілген бағытта көтеру арқылы алыңыз.

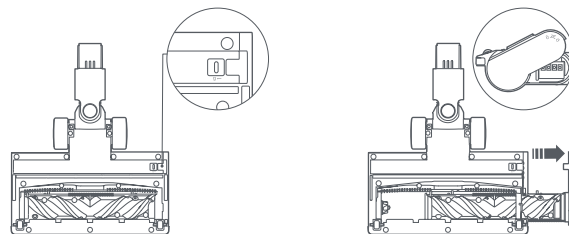

2. Құрғақ шүберекпен немесе қағаз сүлгімен желге қарсы щеткадан, сору портынан және мөлдір пластик қаптақтағы артық шаң мен қоқысты сүртіңіз.

Ескерту. Желге қарсы щеткаға электр қозғалтқышы орнатылған. Оны суда жууға болмайды.

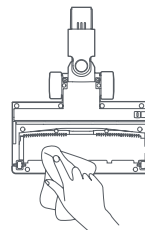

3. Роликті щетканы көрсетілген бағытта қайта салыңыз және ол орнына түскенше қақпақты мықтап басыңыз.

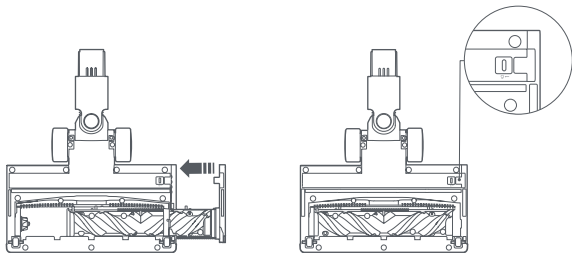

2. Роликті щетканы кенеге қарсы электр щеткасынан алыңыз, содан кейін роликті щетканы шайыңыз және тазалаңыз.

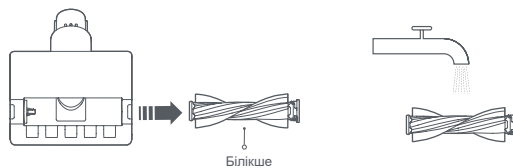

Электр щетканы кенелерден тазалау

1. Құлыпты сырт еткенше сағат тіліне қарсы бұру үшін тиынды пайдаланыңыз.

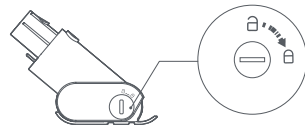
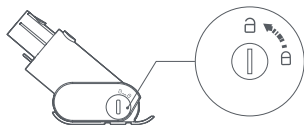

Жиі қойылатын сұрақтар

Мәселе	Ықтимал себеп	Шешім
Шаңсорғыш жұмыс істемейді.	Батарея таусылған.	Қолданар алдында шаңсорғышты зарядтаңыз.
	Ауа түтігі немесе сүзгі бітелген.	Сору портынан немесе ауа өтуінен бөгде заттарды тазалаңыз, содан кейін сүзгіні тазалаңыз.
	Сүзгі орнатылмаған немесе шаң тартпасы мықтап жабылмаған.	Сүзгі мен шаң жәшігінің дұрыс орнатылғанын тексеріңіз.
	Батареяда қызып кетуден қорғаныс бар.	Батарея температурасы қалыпты күйге келгенше күтіңіз, содан кейін пайдалануды жалғастырыңыз.
Сору қуаты төмендеді.	Шаң тартпасы толған немесе сүзгі бітеліп қалған.	Шаң тартпасын босатыңыз және сүзгіні тазалаңыз
	Саптама бітеліп қалған.	Саптаманы қоқыстардан тазалаңыз.
Қысқа батареяның қызмет ету мерзімі.	Батарея толық зарядталмаған.	Қолданар алдында шаңсорғышты зарядтаңыз.
	Шаң тартпасы толған немесе сүзгі бітеліп қалған.	Шаң тартпасын босатыңыз және сүзгіні тазалаңыз.
	Бітелген щетка немесе саптама.	Саптаманы қоқыстардан тазалаңыз.
Зарядтау мүмкін емес.	Қолданылатын қуат көзі түпнұсқа емес.	Шаңсорғышты зарядтау үшін тек түпнұсқа қуат көзін пайдаланыңыз.
Батарея баяу зарядталып жатыр.	Тым төмен немесе тым жоғары батарея температурасы.	Батарея температурасы қалыпты күйге келгенше күтіңіз, содан кейін пайдалануды жалғастырыңыз.

Ақаулық себебін іздеу және түзету

Шаңсорғыш дұрыс жұмыс істемесе, дисплейде қате туралы хабар пайда болады. Белгілі бір қатені шешу үшін төмендегі ақауларды жою кестесін қараңыз.

Қате белгішесі	Қате туралы хабар	Шешім
	Ауа арнасы бітеліп қалды	Шаң тартпасын, алдын ала сүзгіні, сүзгіні, ұзартқыш түтікті, щетканы және саптаманы бөгде заттардан тазалаңыз.
	Роликті щетка жабысып қалды	Роликті щеткада тұрып қалған қоқысты немесе бөгде заттарды алып тастаңыз.
	Батарея төмен	Батареяны мүмкіндігінше тез зарядтаңыз.
	Батарея заряды төмен	Батареяны мүмкіндігінше тез зарядтаңыз.
	Батареяның қызып кетуі	Батарея температурасы қалыпты күйге келгенше күтіңіз, содан кейін пайдалануды жалғастырыңыз.
	Таза сенсор	Сенсордың шаңын құрғақ шүберекпен немесе қағаз сүлгімен сүртіңіз.
	Сүзгі/шаң тартпасының қатесі	Сүзгі немесе шаң тартпасы дұрыс орнатылмаған, шаң тартпасы дұрыс жабылмаған. Оларды дұрыс орнатыңыз.
	Қуат беру көзі қатесі	Шаңсорғышты зарядтау үшін тек түпнұсқа қуат көзін пайдаланыңыз.
	Қате коды	Ақаулықты түзету үшін сатудан кейінгі қызмет көрсету бөліміне хабарласыңыз.

Техникалық сипаттамалары

Xiaomi Vacuum Cleaner G11 шаңсорғышы					
Аты	Шаңсорғыш	Үлгісі	MJWXCQ05XYHW		
Номиналды кернеу	22,2 В \approx	Номиналды қуат	500 Вт		
Енгізу	26,0 В \approx	Таза салмағы	4,15 кг		
Желге қарсы электр щеткасы			Кенелерге қарсы электрлік щетка		
Үлгісі	MJWXCQ05XYHW-DS	Үлгісі	MJWXCQ05XYHW-CM		
Номиналды қуат	90 Вт	Номиналды қуат	10 Вт		
Номиналды кернеу	22,2 В \approx	Номиналды кернеу	22,2 В \approx		
Аккумуляторлық жинақ		Қуат беру көзі			
Үлгісі	MJWXCQ05XYHW-DC	Өндіруші	Zhongshan Baolijin Electronic Co., Ltd.	Белсенді күйдегі орташа тиімділік	87,0 %
Батарея сыйымдылығы	3050 mAh	Үлгісі	BLJ24WD260090P-V	Төмен жүктемедегі тиімділік (10%)	79,2 %
Энергия	67,71 Wh	Кіріс	100–240 В- 50/60 Гц 0,8 А	Жүктемесіз қуат тұтыну	0,06 Вт
Номиналды кернеу	22,2 В \approx	Шығыс	26,0 В \approx 0,9 А 23,4 Вт		

КЕПІЛДІК ЕСКЕРТПЕ

БҰЛ КЕПІЛДІК СІЗГЕ ЕЛІҢІЗГЕ, ОБЛАСТЫҢЫЗҒА НЕМЕСЕ МЕМЛЕКЕТТІК ЗАҢҒА КӨБІРЕК КЕҢЕЙТИЛУІ МҮМКІН НАҚТЫ ҚҰҚЫҚТАР БЕРЕДІ. КЕЙБІР ЕЛДЕР, ПРАВИЕНЦИЯЛАР ЖӘНЕ ШАЙТТАР КӨМЕКТІ КЕПІЛДІК МЕРЗІМІНЕ РҰҚСАТ БЕРМЕЙДІ. ХІАОМІ СІЗДІҢ БАСҚА ЗАҢДЫ ҚҰҚЫҚТАРЫҢЫЗДЫ ЖАСАЙДЫ, ШЕКТЕМЕЙДІ НЕМЕСЕ ТОҚТАТА ОТЫРМАЙДЫ. ҚҰҚЫҚТАРЫҢЫЗДЫ ТОЛЫҚ ТҮСІНУ ҮШІН ЕЛІҢІЗДІҢ, ОБЛЫСЫҢЫЗДЫҢ НЕМЕСЕ МЕМЛЕКЕТТІҢІЗ ЗАҢДАРЫН ОҚУДЫ ҰСЫНАМЫЗ.

1.ӨНІМГЕ ШЕКТЕУЛІ КЕПІЛДІК

Хіаомі кепілдік мерзімі ішінде нұсқаулыққа сәйкес қалыпты пайдалану кезінде материалдар мен бұйымдардың жұмысында ақаулар болмайтынына кепілдік береді.

Құқықтық кепілдіктердің мерзімі мен мерзімі тиісті жергілікті заңдарда қарастырылған. Тұтынушы кепілдіктерінің артықшылықтары туралы қосымша ақпаратты Хіаомі ресми веб-сайтына <https://www.mi.com/en/sevice/warranty/> кіріңіз.

Хіаомі бастапқы сатып алушыға оның өнімдерінің материалдары мен жұмысы жоғарыда көрсетілген мерзім ішінде қалыпты пайдалану кезінде ақауларсыз болатынына кепілдік береді.

Хіаомі өнімнің жұмысы үзіліссіз немесе қатесіз болатынына кепілдік бермейді.

Хіаомі өнімді пайдалану нұсқауларын орындамау нәтижесінде келтірілген шығындарға жауапты емес.

2.ҚҰҚЫҚТЫҚ ҚОРҒАУ ҚҰРАЛДАРЫ

Аппараттық құрал ақауы табылса және Хіаомі кепілдік мерзімі ішінде жарамды шағымды алса, Хіаомі (1) өнімді тегін жөндейді, (2) өнімді ауыстырады немесе (3) мүмкін жеткізуді қоспағанда, өнімнің бағасын қайтарады. шығындар.

3.КЕПІЛДІК ҚЫЗМЕТІН ҚАЛАЙ АЛУҒА БОЛАДЫ

Кепілдік қызметін алу үшін сіз өнімді түпнұсқа немесе баламалы қаптамада өнімге баламалы қорғаныс дәрежесін қамтамасыз ететін Хіаомі ұсынған мекенжайға жеткізуіңіз керек. Хіаомі кепілдік қызметін алмас бұрын, егер заңмен өзгеше талап етілмесе, дәлелдемелерді немесе сатып алуды растауды және/немесе толық тіркеу талаптарын талап етуі мүмкін.

4.ЕРЕКШЕЛІКТЕР МЕН ШЕКТЕУЛЕР

Бұл шектеулі кепілдік тек Хіаомі компаниясы немесе Хіаомі компаниясы үшін жасалған және оның сауда белгілері, сауда атауы немесе «Хіаомі» немесе «Мі» логотипі бар өнімге ғана қолданылады, егер Хіаомі басқаша белгілемесе.

Шектеулі кепілдік (а) найзағай, торнадо, су тасқыны, өрт, жер сілкінісі немесе басқа экзогендік факторлар сияқты Құдайдың әрекеттерінен туындаған залалды; (b) абайсыздықтың салдары; (c) коммерциялық пайдалану; (d) өнімнің кез келген бөлігіне енгізілген өзгерістер немесе модификациялар; (e) басқа өндірушілердің өнімдерін пайдалану нәтижесінде келтірілген залал; (e) жазатайым жағдайдан, теріс пайдаланудан немесе дұрыс пайдаланбаудан туындаған залал; (g) өнімді рұқсат етілген немесе рұқсат етілгеннен тыс пайдалану нәтижесінде келтірілген залал

Хіаомі сипаттағандай немесе дұрыс емес кернеу немесе қоректендіру нәтижесінде пайдалану; (h) Хіаомі-ден басқа тұлғаның қызмет көрсетуі (жаңартулар мен кеңейтімдерді қоса) салдарынан зақымдану.

Өнімде сақтауға болатын деректердің, бағдарламалық құралдың және басқа материалдардың сақтық көшірмесін жасау сіздің жауапкершілігіңіз. Хіаомі жұмыс кезінде жабдықта қамтылған деректердің, бағдарламалық құралдың және басқа материалдардың жоғалуына немесе қайта пішімделуіне жауапты емес.

Ешбір Хіаомі сатушысы, агенті немесе қызметкері осы кепілдікке өзгертулер немесе толықтырулар енгізуге құқығы жоқ. Егер қандай да бір ереже заңсыз немесе жарамсыз деп танылса, қалған ережелердің жарамдылығына немесе орындалу мүмкіндігіне әсер етпеуі немесе бұзылмауы керек. Сатудан кейінгі қызмет заңмен тыйым салынған немесе Хіаомі басқаша қарастырмаған жағдайларды қоспағанда, сатып алынған елде немесе аймақта көрсетіледі.

Бұл кепілдік тиісті түрде импортталмаған, Хіаомі компаниясы өндірмеген және/немесе Хіаомі немесе оның уәкілетті өкілінен сатып алынбаған өнімдерді қамтымайды. Қолданыстағы заңға сәйкес, өнімді сатқан уәкілетті дистрибьютордың кепілдіктеріне сенуге болады. Сондықтан Хіаомі сізге өнімді сатып алған сатушымен байланысуды ұсынады.

Бұл кепілдік Гонконг пен Тайваньға қолданылмайды.

5. БОЛЖАЛДЫ КЕПІЛДІКТЕР

Заңмен тыйым салынған жағдайларды қоспағанда, тұспалданған кепілдіктер (соның ішінде сатуға жарамдылық және белгілі бір мақсатқа жарамдылық кепілдіктері) ұзақтығы шектеулі және осы шектеулі кепілдіктің ұзақтығынан аспауы керек.

Кейбір юрисдикциялар болжанған кепілдіктің ұзақтығына қатысты шектеулерге жол бермейді. Мұндай жағдайларда бұл шектеу қолданылмайды.

6. ЗИЯН ШЕГІ

Заңмен тыйым салынған жағдайларды қоспағанда, Хіаомі жазатайым оқиғалардан, салдарлық, арнайы немесе салдарлық залалдардан, соның ішінде пайдадан, кірістен немесе деректерден айырылу, кез келген тікелей немесе болжамды кепілдіктерді немесе шарттарды бұзудан туындайтын залалдар үшін жауапты емес. басқа заңды теория, тіпті Хіаомі мұндай зақымдану мүмкіндігі туралы ескертілген болса да. Кейбір юрисдикциялар арнайы, салдарлы немесе салдарлық зиян үшін жауапкершілікті алып тастауға немесе шектеуге жол бермейді. Мұндай жағдайларда жоғарыда аталған шектеулер қолданылмайды.

7. ХІАОМІ КОМПАНИЯСЫНЫҢ БАЙЛАНЫСТАРЫ

Сатудан кейінгі қызмет көрсету бойынша байланыс тұлғасы уәкілетті Хіаомі қызмет көрсету желісінің кез келген тұлғасы, уәкілетті Хіаомі дистрибьюторы немесе өнімді сатып алған сатушы болуы мүмкін. Сұрақтарыңыз болса, Хіаомі компаниясының тиісті тұлғасына хабарласыңыз.

Құрылғының мақсаты

Бұл құрылғы әртүрлі беттерден (плиткалар, паркет едендер, кілемдер және т.б.) шаң мен кірді тазалауға арналған.

Монтаждау, сақтау, тасымалдау (тасу), сату және кәдеге жарату ережелері мен шарттары

- Құрылғы қандай да болмасын монтаждауды немесе бекітуді талап етпейді.
- Құрылғыны қаптамада, өндірушінің және тұтынушының жылытылатын үй-жайларында ауаның 0°C және 40°C аралығындағы температурада және ауаның 80%-дан аспайтын салыстырмалы ылғалдылығында сақтау керек. Үй-жайда жемірілуді тудыратын жегі қоспалар (қышқылдардың, сілтілердің булары) болмауы тиіс.
- Құрылғының тасымалдануы құрғақ ортада жүзеге асырылуы тиіс.
- Құрылғы ұқыпты өңдеуді талап етеді, оны шаң, кір, соққы, ылғал, от және т.б. әсерінен қорғаңыз.
- Құрылғыны өткізу жергілікті заңнамаға сәйкес жүргізілуі тиіс.
- Бұйымның қызмет ету мерзімі аяқталғаннан кейін оны қарапайым тұрмыстық қоқыспен бірге тастауға болмайды. Оның орнына, ол федералды немесе жергілікті заңнамаға сәйкес қайта өңдеу және қайта өңдеу үшін электрлік және электронды жабдықты тиісті қабылдау бекетіне қайта өңдеуге жіберіледі. Осы бұйымды дұрыс жоюды қамтамасыз ете отырып, сіз табиғи ресурстарды үнемдеуге және қоршаған ортаға және адамдардың денсаулығына зиян келтірмеуге көмектесесіз. Бұл бұйымды қабылдау және жою бекеттері туралы қосымша ақпаратты жергілікті муниципалды органдардан немесе тұрмыстық қалдықтарды шығаратын кәсіпорынан алуға болады.
- Құрылғының ақаулығы анықталған жағдайда, тез арада авторландырылған сервистік орталыққа хабарласу немесе құрылғыны кәдеге жарату керек.

Кепілдік міндеттемелер

Өндіруші кепілдік мерзімі ішінде құрылғының үздіксіз жұмыс істеуіне, сондай-ақ материалдар мен жинақтарда ақаулардың болмауына кепілдік береді. Кепілдік мерзімі бұйымды сатып алған сәттен бастап есептеледі және тек жаңа өнімдерге қолданылады. Кепілдік қызмет көрсету пайдаланушының басшылығына сәйкес бұйымды пайдалану шартымен кепілдік мерзімі ішінде тұтынушының кінәсіз істен шыққан элементтерді тегін жөндеу немесе ауыстыруды қамтиды. Элементтерді жөндеу немесе ауыстыру уәкілетті сервис орталықтарының аумағында жүргізіледі.

Мекенжай бойынша қызмет көрсету орталықтарының маңызды тізімі:
<https://www.dns-shop.ru/technical-support/>

Қосымша ақпарат

Өндіруші: Бэйцзин Шуньцзао Тэкнолджи Ко., Лтд.

101, 1-ші қабат, 1 ғим., № 16, Аньнинчжуан шығыс тас жолы, Хайдянь ауданы, Пекин қаласы, Қытай.

Импортер / юр. лицо, принимающее претензии в Казахстане:

ТОО «ДНС КАЗАХСТАН», г. Нұр-Сұлтан, р-н Сарыарқа, пр-т Сарыарқа, зд. 12, Казахстан.

Импорттаушы / Қазақстанда шағымдар қабылдайтын заңды тұлға:

«DNS QAZAQSTAN (ДНС КАЗАХСТАН)» ЖШС, Нұр-Сұлтан қаласы, Сарыарқа ауданы, Даңғылы Сарыарқа, ғимарат 12, Қазақстан

Қытайда жасалған.

Тауар Еуразиялық экономикалық одақтың "Электротехника және радиоэлектроника бұйымдарында қауіпті заттарды қолдануды шектеу туралы" ТР ЕАЭО 037/2016 техникалық регламентінің талаптарына сәйкес келеді.

"Өндіруші уәкілеттік берген тұлға: "Бүкілресейлік сапа ұйымы (БСҰ) сараптамалық бағдарламалар орталығы" автономды коммерциялық емес ұйымы (АҚҰ)

Орналасқан жері: Ресей, 119618, Мәскеу, 50 лет Октября к-сі, 4 үй.

Қызметтік мекен-жай: Ресей, 115419, Мәскеу қ., 2-ші Рошинский даңғылы, 8-үй, 4-ғимарат.

Тауар Кеден одағының техникалық регламентінің талаптарына сәйкес келеді:

- КО ТР 020/2011 «Ехникалық құралдардың электромагниттік үйлесімділігі»;
- КО ТР 004/2011 «Төмен вольтты жабдықтардың қауіпсіздігі туралы».

Өнімнің сыртқы түрі мен техникалық сипаттамалары сапаны жақсарту үшін ескертусіз өзгертілуі мүмкін.

ТБ: MI

Өндірілген күні, сондай-ақ кепілдік мерзімі және құрылғының қызмет ету мерзімі қаптамада көрсетілген.

EAC



V.1