



РУКОВОДСТВО ПОЛЬЗОВАТЕЛЯ

Пылесос



Обязательно внимательно прочитайте «Технику безопасности», прежде чем использовать данный прибор. Храните данное руководство пользователя в пределах легкой досягаемости для пользователя. Так как этот прибор предназначен исключительно для домашнего использования, например домашней уборки, он не должен использоваться для коммерческих, экспериментальных или промышленных целей. Перед первым использованием прибора после покупки обязательно полностью зарядите его аккумулятор.

РУССКИЙ

AG*****



www.lg.com

Copyright © 2021 LG Electronics Inc. Все права защищены.

СОДЕРЖАНИЕ

В данном руководстве могут встречаться изображения или материалы, не относящиеся к купленной вами модели. Производитель может вносить изменения в содержание руководства.

ТЕХНИКА БЕЗОПАСНОСТИ	3
Сообщения по технике безопасности	3
УСТАНОВКА	13
Компоненты и их характеристики.....	13
Установка зарядной станции	17
Хранение принадлежностей.....	21
ЭКСПЛУАТАЦИЯ	23
Начало работы	23
Зарядка аккумулятора	25
Использование моющей насадки.....	26
Использование насадок.....	30
Использование дополнительных насадок.....	31
ТЕХНИЧЕСКОЕ ОБСЛУЖИВАНИЕ	34
Чистка прибора	34
ПОИСК И УСТРАНЕНИЕ НЕИСПРАВНОСТЕЙ.....	41
Перед обращением в сервисный центр	41

Сообщения по технике безопасности

Чтение сообщений по технике безопасности

Следующие рекомендации по технике безопасности призваны предотвратить непредвиденные риски и ущерб, вызванные небезопасной, либо неверной эксплуатацией техники.

Рекомендации делятся на две категории: **ОСТОРОЖНО!** и **ВНИМАНИЕ!** (см. ниже).

 Этим символом помечены действия, связанные с повышенной опасностью. Внимательно прочтите соответствующий текст и следуйте инструкциям, чтобы избежать риска.

ОСТОРОЖНО!

Означает, что несоблюдение инструкций может привести к серьезной травме или смерти.

ВНИМАНИЕ!

Означает, что несоблюдение инструкций может привести к легкой травме или к поломке изделия.

ОСТОРОЖНО!

Чтобы снизить опасность пожара, удара током или получения травм при использовании изделия, необходимо принять следующие основные меры предосторожности.

Техническая безопасность

- Изделие не предназначено для использования лицами (включая детей) со сниженными физическими или умственными способностями, болезнями органов чувств, недостаточным опытом и знаниями. Указанные категории должны использовать изделие после обучения и под присмотром лица, ответственного за их безопасность. Не позволяйте детям играть с пылесосом.
- Если кабель питания поврежден, во избежание потенциальной опасности его необходимо заменить в сервисном центре или у дилера LG Electronics.

- Не разрешайте детям играть с прибором или висеть на нем.
- Не пользуйтесь прибором на мокрой поверхности.
- Уберите кабели от других приборов с места, где будет проводиться уборка.

Аккумулятор

- Не используйте с данным прибором аккумулятор, адаптер и зарядную станцию от других приборов. Используйте только аккумулятор и зарядную станцию, предоставленные LG Electronics.
- Не используйте аккумулятор, адаптер и зарядную станцию от данного прибора с другими приборами.
- Не используйте потекший или деформированный аккумулятор. При попадании электролита аккумулятора на кожу или в глаза сразу же тщательно промойте место попадания чистой водой и обратитесь за медицинской помощью.
- Если аккумулятор больше не держит заряд, его следует заменить.
- Способ замены аккумулятора описан в разделе «Зарядка».
- При утилизации батареи или прибора извлеките батарею из прибора и утилизируйте ее безопасным образом.
- При работе с аккумулятором и его утилизации соблюдайте все местные постановления и регламенты.
- Не используйте модифицированные или поврежденные батареи.

Технические характеристики аккумулятора

- В комплект входит один или два аккумулятора. Их количество зависит от приобретенной модели.

Название модели	EAC63382204
Тип	Перезаряжаемый литий-ионный аккумулятор
Номинальные характеристики	25.2 V _{nom} , 2400 мАч

Установка

- Во избежание поражения электрическим током или пожара не рекомендуется устанавливать, заряжать и хранить прибор в тех местах, где он может подвергаться воздействию воды, дождя или высокой влажности.
- Прибор необходимо устанавливать, заряжать и хранить в хорошо проветриваемом помещении.
- Не эксплуатируйте прибор в тех местах, где существует опасность утечки легковоспламеняющегося газа, технического масла или металлической пыли.
- Нельзя хранить или располагать прибор, кабель или вилку питания рядом с обогревательными приборами или источниками открытого пламени.
- Зарядную станцию необходимо располагать на твердой ровной поверхности.
- Чтобы предотвратить опрокидывание, напольную стойку следует прикрепить к стене с помощью поставляемого в комплекте крепежного винта для стойки, крепежного блока и двустороннего скотча.
- При настенной установке зарядную станцию необходимо надежно закрепить на стене с помощью поставляемых в комплекте крепежных винтов для стены.
- Крепежные винты следует использовать только при креплении на бетонную или аналогичную твердую поверхность.
- Не сверлите стену, не проверив сначала, нет ли в ней кабелепроводов, водопроводных труб, вентиляционных каналов или кабелей.
- Не используйте и не храните прибор при температуре ниже 5 °C или выше 38 °C.
- Не храните и не устанавливайте прибор в тех местах, где он будет подвержен воздействию погодных условий или отрицательных температур.
- При установке или перемещении прибора соблюдайте осторожность, чтобы не пережать, не сдавить или не повредить кабель или вилку питания.

Эксплуатация

- Перед использованием прибора необходимо ознакомиться со всеми инструкциями и сохранить их.
- Используйте прибор только в соответствии с настоящим руководством. Используйте только те приспособления, которые рекомендованы производителем.
- Данный прибор предназначен только для использования в быту в обычных условиях внутри помещений. Он не предназначен для небытового, коммерческого или промышленного применения.
- Не используйте прибор вне помещений, в гараже или на мокрой поверхности.
- Данное изделие следует подключать только к розеткам электросети со следующими параметрами: 100–240 В перем. тока, 50/60 Гц. Проверьте характеристики электросети в месте, где будет использоваться прибор.
- Не прикасайтесь к кабелю, вилке электропитания или кнопкам управления мокрыми руками.
- Сухой тканью сотрите с кабеля питания и с вилки воду или грязь.
- При отключении прибора от сети беритесь за вилку, а не за кабель. Отключение за кабель может привести к его повреждению и привести к поражению электрическим током или возгоранию.
- Ни в коем случае не пытайтесь использовать поврежденное, неисправное, частично разобранное изделие, с отсутствующими или сломанными деталями (включая поврежденный кабель или вилку). Отнесите его в авторизованный сервисный центр или к дилеру LG Electronics для получения помощи.
- Не прилагайте чрезмерных усилий к кабелю питания, не перегибайте его и не помещайте под тяжелые предметы, так как это может привести к его повреждению.
- Не используйте с данным прибором адаптеры с несколькими розетками. Удостоверьтесь, что используемая розетка рассчитана на ток 10 А.
- Не подключайте прибор в поврежденную или плохо закрепленную розетку.

- Если прибор не будет использоваться длительное время, всегда отключайте кабель питания от розетки электросети.
- Старайтесь не повреждать, не перекручивать, не зажимать и не нагревать кабель питания, не вносить в него изменения и не сгибать его слишком сильно.
- Перед использованием прибора следует удалить с пола проволоку или нитки.
- При отсоединении кабеля питания от электросети не прикасайтесь пальцами к штырям вилки питания.
- Не кладите ковровые покрытия поверх кабеля питания.
- При подключении к электросети вилку необходимо плотно вставить в розетку, чтобы она не болталась.
- Если изделие погружалось в воду, прежде чем продолжить его использование, необходимо обратиться в сервисный центр или к дилеру LG Electronics для получения указаний.
- Если прибор издает необычный шум или от него исходит запах или дым, следует прекратить его использование и обратиться в центр информационной поддержки LG Electronics.
- Разбирать, ремонтировать прибор или вносить в него изменения разрешено только квалифицированным техникам или обслуживающему персоналу LG Electronics.
- Запрещено вставлять острые металлические предметы, такие как спицы, гвозди или ножи, в отверстия или зазоры на приборе или зарядной станции.
- Данный прибор не предназначен для всасывания жидкостей. Следите за тем, чтобы внутрь прибора и зарядной станции не попадала вода, другие жидкости или моющие средства.
- Не допускайте, чтобы при уборке в прибор попадали лезвия, канцелярские кнопки, опилки, острые предметы, горячий или холодный пепел.
- Не разрешайте пользоваться прибором детям.
- Не разрешайте детям или домашним животным приближаться к прибору во время его использования, зарядки или хранения.
- Не берите в рот насадки.

- Не приближайте одежду, волосы, пальцы или другие части тела к отверстиям или подвижным частям прибора.
- Не эксплуатируйте прибор с заблокированным входным или выходным отверстием для втягивания воздуха.
- Не используйте прибор в замкнутом пространстве, где присутствуют испарения растворителя для краски, веществ для защиты от моли, воспламеняемая пыль или другие взрывоопасные или токсичные материалы.
- Перед использованием прибора необходимо убедиться, что в него вставлен фильтр.
- Не используйте прибор с открытым пылесборником.
- Не прикасайтесь к зарядным клеммам прибора или зарядной станции и не вставляйте наэлектризованные предметы внутрь прибора или станции.
- Когда прибор не используется, его необходимо хранить в напольной или настенной зарядной станции.
- Прибор нельзя опирать на стену, стул или стол.
- Если при размещении изделия в зарядной станции произошло короткое замыкание, следует незамедлительно снять прибор с зарядной станции. Необходимо обратиться в сервисный центр LG Electronics.
- Уборку на лестнице следует проводить с особой осторожностью.
- Не используйте и не храните любые нагревательные приборы или легковоспламеняющиеся вещества (эфир, бензин, спирт, химикаты, горючие аэрозоли, инсектициды, освежители воздуха или косметику) в непосредственной близости от прибора.
- Не собирайте прибором жидкости (воду, напитки), пахучие вещества (леденцы, шоколад, экскременты животных), металлические предметы (лезвия, булавки), воспламеняющиеся вещества, поверхностно-активные вещества или осколки стекла.
- В случае утечки газа (природного газа, пропана и т. д.) не используйте данный прибор, а также любые другие приборы. Незамедлительно откройте окно или дверь, чтобы проветрить помещение.

- Не разрешено держать зарядную станцию в перевернутом положении, если в ней находится аккумулятор.
- Не пытайтесь самостоятельно разбирать или извлекать аккумулятор и не допускайте его короткого замыкания.
- Не подвергайте прибор, в частности аккумулятор, воздействию тепла, обогревательных приборов и прямых солнечных лучей.
- Не оставляйте прибор или аккумулятор в транспортном средстве, которое находится под воздействием прямых солнечных лучей.
- Не допускайте попадания воды, напитков или чистящих средств внутрь аккумулятора.
- Не прикладывайте физические усилия к аккумулятору.

RU

Техническое обслуживание

- Перед очисткой и обслуживанием зарядной станции всегда отсоединяйте от электросети кабель питания.
- Не мойте входное отверстие или контейнер для пыли с помощью воды или чистящих средств.
- Для очистки пылесборника не пользуйтесь чистящими средствами, полировальными веществами или освежителями воздуха.
- Не наносите и не распыляйте на поверхность прибора воспламеняющиеся вещества (бензин или растворитель) или поверхностно-активные вещества (чистящие средства или туалетное мыло).
- После того как брали в руки насадку, необходимо вымыть руки. Насадки содержат углеродное волокно, которое при контакте с кожей может вызывать незначительное раздражение.

Утилизация

- Упаковочные материалы необходимо хранить вне досягаемости от детей. Они могут представлять для детей опасность удушья.

- После распаковки прибора следует уничтожить картонную коробку, пластиковый пакет и другие упаковочные материалы, поскольку дети могут воспользоваться ими для игр. Картонные коробки, накрытые ковровым покрытием, покрывалом или пленкой могут не пропускать воздух.
- Утилизацию данного бытового прибора следует проводить в соответствии с местными, государственными и региональными регламентами и законодательством.
- Перед утилизацией прибора необходимо обратиться в местную городскую администрацию или соответствующий орган власти.

Моющая насадка

- Не рекомендуется засасывать установленной насадкой острые предметы (осколки стекла, проволоку, лезвия, булавки и т.д.). При стирке моющих щеток после уборки можно получить повреждения от острых предметов, застрявших в щетке.

⚠ ВНИМАНИЕ!

Чтобы при использовании прибора снизить опасность получения травмы, возникновения неисправности или повреждения изделия или имущества, необходимо соблюдать основные меры предосторожности, в том числе перечисленные ниже.

Эксплуатация

- В данном приборе имеется встроенное предохранительное устройство, предотвращающее повреждение вследствие перегрева. При перегреве прибора после продолжительного использования он может автоматически отключиться. В этом случае, прежде чем снова включить прибор, его необходимо оставить в прохладном хорошо проветриваемом помещении примерно на час.
- Не подвергайте прибор ударам и не роняйте его.
- Когда прибор не используется, закрепите его в зарядной станции, чтобы исключить падение.
- Не устанавливайте влажные или мокрые фильтры.

- Перед использованием прибора вытрите с пола любые жидкости, такие как вода, масло или экскременты животных.
- Не очищайте прибор с помощью летучих или органических средств (растворителей или ацетона).
- Для очистки прибора используйте только мягкую ткань.
- При использовании прибора следите за окружающей обстановкой, чтобы избежать столкновения с людьми или животными.
- Не пинайте прибор и не прикладывайте к нему больших усилий.
- Не устанавливайте в зарядную станцию какие-либо другие предметы, особенно с металлическими или магнитными свойствами.
- Не убирайте одно и то же место в течение длительного периода времени.
- Вибрация от входного отверстия или вращающейся щетки может повредить пол или ковровое покрытие.
- При сборке прибора или зарядной станции не подносите пальцы к тем местам, где их может защемить.
- Не позволяйте детям и животным висеть на зарядной станции.
- При установке зарядной станции соблюдайте все применимые государственные или местные нормы и регламенты.
- Не используйте двусторонний скотч для крепления зарядной станции на обои. Для ее крепления пользуйтесь поставляемыми в комплекте винтами. Обои могут повредиться под весом зарядной станции и прибора.
- Не прикладывайте усилий к циклонному сетчатому фильтру и не допускайте ударов по нему.
- Не извлекайте аккумулятор во время работы.

Моющая насадка

- Не помещайте на хранение прибор, если на моющую насадку установлен заполненный резервуар для воды.
- Не храните резервуар для воды при температуре 0 °C или ниже.

- Не убирайте моющей насадкой в одном и том же месте в течение длительного периода времени. Впрыск воды на моющую насадку может привести к попаданию воды на входное пылевое отверстие и повредить прибор.
- Не используйте моющую насадку для каких-либо целей помимо уборки полов (например, для полировки машины, мойки окон).
- Не наступайте на моющую насадку. Это может привести к повреждению изделия.
- Не используйте моющую насадку для собирания жидкостей (воды, напитков).
- При использовании моющей насадки всегда устанавливайте на нее моющие щетки. В противном случае можно повредить пол или ковровое покрытие.
- Не производите чистку ковровых покрытий с помощью моющей насадки. Ковровое покрытие может зацепиться за «липучку», что приведет к его повреждению.
- Не мойте моющей насадкой пол с нанесенным покрытием. При неоднократной мойке такого пола покрытие может отслоиться.
- Не мойте моющей насадкой чувствительный съемный пол. Пол может впитать влагу и деформироваться.
- Не мойте моющей насадкой неровный пол.
- На мокром полу можно поскользнуться. Перед тем как ходить по полу, дайте ему полностью высохнуть.

Компоненты и их характеристики

Напольный вариант

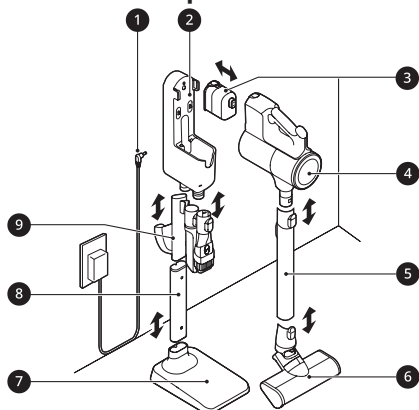

- 1 Адаптер
- 2 Зарядная станция с держателями для насадок
- 3 Аккумулятор
- 4 Корпус прибора

Настенный вариант

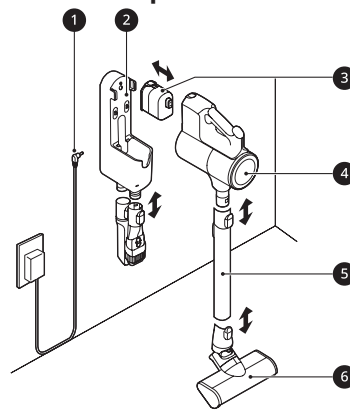

- 5 Телескопическая трубка
- 6 Насадка
- 7 Платформа напольной стойки
- 8 Труба напольной стойки
- 9 Съёмный модуль для хранения насадок

Корпус прибора

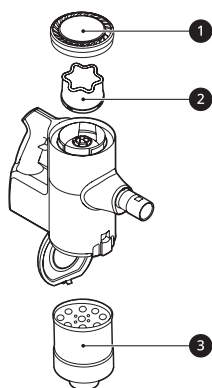

- 1 Выпускной Фильтр
- 2 Фильтр предварительной очистки
- 3 Циклонный сетчатый фильтр

Принадлежности

Принадлежности, входящие в комплект

* Данная принадлежность доступна не у всех моделей.

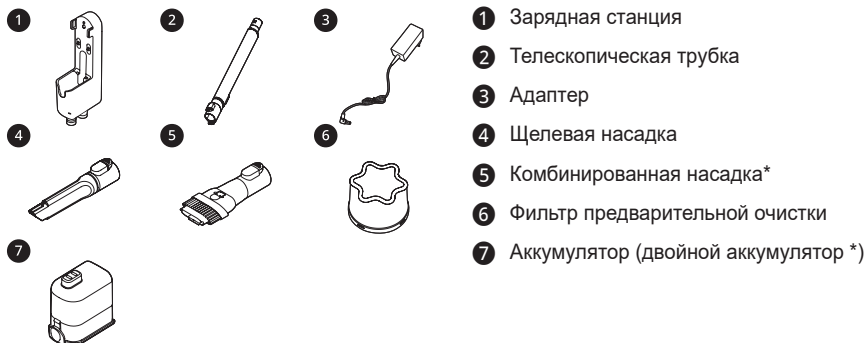

Насадки



Набор для установки



Дополнительные насадки

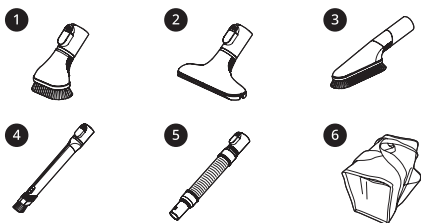

- 1 Насадка для твердых загрязнений *
- 2 Насадка для матрасов *
- 3 Насадка с переменным углом *
- 4 Гибкая щелевая насадка *
- 5 Гибкий удлинительный шланг *
- 6 Мешок для дополнительных насадок *

Моющий набор

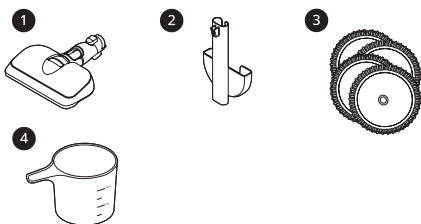

- 1 Моющая насадка *
- 2 Съёмный модуль для хранения насадок и моющих щеток *
- 3 Стандартные моющие щетки для общей уборки *
- 4 Мерный стакан *

ПРИМЕЧАНИЕ.

Моющие щетки, аккумуляторы, выходной фильтр и фильтр предварительной очистки со временем нуждаются в замене. Обратитесь в отдел обслуживания клиентов LG Electronics, если проблема не устранена.

Технические характеристики

Прибор

Модель	A9*****
Размеры	260 (Ш) × 270 (Г) × 1120 мм (В)
Масса	Около 2,7 кг
Потребляемая мощность	370 Вт в турбо-режиме (не более 480 Вт) 250 Вт в режиме повышенной мощности 80 Вт в обычном режиме
Время работы от аккумулятора	До 6 минут в турбо-режиме До 11 минут в режиме повышенной мощности До 40 минут в обычном режиме (с насадкой с электроприводом) До 50 минут в обычном режиме (без насадки с электроприводом) До 80 минут в режиме «Мытье полов» (рекомендуемая продолжительность использования)

Адаптер питания зарядного устройства

Входные параметры	100–240 В перем. тока, 50/60 Гц
Выходные параметры	29.4 V $\overline{=}$

- Приведенные размеры соответствуют прибору, состоящему из корпуса, телескопической трубки и насадки в сборе.
- Время работы от аккумулятора представляет собой результат использования полностью заряженного аккумулятора согласно стандарту испытаний LG Electronics. Результаты могут отличаться в зависимости от реальных условий и периода использования.
- В насадке с электроприводом имеется электродвигатель с прямым приводом, который непосредственно вращает чистящую головку насадки.

Установка зарядной станции

Напольная установка

Установите зарядную станцию на твердом ровном полу.

⚠ ОСТОРОЖНО!

- Чтобы предотвратить опрокидывание, напольную стойку следует прикрепить к стене с помощью поставляемого в комплекте крепежного винта для стойки, крепежного блока и двустороннего скотча.

⚠ ВНИМАНИЕ!

- При сборке прибора или зарядной станции не подносите пальцы к тем местам, где их может защемить.

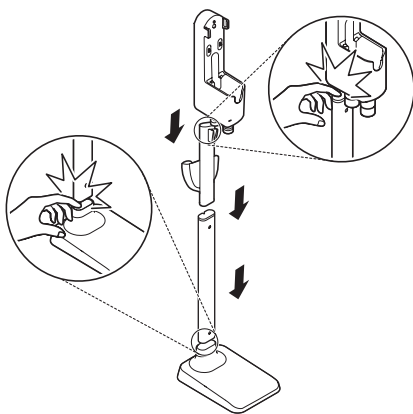

- Не позволяйте детям или животным висеть на зарядной станции. Они могут получить травму или повредить прибор.
- Соблюдайте осторожность, чтобы не уронить части прибора при распаковке и не повредить прибор или не получить травму.
- Не используйте двухсторонний скотч для крепления зарядной станции на обои. Обои могут повредиться под весом зарядной станции и корпуса прибора.

- 1 Снимите защитную пленку с зарядной станции, корпуса прибора и насадки.

- Если пленку не снять, она может отрицательно повлиять на работу прибора.

- 2 Поместите платформу напольной стойки ② на твердый ровный пол и установите на нее трубу напольной стойки ①.

- После сборки разобрать платформу и трубу напольной стойки будет невозможно.

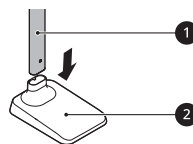

- 3 Прочно зажмите шнур питания в держателе для шнура ③, расположенном на задней стороне трубы напольной стойки.

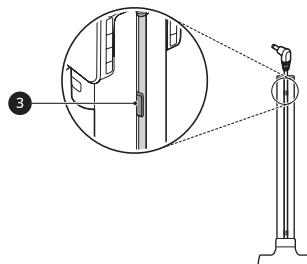

4 Вставьте съемный модуль для хранения насадок **4** или съемный модуль для хранения моющей насадки и моющих щеток **5** в опорную трубу зарядной станции.

- Данный аксессуар доступен только для некоторых моделей.
- Установите съемный модуль для хранения моющих щеток **6** на съемный модуль для хранения насадок, если они не идут в уже собранном виде. После сборки разъединение двух этих модулей может представлять трудность.
- Убедитесь, что кабель питания не зажат за модулем для хранения моющих щеток.

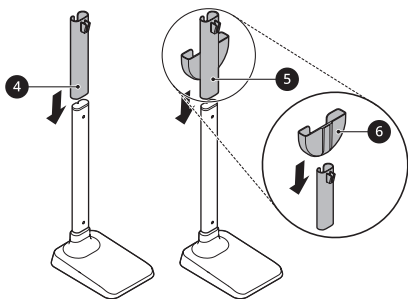

5 Установите зарядную станцию **7** сверху трубы напольной стойки.

- При необходимости зарядную станцию можно снять. Для этого необходимо неподвижно удерживать платформу напольной стойки и потянуть зарядную станцию вверх.

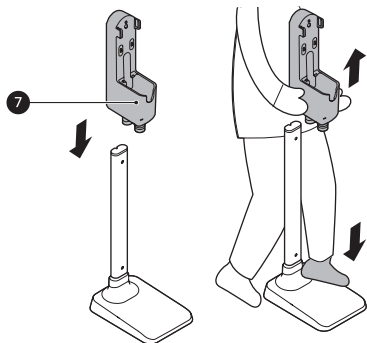

6 Подключите адаптер питания **8** к разъему на задней стороне зарядной станции.

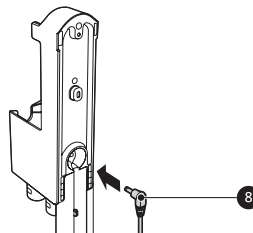

7 Просверлите отверстие и вставьте в него дюбель для соответствующей поверхности стены **9**.

- Перед сверлением отверстий удостоверьтесь, что в месте сверления внутри стены отсутствуют трубы или электрическая проводка.
- Для дюбеля для гипсокартона: используйте сверло 6,5 мм.
- Рекомендуемый диаметр отверстия: 6,5 мм
- Рекомендуемая глубина: 60 мм
- При закручивании винтов в гипсокартон используйте дюбели для гипсокартона.

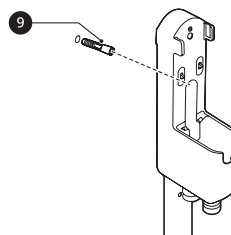

- 8 Закрепите зарядную станцию на стене крепежным винтом для стойки 10.

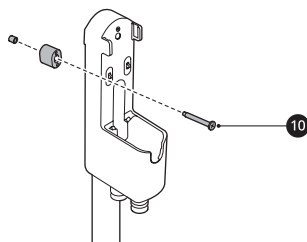

- 9 Подключите кабель питания к розетке.

используйте двусторонний скотч

Для прикрепления крепежного блока для стены 1 к зарядной станции и к стене используйте двусторонний скотч.

- Не используйте двусторонний скотч на обоях.
- Извлеките центральную секцию двустороннего скотча. Прикрепите крепежный блок к зарядной станции с помощью скотча.
- Закрепите вторую часть двустороннего скотча на настенном крепежном блоке и используйте его, чтобы временно закрепить зарядную станцию на стене в нужном месте.

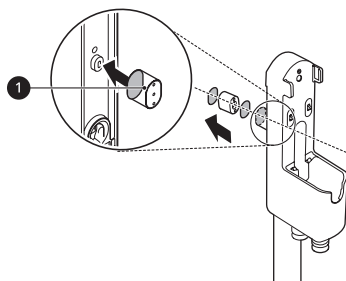

Настенная установка

При настенной установке зарядную станцию необходимо прочно закрепить на стене с помощью поставляемых в комплекте (коротких) крепежных винтов для стены.

- 1 Подключите адаптер питания к разъему на задней стороне зарядной станции.
- 2 Перед сверлением отверстий удостоверьтесь, что в месте сверления внутри стены отсутствуют трубы или электрическая проводка.
- 3 Зарядная станция должна располагаться не менее чем в 1 м от пола на достаточно близком расстоянии от розетки, чтобы до нее дотягивался шнур питания. Отметьте на стене положение отверстий под винты.
 - Перед сверлением отверстий удостоверьтесь, что в месте сверления внутри стены отсутствуют трубы или электрическая проводка.
 - Для дюбеля для гипсокартона: используйте сверло 6,5 мм.
 - Рекомендуемый диаметр отверстия: 6,5 мм
 - Рекомендуемая глубина: 60 мм
 - При закручивании винтов в гипсокартон используйте дюбели для гипсокартона.
- 4 Просверлите 2 отверстия в отмеченных местах и вставьте в них дюбель для соответствующей поверхности стены.

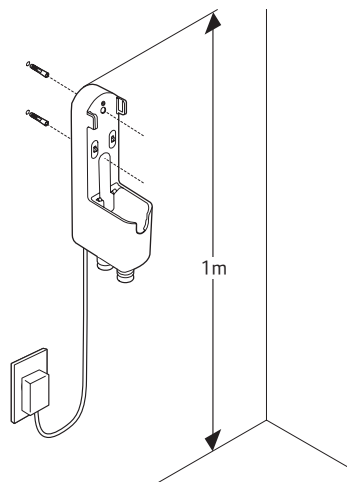

- 5** Закрепите зарядную станцию на стене крепежными винтами.

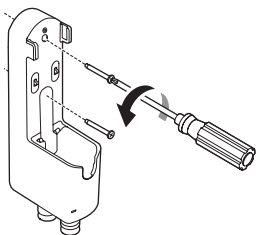

- 6** Подключите кабель питания к розетке.

⚠ ВНИМАНИЕ!

- Не позволяйте детям или животным висеть на зарядной станции. Они могут получить травму или повредить прибор.

ПРИМЕЧАНИЕ.

- Стоимость вызова мастера для установки зарядной станции не покрывается гарантийными обязательствами.
- При установке зарядной станции на стену съемный модуль для хранения насадок нельзя крепить к зарядной станции.

Компактная установка

Из соображений безопасности и удобства установку зарядной станции следует выполнять на напольную стойку или на стену. Если решите не выполнять установку зарядной станции, для зарядки и хранения разместите ее на ровном полу.

- 1** Подключите адаптер питания к разъему на задней стороне зарядной станции.
- 2** Разместите зарядную станцию на твердом ровном полу.
- 3** Перед зарядкой прибора или помещением его на хранение следует отсоединить от корпуса телескопическую трубку и насадку.

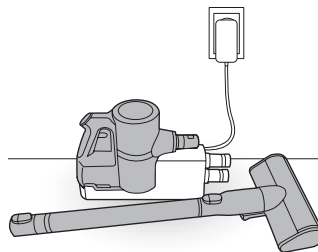

- 4** Подключите кабель питания к розетке.

⚠ ВНИМАНИЕ!

- Если надолго оставить прибор с телескопической трубкой и насадкой на ровном полу, оно может повредиться.

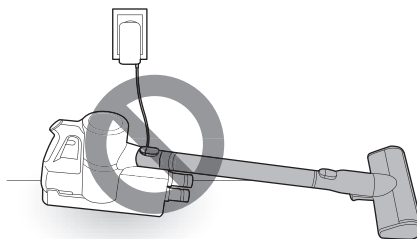

Сборка прибора

Для безопасной сборки прибора произведите следующие действия.

- 1 Прочно закрепите телескопическую трубку **3** и насадку **4** или насадку на корпусе прибора **1**.
 - Чтобы отсоединить телескопическую трубку, следует нажать на кнопку отсоединения телескопической трубки **2**.

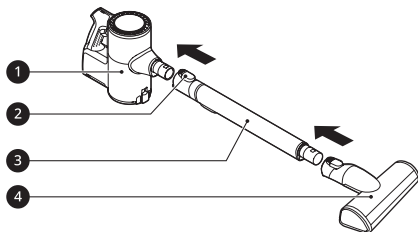

- 2 Поместите корпус прибора на зарядную станцию.

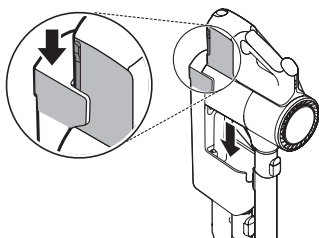

⚠ ВНИМАНИЕ!

- При сборке прибора или зарядной станции не подносите пальцы к тем местам, где их может защемить.

Хранение принадлежностей

Хранение насадок

Часто используемые насадки, такие как комбинированная или щелевая насадка, рекомендуется хранить на нижней части зарядной станции.

- 1 Прикрепите комбинированную и щелевую насадки к держателям для насадок **1**.

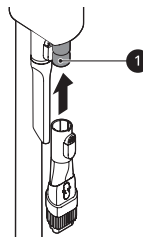

- 2 Чтобы снять комбинированную и щелевую насадки, необходимо нажать и удерживать кнопку извлечения **2** и потянуть насадку вниз.

- Дополнительные насадки можно хранить в мешке для дополнительных насадок.

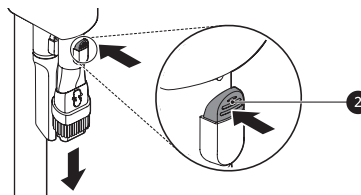

⚠ ВНИМАНИЕ!

- Не храните корпус прибора или аккумулятор в мешке для принадлежностей. При повреждении прибора или аккумулятора может произойти взрыв или возгорание.
- Не бросайте и не роняйте мешок для принадлежностей, в котором находятся принадлежности. Это может их повредить или причинить травму.

ПРИМЕЧАНИЕ.

- Не используйте мешок для принадлежностей для других целей помимо хранения насадок.

Хранение насадок

Когда насадка не используется, ее можно хранить в удобном съемном модуле для хранения насадок, где ее можно будет легко найти.

- 1 Чтобы поместить насадку на хранение, задвиньте крюк **1**, расположенный на насадке, в держатель для хранения насадок **2**.

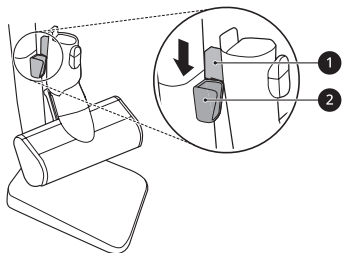

- 2 Чтобы снять насадку с держателя, его необходимо приподнять.

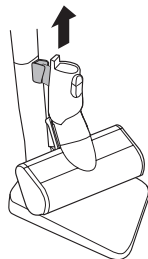

Хранение моющих щеток

Съемный модуль для хранения моющих щеток рассчитан на хранение 2 щеток.

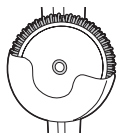

Начало работы

Подготовка к использованию прибора

- Перед использованием прибора закройте крышку пылесборника. Если ее оставить открытой, мощность всасывания может ухудшиться, что повлияет на эффективность уборки.
- Во время очистки возвышенных поверхностей поддерживайте прибор за нижнюю часть.
- Когда прибор не используется, храните его на зарядной станции или положите его плашмя на пол. Если опереть прибор о стену или стул, то в случае падения он может повредиться или причинить травму.
- Перед использованием прибора удостоверьтесь, что в него правильно установлены выходной фильтр и фильтр предварительной очистки.
- Условия окружающей среды, такие как температура и влажность, могут привести к накоплению статического электричества на приборе. При регулярном возникновении такой проблемы обратитесь в центр информационной поддержки LG Electronics.
- Прежде чем использовать прибор, уберите любые посторонние предметы, например носки или чулки. Попадание посторонних предметов во входное отверстие телескопической трубки будет препятствовать правильной работе прибора.
- Использовать прибор следует при обычной комнатной температуре, поскольку при температуре ниже 5 °C или выше 38 °C время работы аккумулятора может значительно сократиться на продолжительное время.
- Время работы от аккумулятора зависит от типа поверхности и мощности всасывания.
- При чистке напольных, ковровых покрытий и половиков соблюдайте рекомендации производителя.
- Чтобы избежать нанесения царапин на полированный пол, необходимо следить, чтобы на щетках насадок не было камешков, песка или абразивных предметов.
- Для получения информации по продолжительности работы от аккумулятора см. раздел «Компоненты и их характеристики».

Установка принадлежностей

Насадки можно устанавливать либо на корпус прибора, либо на телескопическую трубку.

- 1 Вставьте полностью заряженный аккумулятор **1** в полость в нижней части ручки на корпусе прибора.

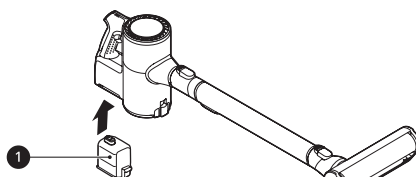

- 2 Чтобы закрепить насадку или телескопическую трубку на корпусе, следует надеть их на входной патрубок **2**, расположенный на корпусе, до защелкивания в надлежащем положении. Насадки также можно устанавливать на конце телескопической трубки **2**.



- 3 Чтобы отрегулировать длину телескопической трубки, нажмите на кнопку регулировки длины **4**, расположенную с обратной стороны трубки, и выдвигайте трубку до защелкивания на необходимой длине.

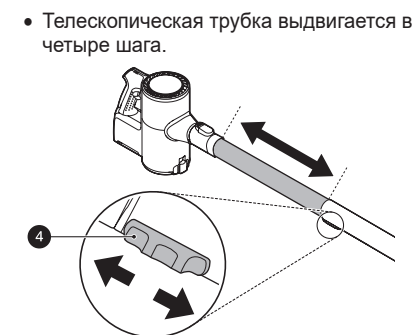

- Телескопическая трубка выдвигается в четыре шага.

4 Для включения обычного режима работы нажмите на кнопку включения Power.

- Чтобы выключить прибор, нажмите кнопку Power повторно.

⚠ ВНИМАНИЕ!

- Работа прибора с надетой насадкой в течение продолжительного времени может привести к перегреву электродвигателя.
- В данном приборе имеется встроенное предохранительное устройство, предотвращающее перегрев. При перегреве прибора после продолжительного использования он может автоматически отключиться. В этом случае, прежде чем снова включить прибор, его необходимо оставить в прохладном хорошо проветриваемом помещении примерно на час.

Регулировка мощности всасывания

Мощность всасывания регулируется с помощью кнопки регулировки мощности всасывания, расположенной на ручке.

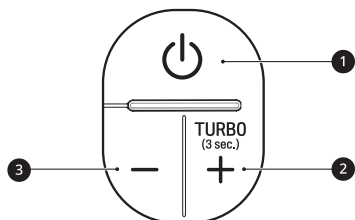

- Чтобы включить или выключить прибор, нажмите на кнопку включения/выключения питания **1**.
- **Обычный режим:** Для включения прибора в обычном режиме нажмите на кнопку включения/выключения питания **1**.
- **Режим повышенной мощности:** Чтобы увеличить мощность всасывания, нажмите на кнопку повышения мощности **2**.
- **Турбо-режим:** Нажмите и удерживайте кнопку повышения мощности всасывания **2** дольше 3 секунд.
- Чтобы уменьшить мощность всасывания на один шаг, нажмите на кнопку уменьшения мощности **3**.

- Чтобы переключать мощность всасывания в последовательности **турбо-режим** → **режим повышенной мощности** → **обычный режим**, нажимайте на кнопку уменьшения мощности всасывания **3**.

- Включить **турбо-режим** непосредственно из обычного режима нельзя. Сначала необходимо переключиться в **режим повышенной мощности**. (**обычный режим** → **режим повышенной мощности** → **турбо-режим**)

Регулировка силы всасывания с помощью кнопки на рукоятке пылесоса

- Чтобы включить или выключить прибор, нажмите на кнопку включения/выключения питания **1**.
- **Режим мытья полов:** Для включения режима мытья полов нажмите на кнопку включения/выключения питания **1**.
- **Обычный режим:** Чтобы увеличить мощность всасывания, нажмите на кнопку повышения мощности **2**.
- **Режим повышенной мощности:** Чтобы увеличить мощность всасывания, нажмите на кнопку повышения мощности **2**.
- **Турбо-режим:** Нажмите и удерживайте кнопку повышения мощности всасывания **2** дольше 3 секунд.
- Включить **турбо-режим** непосредственно из **Режим мытья полов** нельзя. Сначала необходимо переключиться в **Обычный режим** или **Режим повышенной мощности**.
- Чтобы уменьшить мощность всасывания на один шаг, нажмите на кнопку уменьшения мощности **3**.
- Чтобы переключать мощность всасывания в последовательности **турбо-режим** → **режим повышенной мощности** → **обычный режим** → **режим мытья полов**, нажимайте на кнопку уменьшения мощности всасывания **3**.

Зарядка аккумулятора

Подготовка к зарядке аккумулятора

- Убедитесь, что адаптер питания подключен к зарядной станции, и розетке электросети.
- Для полного заряда одного аккумулятора требуется 4 часа. Для заряда основного и запасного аккумулятора времени потребуется в два раза больше.
- При температуре в помещении ниже 5 °C аккумулятор заряжаться не будет. Заряжать аккумулятор необходимо только при температуре в помещении от 5 °C до 38 °C.
- Со временем аккумулятор потребует замены. Характеристиками аккумулятора обусловлено сокращение времени его работы при многократном использовании прибора в течение продолжительного времени.
- Когда аккумулятор необходимо перезарядить, на индикаторе заряда начинает мигать последнее деление. Использовать прибор необходимо с полностью заряженным аккумулятором.
- Чтобы продлить срок службы аккумулятора на моделях с двумя аккумуляторами необходимо периодически менять местами основной аккумулятор на корпусе прибора и дополнительный аккумулятор на зарядной станции.

Индикатор уровня заряда аккумулятора

Оставшийся уровень заряда аккумулятора отображается на индикаторе уровня заряда аккумулятора ❶, расположенном над ручкой на корпусе прибора.

- Оставшийся уровень заряда аккумулятора отражается тремя делениями в соответствии с оставшейся мощностью аккумулятора.
- Когда аккумулятор необходимо зарядить, индикатор уровня заряда аккумулятора начинает мигать.
- По мере зарядки прибора на индикаторе уровня заряда аккумулятора загораются 3 деления, показывающие уровень заряда.

- Когда аккумулятор полностью заряжен, на индикаторе уровня заряда аккумулятора остается гореть 3 деления.

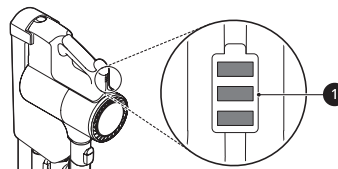

Зарядка в корпусе прибора

При хранении прибора на зарядной станции его аккумулятор автоматически перезаряжается.

- 1 Выключите прибор, нажав на кнопку питания.
- 2 Поместите корпус прибора на зарядную станцию, совместив его с крюком ❶ на зарядной станции.
 - Начнется зарядка аккумулятора, а индикатор уровня заряда начнет мигать.

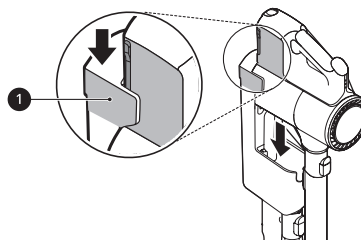

⚠ ВНИМАНИЕ!

- Убедитесь, что корпус прибора надежно зафиксирован на зарядной станции. Падение прибора с зарядной станции может стать причиной травмы, повреждения имущества или самого прибора.

Зарядка дополнительного аккумулятора

Дополнительный аккумулятор можно хранить и заряжать в основании зарядной станции.

- Если основной аккумулятор заряжается на зарядной станции, дополнительный аккумулятор начнет заряжаться только после полной зарядки основного аккумулятора.

- 1 Чтобы удалить разряженный аккумулятор из корпуса прибора, нажмите на кнопку отсоединения аккумулятора на одной из его сторон и потяните за аккумулятор.

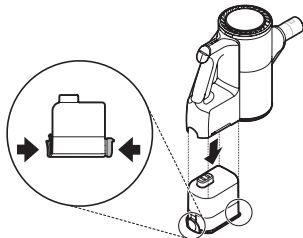

- 2 Чтобы вынуть аккумулятор из зарядной станции, нажмите на кнопку, находящуюся в задней части аккумулятора и приподнимите его.

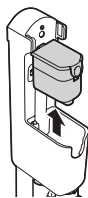

- 3 Полностью заряженный аккумулятор следует вставить в полость в нижней части ручки корпуса прибора

- Аккумулятор войдет в полость, только если будет ровно расположен.

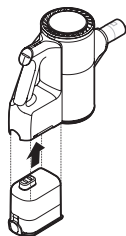

- 4 Вставьте разряженный аккумулятор в дополнительную зарядную станцию.

- Аккумулятор войдет в полость, только если будет ровно расположен.
- В ходе зарядки будет мигать дополнительный индикатор зарядки ⑤.
- После завершения зарядки дополнительный индикатор зарядки ⑤ горит непрерывно.

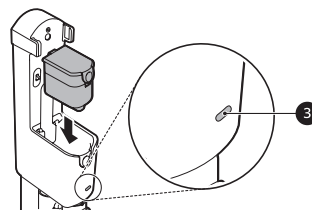

Использование моющей насадки

Данная функция доступна только на некоторых моделях.

Подготовка к использованию моющей насадки

- Моющие щетки вращаются только с одной скоростью независимо от настроек мощности всасывания, установленных на корпусе прибора.
- Не используйте для мытья полов грязные щетки.
- Чтобы предотвратить повреждение прибора, пластина для установки щеток автоматически останавливается при застревании в ней посторонних предметов или при сильном ударе. Необходимо сразу выключить прибор и перед возобновлением работы удалить посторонние предметы или препятствия.
- Если во время мытья пола слышится посторонний шум, это означает, что моющая щетка могла выпасть из пластины для установки щеток. Необходимо сразу отключить прибор и перед возобновлением работы закрепить щетку на пластине.
- Используйте только те моющие щетки, которые разрешены LG Electronics.
- После использования моющей насадки всегда очищайте пылесборник, фильтр предварительной очистки и выходной фильтр.

Использование моющей насадки

При установке моющей насадки продукт изначально будет работать в режиме мытья полов с выключенным режимом сухой уборки.

- Нажмите кнопку «+», чтобы выполнить сухую и влажную уборку одновременно.
- Нажмите кнопку «-» в нормальном режиме, чтобы перейти к режиму влажной уборки.

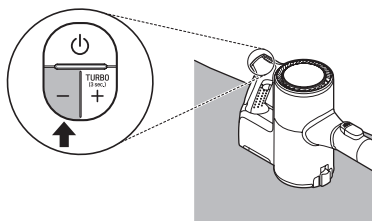

ПРИМЕЧАНИЕ.

- При подсоединении моющей насадки во время эксплуатации продукт будет работать в режиме влажной уборки с выключенным режимом сухой уборки.
- Если прибор не будет использоваться продолжительное время, установите кнопку регулировки объема воды в положение **STOP**. Несоблюдение этого требования может привести к поломке прибора.
- Если вы используете режим влажной уборки с выключенным режимом сухой уборки в течение длительного времени, сработает защитное устройство (устройство защиты от перегрева двигателя), продукт выключится с целью защиты механизмов моющей насадки. (Рекомендованное время использования: до 80 минут). Это не является признаком неисправности. Используйте продукт после остывания моющей насадки в течение 1 часа.
- Не используйте данную насадку на игровых ковриках из ПВХ для детей. Мотор может перегреться в результате трения.
- Не ударяйте моющей насадкой по полу и не бросайте его на пол. Это может привести к получению травмы или к повреждению изделия. Не наступайте на моющую насадку. Это может привести к повреждению изделия.

Заполнение резервуара для воды

- 1 Нажмите на кнопку **PUSH** 1 и снимите резервуар для воды с моющей насадки.

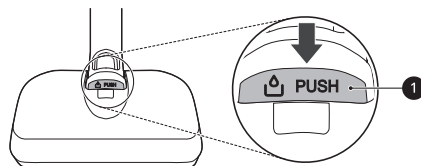

- 2 Откройте колпачок для заливки воды 2 сбоку резервуара для воды и залейте воду в резервуар, используя мерный стакан 3 до линии MAX 4.

- Для заливки воды открывайте только один колпачок. Если открыть оба колпачка, вода может выливаться.
- На заливайте в бачок другие жидкости кроме воды.

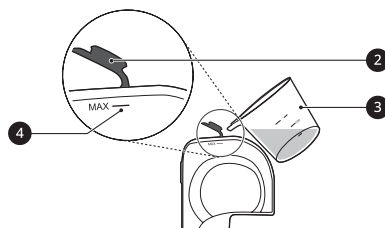

- 3 Плотно закройте колпачок для заливки воды.

- Если колпачок не будет как следует закрыт, вода может вытекать из него.

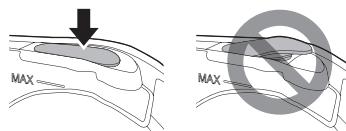

- 4 Снова закрепите резервуар для воды на мощней насадке.
- Вставьте 2 язычка **5**, расположенных в передней части резервуара, в пазы **6** сверху мощного насадочного устройства. Чтобы зафиксировать резервуар следует нажать на него по центру в точке **7**.

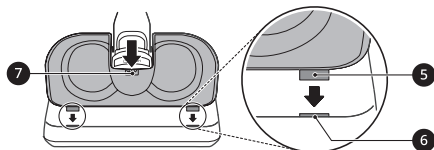

Установка моющих щеток

- 1 Намочите обе стороны моющих щетки водой, затем отожмите их, чтобы удалить излишки воды.
- Если установить и использовать невыжатые щетки, это может сказаться на эффективности уборки.
 - Не присоединяйте моющие щетки, если они не выжаты и держат избыточное количество воды.

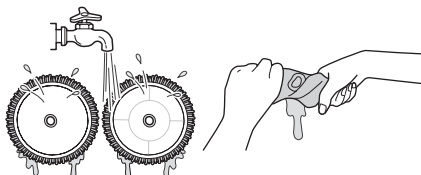

- 2 Положите перевернутую мощную насадку на пол.
- 3 Совместите центр щетки с центром пластины для установки щеток и закрепите щетку.
- Прикрепите щетку светлой липучей стороной к пластине. Установка щетки в перевернутом положении или неправильная ее установка может сказаться на эффективности уборки.

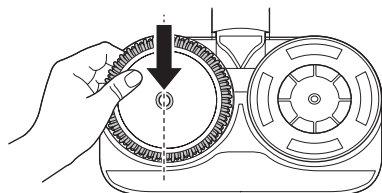

- 4 Установите мощную насадку на прибор.

⚠ ОСТОРОЖНО!

- Чтобы избежать получения травмы не устанавливайте щетку на пластину для установки щеток, пока она вращается.

⚠ ВНИМАНИЕ!

- Не оставляйте прибор стоящим на полу, когда на нем закреплены влажные моющие щетки. Это может привести к набуханию деревянного напольного покрытия.

Регулировка объема воды

Чтобы отрегулировать объем воды, выпускаемой на моющие щетки, нажмите на одну из кнопок регулировки: кнопку **большого объема** или кнопку **малого объема**.

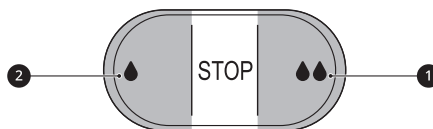

- **Большой объем:** Для уборки ввевшейся грязи или для подачи повышенного объема воды полностью нажмите кнопку **большого объема 1**.
- **Малый объем:** Для подачи небольшого объема воды для уборки деревянного или иного напольного покрытия, которое может быть повреждено избытком воды, полностью нажмите на кнопку **малого объема 2**.
- **ОСТАНОВКА:** Чтобы переключиться обратно в положение остановки **STOP** нажмите на кнопку **малого объема** или **большого объема** наполовину. Это прекратит подачу воды, чтобы можно было пройти щеткой по уже влажным участкам.

Уборка мощней насадкой

- 1 Установите на мощную насадку бачок с водой и моющие щетки.
- 2 Установите кнопку регулировки воды в положение **STOP**.
- 3 Нажмите на кнопку включения и приступайте к уборке.

Сушка резервуара для воды и моющих щеток

Сушка резервуара для воды

После завершения уборки обязательно вылейте воду из резервуара и высушите его, прежде чем помещать моющую насадку на хранение. В противном случае остатки воды после уборки могут издавать неприятный запах.

- 1 Откройте два колпачка для заливки воды ❶ сбоку резервуара и вылейте из него воду. Чтобы удалить остатки воды, потрясите резервуар.

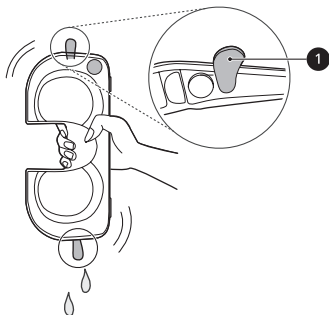

- 2 Оставьте оба колпачка открытыми и оставьте резервуар сохнуть в хорошо проветриваемом помещении вне досягаемости прямых солнечных лучей не менее чем на 24 часа.

- Вылейте воду из резервуара для воды и просушите его перед хранением. Если этого не сделать, впоследствии может появиться неприятный запах.

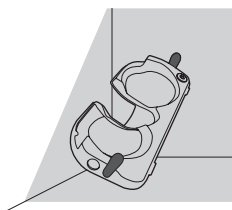

❗ ВНИМАНИЕ!

- Поверните колпачки для заливки воды в сторону, чтобы они не закрылись. Если резиновый клапан закрыт и резервуар высушен не полностью, может появиться неприятный запах.

- Не снимайте колпачки с резервуара для воды. При этом можно порвать или повредить резину.
- При мытье резервуара не добавляйте в него моющее средство, уксус или пищевую соду. При добавлении в воду моющих средств есть вероятность невымывания их из резервуара для воды и последующего загрязнения ими половых покрытий.

Сушка моющих щеток

После использования моющих щеток их следует постирать вручную и перед помещением их на хранение дать им высохнуть.

- 1 Снимите моющие щетки с пластины для установки щеток.
- 2 Постирайте щетки вручную с нейтральным моющим средством.
 - Хранение моющих щеток во влажном состоянии может привести к появлению неприятного запаха. Разместите щетки в хорошо проветриваемом помещении вне досягаемости прямых солнечных лучей не менее чем на 24 часа или до полного высыхания.

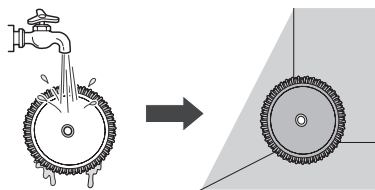

❗ ВНИМАНИЕ!

- После уборки вытрите мягкой тканью оставшуюся воду с входного отверстия для подачи воды ❶ на моющей насадке. Вода может капать на пол и испортить покрытие.

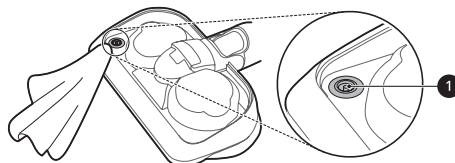

- Не вытягивайте и не растягивайте резиновую прокладку, расположенную на входном отверстии для подачи воды на моющей насадке. При этом можно порвать или повредить резину.
- Чтобы избежать деформацию моющих щеток следуйте инструкции.
 - Не используйте для стирки отбеливатель или умягчители ткани.
 - Не сушите щетки в сушилке для белья.
 - Не кипятите моющие щетки. Они могут от этого деформироваться.

Использование насадок

Данная функция доступна только на некоторых моделях.

Подготовка к использованию насадок

- Специальные насадки помогают проводить уборку с большей эффективностью.
- Насадки можно устанавливать на корпус прибора или на телескопическую трубку.
- Если входное отверстие насадок «прилипает» к полу, ковровому покрытию или постельным принадлежностям, следует отрегулировать мощность всасывания.

Универсальная насадка с электроприводом

Данная насадка используется для уборки ковровых покрытий и половиков.

- Её использование на твердом напольном покрытии может создавать шум.

! ВНИМАНИЕ!

- Не используйте данную насадку на игровых ковриках из ПВХ для детей. При этом на приборе может скапливаться статическое электричество.

Насадка с электроприводом для пола

Данная насадка используется для уборки на твердых напольных покрытиях.

Уплощенная насадка с электроприводом для пола

Данная насадка используется для уборки на твердых напольных покрытиях.

- Во время уборки при случайном нажатии на насадке кнопки PUSH щетка насадки может отсоединиться. Присоедините насадку обратно.

Насадка для выбивания постельных принадлежностей

Насадка для выбивания постельного белья позволяет более эффективно чистить простыни и другие постельные принадлежности. Она удаляет пыль из постельных принадлежностей с помощью мощного всасывания и ударных движений.

- Чтобы избежать засасывания тонких тканей в прибор следует понижать мощность всасывания при чистке таких принадлежностей, как, к примеру, пододеяльники.

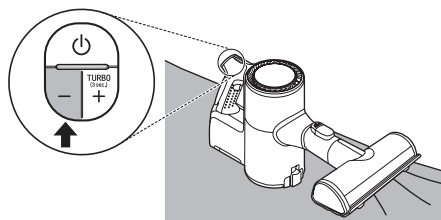

Мини турбо насадка

Подходит для очистки мягких поверхностей и удаления шерсти домашних животных.

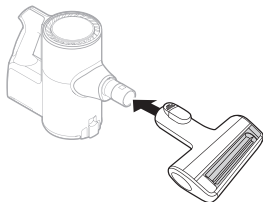

⚠ ВНИМАНИЕ!

- Не разрешается использовать насадку для очистки тканевых поверхностей, кожаных диванов и подушек и т.п., поскольку она может повредить поверхность.
 - Одежда, постельные принадлежности
 - Кожаные диваны, подушки
 - Ковровая дорожка
 - Виниловые полы, плитка, мрамор и т.д.

Использование дополнительных насадок

Данная функция доступна только на некоторых моделях.

RU

Подготовка к использованию насадок

- Специальные насадки помогают проводить уборку с большей эффективностью.
- Насадки можно устанавливать на корпус прибора или на телескопическую трубку.
- Если входное отверстие насадок «прилипает» к полу, ковровому покрытию или постельным принадлежностям, следует отрегулировать мощность всасывания.

Насадки для ухода

Комбинированная насадка

Может быть использована в стандартном режиме или в режиме щетки для очистки углов или небольших зазоров, в которых скапливается пыль и грязь.

- **Стандартный режим щелевой насадки**

Насадка используется в режиме щелевой насадки для очистки плоских поверхностей, таких как диваны или матрасы.

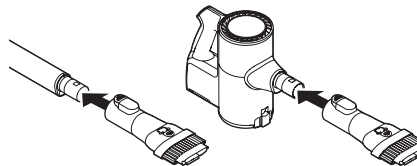

- **Режим щетки**

Насадка используется в режиме щетки для очистки чувствительных поверхностей, таких как рамы или мебель.

- Для смены режимов следует нажать на кнопку регулировки ① и сдвинуть ее вперед.

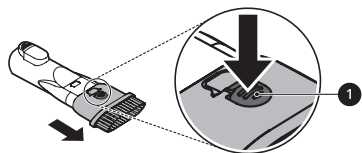

Щелевая насадка

Данная насадка используется для удаления пыли из углов или ограниченных пространств.

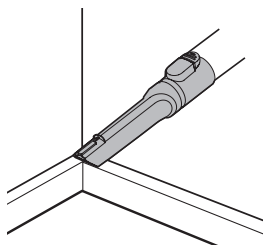

Насадка для твердых загрязнений

- Жесткая щетина удаляет затвердевшую грязь с твердых поверхностей. Используется для уборки шерсти или посторонних предметов, застрявших в ковровых покрытиях или половиках.

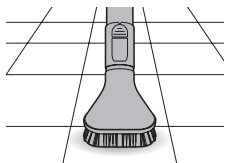

Насадка для матрасов

Данная насадка используется для удаления пыли и посторонних предметов с матрасов, тонких тканей и обивки.

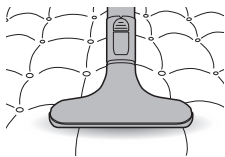

Гибкая щелевая насадка

Данная насадка гнется и может регулироваться по длине, что делает ее особенно полезной для уборки внутри автомобилей или в ограниченных пространствах, а также под и за мебелью, где необходима насадка, изогнутая под углом.

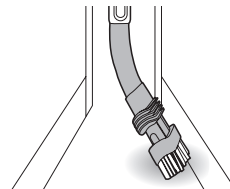

• Использование щетки

Для использования насадки с щеткой необходимо нажать на головку щетки 1 с двух сторон и потянуть вниз.

- Для возврата в режим щелевой насадки нажмите на кнопку разблокировки щетки 2 и сдвиньте щетку вверх.

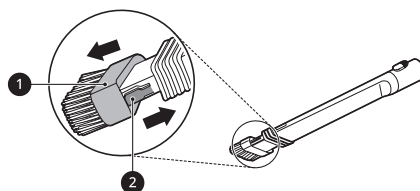

• Регулировка по длине

- Чтобы отрегулировать длину насадки, нажмите и удерживайте кнопку разблокировки 3, расположенную сбоку насадки. Чтобы вытянуть или задвинуть телескопическую трубку, потяните или нажмите на головку щетки 4 соответственно.

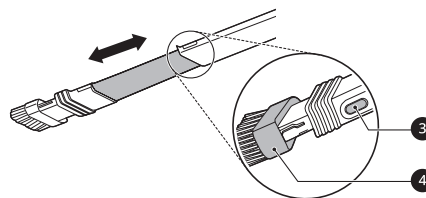

Насадка с переменным углом

На данной насадке имеется мягкая щетка, которую можно поворачивать под разными углами, что делает ее особенно полезной при очистке панелей автомобиля или сверху мебели.

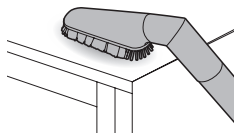

Гибкий удлинительный шланг

Данный гибкий растягивающийся шланг подсоединяется между корпусом прибора и насадками, чтобы можно было дотянуться до труднодоступных мест.

- Гибкий удлинительный шланг нельзя использовать с насадкой с электроприводом.

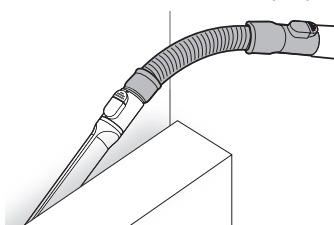

⚠ ВНИМАНИЕ!

- Не используйте данный бытовой прибор для каких-либо целей кроме домашней уборки.
- При сборке прибора или зарядной станции не подносите пальцы к тем местам, где их может защемить.
- Работа прибора с надетой насадкой в течение продолжительного времени может привести к перегреву электродвигателя.
- Если в ходе уборки во входное отверстие засосет какой-либо посторонний предмет, прибор может прекратить работу, чтобы предотвратить повреждение корпуса прибора или электродвигателя. Немедленно прекратите использование прибора и перед возобновлением уборки удалите посторонний предмет.
- Не используйте насадки для очистки телевизоров, мониторов или ЖК-дисплеев, поскольку они могут поцарапать их поверхность.

Чистка прибора

Подготовка к чистке прибора

- Перед чисткой прибора выключите его.
- Для поддержания оптимальной мощности всасывания необходимо не реже раза в месяц чистить циклонный сетчатый фильтр, выходной фильтр и фильтр предварительной очистки.
- Фильтр предварительной очистки со временем подвергается износу в результате использования и со временем нуждается в замене. Обратитесь в отдел обслуживания клиентов LG Electronics, если проблема не устранена.

Удаление посторонних предметов

Для сохранения производительности прибора всегда удаляйте посторонние предметы внутри корпуса, телескопической трубки и входных воздушных отверстий.

- Посторонние предметы, находящиеся внутри изделия, могут создавать шум, препятствовать всасыванию или вызывать отключение прибора при эксплуатации.
- Если корпус прибора, телескопическая трубка, входные отверстия, фильтр предварительной очистки и выходной фильтр будут забиты изнутри посторонними предметами, прибор автоматически выключится в целях защиты. Перед возобновлением работы прибора следует отсоединить аккумулятор с корпуса и удалить посторонние предметы.

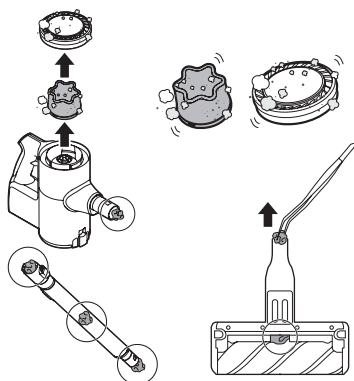

Очистка пылесборника

После каждого использования необходимо очищать пылесборник и удалять из него пыль.

- Если пылесборник будет полностью заполнен пылью, или будет забит фильтр, это может вызвать снижение мощности всасывания.

- 1 Перед очисткой пылесборника выньте аккумулятор из корпуса прибора.
- 2 Нажмите на кнопку разблокировки крышки пылесборника ❶ и откройте ее. опустошите пылесборник, встряхивая его.
 - Будьте осторожны, так как пыль и мусор могут рассыпаться при открытии пылесборника. Опустошите пылесборник в мусорное ведро или в такое место, откуда можно легко удалить пыль и мусор.
 - Пылесборник можно завернуть в пластиковый пакет, чтобы удержать пыль при его опустошении.

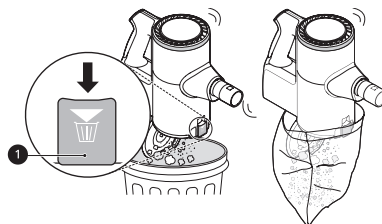

- 3 Вставьте щелевую насадку ❸ в циклонный сетчатый фильтр ❷ и поверните ее против часовой стрелки, чтобы вынуть фильтр.

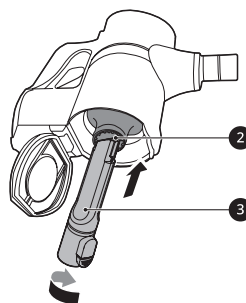

4 Промойте циклонный сетчатый фильтр под проточной водой.

- Чтобы избежать возникновения запаха, перед обратной установкой циклонный сетчатый фильтр необходимо полностью высушить в хорошо проветриваемом помещении вне досягаемости прямых солнечных лучей в течение не менее чем 24 часов.



5 Для очистки пылесборника от пыли или посторонних предметов используйте комбинированную насадку.

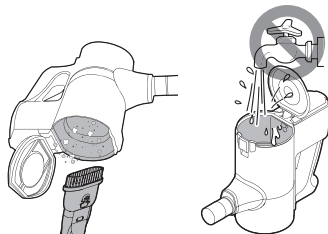

! ОСТОРОЖНО!

- Мыть корпус прибора водой нельзя. Вода может попасть в двигатель и стать причиной поражения электрическим током или возгорания.
- Не используйте корпус прибора для всасывания масел или любых других жидкостей, включая воду.
- Не используйте прибор без циклонного сетчатого фильтра. Это приведет к повреждению прибора.
- Во избежание повреждения изделия, травм или поражения электрическим током не вставляйте пальцы или острые предметы в электродвигатель.
- Во избежание повреждения изделия, взрыва или возгорания не позволяйте посторонним предметам попадать в электродвигатель.

! ВНИМАНИЕ!

- Не прикладывайте усилий к циклонному сетчатому фильтру и не допускайте ударов по нему. Это может деформировать фильтр, ухудшить характеристики бытового прибора или вызвать его неисправность.

RU

Очистка фильтров

Для поддержания оптимальной мощности всасывания прибора необходимо не реже раза в месяц выполнять очистку фильтра предварительной очистки и выходной фильтр.

- При повышенной частоте использования прибора или его использовании в сильно запыленных местах очистку фильтров необходимо выполнять чаще.

1 Поверните выходной фильтр 1 в разблокированное положение 2 и выньте его из корпуса прибора.

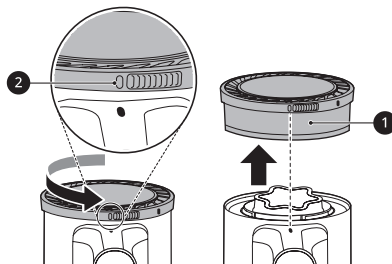

2 Приподнимите фильтр предварительной очистки 3 и выньте его из корпуса прибора.

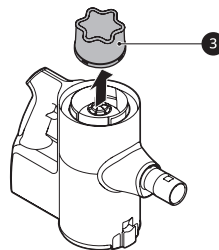

3 Для очистки электродвигателя от пыли используйте комбинированную насадку **4**.

- Не мойте электродвигатель водой.

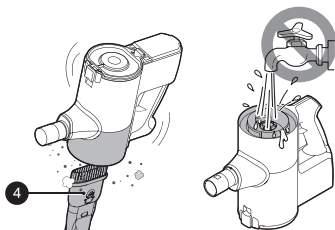

4 Выходной фильтр очищают путем сметания с него пыли или его промывки под проточной водой.

- Чтобы избежать возникновения запаха, перед обратной установкой выходной фильтр необходимо полностью высушить в хорошо проветриваемом помещении вне досягаемости прямых солнечных лучей в течение не менее чем 24 часов.



5 Фильтр предварительной очистки очищают путем сметания с него пыли или его промывки под проточной водой.

- Поскольку для вашего удобства предусмотрен запасной предварительный фильтр, при необходимости используйте два предварительных фильтра.
- Чтобы избежать возникновения запаха, перед обратной установкой фильтр предварительной очистки необходимо полностью высушить в хорошо проветриваемом помещении вне досягаемости прямых солнечных лучей в течение не менее чем 24 часов.



6 При обратной установке в корпус прибора вставьте чистый сухой фильтр предварительной очистки и поверните выходной фильтр до его блокировки **5**.

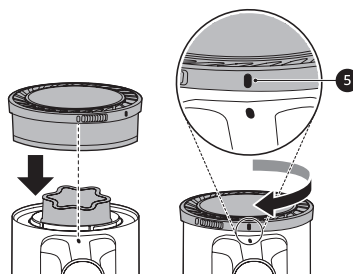

⚠ ВНИМАНИЕ!

- Не используйте прибор без фильтра для мелкой пыли и фильтра предварительной очистки. Это может привести к повреждению прибора.

Очистка универсальной насадки с электроприводом / насадки с электроприводом для твердых покрытий

Щетку и валик необходимо чистить перед каждым использованием.

- Если в щетке имеются посторонние предметы, она может не вращаться либо при работе издавать сильный шум.

1 Нажмите кнопку разблокировки насадки **1** и снимите его с телескопической трубки или с корпуса прибора.

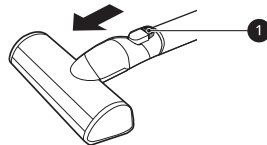

- 2** Переверните насадку и поверните щелевой паз блокировки крышки **2** против часовой стрелки.

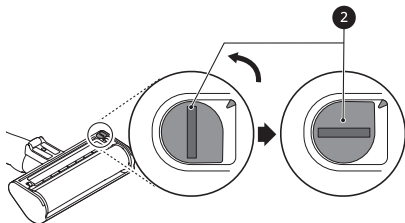

- 3** Потяните крышку щетки вперед и вытяните щетку.

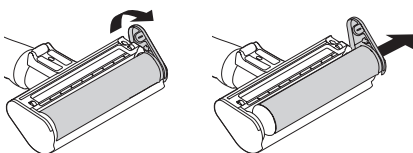

- 4** Установите щелевую насадку на корпус пылесоса и включив прибор, удалите посторонние предметы и пыль из щетки и с нижней части насадки.

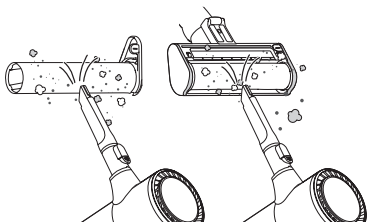

- 5** Удалите любые оставшиеся посторонние предметы и пыль с щетки и нижней части насадки влажным полотенцем или тканью.
- Не промывайте вращающуюся щетку или насадку водой и не погружайте их в воду.

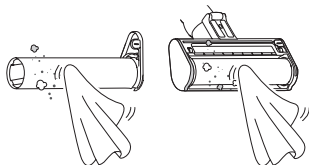

- 6** Задвиньте щетку обратно в насадку и поверните крышку для установки на место. Поверните фиксатор крышки по часовой стрелке, чтобы заблокировать ее.

! ОСТОРОЖНО!

- Не мойте вращающуюся щетку и насадку водой. Вода может попасть в двигатель и стать причиной поражения электрическим током или возгорания.
- Не используйте вращающуюся щетку и насадку для всасывания масел или любых других жидкостей, включая воду.

! ВНИМАНИЕ!

- При сборке прибора или зарядной станции не подносите пальцы к тем местам, где их может защемить.
- Не используйте вращающуюся щетку в качестве швабры.

Очистка уплощенной насадки с электроприводом для пола

- 1 Нажмите кнопку разблокировки насадки и снимите ее с телескопической трубки или с корпуса прибора.

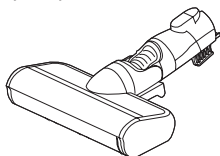

- 2 Переверните насадку дном вверх и выньте из нее щетку, нажав кнопку PUSH на корпусе насадки.

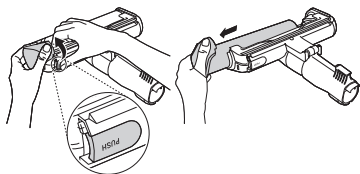

- 3 Установите щелевую насадку на корпус пылесоса и включив прибор, удалите посторонние предметы и пыль из щетки и с нижней части насадки.

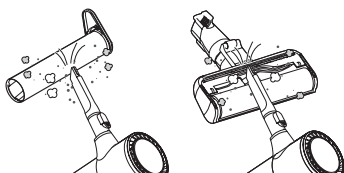

- 4 Удалите любые оставшиеся посторонние предметы и пыль с щетки и нижней части насадки влажным полотенцем или тканью. При помощи щипцов удалите посторонние предметы, мусор или волосы с валиков насадки.

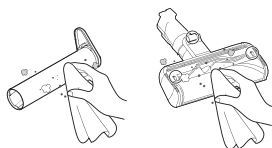

- 5 Задвиньте щетку обратно в насадку до щелчка.

Очистка насадки для выбивания постельных принадлежностей

- 1 Снимите насадку для выбивания постельных принадлежностей с корпуса прибора и переверните его.
- 2 Установите щелевую насадку на корпус пылесоса и включив прибор, удалите посторонние предметы и пыль с нижней части насадки для выбивания постельных принадлежностей.

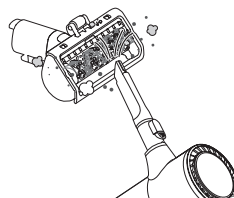

- 3 Удалите любые оставшиеся посторонние предметы и пыль с нижней части насадки для выбивания постельных принадлежностей влажным полотенцем или тканью. После очистки протрите насадку насухо.

- Не промывайте насадку для выбивания постельных принадлежностей водой и не погружайте ее в воду.

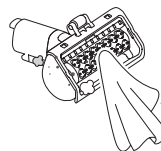

⚠ ОСТОРОЖНО!

- Не мойте насадку для выбивания постельных принадлежностей водой. Вода может попасть в двигатель и стать причиной поражения электрическим током или возгорания.
- Не используйте насадку для выбивания постельных принадлежностей для всасывания масел или любых других жидкостей, включая воду.

Очистка насадки Мини турбо насадка

- 1 Снимите насадку с изделия ①.

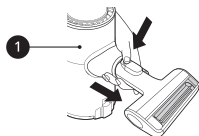

- 2 Нажмите кнопку Push, чтобы вынуть щетку из корпуса насадки.

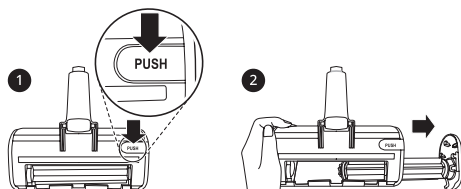

- 3 Установите щелевую насадку на корпус пылесоса и включив прибор, удалите посторонние предметы и пыль с нижней части мини турбо насадки.

- Удалите любые оставшиеся посторонние предметы и пыль с нижней части мини турбо насадки влажным полотенцем или тканью. После очистки протрите насадку насухо.

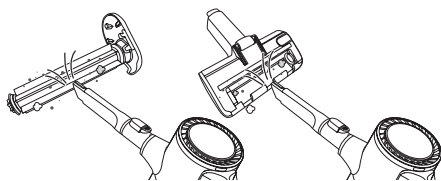

- 4 Вставьте торец щетки ② в паз ③ на боковой внутренней стороне насадки (торец щетки/паз).

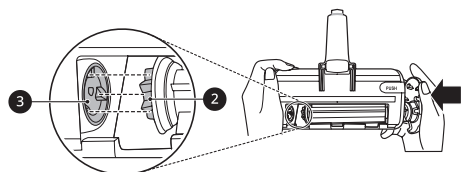

- 5 Нажмите на противоположный торец щетки, чтобы закрепить ее в насадке. Нажимайте, пока не раздастся щелчок.

- Если сборка затруднена, проверьте совпадает ли торец щетки с пазом в насадке.

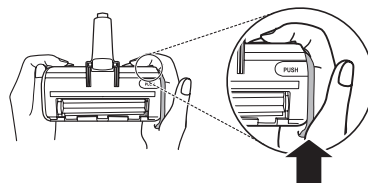

ПРИМЕЧАНИЕ.

- Всегда проверяйте направляющее колесико насадки, нет ли там скопившегося мусора в виде волос или пыли, которые могут препятствовать вращению. В такой ситуации возможно повреждение твердых напольных поверхностей. Колесико следует регулярно очищать.

⚠ ВНИМАНИЕ!

- После уборки с присутствием шерсти опустошайте пылесборник. Если этого не делать, возможно появление неприятного запаха. Регулярно очищайте колесико универсальной насадки с электроприводом, чтобы оно двигалось свободно.

Очистка моющей насадки

- 1 Нажмите кнопку разблокировки насадки **1** и снимите моющую насадку с телескопической трубки.

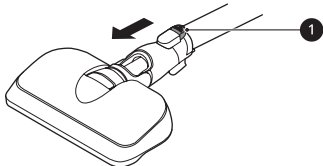

- 2 Удалите любые оставшиеся посторонние предметы и пыль с нижней части моющей насадки влажным полотенцем или тканью.
 - Посторонние предметы, оставшиеся на насадке могут издавать неприятный запах.

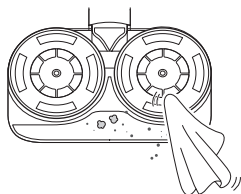

! ОСТОРОЖНО!

- Перед очисткой всегда снимайте моющую насадку с корпуса прибора и вынимайте аккумулятор. Если пластина для установки щеток начнет вращаться во время очистки, она может причинить травму.
- Не мойте моющую насадку водой. Вода может попасть в двигатель и стать причиной поражения электрическим током или возгорания.
- Не используйте моющую насадку для всасывания масел или любых других жидкостей, включая воду.

Перед обращением в сервисный центр

Руководство по поиску и устранению неисправностей

Выполнение следующих проверок перед обращением в сервисный центр может сэкономить время и деньги.

RU

Признак	Возможная причина и решение
Прибор не работает.	Аккумулятор полностью разряжен. <ul style="list-style-type: none"> Зарядите аккумулятор.
	Прибор выключен. <ul style="list-style-type: none"> Включите прибор кнопкой включения питания.
Слабая мощность всасывания.	Пылесборник заполнен пылью. <ul style="list-style-type: none"> Очистите пылесборник.
	Фильтры засорены. <ul style="list-style-type: none"> Выполните очистку фильтра предварительной очистки и фильтра для мелкой пыли.
	Входное отверстие засорено. <ul style="list-style-type: none"> Удалите посторонние предметы из корпуса прибора или из телескопической трубки.
	Посторонние предметы на вращающейся щетке или во входном отверстии. <ul style="list-style-type: none"> Удалите посторонние предметы (нити, шерсть) с вращающейся щетки или из входного отверстия.
Корпус прибора не подает признаков, указывающих на то, что идет зарядка.	Адаптер питания не подключен к зарядной станции. <ul style="list-style-type: none"> Вставьте разъем адаптера в зарядную станцию до упора.
	Шнур питания не включен в розетку. <ul style="list-style-type: none"> Надежно подключите шнур питания к разъему зарядной станции.
	Посторонние предметы на зарядных клеммах. <ul style="list-style-type: none"> Удалите грязь или посторонние предметы с зарядных клемм с помощью сухой ткани.

Признак	Возможная причина и решение
Прибор выделяет необычный запах.	Прибор был приобретен меньше 3 месяцев назад. <ul style="list-style-type: none"> В течение примерно 3 месяцев с момента покупки от пылесоса может исходить запах резины.
	Пылесборник заполнен пылью. <ul style="list-style-type: none"> Причиной запаха может быть пыль, находящаяся в пылесборнике. Опустошите пылесборник и очистите его.
	Посторонние предметы на фильтре. <ul style="list-style-type: none"> Если фильтр какое-то время не чистили, от него может исходить запах. Регулярно выполняйте очистку фильтра предварительной очистки и выходной фильтр.
	Фильтр предварительной очистки был установлен во влажном состоянии. <ul style="list-style-type: none"> Промойте фильтр предварительной очистки под проточной водой. Чтобы избежать возникновения запаха, перед обратной установкой фильтр предварительной очистки необходимо полностью высушить в хорошо проветриваемом помещении вне досягаемости прямых солнечных лучей в течение не менее чем 24 часов.
	Выходной фильтр был установлен во влажном состоянии. <ul style="list-style-type: none"> Промойте выходной фильтр под проточной водой. Чтобы избежать возникновения запаха, перед обратной установкой выходной фильтр необходимо полностью высушить в хорошо проветриваемом помещении вне досягаемости прямых солнечных лучей в течение не менее чем 24 часов.
	Посторонние предметы на входном отверстии моющей насадки. <ul style="list-style-type: none"> Мокрая пыль, находящаяся в моющей насадке, может издавать запах. После каждого использования обязательно протирайте входное пылевое отверстие моющей насадки.
Из прибора выходит горячий поток воздуха.	Устройство работает. <ul style="list-style-type: none"> Воздух нагревается при охлаждении мотора, что не является признаком неисправности.
Прибор издает сильный шум.	Пылесос работает в турбо-режиме. <ul style="list-style-type: none"> Двигатель может работать громче при установке повышенной мощности всасывания. Это нормально.
Прибор неожиданно самостоятельно отключается после повторяющегося изменения скорости вращения двигателя.	Аккумулятор заряжен не полностью. <ul style="list-style-type: none"> Перед использованием прибора необходимо полностью заряжать аккумулятор. Если данная проблема не устранена после полной зарядки аккумулятора, очистки телескопической трубки и насадок от посторонних предметов, обратитесь в центр информационной поддержки LG за обслуживанием.
	Посторонние предметы в корпусе прибора, телескопической трубке, входном отверстии или насадке. <ul style="list-style-type: none"> Удалите посторонние предметы из корпуса прибора, телескопической трубки, входного отверстия или насадки.
	Фильтры засорены. <ul style="list-style-type: none"> Выполните очистку фильтра предварительной очистки и выходной фильтр.

Признак	Возможная причина и решение
Вращающаяся щетка не вращается.	Щетка установлена неправильно. <ul style="list-style-type: none"> Снимите щетку, очистите ее при необходимости и установите обратно.
	Посторонние предметы на вращающейся щетке. <ul style="list-style-type: none"> Удалите посторонние предметы с вращающейся щетки.
Пластина для установки мощных щеток не вращается.	Неправильно установлены моющие щетки. <ul style="list-style-type: none"> Снимите моющие щетки, очистите их при необходимости и установите обратно.
	Моющая насадка сильно прижата. <ul style="list-style-type: none"> Пластина для установки моющих щеток автоматически прекращает вращение для защиты изделия. Это не является неисправностью. Надежно установите моющие щетки на пластину и нажмите на кнопку включения прибора для возобновления работы.
	Посторонние предметы между пластинами для установки моющих щеток и моющими щетками. <ul style="list-style-type: none"> Удалите посторонние предметы с пластины для установки моющих щеток и нажмите кнопку включения прибора для возобновления работы.
Из моющей насадки не идет вода.	Резервуар для воды пуст. <ul style="list-style-type: none"> Заполните резервуар водой. Снимите аккумулятор или насадку перед заполнением резервуара для воды.
	Резервуар для воды неправильно установлен на моющую насадку. <ul style="list-style-type: none"> Правильно установите резервуар на моющую насадку. Снимите аккумулятор или насадку перед установкой резервуара на насадку.
	Кнопка регулировки подачи воды установлена в положение STOP. <ul style="list-style-type: none"> Полностью нажмите кнопку большого или малого объема подачи воды. Если кнопка установлена в положение STOP вода идти не будет.
Резервуар для воды влажный.	Резервуар для воды не высох полностью после использования. <ul style="list-style-type: none"> После использования опорожните резервуар для воды, поместите его вне досягаемости прямых солнечных лучей и дайте полностью высохнуть.
Пол загрязняется при использовании моющей насадки.	Моющие щетки после использования не очищены надлежащим образом. <ul style="list-style-type: none"> Тщательно стирайте моющие щетки после каждого использования. Уборка грязными щетками может приводить к загрязнению пола.

RU

Информация о системных стандартах

ЕАС — знак соответствия требованиям технических регламентов Таможенного союза



Знак соответствия требованиям технических регламентов Таможенного союза (ЕАС) является знаком сертификации, подтверждающим, что продукт соответствует всем техническим нормативным документам Таможенного союза Евразийского экономического союза.

Информация об упаковочных материалах



Символ «не для пищевой продукции» применяется в соответствие с техническим регламентом Таможенного союза «О безопасности упаковки» 005/2011 и указывает на то, что упаковка данного продукта не предназначена для повторного использования и подлежит утилизации. Упаковку данного продукта запрещается использовать для хранения пищевой продукции.



Символ «петля Мебиуса» указывает на возможность утилизации упаковки. Символ может быть дополнен обозначением материала упаковки в виде цифрового и/или буквенного обозначения.

Информация о дате производства

Дата изготовления указана на этикетке, расположенной внутри батарейного отсека в нижней части ручки на корпусе изделия. Формат даты: ГГГГ / ММ

Служба поддержки клиентов компании LG

Информацию по сертификации наших приборов, данные о номере сертификата и сроке его действия, вы можете получить в Службе поддержки клиентов LG по бесплатным телефонам.

Для заметок

Для заметок



ПАЙДАЛАНУШЫ НҰСҚАУЛЫҒЫ

Шаңсорғыш



Бұл өнімді пайдалануды бастамас бұрын «ҚАУІПСІЗДІК НҰСҚАУЛЫҚТАРЫ» мұқият оқып шығыңыз. Пайдаланушыға арналған бұл нұсқаулықты пайдаланушыға оңай қолжетімді болатын жерде сақтаңыз. Бұл өнім үй шаруашылығында тазалау сияқты тек тұрмыстық мақсатта пайдалануға арналған. Оны коммерциялық, тәжірибелік немесе өндірістік мақсаттарда пайдалануға болмайды. Өнімді сатып алғаннан кейін оны алғаш рет пайдаланудан бұрын өнімнің батареясын толық зарядтаңыз.

ҚАЗАҚША

А9*****



www.lg.com

Авторлық құқық © 2021 ж. LG Electronics Inc. Барлық құқықтары қорғалған

МАЗМҰНЫ

Бұл нұсқаулық сатып алынған үлгіден басқа суреттер немесе мазмұндарды қамтуы мүмкін.
Бұл нұсқаулық өндіруші тарапынан қарап шығуы тиіс.

ҚАУІПСІЗДІК НҰСҚАУЛЫҚТАРЫ.....	3
Қауіпсіздік хабарлары.....	3
ОРНАТУ	13
Бөлшектер және техникалық сипаттамалары.....	13
Зарядтау станциясын орнату	17
Қосалқы жабдықтарды сақтау	21
ПАЙДАЛАНУ.....	23
Алғашқы іске қосу.....	23
Батареяны зарядтау.....	25
Еден жуғыш саптамасын пайдалану	26
Саптамаларды пайдалану.....	29
Құралдарды пайдалану	30
ТЕХНИКАЛЫҚ ҚЫЗМЕТ КӨРСЕТУ	33
Құрылғыны тазалау	33
АҚАУЛАРДЫ ЖОЮ	39
Қызмет көрсетуді шақырмастан бұрын.....	39

Қауіпсіздік хабарлары

Қауіпсіздік хабарларын оқу

Келесі қауіпсіздік нұсқаулары құрылғыны қауіпті не қате пайдаланудан пайда болатын күтпеген қауіптерді не зақымдарды алдын алуға арналған.

Нұсқаулар төменде сипатталғандай «ЕСКЕРТУ» және «АБАЙЛАҢЫЗ» болып бөлінеді.

 Бұл белгі қауіпке себеп болуы мүмкін мәселелер және операцияларға көрсетіледі. Осы белгіге ие бөлімді мұқият оқып, қауіптің алдын алу үшін нұсқауларды орындаңыз.

ЕСКЕРТУ

Бұл нұсқаулар орындалмаған жағдайда зақымдалуға немесе өлімге әкелуі мүмкін екенін білдіреді.

АБАЙЛАҢЫЗ

Бұл нұсқаулар орындалмаған жағдайда өнімнің аз деңгейде зақымдалуы мен бұзылуын білдіреді.

ЕСКЕРТУ

Құрылғыны пайдаланған кезде жарылу, өрт, өлім, тоқ соғу, зақымдау немесе адамды күйдіру қаупін алдын алу үшін мыналарды қоса негізгі қауіпсіздік шараларын қолданыңыз:

Техникалық қауіпсіздік

- Бұл құрылғы физикалық, сезгіштік не ақыл-ой мүмкіндіктері шектеулі немесе қауіпсіздік үшін жауапты тұлға тарапынан құрылғыны пайдалануға қатысты нұсқаулар берілмесе, тәжірибеге және білімге ие болмаған адамдар (балаларды қоса) тарапынан пайдаланылуға арналмаған. Құрылғымен ойнамауы үшін балалар бақылауда болуы керек.

- Егер қуат сымы зақымдалса, ықтимал қауіптің алдын алу үшін оны LG Electronics қызмет көрсету орталығы немесе дилер ауыстыруы керек.
- Балалардың құрылғымен ойнауына немесе оған асылуына рұқсат бермеңіз.
- Құрылғыны ылғал бетте пайдаланбаңыз.
- Тазаланатын аймақтан басқа құрылғылардың сымдарын алып тастаңыз.

Батарея

- Басқа құрылғылардың батареясын, адаптерін және зарядтау станциясын осы құрылғымен пайдалануға болмайды. Тек LG Electronics компаниясы қамтамасыз еткен батарея мен зарядтау станциясын пайдаланыңыз.
- Осы құрылғының батареясын, адаптерін және зарядтау станциясын басқа құрылғылармен пайдалануға болмайды.
- Сұйықтық ағып тұрған немесе пішіні өзгерген батареяны пайдаланбаңыз. Егер теріге немесе көзге батарея сұйықтығы тиіп кетсе, сол аймақты дереу таза сумен толық жуып, медициналық көмекке жүгініңіз.
- Зарядтауға келмейтін батареяны ауыстырыңыз.
- Батареяны ауыстыру әдісі туралы білу үшін Зарядтау бөлігі нұсқаулығын қараңыз.
- Батареяны немесе құрылғыны қоқысқа тастаған кезде батареяны алыңыз құрылғыдан шығарыңыз және қауіпсіз түрде қоқысқа тастаңыз.
- Батареяны жою барысында барлық жергілікті ережелерді және талаптарды орындаңыз.
- Өзгертілген немесе зақымдалған батареяларды пайдаланбаңыз.

Батареяның техникалық сипаттамалары

- Бір немесе екі батарея беріледі, батареялар саны сатып алынған үлгіге байланысты өзгереді.

Үлгі атауы	EAC63382204
Түрі	Қайта зарядталатын литий-ион батарея
Номиналды сыйымдылығы	25.2 V _{nom} , 2400 mAh

Орнату

- Тоқ соғуды немесе өрттің шығуын болдырмау мақсатында, құрылғыны су, жаңбыр тамшылары немесе жоғары ылғалдылық әсер ететін орынға орнатпаңыз, зарядтамаңыз немесе сақтамаңыз.
- Құрылғыны жақсы желдетілетін орынға орнатыңыз, зарядтаңыз және сақтаңыз.
- Құрылығыны тұтанғыш газ, өндірістік май ағу немесе металл шаңдардың болу қаупі бар аймақтарда қолданудан аулақ болыңыз.
- Құрылғыны, қуат сымын немесе ашаны жылытқыш құрылғыларға немесе ашық алау көздеріне жақын сақтамаңыз немесе орнатпаңыз.
- Зарядтау станциясын берік, тегіс бетке орнатыңыз.
- Ауып кетуін болдырмау үшін тік тұратын зарядтау қондырғысын тұғырды бекіткіш бұранда, бекіткіш блок және екі бүйірлік таспаның көмегімен қабырғаға бекітілуі тиіс.
- Қабырғаға орнатылатын зарядтау қондырғысында, зарядтау станциясы берілген қабырғаға бекіткіш бұрандалардың көмегімен қабырғаға берік бекітілуі тиіс.
- Бекіткіш бұрандаларды тек бетон немесе соған ұқсас қатты беттерге жалғау кезінде пайдаланыңыз.
- Алдымен оның артындағы аймақта қуат тізбектерінің, құбырлардың, желдеткіштердің немесе кабельдердің бар не жоқ екенін тексерместен қабырғаны бұрғылауға болмайды.
- Құрылғыны 5 °C градустан төмен немесе 38 °C градустан жоғары температурада пайдаланбаңыз немесе сақтамаңыз.
- Құрылғыны температурасы нөлден төмен немесе сыртқы ауа-райы жағдайлары әсер ететін орында сақтамаңыз немесе орнатпаңыз.
- Құрылғыны орнату немесе жылжыту барысында, қуат сымының немесе ашаның қысылып қалмауын, сынбауын немесе зақымдалмауын қадағалаңыз.

Пайдалану

- Құрылғыны пайдаланбас бұрын барлық нұсқаулықтарды оқып, осы нұсқаулықтарды сақтаңыз.
- Тек осы нұсқаулықта сипатталғаны бойынша пайдаланыңыз. Тек өндіруші ұсынған тіркелгіні пайдаланыңыз.
- Бұл құрылғы тек қалыпты ішкі тұрмыстық пайдалануға арналған. Ол басқа бір тұрмыстық емес, коммерциялық немесе өндірістік қолдану мақсатында пайдалануға арналмаған.
- Құрылғыны ауладағы орында, гаражда немесе ылғал бетте пайдаланбаңыз немесе сақтамаңыз.
- Құрылғы тек 100 В – 240 В ~ 50/60 Гц, шығыста пайдаланылады. Құрылғы пайдаланылатын жердегі электр қуатының техникалық сипаттамаларын міндетті түрде тексеріп шығыңыз.
- Қуат сымын, ашаны немесе құрылғының басқару элементтерін су қолыңызбен ұстамаңыз.
- Сымдағы немесе ашадағы кез келген ылғалды немесе кірді құрғақ матамен сүртіп алыңыз.
- Сымнан емес ашадан ұстап қуат сымын суырып алыңыз. Сымды тарту арқылы оны зақымдап алуыңыз және ток соғу немесе өрттің шығуына себеп болуы мүмкін.
- Зақымдалған болса немесе зақымдалған сым не аша сияқты бөлшектері жетіспесе не сынған болса, ешқашан бұл құрылғыны пайдаланбаңыз. Көмек алу үшін өкілетті LG Electronics қызмет көрсету орталығына немесе дилерге апарыңыз.
- Қуат сымын қатты күш салып майыстырмаңыз немесе оны ауыр заттың астына қоймаңыз, себебі ол зақымдалуы мүмкін.
- Бұл құрылғымен бірнеше шығысты адаптерлерді пайдаланбаңыз. Міндетті түрде сыйымдылығы 10 А қуат розеткасын пайдаланыңыз.
- Құрылғыны зақымдалған немесе бұзылған розеткаға енгізбеңіз.
- Құрылғы ұзақ уақыт пайдаланылмайтын кезде қуат сымын ажыратыңыз.
- Қуат сымын зақымдамаңыз, ауыстырмаңыз, күшпен майыстырмаңыз, бүкпеңіз, тартпаңыз, қыспаңыз немесе қыздырмаңыз.
- Құрылғыны пайдаланбас бұрын кез келген сымын немесе бауын еденнен алып тастаңыз.

- Қуат сымын суырып алған кезде оның айырларына саусағыңызды (саусақтарыңызды) тигізбеңіз.
- Қуат сымын алашалармен немесе кілемдермен жауып тастамаңыз.
- Қуат ашасы түсіп қалмауы үшін қабырға розеткасына қатты басып салыңыз.
- Егер өнім суға батырылған болса, қайта пайдаланбас бұрын нұсқаулықтар алу үшін LG Electronics қызмет көрсету орталығына немесе дилерге хабарласыңыз.
- Егер өнімнен түсініксіз шу немесе иіс я түтін шығатын болса, LG Electronics компаниясының тұтынушыларға қызмет көрсету орталығына хабарласыңыз.
- Тек LG Electronics компаниясының білікті техниктері немесе қызмет көрсетуші персоналы құрылғыны бөлшектей, жөндей немесе өңдей алады.
- Ешқашан құрылғы немесе зарядтау станциясының тесігіне немесе саңылауына ине, шеге немесе пышақ сияқты өткір металл заттарды енгізбеңіз.
- Бұл құрылғымен сұйықтықтарды соруға болмайды. Құрылғы ішіне немесе зарядтау станциясына су, сусындар немесе жуғыш заттың енуіне жол бермеңіз.
- Құрылғының өткір жүздерді, түйреуіштерді, жоңқаларды, өткір заттарды немесе ыстық я суық күлдерді сыпырып тартып алуына жол бермеңіз.
- Балалардың құрылғыны пайдалануына рұқсат бермеңіз.
- Құрылғыны пайдалану, зарядтау немесе жинау барысында балалардың немесе үй жануарларының оның қасында тұрына болмайды.
- Саптаманы немесе құралдарды аузыңызға салмаңыз.
- Киімді және шашты, саусақтарды немесе дененің басқа бөліктерін саңылауларға және қозғалмалы бөліктерге жақындатпаңыз.
- Құрылғыны сору кірісі немесе шығысы бұғатталған болса қолданбаңыз.
- Бояу еріткіштен, күйеден қорғауыш заттардан, тұтанатын заттардан немесе басқа жарылғыш я уытты заттардан болатын булар жиналған жабық кеңістікте пайдаланбаңыз.

- Сүзгі міндетті түрде пайдалану алдында орнатылған болуы керек.
- Шаң жинағыш контейнерін ашып қойып пайдаланбаңыз.
- Құрылғыдағы және зарядтау станциясындағы зарядтау клеммаларына қол тигізбеңіз немесе құрылғы ішіне не станциясына электр тогы бар затты енгізбеңіз.
- Құрылғыны міндетті түрде, пайдаланыста болмаған кезде, тік тұратын зарядтау немесе қабырғаға орнатылатын зарядтау станциясында сақтаңыз.
- Құрылғыны қабырғаларға, орындықтарға немесе үстелдерге сүйеп қоймаңыз.
- Егер жерге тұйықтауды ажыратқыш өнімді зарядтау станциясына орнатқанда іске қосылса, құрылғыны зарядтау станциясынан дереу алып тастаңыз. LG Electronics компаниясының тұтынушыға қызмет көрсету орталығына хабарласыңыз.
- Баспалдақтарды тазалағанда өте мұқият болыңыз.
- Жылыту құрылғысын немесе тұтанатын заттарды (эфир, бензол, спирт, химиялық заттар, жанғыш спрей, инсектицид, ауа сергітуші немесе косметиканы) құрылғыға жақын ұстамаңыз.
- Сұйық заттарды (су, сусындар), иісі бар заттарды (кәмпит, шоколад, үй жануарларының нәжістері), металл заттарды (пышақтар, инелер), тұтанғыш заттарды, сурфактанттарды немесе шыны жарықшақтарды осы құрылғымен тазалап алуға әрекеттенбеңіз.
- Газ шыққан жағдайда (табиғи газ, пропан газ, т.б.) осы немесе қандай да бір басқа құрылғыны қолданбаңыз. Аймақты дереу желдету үшін терезені немесе есікті ашыңыз.
- Батарея зарядтау станциясында тұрғанда, зарядтау станциясын төңкеріп ұстамаңыз.
- Батареяны бөлшектеуге, алуға немесе қысқа тұйықтауға болмайды.
- Құрылғыға, әсіресе батареяға жылудың, жылыту құрылғысының немесе тікелей күн сәулесінің әсерін тигізбеңіз.
- Құрылғыны немесе оның батареясын тікелей күн сәулесі түсетін көліктің ішінде қалдыруға болмайды.
- Батареяның ішіне су, сусын немесе жуғыш құралдың енуіне жол бермеңіз.
- Батареяға физикалық күш түсірмеңіз.

Техникалық қызмет көрсету

- Зарядтау станциясын тазалау немесе оған техникалық қызмет көрсету кезінде қуат сымын желіден ажыратыңыз.
- Кіріс портын немесе шаң жинағыш контейнерді сумен немесе еріткішпен жуаңыз.
- Шаң жинағыш контейнерді тазалау үшін еріткіштерді, әрлеу сұйықтықтарын немесе ауа сергітуші құралдарды пайдаланбаңыз.
- Тұтанатын заттарды (бензин немесе еріткіш) немесе сурфактанттарды (жуғыш құрал немесе сабын) құрылғыға қолданбаңыз немесе сеппеңіз.
- Саптамаларды ұстаған соң қолдарыңызды жуыңыз. Саптама көміртек талшықтарын қамтиды, әрі аздаған тері тітіркенуін тудыруы мүмкін.

Жою

- Қаптау материалдарын балалардың қолы жетпейтін жерде ұстаңыз. Қаптау материалдары балалардың тұншығу қаупіне әкелуі мүмкін.
- Құрылғыларды қаптамадан шығарған соң, картон, пластик сөмкені және басқа да қаптау материалдарын жойыңыз. Балалар оларды ойнау мақсатында пайдалануы мүмкін. Алашалармен, төсек жаймаларымен немесе полиэтилен жаймалармен жабылған картондар герметика камераларға айналуы мүмкін.
- Осы құрылғыны жергілікті, мемлекеттік және аймақтық заңдар мен ережелерге сәйкес жойыңыз.
- Осы құрылғыны жою алдында жергілікті қалалық кеңеске немесе қатысты үкіметтік орынға хабарласыңыз.

Еден жуғыш саптамасы

- Жалғанған еден жуғыш саптамасымен өткір заттарды (шыны бөлшектер, сым, өткір жүздер, инелер, т.б.) сорып тартқызбаңыз. Еденді жуған соң еден жуғыш төсемелерді тазалау барысында, еден жуғышқа енген өткір заттармен жарақат алуыңыз мүмкін.

АБАЙЛАҢЫЗ

Құрылғыны пайдаланған кезде адамдарға келетін, өнімнің немесе мүліктің дұрыс жұмыс істемеуі, зақымдалу қаупін азайту үшін келесі нұсқаулармен бірге негізгі қауіпсіздік бойынша алдын ала сақтық шараларын орындаңыз:

Пайдалану

- Бұл құрылғыда қатты қызу салдарынан зақымдалудың алдын алатын ендірмелі қорғау құрылғысы бар. Егер құрылғыны ұзақ уақыт пайдаланудан кейін қатты қызып кететін болса, ол автоматты түрде өшуі мүмкін. Егер осы жағдай орын алса, қуатты іске қоспас бұрын құрылғыны салқын, жақсы желдетілетін аймақта бір сағатқа қалдырыңыз.
- Өнімнің соғылуына немесе оның ауып кетуіне жол бермеңіз.
- Құрылғыны пайдаланбаған жағдайда, оның ауып кетуін болдырмау мақсатында, зарядтау станциясына орнатып қойыңыз.
- Ылғал немесе сулы сүзгілерді орнатпаңыз.
- Құрылғыны пайдаланбас бұрын, міндетті түрде едендегі су, май немесе үй жануарларының нәжісін сүртіп алыңыз.
- Өнімді ұшпа немесе органикалық ерітіндімен (еріткіш немесе ацетон) тазаламаңыз.
- Құрылғыны тазалау үшін әрқашан жұмсақ матаны пайдаланыңыз.
- Құрылғыны пайдалану барысында, адамдарға немесе жануарларға соқтығыспас үшін айналадағылардан алшақ болыңыз.
- Құрылғыны теппеңіз немесе күш қолданбаңыз.
- Зарядтау станциясына құрылғыдан басқа, әсіресе металл немесе магнитті заттарды қоюға болмайды.
- Бір нүктені қайта-қайта ұзақ уақыт бойы тазалауға болмайды.
- Кіріс порты немесе айналмалы щетка туғызатын діріл еденді немесе кілемді зақымдауы мүмкін.
- Құрылғыны немесе зарядтау станциясын бөлшектеу барысында саусақтарыңызды қысып қалатын аймақтардан сақтаңыз.

- Баланың немесе үй жануарының зарядтау станциясына асылуына жол бермеңіз.
- Бекітілетін станцияны орнату барысында, барлық қолданыстағы мемлекеттік және жергілікті кодекстер мен ережелерге сәйкес орындаңыз.
- Зарядтау станциясын қабырға қағазына бекіту үшін екі бүйірлік таспаны пайдаланбаңыз. Зарядтау станциясын бекіту үшін берілген бұрандаларды пайдаланыңыз. Зарядтау станциясы мен құрылғы салмағы қағазды зақымдауы мүмкін.
- Циклонды тор сүзгіні күшпен қолданбаңыз немесе қандай да бір күш түсірмеңіз.
- Пайдалану барысында батареяны алып тастамаңыз.

Еден жуғыш саптамасы

- Құрылғыны су толтырылған су ыдысы еден жуғыш саптамасына жалғаулы күйде сақтамаңыз.
- Су ыдысын температурасы 0 °C немесе одан төмен градуста сақтамаңыз.
- Еден жуғыш саптамасын бір нүктені қайта-қайта ұзақ уақыт бойы тазалау үшін пайдаланбаңыз. Еден жуғыш саптамасына судың енуі нәтижесінде су шаң жинайтын кіріске жетіп, құрылғыны зақымдауы мүмкін.
- Еден жуғыш саптамасын үйдегі еденді тазалаудан басқа мақсатта (мысалы, көлікті жуып тазалау, терезелерді тазалау) пайдаланпаңыз.
- Еден жуғыш саптамасын аяқпен баспаңыз. Осылай жасау арқылы өнімді зақымдауыңыз мүмкін.
- Еден жуғыш саптамасын сұйықтықтарды (су, сусын) сорып алу үшін пайдаланбаңыз.
- Еден жуғыш саптамасын пайдаланған кезде, міндетті түрде еден жуғыш төсемені жалғаңыз. Олай жасамаған жағдайда еденді немесе кілемді зақымдауыңыз мүмкін.
- Кілемдерді еден жуғыш саптамасымен тазаламаңыз. Кілем ылғалдануы немесе Жабысқақ таспаға жабысып қалуы мүмкін, нәтижесінде кілем зақымдалады.

- Боялған еденді еден жуғыш саптамасымен тазаламаңыз. Боялған еденді қайта-қайта тазалау нәтижесінде жабынның жойылуына әкелуі мүмкін.
- Нәзік алынбалы еденді еден жуғыш саптамасымен тазаламаңыз. Едендер ылғалды сіңіріп, деформациялануы мүмкін.
- Қара еденді еден жуғыш саптамасымен тазаламаңыз.
- Ылғал едендер тайып құлау қатерін тудырады. Кез келген адамның еденнің үстінде жүруі алдында оны толық кебуіне мүмкіндік беріңіз.

Бөлшектер және техникалық сипаттамалары

Тік тұратын зарядтау қондырғысы режимі

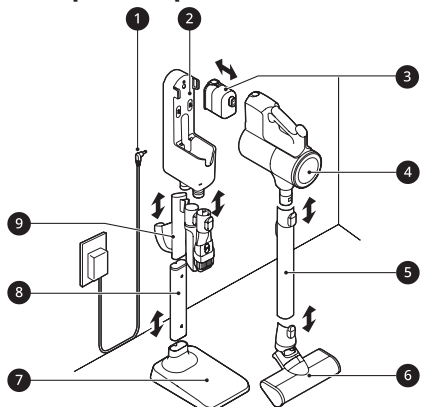

- 1 Адаптер
- 2 Құрал ұстағыштары бар зарядтау станциясы
- 3 Батарея
- 4 Өнім корпусы

Қабырғаға орнатылатын зарядтау қондырғысы режимі

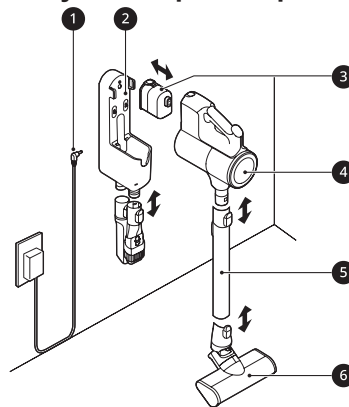

- 5 Ұзартқыш түтік
- 6 Саптама
- 7 Тік тұратын док-станция
- 8 Тік тұратын құбыр
- 9 Алынбалы саптама сақтау орны

Өнім корпусы

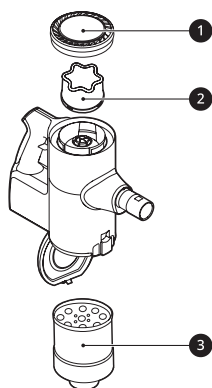

- 1 Аяа Сүзігісі
- 2 Алдын ала тазалау сүзгісі
- 3 Циклонды тор сүзгі

Қосалқы жабдықтар

Қосалқы жабдықтары қамтылған

*Бұл қосалқы жабдық тек кейбір үлгілерде қолжетімді.



Саптамалар

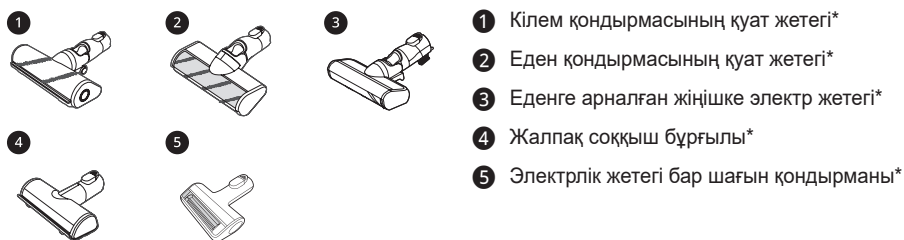

Орнату жинағы

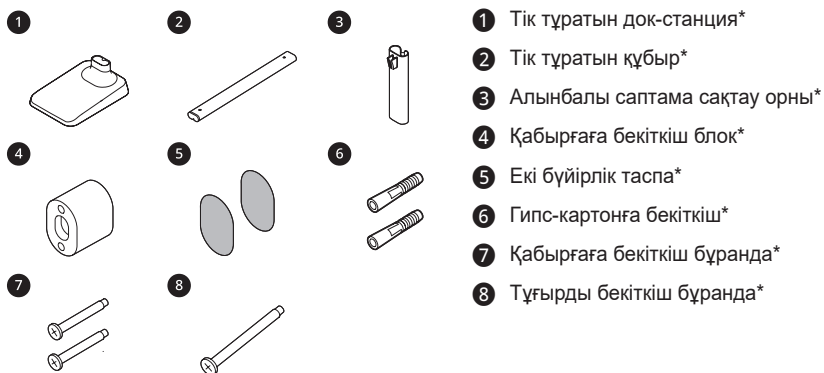

Құралдар мен қосалқы жабдыққа арналған сөмке

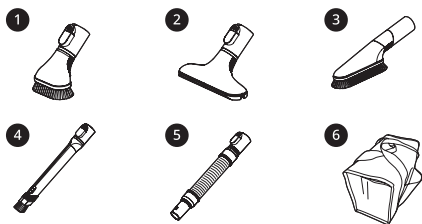

- 1 Күрделі шаңды тазалау құралы*
- 2 Матрасты тазалау құралы*
- 3 Көп бұрышты тазалау құралы*
- 4 Иілгіш қуысты тазалау құралы*
- 5 Иілгіш ұзартпалы құбыршек*
- 6 Қосалқы жабдыққа арналған сөмке*

Еден жуғыш жинағы

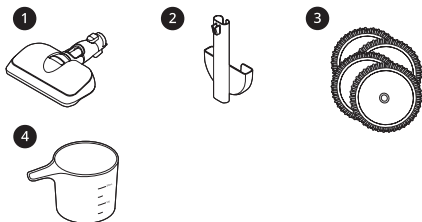

- 1 Еден жуғыш саптамасы*
- 2 Алынбалы саптама және еден жуғыш төсемелерді сақтау орны*
- 3 Жалпы тазалауға арналған еден жуғыш төсемелері*
- 4 Өлшеу қақпағы*

ЕСКЕРТПЕ

Еден жуғыш төсемелерді, батареяларды, ауа сүзгісі және алдын ала тазалау сүзгісін уақыты келе ауыстыру қажет болады. Егер мәселе шешілмесе, LG Electronics тұтынушыларға қызмет көрсету бөліміне хабарласыңыз.

Техникалық сипаттамалар

Құрылғы

Үлгі	A9*****
Өлшемдері	260 мм (Е) x 270 мм (Ұ) x 1120 мм (Б)
Салмағы	Шамамен 2,7 кг
Тұтынылатын қуат	Турбо режимінде 370 Вт (Ең көп 480 Вт) Қуат режимінде 250 Вт Қалыпты режимде 80 Вт
Батареяның іске қосу уақыты	Турбо режимінде 6 минутқа дейін Қуат режимінде 11 минутқа дейін Қалыпты режимде 40 минутқа дейін (Еркін жүретін саптамамен) Қалыпты режимде 50 минутқа дейін (Еркін жүретін саптамасыз) 80 минутқа дейін тек "еденді жуу" режимінде (ұсынылған пайдалану ұзақтығы)

Зарядтағыш адаптер

Кіріс	100 В – 240 В ~ 50/60 Гц
Шығыс	29.4 V $\overline{=}$

- Өлшемдері жиналған өнім корпусы, ұзартқыш түтік және саптама үшін берілген.
- Батареяның іске қосу уақыты LG Electronics сынақ стандартына сәйкес толық зарядталған батарея нәтижесі. Нәтижелер нақты пайдалану ортасы мен пайдалану кезеңіне байланысты өзгеше болуы мүмкін.
- Еркін жүретін саптама саптаманың тазалауыш басын тікелей айналдыратын тікелей жүргізетін мотордан тұрады.

Зарядтау станциясын орнату

Тік тұратын зарядтау станциясын орнату

Зарядтау станциясын қатты және тегіс еденге орнатыңыз.

⚠ ЕСКЕРТУ

- Ауып кетуін болдырмау үшін тік тұратын зарядтау қондырғысы тұғырды бекіткіш бұранда, бекіткіш блок және екі бүйірлік таспаның көмегімен қабырғаға бекітілуі тиіс.

⚠ АБАЙЛАҢЫЗ

- Құрылғыны немесе зарядтау станциясын бөлшектеу барысында саусақтарыңызды қысып қалатын аймақтардан сақтаңыз.

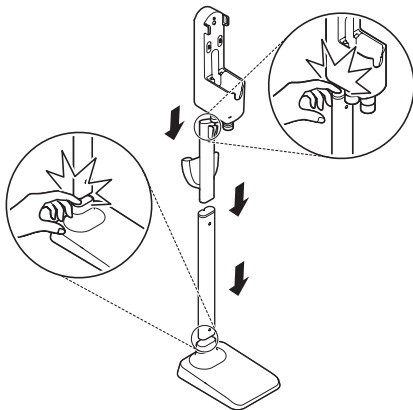

- Балалардың немесе үй жануарларының зарядтау станциясына асылуына жол бермеңіз. Олар жарақат алуы немесе құрылғыны зақымдауы мүмкін.
- Құрылғының зақымдалуын немесе адамның жарақаттануын болдырмау мақсатында, қаптамадан оларды шығару барысында, өнім бөлшектерін түсіріп алмаңыз.
- Зарядтау станциясын қабырға қағазына жалғау үшін екі бүйірлік таспаны пайдаланбаңыз. Зарядтау станциясы мен өнім корпусының салмағы қағазды зақымдауы мүмкін.

- 1 Зарядтау станциясына, өнім корпусына және саптамаға бекітілген қорғаныс пленкасын алыңыз.
 - Пленкасын алып тастамаған жағдайда өнімнің өнімділігіне әсерін тигізуі мүмкін.

- 2 Тік тұратын док-станцияны 2 қатты және тегіс еденге орнатып, тік тұратын құбырды бекітіңіз 1.

- Бекітіп болған соң, тік тұратын док-станция мен тік тұратын құбыр бөлшектенбейді.

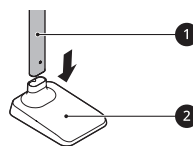

- 3 Қуат сымын тік тұратын құбырдың артқы жағындағы сым ұстағышқа 3 мұқият бекітіңіз.

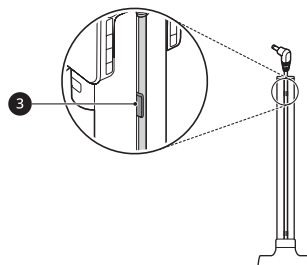

КК

4 4 қондырмаларды сақтауға арналған алмалы-салмалы модульді немесе 5 жуу щеткаларын сақтауға арналған алмалы-салмалы модульді зарядтау станциясының тірек құбырына салыңыз.

- Бұл аксессуар тек кейбір модельдерде қол жетімді.
- Егер алынбалы еден жуғыш төсемелерін сақтау орнының 6 модулін алдын ала құрастыруға келмесе, оларды алынбалы саптама сақтау орнының модуліне бекітіңіз. Құрастырғаннан кейін бұл екі модульді бөлшектеу қиын болуы мүмкін.
- Қуат сымы еден жуғыш төсемелерді сақтау орнының артында қысылып қалмағанына немесе шатасып қалмағанына көз жеткізіңіз.

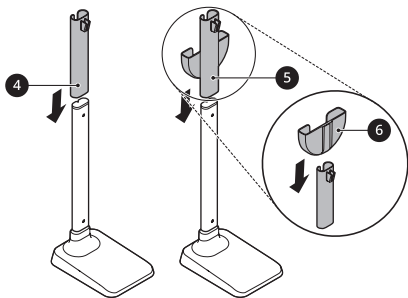

5 Зарядтау станциясын 7 тік тұратын құбырдың үстіне құрастырыңыз.

- Зарядтау станциясын қалауыңызша алуға болады. Оны алып тастау үшін тік тұратын док-станцияны берік ұстап, зарядтау станциясынан тартып алыңыз.

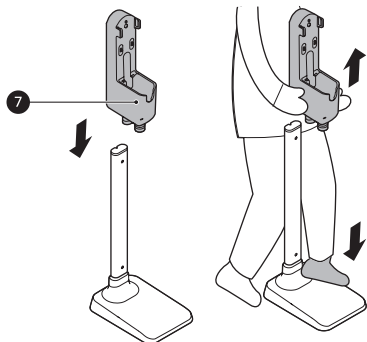

6 Қуат адаптерін 8 зарядтау станциясының артындағы портқа қосыңыз.

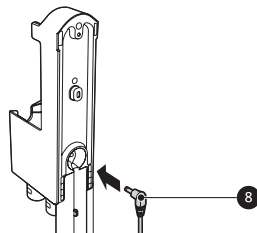

7 Тесікті бұрғылап, гипс-картон бекіткішті енгізіңіз 9.

- Бұрғыламас бұрын қажетті орында қабырғаның ішінде құбырлар немесе электр сымдары жоқ екеніне көз жеткізіңіз.
- Гипс-картонға бекіткіш үшін: 6,5 мм бұрғыны пайдаланыңыз
- Ұсынылған тесіктің диаметрі: 6,5 мм
- Ұсынылатын тереңдік: 60 мм
- Егер гипс-картонға бұрап енгізетін болсаңыз, гипс-картонға бекіткіштерді пайдаланыңыз.

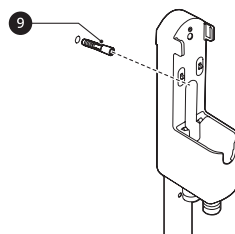

- 8 Зарядтау станциясын тұғырды бекіткіш бұрандалармен 10 қабырғаға бекітіңіз.

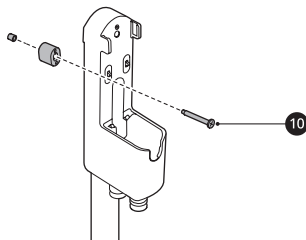

- 9 Қуат сымын розеткаға енгізіңіз.

бүйірлік таспаны пайдаланыңыз

Қабырғаға бекіткіш блокты 1 зарядтау станциясы мен қабырғаға бекіту үшін екі бүйірлік таспаны пайдаланыңыз.

- Екі бүйірлік таспаны қабырға қағазына пайдаланбаңыз.
- Екі бүйірлік таспаның орталық бөлігін алып тастаңыз. Қабырғаға бекіткіш блокты таспаның көмегімен зарядтау станциясына бекітіңіз.
- Екі бүйірлік таспаның екінші бөлігін қабырғаға бекіткіш блоктың екінші жағына бекітіңіз және оны зарядтау станциясын қажетті жерде қабырғаға уақытша бекіту үшін пайдаланыңыз.

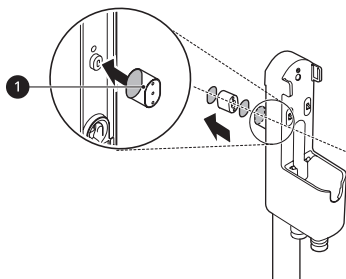

Қабырғаға орнатылатын зарядтау қондырғысы

Қабырғаға орнатылатын зарядтау қондырғысы үшін, зарядтау станциясы берілген (қысқа) қабырғаға бекіткіш бұрандалардың көмегімен қабырғаға берік жалғануы тиіс.

- 1 Қуат адаптерін зарядтау станциясының артындағы портқа қосыңыз.
- 2 Бұрғыламас бұрын қажетті орында қабырғаның ішінде құбырлар немесе электр сымдары жоқ екеніне көз жеткізіңіз.
- 3 Зарядтау станциясын еденнен кемінде 1 м және розеткаға жеткілікті оңай жететіндей етіп ұстаңыз. Қабырғадағы бұранда тесіктерінің орындарын белгілеңіз.

- 4 Белгіленген орындарда 2 тесікті бұрғылап, гипс-картонға бекіткішті енгізіңіз.

- Бұрғыламас бұрын қажетті орында қабырғаның ішінде құбырлар немесе электр сымдары жоқ екеніне көз жеткізіңіз.
- Гипс-картонға бекіткіш үшін: 6,5 мм бұрғыны пайдаланыңыз
- Ұңғыманың диаметрі: 6,5 мм
- Ұсынылатын тереңдік: 60 мм
- Егер гипс-картонға бұрап енгізетін болсаңыз, гипс-картонға бекіткіштерді пайдаланыңыз.

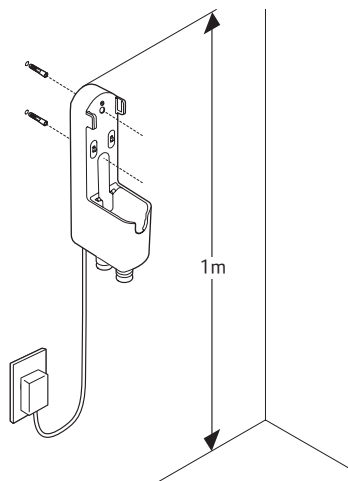

- 5** Зарядтау станциясын қабырғаға бекіткіш бұраңдалармен қабырғаға жалғаңыз.

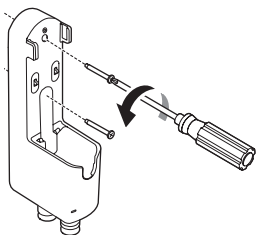

- 6** Қуат сымын розеткаға енгізіңіз.

⚠ АБАЙЛАҢЫЗ

- Балалардың немесе үй жануарларының зарядтау станциясына асылуына жол бермеңіз. Олар жарақат алуы немесе құрылғыны зақымдауы мүмкін.

ЕСКЕРТПЕ

- Зарядтау станциясын орнату немесе қайта орнату үшін сервистік қоңырау құны кепілдікпен жабылмайды.
- Алынбалы саптама сақтау орны зарядтау станциясына қабырғаға орнатылатын зарядтау қондырғысына бекітілмейді.

Шағын қондырғы

Қауіпсіздік және ыңғайлылық үшін, зарядтау станциясын тік тұратын немесе қабырғаға орнатылатын зарядтау қондырғысы арқылы орнатыңыз. Егер зарядтау станциясын орнатқыңыз келмесе, оны зарядтау немесе сақтау үшін тегіс еденге қойыңыз.

- 1** Қуат адаптерін зарядтау станциясының артындағы портқа қосыңыз.
- 2** Зарядтау станциясын қатты және тегіс еденге қойыңыз.

- 3** Құрылғыны зарядтаудан немесе сақтауға қоядан бұрын ұзартқыш түтік пен саптаманы өнімнің корпусынан ажыратыңыз.

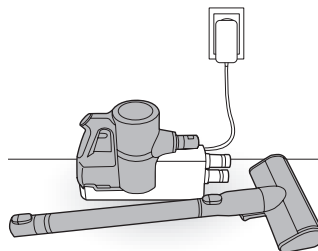

- 4** Қуат сымын розеткаға енгізіңіз.

⚠ АБАЙЛАҢЫЗ

- Құрылғыны тегіс еденге ұзартқыш түтікпен және жалғанған саптамамен ұзақ уақытқа қалдыру салдарынан құрылғы зақымдалуы мүмкін.

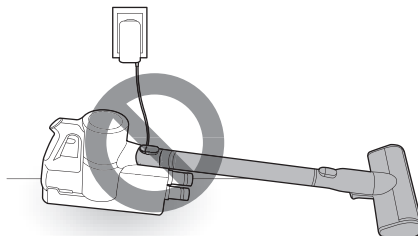

Құрылғыны бөлшектеу

Құрылғыны қауіпсіз бөлшектеу үшін мына қадамдарды орындаңыз.

- 1 Ұзартқыш түтікті 3, саптаманы 4 немесе құралды өнім корпусына 1 берік бекітіңіз.

- Ұзартқыш түтікті алып тастау үшін ұзартқыш түтікті босату түймесін 2 басыңыз.

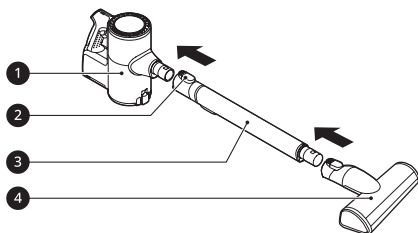

- 2 Өнім корпусын зарядтау станциясына орнатыңыз.

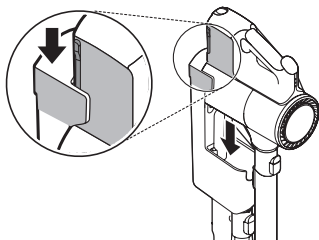

⚠ АБАЙЛАҢЫЗ

- Құрылғыны немесе зарядтау станциясын бөлшектеу барысында саусақтарыңызды қысып қалатын аймақтардан сақтаңыз.

Қосалқы жабдықтарды сақтау

Құралдарды сақтау

Зарядтау станциясының төменгі бөлігінде қиыстыру құралы және қуысты тазалау құралы сияқты жиі қолданылатын құралдарды сақтаңыз.

- 1 Қиыстыру құралын және қуысты тазалау құралын құрал ұстағыштарға бекітіңіз 1.

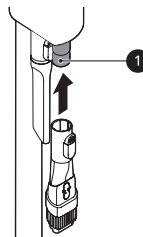

- 2 Қиыстыру құралын және қуысты тазалау құралын алу үшін кіріс портын алу түймесін 2 басып тұрып, төмен қарай тартыңыз.

- Қосымша саптамалар мен құралдарды қосалқы жабдыққа арналған сөмкеде сақтаңыз.

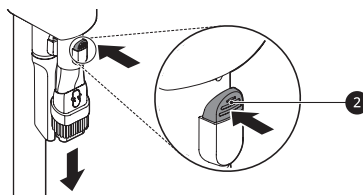

⚠ АБАЙЛАҢЫЗ

- Өнім корпусын немесе батареяны қосалқы жабдыққа арналған сөмкеде сақтамаңыз. Егер құрылғы немесе батарея зақымдалған болса, ол жарылысқа немесе өрттің пайда болуы әкелуі мүмкін.
- Қосалқы жабдықтары бар қосалқы жабдыққа арналған сөмкені лақтырмаңыз немесе жерге тастамаңыз. Ол құрылғыны зақымдауы мүмкін немесе адамның жарақат алуына әкелуі мүмкін.

КК

ЕСКЕРТПЕ

- Қосалқы жабдыққа арналған сәмкені саптамаларды немесе құралдарды сақтаудан басқа мақсатта пайдаланбаңыз.

Еден жуғыш төсемелерін сақтау

Алынбалы еден жуғыш төсемелерін сақтау орнында 2 еден жуғыш төсеменге дейін сақтауға болады.

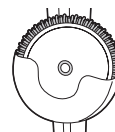

Саптамаларды сақтау

Саптаманы пайдаланбаған жағдайда, оны шағын алынбалы саптама сақтау орнына қойсаңыз, оны табу оңай болады.

- 1 Сақтау үшін саптамадағы ілгішті **1** саптама сақтау орнының қысқышына қарай сырғытыңыз **2**.

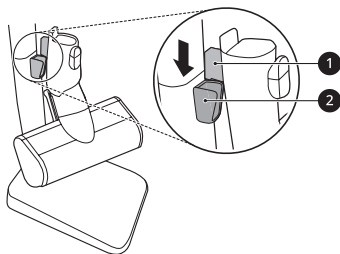

- 2 Оны қысқыштан алып тастау үшін саптаманы көтеріңіз.

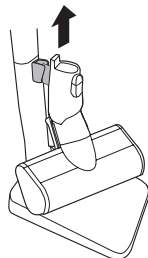

Алғашқы іске қосу

Құрылғыны пайдаланбас бұрын

- Құрылғыны пайдаланбас бұрын шаң жинағыш контейнер қақпағын дұрыс жабыңыз. Егер шаң жинағыш контейнер қақпағы ашық қалса, сору күші нашарлауы және тазалау өнімділігіне әсер етуі мүмкін.
- Көтерілген бетті тазалау кезінде құрылғының төменгі жағын тіреп тұрыңыз.
- Құрылғыны зарядтау станциясында сақтаңыз немесе пайдаланылмаса, оны еденге қойыңыз. Құрылғының қабырғаға немесе орындыққа жіберілуі нәтижесінде құрылғы ауып кетсе, өнімінің зақымдануына немесе адамның жарақаттануына әкелуі мүмкін.
- Құралды пайдаланбас бұрын ауа сүзгісі және алдын ала тазалау сүзгісі дұрыс жиналғанына көз жеткізіңіз.
- Температура мен ылғалдылық сияқты қоршаған орта шарттары құрылғы ішінде статикалық электр тогының жиналуына себеп болуы мүмкін. Мәселе шешілмесе, LG Electronics компаниясының тұтынушыларға ақпараттық қызмет көрсету орталығына хабарласыңыз.
- Құрылғыны пайдаланбас бұрын, міндетті түрде шұлық сияқты бөгде заттарды алып тастаңыз. Кіріс порттағы немесе ұзартқыш түтіктегі бөгде зат құрылғының дұрыс жұмыс істеуіне себеп болады.
- Батарея уақытының ұзақтығы 5 °C-ден төмен немесе 38 °C-ден жоғары температураларда пайдаланылған болса, қатаң түрде нашарлауы мүмкін болғандықтан, қалыпты бөлме температурасында өнімді пайдаланыңыз.
- Батареяның жұмыс істеу уақыты беттің түріне және сору күшіне байланысты.
- Едендерді, кілемдерді және алашаларды тазалау кезінде өндірушінің нұсқауларын орындаңыз.
- Жылтыратылған едендерде сызат түспеуі үшін, саптамалар мен құралдардың щеткаларын құмнан, топырақтан немесе абразивті заттардан таза күйде ұстаңыз.
- Батареяның жұмыс істеу уақыты туралы мәліметтер алу үшін Бөлшектер мен техникалық сипаттамалары бөлімін қараңыз.

Тіркемелерді жинау

Саптамалар мен құралдар не өнім корпусына немесе ұзартпалы таяқтың ұшына бекітіледі.

- 1 Толық зарядталған батареяны ① өнім корпусындағы тұтғаның астыңғы жағындағы қуысқа енгізіңіз.

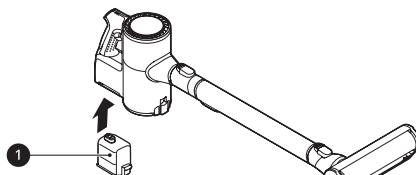

- 2 Саптамаларды, құралдарды немесе ұзартпалы таяқты олар орнына сырт етіп түскенше, корпусына кіріске ② сырғытып бекітіңіз. Саптамалар мен құралдарды ұзартпалы таяқтың ұшына ② бекітуге болады.

- Қосалқы жабдықтарды босату түймесін басып ажыратыңыз ③.

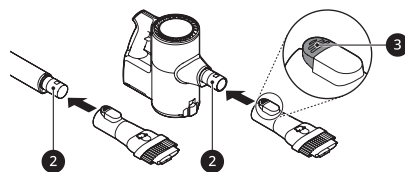

- 3 Құбырдың артқы жағындағы ұзындықты реттеу түймесін ④ басып және ол қалаған ұзындықтағы орында сырт етіп бекітілгенше сырғытып ұзартылатын құбырды реттеңіз.

- Ұзартқыш түтікті төрт жолмен ұзартуға болады.

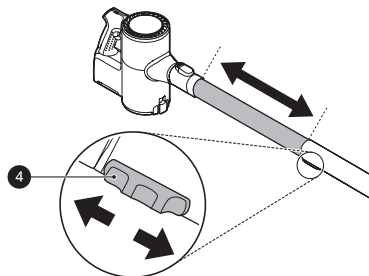

4 Қалыпты режимді белсендіру үшін Қуат түймесін басыңыз.

- Құрылғыны өшіріп, Қуат түймесін қайта басыңыз.

⚠ АБАЙЛАҢЫЗ

- Құралды қосып ұзақ уақыт құрылғыны іске қосу нәтижесінде мотордың қатты қызып кетуіне алып келуі мүмкін.
- Бұл құрылғыда қатты қызудан қорғайтын ендірмелі қорғау құрылғысы бар. Егер құрылғыны ұзақ уақыт пайдаланудан кейін қатты қызып кететін болса, ол автоматты түрде өшуі мүмкін. Егер осы жағдай орын алса, қуатты іске қоспас бұрын құрылғыны салқын, жақсы желдетілетін аймақта бір сағатқа қалдырыңыз.

Сору күшін реттеу

Тұтқадағы сору күшін реттеу түймесінің көмегімен сору күшін реттеңіз.

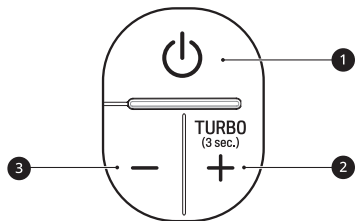

- Құрылғыны қосу немесе өшіру үшін Қосу/Өшіру түймесін а басыңыз ①.
- **Қалыпты режим:** Қалыпты режимді белсендіру үшін қуатты Қосу/Өшіру түймесін ① басыңыз.
- **Қуат режимі:** Сору күшін ұлғайту үшін сору күші жоғары түймесін басыңыз ②.
- **Турбо режимі:** Сору күшін көтеру түймесін ② 3 секундтай басып тұрыңыз.
- Сору күшін бір қадамға азайту үшін сору күші төмен түймесін басыңыз ③.
- Сору күші төмен түймесін ③ сору күшін **Турбо** → **Қуат** → **Қалыпты** параметрлеріне ауыстырып қосу үшін басыңыз.
- Қалыпты режимнен тікелей **Турбо** режимді таңдау мүмкін емес. Алдымен **Қуат** режиміне ауыстырып қою керек. (**Қалыпты** → **Қуат** → **Турбо**)

швабраға арналған саптаманың көмегімен сору күшін реттеу

- Құрылғыны қосу немесе өшіру үшін Қосу/Өшіру түймесін а басыңыз ①.
- **Only Mopping режимі:** Құрылғыны **Only Mopping режимді** белсендіру үшін қуатты Қосу/Өшіру түймесін ① басыңыз.
- **Қалыпты режимі:** Сору күшін ұлғайту үшін ② қуат арттыру түймесін басыңыз.
- **Қуат режимі:** Сору күшін ұлғайту үшін сору күші жоғары түймесін басыңыз ②.
- **Турбо режимі:** Сору күшін көтеру түймесін ② 3 секундтай басып тұрыңыз.
- Сіз **Турбо режимі** параметрін "**Only Mopping**" режимі ішінен таңдай алмайсыз. Алдымен сіз "**Қалыпты режимі**" немесе "**Қуат режимі**" режиміне ауысуыңыз керек.
- Сору күшін бір қадамға азайту үшін сору күші төмен түймесін басыңыз ③.
- Сору күші келесі ретпен ауыстыру үшін **Турбо режим** → **Жоғары Қуат режимі** → **Қалыпты режим** → **Only Mopping** сору қуатын азайту ③ түймесіне басыңыз.

Батарейаны зарядтау

Батарейаны зарядтау алдында

- Адаптердің зарядтау станциясына да және розеткаға да жалғанғанына көз жеткізіңіз.
- Бір батарейаны толық зарядтау үшін әдетте 4 сағат қажет. Негізгі және қосымша батарейаларды зарядтау үшін екі есе көп уақыт қажет.
- Батарея үй температурасы 5 °C градустан төмен болса зарядталмайды. Батареяны тек 5 °C – 38 °C градус аралығындағы температурада зарядтаңыз.
- Батареяны уақыты келгенде ауыстыру керек болады. Батареяның техникалық сипаттамаларына байланысты жұмыс уақыты құрылғыны ұзақ уақыт бойы айдаланғаннан кейін қысқартылады.
- Батарея көрсеткішіндегі жолақ батарея қайта зарядтауды қажет еткенде жыпылықтай бастайды. Құрылғыны толық зарядталған батареямен пайдаланыңыз.
- Екі батареясы бар үлгілерде батареяның қызмет ету мерзімін сақтау мақсатында, негізгі корпус пен қосымша зарядтау станциясы арасындағы, екі батареяның орналасуын мезгіл-мезгіл өзгертіңіз.

Батарея деңгейінің көрсеткіші

Қалған батарея деңгейі өнім корпусының жоғарғы жағында батарея деңгейінің көрсеткішінде ❶ көрсетіледі.

- Қалған батарея деңгейі батареяның қалған қуатына сәйкес 3 қадамда көрсетіледі.
- Батарея деңгейінің көрсеткіші батарея зарядтауды қажет еткенде жыпылықтайды.
- Өнім зарядталып тұрғанда, заряд деңгейін көрсететін батарея деңгейінің көрсеткішіндегі 3 жолақтар жанып тұрады.
- Батарея толық қайта зарядталған соң, 3 жолақ батарея деңгейінің көрсеткішінде жанып тұрады.

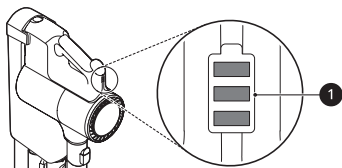

Өнім корпусын зарядтау

Құрылғыны зарядтау станциясына қою арқылы батарея автоматты түрде қайта зарядталады.

- 1 Құрылғыны өшіру үшін Қуат түймесін басыңыз.
- 2 Өнім корпусын зарядтау станциясына зарядтау станциясының ілгішіне ❶ оны туралап қойыңыз.
 - Батарея деңгейінің көрсеткіші жыпылықтауды бастап, батарея зарядталуды бастайды.

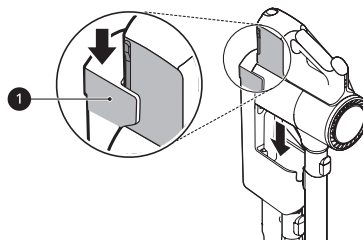

⚠ АБАЙЛАҢЫЗ

- Міндетті түрде өнім корпусын зарядтау станциясына қауіпсіз орнатыңыз. Егер құрылғы зарядтау станциясынан ауып кетсе, нәтижесінде жарақтануға, мүлкті зақымдалуына немесе өнімнің зақымдалуына әкелуі мүмкін.

Қосымша батарейаны зарядтау

Қосымша батарея зарядтау станциясының негізінде сақталады және зарядталады.

- Егер негізгі батарея зарядтау станциясында зарядталып жатса, қосымша батарея негізгі толық зарядталғаннан кейін ғана зарядтала бастайды.
- 1 Заряды таусылған батареяны өнім корпусынан батареяның басқа жағындағы батареяны босату түймесін басып әрі тарып алу арқылы алып тастаңыз.

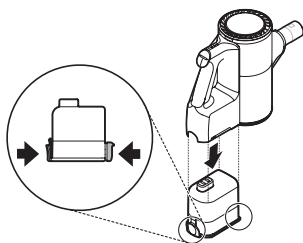

- 2** Зарядтау станциясындағы батареяны батареяның артқы жағындағы түймені басып және батареяны көтеріп шығарыңыз.

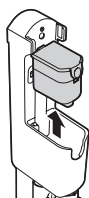

- 3** Толық зарядталған батареяны өнім корпусындағы тұтғаның астыңғы жағындағы қуысқа енгізіңіз.

- Батарея қуысқа тек дұрыс тураланған болса бекітіледі.

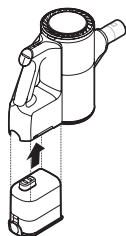

- 4** Заряды таусылған батареяны қосымша зарядтау станциясына салыңыз.

- Батарея қуысқа тек дұрыс тураланған болса бекітіледі.
- Қосымша зарядтау көрсеткіші **3** қайта зарядтау орындалып жатқанда жыпылықтайды.
- Зарядтау аяқталған кезде, қосымша зарядтау көрсеткіші **3** жанып тұрады.

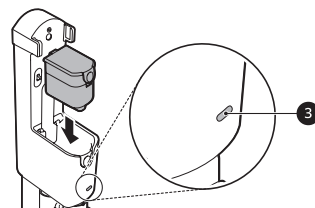

Еден жуғыш саптамасын пайдалану

Бұл мүмкіндік кейбір модельдерде ғана бар.

Еден жуғыш саптамасын пайдалану алдында

- Еден жуғыш төсемелері тек өнім корпусында орнатылған сору күшінің параметріне қарамастан бір жылдамдықта айналады.
- Еденді тазалау үшін лас еден жуғыш төсемесін пайдаланбаңыз.
- Өнімнің зақымдалуын болдырмау үшін, еден жуғышқа бекітілетін жайма жаймада кептеліген бөгде заттар болса немесе ол күшті әсерге ұшыраса, автоматты түрде тоқтатылады. Құрылғыны дереу өшіріп, қайта пайдаланбас бұрын бөгде заттарды немесе кептелген заттарды дереу алып тастаңыз.
- Егер еден жуу барысында шуылды еститін болсаңыз, еден жуғыш төсемесі еден жуғышқа бекітілетін жаймада ауып кеткен болуы мүмкін. Өнімді дереу өшіріп, қайта пайдаланбас бұрын еден жуғышты бекітілетін жаймаға қайта бекітіңіз.
- Тек өкілетті LG Electronics еден жуғыш төсемелерін пайдаланыңыз.
- Шаңсорғышты әр қолданғаннан кейін, шаң жинау контейнерін босатыңыз. Алдын ала тазалау және сарқылу сүзгілерін тазалаңыз.

Еден жуғыш саптамасын пайдалану

Еден жуғыш саптамасын бекіткен кезде, өнім әдепкіде сору функциясы ӨШІРУЛІ күйде еден жуғыш режимінде жұмыс істейді.

- Еден жуғыш режимінде бір уақытта шаң тазалауды және еден жуғышпен тазалауды орындағыңыз келсе, "+" түймесін басыңыз.

- Еден жуғыш режимін пайдаланғыңыз келсе, қалыпты режимде "-" түймесін басыңыз.

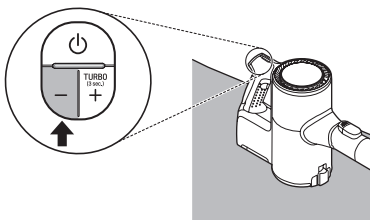

ЕСКЕРТПЕ

- Өнімді пайдалану кезінде еден жуғыштың саптамасын ауыстырсаңыз, өнім сору функциясы ӨШІРУЛІ күйде еден жуғыш режимінде жұмыс істейді.
- Құрылғыны ұзақ уақыт пайдаланбаған жағдайда, суды реттеу түймесін **STOP** (ТОҚТАТУ) күйіне орнатыңыз. Олай етпеу салдарынан өнім істен шығуы мүмкін.
- Егер еден жуғышпен тазалауды сору функциясы ӨШІРУЛІ күйде ұзақ уақыт пайдалансаңыз, қауіпсіздік құрылғысы (қозғалтқышты қызып кетуден қорғау құрылғысы) іске қосылып, еден жуғыштың саптамасын қорғау үшін өнімнің жұмысын тоқтатады. (Ұсынылатын пайдалану ұзақтығы: 80 минут) Бұл ақаулықтың белгісі емес. Өнімді еден жуғыштың саптамасын 1 сағат салқындатқаннан кейін пайдаланыңыз.
- Бұл саптаманы балаларға арналған ПВХ ойнау төсемінде пайдаланбаңыз. Үйкеліс салдарынан мотор қызып кетуі мүмкін.
- Еден жуғыш саптамасын еденде төмен ұрмаңыз немесе лақтырмаңыз. Осылай жасау арқылы жарақаттануыңыз немесе өнімді зақымдауыңыз мүмкін. Еден жуғыш саптамасын аяқпен баспаңыз. Осылай жасау арқылы өнімді зақымдауыңыз мүмкін.

Су ыдысын толтыру

- 1 Су ыдысын еден жуғыш саптамасынан шығару үшін **PUSH** (БАСУ) түймесін басыңыз ①.

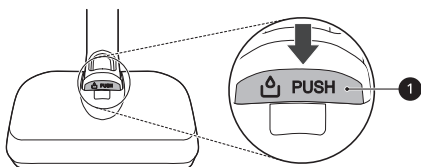

- 2 Су ыдысының бүйіріндегі су құятын қақпақты ашып ②, ыдысты өлшеу қақпағының ③ көмегімен суға толтырыңыз MAX жолынан бұрын ④.

- Су толтыру үшін тек бір су құятын қақпақты ашыңыз. Екі қақпақты ашқан жағдайда судың толып төгілуіне әкелуі мүмкін.
- Су ыдысына судан басқа сұйықтықты құймаңыз.

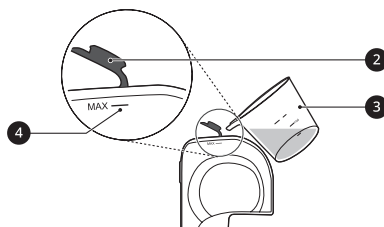

- 3 Су құятын қақпақты тығыздап жабыңыз.

- Егер су құятын қақпақ дұрыс жабылмаса, су ағуы мүмкін.

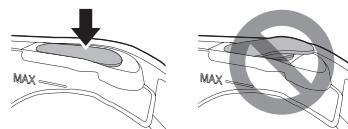

- 4 Су ыдысын еден жуғыш саптамасына қайта бекітіңіз.

- Су ыдысының үстіне 2 қойындыны ⑤ еден жуғыш саптамасының үстіндегі ұяларға ⑥ енгізіңіз. Ыдысты орнында құлыптау үшін ортасына қарай басыңыз ⑦.

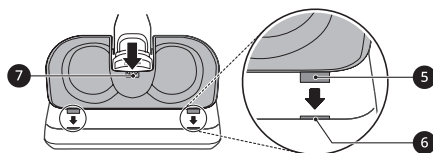

Еден жуғыш төсемелерін жалғау

- 1 Жуу щеткасының екі жағын сумен сулап, артық суды жою үшін оларды сығыңыз
 - Еден жуғыш төсемелерін құрғақ күйде бекіту және пайдалану нәтижесінде тазалау өнімділігіне әсер етуі мүмкін.

- Еден жуғышты тым көп сумен жаппаңыз, себебі ол сығылмаған.

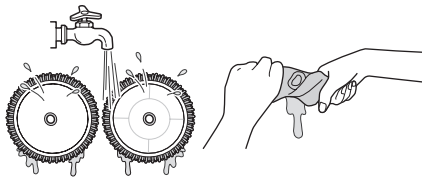

- 2 Еден жуғыш саптамасын еденде төңкеріп орнатыңыз.
- 3 Еден жуғыш төсемесінің ортасын еден жуғышқа бекітілетін жайма ортасымен туралап бекітіңіз.
 - Еден жуғыш төсемесін жолақталған жағы көрінетіндей бекітіңіз. Еден жуғыш төсемесінің төңкеріп немесе дұрыс бекіту тазалау өнімділігіне әсер етуі мүмкін.

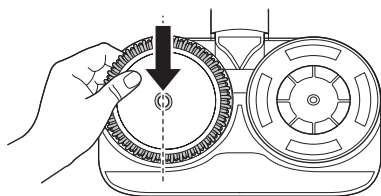

- 4 Еден жуғыш саптамасын құрылғыға бекітіңіз.

⚠ ЕСКЕРТУ

- Жарақаттанудың алдын алу үшін еден жуғышқа бекітілетін жайма айналып тұрғанда еден жуғыш төсемесін бекітпеңіз.

⚠ АБАЙЛАҢЫЗ

- Ылғал еден жуғыш төсемелері бекіту барысында құрылғыны еденде қалдырмаңыз. Осылай жасау арқылы ағаш еденді зақымдауыңыз немесе ісінуіне әкелуі мүмкін.

Су мөлшерін реттеу

Еден жуғыш төсемеге берілетін су мөлшерін **Жоғары режим** немесе **Төмен режим** түріне реттеу үшін суды реттеу түймелерін басыңыз.

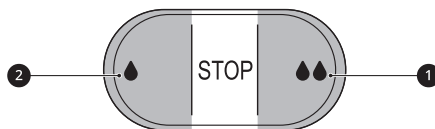

- **Жоғары режим:** Сіңген кірді тазалау немесе үлкен су мөлшерін беру үшін барлық уақытта **Жоғары режим** түймесін **1** басыңыз.
- **Төмен режим:** Еденді немесе шамадан артық су арқылы зақымдалатын еден түрін тазалау үшін аз су мөлшерін беру мақсатында, барлық уақытта **Төмен режим** түймесін **2** басыңыз.
- **STOP (ТОҚТАТУ):** **Төмен режим** немесе **Жоғары режим** түймесін **STOP (ТОҚТАТУ)** күйіне кері ауыстыру үшін жарты жолда басыңыз. Бұл әлдеқашан ылғалданған аймақтардан жүріп өтуге болатындай су беруді тоқтатады.

Еден жуғыш саптамасымен тазалау

- 1 Су ыдысы мен еден жуғыш төсемелерді еден жуғыш саптамасына бекітіңіз.
- 2 Суды реттеу түймесін **STOP** қалпына қойыңыз.
- 3 Тазалауды бастау үшін **Қуат** түймесін басыңыз.

Су ыдысы мен еден жуғыш саптамаларды құрғату

Су ыдысын құрғату

Тазалуды аяқтаған соң, суды босатып, еден жуғыш саптамасын сақтамас бұрын оны құрғатып алыңыз. Әйтпесе су ластанып, жағымсыз иіс шығаруы мүмкін.

- 1 Су ыдысының жанындағы 2 су құятын қақпақтарды ❶ ашып, су ыдысындағы суды босатыңыз. Қалған суды кетіру үшін су ыдысын шайқаңыз.

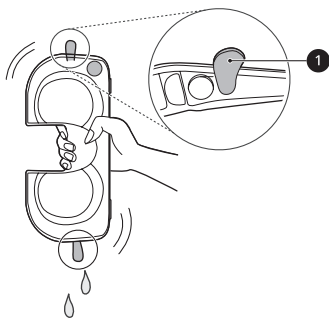

- 2 2 су құятын қақпақты ашық қалдырып, су ыдысына 24 сағаттан кем емес, тікелей күн сәулесінен қорғалған, жақсы желдетілетін аймақта құрғатыңыз.

- Шелектегі суды төгіп сақтаңыз, кептіруден кейін. Ол ылғалға байланысты иіс шығаруы мүмкін шелек немесе ескі су.

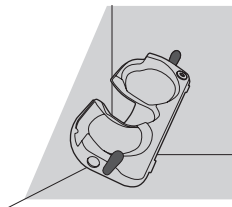

❗ АБАЙЛАҢЫЗ

- Су құятын қақпақтарды ашық қалмағанын тексеру үшін бұраңыз. Егер қақпақ жабылып, дұрыс құрғатылмаса, ол иіс шығаруы мүмкін.
- Су құятын қақпақтарды су ыдысынан алып тастамаңыз. Осылай жасау арқылы резеңкені жыртасыз немесе зақымдайсыз.
- Жуу барысында су ыдысына жуғыш құралды, сірке суын немесе ас содасын қоспаңыз. Жуғыш заттар су резервуарынан оңай жуыла қоймағандықтан, еден кір болуы мүмкін.

Еден жуғыш төсемелерін құрғату

Еден жуғыш төсемелерді пайдаланып болған соң, оларды қолмен жуып, сақтамас бұрын құрғатып алыңыз.

- 1 Еден жуғыш төсемелерді еден жуғышқа бекітілетін жаймадан бөлек ұстаңыз.

- 2 Төсемелерді бейтараптандырғыш жуғыш құралмен қолмен жуыңыз.

- Еден жуғыш төсемелерін ылғал күйде сақтау жағымсыз иіс шығуына әкеледі. Төсемелерді тікелей күн сәулесінен қорғалған, жақсы желдетілетін аймақта кемінде 24 сағат толық кепкенше қойыңыз.

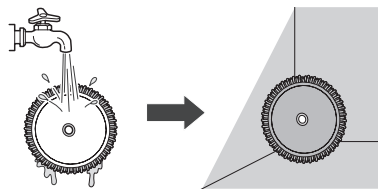

❗ АБАЙЛАҢЫЗ

- Тазалап болған соң, еден жуғыш саптамасындағы су беретін кірістегі қалған суды ❶ жұмсақ матамен сүртіп алыңыз. Су еденге төгіліп, оны зақымдауы мүмкін.

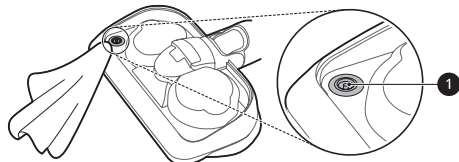

- Еден жуғыш саптамасындағы су беретін кірістегі резеңке төсемді тартпаңыз немесе суырмаңыз. Осылай жасау арқылы резеңкені жыртасыз немесе зақымдайсыз.
- Еден жуғыштың бұзылуын болдырмас үшін, ескертуді орындаңыз.
 - Еден жуғыш төсемелерін жуған кезде, ағартқышты немесе материал жұмсартқышты пайдаланбаңыз.
 - Төсемелерді киімдерді құрғатқышта құрғатпаңыз.
 - Еден жуғыш төсемені қайнатпаңыз. Еден жуғыш төсемесі деформациялануы мүмкін.

Саптамаларды пайдалану

Бұл мүмкіндік кейбір модельдерде ғана бар.

Материалдарды пайдалануға дайындау

- Арнайы тіркемелер тиімдірек тазалуға көмектеседі.
- Саптамалар өнім корпусына немесе ұзартылатын құбырға бекітіледі.
- Егер кіріс құралы еденде, кілемде немесе төсекте кептеліп қалса, сору күшін реттеңіз.

Кілем қондырмасының қуат жетегі

Бұл саптаманы кілемдер мен алашаларды тазалау үшін пайдаланыңыз.

- Егер қатты еденде пайдаланылса, бұл саптамадан шуыл шығатын болады.

АБАЙЛАҢЫЗ

- Бұл саптаманы балаларға арналған ПВХ ойнау төсемінде пайдаланбаңыз. Осылай жасау арқылы құрылғыда жиналатын статикалық электр зарядының пайда болуына әкелуі мүмкін.

- Саптамға жіңішке материалдың сорылып кетуін болдырмау үшін, диван жапқыштары сияқты төсектің шаңын сору барысында сору деңгейін төмендетіңіз.

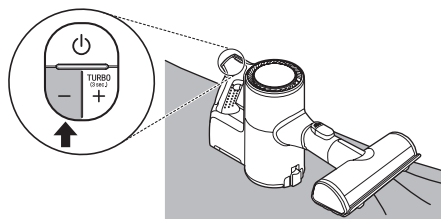

Электрлік жетегі бар шағын қондырманы

Бұл – жұмсақ беттерді және үй жануарларының жүнін тазалауға тапсырмайтын құрал.

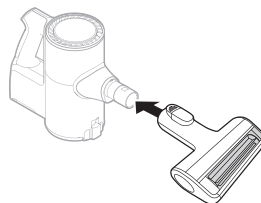

Еден қондырмасының қуат жетегі

Бұл саптаманы қатты еден беттерін тазалау үшін пайдаланыңыз.

Еденге арналған жіңішке электр жетегі

Бұл саптаманы қатты еден беттерін тазалау үшін қолданыңыз.

- Тазалау кезінде саптамадағы PUSH түймесін кездейсоқ басқанда, саптама ажирап кету мүмкін. Саптаманы қайта салыңыз.

АБАЙЛАҢЫЗ

- Саптаманы келесі бетке қолданбаңыз. Ол зақым келтіруі мүмкін. Әсіресе, тазаламаңыз лакталған немесе лакталған еден. Егер бірнеше рет қолданылса, жабын тозуы мүмкін.
 - Киім, төсек-орын
 - Былғары диван, жастықтар
 - Кілем
 - Винилді едендер, плиткалар, мәрмәр және т.б.

Жалпақ соққыш бұрғылы саптама

Жалпақ соққыш бұрғылы саптама төсек жабдықтарын тиімді тазалауға мүмкіндік береді. Ол күшті сору және соғу әрекеті арқылы төсектегі шаңды жояды.

Құралдарды пайдалану

Бұл мүмкіндік кейбір модельдерде ғана бар.

Құралдарды пайдаланбас бұрын

- Арнайы тіркемелер тиімдірек тазалауға көмектеседі.

- Құралдар өнім корпусына немесе ұзартылатын құбырға бекітіледі.
- Егер кіріс құралы еденде, кілемде немесе төсекте кептеліп қалса, сору күшін реттеңіз.

Толық күтім көрсететін құралдар

Қиыстыру құралы

Шаң мен кір жиналатын бұрыштарды немесе кіші саңылауларды тазалау үшін не стандартты режимді немесе щеткалау режимін пайдалануға болады.

• Стандартты қуысты тазалау режимі

Дивандар немесе матрастар сияқты жазық беттерді тазалау мақсатында, қуысты тазалау құралы режимінде пайдаланыңыз.

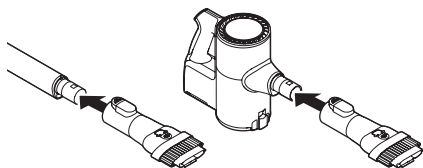

• Щетка режимі

Жақтаулар немесе үй жиһазы сияқты нәзік беттерді тазалау мақсатында, щеткалау режиміне арналған құралды пайдаланыңыз.

- Режимдерді түрлендіру үшін реттеу түймесін 1 басып, алға қарай итеріңіз.

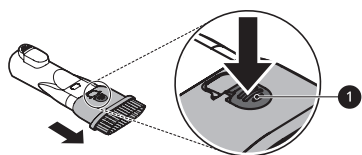

Қуысты тазалау құралы

Бұл құралды бұрыштардан немесе қысқа кеңістіктерден шаңды кетіру үшін пайдаланыңыз.

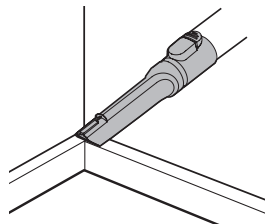

Күрделі шаңды тазалау құралы

- Берік қылшақтар қатты беттерден күрделі кірді кетіреді. Кілемдерге немесе алашаларға жабысқан шашты немесе бөгде заттарды тазалап алыңыз.

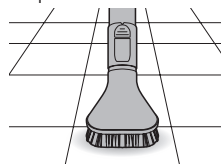

Матрасты тазалау құралы

Бұл құралды кір мен бөгде заттарды матрастардан, нәзік маталардан және қаптауыштардан тазалап алу үшін пайдаланыңыз.

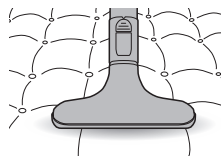

Иілгіш қуысты тазалау құралы

Бұл құрал иілгіш және оның ұзындығын реттеуге болады, әсіресе бұрышты құралдарды қажет ететін бөліктер немесе тар кеңістіктерді және үй жиһазының артқы жақтарын тазалау үшін тиімді.

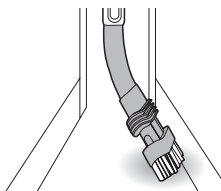

• Щетканы пайдалану

Құралды қуысты тазалау режимінен щеткалау режиміне өзгерту үшін, щетка басының 1 бүйірлерін басып, щетканы төмен басыңыз.

- Қуысты тазалау режиміне кері өзгерту үшін, щетканы босату түймесін 2 басып, щетканы жоғары сырғытыңыз.

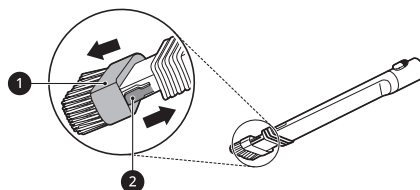

• **Ұзындығын реттеу**

- Құрал ұзындығын реттеу үшін, құралдың жанындағы босату түймесін **3** басып тұрыңыз. Ұзартылатын түтікті ұзарту немесе шығару үшін **4** щетка ұшын тартыңыз немесе басыңыз.

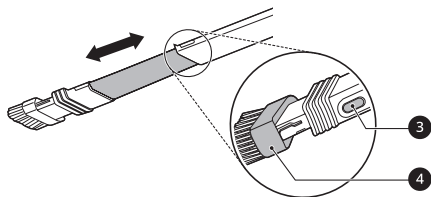

Көп бұрышты тазалау құралы

Бұл құралда бұрышардың түрлі болуына байланысты, әсіресе көлік консольдерін немесе үй жиһаздарының үгін тазалауда тиімді, жұмсақ щеткасы бар.

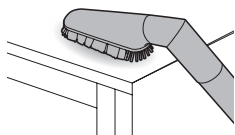

Иілгіш ұзартпалы құбыршек

Қол жету қиын аймақтарды тазалау үшін өнім корпусы мен құралдар арасындағы иілгіш, ұзартылатын құбыршекті қосыңыз.

- Иілгіш ұзартпалы құбыршек еркін жүретін саптамамен пайдаланылмайды.

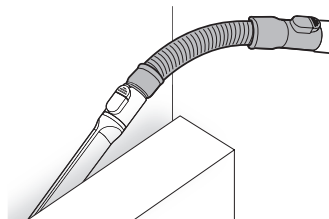

! АБАЙЛАҢЫЗ

- Құрылғыны тұрмыста үйді тазалаудан басқа мақсатта пайдаланбаңыз.
- Құрылғыны немесе зарядтау станциясын бөлшектеу барысында саусақтарыңызды қысып қалатын аймақтардан сақтаңыз.
- Құралды қосып ұзақ уақыт құрылғыны пайдалану мотордың қатты қызып кетуіне алып келуі мүмкін.
- Егер қандай да бір бөгде зат тазалау кезінде кіріске сіңірілсе, құрылғы өнім корпусының немесе мотордың зақымдануын болдырмау үшін тоқтауы мүмкін. Құрылғыны пайдалануды дереу тоқтатып, тазартуды бастамас бұрын бөгде затты шығарып тастаңыз.
- Құралдарды теледидар мониторын немесе ЖКД экранды тазалау үшін пайдаланбаңыз, себебі бұл беттерді сызуы мүмкін.

Құрылғыны тазалау

Құрылғыны тазаламас бұрын

- Құрылғыны тазаламас бұрын қуатты өшіріңіз.
- Оңтайлы сору күшін сақтау үшін, Циклонды тор сүзгі, ауа сүзгісі және алдын ала тазалау сүзгісі кемінде айына бір рет тазалануы тиіс.
- Алдын ала тазалау сүзгісі уақыт өте тозып, уақыт келгенде ауыстырылуы тиіс. Егер мәселе шешілмесе, LG Electronics тұтынушыларға қызмет көрсету бөліміне хабарласыңыз.

Бөгде заттарды алып тастау

Өнімнің жұмысын қамтамасыз ету үшін, міндетті түрде өнім корпусы, ұзартпалы таяқ немесе ауа саңылаулары ішіндегі бөгде заттар мен шаңды кетіріңіз.

- Өнімнің ішіндегі бөтен материалдардың болуы нәтижесінде шуыл пайда болуы, нашар сіңуі немесе қызмет кезінде өшірілуі мүмкін.
- Егер өнім корпусының ішкі бөлігі, ұзартпалы таяқ, кірістер, алдын ала тазалау сүзгісі немесе ауа сүзгісі бөгде заттармен бітелген болса, құрылғыны қорғау үшін қуат автоматты түрде өшіріледі. Батареяны өнім корпусынан бөлектеңіз және құрылғыны пайдалануды бастамас бұрын бөгде заттарды алып тастаңыз.

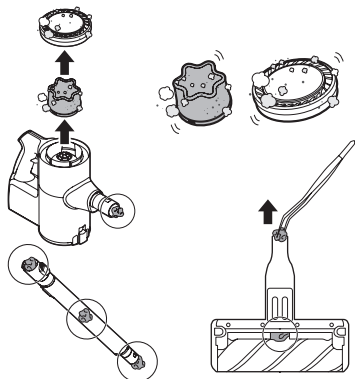

Шаң жинағыш контейнерді тазалау

Шаң жинағыш контейнерді әр пайдаланған соң босатыңыз және тазалаңыз.

- Егер шаң жинағыш контейнер шаңға толып қалса немесе сүзгі кептелсе, сору күші азаюы мүмкін.

1 Шаң жинағыш контейнерді тазаламас бұрын, батареяны өнім корпусынан шығарыңыз.

2 Шаң жинағыш контейнер қақпағын ашу үшін шаң жинағыш контейнер қақпағын босату түймесін **1** басыңыз. Шаң жинағыш контейнерді шайқап босатыңыз.

- Қоқыс жәшігін ашқан кезде шаң немесе бөтен заттар төгілуі мүмкін болғандықтан абай болыңыз. Шаң себетін қоқыс себетіне немесе шаң мен бөгде заттарды оңай кетіруге болатын жерге төгіңіз.
- Шаң жинағышты босатқанда шаңды жинау үшін, оны полиэтилен пакетке орауға болады.

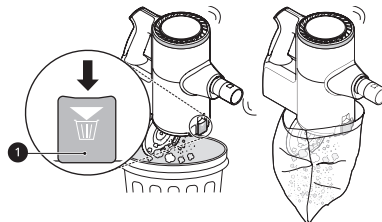

3 Қуысты тазалау құралын **2** Циклонды тор сүзгіге енгізіп **2**, сүзгіні шығару үшін оны сағат тіліне қарсы бағытта бұраңыз.

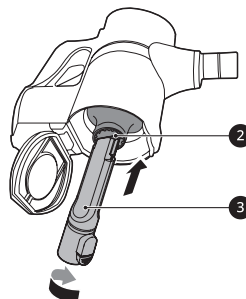

4 Циклонды тор сүзгіні ағып тұрған сумен жуыңыз.

- Иіске жол бермеу үшін, жинамас бұрын кемінде 24 сағат бойы тікелей күн сәулесі жоқ жақсы желдетілетін бөлмеде Циклонды тор сүзгіні толығымен құрғатыңыз.



5 Қиыстыру құралын шаң жинағыш контейнер ішіндегі шаңды немесе бөгде заттарды тазалап шығару үшін пайдаланыңыз.

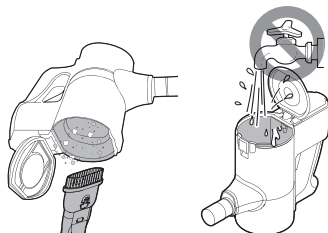

! ЕСКЕРТУ

- Өнім корпусын сумен жууға болмайды. Моторға су тиіп, ток соғуына немесе өртке себеп болуы мүмкін.
- Сумен қоса майларды немесе кез келген сұйықтықтарды сорып алу үшін өнім корпусын пайдаланбаңыз.
- Циклонды тор сүзгісі орнатылмаған құрылғыны пайдаланбаңыз. Осылай жасау арқылы өнімді зақымдайсыз.
- Өнімнің зақымдалуын, жеке жарақтануды немесе ток соғуды болдырмау мақсатында, саусақтарды немесе өткір заттарды мотор ішіне салмаңыз.
- Өнімнің зақымдалуын, жарылу немесе өрт шығуды болдырмау мақсатында, бөгде заттардың моторға енуіне жол бермеңіз.

! АБАЙЛАҢЫЗ

- Циклонды тор сүзгіні күшпен қолданбаңыз немесе күш түсірмеңіз. Осылай жасау арқылы сүзгіні зақымдап, өнім өнімділігіне әсер етіп, өнімнің істен шығуына алып келуіңіз мүмкін.

Сүзгілерді тазалау

Құрылғының оңтайлы сору күшін сақтау үшін, алдын ала тазалау сүзгісі мен ауа сүзгісі кемінде айына бір рет тазалаңыз.

- Егер құрылғы күнделікті пайдаланылатын және аймақта шаң көп болса, сүзгілерді өте жиі тазалаңыз.

1 Ауа сүзгісі **1** өнім корпусынан оны бөлек алу үшін құлпы ашылатын күйге **2** айналдырыңыз.

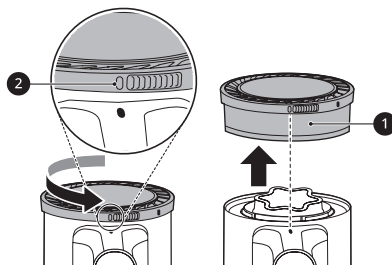

2 Алдын ала тазалау сүзгісін **3** өнім корпусынан көтеріп шығарыңыз.

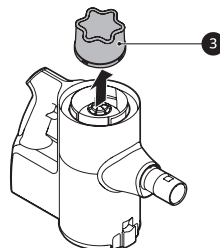

3 Қиыстыру құралын **4** мотордағы шаңдарды тазалап алу үшін пайдаланыңыз.

- Моторды сумен жууға болмайды.

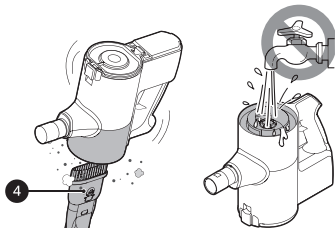

4 Ауа сүзгісі шаңды щеткамен тазалау немесе оны ағып тұрған сумен жуу арқылы тазалаңыз.

- Иіске жол бермеу үшін, жинамас бұрын кемінде 24 сағат бойы тікелей күн сәулесі жоқ жақсы желдетілетін бөлмеде ауа сүзгісі толығымен құрғатыңыз.



5 Алдын ала тазалау сүзгісін шаңды щеткамен тазалау немесе оны ағып тұрған сумен жуу арқылы тазалаңыз.

- Сізге ыңғайлы болу үшін қосалқы алдын ала сүзгі қамтамасыз етілген, қажет болған жағдайда екі алдын-ала сүзгіні қолданыңыз.
- Иіске жол бермеу үшін, жинамас бұрын кемінде 24 сағат бойы тікелей күн сәулесі жоқ жақсы желдетілетін бөлмеде алдын ала тазалау сүзгісін толығымен құрғатыңыз.



6 Таза, құрғақ алдын ала тазалау сүзгісін енгізіп, ауа сүзгісі оны өнім корпусына қайта құрастыру үшін құлыпталған күйге **5** айналдырыңыз.

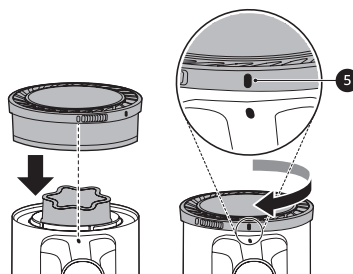

⚠ АБАЙЛАҢЫЗ

- Ауа сүзгісі және алдын ала тазалау сүзгісі орнатылмаған құрылғыны пайдаланбаңыз. Осылай жасау арқылы өнім зақымдалуы мүмкін.

Кілем қондырмасының қуат жетегін/Еден қондырмасының қуат жетегін тазалау

Әр пайдалану алдында щетка мен роликтерді тазалаңыз.

- Егер щеткада бөгде заттар бар болса, щетка айналмауы немесе қолдану барысында шуыл пайда болуы мүмкін.

1 Саптаманы ұзартпалы таяқтан немесе өнім корпусынан шығарып тастау үшін саптаманы босату түймесін **1** басыңыз.

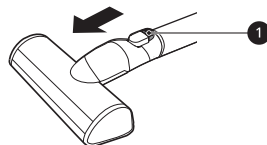

- 2** Саптаманы астын жоғары қаратып бұрап, құлыптау ұясын **2** басыңыз.

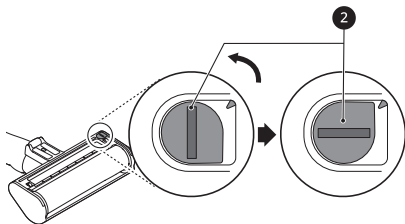

- 3** Щетка қақпағын алдыға қарай итеріп, щетканы шығарып алыңыз.

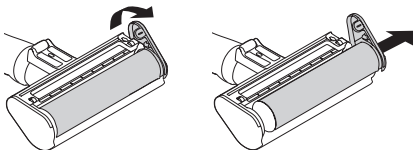

- 4** Қуысты тазалау құралын өнім корпусына бекітіп, бөгде заттарды, шаңды щеткадан және саптаманың астыңғы жағынан кетіру үшін шаңсорғышты пайдаланыңыз.

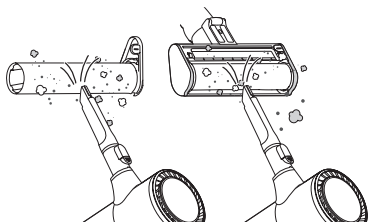

- 5** Щеткада және саптаманың астыңғы жағында қалған бөгде заттар мен шаңды кетіру үшін ылғал шүберекті немесе матаны пайдаланыңыз.

- Айналмалы щетканы немесе саптаманы сумен шаймаңыз немесе суға батырмаңыз.

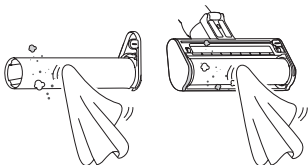

- 6** Щетканы саптама ішіне кері сырғытып, қақпақты орнына кері айналдырыңыз. Қақпақты құлыптау үшін қақпақ құлпын сағат тіліне қарсы бағытта бұраңыз.

⚠ ЕСКЕРТУ

- Айналмалы щетканы және саптаманы сумен жууға болмайды. Моторға су тиіп, ток соғуына немесе өртке себеп болуы мүмкін.
- Сумен қоса майларды немесе кез келген сұйықтықтарды сорып алу үшін айналмалы щетканы және саптаманы пайдаланбаңыз.

⚠ АБАЙЛАҢЫЗ

- Құрылғыны немесе зарядтау станциясын бөлшектеу барысында саусақтарыңызды қысып қалатын аймақтардан сақтаңыз.
- Айналмалы щетканы ылғал еден жуғыш ретінде пайдаланбаңыз.

Еденге арналған жіңішке электр жетегін тазалау

- 1** Бекіткіштің құлпын ашу түймесін басып, оны телескопиялық түтіктен немесе құрылғы корпусынан алыңыз.

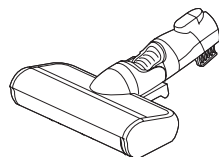

- 2** Саптаманы PUSH түймесін басып тұрып, саптаманы төңкеріп, тератикалық щетканы алыңыз.

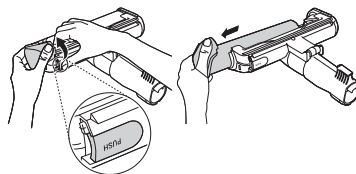

- 3 Саңылаулар құралын өнімнің корпусына салыңыз және вакуумды пайдаланып щеткадан және саптаманың түбінен бөтен заттар мен шаңды алыңыз.

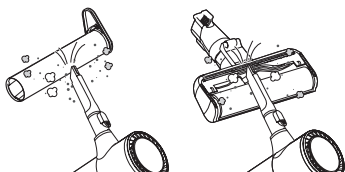

- 4 Ылғал сүлгімен немесе шүберекпен щеткадан және саптаманың түбінен бөтен заттар мен шаңды кетіріңіз. Саңылаулардың барлық шығыршықтарынан пинцет көмегімен бөгде заттарды, қоқысты және шашты алып тастаңыз.

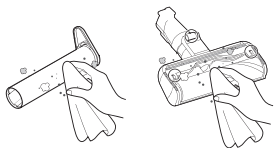

- 5 Қылқаламды саптама ішіне орнына түскенше сырғытыңыз.

Жалпақ соққыш бұрғылы саптаманы тазалау

- 1 Жалпақ соққыш бұрғылы саптаманы өнім корпусынан шығарып алып, саптаманы астын жоғары қаратып бұраңыз.
- 2 Қуысты тазалау құралын өнім корпусына бекітіп, бөгде заттарды, шаңды щеткадан және Жалпақ соққыш бұрғылы саптама астынан кетіру үшін шаңсорғышты пайдаланыңыз.

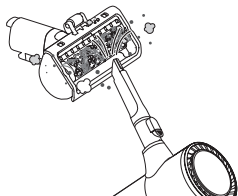

- 3 Жалпақ соққыш бұрғылы саптама астынан қалған бөгде заттар мен шаңды кетіру үшін ылғал шүберекті немесе матаны пайдаланыңыз. Тазалап болған соң, саптаманы құрғатып сүртіп алыңыз.

- Жалпақ соққыш бұрғылы саптаманы сумен шаймаңыз немесе суға батырмаңыз.



⚠ ЕСКЕРТУ

- Жалпақ соққыш бұрғылы саптаманы сумен жууға болмайды. Моторға су тиіп, ток соғуына немесе өртке себеп болуы мүмкін.
- Сумен қоса майларды немесе кез келген сұйықтықтарды сорып алу үшін Жалпақ соққыш бұрғылы саптаманы пайдаланбаңыз.

Электрлік жетегі бар шағын қондырманы тазалау

- 1 Қондырманы өнімнен ❶ шығарыңыз.

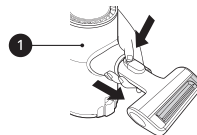

- 2 Қылшағын бөліп алу үшін түймені басыңыз.

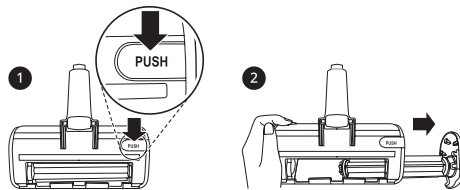

3 Жіңішке басты құралды жалғап, шаңсорғыштың көмегімен қылшақтағы және қондырманың астындағы шаңды/бөгде заттарды тазалаңыз.

- Қылшақта және қондырманың астында қалған бөгде заттарды және шаңды дымқыл орнамалдың немесе материалдың көмегімен сүртіп тастаңыз.

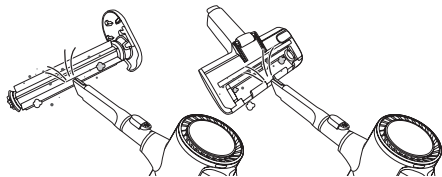

4 Қылшақтың **2** бір ұшын қондырманың ойығына **3** салыңыз. (Қылшақтың/ойықтың соңы)

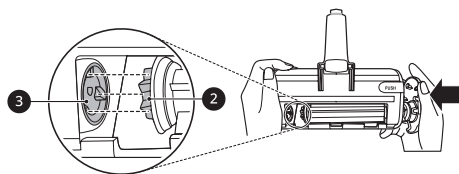

5 Бекіту үшін қылшақ ұшындағы қалпақты басыңыз. Қақпақты құлыптау үшін, “сырт” еткен дауыс шыққанға дейін басыңыз.

- Егер сізде оны құрастыру қиын болса, “Ойық” пен “Қылшақтың соңы” тураланып тұрғанына көз жеткізіңіз.

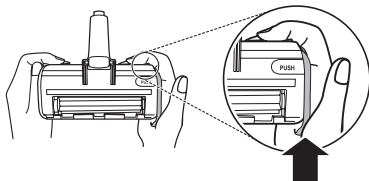

ЕСКЕРТПЕ

- Қондырғының тірек дөңгелегінің еркін айналуына кедергі келтіретін шаш немесе шаң сияқты қоқыстың жиналып қалмағанын тексеріңіз. Ондай жағдайда ол қатты едендерді зақымдайды. Оны жиі тазалап тұру керек.

⚠ АБАЙЛАҢЫЗ

- Үй жануарларының жүнін тазалаған соң, контейнерді босатыңыз. Олай істемеген жағдайда, жағымсыз иіс шығуы мүмкін. Электрлік жетек қондырғысындағы тірек дөңгелекті жиі тазалап тұрыңыз, сонда ол еркін айналатын болады.

Еден жуғыш саптамасын тазалау

1 Еден жуғыш саптамасын ұзартпалы таяқтан шығарып тастау үшін саптаманы босату түймесін **1** басыңыз.

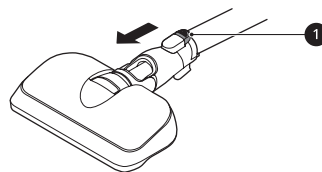

2 Еден жуғыш саптамасы астынан қалған бөгде заттар мен шаңды кетіру үшін ылғал шүберекті немесе матаны пайдаланыңыз.

- Саптамада қалған бөгде заттар жаман иістің шығуына себеп болуы мүмкін.

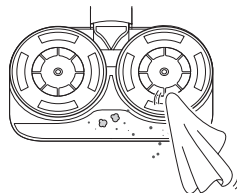

⚠ ЕСКЕРТУ

- Тазаламас бұрын міндетті түрде еден жуғыш саптамасын өнім корпусынан шығарып алыңыз немесе батареяны алып тастаңыз. Егер еден жуғышқа бекітілетін жайма тазалау барысында айнала бастаса, ол жарақаттануға себеп болуы мүмкін.
- Еден жуғыш саптамасын сумен жууға болмайды. Моторға су тиіп, ток соғуына немесе өртке себеп болуы мүмкін.
- Сумен қоса майларды немесе кез келген сұйықтықтарды сорып алу үшін еден жуғыш саптамасын пайдаланбаңыз.

Қызмет көрсетуді шақырмастан бұрын

Ақауларды жою нұсқаулығы

Қызмет көрсетуге шақырмастан бұрын, келесілерді тексеру арқылы уақыт пен ақшаны үнемдеңіз.

Белгі	Ықтимал себептері мен шешімі
Құрылғы жұмыс істемейді.	Батарея заряды толық біткен. <ul style="list-style-type: none"> Батареяны зарядтаңыз.
	Құрылғы өшірулі. <ul style="list-style-type: none"> Құрылғыны қосу үшін қуат түймесін басыңыз.
Сору күші тым аз.	Шаң жинағыш контейнер шаңға толған. <ul style="list-style-type: none"> Шаң жинағыш контейнерді босатыңыз.
	Сүзгілер кептелген. <ul style="list-style-type: none"> Алдын ала тазалау сүзгісі мен ауа сүзгісі тазалаңыз.
	Кіріс кептелген. <ul style="list-style-type: none"> Өнім корпусы немесе ұзартылатын құбыр ішінен кез келген бөгде заттарды алып тастаңыз.
Өнім корпусы зарядталмай жатқан сияқты.	Айналма щеткадағы немесе кіріс портындағы бөгде заттар. <ul style="list-style-type: none"> Айналмалы щеткадан немесе кіріс портынан кез келген бөгде заттарды (кертік, шаш) алып тастаңыз.
	Қуат адаптері зарядтау станциясына қосылмаған. <ul style="list-style-type: none"> Адаптерді зарядтау станциясына берік салыңыз.
	Қуат сымы ажыратылған. <ul style="list-style-type: none"> Қуат сымын зарядтау станциясына қатты енгізіңіз.
	Зарядтау клеммаларында бөгде заттар бар. <ul style="list-style-type: none"> Зарядтау клеммаларындағы бөгде заттарды құрғақ матамен кетіріңіз.

Белгі	Ықтимал себептері мен шешімі
Құрылғыдан түсініксіз иіс шығады.	<p>Құрылғы 3 ай бұрын сатып алынған.</p> <ul style="list-style-type: none"> • Сатып алғаннан кейін 3 ай ішінде тазалағыш құралдан резеңке иісі шығуы мүмкін.
	<p>Шаң жинағыш контейнер шаңға толған.</p> <ul style="list-style-type: none"> • Контейнердегі шаң иістің шығуына себеп болуы мүмкін. Оны босатып, тазалаңыз.
	<p>Сүзгіде бөгде заттар бар.</p> <ul style="list-style-type: none"> • Сүзгі ұзақ уақыт тазаланбаса, одан иіс шығуы мүмкін. Алдын ала тазалау сүзгісін және ауа сүзгісі мерзімді түрде тазалаңыз.
	<p>Алдын ала тазалау сүзгісі ылғал не су кезде орнатылған.</p> <ul style="list-style-type: none"> • Алдын ала тазалау сүзгісін ағып тұрған суға жуыңыз. Иіске жол бермеу үшін, жинамас бұрын кемінде 24 сағат бойы тікелей күн сәулесі жоқ жақсы желдетілетін бөлмеде алдын ала тазалау сүзгісін толығымен құрғатыңыз.
	<p>Ауа сүзгісі ылғал не су кезде орнатылған.</p> <ul style="list-style-type: none"> • Ауа сүзгісі ағып тұрған сумен жуыңыз. Иіске жол бермеу үшін, жинамас бұрын кемінде 24 сағат бойы тікелей күн сәулесі жоқ жақсы желдетілетін бөлмеде ауа сүзгісі толығымен құрғатыңыз.
	<p>Еден жуғыш саптамасында шаң кіретін бөлікте бөгде заттар бар.</p> <ul style="list-style-type: none"> • Еден жуғыш саптамасындағы ылғал шаңдар иістің шығуына әкелуі мүмкін. Әрбір қолданғаннан кейін еден жуғыш саптамасының кіре берісінде шаңды міндетті түрде ылғал сулықпен сүртіңіз.
Құралдан ыстық ауа ағыны шығады.	<p>Құрылғы жұмыс істеп тұр.</p> <ul style="list-style-type: none"> • Ыстық ауа мотордың салқындауынан пайда болады және ол ақаулықтың белгісі емес.
Құрылғыдан тым қатты дыбыс шығады.	<p>Шаңсорғыш Турбо режимде қолданылады.</p> <ul style="list-style-type: none"> • Мотор дыбысы жоғары сору күші параметрлеріне орнатылғанда жоғарырақ шығуы мүмкін. Бұл қалыпты жағдай болып табылады.
Құрылғы кенеттен өшеді немесе мотор жылдамдығы көздігінен қайта-қайта ауысып тұрады.	<p>Батарея толық зарядталмады.</p> <ul style="list-style-type: none"> • Тазалау алдында батарея толығымен зарядталуы тиіс. Егер батарея толық зарядталғанда және құбырлар мен тіркемелер кептелістен тазартылған жағдайда да мәселе шешілмесе, LG компаниясының тұтынушыларға ақпараттық қызмет көрсету орталығына хабарласыңыз.
	<p>Өнім корпусында, ұзартылатын құбырда, кіріс портында немесе саптамада бөгде заттар бар.</p> <ul style="list-style-type: none"> • Өнім корпусындағы, ұзартылатын құбырдағы, кіріс портындағы немесе саптамадағы бөгде заттарды алып тастаңыз.
	<p>Сүзгілер кептелген.</p> <ul style="list-style-type: none"> • Алдын ала тазалау сүзгісі мен ауа сүзгісі тазалаңыз.
Айналмалы щетка айналмайды.	<p>Щетка дұрыс орнатылмаған.</p> <ul style="list-style-type: none"> • Щетканы алып тастап, егер қажет болса оны тазалаңыз және қайта жалғаңыз.
	<p>Айналмалы щеткада бөгде заттар бар.</p> <ul style="list-style-type: none"> • Айналмалы щеткадағы бөгде заттарды алып тастаңыз.

Белгі	Ықтимал себептері мен шешімі
<p>Еден жуғыш төсемесінің тіркелетін жаймасы айналмайды.</p>	<p>Еден жуғыш төсемелері дұрыс орнатылмаған.</p> <ul style="list-style-type: none"> • Еден жуғыш төсемелерді алып тастап, егер қажет болса оны тазалаңыз және қайта жалғаңыз.
	<p>Еден жуғыш саптамасы қатты басылған.</p> <ul style="list-style-type: none"> • Еден жуғыш төсемесінің тіркелетін жаймасы өнімді қорғау мақсатында автоматты түрде тоқтайды. Бұл ақаулық емес. Еден жуғыш төсемделерін еден жуғыштың тіркелетін жаймасына қатты бекітіңіз және пайдалануды жалғастыру үшін қуат түймесін басыңыз.
	<p>Еден жуғыштың тіркелетін жаймасы мен еден жуғыш төсемелерінің арасында бөгде зат бар.</p> <ul style="list-style-type: none"> • Еден жуғыш саптамасының тіркелетін жаймасынан бөгде заттарды алып тастап, пайдалануды жалғастыру үшін қуат түймесін басыңыз.
<p>Еден жуғыш саптамасынан су берілмейді.</p>	<p>Су ыдысы бос.</p> <ul style="list-style-type: none"> • Су ыдысын толтырыңыз. Су ыдысын толтырмас бұрын, батареяны алып тастаңыз немесе саптаманы ажыратыңыз.
	<p>Су ыдысы еден жуғыш саптамасына дұрыс бекітілмеген.</p> <ul style="list-style-type: none"> • Су ыдысын еден жуғыш саптамасына дұрыс бекітіңіз. Су ыдысын саптамаға дұрыс бекітпес бұрын, батареяны алып тастаңыз немесе саптаманы ажыратыңыз.
	<p>Су беруді реттейтін түйме STOP (ТОҚТАТУ) күйіне орнатылған.</p> <ul style="list-style-type: none"> • Жоғары немесе Төмен суды реттеу түймесін барлық уақытта төмен басыңыз. Егер түйме STOP (ТОҚТАТУ) күйіне орнатылған болса, су берілмейді.
<p>Су ыдысында су бар.</p>	<p>Су ыдысы пайдаланылған соң толық құрғатылмаған.</p> <ul style="list-style-type: none"> • Су ыдысын босатып, оны тікелей күн сәулесінен түспейтін жерге орнатыңыз және пайдаланғаннан кейін толық құрғатыңыз.
<p>Еден жуғыш саптамасын қолдану барысында еден ластанып жатыр.</p>	<p>Еден жуғыш төсемелері пайдаланылған соң дұрыс тазаланбаған.</p> <ul style="list-style-type: none"> • Еден жуғыш төсемелерін әр пайдаланған соң толық тазалаңыз. Лас еден жуғышпен тазалау барысында еден ластанып жатыр.

Жүйе стандарттары туралы ақпарат

ЕАС — Еуразиялық сәйкестік белгісі



Еуразиялық сәйкестік белгісі (ЕАС) — өнім Еуразиялық кеден одағы процедураларының барлық техникалық ережесіне сәйкес келетінін көрсететін сертификаттау белгісі.

Қаптамалау материалдары туралы ақпарат



Белгі Кедендік одақтың 005/2011 техникалық регламентіне сәйкес қолданылады және осы өнімнің қаптамасын екінші рет пайдалануға арналмағанын және жоюға жататынын көрсетеді. Осы өнімнің қаптамасын азық-түлік өнімдерін сақтау үшін пайдалануға тыйым салынады.



Белгі қаптаманы жою мүмкіндігін көрсетеді. Белгі сандық код және/немесе әріп белгілері түріндегі қаптама материалының белгісімен толықтырылуы мүмкін.

Өндіру күні туралы ақпарат

Өнімнің корпусындағы тұтқаның түбіндегі батарея қуысының ішіндегі жапсырмада көрсетілген өндіріс күні. • Күні пішімі: ЖЖЖЖ / АА

LG тұтынушыларға қолдау көрсету қызметі

Біздің құралдардың сапа куәлігі туралы, куәліктің нөмірі туралы және оның жарамдылық мерзімі туралы мағлұматты сіз LG-дың Тұтынушыға қызмет көрсету орталығынан тегін телефон бойынша біле аласыз.

Еске салу

Еске салу

Еске салу

