

KENWOOD

KAX720PL

instructions
 istruzioni
 instrucciones
 Bedienungsanleitungen
 gebruiksaanwijzing
 Инструкции
 Juhised
 Instrukcijos
 Norādījumi

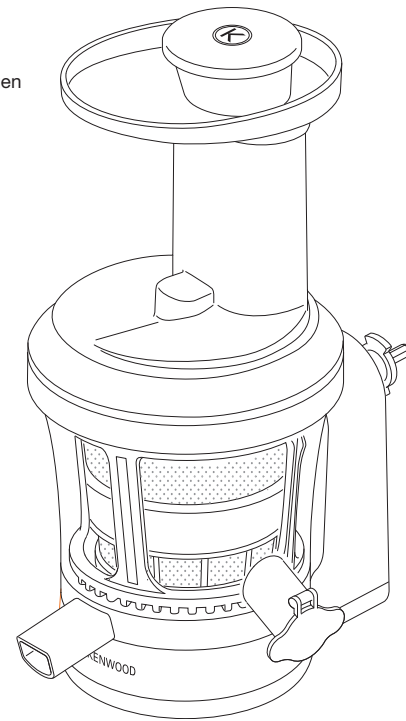

English	2 - 8
Nederlands	9 - 15
Français	16 - 23
Deutsch	24 - 30
Italiano	31 - 38
Português	39 - 45
Español	46 - 52
Dansk	53 - 59
Svenska	60 - 66
Norsk	67 - 73
Suomi	74 - 80
Türkçe	81 - 87
Česky	88 - 94
Magyar	95 - 101
Polski	102 - 109
Русский	110 - 118
Ελληνικά	119 - 126
Slovenčina	127 - 133
Українська	134 - 141
Eesti	142 - 148
Lietuvių	149 - 155
Latviešu	156 - 162
عربي	١٦٩ - ١٧٣

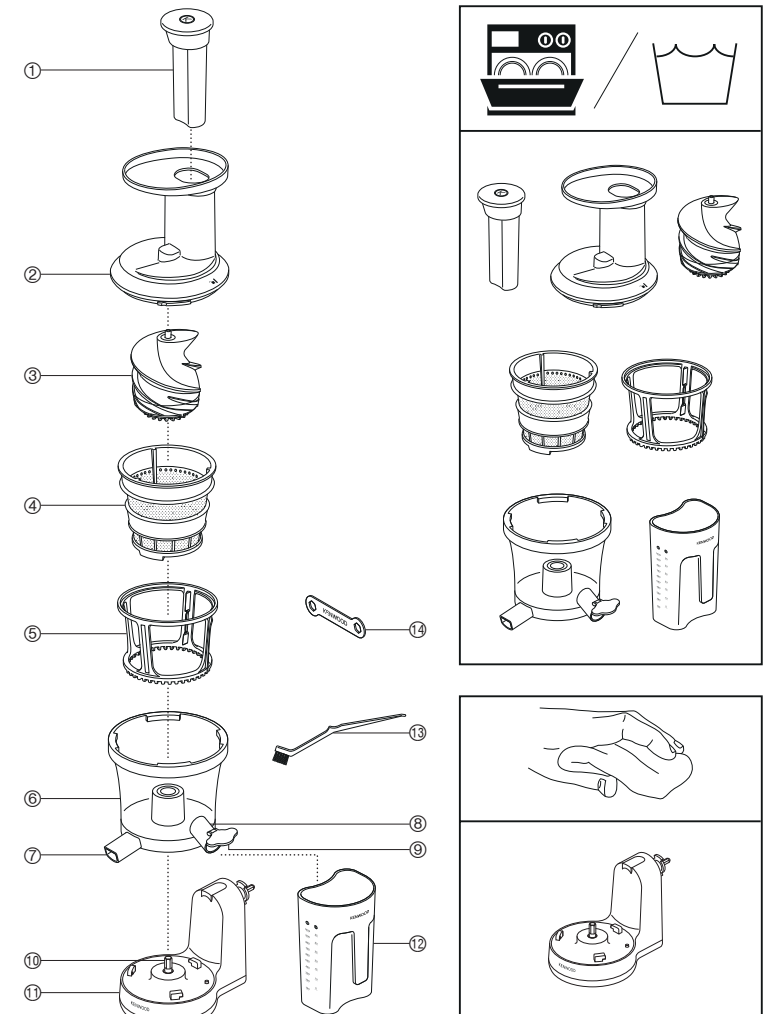

HEAD OFFICE: Kenwood Limited, 1-3 Kenwood Business Park, New Lane, Havant, Hampshire PO9 2NH
kenwoodworld.com

KENWOOD
 CREATE MORE

© Kenwood Ltd 2017

137676/1

137676 Iss 1 KAX720PL 6pg multi.indd 1-4

13/12/2017 14:26

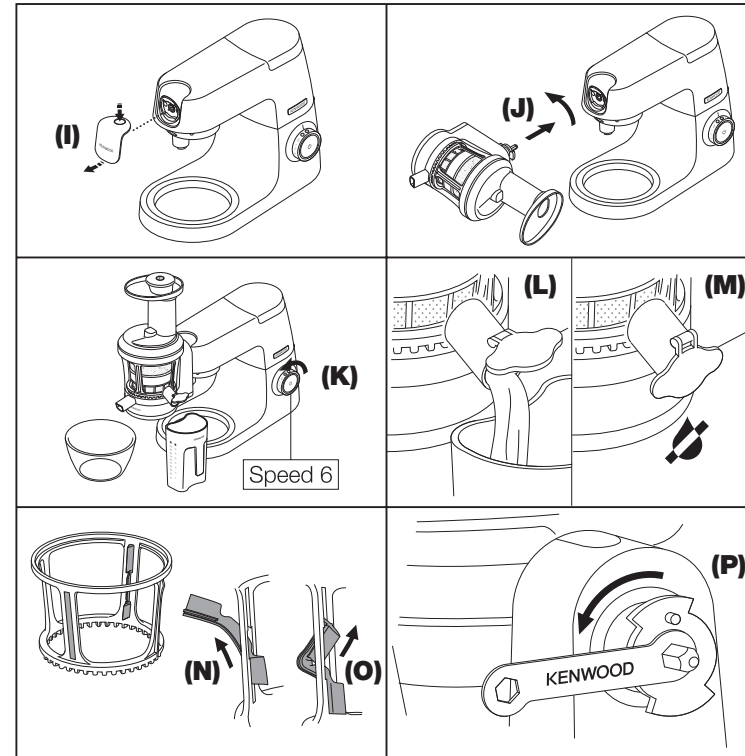
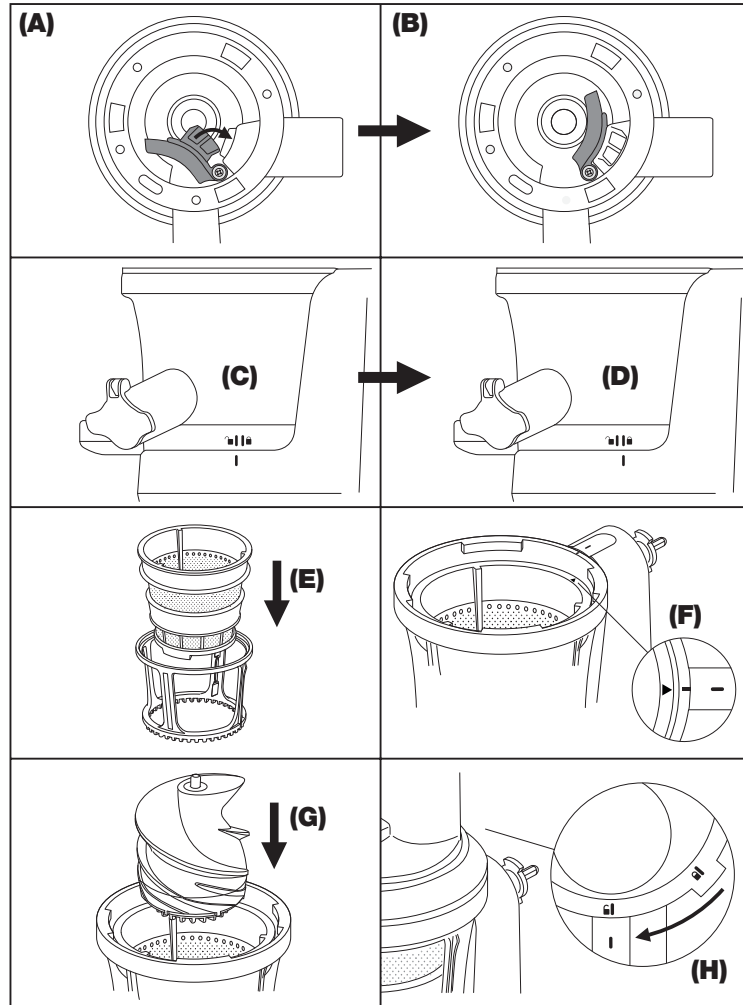

safety

- Read these instructions carefully and retain for future reference.
- Remove all packaging and any labels.
- **Do not use the juicer if the filter is damaged.**
- Switch off and unplug:
 - before fitting or removing parts
 - before cleaning
 - after use.
- Never use a damaged attachment. Get it checked or repaired: see 'service and customer care'.
- Only use the pusher supplied. Never put your fingers in the feed tube. Unplug and remove the lid before unblocking the feed tube.
- Before removing the lid, switch off, wait for the filter to stop and remove the whole attachment from the outlet of the Kitchen Machine.
- Do not over fill the feed tube or use excessive force to push the food down the feed tube – you could damage your attachment.
- Do not process frozen fruit or vegetables. Allow to defrost before processing.
- Do not process dried or hard ingredients such as grains, fruit with hard seeds or ice as they may damage the attachment.
- Do not touch moving parts.
- Never leave the attachment switched on unattended.
- Never use an unauthorised attachment.
- Misuse of your attachment can result in injury.
- Only use the appliance for its intended domestic use. Kenwood will not accept any liability if the appliance is subject to improper use, or failure to comply with these instructions.
- Refer to your main Kitchen Machine instruction book for additional safety warnings.

- This appliance conforms to EC Regulation 1935/2004 on materials and articles intended to come into contact with food.

This attachment features the Twist Connection System  and is designed to fit directly on the latest generation Kenwood Chef models (identified as KVC, KVL and KCC series).

This attachment can also fit KMix kitchen machines featuring a slow speed attachment outlet (KMX series).

To check that this attachment is compatible with your kitchen machine you will need to ensure both components feature the Twist Connection System



If your kitchen machine features the Bar Connection System  you will also need an adaptor before operation is possible. The reference code for the adaptor is KAT001ME. For more information and how to order the adaptor visit www.kenwoodworld.com/twist.

before using for the first time

Wash the parts: see 'care and cleaning'.

key





- ① pusher
- ② lid with hopper
- ③ scroll
- ④ filter basket
- ⑤ rotating wiper holder
- ⑥ juicing bowl
- ⑦ pulp spout
- ⑧ juice spout
- ⑨ anti-drip stopper
- ⑩ drive shaft
- ⑪ drive unit
- ⑫ juice jug
- ⑬ cleaning brush
- ⑭ spanner

to assemble your juicer (A → H)

A+B

Fit the pulp stopper **(A)** into the opening on the underside of the juicing bowl **(6)** and push in until secure **(B)**.



C+D

Fit the juicing bowl **(6)** to the drive unit by aligning the  on the side of the bowl with the  on the drive unit **(C)**. To lock the bowl on turn it clockwise until the  line up with the  on the drive unit **(D)**.

E

Place the filter basket **(4)** into the wiper holder **(5)** **(E)**.





F

Lower the wiper holder assembly into the juicing bowl and align the  with the  on the top of the drive unit **(F)**. Ensure that the filter basket is locked into place.

G

Place the scroll **(3)** into the filter basket and push down to secure **(G)**. **Note: the lid cannot be fitted if the scroll is not fully pushed down.**

H

Fit the lid **(2)** onto the unit ensuring the  lines up with the  on top of the drive unit **(H)**. Then turn the lid clockwise until it clicks into place and the  lines up with the  on top of the drive unit **(H)**. Place the food pusher **(1)** into the feed tube.

to use your juicer (I→M)

I

Lift off the slow speed outlet cover.

J

With the attachment in the position shown locate to the slow speed outlet and rotate to lock into place.

K

Place a bowl under the pulp spout ⑦ and place the juice jug ⑫ under the juice spout ⑧. Ensure the anti-drip stopper ⑨ is in the open position (**L**) before juicing.

- Use the recommended usage chart as a guide for juicing different fruits and vegetables.

K

Switch to speed 6 on your Kitchen Machine and feed the food items down slowly using the pusher until processed. Note: The wiper holder is designed to rotate during operation.

- To extract the maximum amount of juice, always push the food down slowly using the pusher. Do not use excessive force as the food should be pulled down by the scroll.

After adding the last piece of food, allow the juicer to run to help clear the juice from the juicing bowl. The time will vary depending on the fruit type and thickness of the juice extracted.

M

Switch off and wait until the final flow of juice has reduced to a few slow drips. Then place the anti-drip stopper ⑨ in position before removing the jug.

Refer to the troubleshooting section if you experience any problems with the operation of the attachment.

P

- If the food becomes jammed in the feed tube or the scroll and the juicer stops operating, switch off the Kitchen Machine and remove the attachment.
- Once the attachment is removed from the Kitchen Machine, remove the lid and clear the blockage. If the lid is jammed and difficult to remove, use the spanner ⑭ provided to turn the attachment drive shaft in an anti-clockwise direction (**P**) until the food becomes dislodged and the lid can be removed. Once the food is released re-assemble the attachment and re-fit to the Kitchen Machine.

juicer hints and tips

- Wash all fruit and vegetable thoroughly before juicing.
- To maximise juice extraction place small quantities at a time in the feed tube and push down slowly.
- Hard foods are best juiced at room temperature.
- You do not have to remove thin peels or skins. Only remove thick peels that you would not eat e.g. those of oranges, pineapples, melons and uncooked beetroots.
- Use fresh fruit and vegetables as they contain more juice.
- Remove stones and hard seeds from cherries, plums etc.
- Vitamins disappear - the sooner you drink your juice, the more vitamins you will get.
- If you need to store the juice for a few hours put it in the fridge. It will keep better if you add a few drops of lemon juice.

Health Recommendations

- Do not drink more than three 230mls (8 fl.oz.) glasses of juice a day unless you are used to it.
- Dilute juice for children with an equal amount of water.
- Juice from dark green (broccoli, spinach etc.) or dark red (beetroot, red cabbage etc.) vegetables is extremely strong, so always dilute it.
- Fruit juice is high in Fructose (fruit sugar), so people with diabetes or low blood sugar should avoid drinking too much.

recommended usage chart		
Fruit/Vegetable	Preparation	Hints and Tips
Apples	Cut down to fit the feed tube.	To maximise juice extraction hard foods are best juiced when at room temperature.
Carrots	Cut down to fit the feed tube.	
Pineapple	Remove the leaves and stalks by slicing off the top and base. Cut into lengthwise pieces.	To prevent the filter from clogging clean the filter after every large pineapple.
Seedless Grapes	Remove stalks.	Process small handfuls at a time to maximise juice extraction.
Tomatoes	Cut down to fit the feed tube.	A thick pulpy juice will be produced rather than a smooth juice.
Mangoes	Remove tough skin and stones.	The juice produced will be very thick.
Melons	Remove tough skin.	–
Kiwi fruits	Cut down to fit the feed tube.	–
Soft berries- (Raspberries, Blackberries etc.)	Juice whole.	Process small handfuls at a time to maximise juice extraction.
Harder berries- (Cranberries etc.)		
Beetroot (Raw)	Remove leaves and peel.	–
Leafy Vegetables- spinach, kale, wheatgrass etc.	Wrap leaves into a bunch.	–
Celery	Juice whole.	–
Cucumber	Cut down to fit the feed tube.	–
Citrus fruits- Oranges	Peel and remove white pith.	–
Fruit with stones or hard seeds (Nectarines, Plums, Cherries etc.)	Remove the stones or hard seeds before juicing.	–
Pomegranates	Open the fruit by scoring the outside skin and breaking apart. Submerge in a large bowl of cold water and remove the seeds from the pulp (this helps to separate the seeds as they will sink to the bottom of the bowl and the white pulp will float to the top).	–

care and cleaning

- Always switch off, unplug and take the juicer apart before cleaning.
- Some discolouration of parts may occur upon using ingredients such as carrot or leafy vegetables. Cleaning all parts immediately after each use will help to reduce stains.
- Do not clean the pulp or filter outlet with a sharp pointed object such as the end of a knife as you will damage the bowl. Use the tip of the cleaning brush handle to clean the outlets.

drive unit

- Wipe with a damp cloth, then dry.
- Do not immerse in water.

filter

- To assist with removal of pulp and fibres, place the anti-drip stopper in the closed position. Switch the juicer on and pour approximately 300mls water down the feed tube. Operate the juicer for approximately 20 seconds, place the juice jug under the juice spout and open the stopper to allow the water to flow out.
- Always clean the filter basket immediately after juicing.
- Use the brush supplied to clean the filter. For best results, rinse under water and brush until clear.

wiper holder N+O

- The wipers in the filter holder can be removed for cleaning **(N)**. To assemble, Insert the upper/lower wipers into the gap of the filter holder and secure **(O)**. Ensure that the wipers are replaced and fitted correctly before assembling the juicer.

service and customer care

UK only

If you need help with:

- using your attachment
 - servicing or repairs (in or out of guarantee)
- ☎ call Kenwood Customer Care on

023 9239 2333.

- **spares and attachments**

☎ call 0844 557 3653.

other countries

- If you experience any problems with the operation of your attachment, before requesting assistance refer to the “troubleshooting guide” section in the manual or visit www.kenwoodworld.com.
 - Please note that your product is covered by a warranty, which complies with all legal provisions concerning any existing warranty and consumer rights in the country where the product was purchased.
 - If your Kenwood product malfunctions or you find any defects, please send it or bring it to an authorised KENWOOD Service Centre. To find up to date details of your nearest authorised KENWOOD Service centre visit www.kenwoodworld.com or the website specific to your Country.
- Designed and engineered by Kenwood in the UK.
 - Made in China.









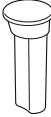
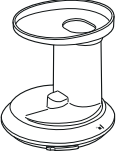

IMPORTANT INFORMATION FOR CORRECT DISPOSAL OF THE PRODUCT IN ACCORDANCE WITH THE EUROPEAN DIRECTIVE ON WASTE ELECTRICAL AND ELECTRONIC EQUIPMENT (WEEE)

At the end of its working life, the product must not be disposed of as urban waste.

It must be taken to a special local authority differentiated waste collection centre or to a dealer providing this service.

Disposing of a household appliance separately avoids possible negative consequences for the environment and health deriving from inappropriate disposal and enables the constituent materials to be recovered to obtain significant savings in energy and resources. As a reminder of the need to dispose of household appliances separately, the product is marked with a crossed-out wheeled dustbin.

Item	Suitable for dishwashing 	Handwash 	Wipe with a damp cloth 
	✓	✓	✓
	✓	✓	✓
	✓	✓	✓
	✓	✓	✓
	✓	✓	✓
	x	✓	✓
	✓	✓	✓
	x	x	✓

troubleshooting guide

Problem	Cause	Solution
The attachment will not start/ does not operate.	<ul style="list-style-type: none"> • No power. • Juicing bowl not properly aligned on drive unit or lid not locked correctly. 	<ul style="list-style-type: none"> • Make sure the appliance is plugged in. • Check that all parts are fitted correctly.
The juicer has stopped during normal operation.	<ul style="list-style-type: none"> • Clogging in filter and scroll. • Food not cut into small enough pieces. 	<ul style="list-style-type: none"> • Do not attempt to open the lid by force. • Switch off, unplug remove the attachment from the Kitchen Machine. Remove the lid. Check if any clogging. Remove food if necessary and continue juicing.
	<ul style="list-style-type: none"> • Juicer overloaded due to heavy load. 	<ul style="list-style-type: none"> • Switch off, unplug remove the attachment from the Kitchen Machine. Take the juicer apart. Clear and reassemble the juicer.
Juice is leaking from underneath the bowl.	<ul style="list-style-type: none"> • Pulp stopper not fitted or has come loose during operation. 	<ul style="list-style-type: none"> • Check that the pulp outlet stopper is fitted correctly.
Juice does not exit juicing outlet.	<ul style="list-style-type: none"> • Anti-drip stopper closed. 	<ul style="list-style-type: none"> • Remove stopper and allow juice to flow into juice container.
Too much pulp coming out in juice.	<ul style="list-style-type: none"> • Filter or scroll clogging. • Very fibrous fruit/vegetable being processed. 	<ul style="list-style-type: none"> • Cut food, especially fibrous foods, into smaller pieces to avoid the fibres wrapping around the scroll.
Wiper holder not rotating.	<ul style="list-style-type: none"> • Filter or scroll not located correctly. 	<ul style="list-style-type: none"> • Check and ensure attachment assembled correctly.
There is a squeaking noise when juicing.	<ul style="list-style-type: none"> • Friction between wiper holder and bowl. 	<ul style="list-style-type: none"> • Normal operation. • Do not operate the attachment empty.
Staining on juicing parts.	<ul style="list-style-type: none"> • Natural colouring from food. 	<ul style="list-style-type: none"> • Rubbing with a cloth dipped in vegetable oil will help to remove discolouring.

Nederlands

Vouw de voorpagina a.u.b. uit voordat u begint te lezen. Op deze manier zijn de afbeeldingen zichtbaar

veiligheid

- Lees deze instructies zorgvuldig door en bewaar ze voor toekomstig gebruik.
- Verwijder de verpakking en alle labels.
- **Gebruik de juicer niet als het filter beschadigd is.**
- Zet de machine uit en haal de stekker uit het stopcontact:
 - voordat u hulpstukken bevestigt of loshaalt,
 - voor reiniging van de machine,
 - na gebruik van de machine.
- Gebruik nooit een beschadigd hulpstuk. Laat het eerst controleren of repareren: raadpleeg 'onderhoud en klantenservice'.
- Gebruik alleen de meegeleverde pusher. Steek nooit uw vingers in de vultrechter. Haal de stekker uit het stopcontact en verwijder het deksel voordat u een verstopping in de vultrechter verwijdert.
- Voordat u het deksel verwijdert, schakelt u de machine uit en wacht u tot het filter is gestopt. Haal het hele hulpstuk van de uitlaat van de keukenmachine af.
- Vul de vultrechter niet te veel en forceer de voedingsmiddelen niet door de vultrechter, omdat dit het hulpstuk kan beschadigen.
- Verwerk geen diepgevroren fruit of groente in de juicer. Laat de voedingsmiddelen eerst ontdooien.
- U mag geen gedroogde of harde ingrediënten verwerken, zoals granen, vruchten met harde pitten of ijsblokjes, omdat ze het hulpstuk kunnen beschadigen.
- Raak de bewegende onderdelen niet aan.
- Laat het hulpstuk nooit zonder toezicht aan staan.
- Gebruik nooit een hulpstuk dat niet bij de machine hoort.
- Misbruik van het hulpstuk kan letsel veroorzaken.
- Gebruik het apparaat alleen voor het huishoudelijke gebruik waarvoor het is bedoeld. Kenwood kan niet aansprakelijk

worden gesteld in het geval dat het apparaat niet correct is gebruikt, of als deze instructies niet worden opgevolgd.

- Raadpleeg de handleiding van de keukenmachine voor bijkomende veiligheids waarschuwingen.

- Dit apparaat voldoet aan EG Verordening 1935/2004 inzake materialen en voorwerpen die bestemd zijn om met levensmiddelen in contact te komen.

Dit hulpstuk heeft een draaiverbindingselement  en past op de nieuwste generatie Kenwood Chef-modellen (KVC, KVL en KCC).

Dit hulpstuk is ook geschikt voor de KMix-keukenmachines met een hulpstukcontact op lage snelheid (KMx-modellen).

Als u wilt verzekeren dat dit hulpstuk compatibel is met uw keukenmachine, moeten beide onderdelen gebruik maken van het draaiverbindingssysteem



Als uw keukenmachine gebruik maakt van het stangverbindingssysteem  hebt u een adapter nodig om het hulpstuk voor de draaiverbinding te kunnen gebruiken. De artikelcode van de adapter is KAT001ME. Voor meer informatie over het bestellen van deze adapter gaat u naar www.kenwoodworld.com/twist.

voordat u de machine voor het eerst gebruikt

Was de onderdelen: raadpleeg het deel 'verzorging en reiniging'.

legenda





- ① pusher
- ② deksel met hopper
- ③ rol
- ④ filtermandje
- ⑤ draaiende wisserhouder
- ⑥ sapkom
- ⑦ uitlaat voor vruchtvlies
- ⑧ uitlaat voor vruchtensap
- ⑨ antilek-stopper
- ⑩ aandrijfjas
- ⑪ aandrijfteenheid
- ⑫ sapbeker
- ⑬ schoonmaakborstel
- ⑭ moersleutel

de juicer samenstellen (A → H)

A+B

Plaats de stopper voor het vruchtvlies (A) in de opening aan de onderkant van de sapkom ⑥ en duw hem stevig naar binnen (B).



C+D

Zet de sapkom ⑥ op de aandrijfteenheid door  aan de zijkant van de kom uit te lijnen met  op de aandrijfteenheid (C). U vergrendelt de kom door hem naar rechts te draaien, totdat  zich op één lijn bevindt met  op de aandrijfteenheid (D).

E

Steek het filtermandje ④ in de wisserhouder ⑤ (E).

F

Laat de wisserhouder in de sapkom zakken en breng  op één lijn met  aan de bovenkant van de aandrijfteenheid (F). Zorg ervoor dat het filtermandje is vastgeklekt.

G

Plaats de rol ③ in het filtermandje en druk hem naar beneden vast (G). **Opmerking: het deksel gaat niet dicht als de rol niet goed naar beneden is geduwd.**

H

Zet het deksel ② weer op het apparaat, waarbij  op één lijn ligt met  aan de bovenkant van de aandrijfteenheid (H). Draai het deksel vervolgens naar rechts tot hij vastklikt en  op één lijn ligt met  aan de bovenkant van de aandrijfteenheid (H). Steek de stamper ① in de vultrechter.

de juicer gebruiken (I → M)

I

Haal het deksel van het contact voor langzame snelheid af.

J

Met het hulpstuk in de weergegeven stand gaat u naar het contact voor langzame snelheid en draait u het geheel op zijn plaats vast.

K

Zet een kom onder de uitlaat voor het vruchtvlees ⑦ en zet de sapbeker ⑫ onder de uitlaat voor het vruchtensap ⑧. Controleer of de antilek-stopper ⑨ open staat (**L**) voordat u de juicer gebruikt.

- Gebruik de tabel 'aanbevolen gebruik' als richtlijn voor de verwerking van verschillende groenten en fruit.

K

Zet de keukenmachine op snelheid 6 en duw de voedingsmiddelen langzaam met de stamper naar beneden, totdat ze zijn verwerkt. Opmerking: De wisserhouder zal tijdens de werking draaien.

- Duw de voedingsmiddelen altijd langzaam naar beneden met de pusher, zodat het meeste sap wordt uitgeperst. Druk niet te hard. De voedingsmiddelen moeten door de rol naar binnen worden getrokken.

Nadat het laatste voedingsmiddel is toegevoegd, laat u de juicer nog even aan staan om het sap uit de sapkom te laten stromen.

Hoe lang dit duurt, hangt af van het soort fruit en van de dikte van het sap.

M

Schakel de juicer uit en wacht totdat het sap uit de uitlaat druppelt. Steek daarna de antilek-stopper ⑨ in de machine voordat u de beker verwijdert.

Raadpleeg de informatie over het oplossen van problemen als u moeilijkheden ondervindt bij de werking van de juicer.

P

- Als er voedingsmiddelen in de vultrechter of de roller verstopt raken, zodat de juicer niet langer functioneert, schakelt u de keukenmachine uit en verwijdert u het hulpstuk.
- Zodra het hulpstuk van de keukenmachine is ontkoppeld, verwijdert u het deksel en haalt u de verstopping weg. Als het deksel vastzit en moeilijk te verwijderen is, gebruikt u de meegeleverde moersleutel ⑭ om de aandrijfjas van het hulpstuk naar links te draaien (**P**) totdat de voedingsmiddelen los komen en het deksel verwijderd kan worden. Wanneer de verstopping is verwijderd, zet u het hulpstuk weer in elkaar en bevestigt u het aan de keukenmachine.

hints en tips voor de juicer

- Was al het fruit en alle groente grondig voordat u ze verwerkt.
- Duw telkens een kleine hoeveelheid langzaam door de vultrechter om zoveel mogelijk sap te verkrijgen.
- Harde voedingsmiddelen worden het beste op kamertemperatuur tot sap verwerkt.
- U hoeft dunne schillen niet te verwijderen. Verwijder alleen dikke schillen die u niet zou eten, zoals die van sinaasappels, ananas, meloen en ongekookte rode bieten.
- Gebruikt vers fruit en verse groente, omdat die meer sap bevatten.
- Ontpit alle kersen, pruimen, enz.
- Vitaminen verdwijnen - hoe sneller u het sap opdrinkt, des te meer vitaminen krijgt u binnen.
- Als u het sap enkele uurtjes moet bewaren, zet u het in de koelkast. Het sap blijft beter bewaard als u er enkele druppels citroensap in doet.

Gezondheidsinformatie

- Drink niet meer dan drie 230 ml glazen sap per dag, tenzij u eraan gewend bent.
- Verdun het sap voor kinderen met evenveel water.
- Het sap van donkere groente (broccoli, spinazie, enz.) en donkerrode groente (rode bieten, rode kool, enz.) is heel sterk. Verdun dit sap dus altijd.
- Vruchtensap bevat veel fructose (fruitsuiker). Mensen met diabetes of een laag bloedsuikergehalte mogen er niet te veel van drinken.

aanbevolen gebruikstabel

Fruit/groente	Vorbereiding	Hints en tips
Appels	Snijd in stukjes die door de vultrechter passen.	Het meeste sap wordt verkregen als harde voedingsmiddelen op kamertemperatuur zijn.
Wortels	Snijd in stukjes die door de vultrechter passen.	
Ananas	Verwijder de bladeren en stelen door de onder- en bovenkant af te snijden. Snijd in lange stukken.	Voorkom dat het filter verstopt raakt door het na elke grote ananas schoon te maken.
Pitloze druiven	Verwijder de steeltjes.	Verwerk telkens een klein handjevol om zoveel mogelijk sap te verkrijgen.
Tomaten	Snijd in stukjes die door de vultrechter passen.	Het sap is dik en klonterig en dus niet glad.
Mango	Verwijder de harde schil en de pit.	Het sap is erg dik.
Meloen	Verwijder de harde schil.	–
Kiwi	Snijd in stukjes die door de vultrechter passen.	–
Zachte bessen (frambozen, zwarte bessen, enz.)	In hun geheel verwerken.	Verwerk telkens een klein handjevol om zoveel mogelijk sap te verkrijgen.
Hardere bessen (cranberry's, enz.)		
Rode biet (rauw)	Verwijder de bladeren en de schil.	–
Groene groente - spinazie, boerenkool, tarwegras, enz.	Rol de bladeren op.	–
Groenselderij	In hun geheel verwerken.	–
Komkommer	Snijd in stukjes die door de vultrechter passen.	–
Citrusvruchten - sinaasappels	Verwijder de schil en het wit onder de schil.	–
Vruchten met pitten of harde zaden (nectarines, pruimen, kersen, enz.)	Verwijder de pitten of harde zaden.	–
Granaatappels	Open de vrucht door in de buitenschil te snijden en de vrucht open te breken. Dompel de helften onder in een grote kom koud water en haal de zaadjes uit het vruchtvlies (hierdoor worden de zaden gescheiden, omdat ze naar de bodem van de kom zinken en het witte vruchtvlies blijft drijven).	–

verzorging en reiniging

- Schakel de machine altijd uit en haal de juicer uit elkaar voordat u de onderdelen schoonmaken.
- De elementen kunnen enige verkleuring vertonen na gebruik van voedingsmiddelen zoals wortels en groene groente.
Maak alle onderdelen na elk gebruik onmiddellijk schoon om deze verkleuring te verminderen.
- Maak de vruchtvlies- en filteruitlaat niet schoon met een scherp en puntig voorwerp zoals een mes, omdat u daarmee de kom beschadigt. Gebruik het handvatuiteinde van de schoonmaakborstel om de uitlaten schoon te maken.

aandrijfeenheid

- Veeg het met een vochtige doek schoon en maak het droog.
- Niet in water onderdompelen.

filter

- Doe de antilek-stopper dicht zodat het eenvoudiger wordt om vruchtvlies en vezels te verwijderen. Schakel de juicer in en giet ca. 300 ml water door de vultrechter. Zet de juicer ca. 20 seconden aan, plaats de sab beker onder de sapuitlaat en open de stopper zodat het water kan uitstromen.
- Maak het filtermandje altijd onmiddellijk na het gebruik schoon.
- Gebruik de meegeleverde borstel om het filter schoon te maken. Voor het beste resultaat spoelt u het filter onder water en borstelt u het schoon.

wisserhouder N+O

- De wissers in de filterhouder kunnen verwijderd en schoongemaakt worden (**N**). Voor de montage steekt u de onderste en bovenste wissers in de tussenuimte tussen de filterhouder en zet u ze vast (**O**). Zorg ervoor dat de wissers correct teruggelast zijn voordat u de juicer weer in elkaar zet.









onderhoud en klantenservice

- Als u problemen ondervindt met de werking van het hulpstuk, raadpleegt u de informatie onder 'problemen oplossen' in deze handleiding of gaat u naar www.kenwoodworld.com.
- Dit product is gedekt door een garantie die voldoet aan alle wettelijke regels voor bestaande garanties en consumentenrechten die gelden in het land waar het product is gekocht.
- Als uw Kenwood product niet goed functioneert of als u defecten opmerkt, kunt u het naar een erkend Service Center van KENWOOD sturen of brengen. Voor informatie over het KENWOOD Service Center in uw buurt gaat u naar www.kenwoodworld.com of naar de specifieke website in uw land.
- Ontworpen en ontwikkeld door Kenwood in het VK.
- Vervaardigd in China.

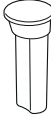
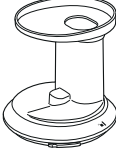

BELANGRIJKE INFORMATIE VOOR DE JUISTE VERWIJDERING VAN HET PRODUCT VOLGENS DE EUROPESE RICHTLIJN BETREFFENDE AFGEDANKTE ELEKTRISCHE EN ELEKTRONISCHE APPARATUUR (AEEA)

Aan het einde van de levensduur van het product mag het niet samen met het gewone huishoudelijke afval worden verwerkt. Het moet naar een speciaal centrum voor gescheiden afvalinzameling van de gemeente worden gebracht, of naar een verkooppunt dat deze service verschaft. Het apart verwerken van een huishoudelijk apparaat voorkomt mogelijke gevolgen voor het milieu en de gezondheid die door een ongeschikte verwerking ontstaan en zorgt ervoor dat de materialen waaruit het apparaat bestaat, teruggewonnen kunnen worden om een aanmerkelijke besparing van energie en grondstoffen te verkrijgen. Om op de verplichting tot gescheiden verwerking van elektrische huishoudelijke apparatuur te wijzen, is op het product het symbool van een doorgekruiste vuilnisbak aangebracht.

Item	Geschikt voor de afwasmachine 	Met de hand wassen 	Met een vochtige doek afvegen 
	✓	✓	✓
	✓	✓	✓
	✓	✓	✓
	✓	✓	✓
	✓	✓	✓
	x	✓	✓
	✓	✓	✓
	x	x	✓

problemen oplossen

Probleem	Oorzaak	Oplossing
Het hulpstuk start of werkt niet.	<ul style="list-style-type: none"> • Geen stroom. • De sapkom is niet goed op de aandrijfeenheid uitgelijnd of het deksel is niet goed vergrendeld. 	<ul style="list-style-type: none"> • Controleer of de stekker in het stopcontact steekt. • Controleer of alle onderdelen goed zijn bevestigd.
De juicer is tijdens de normale werking uitgeschakeld.	<ul style="list-style-type: none"> • Het filter en de rol zijn verstopt. • De voedingsmiddelen zijn te groot. 	<ul style="list-style-type: none"> • U mag het deksel nooit forceren. • Schakel de keukenmachine uit, haal de stekker uit het stopcontact en verwijder het hulpstuk. Verwijder het deksel. Controleer of er een verstopping is. Verwijder zo nodig alle voedingsmiddelen en ga door met het maken van sap.
	<ul style="list-style-type: none"> • Juicer overbelast. 	<ul style="list-style-type: none"> • Schakel de keukenmachine uit, haal de stekker uit het stopcontact en verwijder het hulpstuk. Haal de juicer uit elkaar. Verwijder de verstopping en zet de juicer weer in elkaar.
Er lekt sap uit de onderkant van de kom.	<ul style="list-style-type: none"> • De vrucht vleesstopper is niet geplaatst of is tijdens de werking losgeraakt. 	<ul style="list-style-type: none"> • Controleer of de vrucht vleesstopper goed is bevestigd.
Er stroomt geen sap uit de uitlaat.	<ul style="list-style-type: none"> • De antilek-stopper is dicht. 	<ul style="list-style-type: none"> • Verwijder de stopper en laat het sap in de sapkom stromen.
Er zit te veel vrucht vlees in het sap.	<ul style="list-style-type: none"> • Het filter of de rol zijn verstopt. • Er worden zeer vezelrijke vruchten of groenten verwerkt. 	<ul style="list-style-type: none"> • Snijd voedingsmiddelen en vooral vezelrijke voedingsmiddelen in kleinere stukjes om te vermijden dat de vezels rond de rol wikkelen.
Wisserhouder draait niet.	<ul style="list-style-type: none"> • Het filter of de rol is niet goed bevestigd. 	<ul style="list-style-type: none"> • Controleer of het hulpstuk weer goed in elkaar is gezet
Piepgeluid tijdens het gebruik van de juicer.	<ul style="list-style-type: none"> • Wrijving tussen de wisserhouder en de kom. 	<ul style="list-style-type: none"> • Dit is normaal. • U mag het hulpstuk niet leeg inschakelen.
Verkleuring van de onderdelen.	<ul style="list-style-type: none"> • Natuurlijke kleurstoffen in de voedingsmiddelen. 	<ul style="list-style-type: none"> • Wrijf over de onderdelen met een in plantaardige olie gedoopte doek om de verkleuring te verwijderen.

Français

Avant de lire, veuillez déplier la première page contenant les illustrations

sécurité

- Lisez et conservez soigneusement ces instructions pour pouvoir vous y référer ultérieurement.
- Retirez tous les éléments d'emballage et les étiquettes.
- **N'utilisez pas le presse-fruits si le filtre est endommagé.**
- Éteignez l'appareil et débranchez-le :
 - avant d'installer ou de retirer des éléments
 - avant de le nettoyer
 - après chaque utilisation.
- N'utilisez jamais un accessoire endommagé. Faites-le réviser ou réparer : reportez-vous à la section « service après-vente ».
- Utilisez uniquement le poussoir fourni avec l'appareil. N'introduisez jamais vos doigts dans le tube d'alimentation. Débranchez l'appareil et retirez le couvercle avant de débloquent le tube d'alimentation.
- Avant de retirer le couvercle, éteignez l'appareil, attendez l'immobilisation du filtre et enlevez l'ensemble de l'accessoire de la sortie du robot pâtissier multifonction.
- Ne remplissez pas excessivement le tube d'alimentation et ne forcez pas les aliments dans le tube d'alimentation, au risque d'endommager votre accessoire.
- Ne passez pas au presse-fruits des fruits ou des légumes congelés. Laissez toujours les aliments décongeler avant de les passer au presse-fruits.
- Ne mixez pas des ingrédients secs ou durs tels que des grains, des fruits aux graines dures ou de la glace, car ils pourraient endommager l'accessoire.
- Ne touchez pas les pièces en mouvement.
- Ne laissez jamais l'accessoire fonctionner sans surveillance.
- N'utilisez jamais un accessoire non homologué.

- Toute mauvaise utilisation de votre appareil peut entraîner des blessures.
- N'employez l'appareil qu'à la fin domestique prévue. Kenwood décline toute responsabilité dans les cas où l'appareil est utilisé incorrectement ou que les présentes instructions ne sont pas respectées.
- Veuillez consulter le manuel d'utilisation principal de votre robot pâtissier multifonction pour les consignes de sécurité supplémentaires.
- Cet appareil est conforme au règlement 1935/2004 de la CE sur les matériaux et les articles destinés au contact alimentaire.

Cet accessoire comprend le système de connexion Twist  et il est conçu pour être installé directement sur les modèles de la toute dernière génération des Kenwood Chef (identifiés en tant que séries KVC, KVL et KCC).

Cet accessoire peut également être installé sur les robots pâtissiers KMix équipés d'une sortie accessoire faible vitesse (série KMX).

Pour vérifier la compatibilité de cet accessoire avec votre robot pâtissier multifonction, assurez-vous que les deux composants comportent le système de connexion Twist .

Si votre robot pâtissier multifonction comporte le système de connexion Bar , il vous faudra un adaptateur avant de pouvoir le faire fonctionner. Le code de référence pour l'adaptateur est KAT001ME. Pour plus d'informations et pour commander l'adaptateur, veuillez consulter le site www.kenwoodworld.com/twist.

avant d'utiliser votre appareil pour la première fois

Lavez les différentes pièces de l'appareil : reportez-vous à la section « nettoyage et entretien ».

légende





- ① poussoir
- ② couvercle avec trémie
- ③ spirale
- ④ panier filtre
- ⑤ porte-raclette rotatif
- ⑥ bocal à jus
- ⑦ sortie pour la pulpe
- ⑧ bec verseur pour le jus
- ⑨ bec verseur anti-gouttes
- ⑩ axe d'entraînement
- ⑪ bloc moteur
- ⑫ carafe à jus
- ⑬ brosse de nettoyage
- ⑭ clé

pour assembler votre presse-fruits **(A → H)**

A+B

Installez l'obturateur de pulpe **(A)** dans l'orifice présent sous le bocal à jus **(6)** et appuyez dessus jusqu'à ce qu'il soit mis en place **(B)**.

C+D

Installez le bocal à jus **(6)** sur le bloc moteur en alignant pour ce faire le  sur le côté du bocal sur le  du bloc moteur **(C)**. Pour fixer le bocal en place, tournez-le dans le sens des aiguilles d'une montre jusqu'à ce que le  soit aligné sur le  sur le bloc moteur **(D)**.

E

Mettez en place le panier filtre **(4)** sur le porte raclette **(5)** **(E)**.

F

Descendez le porte-raclette dans le bocal à jus et alignez le ► sur le — figurant sur le dessus du bloc moteur (F). Vérifiez que le panier filtre est bien verrouillé en place.

G

Installez la spirale sur ③ le panier filtre et appuyez dessus pour qu'elle soit bien mise en place (G).

Remarque : le couvercle ne peut pas être installé si la spirale n'est pas totalement enfoncée.

H

Installez le couvercle ② sur l'unité en veillant à ce que le ◡ soit aligné sur le I figurant sur le dessus du bloc moteur (H). Tournez ensuite le couvercle dans le sens des aiguilles d'une montre jusqu'à ce qu'il s'enclipse en place et que le I soit aligné sur le I figurant sur le dessus du bloc moteur (H). Insérez le poussoir à aliments ① dans le tube d'alimentation.

pour utiliser votre presse-fruits

(I → M)

I

Soulevez le cache de sortie faible vitesse.

J

L'accessoire étant dans la position illustrée, insérez-le dans la sortie faible vitesse puis tournez-le pour le verrouiller en place.

K

Placez un récipient sous la sortie pour la pulpe ⑦ puis placez la carafe à jus ⑫ sous le bec verseur pour le jus ⑧. Veillez à ce que le bec verseur anti-gouttes ⑨ soit en position ouverte (L) avant de mettre le presse-fruits en marche.

- Reportez-vous au tableau des utilisations recommandées en tant que guide pour obtenir des jus différents à base de fruits ou de légumes.

K

Mettez votre robot pâtissier multifonction en vitesse 6 puis insérez doucement les aliments à l'aide du poussoir pour les presser. Remarque : le porte-raclette est conçu pour tourner quand le presse-fruits fonctionne.

- Pour optimiser l'extraction de jus, poussez doucement vers le bas les aliments à l'aide du poussoir. N'appuyez pas trop fort car les aliments sont entraînés vers le bas par la spirale. Après l'insertion du dernier morceau de fruit ou de légume, laissez le presse-fruits continuer de fonctionner pour permettre au jus restant

de s'écouler du bocal à jus. La durée de cette opération dépend du type de fruit et de l'épaisseur du jus extrait.

M

Éteignez et attendez que le filtre soit totalement à l'arrêt et que l'écoulement du jus final se soit transformé en quelques gouttes lentes. Ensuite, mettez le bec verseur anti-gouttes ⑨ en place avant de retirer le bocal.

Veillez consulter le guide de dépannage si vous rencontrez des problèmes avec le fonctionnement de votre presse-fruits.

P

- Si des aliments se coincent dans le tube d'alimentation ou dans la spirale et si le presse-fruits cesse de fonctionner, éteignez le robot pâtissier multifonction et retirez l'accessoire.
- Une fois l'accessoire enlevé du robot pâtissier multifonction, retirez le couvercle et éliminez le blocage. Si le couvercle se coince et s'avère difficile à enlever, utilisez la clé ⑭ fournie pour faire tourner l'axe d'entraînement de l'accessoire dans le sens contraire des aiguilles d'une montre (P) jusqu'à ce que les aliments se dégagent et que le couvercle puisse être retiré. Une fois les aliments libérés, remettez l'accessoire en place et réinstallez-le sur le robot pâtissier multifonction.

conseils d'utilisation pour votre presse-fruits

- Lavez tous vos fruits et légumes avant de réaliser vos jus.
- Pour optimiser l'extraction de jus, n'insérez que de petites quantités à la fois dans le tube d'alimentation et appuyez doucement vers le bas.
- Pour optimiser l'extraction de jus à partir d'aliments durs, il est préférable d'utiliser des aliments durs à température ambiante.
- Vous n'avez pas besoin de retirer les peaux fines. Retirez uniquement les peaux épaisses qui ne sont pas comestibles, comme par exemple les peaux des oranges, des ananas, des melons ou des betteraves crues.
- Utilisez des fruits et des légumes frais car ils contiennent plus de jus.
- Retirez les noyaux et les graines dures des cerises, prunes, etc.
- Les vitamines s'altèrent rapidement – pour bénéficier d'une concentration maximale en vitamines, buvez votre jus dès qu'il est prêt.

- Si vous devez conserver le jus préparé pendant quelques heures, privilégiez le réfrigérateur. Il se conservera mieux si vous y ajoutez quelques gouttes de jus de citron.

Recommandations pour la santé

- Ne buvez pas plus de 3 verres de 23 cl (8 fl.oz.) de jus par jour, à moins d'y être habitué(e).
- Pour les enfants, diluez le jus dans une quantité équivalente d'eau.
- Les jus produits à partir de légumes vert foncé (brocoli, épinards, etc.) ou rouge foncé (betterave, choux rouge, etc.) sont extrêmement forts. Veillez à toujours les diluer.
- Les jus de fruits étant riches en fructose (sucre de fruit), il est déconseillé aux personnes diabétiques et hypoglycémiques d'en boire beaucoup.

tableau des utilisations recommandées		
Fruit / Légume	Préparation	Conseils
Pommes	Coupez-les pour les passer dans le tube d'alimentation.	Pour optimiser l'extraction de jus à partir d'aliments durs, il est préférable d'utiliser des fruits / légumes à température ambiante.
Carottes	Coupez-les pour les passer dans le tube d'alimentation.	
Ananas	Retirez les feuilles et la trame, puis coupez la tête et la base du fruit. Découpez l'ananas en quartiers dans le sens de la longueur.	Pour éviter l'obturation du filtre, nettoyez-le chaque fois que vous avez passé un gros ananas.
Raisins sans pépins	Retirez les queues.	Travaillez par petites poignées à chaque fois pour optimiser l'extraction de jus.
Tomates	Coupez-les pour les passer dans le tube d'alimentation.	Un jus à pulpe épaisse sera obtenu plutôt qu'un jus léger.
Mangues	Retirez la peau et les noyaux.	Le jus produit sera très épais.
Melons	Retirez la peau épaisse.	–
Kiwis	Coupez-les pour les passer dans le tube d'alimentation.	–
Baies mûres, Framboises, Mûres, etc.	Jus intégral.	Insérez de petites poignées à la fois dans l'appareil pour optimiser l'extraction de jus.
Baies plus dures (canneberges, etc.)		
Betteraves (cruées)	Retirez les feuilles et la peau.	–
Légumes avec feuilles Épinards, choux, etc.	Enroulez les feuilles entre elles pour former un paquet.	–
Céleri	Jus intégral.	–
Concombre	Coupez-les pour les passer dans le tube d'alimentation.	–
Agrumes – Oranges,	Pelez et retirez la membrane blanche.	–
Fruits à noyaux ou graines dures – (nectarines, prunes, cerises)	Retirez les noyaux ou les graines avant de les passer au presse-fruits.	–
Grenade	Ouvrez le fruit en retirant la peau extérieure et rompez le fruit en quartiers. Plongez dans un grand bol d'eau froide et retirez les graines de la pulpe (cela aide à retirer les graines car elles vont tomber au fond du bol et la pulpe blanche se trouvera en surface).	–

nettoyage et entretien

- Éteignez et débranchez toujours votre presse-fruits, puis démontez-la avant de la nettoyer.
- Certains aliments, comme les carottes ou les légumes feuillus, peuvent provoquer une décoloration des pièces. Le fait de nettoyer les pièces de suite après leur utilisation peut permettre de limiter l'apparition de taches.
- Ne nettoyez pas le bec verseur de pulpe ou le filtre à l'aide d'un objet pointu tel qu'un couteau car vous risqueriez d'abîmer le bocal. Utilisez l'extrémité du manche de la brosse nettoyante pour nettoyer les bacs verseurs.

bloc moteur

- Essuyez à l'aide d'un chiffon humide, puis séchez.
- Ne l'immergez pas dans l'eau.

filtre

- Pour enlever plus facilement la pulpe et les fibres, mettez le bec verseur anti-gouttes sur position fermée. Mettez en marche le presse-fruits et versez environ 300 ml d'eau à travers le tube d'alimentation. Faites fonctionner le presse-fruits pendant environ 20 secondes, installez le bocal à jus sous le bec verseur et ouvrez-le pour permettre à l'eau de s'écouler.
- Nettoyez toujours le panier filtre de suite après avoir fait du jus.
- Utilisez la brosse fournie pour nettoyer le filtre. Pour de meilleurs résultats, rincez sous l'eau et brossez jusqu'à ce que le filtre soit propre.

porte-raclette **N+O**

- Les raclettes dans le porte-raclette peuvent être retirées pour être nettoyées. **(N)**. Pour assembler les pièces, insérez fermement les raclettes supérieures/inférieures dans l'orifice du porte-filtre **(O)**. Veillez à ce que les raclettes soient correctement remises à leur place et insérées avant d'assembler le presse-fruits.

service après-vente

- Si vous avez des problèmes pour utiliser votre accessoire, reportez-vous à la section « guide de dépannage » de ce manuel ou consultez le site www.kenwoodworld.com.
- N'oubliez pas que votre appareil est couvert par une garantie, qui respecte toutes les dispositions légales concernant les garanties existantes et les droits du consommateur dans le pays où vous avez acheté le produit.
- Si votre appareil Kenwood fonctionne mal ou si vous trouvez un quelconque défaut, veuillez l'envoyer ou l'apporter à un centre de réparation KENWOOD autorisé. Pour trouver des détails actualisés sur votre centre de réparation KENWOOD le plus proche, veuillez consulter www.kenwoodworld.com ou le site internet spécifique à votre pays.
- Conçu et développé par Kenwood au Royaume-Uni.
- Fabriqué en Chine.









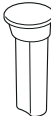
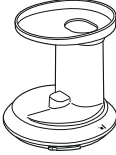

AVERTISSEMENTS POUR L'ÉLIMINATION CORRECTE DU PRODUIT CONFORMÉMENT AUX TERMES DE LA DIRECTIVE EUROPÉENNE RELATIVE AUX DÉCHETS D'ÉQUIPEMENTS ÉLECTRIQUES ET ÉLECTRONIQUES (DEEE).

Au terme de son utilisation, le produit ne doit pas être éliminé avec les déchets urbains.

Le produit doit être remis à l'un des centres de collecte sélective prévus par l'administration communale ou auprès des revendeurs assurant ce service.

Éliminer séparément un appareil électroménager permet d'éviter les retombées négatives pour l'environnement et la santé dérivant d'une élimination incorrecte, et permet de récupérer les matériaux qui le composent dans le but d'une économie importante en termes d'énergie et de ressources. Pour rappeler l'obligation d'éliminer séparément les appareils électroménagers, le produit porte le symbole d'un caisson à ordures barré.

Pièce	Lavable au lavevaisselle 	Lavage à la main 	Essuyer avec un tissu mouillé 
	✓	✓	✓
	✓	✓	✓
	✓	✓	✓
	✓	✓	✓
	✓	✓	✓
	x	✓	✓
	✓	✓	✓
	x	x	✓

Guide de dépannage

Problème	Cause	Solution
L'accessoire ne démarre pas/ne fonctionne pas.	<ul style="list-style-type: none"> • Le presse-fruits n'est pas branché. • Le bocal à jus n'est pas bien aligné sur le bloc moteur ou le couvercle n'est pas bien verrouillé. 	<ul style="list-style-type: none"> • Vérifiez que l'appareil est bien branché. • Vérifiez que toutes les pièces sont bien installées.
Le presse-fruits s'est arrêté alors qu'il fonctionnait normalement.	<ul style="list-style-type: none"> • Le filtre et la spirale sont obstrués. • Les aliments sont coupés en morceaux trop gros. 	<ul style="list-style-type: none"> • N'essayez pas d'ouvrir le couvercle en le forçant. • Éteignez, débranchez, enlevez l'accessoire du robot pâtissier multifonction. Enlevez le couvercle. Vérifiez l'absence d'obstructions. Au besoin, enlevez des aliments et continuez l'extraction de jus.
	<ul style="list-style-type: none"> • Le presse-fruits est surchargé en raison d'un volume excessif. 	<ul style="list-style-type: none"> • Éteignez, débranchez, enlevez l'accessoire du robot pâtissier multifonction. Démontez le presse-fruits. Nettoyez et réassemblez le presse-fruits.
Du jus s'écoule sous la partie inférieure du bol.	<ul style="list-style-type: none"> • Le récupérateur de pulpe n'est pas correctement installé ou s'est desserré en cours d'opération. 	<ul style="list-style-type: none"> • Vérifiez que le récupérateur de pulpe est bien installé.
Le jus ne sort pas.	<ul style="list-style-type: none"> • Le bec verseur anti-gouttes est fermé. 	<ul style="list-style-type: none"> • Ouvrez le bec verseur et laissez le jus s'écouler dans le récipient.
Il y a trop de pulpe tombant dans le jus.	<ul style="list-style-type: none"> • Le filtre ou la spirale est obstrué. • Les fruits ou les légumes renferment beaucoup de fibres. 	<ul style="list-style-type: none"> • Découpez les aliments, et notamment ceux renfermant beaucoup de fibres, en petits morceaux pour éviter qu'ils s'accumulent autour de la spirale.
Le porte-raclette ne tourne pas.	<ul style="list-style-type: none"> • Le filtre ou la raclette n'est pas mis correctement en place. 	<ul style="list-style-type: none"> • Vérifiez que l'accessoire est correctement assemblé.
Lorsque l'appareil fonctionne, il grince.	<ul style="list-style-type: none"> • Le porte-raclette frotte contre le bol. 	<ul style="list-style-type: none"> • C'est normal. • N'utilisez pas l'accessoire à vide.
Les pièces du presse-fruits sont tâchées.	<ul style="list-style-type: none"> • Il s'agit de la coloration normale produite par les aliments. 	<ul style="list-style-type: none"> • Pour essayer de retirer cette coloration, vous pouvez frotter avec un chiffon préalablement trempé dans de l'huile végétale.

Deutsch

Vor dem Lesen bitte die Titelseite mit den Illustrationen auseinanderfalten

Sicherheit

- Lesen Sie diese Anleitungen sorgfältig durch und bewahren Sie sie zur späteren Bezugnahme auf.
- Entfernen Sie sämtliche Verpackungen und Aufkleber.
- **Entsafter nicht verwenden, wenn der Filter beschädigt ist.**
- Gerät ausschalten und den Netzstecker ziehen:
 - vor dem Anbringen oder Abnehmen von Teilen,
 - vor dem Reinigen,
 - nach Gebrauch.
- Niemals einen beschädigten Aufsatz benutzen. Überprüfen oder reparieren lassen: Siehe „Kundendienst und Service“.
- Nur den zum Gerät gehörigen Stopfer verwenden. Niemals die Finger in den Füllschacht stecken. Vor dem Entfernen von Verstopfungen im Füllschacht den Netzstecker ziehen und den Deckel abnehmen.
- Vor Abnehmen des Deckels das Gerät ausschalten und warten, bis der Filter stillsteht. Dann den ganzen Aufsatz vom Anschluss der Küchenmaschine abnehmen.
- Den Füllschacht nicht überfüllen und die Zutaten nicht mit zu viel Kraftaufwand durchschieben – Ihr Aufsatz könnte beschädigt werden.
- Kein gefrorenes Obst oder Gemüse verarbeiten. Immer vorher auftauen lassen.
- Keine getrockneten oder harten Zutaten wie Getreide, Obst mit harten Kernen oder Eiswürfel verarbeiten – sie können den Aufsatz beschädigen.
- Keine sich bewegenden Teile berühren.
- Den Aufsatz niemals unbeaufsichtigt lassen, während er angeschaltet ist.
- Niemals unzulässiges Zubehör verwenden.
- Unsachgemäßer Gebrauch Ihres Aufsatzes kann zu Verletzungen führen.

- Das Gerät nur für seinen vorgesehenen Zweck im Haushalt verwenden. Kenwood übernimmt keine Haftung bei unsachgemäßer Benutzung des Geräts oder Nichteinhaltung dieser Anleitungen.
- Siehe die Sicherheitswarnungen in den Gebrauchsanleitungen zu Ihrer Küchenmaschine.

- Das Gerät entspricht der EG-Verordnung Nr. 1935/2004 über Materialien und Gegenstände, die dazu bestimmt sind, mit Lebensmitteln in Berührung zu kommen.

Dieser Aufsatz ist für das Drehanschluss-System  ausgelegt und passt damit direkt auf die neueste Generation von Kenwood Chef Modellen (Serien mit der Bezeichnung KVC, KVL und KCC). Dieser Aufsatz eignet sich auch für KMix Küchenmaschinen mit Niedriggeschwindigkeits-Anschluss (Serien mit der Bezeichnung KMX)

Um sicherzustellen, dass dieser Aufsatz mit Ihrer Küchenmaschine kompatibel ist, prüfen Sie bitte, dass beide Komponenten das Drehanschluss-System  aufweisen.

Wenn Ihre Küchenmaschine für das BAR-System  ausgelegt ist, brauchen Sie einen Adapter, um den Aufsatz verwenden zu können. Der Produktcode für den Adapter lautet KAT001ME. Weitere Informationen zum Bestellen des Adapters finden Sie unter www.kenwoodworld.com/twist.

Vor erstmaligem Gebrauch

Waschen Sie die Teile ab – siehe „Pflege und Reinigung“.

Übersicht





- ① Stopfer
- ② Deckel mit Schale
- ③ Förderschnecke
- ④ Filterkorb
- ⑤ Rotierender Abstreifer-Halter
- ⑥ Entsafterschüssel
- ⑦ Tresteraustritt
- ⑧ Saftausguss
- ⑨ Anti-Tropf-Verschluss
- ⑩ Antriebswelle
- ⑪ Antriebseinheit
- ⑫ Saftkrug
- ⑬ Reinigungsbürste
- ⑭ Schraubenschlüssel

Zusammenbau Ihres Entsafters (A → H)

A+B

Stecken Sie den Trester-Verschluss **(A)** in die Öffnung auf der Unterseite der Entsafterschüssel **(B)** und drücken Sie ihn ein, bis er fest sitzt **(B)**.



C+D

Setzen Sie die Entsafterschüssel **(C)** auf die Antriebseinheit, indem Sie die Markierung  an der Seite der Schüssel mit  an der Antriebseinheit ausrichten **(C)**. Drehen Sie die Schüssel zum Verriegeln im Uhrzeigersinn, bis die Markierung  auf  an der Antriebseinheit trifft **(D)**.

E

Setzen Sie den Filterkorb **(E)** in den Abstreifer-Halter **(E)**.

F





Führen Sie den Abstreifer-Halter mit Filter in die Entsafterschüssel ein, so dass die Markierung  auf  am Rand der Antriebseinheit trifft **(F)**. Stellen Sie sicher, dass der Filterkorb verriegelt ist.

G

Setzen Sie die Förderschnecke **(G)** in den Filterkorb und drücken Sie sie nach unten, bis sie fest sitzt **(G)**. **Hinweis: Der Deckel lässt sich nur**

aufsetzen, wenn die Förderschnecke ganz heruntergedrückt ist.

H

Setzen Sie den Deckel ② auf die Einheit; die Markierung  muss dabei auf  am Rand der Antriebseinheit treffen (**H**). Drehen Sie dann den Deckel im Uhrzeigersinn, bis er einrastet und die Markierung  auf  am Rand der Antriebseinheit trifft (**H**). Stecken Sie den Stopfer ① in den Füllschacht.

Verwendung Ihres Entsafters

(I → M)

I

Nehmen Sie den Deckel des Niedriggeschwindigkeits-Anschlusses ab.

J

Setzen Sie den Aufsatz in der abgebildeten Position in den Niedriggeschwindigkeits-Anschluss ein und drehen Sie ihn, bis er einrastet.

K

Stellen Sie eine Schüssel unter den Tresteraustritt ⑦ und den Saftkrug ⑫ unter den Saftausguss ⑧. Stellen Sie vor Beginn des Entsaftens sicher, dass der Anti-Tropf-Verschluss ⑨ geöffnet ist (**L**).

- Ziehen Sie zum Entsaften verschiedener Obst- und Gemüsesorten die Empfehlungstabelle zu Rate.

K

Wählen Sie Geschwindigkeitsstufe 6 auf Ihrer Küchenmaschine und drücken Sie die Zutaten zum Verarbeiten langsam mit dem Stopfer nach unten. Hinweis: Der Abstreifer-Halter dreht sich im Betrieb.

- Für maximale Saftausbeute sollten die Zutaten langsam mit dem Stopfer nach unten gedrückt werden. Nicht zu viel Kraft anwenden – die Zutaten sollten von der Förderschnecke aufgenommen und heruntergezogen werden.

Lassen Sie den Entsafter nach Hinzugeben des letzten Stücks noch kurz eingeschaltet, damit der restliche Saft aus der Entsafterschüssel läuft. Der Entsaftungsvorgang kann je nach Art und Dicke des Obstes oder Gemüses unterschiedlich lange dauern.

M

Schalten Sie das Gerät aus und warten Sie, bis nur noch ganz wenig Saft heraustropft. Setzen Sie dann den Anti-Tropf-Verschluss ⑨ auf, bevor Sie den Krug entfernen.

Im Falle von Problemen mit dem Entsafter ziehen Sie bitte den Abschnitt „Fehlerbehebung“ zu Rate.

P

- Falls sich Zutaten im Füllschacht oder in der Förderschnecke verkleben und der Entsafter stoppt, die Küchenmaschine ausschalten und den Aufsatz abnehmen.
- Nach dem Entfernen des Aufsatzes von der Küchenmaschine den Deckel abnehmen und die Blockierung beseitigen. Sollte der Deckel klemmen und schwierig zu entfernen sein, mit dem beiliegenden Schraubenschlüssel ⑭ die Antriebswelle des Aufsatzes gegen den Uhrzeigersinn drehen (**P**), bis sich die Zutaten lösen und der Deckel abgenommen werden kann. Nach dem Ablösen der Zutaten den Aufsatz wieder zusammenbauen und auf die Küchenmaschine setzen.

Tipps und Hinweise zum Entsafter

- Alles Obst und Gemüse vor dem Entsaften gut waschen.
- Für maximale Saftausbeute jeweils kleine Mengen in den Füllschacht geben und den Stopfer langsam nach unten drücken.
- Festes Obst und Gemüse am besten bei Zimmertemperatur entsaften.
- Dünne Schale oder Haut muss nicht entfernt werden. Nur dicke Schale entfernen, die Sie auch nicht essen würden (also z. B. bei Orangen, Ananas, Melonen und roher Roter Bete).
- Frisches Obst und Gemüse verarbeiten – es ist saftiger.
- Steine und harte Kerne aus Kirschen, Pflaumen etc. entfernen.
- Vitamine bauen sich mit der Zeit ab – je eher Sie Ihren Saft trinken, desto mehr Vitamine nehmen Sie zu sich.
- Wenn Sie den Saft einige Stunden lang aufbewahren möchten, stellen Sie ihn in den Kühlschrank. Er hält sich länger, wenn Sie ein paar Tropfen Zitronensaft dazugeben.

Gesundheitstipps

- Trinken Sie nicht mehr als drei 230-ml-Gläser pro Tag, es sei denn, Sie sind daran gewöhnt.
- Verdünnen Sie Saft für Kinder mit einer gleichen Menge Wasser.
- Saft von dunkelgrünem (Brokkoli, Spinat usw.) und dunkelrotem (Rote Bete, Rotkohl usw.) Gemüse ist sehr stark – Sie sollten ihn immer verdünnen.
- Fruchtsaft enthält viel Fruktose (Fruchtzucker). Diabetiker oder Personen mit niedrigem Blutzuckerspiegel sollten nicht zu viel davon trinken.

Empfehlungstabelle		
Obst/Gemüse	Zubereitung	Hinweise und Tipps
Äpfel	Passend für den Füllschacht zuschneiden.	Für maximale Saftausbeute festes Obst und Gemüse am besten bei Zimmertemperatur entsaften.
Karotten	Passend für den Füllschacht zuschneiden.	
Ananas	Blätter und Stiel entfernen, dazu oberes und unteres Ende abschneiden. Der Länge nach in Stücke schneiden.	Den Filter nach jeder großen Ananas reinigen, um ein Verstopfen zu vermeiden.
Kernlose Trauben	Stiele entfernen.	Für maximale Saftausbeute handvollweise verarbeiten.
Tomaten	Passend für den Füllschacht zuschneiden.	Der Saft wird dickflüssig mit viel Fruchtfleisch.
Mangos	Harte Schale und Stein entfernen.	Der Saft wird sehr dickflüssig.
Melonen	Harte Schale entfernen.	–
Kiwis	Passend für den Füllschacht zuschneiden.	–
Weiche Beeren (Himbeeren, Brombeeren usw.)	Ungeschnitten entsaften.	Für maximale Saftausbeute handvollweise verarbeiten.
Feste Beeren (Preiselbeeren usw.)		
Rote Bete (roh)	Blätter und Schale entfernen.	–
Blattgemüse (Spinat, Grünkohl, Weizengras usw.)	Blätter zu Bündeln wickeln.	–
Staudensellerie	Ungeschnitten entsaften.	–
Gurke	Passend für den Füllschacht zuschneiden.	–
Zitrusfrüchte – Orangen	Schälen und die weiße Haut entfernen.	–
Obst mit Steinen oder harten Kernen (Nektarinen, Pflaumen, Kirschen usw.)	Steine oder harte Kerne vor dem Entsaften entfernen.	–
Granatäpfel	Schale leicht einschneiden und Frucht auseinanderbrechen. In eine große Schüssel kaltes Wasser tauchen und die Kerne von dem weißen Fleisch trennen (im Wasser sinken die Kerne auf den Boden, während das weiße Fleisch schwimmt).	–

Pflege und Reinigung

- Das Gerät vor dem Reinigen grundsätzlich ausschalten, vom Netz trennen und zerlegen.
- Beim Verarbeiten von Zutaten wie Karotten oder Blattgemüse können sich Teile des Geräts ein wenig verfärben.
Es empfiehlt sich, alle Teile sofort nach Gebrauch zu reinigen, um Verfärbungen zu reduzieren.
- Testeraustritt oder Filterauslass nicht mit einem scharfen, spitzen Gegenstand (wie z. B. einer Messerspitze) reinigen – Sie beschädigen dadurch die Schüssel. Zum Reinigen der Öffnungen das spitze Griffende der Reinigungsbürste verwenden.

Antriebseinheit

- Mit einem feuchten Tuch abwischen und trocknen lassen.
- Nicht in Wasser tauchen.

Filter

- Zum leichteren Entfernen von Fruchtfleisch und Fasern den Anti-Tropf-Verschluss schließen, den Entsafter einschalten und rund 300 ml Wasser durch den Füllschacht gießen. Den Entsafter rund 20 Sekunden laufen lassen, den Saftkrug unter den Saftausguss stellen und den Verschluss öffnen, damit das Wasser ablaufen kann.
- Den Filterkorb immer sofort nach dem Entsaften reinigen.
- Zum Reinigen des Filters die mitgelieferte Bürste verwenden. Für beste Ergebnisse unter Wasser abspülen und sauberbürsten.

Abstreifer-Halter N+O

- Die Abstreifer im Filterhalter lassen sich zum Reinigen entfernen **(N)**. Zum Wiedereinsetzen die oberen/unteren Abstreifer in den Schlitz am Filterhalter einführen und befestigen **(O)**. Vor Zusammenbau des Entsafters sicherstellen, dass die Abstreifer korrekt wieder eingesetzt wurden.









Kundendienst und Service

- Sollten Sie irgendwelche Probleme mit dem Betrieb Ihres Geräts haben, ziehen Sie bitte den Abschnitt „Fehlerbehebung“ in der Anleitung zu Rate oder besuchen Sie www.kenwoodworld.com, bevor Sie Hilfe anfordern.
- Bitte beachten Sie, dass Ihr Produkt durch eine Garantie abgedeckt ist – diese erfüllt alle gesetzlichen Anforderungen hinsichtlich geltender Garantie- und Verbraucherrechte in dem Land, in dem das Produkt gekauft wurde.
- Falls Ihr Kenwood-Produkt nicht ordnungsgemäß funktioniert oder Defekte aufweist, bringen Sie es bitte zu einem autorisierten KENWOOD Servicecenter oder senden Sie es ein. Aktuelle Informationen zu autorisierten KENWOOD Servicecentern in Ihrer Nähe finden Sie bei www.kenwoodworld.com bzw. auf der Website für Ihr Land.
- Gestaltet und entwickelt von Kenwood GB.
- Hergestellt in China.

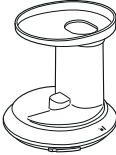

WICHTIGER HINWEIS FÜR DIE KORREKTE ENTSORGUNG DES PRODUKTS IN ÜBEREINSTIMMUNG MIT DER EG- RICHTLINIE ÜBER ELEKTRO- UND ELEKTRONIK-ALTGERÄTE (WEEE)

Am Ende seiner Nutzungszeit darf das Produkt NICHT mit dem Hausmüll entsorgt werden. Es muss zu einer örtlichen Sammelstelle für Sondermüll oder zu einem Fachhändler gebracht werden, der einen Rücknahmeservice anbietet. Die getrennte Entsorgung eines Haushaltsgeräts vermeidet mögliche negative Auswirkungen auf die Umwelt und die menschliche Gesundheit, die durch eine nicht vorschriftsmäßige Entsorgung bedingt sind. Zudem ermöglicht dies die Wiederverwertung der Materialien, aus denen das Gerät hergestellt wurde, was erhebliche Einsparungen an Energie und Rohstoffen mit sich bringt. Zur Erinnerung an die korrekte getrennte Entsorgung von Haushaltsgeräten ist das Gerät mit dem Symbol einer durchgestrichenen Mülltonne gekennzeichnet.

Teil	Spülmaschi- nenfest 	Von Hand waschen 	Mit einem feuchten Tuch abwischen 
	✓	✓	✓
	✓	✓	✓
	✓	✓	✓
	✓	✓	✓
	✓	✓	✓
	x	✓	✓
	✓	✓	✓
	x	x	✓

Fehlerbehebung

Problem	Ursache	Lösung
Der Aufsatz startet nicht / funktioniert nicht.	<ul style="list-style-type: none"> • Kein Strom. • Entsafterschüssel sitzt nicht richtig auf Antriebseinheit oder Deckel ist nicht korrekt verriegelt. 	<ul style="list-style-type: none"> • Sicherstellen, dass Gerät ans Netz angeschlossen ist. • Überprüfen, dass alle Teile korrekt angebracht sind.
Entsafter hört im Betrieb auf zu funktionieren.	<ul style="list-style-type: none"> • Filter und Förderschnecke verstopft. • Zutaten nicht klein genug geschnitten. 	<ul style="list-style-type: none"> • Nicht versuchen, Deckel mit Gewalt zu öffnen. • Ausschalten, vom Netz trennen und den Aufsatz von der Küchenmaschine abnehmen. Den Deckel abnehmen. Prüfen, ob Teile verstopft sind. Ggf. blockierte Zutaten entfernen und mit dem Entsaften fortfahren.
	<ul style="list-style-type: none"> • Entsafter aufgrund starker Belastung überlastet. 	<ul style="list-style-type: none"> • Ausschalten, vom Netz trennen und den Aufsatz von der Küchenmaschine abnehmen. Den Entsafter auseinandernehmen. Reinigen und wieder zusammenbauen.
Unter der Schüssel tritt Saft aus.	<ul style="list-style-type: none"> • Trester-Verschluss nicht angebracht oder im Gebrauch locker geworden. 	<ul style="list-style-type: none"> • Überprüfen, dass der Trester-Verschluss korrekt sitzt.
Aus dem Saftauslass tritt kein Saft aus.	<ul style="list-style-type: none"> • Anti-Tropf-Verschluss geschlossen. 	<ul style="list-style-type: none"> • Verschluss öffnen und Saft in den Saftkrug fließen lassen.
Mit dem Saft tritt zu viel Trester aus.	<ul style="list-style-type: none"> • Filter oder Förderschnecke verstopft. • Sehr faseriges Obst/Gemüse wird verarbeitet. 	<ul style="list-style-type: none"> • Zutaten, speziell faseriges Obst/Gemüse, in kleinere Stücke schneiden, damit sich keine langen Fasern um die Förderschnecke wickeln können.
Abstreifer-Halter dreht sich nicht.	<ul style="list-style-type: none"> • Filter oder Förderschnecke nicht korrekt eingesetzt. 	<ul style="list-style-type: none"> • Überprüfen, dass Aufsatz korrekt zusammengesetzt ist.
Quietschgeräusch beim Entsaften.	<ul style="list-style-type: none"> • Reibung zwischen Abstreifer-Halter und Schüssel. 	<ul style="list-style-type: none"> • Normaler Betrieb. • Aufsatz nicht leer betreiben.
Verfärbung an Entsafterteilen.	<ul style="list-style-type: none"> • Natürliche Farbstoffe aus dem Obst/Gemüse. 	<ul style="list-style-type: none"> • Das Abreiben mit einem in Pflanzenöl getauchten Tuch hilft, die Verfärbungen zu beseitigen.

Italiano

Si prega di aprire la prima pagina, al cui interno troverete le illustrazioni

sicurezza

- Leggere attentamente le presenti istruzioni e conservarle come futuro riferimento.
- Rimuovere la confezione e le etichette.
- **Non utilizzare l'estrattore di succhi se il filtro è danneggiato.**
- Spegnerne l'estrattore di succhi e staccare la spina dalla presa di corrente:
 - prima di montare o smontare i componenti
 - prima di procedere alla pulizia
 - dopo l'uso.
- Non usare mai un accessorio danneggiato. Farlo controllare o riparare: vedere la sezione 'manutenzione e assistenza tecnica'.
- Usare soltanto il pestello fornito in dotazione. Non inserire mai le dita nel tubo di inserimento degli ingredienti. Staccare la spina dalla presa di corrente e rimuovere il coperchio prima di sbloccare il tubo di inserimento degli ingredienti.
- Prima di rimuovere il coperchio, spegnere l'estrattore di succhi, attendere che il filtro si fermi e smontare l'intero accessorio dall'apposito attacco sulla kitchen machine.
- Non eccedere nel riempire il tubo di inserimento degli ingredienti, né esercitare una forza eccessiva per spingere gli ingredienti nel tubo, in quanto l'accessorio si potrebbe danneggiare.
- Non utilizzare frutta o verdura surgelata. Prima di inserirla nell'estrattore di succhi, lasciarla scongelare.
- Non utilizzare ingredienti secchi o duri come granaglie, frutta con semi duri o ghiaccio in quanto potrebbero danneggiare l'accessorio.
- Non toccare le parti in movimento.
- Non lasciare mai l'accessorio acceso e incustodito.
- Non utilizzare mai un accessorio non autorizzato.

- Un utilizzo scorretto dell'accessorio può provocare serie lesioni fisiche.
- Utilizzare l'apparecchio solo per l'uso domestico per cui è stato realizzato. Kenwood non si assumerà alcuna responsabilità se l'apparecchio viene utilizzato in modo improprio o senza seguire le presenti istruzioni.
- Fare riferimento al manuale d'istruzioni generale della Kitchen Machine per ulteriori avvisi sulla sicurezza.
- Questo apparecchio è conforme al regolamento (CE) No. 1935/2004 sui materiali e articoli in contatto con alimenti.

Questo accessorio utilizza il sistema di innesto a rotazione  ed è stato progettato per i modelli di Kenwood Chef di ultima generazione (serie KVC, KVL e KCC).

Questo accessorio può anche essere montato su Kitchen Machine modello KMix dotate di attacco per lavorazioni a bassa velocità (serie KMX).

Per verificare che questo accessorio sia compatibile con la Kitchen Machine, verificare che entrambi i pezzi utilizzino il sistema di attacco a rotazione (Twist Connection System) .

Se la Kitchen Machine di cui si dispone si avvale di sistema di attacco a barra (Bar Connection System)  si dovrà utilizzare l'adattatore KAT001ME. Per maggiori informazioni e per ordinare l'adattatore, visitare il sito www.kenwoodworld.com/twist.

prima di utilizzare l'apparecchio per la prima volta

Lavare i componenti: fare riferimento alla sezione 'cura e pulizia'.

legenda





- ① pestello
- ② coperchio con tramoggia
- ③ coclea
- ④ filtro a cestello
- ⑤ portaspasatola rotante
- ⑥ contenitore succo
- ⑦ beccuccio espulsione polpa
- ⑧ erogatore succo
- ⑨ tappo antigoccia
- ⑩ alberino
- ⑪ base motore
- ⑫ brocca
- ⑬ spazzola per la pulizia
- ⑭ chiave

montaggio dell'estrattore di succhi (A → H)

A+B

Inserire il tappo che impedisce il passaggio della polpa (A) nell'apertura presente sulla parte inferiore del contenitore del succo ⑥ e spingerlo saldamente in posizione (B).

C+D

Inserire il contenitore del succo ⑥ nella base motore allineando il simbolo  sul lato del contenitore con il simbolo  sulla base motore (C). Per bloccare il contenitore del succo, ruotare in senso orario sino a quando il simbolo  si allinea al simbolo  sulla base motore (D).

E

Inserire il filtro a cestello ④ nel portaspasatola ⑤ (E).

F

Inserire il complessivo del porta-spatola nel contenitore del succo e allineare il simbolo ► con il simbolo ■ nella parte superiore della base motore (F). Assicurarsi che il filtro a cestello sia bloccato in posizione.

G

Posizionare la coclea ③ nel filtro a cestello e premere verso il basso per bloccarla in posizione (G). **Nota: il coperchio non può essere montato se la coclea non è inserita completamente in posizione.**

H

Montare il coperchio ② sull'estrattore di succhi assicurandosi che il simbolo ◡ sia allineato al simbolo I nella parte superiore della base motore (H). Ruotare il coperchio in senso orario fino a quando non si blocca in posizione e il simbolo I non sia allineato con il simbolo I nella parte superiore della base motore (H). Inserire il pestello ① nel tubo di inserimento degli ingredienti.

utilizzo dell'estrattore di succhi (I → M)

I

Sollevare il coperchio dell'attacco a bassa velocità.

J

Con l'accessorio nella posizione illustrata, localizzare l'attacco a bassa velocità e ruotare per bloccarlo in posizione.

K

Posizionare una scodella sotto al beccuccio di espulsione della polpa ⑦ e posizionare la brocca ⑫ sotto all'erogatore del succo ⑧. Verificare che il tappo antigoccia ⑨ sia in posizione aperta (L) prima di procedere all'estrazione del succo.

- Utilizzare il diagramma delle raccomandazioni per l'uso come guida per ottenere succhi dai vari tipi di frutta e verdura.

K

Selezionare la velocità 6 sulla kitchen machine e inserire lentamente gli ingredienti nel tubo, con l'ausilio del pestello. N.B.: il porta-spatola è progettato per ruotare durante il funzionamento dell'estrattore.

- Per estrarre la massima quantità di succo, premere sempre gli ingredienti, lentamente, con il pestello. Non esercitare una forza eccessiva perché gli ingredienti devono essere spinti verso il basso dalla coclea.

Dopo aver aggiunto l'ultimo ingrediente, lasciare funzionare l'estrattore di succhi fino a quando tutto il succo ottenuto non esce dal contenitore. Il tempo necessario dipende dal tipo di frutta e dalla densità del succo estratto.

M

Spegnere l'estrattore di succhi e attendere sino a quando l'ultimo quantitativo di succo rimasto fuoriesce gocciolando lentamente. Applicare quindi il tappo antigoccia ⑨ in posizione prima di rimuovere la brocca.

Fare riferimento alla sezione sulla risoluzione dei problemi in caso di problemi con il funzionamento dell'estrattore di succhi.

P

- Se gli ingredienti rimangono bloccati nel tubo di inserimento o sulla coclea e l'estrattore di succhi si arresta, spegnere la kitchen machine e staccare l'accessorio.
- Una volta che l'accessorio sia stato staccato dalla Kitchen Machine, togliere il coperchio e liberare gli ingredienti bloccati. Se il coperchio è inceppato e difficile da rimuovere, utilizzare la chiave 14 in dotazione per ruotare l'alberino dell'accessorio in senso antiorario (**P**) in modo da sbloccare i residui di cibo e riuscire a togliere il coperchio. Una volta sbloccati i residui alimentari, riassemblare l'accessorio e rimontarlo sulla Kitchen Machine.

estrattore di succhi - suggerimenti e consigli

- Lavare bene frutta e verdura prima di centrifugarla.
- Per ottenere la massima quantità di succo, inserire nel tubo piccole dosi di ingredienti per volta e spingerle lentamente con il pestello.
- Frutta e verdura di consistenza più dura vengono centrifugate meglio a temperatura ambiente.
- Non occorre rimuovere la buccia sottile. Sbucciare la frutta con buccia spessa o non commestibile, ad esempio arance, ananas, meloni e barbabietole crude.
- Usare frutta e verdura fresca, che risulta essere più succosa.
- Rimuovere il nocciolo da ciliegie, susine, ecc.
- Poiché le vitamine scompaiono, si consiglia di bere il succo quanto prima possibile dopo la sua centrifugazione, per consumare il maggior quantitativo di vitamine.
- Se occorre conservare il succo per alcune ore, riporlo in frigorifero. Per preservarne l'aspetto, aggiungere alcune gocce di succo di limone.

Raccomandazioni per la salute

- Non consumare più di tre bicchieri da 230 ml di succo al giorno, se non si ha l'abitudine di farlo.
- Per i bambini, diluire il succo con un quantitativo uguale di acqua.
- Il succo ottenuto dagli ortaggi verdi (broccoli, spinaci, ecc.) o di colore rosso scuro (barbabietola, cavolo rosso, ecc.) è molto forte, per cui si consiglia sempre di diluirlo.
- I succhi contengono molto fruttosio (lo zucchero presente nella frutta), per cui le persone affette da diabete o con bassi livelli di zucchero nel sangue devono evitare di bere quantità eccessive.

diagramma delle raccomandazioni per l'uso

Frutta/Verdura	Preparazione	Suggerimenti e consigli
Mele	Tagliare a pezzetti adatti ad essere inseriti nel tubo.	Per ottenere la massima quantità di succo, frutta e verdura di consistenza più dura vengono centrifugate meglio a temperatura ambiente.
Carote	Tagliare a pezzetti, di grandezza adatta al tubo di inserimento.	
Ananas	Eliminare foglie e stelo tagliando la parte superiore e quella inferiore. Tagliare a bastoncini.	Per evitare che il filtro si ostruisca, pulirlo ogni volta che si centrifuga un ananas di grandi dimensioni.
Uva senza semi	Eliminare il graspo.	Inserire piccoli quantitativi di acini alla volta, per ottenere la massima quantità di succo.
Pomodori	Tagliare a pezzetti, di grandezza adatta al tubo di inserimento.	Si otterrà un succo denso e polposo anziché uno più liquido.
Mango	Pelare ed eliminare il nocciolo.	Si otterrà un succo molto denso.
Meloni	Rimuovere la buccia spessa.	–
Kiwi	Tagliare a pezzetti, di grandezza adatta al tubo di inserimento.	–
Frutti di bosco (lamponi, more, ecc.)	Estrarre il succo dai frutti interi.	Inserire piccoli quantitativi di acini alla volta, per ottenere la massima quantità di succo.
Frutti di bosco più duri (mirtilli rossi, ecc.)		
Barbabietola (cruda)	Togliere le foglie e sbucciare.	–
Ortaggi a foglia - spinaci, cavolo, gromolo, ecc.	Avvolgere le foglie e formare un mazzetto.	–
Sedano	Estrarre il succo dal sedano intero.	–
Cetriolo	Tagliare a pezzetti, di grandezza adatta al tubo di inserimento.	–
Agrumi - Arance	Pelare e rimuovere l'albedine.	–
Frutta con nocciolo o semi duri (peschenoci, susine, ciliegie, ecc.)	Rimuovere il nocciolo o i semi duri prima di estrarre il succo.	–
Melograno	Aprire il frutto intagliando la buccia e rompendolo in pezzi. Immergere il melograno in una scodella contenente acqua fredda e rimuovere i semi dalla polpa (in questo modo si separano i semi, che rimarranno sul fondo della scodella, mentre la polpa galleggerà).	–

cura e pulizia

- Spegner sempre l'estrattore di succhi, staccare la spina e smontare l'apparecchio prima di procedere alla pulizia.
- Alcuni ingredienti come carote o verdure verdi possono causare lo scolorimento di alcune parti dell'estrattore di succhi.
Pulire tutte le parti subito dopo l'uso, per evitare che si formino macchie.
- Non pulire l'apertura di uscita della polpa o del filtro con un oggetto appuntito e tagliente come la lama di un coltello, perché si potrebbe danneggiare il contenitore. Usare la punta del manico della spazzola da pulizia per pulire le aperture.

base motore

- Pulire con un panno umido e asciugare.
- Non immergere in acqua.

filtro

- Per facilitare la rimozione di polpa e fibre, posizionare il tappo antigoccia nella posizione chiusa. Accendere l'estrattore di succhi e versare circa 300 ml di acqua nel tubo di inserimento degli ingredienti. Azionare l'estrattore di succhi per circa 20 secondi, posizionare la brocca sotto all'erogatore del succo e aprire il tappo, per consentire la fuoriuscita dell'acqua.
- Pulire sempre il filtro a cestello subito dopo aver utilizzato l'estrattore di succhi.
- Usare la spazzola fornita in dotazione per pulire il filtro. Per ottenere i migliori risultati, risciacquare il filtro sotto l'acqua, spazzolandolo.

portaspatola N+O

- Rimuovere le spatole presenti nel portafiltro per procedere alla loro pulizia **(N)**. Per rimontarle, inserire la spatola superiore/inferiore nell'apertura del portafiltro e fissarle in posizione **(O)**. Verificare che le spatole siano sostituite e montate correttamente prima di montare l'estrattore di succhi.

manutenzione e assistenza tecnica

- In caso di qualsiasi problema relativo al funzionamento dell'accessorio, prima di contattare il servizio di assistenza, si consiglia di consultare la sezione "guida alla risoluzione di problemi" o di visitare il sito www.kenwoodworld.com.
- NB L'apparecchio è coperto da garanzia, nel rispetto di tutte le disposizioni di legge relative a garanzie preesistenti e ai diritti dei consumatori vigenti nel Paese ove l'apparecchio è stato acquistato.
- In caso di guasto o cattivo funzionamento di un apparecchio Kenwood, si prega di inviare o consegnare di persona l'apparecchio a uno dei centri assistenza KENWOOD. Per individuare il centro assistenza KENWOOD più vicino, visitare il sito www.kenwoodworld.com o il sito specifico del Paese di residenza.
- Disegnato e progettato da Kenwood nel Regno Unito.
- Prodotto in Cina.



IMPORTANTI AVVERTENZE PER IL CORRETTO SMALTIMENTO DEL PRODOTTO AI SENSI DELLA DIRETTIVA EUROPEA SUI RIFIUTI DI APPARECCHIATURE ELETTRICHE ED ELETTRONICHE (RAEE)

Alla fine della sua vita utile il prodotto non deve essere smaltito insieme ai rifiuti urbani.

Deve essere consegnato presso gli appositi centri di raccolta differenziata predisposti dalle amministrazioni comunali, oppure presso i rivenditori che offrono questo servizio.

Smaltire separatamente un elettrodomestico consente di evitare possibili conseguenze negative per l'ambiente e per la salute derivanti da un suo smaltimento inadeguato e permette di recuperare i materiali di cui è composto al fine di ottenere notevoli risparmi in termini di energia e di risorse.

Per rimarcare l'obbligo di smaltire separatamente gli elettrodomestici, sul prodotto è riportato il simbolo del bidone a rotelle barrato.

Pezzo	Lavabile in lavastoviglie 	Lavare a mano 	Pulire con un panno umido 
	✓	✓	✓
	✓	✓	✓
	✓	✓	✓
	✓	✓	✓
	✓	✓	✓
	x	✓	✓
	✓	✓	✓
	x	x	✓

Guida alla risoluzione dei problemi

Problema	Causa	Soluzione
L'accessorio non parte / non funziona.	<ul style="list-style-type: none"> • Manca l'alimentazione elettrica. • Il contenitore del succo non è correttamente allineato sulla base motore oppure il coperchio non è bloccato in posizione. 	<ul style="list-style-type: none"> • Verificare che la spina dell'estrattore di succhi sia inserita nella presa di corrente. • Verificare di avere montato correttamente tutte le parti.
L'estrattore di succhi si è fermato durante il funzionamento.	<ul style="list-style-type: none"> • Ostruzione nel filtro e nella coclea. • Gli ingredienti non sono stati tagliati in pezzi sufficientemente piccoli. 	<ul style="list-style-type: none"> • Non provare ad aprire il coperchio con forza. • Spegnerne, estrarre la spina dalla presa di corrente e staccare l'accessorio dalla Kitchen Machine. Togliere il coperchio. Controllare se sono rimasti bloccati degli ingredienti. Rimuovere i residui di cibo bloccati e continuare ad estrarre il succo.
	<ul style="list-style-type: none"> • Sovraccarico dell'estrattore di succhi perché riempito eccessivamente. 	<ul style="list-style-type: none"> • Spegnerne, estrarre la spina dalla presa di corrente e staccare l'accessorio dalla Kitchen Machine. Smontare l'estrattore di succhi, sbloccare i residui di cibo e rimontare l'estrattore.
Il succo gocciola dalla parte inferiore del contenitore.	<ul style="list-style-type: none"> • Il tappo che impedisce il passaggio della polpa non è stato montato oppure si è allentato durante il funzionamento. 	<ul style="list-style-type: none"> • Verificare che il tappo che impedisce il passaggio della polpa sia montato correttamente.
Il succo non esce dall'erogatore.	<ul style="list-style-type: none"> • Il tappo antigoccia è chiuso. 	<ul style="list-style-type: none"> • Rimuovere il tappo e lasciar fluire il succo nel contenitore.
Il succo contiene troppa polpa.	<ul style="list-style-type: none"> • Ostruzione nel filtro o nella coclea. • Vengono centrifugati frutti/ortaggi che contengono molte fibre. 	<ul style="list-style-type: none"> • Tagliare a pezzetti gli ingredienti, particolarmente quelli contenenti molte fibre, per evitare che queste si avvolgano attorno alla coclea.
Il portaspatola non ruota.	<ul style="list-style-type: none"> • Il filtro o la coclea non sono stati montati correttamente in posizione. 	<ul style="list-style-type: none"> • Verificare che l'accessorio sia stato assemblato correttamente.
Cigolio durante il funzionamento dell'estrattore di succhi.	<ul style="list-style-type: none"> • Attrito tra il portaspatola e il contenitore. 	<ul style="list-style-type: none"> • Funzionamento normale. • Non lasciare che l'accessorio funzioni a vuoto.
Macchie presenti sulle parti dell'estrattore di succhi.	<ul style="list-style-type: none"> • Colorazione naturale dagli ingredienti inseriti. 	<ul style="list-style-type: none"> • Utilizzare un panno imbevuto di olio vegetale per rimuovere le macchie.

Português

Antes de ler, por favor desdobre a primeira página, que contém as ilustrações

segurança

- Leia atentamente estas instruções e guarde-as para consulta futura.
- Retire todas as embalagens e eventuais etiquetas.
- **Não utilize o extractor de sumos se o filtro estiver danificado.**
- Desligue e retire da corrente eléctrica:
 - antes de a levantar ou desmontar
 - antes de limpar
 - depois de usar.
- Nunca utilize o aparelho se estiver danificado. Mande-o examinar ou reparar: ver “assistência e cuidados ao cliente”.
- Utilize apenas o empurrador fornecido. Nunca introduza os dedos no tubo de alimentação. Retire da tomada eléctrica e tire a tampa antes de desbloquear o tubo de alimentação.
- Antes de remover a tampa, desligue, espere até que o filtro pare e retire o acessório completo da Máquina de Cozinha.
- Não encha demasiado o tubo de alimentação ou empurre os alimentos com demasiada força – pode estragar o seu acessório.
- Nunca utilize frutos ou vegetais ainda congelados. Descongele-os sempre antes de utilizar.
- Não processe ingredientes secos ou duros tais como grainhas, frutos com sementes duras ou gelo uma vez que podem danificar o acessório.
- Não toque em peças que estejam a mover-se.
- Nunca deixe o acessório ligado sem vigilância.
- Nunca utilize um acessório não autorizado.
- O uso incorrecto do seu acessório pode resultar em ferimentos.
- Use o aparelho apenas para o fim doméstico a que se destina. A Kenwood não se responsabiliza caso o aparelho seja utilizado de forma inadequada, ou caso estas instruções não sejam respeitadas.

- Consulte o livro de instruções da sua Máquina de Cozinha principal para mais informações sobre avisos de segurança.

- Este aparelho está conforme com a Directiva n.º 1935/2004 da Comunidade Europeia sobre materiais concebidos para estarem em contacto com alimentos.

Este acessório possui o Sistema de Conexão Twist  e foi concebido para encaixar directamente nos modelos Chef de última geração da Kenwood (identificados como Series KVC, KVL e KCC). Este acessório também encaixa nas máquinas de cozinha KMix que possuem uma entrada de baixa velocidade para acessórios (Series KMX).

Para confirmar se este acessório é compatível com a sua máquina de cozinha precisa apenas de se assegurar que ambos os componentes possuem o Sistema e Conexão Twist .

Se a sua máquina de cozinha possui o Sistema de Conexão de Barra , então precisa de um adaptador para poder funcionar com o Sistema Twist. O código de referência para o adaptador é KAT001ME. Para obter mais informações e saber como encomendar o adaptador, visite o site da Kenwood www.kenwoodworld.com/twist.

antes de utilizar pela primeira vez

Lave os componentes: ver "cuidados e limpeza".

legenda





- ① empurrador
- ② tampa com tabuleiro funil
- ③ espiral trituradora
- ④ cesto filtro
- ⑤ suporte limpador rotativo
- ⑥ taça do sumo
- ⑦ bico de saída da polpa
- ⑧ bico de saída do sumo
- ⑨ tampa anti-pingo
- ⑩ eixo de accionamento
- ⑪ unidade de accionamento
- ⑫ jarro do sumo
- ⑬ escova de limpeza
- ⑭ chave de bocas

montar o seu extractor de sumo (A → H)

A+B

Insira o travão da polpa **(A)** na abertura por baixo da taça do sumo **(6)** e empurre para dentro até prender **(B)**.



C+D

Insira a taça do sumo **(6)** na unidade de accionamento alinhando  do lado da taça com  da unidade de accionamento **(C)**. Para prender a taça rode no sentido horário até que  fique alinhado com  da unidade de accionamento **(D)**.

E

Coloque o cesto filtro **(4)** dentro do suporte limpador **(5)** **(E)**.

F





Insira o dispositivo suporte limpador na taça do sumo e alinhe  com  no cima da unidade de accionamento **(F)**. Confirme que o cesto filtro está bem preso.

G

Coloque a espiral trituradora **(3)** dentro do cesto filtro e empurre para baixo para prender **(G)**.

Nota: não consegue colocar a tampa se a espiral trituradora não estiver totalmente empurrada para baixo.

H

Coloque a tampa **(2)** na unidade assegurando que  está alinhado com  que se encontra no cima da unidade de accionamento **(H)**. Depois rode a tampa no sentido horário até ouvir um clique e  estiver alinhado com  que se encontra no cima da unidade de accionamento **(H)**. Meta o empurrador **(1)** no tubo de alimentação.

usar o seu extractor de sumo (I → M)

I

Levante a tampa da entrada de baixa velocidade.

J

Com o acessório colocado na posição apresentada, insira-o na entrada de baixa velocidade e rode-o para prender.

K

Coloque um recipiente por baixo do bico de saída da polpa ⑦ e o jarro do sumo ⑫ por baixo do bico de saída do sumo ⑧. Assegure-se de que a tampa anti-pingo ⑨ está aberta (**L**) antes de começar a fazer sumo.

- Use o quadro de utilização recomendada como guia para fazer sumos de diferentes frutos e vegetais.

K

Ligue a sua Máquina de Cozinha na velocidade 6 e deite lentamente os alimentos no tubo de alimentação e empurre com o empurrador. Nota: O suporte limpador foi concebido para rodar enquanto a máquina trabalha.

- Para extrair a maior quantidade possível de sumo deve empurrar lentamente os alimentos através do tubo de alimentação. Não use força excessiva uma vez que os alimentos devem ser puxados naturalmente pela espiral trituradora. Após adicionar o último pedaço, deixe o extractor de sumo trabalhar para ajudar a retirar todo o sumo da taça do sumo. O tempo varia dependendo do tipo de fruto e da grossura do sumo extraído.

M

Desligue da tomada e espere que o fluxo de sumo fique reduzido a algumas gotas. Depois feche a tampa anti-pingo ⑨ antes de retirar o jarro.

Consulte a secção de avarias se tiver qualquer problema em utilizar o seu extractor de sumo.

- Se os alimentos ficarem presos no tubo de alimentação ou na espiral trituradora e o extractor de sumo parar, desligue a Máquina de Cozinha e retire o acessório.

- Depois do acessório retirado da Máquina de Cozinha, retire a tampa e remova o bloqueio. Se a tampa estiver presa ou difícil de retirar, use a chave de bocas ⑭ fornecida para girar o eixo de accionamento do acessório no sentido anti-horário (**P**) até que os alimentos se desloquem e a tampa possa ser retirada. Depois de desimpedido, volte a montar o acessório e coloque-o novamente na Máquina de Cozinha.

dicas e sugestões para o extractor de sumo

- Lave cuidadosamente todos os frutos ou vegetais antes de os utilizar.
- Para maximizar a extracção de sumo, coloque pequenas quantidades de cada vez no tubo de alimentação e empurre devagar.
- Os frutos duros devem ser utilizados à temperatura ambiente.
- Não necessita de retirar a pele ou a casca se for fina. Retire apenas a casca grossa que à partida também não comeria, p.ex. a da laranja, ananás, melão e beterraba crua.
- Use sempre frutos e vegetais frescos uma vez que produzem mais sumo.
- Retire os corçoos e sementes duras das cerejas, ameixas, etc.
- As vitaminas desaparecem – quanto mais depressa consumir o sumo mais vitaminas serão aproveitadas.
- Se precisa de armazenar o sumo durante poucas horas, deve colocá-lo no frigorífico. Será melhor conservado se lhe juntar umas gotas de limão.

Recomendações de Saúde

- Não beba mais de 230 ml de sumo por dia, a não ser que esteja habituado.
- Para as crianças, deve diluir o sumo em quantidade igual de água.
- Sumo feito de vegetais verdes escuro (brócolos, espinafres, etc.) ou vermelhos escuros (raiz de beterraba, couve roxa, etc.) são extremamente fortes, por isso devem ser diluídos.
- Os sumos naturais de fruta têm alto teor de Frutose (açúcar de frutos). Pessoas com diabetes ou hipoglicémia (baixo nível de glicose no sangue) devem evitar beber demasiado.

quadro de utilização recomendada		
Fruto/Vegetal	Preparação	Dicas e Sugestões
Maçãs	Corte em pedaços para caber no tubo de alimentação.	Os alimentos duros devem estar à temperatura ambiente para maximizar a extracção de sumo.
Cenouras	Corte em pedaços para caber no tubo de alimentação.	
Ananás/Abacaxi	Retire as folhas e o talo cortando a coroa e a base. Corte longitudinalmente em quartos.	Para evitar que o filtro fique obstruído, limpe o filtro de vez em quando.
Uvas sem sementes	Remova os pés e talos.	Processe pequenas mãos cheias de cada vez para maximizar a extracção de sumo.
Tomates	Corte em pedaços para caber no tubo de alimentação.	Será produzido um sumo grosso em vez de um sumo macio.
Mangas	Remova a casca dura e o caroço.	O sumo produzido será muito grosso.
Melão	Remova a casca dura.	–
Kiwi	Corte em pedaços para caber no tubo de alimentação.	–
Bagas - (Framboesas, Amoras, etc.)	Inteiras.	Processe pequenas mãos cheias de cada vez para maximizar a extracção de sumo.
Bagas duras - (Mirtilo, etc.)		
Beterraba (crua)	Remova as folhas e pele.	–
Vegetais em folha - espinafres, repolho, germe de trigo, etc.	Junte as folhas em ramalhete.	–
Aipo	Inteiro.	–
Pepino	Corte em pedaços para caber no tubo de alimentação.	–
Citrinos - Laranjas	Descasque e remova as partes brancas.	–
Frutos com caroços e sementes duras (Nectarinas, Ameixas, Cerejas, etc.)	Remova os caroços e as sementes duras antes de utilizar.	–
Romãs	Abra o fruto fazendo uma incisão na casca e abrindo-o com as mãos. Submerja em água fria numa taça grande e retire as sementes da polpa (isto ajuda a separar as sementes uma vez que vão ao fundo por serem mais pesadas do que a polpa que continua a flutuar).	–

cuidados e limpeza

- Antes de limpar desligue sempre, retire o cabo eléctrico da tomada e desmonte o extractor de sumo antes de o limpar.
- Pode aparecer alguma descoloração nas peças se utilizar ingredientes de cor forte como a cenoura, a beterraba e outros.

Limpar imediatamente todos os componentes depois de cada utilização reduz estas manchas.

- Não limpe a saída da polpa ou o filtro com objectos de ponta aguçada como uma faca porque vai danificar a taça. Use a ponta do cabo da escova de limpeza para limpar as saídas.

unidade de accionamento

- Limpe com um pano húmido e seque em seguida.
- Não emerja em água.

filtro

- Para ajudar a remover a polpa e as fibras, ponha a tampa anti-pingo na posição fechada. Ligue o extractor de sumo, deite aproximadamente 300 ml de água pelo tubo de alimentação. Ponha-o a funcionar cerca de 20 segundos, coloque o jarro por baixo da saída do sumo e abra a tampa para deixar sair a água.
- Limpe imediatamente o filtro cesto depois de fazer sumo.
- Utilize a escova fornecida, para limpar o filtro. Para obter melhores resultados, ponha o filtro por baixo da torneira e com a água a correr use a escova para limpar o filtro.

suporte limpador N+O

- Os limpadores existentes no suporte do filtro podem ser retirados para limpeza **(N)**. Para os montar, insira os limpadores superior/inferior nas fendas do suporte do filtro e prenda **(O)**. Assegure-se de que os limpadores estão bem colocados antes de montar o resto do extractor de sumo.

assistência e cuidados do cliente

- Se tiver qualquer problema ao utilizar o seu acessório, antes de telefonar para a Assistência consulte a secção “guia de avarias” do Manual ou visite o site da Kenwood em www.kenwoodworld.com.
- Salientamos que o seu produto está abrangido por uma garantia, em total conformidade com todas as disposições legais relativas a quaisquer disposições sobre garantias e com os direitos do consumidor existentes no país onde o produto foi adquirido.
- Se o seu produto Kenwood funcionar mal ou lhe encontrar algum defeito, agradecemos que o envie ou entregue num Centro de Assistência Kenwood autorizado. Para encontrar informações actualizadas sobre o Centro de Assistência Kenwood autorizado mais próximo de si, visite por favor o site www.kenwoodworld.com ou o website específico do seu país.
- Concebido e projectado no Reino Unido pela Kenwood.
- Fabricado na China.



ADVERTÊNCIAS PARA A ELIMINAÇÃO CORRECTA DO PRODUTO NOS TERMOS DA DIRECTIVA EUROPEIA RELATIVA AOS RESÍDUOS DE EQUIPAMENTOS ELÉCTRICOS E ELECTRÓNICOS (REEE)

No final da sua vida útil, o produto não deve ser eliminado conjuntamente com os resíduos urbanos. Pode ser depositado nos centros especializados de recolha diferenciada das autoridades locais, ou junto dos revendedores que prestem esse serviço. Eliminar separadamente um electrodoméstico permite evitar as possíveis consequências negativas para o ambiente e para a saúde pública resultantes da sua eliminação inadequada, além de permitir reciclar os materiais componentes, para, assim se obter uma importante economia de energia e de recursos. Para assinalar a obrigação de eliminar os electrodomésticos separadamente, o produto apresenta a marca de um contentor de lixo com uma cruz por cima.

Utensílio	Adequado para máquina de lavar-louça 	Lavar à Mão 	Limpe com um pano um pouco húmido 
	✓	✓	✓
	✓	✓	✓
	✓	✓	✓
	✓	✓	✓
	✓	✓	✓
	x	✓	✓
	✓	✓	✓
	x	x	✓

guia de avarias

Problema	Causa	Solução
O acessório não arranca/ não funciona.	<ul style="list-style-type: none"> • Não tem energia eléctrica. • A taça do sumo não está correctamente alinhada na unidade de accionamento ou a tampa não está presa correctamente. 	<ul style="list-style-type: none"> • Confirme que o aparelho está ligado à corrente eléctrica. • Verifique que todas as peças estão correctamente colocadas.
O extractor de sumo parou quando trabalhava normalmente.	<ul style="list-style-type: none"> • Entupimento no filtro e na espiral trituradora. • Os alimentos estão cortados grandes demais. 	<ul style="list-style-type: none"> • Não tente abrir a tampa à força. • Desligue, retire o cabo eléctrico da tomada e depois retire o acessório da Máquina de Cozinha. Retire a tampa. Verifique se está entupido. Se necessário retire os alimentos e recomece a fazer sumo.
	<ul style="list-style-type: none"> • O extractor de sumo está demasiado cheio. 	<ul style="list-style-type: none"> • Desligue, retire o cabo eléctrico da tomada e depois retire o acessório da Máquina de Cozinha. Desmontar o extractor de sumos. Limpe e volte a montar a centrifugadora de sumos.
O extractor de sumo está a verter por baixo da taça.	<ul style="list-style-type: none"> • O travão da polpa não está colocado ou libertou-se durante o funcionamento. 	<ul style="list-style-type: none"> • Verifique que o travão da saída do sumo está correctamente colocado.
Não sai sumo pela saída de sumo.	<ul style="list-style-type: none"> • A tampa anti-pingo está fechada. 	<ul style="list-style-type: none"> • Abra a tampa e deixe sair o sumo para o jarro do sumo.
Há muita polpa misturada no sumo.	<ul style="list-style-type: none"> • O filtro ou a espiral trituradora está entupido. • Estão a ser processados frutos ou vegetais muito fibrosos. 	<ul style="list-style-type: none"> • Corte os alimentos, especialmente os que contêm muita fibra, em pedaços pequenos para evitar que essas fibras se enrolem na espiral trituradora.
O suporte limpador não está a rodar.	<ul style="list-style-type: none"> • O filtro ou a espiral trituradora não está montado correctamente. 	<ul style="list-style-type: none"> • Confirme e assegure-se de que o acessório está correctamente montado.
Ouve-se um chiar quando está a trabalhar.	<ul style="list-style-type: none"> • Existe fricção entre o suporte limpador e a taça. 	<ul style="list-style-type: none"> • Funcionamento normal. • Não ponha a trabalhar o acessório vazio.
Peças tingidas.	<ul style="list-style-type: none"> • Coloração natural feita pelos alimentos. 	<ul style="list-style-type: none"> • Esfregar com um pano embebido em óleo vegetal ajuda a retirar a coloração.

Español

Antes de leer, por favor despliegue la portada que muestra las ilustraciones

seguridad

- Lea estas instrucciones atentamente y guárdelas para poder utilizarlas en el futuro.
- Quite todo el embalaje y las etiquetas.
- **No utilice el exprimidor si el filtro está dañado.**
- Apague y desenchufe el aparato:
 - antes de colocar o quitar piezas
 - antes de limpiarlo
 - después de usarlo.
- Nunca utilice un accesorio dañado. Para solicitar que lo revisen o lo reparen, consulte “servicio técnico y atención al cliente”.
- Utilice únicamente el empujador suministrado. Nunca meta los dedos en el tubo de entrada de alimentos. Desenchufe y quite la tapa antes de desbloquear el tubo de entrada de alimentos.
- Antes de quitar la tapa, desconecte el aparato, espere a que el filtro se detenga y quite todo el accesorio de la salida del robot de cocina.
- No llene demasiado el tubo de entrada de alimentos ni haga una fuerza excesiva para empujar los alimentos por el tubo de entrada ya que podría dañar el accesorio.
- No procese verduras/hortalizas o fruta congeladas. Deje que se descongelen antes de procesarlas.
- No procese ingredientes secos o duros como granos, fruta con semillas duras o hielo ya que pueden dañar el accesorio.
- No toque las piezas móviles.
- Nunca deje el accesorio desatendido cuando esté encendido.
- Nunca utilice un accesorio no autorizado.
- El uso incorrecto de su accesorio puede producir lesiones.

- Utilice este aparato únicamente para el uso doméstico al que está destinado. Kenwood no se hará cargo de responsabilidad alguna si el aparato se somete a un uso inadecuado o si no se siguen estas instrucciones.
- Consulte el libro principal de instrucciones de su robot de cocina para obtener más información sobre las advertencias respecto a la seguridad.
- Este dispositivo cumple con el reglamento (CE) n.º 1935/2004 sobre los materiales y objetos destinados a entrar en contacto con alimentos.

Este accesorio presenta el sistema de conexión Twist (Twist Connection System)  y está diseñado para encajar directamente en los modelos Kenwood Chef de última generación (identificados como serie KVC, KVL y KCC). Este accesorio también puede acoplarse a los robots de cocina Kmix que presenten una salida de accesorios de baja velocidad (serie KMX).

Para verificar que este accesorio sea compatible con su robot de cocina, deberá asegurarse de que ambos componentes presenten el sistema de conexión Twist .

Si su robot de cocina presenta el sistema de conexión de barra (Bar Connection System) , también necesitará un adaptador antes de poder poner el aparato en marcha. El código de referencia del adaptador es KAT001ME. Para obtener más información y saber cómo encargar el adaptador visite www.kenwoodworld.com/twist.

antes de utilizar el aparato por primera vez

Lave las piezas: consulte "cuidado y limpieza".

descripción del aparato





- ① empujador
- ② tapa con depósito
- ③ eje espiral
- ④ portafiltras
- ⑤ portalimpiadores giratorio
- ⑥ bol del zumo
- ⑦ pico vertedor de la pulpa
- ⑧ pico vertedor del zumo
- ⑨ tapa antigoteo
- ⑩ eje motor
- ⑪ unidad de potencia
- ⑫ jarra de zumo
- ⑬ cepillo de limpieza
- ⑭ llave fija

para montar el exprimidor (A → H)

A+B

Coloque el tapón de la pulpa **(A)** dentro de la abertura en la parte inferior del bol del zumo **(6)** y empuje hasta que quede bien ajustado **(B)**.



C+D

Acople el bol del zumo **(6)** a la unidad de potencia alineando el símbolo  en el lado del bol con el símbolo  en la unidad de potencia **(C)**. Para bloquear el bol gírelo en el sentido de las agujas del reloj hasta que el símbolo  quede alineado con el símbolo  en la unidad de potencia **(D)**.

E

Ponga el portafiltras **(4)** dentro del portalimpiadores **(5)** **(E)**.





F

Ponga el ensamblaje del portalimpiadores dentro del bol del zumo y alinee el símbolo  con el símbolo  en la parte superior de la unidad de potencia **(F)**. Compruebe que el portafiltras esté fijado en su posición.

G

Ponga el eje espiral ③ dentro del portafiltras y presione hacia abajo para que quede bien ajustado (**G**). **Nota: la tapa no se puede colocar si el eje espiral no se aprieta completamente hacia abajo.**

H

Coloque la tapa ② sobre la unidad asegurándose de que el símbolo  quede alineado con el símbolo  en la parte superior de la unidad de potencia (**H**). Entonces, gire la tapa en el sentido de las agujas del reloj hasta que encaje en su lugar y el símbolo  quede alineado con el símbolo  en la parte superior de la unidad de potencia (**H**). Ponga el empujador de alimentos ① dentro del tubo de entrada de alimentos.

para usar el exprimidor (I → M)

I

Quite la tapa de salida de baja velocidad.

J

Con el accesorio en la posición que se muestra, colóquelo en la salida de baja velocidad y gírelo para que quede bien sujeto en su posición.

K

Coloque un bol debajo de la salida del pico vertedor de la pulpa ⑦ y ponga la jarra de zumo ⑫ debajo del pico vertedor del zumo ⑧. Compruebe que la tapa antigoteo ⑨ esté en la posición abierta (**L**) antes de empezar a exprimir.

- Utilice la tabla de usos recomendados como guía para exprimir diferentes tipos de fruta y verduras/hortalizas.

K

Conecte a velocidad 6 en el robot de cocina e introduzca los alimentos lentamente usando el empujador hasta que estén procesados. Nota: el portalimpiadores está diseñado para girar durante el funcionamiento.

- Para extraer la máxima cantidad de zumo, empuje siempre el alimento lentamente usando el empujador. No haga una fuerza excesiva ya que el eje espiral debe tirar del alimento. Después de añadir la última pieza de comida, deje que el exprimidor funcione para ayudar a quitar el zumo del bol del zumo. El tiempo variará según el tipo de fruta y el espesor del zumo extraído.

M

Desconecte el aparato y espere hasta que el flujo final del zumo se haya reducido a un leve goteo lento. Luego, coloque la tapa antigoteo ⑨ en su posición antes de quitar la jarra.

Si tiene algún problema con el funcionamiento del exprimidor, consulte la sección de solución de problemas.

P

- Si la comida se atasca en el tubo de entrada de alimentos o en el eje espiral y el exprimidor deja de funcionar, apague el robot de cocina y quite el accesorio.
- Cuando el accesorio se haya quitado del robot de cocina, quite la tapa y despeje la obstrucción. Si la tapa está atascada y resulta difícil de quitar, use la llave fija ⑭ facilitada para girar el eje motor del accesorio en sentido contrario a las agujas del reloj (**P**) hasta que la comida se desprenda y se pueda quitar la tapa. Una vez que la comida se haya desprendido, vuelva a montar el accesorio y vuelva a colocarlo en el robot de cocina.

consejos y sugerencias para el exprimidor

- Lave muy bien toda la fruta y las verduras/hortalizas antes de exprimirlas.
- Para extraer el máximo zumo, ponga cantidades pequeñas cada vez en el tubo de entrada de alimentos y empuje lentamente.
- Los alimentos duros se exprimen mejor a temperatura ambiente.
- No tiene que quitar las pieles finas. Quite solo las pieles gruesas que no se comería, p. ej., las de las naranjas, piñas, melones y remolachas crudas.
- Utilice fruta y verduras/hortalizas frescas ya que contienen más zumo.
- Quite los huesos y las semillas duras de las cerezas, ciruelas, etc.
- Las vitaminas desaparecen; cuanto antes beba el zumo, más vitaminas obtendrá.
- Si tiene que guardar el zumo durante unas horas, póngalo en el frigorífico. Se conservará mejor si le añade unas gotas de zumo de limón.

Recomendaciones de salud

- No beba más de tres vasos de zumo de 230 ml al día, a menos que esté acostumbrado.
- Diluya los zumos para los niños con una cantidad equivalente de agua.
- El zumo de verduras verde oscuro (brócoli, espinacas, etc.) o de verduras rojo oscuro (remolacha, col roja, etc.) es muy fuerte, por lo tanto, dilúyalo siempre.
- Los zumos de frutas son ricos en fructosa (azúcar procedente de las frutas), por lo que las personas diabéticas o con niveles bajos de azúcar en sangre deben evitar beber demasiado zumo.

tabla de usos recomendados

Fruta/verduras/hortalizas	Preparación	Consejos y sugerencias
Manzanas	Córtelas para que quepan en el tubo de entrada de alimentos.	Para extraer el máximo zumo, es mejor exprimir los alimentos duros cuando están a temperatura ambiente.
Zanahorias	Córtelas para que quepan en el tubo de entrada de alimentos.	
Piña	Quite las hojas y el tallo cortando la parte superior y la base. Córtela en cuatro trozos longitudinalmente.	Para evitar que el filtro se obstruya, limpie el filtro después de procesar cada piña grande.
Uvas sin pepitas	Quite los rabillos.	Procese puñados pequeños cada vez para extraer el máximo zumo.
Tomates	Córtelos para que quepan en el tubo de entrada de alimentos.	Se producirá un zumo espeso y pulposo en vez de un zumo suave.
Mangos	Quite la piel dura y los huesos.	El zumo producido será muy espeso.
Melones	Quite la piel dura.	–
Kiwis	Córtelos para que quepan en el tubo de entrada de alimentos.	–
Bayas blandas (frambuesas, moras, etc.)	Exprimir enteras.	Procese puñados pequeños cada vez para extraer el máximo zumo.
Bayas más duras (arándanos, etc.)		
Remolacha (cruda)	Quite las hojas y pélela.	–
Hortalizas de hoja (espinacas, col rizada, agropiro, etc.)	Envuelva las hojas en un manojo.	–
Apio	Exprimir entero.	–
Pepino	Córtelo para que quepa en el tubo de entrada de alimentos.	–
Frutas cítricas (naranjas)	Pélelas y quite la corteza blanca.	–
Fruta con huesos o semillas duras (nectarinas, ciruelas, cerezas, etc.)	Quite los huesos o las semillas duras antes de exprimir.	–
Granadas	Abra la fruta perforando la piel exterior y separándola. Sumérgjala en un bol grande con agua fría y saque las semillas de la pulpa (esto ayuda a separar las semillas ya que estas se hundirán hacia el fondo del bol y la pulpa blanca flotará hacia la parte superior).	–

cuidado y limpieza

- Apague, desenchufe y desmonte siempre el exprimidor antes de limpiarlo.
- Pueden producirse cambios de color de las piezas al usar ingredientes como zanahorias u hortalizas de hoja.

Lavar todas las piezas inmediatamente después de cada uso ayudará a reducir las manchas.

- No limpie la salida de la pulpa o del filtro con un objeto puntiagudo afilado como la punta de un cuchillo ya que dañará el bol. Use la punta del mango del cepillo de limpieza para limpiar las salidas.

unidad de potencia

- Límpiela con un trapo húmedo y séquela a continuación.
- No la sumerja en agua.

filtro

- Para ayudar a quitar la pulpa y las fibras, ponga la tapa antigoteo en la posición cerrada. Conecte el exprimidor y vierta aproximadamente 300 ml de agua por el tubo de entrada de alimentos. Ponga en marcha el exprimidor durante aproximadamente 20 segundos, ponga la jarra de zumo debajo del pico vertedor del zumo y abra la tapa para dejar que salga el agua.
- Limpie siempre el portafiltros inmediatamente después de exprimir.
- Use el cepillo suministrado para limpiar el filtro. Para obtener mejores resultados, aclárelo debajo del agua y cepíllelo hasta que quede limpio.

portallimpiadores N+O

- Los limpiadores del portafiltros se pueden quitar para la limpieza **(N)**. Para montarlos, inserte los limpiadores superiores/inferiores dentro del hueco del portafiltros y fíjelos **(O)**. Compruebe que los limpiadores estén colocados y acoplados correctamente antes de montar el exprimidor.

servicio técnico y atención al cliente

- Si tiene problemas con el funcionamiento del accesorio, antes de solicitar ayuda, consulte la sección "guía de solución de problemas" en el manual o visite www.kenwoodworld.com.
- Tenga en cuenta que su producto está cubierto por una garantía que cumple con todas las disposiciones legales relativas a cualquier garantía existente y a los derechos de los consumidores vigentes en el país donde se adquirió el producto.
- Si su producto Kenwood funciona mal o si encuentra algún defecto, envíelo o llévelo a un centro de servicios KENWOOD autorizado. Para encontrar información actualizada sobre su centro de servicios KENWOOD autorizado más cercano, visite www.kenwoodworld.com o la página web específica de su país.
- Diseñado y creado por Kenwood en el Reino Unido.
- Fabricado en China.



ADVERTENCIAS PARA LA CORRECTA ELIMINACIÓN DEL PRODUCTO SEGÚN ESTABLECE LA DIRECTIVA EUROPEA SOBRE RESIDUOS DE APARATOS ELÉCTRICOS Y ELECTRÓNICOS (RAEE)

Al final de su vida útil, el producto no debe eliminarse junto a los desechos urbanos.

Puede entregarse a centros específicos de recogida diferenciada dispuestos por las administraciones municipales, o a distribuidores que faciliten este servicio. Eliminar por separado un electrodoméstico significa evitar posibles consecuencias negativas para el medio ambiente y la salud derivadas de una eliminación inadecuada, y permite reciclar los materiales que lo componen, obteniendo así un ahorro importante de energía y recursos. Para subrayar la obligación de eliminar por separado los electrodomésticos, en el producto aparece un contenedor de basura móvil tachado.

Artículo	Apto para lavar en el lavavajillas 	Lavar a mano 	Limpiar con un paño húmedo 
	✓	✓	✓
	✓	✓	✓
	✓	✓	✓
	✓	✓	✓
	✓	✓	✓
	x	✓	✓
	✓	✓	✓
	x	x	✓

guía de solución de problemas

Problema	Causa	Solución
El accesorio no se pone en marcha/no funciona.	<ul style="list-style-type: none"> • No hay corriente eléctrica. • El bol del zumo no está bien alineado en la unidad de potencia o la tapa no está correctamente fijada. 	<ul style="list-style-type: none"> • Compruebe que el aparato esté enchufado. • Compruebe que todas las piezas estén colocadas correctamente.
El exprimidor se ha parado durante el funcionamiento normal.	<ul style="list-style-type: none"> • Obstrucción en el filtro y el eje espiral. • La comida no está cortada en trozos suficientemente pequeños. 	<ul style="list-style-type: none"> • No intente abrir la tapa por la fuerza. • Desconecte, desenchufe y retire el accesorio del robot de cocina. Quite la tapa. Compruebe si hay alguna obstrucción. Quite comida si es necesario y siga exprimiendo.
	<ul style="list-style-type: none"> • El exprimidor está sobrecargado debido a una carga pesada. 	<ul style="list-style-type: none"> • Desconecte, desenchufe y retire el accesorio del robot de cocina. Desmonte el exprimidor. Limpie y vuelva a montar el exprimidor.
El zumo gotea por la parte inferior del bol.	<ul style="list-style-type: none"> • El tapón de la pulpa no está colocado o se ha aflojado durante el funcionamiento. 	<ul style="list-style-type: none"> • Compruebe que el tapón de la salida de la pulpa esté colocado correctamente.
El zumo no sale por la salida del zumo.	<ul style="list-style-type: none"> • La tapa antigoteo está cerrada. 	<ul style="list-style-type: none"> • Retire la tapa y deje que el zumo fluya hacia el depósito del zumo.
Sale demasiada pulpa en el zumo.	<ul style="list-style-type: none"> • El filtro o el eje espiral están obstruidos. • Se está procesando fruta o verduras/hortalizas muy fibrosas. 	<ul style="list-style-type: none"> • Corte los alimentos, especialmente los alimentos fibrosos, en trozos más pequeños para evitar que las fibras se enreden alrededor del eje espiral.
El portalingpiadores no gira.	<ul style="list-style-type: none"> • El filtro o el eje espiral no están colocados correctamente. 	<ul style="list-style-type: none"> • Compruebe y asegúrese de que el accesorio esté montado correctamente.
Se escucha un chirrido al exprimir.	<ul style="list-style-type: none"> • Hay fricción entre el portalingpiadores y el bol. 	<ul style="list-style-type: none"> • Funcionamiento normal. • No haga funcionar el accesorio vacío.
Manchas en piezas del exprimidor.	<ul style="list-style-type: none"> • Coloración natural de los alimentos. 	<ul style="list-style-type: none"> • Frotar las piezas con un paño empapado de aceite vegetal ayudará a eliminar las manchas.

Dansk

Inden brugsanvisningen læses, foldes forsiden med illustrationerne ud

sikkerhed

- Læs denne brugervejledning nøje, og opbevar den i tilfælde af, at du får brug for at slå noget op i den.
- Fjern al emballage og mærkater.
- **Brug ikke saftpresseren, hvis filteret er beskadiget.**
- Sluk, og tag stikket ud:
 - før dele påsættes eller aftages
 - før den gøres ren
 - efter brug.
- Brug aldrig beskadiget tilbehør. Få det kontrolleret eller repareret: Se “service og kundepleje”.
- Brug kun den medfølgende nedstopper. Kom aldrig dine fingre i tilførselsrøret. Tag stikket ud, og fjern låget, før tilførselsrøret tømmes.
- Sluk før låget aftages, vent, til filteret er stoppet, og tag hele tilbehøret af køkkenmaskinens udtag.
- Overfyld ikke tilførselsrøret, og brug ikke vold for at presse maden ned i tilførselsrøret – du kan beskadige tilbehøret.
- Tilbered ikke frossen frugt eller grønt. Lad dem tø op før tilberedning.
- Tilbered ikke tørrede eller hårde ingredienser såsom korn, frugter med hårde kerner eller is, da de kan beskadige tilbehøret.
- Rør ikke ved bevægelige dele.
- Lad aldrig tilbehøret være tændt uden opsyn.
- Brug aldrig uautoriseret tilbehør.
- Misbrug af dit tilbehør kan resultere i personskade.
- Anvend kun apparatet til husholdningsbrug. Kenwood påtager sig intet erstatningsansvar, hvis apparatet ikke anvendes korrekt eller disse instruktioner ikke følges.
- Se yderligere sikkerhedsadvarsler i instruktionsbogen til din køkkenmaskine.

- Dette apparat overholder EF-forordning 1935/2004 om materialer og genstande, der kommer i kontakt med levnedsmidler.

Dette tilbehør har vridetilslutningssystem  og er designet til direkte montering på den seneste generation af Kenwood Chef-modeller (KVC-, KVL- og KCC-serien).

Dette tilbehør passer også til KMix-køkkenmaskinee med lavhastighedsudtag (KMX-serien).

For at tjekke, at dette tilbehør er kompatibelt med din køkkenmaskine, skal du sikre, at begge komponenter har vridetilslutningssystem .

Hvis din køkkenmaskine har stangtilslutningssystem , skal du også bruge et mellemstykke, før betjening er mulig. Referencekoden for mellemstykket er KAT001ME. Flere oplysninger og bestilling af mellemstykket på www.kenwoodworld.com/twist.

før første brug

Vask delene: Se "pleje og rengøring".

forklaring





- ① nedstopper
- ② låg med tragt
- ③ snegl
- ④ filterkurv
- ⑤ drejelig viskerholder
- ⑥ saftskål
- ⑦ tud til rester
- ⑧ safttud
- ⑨ drypstop
- ⑩ drivaksel
- ⑪ drivenhed
- ⑫ saftkande
- ⑬ rengøringsbørste
- ⑭ skruenøgle

samling af din saftpresser (A → H)

A+B

Sæt reststopperen (A) ind i åbningen på undersiden af saftskålen , og tryk den ind, til den sidder fast (B).



C+D

Sæt saftskålen  på drivenheden ved at rette  på siden af skålen ind med  på drivenheden (C). For at låse skålen på skal den drejes med uret, indtil  er rettet ind med  på motorenheden (D).

E

Anbring filterkurven  i viskerholderen  (E).







F

Sænk viskerholderen ned i saftskålen, og ret  ind med  på toppen af drivenheden (F). Sørg for, at filterkurven er låst på plads.

G

Anbring sneglen  i filterkurven, og tryk ned for at fastgøre den (G). **Bemærk: Låget kan ikke sættes på, hvis ikke sneglen er trykket helt ned.**

H

Sæt låget  på enheden, og sørg for, at  er rettet ind med  på toppen af drivenheden (H). Drej derpå låget med uret, til det klikker på plads, og  er rettet ind med  på toppen af drivenheden (H). Anbring nedskubberen  i tilførselsrøret.

brug af din saftpresser (I → M)





I

Løft dækslet til lavhastighedsudtag af

J

Med tilbehøret i den viste position flyttes det til lavhastighedsudtaget og drejes, til det låser på plads.

K

Sæt en skål under under tuden til rester , og sæt saftkanden  under safttuden . Sørg for, at drypstopet  er i åben position (L) før saftpresning.

- Brug oversigten over anbefalet brug som vejledning for udpresning af forskellig frugt og grønt.

K

Skift til hastighed 6 på køkkenmaskinen, og indfør langsomt maden med nedskubberen, til de er blevet tilberedt. Bemærk: Viskerholderen er designet til at dreje under drift.

- For at få den maksimale saftmængde skal maden altid trykkes langsomt ned med nedstopperen. Pres ikke for hårdt, da maden skal trækkes ned af sneglen.

Efter det sidste stykke er kommet i, skal du lade saftpresseren køre for at hjælpe med at tømme saften af saftskålen. Tiden, det tager, afhænger af frugtypen og konsistensen af den pressede saft.

M

Sluk, og vent, til der til sidst kun løber få dråber saft ud. Anbring derpå drypstoppet ⑨ i position, før kanden fjernes.

Se fejlsøgningsafsnittet, hvis du kommer ud for nogen problemer med betjening af saftpresseren.

P

- Hvis maden sætter sig fast i tilførselsrøret eller på sneglen, og saftpresseren stopper, skal der slukkes for køkkenmaskinen og tilbehøret aftages.
- Når tilbehøret er taget af køkkenmaskinen, aftages låget, og blokeringen ryddes. Hvis låget sidder fast og er besværligt at fjerne, kan den medfølgende skruenøgle ⑭ bruges til at dreje tilbehørets drivaksel mod uret, **(P)** til maden løsnes, og låget kan aftages. Når maden er løsnet, skal tilbehøret igen samles og sættes på køkkenmaskinen.

vink og tips om saftpresseren

- Vask al frugt og grønt grundigt før saftpresning.
- For at opnå mest saft: Kom en lille mængde i tilførselsrøret ad gangen, og tryk det langsomt ned.
- Det er bedst at presse hårde fødevarer ved stuetemperatur.
- Du behøver ikke at fjerne tynd skræl eller skal. Fjern kun tyk skræl, som du ikke vil spise, f.eks. fra appelsiner, ananasser, meloner og rå rødbeder.
- Brug frisk frugt og grønt, da de indeholder mere saft.
- Udtag sten og hårde kerner fra kirsebær, blommer osv.
- Vitaminer forsvinder – jo før, du drikker saften, jo flere vitaminer får du.
- Hvis du skal opbevare saften i nogle timer, så sæt den i køleskabet. Den holder sig bedre, hvis du kommer nogle få dråber citronsaft i.

Sundhedsråd

- Drik ikke mere end tre 230 ml glas saft om dagen, medmindre du er vant til det.
- Saft til børn skal fortyndes 1:1 med vand.
- Saft fra mørkegrønne (broccoli, spinat osv.) eller mørkerøde (rødbede, rødkål osv.) grøntsager er meget stærk og skal altid fortyndes.
- Frugtsaft har højt indhold af fruktose (frugtsukker), så folk med diabetes eller lavt blodsukker skal undgå at drikke for meget.

oversigt over anbefalet brug		
Frugt/grøntsag	Tilberedning	Vink og tips
Æbler	Skæres i stykker, der passer ind i tilførselsrøret.	For at opnå mest saft er det bedste at presse hård frugt ved stuetemperatur.
Gulerødder	Skæres i stykker, der passer ind i tilførselsrøret.	
Ananas	Blade og stilk fjernes ved at skære top og bund af. Skæres i stykker på langs.	For at hindre filteret i at stoppe til skal det renses efter hver stor ananas.
Kernefri druer	Stilke fjernes.	Tilbered små håndfulde ad gangen for at opnå mest saft.
Tomater	Skæres i stykker, der passer ind i tilførselsrøret.	Der opnås en tykflydende saft med frugtkød i stedet for tyndflydende saft.
Mango	Fjern sej skræl og sten.	Saften er meget tykflydende.
Melon	Fjern sej skræl.	–
Kiwifrugt	Skæres i stykker, der passer ind i tilførselsrøret.	–
Blød frugt (hindbær, brombær osv.)	Presses hele.	Tilbered små håndfulde ad gangen for at opnå mest saft.
Hårdere bær (tranebær osv)		
Rødbede (rå)	Fjern blade og skræl.	–
Bladgrøntsager – spinat, grønkål, hvedegræs osv.	Saml bladene til et bundt.	–
Selleri	Presses hele.	
Agurk	Skæres i stykker, der passer ind i tilførselsrøret.	–
Citrusfrugter – appelsin	Skrælles, og det hvide fjernes.	–
Stenfrugt eller med hårde kerner (nektarin, blomme, kirsebær osv.)	Fjern sten eller hårde kerner før saftpresning.	
Granatæble	Frugten åbnes ved at ridse skrællen og vride den fra hinanden. Læg den i en stor skål med koldt vand, og fjern kernerne fra fibre (dette hjælper med at adskille kernerne, da de synker ned på bunden af skålen, og de hvide fibre flyder ovenpå).	–

pleje og rengøring

- Sluk altid for saftpresseren, tag stikket ud, og skil den ad før rengøring.
- En vis misfarvning af delene kan forekomme efter brug af ingredienser som gulerod og bladgrøntsager.
Rengøring af alle dele straks efter brug hjælper med at reducere skjolder.
- Gør ikke rest- eller filterudløbet rent med skarpe eller spidse genstande som en knivspids, da det beskadiger skålen. Brug spidsen af rengøringsbørstens håndtag til at rense udløbene.

drivenhed

- Tør af med en fugtig klud, og tør den.
- Må ikke lægges i vand.

filter

- For at hjælpe med at fjerne rester og fibre skal drypstopet sættes i lukket position. Tænd for saftpresseren, og hæld cirka 300 ml vand ned i tilførselsrøret. Betjen saftpresseren i cirka 20 sekunder, anbring saftkanden under safttuden, og åbn proppen, så vandet kan løbe ud.
- Gør altid filterkurven ren straks efter saftpresning.
- Brug den medfølgende børste til at gøre filteret rent med. For at opnå det bedste resultat skal det skylles med vand og børstes, til det er rent.

viskerholder N+O

- Viskerne i filterholderen kan afmonteres ved rengøring **(N)**. For at montere det skal øverste/ nederste visker indsættes i filterholderens mellemrum og fastgøres **(O)**. Sørg for, at viskerne er sat på plads og sidder korrekt, før saftpresseren monteres.











service og kundepleje

- Hvis du oplever nogen problemer med betjening af dit tilbehør, skal du, før du anmoder om hjælp, se afsnittet "fejlsøgning" i manualen eller besøge www.kenwoodworld.com.
- Bemærk, at dit produkt er dækket af en garanti, som overholder alle lovbestemmelser, vedrørende evt. eksisterende garanti- og forbrugerrettigheder i det land, hvor produktet er blevet købt.
- Hvis dit Kenwood-produkt er defekt, eller du finder nogen fejl, skal du sende det eller bringe det til et autoriseret KENWOOD-servicecenter. For at finde opdaterede oplysninger om dit nærmeste autoriserede KENWOOD-servicecenter kan du gå til www.kenwoodworld.com eller webstedet for dit land.
- Designet og udviklet af Kenwood i Storbritannien.
- Fremstillet i Kina.

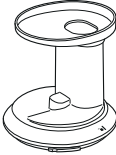

VIGTIG INFORMATION ANGÅENDE KORREKT BORTSKAFFELSE AF PRODUKTET I OVERENSSTEMMELSE MED EU-DIREKTIVET OM AFFALD AF ELEKTRISK OG ELEKTRONISK Udstyr (WEEE)

Ved afslutningen af dets produktive liv må produktet ikke bortskaffes som almindeligt affald. Det bør afleveres på et specialiseret lokalt genbrugscenter eller til en forhandler, der yder denne service. At bortskaffe et elektrisk husholdningsapparat separat gør det muligt at undgå eventuelle negative konsekvenser for miljø og helbred på grund af u hensigtsmæssig bortskaffelse, og det giver mulighed for at genbruge de materialer det består af, og dermed opnå en betydelig energi- og ressourcebesparelse. Som en påmindelse om nødvendigheden af at bortskaffe elektriske husholdningsapparater separat, er produktet mærket med en mobil affaldsbeholder med et kryds.

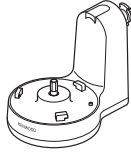
Genstand	Egnet til maskinopvask 	Vask i hånden 	Tør med en fugtig klud 
	✓	✓	✓
	✓	✓	✓
	✓	✓	✓
	✓	✓	✓
	✓	✓	✓
	x	✓	✓
	✓	✓	✓
	x	x	✓

fejlsøgningsguide

Problem	Årsag	Løsning
Tilbehøret vil ikke starte/fungerer ikke.	<ul style="list-style-type: none"> • Ingen strøm. • Saftskål ikke korrekt rettet ind på drivenhed eller låg ikke låst korrekt. 	<ul style="list-style-type: none"> • Sørg for, at apparatets stik er sat i. • Kontrollér, at alle dele er korrekt påsat.
Saftpresseren er stoppet under normal drift.	<ul style="list-style-type: none"> • Tilstopning i filter og snegl. • Mad ikke skåret i tilpas små stykker. 	<ul style="list-style-type: none"> • Forsøg ikke at åbne låget med kraft. • Sluk, tag stikket ud, og tag tilbehøret af køkkenmaskinen. Aftag låget. Kontrollér, om der er tilstopning. Tag mad ud efter behov, og fortsæt presningen.
	<ul style="list-style-type: none"> • Saftpresser overbelastet grundet kraftig belastning. 	<ul style="list-style-type: none"> • Sluk, tag stikket ud, og tag tilbehøret af køkkenmaskinen. Adskil saftpresseren. Tøm saftpresseren, og sæt den sammen igen.
Der løber saft ud under skålen.	<ul style="list-style-type: none"> • Reststopperen er ikke sat i eller er blevet løs under brug. 	<ul style="list-style-type: none"> • Kontrollér, at restudløbets prop er korrekt påsat.
Saften løber ikke ud af saftudløbet	<ul style="list-style-type: none"> • Drypstop lukket. 	<ul style="list-style-type: none"> • Aftag stoppet, og lad saften løbe ned i saftbeholderen.
For mange rester kommer med i saften.	<ul style="list-style-type: none"> • Filter eller snegl stopper til. • Meget fiberholdig frugt/grønt tilberedes. 	<ul style="list-style-type: none"> • Skær mad, særlig fiberholdig mad, i mindre stykker for at undgå, at fibre hænger ved sneglen.
Viskerholderen drejer ikke.	<ul style="list-style-type: none"> • Filter eller snegl sidder forkert. 	<ul style="list-style-type: none"> • Kontrollér, og sørg for, at tilbehøret er korrekt monteret.
Der lyder en pibende lyd, under saftpresning.	<ul style="list-style-type: none"> • Friktion mellem viskerholder og skål. 	<ul style="list-style-type: none"> • Normal funktion. • Lad ikke tilbehøret køre i tom tilstand.
Skjolder på saftpresserens dele.	<ul style="list-style-type: none"> • Naturlig farve fra mad. 	<ul style="list-style-type: none"> • At gnide den med en klud, der er dyppet i vegetabilsk olie, kan hjælpe med at fjerne misfarvning.

Svenska

Vik ut framsidan med illustrationerna innan du börjar läsa

säkerhet

- Läs bruksanvisningen noggrant och spara den för framtida bruk.
- Avlägsna allt emballage och alla etiketter.
- **Använd inte juicepressen om filtret är skadat.**
- Stäng av och dra ur stickkontakten:
 - innan delar monteras på eller av
 - före rengöring
 - efter användning.
- Använd aldrig ett skadat tillbehör. Lämna in det för översyn eller reparation: se "service och kundtjänst".
- Använd endast medföljande påmatare. Stick aldrig ner fingrarna i matarröret. Dra ur stickkontakten och ta av locket innan du rensar matarröret.
- Stäng av innan du tar bort locket, vänta till filtret stannar och ta bort hela tillbehöret från köksmaskinens uttag.
- Överfyll inte matarröret eller använd för stor kraft när du pressar ner livsmedel genom matarröret – du kan skada tillbehöret.
- Bearbeta inte fryst frukt eller frysta grönsaker. Låt dem tina innan bearbetningen.
- Bearbeta inte torkade eller hårda ingredienser, t.ex. frön, frukt med hårda kärnor eller is, eftersom dessa kan skada tillbehöret.
- Vidrör inte delar som rör sig.
- Lämna aldrig tillbehöret påslaget utan uppsikt.
- Använd aldrig icke-auktoriserade tillbehör.
- Felaktig användning av tillbehöret kan orsaka personskador.
- Använd apparaten endast för avsett ändamål i hemmet. Kenwood tar inte på sig något ansvar om apparaten används på felaktigt sätt eller om dessa instruktioner inte följs.
- Se bruksanvisningen för köksmaskinen för ytterligare säkerhetsinformation.

- Den här apparaten uppfyller EG förordning 1935/2004 om material och produkter avsedda att komma i kontakt med livsmedel.

Tillbehöret har twist-anslutning  och är utformat för att passa direkt till den senaste generationen Kenwood Chef-modeller (dvs. KVC-, KVL- och KCC-serierna).

Tillbehöret passar även de kMix-köksmaskiner som har ett låghastighetsuttag för tillbehör (KMx-serien).

För att tillbehöret ska passa köksmaskinen måste båda delarna ha twist-anslutning .

Om köksmaskinen har bar-anslutning  behöver du en adapter för att kunna använda tillbehöret. Adapterns referenskod är KAT001ME. Ytterligare information om adaptern och inköpsplatser hittar du på: www.kenwoodworld.com/twist.

innan första användning

Diska delarna: se "skötsel och rengöring".

förklaring till bilder



- ① påmatare
- ② lock med tratt
- ③ spiral
- ④ filterkorg
- ⑤ roterande torkarhållare
- ⑥ bearbetningsskål
- ⑦ utloppspip för fruktkött
- ⑧ utloppspip för juice
- ⑨ droppstoppare
- ⑩ drivaxel
- ⑪ motordel
- ⑫ juicekanna
- ⑬ rengöringsborste
- ⑭ skruvnyckel

att montera ihop juicepressen (A → H)

A+B

Montera fruktköttsstopparen (A) i öppningen på undersidan av bearbetningsskålen (B) och tryck in tills den är säkrad (B).



C+D

Montera bearbetningsskålen (C) på motordelen genom att passa in  på sidan av skålen mot  på motordelen (C). För att låsa fast skålen vrider du den medurs till dess att  är i linje med  på motordelen (D).

E

Placera filterkorgen (E) i torkarhållaren (E).





F

Sänk ner torkarhållaren i bearbetnings-skålen och passa in  mot  ovanpå av motordelen (F). Se till att filterkorgen är låst på plats.

G

Placera spiralen (G) i filterkorgen och tryck ner för att säkra (G). **Obs: locket går inte att montera om inte spiralen är helt nedtryckt.**

H

Montera locket (H) ovanpå enheten och se till att  är i linje med  ovanpå motordelen (H). Vrid sedan locket medurs tills dess att det klickar på plats och  är i linje med  ovanpå motordelen (H). Placera påmataren (I) i matarröret.

att använda juicepressen (I → M)

I

Lyft bort locket från låghastighetsuttaget.

J

Med tillbehöret i visad position passar du in det mot låghastighetsuttaget och roterar för att låsa det på plats.

K

Placera en skål under utloppspipen för fruktkött (J) och placera juicekannen (K) under utloppspipen för juice (J). Se till att droppstopparen (L) är i öppet läge (L) innan du pressar juice.

- Använd tabellen med rekommenderad användning som en vägledning när du gör juice av olika frukter och grönsaker.

L

Byt till hastighet 6 på köksmaskinen och mata långsamt ner livsmedel genom att använda påmataren tills allt är bearbetat. Obs! Torkarhållaren är utformad för att rotera under bearbetning.

- Maximera mängden juice genom att sakta trycka ner råvarorna med hjälp av påmataren. Tryck inte för hårt eftersom råvarorna dras ner av spiralen. Efter att den sista råvaran har lagts i låt juicepressen köra så att den sista juicen rensas ut från filterhållaren. Tiden varierar beroende på typ av frukt och tjockleken på juicen som pressas ut.

M

Stäng av och vänta tills flödet av juice har saktat ner till några långsamma droppar. Placera sedan droppstopparen ⑨ i läge innan du tar bort kannan.

Se avsnittet om felsökning om det uppstår problem vid användandet av juicepressen.

P

- Om något livsmedel fastnar i matarröret eller spiralen och juicepressen stannar ska du stänga av köksmaskinen och ta bort tillbehöret.
- När väl tillbehöret är borttaget från köksmaskinen tar du bort locket och avlägsnar det som blockerar. Om locket har fastnat och är svårt att ta bort använder du skruvnyckeln ⑭ som medföljer för att vrida tillbehörets drivaxel i moturs riktning (**P**) tills dess att livsmedlet rubbas och locket kan tas bort. När livsmedlet har tagits bort monterar du ihop tillbehöret igen och monterar tillbaka det på köksmaskinen.

råd och tips om juicepressen

- Tvätta alla frukter och grönsaker noga innan du pressar juice.
- Lägg bara i små kvantiteter åt gången i matarröret och mata ner långsamt för att maximera mängden juice som pressas.
- Hårda råvaror är lättast att pressar vid rumstemperatur.
- Du behöver inte ta bort tunna skal. Ta endast bort tjocka skal som du inte skulle äta t.ex. apelsinskal, skal på ananas, melon och okokta rödbetor.
- Använd färsk frukt och färska grönsaker eftersom de innehåller mer juice.
- Ta bort kärnor och hårda frön från körsbär, plommon mm.
- Vitaminer försvinner - ju snabbare du dricker juicen, desto fler vitaminer innehåller den.
- Om du vill spara juicen några timmar ställ in den i kylskåpet. Den håller bättre om du tillsätter ett par droppar citronjuice.

Hälsoråd

- Drick inte mer än tre glas (å 230 ml) juice om dagen om du inte är van vid det.
- Späd ut juice till barn med lika delar vatten.
- Juice av mörkgröna (broccoli, spenat etc.) eller mörkröda (rödbeta, rödkål etc.) grönsaker är mycket stark. Späd alltid ut den.
- Fruktjuice har en hög andel fruktos (fruktsocker) så personer med diabetes eller lågt blodsocker ska undvika att dricka för mycket.

rekommenderad användning

Frukt/grönsak	Förberedelser	Råd och tips
Äpplen	Dela så att de passar i matarröret.	Hårda råvaror ska helst pressas i rumstemperatur för att maximera mängden juice.
Morötter	Dela så att de passar i matarröret.	
Ananas	Ta bort blad och stjälkar genom att skära bort toppen och botten. Skär i skivor på längden.	Förhindra att filtret täpps igen genom att rengöra det efter varje stor ananas.
Kärnfria druvor	Ta bort stjälkarna.	Bearbeta en handfull åt gången för att maximera mängden juice.
Tomater	Dela så att de passar i matarröret.	Det blir en tjock klumpig juice snarare än en len juice.
Mango	Ta bort grova skal och kärnor.	Juicen blir mycket tjock.
Meloner	Ta bort tjockt skal.	–
Kiwifrukt	Dela så att de passar i matarröret.	–
Mjuka bär – (hallon, björnbär osv.)	Pressa hela.	
Hårdare bär – (tranbär osv.)		
Rödbeta (rå)	Ta bort blad och skala.	
Bladgrönsaker – spenat, grönkål, vetegräs etc.	Samla bladen i ett knippe.	
Selleri	Pressa hela.	
Gurka	Dela så att de passar i matarröret.	
Citrus frukter - apelsiner	Skala och ta bort det vita.	
Frukt med kärnor (nektariner, plommon, körsbär osv.)	Ta bort kärnorna innan frukten pressas.	
Granatäpple	Öppna frukten genom att göra en skåra runt skalet och bryt isär den. Placera i en skål kallt vatten och ta bort det vita från kärnorna (det blir lättare att separera kärnorna eftersom de sjunker till botten av skålen och det vita flyter upp till toppen).	

skötsel och rengöring

- Stäng alltid av, dra ur stickkontakten och montera ner juicepressen före rengöring.
- Vissa råvaror som morötter och bladgrönsaker kan missfärga apparatens delar.
Rengör apparatens delar direkt efter användning för att minska uppkomsten av fläckar.
- Försök inte rensa bort fruktkött eller rengöra filtrets utlopp med ett vasst spetsigt föremål, som till exempel en kniv, eftersom detta skadar skålen.
Använd spetsen på rengöringsborsten för att göra rent utloppen.

motordel

- Torka av med en fuktig trasa. Torka sedan torrt.
- Doppa inte i vatten.

filter

- Det är lättare att ta bort fruktkött och fiber om droppstopparen är stängd. Starta juicepressen och håll i cirka 300 ml vatten i matarröret. Kör juicepressen i cirka 20 sekunder. Placera juicekannan under utloppspipen för juice och öppna droppstopparen så att vattnet kan rinna ut.
- Rengör alltid filterkorgen omedelbart efter användning.
- Använd medföljande borste för att rengöra filtret. Skölj under vatten och borsta tills det är rent.

torkarhållare N+O

- Torkarna i filterhållaren kan monteras av för rengöring (**N**). Montera tillbaka dem genom att sätta in övre/undre torkare i hålen på filterhållaren och säkra (**O**). Kontrollera att de sitter på plats och är korrekt monterade innan du monterar ihop juicepressen.

service och kundtjänst

- Om du får några problem när du använder tillbehöret, ska du läsa igenom avsnittet "Problemsökning" i bruksanvisningen eller besöka www.kenwoodworld.com innan du ringer kundtjänst.
- Produkten omfattas av en garanti som efterföljer alla lagstadgade bestämmelser vad gäller garanti och konsumenträttigheter i inköpslandet.
- Om din Kenwood-produkt inte fungerar som den ska eller om du upptäcker fel ber vi dig att lämna eller skicka in den till ett godkänt KENWOOD-servicecenter. För aktuell information om närmaste godkända KENWOOD-servicecenter besök www.kenwoodworld.com eller Kenwoods webbplats för ditt land.
- Konstruerad och utvecklad av Kenwood i Storbritannien.
- Tillverkad i Kina.





VIKTIG INFORMATION OM HUR PRODUKTEN SKALL KASSERAS I ENLIGHET MED EUROPEISKA DIREKTIV OM AVFALL SOM UTGÖRS AV ELLER INNEHÅLLER ELEKTRISK OCH ELEKTRONISK UTRUSTNING (WEEE)

När produktens livslängd är över får den inte slängas i hushållssoporna. Den kan överlämnas till lokala myndigheters avfallssorteringscentraler eller till en återförsäljare som ger denna service.

När du avfallshanterar en hushållsapparat på rätt sätt undviker du de negativa konsekvenser för miljö och hälsa som kan uppkomma vid felaktig avfallshantering. Du möjliggör även återvinning av materialen vilket innebär en betydande besparing av energi och tillgångar.

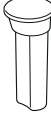
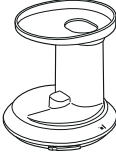
Produkten är märkt med en överkorsad soptunna på hjul som en påminnelse om att hushållsapparater ska återvinnas separat.

Del	Lämplig för maskindisk 	Handdisk 	Torka av med en fuktig trasa 
	✓	✓	✓
	✓	✓	✓
	✓	✓	✓
	✓	✓	✓
	✓	✓	✓
	x	✓	✓
	✓	✓	✓
	x	x	✓

problemsökning

Problem	Orsak	Lösning
Tillbehöret startar inte/fungerar inte.	<ul style="list-style-type: none"> • Ingen ström. • Bearbetningsskålen är inte korrekt inpassad på motordelen eller locket är inte låst på rätt sätt. 	<ul style="list-style-type: none"> • Kontrollera att stickkontakten sitter i. • Kontrollera att alla delar är korrekt monterade.
Råsaftcentrifugen har stannat under normal användning.	<ul style="list-style-type: none"> • Filtret eller spiralen har täppts igen. • Råvarorna har inte delats i tillräckligt små bitar. 	<ul style="list-style-type: none"> • Tvinga inte upp locket. • Stäng av, dra ur sladden och ta bort tillbehöret från köksmaskinen. Ta av locket. Kontrollera om något har fastnat. Ta bort eventuella livsmedel och fortsätt att pressa juice.
	<ul style="list-style-type: none"> • Juicepressen är överlastad på grund av tung last. 	<ul style="list-style-type: none"> • Stäng av, dra ur sladden och ta bort tillbehöret från köksmaskinen. Ta isär juicepressen. Rensa och montera ihop juicepressen igen.
Skålens undersida läcker juice.	<ul style="list-style-type: none"> • Fruktköttsstopparen är inte korrekt monterat eller har lossnat under drift. 	<ul style="list-style-type: none"> • Kontrollera att utloppet på fruktköttsstopparen är korrekt monterad.
Juicen rinner inte ut genom utloppspipen för juice.	<ul style="list-style-type: none"> • Droppstopparen är stängd. 	<ul style="list-style-type: none"> • Öppna droppstopparen så att juicen kan rinna ner i juicekannan.
För mycket fruktkött i juicen.	<ul style="list-style-type: none"> • Filtret eller spiralen är igentäppt. • Filter eller spiral är inte korrekt monterade. 	<ul style="list-style-type: none"> • Skär råvarorna, särskilt fiberrika råvaror i mindre bitar för att undvika att de fastnar på spiralen.
Torkaren roterar inte.	<ul style="list-style-type: none"> • Frukt eller grönsaker med mycket fiber bearbetas. 	<ul style="list-style-type: none"> • Kontrollera och säkerställ att tillbehöret är korrekt monterat.
Det hörs ett gnisslande ljud när apparaten körs.	<ul style="list-style-type: none"> • Det uppkommer friktion mellan torkarhållaren och skålen. 	<ul style="list-style-type: none"> • Normalt. • Kör inte tillbehöret då det är tomt.
Fläckar på apparatens delar.	<ul style="list-style-type: none"> • Naturlig färg från råvarorna. 	<ul style="list-style-type: none"> • Att gnugga fläckarna med en trasa doppad i vegetabilisk olja kan minska fläckarna.

Norsk

Brett ut framsiden med illustrasjoner

sikkerhet

- Les nøye gjennom denne bruksanvisningen og ta vare på den slik at du kan slå opp i den senere.
- Fjern all emballasje og eventuelle merkesedler.
- **Ikke bruk saftpressen hvis filteret er skadet.**
- Slå av og trekk ut støpselet
 - før du setter på eller tar av deler
 - før du rengjør
 - etter bruk
- Bruk aldri skadet tilbehør. Få det sjekket eller reparert: se “service og kundetjeneste”.
- Du må bare bruke stapperen som følger med. Du må aldri putte fingrene i materøret. Trekk ut støpselet og ta av lokket før du fjerner blokkeringer i materøret.
- Før du fjerner lokket, slå av strømmen, vent til filteret stopper og fjern hele tilbehøret fra uttaket på kjøkkenmaskinen.
- Du må ikke fylle materøret for fullt eller bruke for mye makt til å skyve maten ned i materøret – du kan skade tilbehøret.
- Du må ikke bruke frossen frukt eller frosne grønnsaker i apparatet. La varene tine før du behandler dem.
- Ikke behandle tørkede eller harde ingredienser som korn, frukt med harde frø eller is, da de kan skade tilbehøret.
- Ikke ta på deler i bevegelse.
- Ikke la tilbehøret stå slått på uten tilsyn.
- Du må aldri bruke tilbehør som ikke er godkjent.
- Feil bruk av tilbehøret kan føre til personskader.
- Bruk bare apparatet til dets tiltenkte hjemlige bruk. Kenwood frasier seg ethvert ansvar ved feilaktig bruk eller dersom apparatet ikke er brukt i henhold til denne bruksanvisningen.
- Les om ekstra sikkerhetsadvarsler i hovedinstruksjonsboken for kjøkkenmaskinen.

- Dette apparatet overholder EC-forordning 1935/2004 om materialer og gjenstander som er bestemt å komme i kontakt med næringsmidler.

Dette tilbehøret har Twist-tilkoblingssystemet  og er skapt for å passe direkte på den nyeste generasjonen Kenwood Chef-modeller (identifisert som KVC-, KVL- og KCC-serien). Dette tilbehøret kan også passe på KMix-kjøkkenmaskiner med et lavhastighetsuttak for tilbehør (KMX-serien).

Sjekk at dette tilbehøret er kompatibelt med din kjøkkenmaskin ved å kontrollere at begge komponentene har Twist-tilkoblingssystemet .

Hvis kjøkkenmaskinen din har Bar-tilkoblingssystemet , må du bruke en adapter for å kunne bruke tilbehøret. Referansekoden til adapteren er KAT001ME. Du finner mer informasjon og opplysninger om hvordan du kan bestille adapteren på www.kenwoodworld.com/twist.

før første gangs bruk

Vask delene – se «stell og rengjøring».

deler





- ① stapper
- ② lokk med trakt
- ③ skrue
- ④ filterkurv
- ⑤ roterende viskerholder
- ⑥ saftbolle
- ⑦ fiberutløp
- ⑧ saftutløp
- ⑨ dryppstopper
- ⑩ drivaksel
- ⑪ motordel
- ⑫ saftmugge
- ⑬ rengjøringsbørste
- ⑭ skrunøkkel

Slik monterer du saftpressen (A → H)

A+B

Sett fiberproppen (A) inn i åpningen på undersiden av saftbollen  og skyv inn til den sitter ordentlig på plass (B).



C+D

Sett saftbollen  på motordel ved å sette  på siden av bollen på linje med  på motordelen (C). Du låser bollen ved å dreie den med klokken til  er på linje med  på motordelen (D).

E

Sett filterkurven  inn i viskerholderen  (E).







F

Senk viskerholdermonteringen ned i saftbollen og legg  på linje med  på toppen av motordelen (F). Pass på at filterkurven er låst på plass.

G

Plasser skruen  i filterkurven og skyv ned for å låse den på plass (G). **Merk: Lokket kan ikke settes på hvis skruen ikke er skjøvet helt ned.**

H

Sett lokket  på enheten – pass på at  ligger på linje med  oppå motordelen (H). Deretter vrir du lokket med klokken til det klikker på plass og  ligger på linje med  oppå motordelen (H). Sett stapperen  i materøret.

slik bruker du saftpressen (I → M)





I

Ta av dekselet på uttaket for lav hastighet.

J

Sett tilbehøret i stilling som vist på uttaket for lav hastighet og roter for å låse på plass.

K

Sett en bolle under fiberutløpet , og sett saftmuggen  under saftutløpet . Sjekk at dryppstopperen  er åpen (L) før du begynner å lage saft.

- Bruk tabellen for anbefalt bruk som veiledning når du lager saft av forskjellige frukter og grønnsaker.

K

Bytt til hastighet 6 på kjøkkenmaskinen og skyv matvarene sakte ned med stapperen til alt er behandlet. Merk: Viskerholderen er ment å rotere under drift.

- Du får mest mulig saft ved å skyve matvarene langsomt nedover med stapperen. Du må ikke bruke for mye makt – matvarene skal trekkes ned av skruen.

Etter at du har lagt til den siste biten, må du la saftpressen kjøre slik at saften kan tømmes ut av saftbollen. Hvor lang tid det tar avhenger av frukttypen du bruker og hvor tyktflytende saften er.

M

Slå av og vent til saften som renner ut, er redusert til noen få, langsomme drypp. Så setter du dryppstopperen ☺ på før du tar vekk muggen.

Se feilsøkingssavnet hvis du har problemer med å bruke saftsentrifugen.

P

- Hvis matvarene setter seg fast i materøret eller på skruen, og saftpressen stanser, må du slå av kjøkkenmaskinen og fjerne tilbehørsdelen.
- Når tilbehøret er tatt av kjøkkenmaskinen, ta av lokket og fjern blokkeringen. Hvis lokket sitter fast og er vanskelig å ta av, bruk skrunøkkeln ⑭ til å dreie drivakselen til tilbehørsdelen i retning mot klokken (**P**) til matvaren har løsnet og lokket kan fjernes. Når maten er løsnet kan du remontere tilbehøret og sett det på kjøkkenmaskinen igjen.

hint og tips for bruk av saftpressen

- Vask all frukt og alle grønnsaker grundig før du lager saft av dem.
- Du får mest mulig saft ut av matvarene ved å ha små mengder av gangen i materøret og skyve langsomt ned.
- Det er best om harde matvarer har romtemperatur ved behandling.
- Du trenger ikke å ta av tynne skall eller skinn. Bare fjern tykke skall som du ikke ville spist, f.eks. appelsinskall, ananasskall, melonskall og skallet på rå rødbeter.
- Bruk frisk frukt og friske grønnsaker – de inneholder mer saft.
- Ta ut steiner og harde frø fra kirsebær, plommer o.l.
- Vitaminer forsvinner med tiden – jo tidligere du drikker saften, jo flere vitaminer får du ut av den.
- Hvis du vil oppbevare saften i noen timer, setter du den i kjøleskapet. Den holder seg bedre hvis du har i noen få dråper sitronsaft.

Helseråd

- Ikke drikk mer enn tre glass saft på 230 ml per dag med mindre du er vant til det.
- Vann ut saft for barn med like mye vann som saft
- Saft fra mørkegrønne (brokkoli, spinat osv.) eller mørkerøde (rødbeter, rødkål osv.) grønnsaker er svært sterk, så den bør alltid vannes ut.
- Fruktosaft inneholder mye fruktose (fruktsukker), så personer som har diabetes eller lavt blodsukker, bør unngå å drikke for mye.

tabell for anbefalt bruk		
Frukt/grønnsak	Forarbeid	Hint og tips
Epler	Skjær i biter som passer i materøret.	Du får mest saft ut av harde matvarer hvis de har romtemperatur ved behandling.
Gulrøtter	Skjær i biter som passer i materøret.	
Ananas	Fjern blader og stilk ved å skjære av toppen og bunnen. Skjær i biter på langs.	Rengjør filteret etter én stor ananas for å forhindre at det blir blokkert.
Steinfrie druer	Ta av stilkene.	Behandle små håndfuller av gangen for å få mest mulig saft.
Tomater	Skjær i biter som passer i materøret.	Saften blir tykflytende og full av biter, ikke jevn.
Mango	Ta av seigt skall og ta ut steinen.	Saften blir veldig tykflytende.
Meloner	Ta av seige/harde skall.	–
Kiwifrukt	Skjær i biter som passer i materøret.	–
Myke bær (bringebær, bjørnebær osv.)	Ha i hele.	Behandle små håndfuller av gangen for å få mest mulig saft.
Hardere bær (tranebær osv.)		
Rødbeter (rå)	Ta av blader og skall.	–
Bladgrønnsaker (spinat, grønnkå, hvetegress osv.)	Samle bladene i en bunt.	–
Selleri	Ha i hele.	–
Agurk	Skjær i biter som passer i materøret.	–
Sitrusfrukter – appelsiner	Skrell og fjern det hvite.	–
Frukt med stein eller harde frø (nektariner, plommer, kirsebær osv.)	Ta ut steinene eller frøene før behandling.	–
Granatepler	Åpne frukten ved å skjære hakk i skallet og bryte fra hverandre. Legg i en stor bolle med kaldt vann og fjern frøene fra det hvite (dette hjelper med å skille ut frøene – de synker til bunnen av bollen og det hvite flyter).	–

stell og rengjøring

- Slå alltid av, trekk ut støpselet og ta saftpressen fra hverandre før rengjøring.
- Det kan oppstå misfarging av delene ved bruk av ingredienser som gulrøtter eller bladgrønnsaker. Rengjør alle delene rett etter bruk, dette reduserer risikoen for misfarging.
- Ikke rengjør fiber- eller filterutløpet med skarpe, spisse objekter, som en knivspiss – dette skader bollen. Bruk tuppen på rengjøringsbørstens håndtak til å rengjøre uttakene.

motordel

- Tørk av med en fuktig klut, og tørk.
- Må ikke legges i vann.

filter

- Gjør det enklere å fjerne fruktkjøtt og fibre ved å lukke dryppstopperen. Slå på saftpressen og hell ca. 300 ml vann ned i materøret. Kjør saftpressen i ca. 20 sekunder, sett saftmuggen under saftutløpet og åpne stopperen for å la vannet renne ut.
- Rengjør alltid filterkurven rett etter bruk.
- Bruk børsten som følger med, til å rengjøre filteret. Du får best resultat hvis du skyller det med vann og børster til vannet er klart.

viskerholder N+O

- Viskerne i filteret kan fjernes for rengjøring **(N)**. Du setter den sammen igjen ved å sette de øvre/nedre viskerne i mellomrommet i filterholderen og skyve på plass **(O)**. Pass på at viskerne er satt tilbake på plass på korrekt vis før du setter sammen saftpressen igjen.

service og kundetjeneste

- Hvis du opplever problemer med bruken av tilbehøret ditt, se i "feilsøkningsveiledningen" i bruksveiledningen før du ber om hjelp eller gå inn på www.kenwoodworld.com.
- Vennligst merk at produktet ditt dekkes av en garanti som overholder alle lovforskrifter angående eksisterende garanti- og forbrukerrettigheter i landet der produktet ble kjøpt.
- Hvis Kenwood-produktet ditt har funksjonssvikt eller du finner defekter på det, må du sende eller ta det med til et autorisert KENWOOD-servicesenter. Du finner oppdatert informasjon om hvor ditt nærmeste autoriserte KENWOOD-servicesenter er, på www.kenwoodworld.com eller på nettstedet for landet ditt.
- Designet og utviklet av Kenwood i Storbritannia.
- Laget i Kina.



VIKTIG INFORMASJON OM KORREKT KASTING AV PRODUKTET I HENHOLD TIL EU-DIREKTIVET OM ELEKTRISK OG ELEKTRONISK UTSTYR SOM AVFALL (WEEE)

På slutten av levetiden må ikke produktet kastes som vanlig avfall.

Det må tas med til et lokalt kildesorteringssted eller til en forhandler som tilbyr tjenesten. Ved å avhende husholdningsapparater separat unngås mulige negative konsekvenser for miljø og helse som oppstår som en følge av feil avhending, og gjør at de forskjellige materialene kan gjenvinnes. Dermed blir det betydelige besparelser på energi og ressurser. Som en påminnelse om behovet for å kaste husholdningsapparater separat, er produktet merket med en søppelkasse med kryss over.

Del	Kan vaskes i oppvaskmaskin 	Håndvask 	Tørk av med en fuktig klut 
	✓	✓	✓
	✓	✓	✓
	✓	✓	✓
	✓	✓	✓
	✓	✓	✓
	x	✓	✓
	✓	✓	✓
	x	x	✓

feilsøkingsveiledning

Problem	Årsak	Løsning
Tilbehøret starter ikke / fungerer ikke.	<ul style="list-style-type: none"> • Ingen strøm. • Saftbollen er ikke helt på linje med motordelen eller lokket er ikke låst på plass. 	<ul style="list-style-type: none"> • Sjekk at apparatets støpsele står i. • Sjekk at alle delene er satt korrekt på plass.
Saftpressen har stanset under normal drift.	<ul style="list-style-type: none"> • Blokkeringer i filteret og skruen. • Matvarene er ikke skåret i små nok biter. 	<ul style="list-style-type: none"> • Ikke prøv å åpne lokket med makt. • Slå av, ta ut støpselet, fjern tilbehøret fra kjøkkenmaskinen. Ta av lokket. Sjekk om det er blokkering. Fjern matvaren om nødvendig, og fortsett å lage saft.
	<ul style="list-style-type: none"> • Saftpressen er overbelastet på grunn av for mye matvarer. 	<ul style="list-style-type: none"> • Slå av, ta ut støpselet, fjern tilbehøret fra kjøkkenmaskinen. Ta saftpressen fra hverandre. Gjør den ren og sett sammen saftpressen igjen.
Det lekker ut saft fra under bollen.	<ul style="list-style-type: none"> • Fiberstopperen er ikke satt på, eller den har løsnet under drift. 	<ul style="list-style-type: none"> • Sjekk at stopperen på fiberutløpet sitter korrekt på.
Det kommer ikke saft ut av saftutløpet.	<ul style="list-style-type: none"> • Dryppstopperen er lukket. 	<ul style="list-style-type: none"> • Åpne stopperen og la saften renne ned i saftmuggen.
Det kommer med for mye biter i saften.	<ul style="list-style-type: none"> • Blokkeringer i filteret eller skruen. • Frukt/grønnsaker med veldig mye fibre blir behandlet. 	<ul style="list-style-type: none"> • Skjær matvarene, spesielt hvis de har mye fibre, i mindre biter for å unngå at fibrene snor seg rundt skruen.
Viskerholderen roterer ikke.	<ul style="list-style-type: none"> • Filteret eller skruen sitter ikke riktig på plass. 	<ul style="list-style-type: none"> • Kontroller at tilbehøret er riktig montert.
Det kommer en gnisselyd når saftpressen kjører.	<ul style="list-style-type: none"> • Friksjon mellom viskerholderen og bollen. 	<ul style="list-style-type: none"> • Normal drift. • Ikke bruk tilbehørsdelen tom.
Flekker på delene som lager saften.	<ul style="list-style-type: none"> • Naturlige fargestoffer fra matvarene. 	<ul style="list-style-type: none"> • Du kan gni med en klut dyppet i vegetabilsk olje for å fjerne misfarging.

Suomi

Ennen ohjeiden lukemista taita etusivu auki, jotta näet kuvitukset

turvallisuus

- Lue nämä ohjeet huolella ja säilytä ne myöhempää tarvetta varten.
- Poista pakkauksen osat ja mahdolliset tarrat.
- **Älä käytä mehupuristinta, jos suodatin on vahingoittunut.**
- Sammuta laite ja irrota pistoke pistorasiasta:
 - ennen osien kiinnittämistä ja irrottamista
 - ennen puhdistamista
 - käytön jälkeen
- Älä koskaan käytä vaurioitunutta lisälaitetta. Toimita se tarkistettavaksi ja korjattavaksi. Lisätietoja on huolto ja asiakaspalvelu -kohdassa.
- Käytä vain mukana toimitettua työnnintä. Älä työnnä sormiasi syöttöputkeen. Irrota pistoke pistorasiasta ja irrota kansi aina ennen tukoksen poistamista syöttöputkesta.
- Ennen kannen poistamista katkaise virta ja odota, että suodatin pysähtyy. Irrota koko laite yleiskoneen liitännästä.
- Älä täytä syöttöputkea liikaa tai työnnä ruokaa putkeen liian voimakkaasti. Muutoin laite voi vaurioitua.
- Älä käsittele jäätyneitä hedelmiä tai vihanneksia. Anna niiden sulaa ensin.
- Älä käsittele kuivattuja tai kovia aineosia, kuten jyviä, kovia siemeniä sisältäviä hedelmiä tai jäätä. Muutoin laite voi vaurioitua.
- Älä koske liikkuviin osiin.
- Älä jätä laitetta päälle ilman valvontaa.
- Älä käytä lisälaitetta, jota valmistaja ei ole hyväksynyt.
- Lisälaitteen väärinkäyttö voi aiheuttaa loukkaantumisen.
- Käytä laitetta ainoastaan sille tarkoitettuun kotitalouskäyttöön. Kenwood-yhtiö ei ole korvausvelvollinen, jos laitetta on käytetty väärin tai näitä ohjeita ei ole noudatettu.
- Yleiskoneen käyttöohjeessa on lisätietoja turvallisuudesta.

- Tämä laite täyttää EU-asetuksen 1935/2004 elintarvikkeiden kanssa kosketuksiin joutuvista materiaaleista ja tarvikkeista.

Tämä lisälaitte on yhteensopiva Twist-liitosjärjestelmän  kanssa. Se sopii uusimman sukupolven Kenwood Chef -malleihin, joiden tunnuksat ovat KVC, KVL ja KCC. Lisäksi tämä lisälaitte voidaan yhdistää KMix-keittökoneisiin, joissa on hitaan nopeuden kiinnityspaikka (KMX-sarja).

Lisävaruste on yhteensopiva yleiskoneen kanssa, jos siinä ja varusteessa käytetään Twist-liitosjärjestelmää .

Jos yleiskoneessasi käytetään Bar-liitosjärjestelmää , on käytettävä sovitinta. Sovittimen koodi on KAT001ME. Saat lisätietoja ja voit tilata sovitimen osoitteessa www.kenwoodworld.com/twist.

ennen ensimmäistä käyttökertaa

Pese osat hoito ja puhdistus -kohdassa kuvatulla tavalla.

selite





- ① työnnin
- ② syöttösuppilolla varustettu kansi
- ③ ruuvi
- ④ suodatinkori
- ⑤ pyörivä kaapimenpidin
- ⑥ mehuastia
- ⑦ jätteenpoisto
- ⑧ mehun ulostulo
- ⑨ tippalukko
- ⑩ käyttöakseli
- ⑪ käyttöyksikkö
- ⑫ mehukannu
- ⑬ puhdistusharja
- ⑭ kiintoavain

mehupuristimen kokoaminen (A → H)

A+B

Aseta jätteen pysäyttävä osa (A) aukkoon mehuastian ⑥ pohjalle ja kiinnitä se painamalla (B).



C+D

Kiinnitä mehuastia ⑥ käyttöyksikköön kohdistamalla mehuastian kyljessä näkyvä  käyttöyksikön (C) kyljessä näkyvään merkkiin . Lukitse astia kääntämällä sitä myötäpäivään, kunnes  kohdistuu käyttöyksikön (D) merkkiin .

E

Aseta suodatinkori ④ kaapimenpiteeseen ⑤ (E).





F

Laske kaapimenpidinasetelma mehuastiaan ja kohdista  käyttöyksikön (F) yläosassa näkyvään merkkiin . Varmista, että suodatinkori lukittuu paikoilleen.

G

Aseta ruuvi ③ suodatinkoriin ja paina se paikalleen (G). **Huomio: Kantta ei voi asettaa paikalleen, jos ruuvia ei ole painettu pohjaan saakka.**

H

Aseta kansi ② paikalleen. Varmista, että  kohdistuu käyttöyksikön yläosan (H) merkkiin . Käännä kantta myötäpäivään, kunnes  kohdistuu käyttöyksikön yläosan (H) merkkiin . Aseta työnnin ① syöttöputkeen.

mehupuristimen käyttäminen

(I → M)

I

Irrota hitaan nopeuden aukon kansi.

J

Kun laite on kuvassa näkyvässä asennossa, paikanna hitaan nopeuden aukko ja lukitse paikalleen kääntämällä.

K

Aseta kulho jätteenpoiston ⑦ alle. Aseta mehukannu ⑫ mehun ulostulon ⑧ alle. Ennen mehun puristamisen aloittamista varmista, että tippalukko ⑨ on avoimessa asennossa (**L**).

- Kun puristat mehua erilaisista hedelmistä ja vihanneksista, katso lisätietoja käyttösuosituskaaviosta.

K

Käynnistä yleiskone nopeudelle 6. Työnnä aineksia hitaasti työntimen avulla. Huomaa: Kaapimenpitimen on tarkoitus pyöriä toiminnan aikana.

- Saat mahdollisimman paljon mehua työntämällä aineksia hitaasti työntimen avulla. Älä käytä liikaa voimaa. Ruuvin tulee vetää ainekset alas. Kun kaikki ainekset on työnnetty mehupuristimeen, anna sen käydä, kunnes kaikki mehu on valunut ulos. Tarvittava aika vaihtelee hedelmien tyypin ja mehun paksuuden mukaan.

M

Katkaise virta. Odota, kunnes mehun virtaaminen muuttuu pisaroimiseksi. Aseta tippalukko ⑨ paikalleen ennen mehuastian poistamista.

Jos mehupuristinta käytettäessä ilmenee ongelmia, katso lisätietoja ongelmanratkaisuoheista.

P

- Jos aineksia tarttuu syöttöputkeen tai ruuviin ja mehupuristin lakkaa toimimasta, pysäytä yleiskone ja irrota laite.
- Kun laite on irrotettu yleiskoneesta, poista kansi ja tukos. Jos kansi on tarttunut kiinni ja sitä on vaikea irrottaa, käännä laitteen käyttöakselia vastapäivään (**P**) kiintoavaimella ⑭, kunnes ruoka-aine irtoaa ja kannen voi poistaa. Kun ruoka-aine on irrotettu, kokoa laite ja kiinnitä se yleiskoneeseen uudelleen.

mehupuristimen käyttövihjeitä

- Pese kaikki hedelmät ja vihannekset huolellisesti ennen mehun puristamista niistä.
- Saat mahdollisimman paljon mehua työntämällä syöttöputkeen vain vähän aineksia kerrallaan ja painamalla hitaasti.
- Kovat ainekset kannattaa käsitellä huoneenlämpöisinä.
- Ohuita kuoria ei tarvitse poistaa. Vain esimerkiksi appelsiinien, ananasten, melonien ja raakojen punajuurten syömäkelvottomat kuoret täytyy poistaa.
- Käytä tuoreita hedelmiä ja vihanneksia. Niissä on enemmän mehua.
- Poista kivet ja kovat siemenet esimerkiksi luumuista ja kirsikoista.
- Vitamiinit tuhoutuvat. Mitä nopeammin mehu juodaan, sitä enemmän vitamiineja siinä on.
- Jos mehua on säilytettävä, se säilyy muutaman tunnin jääkaapissa. Se säilyy paremmin, jos lisäät joukkoon hieman sitruunamehua.

Terveys-suosituksia

- Ellet ole tottunut juomaan tuoremehua, juo sitä enintään kolme lasillista (230 ml) päivässä.
- Laimenna mehua lapsia varten lisäämällä siihen puolet vettä.
- Tummista vihreistä vihanneksista, kuten parsakaalista tai pinaatista, tai punaisista, kuten punajuuresta tai punakaalista, puristettu mehu on erittäin voimakasta, joten laimenna se.
- Hedelmämeuhussa on runsaasti fruktoosia eli hedelmä-sokeria, joten diabeetikoiden ja alhaisesta verensokerista kärsivien on juotava sitä varovaisesti.

käyttösuositustaulukko		
Hedelmät/vihannekset	Valmistelut	Vihjeitä ja neuvoja
Omena	Paloittele syöttöputkeen mahtuviksi paloiksi.	Saat kovista aineksista eniten mehua, kun ne ovat huoneenlämpöisiä.
Porkkanat	Paloittele syöttöputkeen mahtuviksi paloiksi.	
Ananas	Poista lehdet ja kanta leikkaamalla ylä- ja alaosa irti. Leikkaa pituussuuntaisiksi suikaleiksi.	Puhdista suodatin jokaisen suuren ananaksen jälkeen, jotta se ei tukkeudu.
Siemenettömät viinirypäleet	Poista varret.	Saat eniten mehua puristamalla kourallisen rypäleitä kerrallaan.
Tomaatit	Paloittele syöttöputkeen mahtuviksi paloiksi.	Saat tasaisen mehun sijasta paksua hedelmälihaa sisältävää mehua.
Mangot	Poista paksut kuoret ja kivet.	Mehusta tulee erittäin paksua.
Melonit	Poista paksut kuoret.	–
Kiivit	Paloittele syöttöputkeen mahtuviksi paloiksi.	–
Pehmeät marjat, kuten vadelmat tai karhunvatukat	Laita mehupuristimeen kokonaisina.	Saat eniten mehua puristamalla pienen kourallisen kerrallaan.
Kovat marjat, kuten karpalot		
Punajuuret (raa'at)	Poista lehdet ja kuori.	–
Lehtivihannekset, kuten lehtikaali, pinaatti ja vehnänoraat	Kääri lehdet nipuiksi.	–
Selleri	Laita mehupuristimeen kokonaisina.	–
Kurkku	Paloittele syöttöputkeen mahtuviksi paloiksi.	–
Sitruhedelmät, kuten appelsiinit	Kuori ja poista valkoinen osa.	–
Kiviä tai kovia siemeniä sisältävät hedelmät (esimerkiksi nektariinit, luumut ja kirsikat)	Poista kivet tai kovat siemenet ennen puristamista.	–
Granaattiomenat	Avaa rikkomalla kuori ja murtamalla hedelmä. Upota lohkot suureen kulholliseen kylmää vettä ja erottele siemenet. Ne painuvat kulhon pohjalle ja valkoinen aines nousee veden pinnalle.	–

hoitaminen ja puhdistaminen

- Ennen puhdistamista katkaise laitteesta virta, irrota pistoke pistorasiasta ja irrota mehupuristimen osat toisistaan.
- Esimerkiksi porkkana tai lehtivihreää sisältävät vihannekset voivat aiheuttaa värjäytymiä. Tahroja tulee vähemmän, kun kaikki osat puhdistetaan heti käytön jälkeen.
- Älä puhdista jätteen poistoa tai suodattimen ulostuloa veitsen kaltaisella terävällä esineellä. Muutoin mehuastia voi vaurioitua. Puhdista aukot harjan kärjellä.

käyttöyksikkö

- Pyyhi kostealla kankaalla ja kuivaa.
- Älä upota veteen.

suodatin

- Jätteet ja kuidut on helpompi poistaa, kun tippalukko asetetaan suljettuun asentoon. Käynnistä mehupuristin. Kaada syöttöputkeen noin 300 ml vettä. Anna mehupuristimen käydä noin 20 sekuntia. Aseta mehuastia mehun ulostulon alle. Anna veden valua ulos.
- Puhdista suodatinkori heti mehun puristamisen jälkeen.
- Puhdista suodatin käyttämällä laitteen mukana toimitettua harjaa. Saat parhaat tulokset huuhtelemalla juoksevalla vedellä ja harjaamalla.

kaapimenpidin N+O

- Suodattimenpitimen kaapimet voidaan poistaa puhdistusta varten **(N)**. Kokoa asettamalla ylemmät/alemmat kaapimet suodattimenpitimen koloon ja kiinnitä ne **(O)**. Ennen mehupuristimen kokoamista varmista, että kaapimet on vaihdettu ja sovitettu oikein.

huolto ja asiakaspalvelu









- Jos lisälaitteen käyttämisen aikana ilmenee ongelmia, katso lisätietoja käyttöohjeen ongelmanratkaisuohteista tai siirry osoitteeseen www.kenwoodworld.com ennen avun pyytämistä.
- Tuotteesi takuu koostuu sen varsinaisesta takuusta ja ostomaan kuluttajansuojasta.
- Jos Kenwood-tuotteesi vikaantuu tai siihen tulee toimintahäiriö, toimita tai lähetä se valtuutettuun KENWOOD-huoltokorjamoona. Löydät lähimmän valtuutetun KENWOOD-huoltokorjaamon tiedot osoitteesta [visit www.kenwoodworld.com](http://www.kenwoodworld.com) tai maakohtaisesta sivustosta.
- Kenwood on suunnitellut ja muotoillut Iso-Britanniassa.
- Valmistettu Kiinassa.

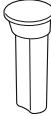
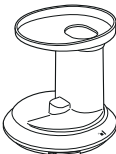

TÄRKEITÄ TIETOJA TUOTTEEN HÄVITTÄMISEKSI OIKEIN SÄHKÖ- JA ELEKTRONIIKKALAITEROMUSTA ANNETUN ASETUKSEN MUKAISESTI (WEEE)

Tuotetta ei saa hävittää yhdessä tavallisten kotitalousjätteiden kanssa sen lopullisen käytöstä poiston yhteydessä.

Vie se paikallisten viranomaisten hyväksymään kierrätyskeskukseen tai anna se jälleenmyyjän hävitettäväksi, mikäli kyseinen palvelu kuuluu jälleenmyyjän toimialaan. Suojelet luontoa ja vältty virheellisen tai väärän romutuksen aiheuttamilta terveysriskeiltä, mikäli hävität kodinkoneen erillään muista jätteistä. Näin myös kodinkoneen sisältämät kierrätettävät materiaalit voidaan kerätä talteen, jolloin säästät energiaa ja luonnonvaroja. Tuotteessa on ristillä peitetty roskasäiliön merkki, jonka tarkoituksena on muistuttaa että kodinkoneet on hävitettävä erikseen muista kotitalousjätteistä.

Osa	Voidaan pestä astianpesu-koneessa 	Käsinpesu 	Pyyhi kostealla liinalla 
	✓	✓	✓
	✓	✓	✓
	✓	✓	✓
	✓	✓	✓
	✓	✓	✓
	x	✓	✓
	✓	✓	✓
	x	x	✓

ongelmanratkaisuohteista

Ongelma	Syy	Ratkaisu
Laite ei käynnisty tai ei toimi.	<ul style="list-style-type: none"> Ei virtaa. Mehuastia ei ole kunnolla paikallaan käyttöyksikössä tai kantta ei ole kiinnitetty oikein. 	<ul style="list-style-type: none"> Varmista, että pistoke on pistorasiassa. Tarkista, että kaikki osat ovat oikein paikoillaan.
Mehupuristin pysähtyi normaalissa käytössä.	<ul style="list-style-type: none"> Suodattimessa ja ruuvissa on tukos. Aineksia ei ole leikattu riittävän pieniksi paloiksi. 	<ul style="list-style-type: none"> Älä yritä avata kantta väkisin. Sammuta virta, irrota pistoke pistorasiasta ja irrota laite yleiskoneesta. Poista kansi. Tarkista tukosten varalta. Poista ainekset tarvittaessa ja jatka mehun puristamista.
	<ul style="list-style-type: none"> Mehupuristin on ylikuormitettu aineiden liian suuren määrän vuoksi. 	<ul style="list-style-type: none"> Sammuta virta, irrota pistoke pistorasiasta ja irrota laite yleiskoneesta. Irrota mehupuristin. Puhdista mehupuristin ja kokoa se.
Astian alta vuotaa nestettä.	<ul style="list-style-type: none"> Jätteen pysäyttävä osa ei ole paikallaan tai se on irronnut käytön aikana. 	<ul style="list-style-type: none"> Tarkista, että jätteen pysäyttävä osa on oikein paikallaan.
Mehun ulostuloaukosta ei tule mehua.	<ul style="list-style-type: none"> Tippalukko on suljettu. 	<ul style="list-style-type: none"> Irrota tippalukko ja anna mehun virrata astiaan.
Mehu sisältää liikaa hedelmälihaa.	<ul style="list-style-type: none"> Suodatin tai ruuvi on tukossa. Ainekset sisältävät runsaasti kuituja. 	<ul style="list-style-type: none"> Leikkaa varsinkin runsaasti kuituja sisältävät ainekset pieniksi paloiksi, jotta kuidut eivät kierry ruuvin ympärille.
Kaapimenpidin ei pyöri.	<ul style="list-style-type: none"> Suodatin tai ruuvi ei ole kunnolla paikallaan. 	<ul style="list-style-type: none"> Varmista, että laite on koottu oikein.
Mehun puristamisen aikana kuuluu kitisevä ääni.	<ul style="list-style-type: none"> Kaapimenpitimen ja astian välissä on kitkaa. 	<ul style="list-style-type: none"> Tämä on normaalia. Älä käytä laitetta tyhjänä.
Mehupuristimen osiin tulee tahroja.	<ul style="list-style-type: none"> Ainekset värjäävät. 	<ul style="list-style-type: none"> Voit poistaa värjäytymiä hankaamalla niitä kasviöljyyn kastetulla kankaalla.

Türkçe

Okumaya başlamadan önce ön kapağı açınız ve açıklayıcı resimlere bakınız

güvenlik

- Bu talimatları dikkatle okuyun ve gelecekteki kullanımlar için saklayın.
- Tüm ambalajları ve etiketleri çıkartın.
- **Filtre hasarlıysa meyve suyu sıkacağına kullanmayın.**
- Kapatın ve prizden çekin:
 - parçaları takmadan ve çıkarmadan önce
 - temizlemeden önce
 - kullanımdan sonra
- Hiç bir zaman hasarlı aparatları kullanmayın. Kontrol ya da tamir ettirin: bkz. 'servis ve müşteri hizmetleri'.
- Sadece ürün ile birlikte verilen iticiyi kullanın. Asla parmaklarınızı besleme tüpüne sokmayın. Besleme tüpündeki tıkanıklığı gidermeden önce fişten çekin ve kapağı çıkartın.
- Hazneyi çıkarmadan önce ürünü kapatın ve filtrenin durmasını bekleyin. Ardından tüm aparatları Mutfak Robotunun çıkışından çıkarın.
- Besleme borusunu aşırı derecede doldurmayın ve besinleri besleme borusundan aşağıya itmek için aşırı güç kullanmayın – aparatlara zarar verebilirsiniz.
- Dondurulmuş meyve veya sebze işlemeyin. İşlemeden önce buzunun çözülmesini bekleyin.
- Aparatlara zarar verebileceğinden, sert çekirdeklere sahip veya donmuş meyveler veya tahıllar gibi kurutulmuş veya sert malzemeleri kullanmayın.
- Hareketli parçalara dokunmayın.
- Başında değilseniz aparatları açık bırakmayın.
- Onaylanmamış eklentileri asla kullanmayın.
- Aparatın hatalı kullanımı yaralanmaya yol açabilir.

- Bu cihazı sadece iç mekanlarda kullanım alanının olduğu yerlerde kullanın. Kenwood, cihaz uygunsuz kullanımlara maruz kaldığı ya da bu talimatlara uyulmadığı takdirde hiç bir sorumluluk kabul etmez.
- İlave güvenlik uyarıları için Mutfak Robotunuzun kullanma talimatına bakın.

- Bu cihaz gıda ile temas eden malzemeler ve maddeler ile ilgili EC 1935/2004 Yönetmeliğine uygundur.

Bu eklenti Twist Bağlantı Sistemi (TWIST) özelliğine sahiptir ve en yeni Kenwood Chef modellerine (KVC, KVL ve KCC serileri olarak tanımlanır) doğrudan takılabilecek şekilde dizayn edilmiştir. Bu eklenti düşük hızlı eklenti çıkışına sahip (KMX serileri) KMix mutfak robotlarına da takılabilir.

Bu eklentinin mutfak robotunuzla uyumlu olup olmadığını kontrol etmek için her iki parçanın da Döner Bağlantı sistemine (TWIST) sahip olduğundan emin olmalısınız.

Mutfak robotunu Çubuk Bağlantı Sistemine (CHUBUK) sahipse kullanabilmek için yeni bir adaptöre ihtiyacınız olacaktır. Bu adaptörün referans kodu KAT001ME'dir. Daha fazla bilgi ve adaptörü nasıl sipariş edebileceğinizi öğrenmek için aşağıdaki adresi ziyaret edin www.kenwoodworld.com/twist.

ilk kullanımdan önce

Parçaları yıkayın: bkz. 'bakım ve temizlik'.

parçalar

- ① itici
- ② hunili kapak
- ③ kaydırma
- ④ filtre sepeti
- ⑤ döner silici tutucu
- ⑥ meyve suyu kabı
- ⑦ posa ağzı
- ⑧ meyve suyu ağzı
- ⑨ anti-damla durdurucu
- ⑩ tahrik mili
- ⑪ tahrik birimi
- ⑫ meyve suyu haznesi
- ⑬ temizleme fırçası
- ⑭ anahtar

Meyve sıkacağıızın montajını yapmak için (A → H)

A+B

Meyve suyu kasesinin ⑥ alt kısmındaki deliğe posa durdurucusunu (A) takın ve kilitlemeye (B) kadar itin.

C+D

Sıkma kasesini ⑥ kasesinin yanında yer alan tahrik biriminin üzerindeki (C) ile hizalayarak takın. Kaseyi sabitlemek için (D), tahrik birimindeki (D) ile hizalanana kadar saat yönüne doğru çevirin.

E

Filtre sepetini ④ silici tutucuya ⑤ yerleştirin (E).

F

Silici tutucunu sıkma kasesine doğru alçaltın ve tahrik biriminin üzerinde yer alan (F) ile hizalayın. Doldurma sepetinin yerine oturtulduğundan emin olun.

G

Kaydırmayı ③ filtre sepetin içine yerleştirin ve kilitlemek için aşağı itin (G). **Not: kaydırma tamamen aşağı itilmezse kapak takılamaz.**

H

tahrik biriminin üzerindeki (H) ile (H) hizalayarak hazne ②'yi birime takın. Ardından, yerine oturana kadar ve tahrik biriminin üzerindeki (H) hizalanana kadar hazneyi saat yönüne doğru çevirin. Besin iticisini ① besleme borusuna yerleştirin.

Meyve sıkacağıınızı kullanmak için (I → M)

I

Düşük hız çıkış kapağını kaldırın.

J

Aparatlar gösterilen konumdayken, yavaş hız çıkışını bulun ve yerine oturtmak için çevirin.

K

Posa ağızlığının ⑦ altına bir kase ve meyve suyu ağızının ⑧ altına meyve suyu haznesini ⑫ yerleştirin. Sıkma işlemi yapmadan önce anti damla durdurucunun ⑨ açık konumda (L) olduğundan emin olun.

- Farklı meyve ve sebzelerin suyunu çıkarmak için bir rehber olarak önerilen kullanım grafiği kullanın.

K

Mutfak Robotunuzda 6. Hıza geçin ve besinler çekilene kadar itici yardımıyla besinleri yavaşça içeriye doğru itin. Not: Silici tutacı, çalışma esnasında dönecek şekilde tasarlanmıştır.

- Maksimum miktarda meyve suyu elde etmek için, her zaman iticiyi kullanarak yiyecek maddelerini yavaşça aşağı itin. Yiyecek maddelerinin kaydırma tarafından aşağı çekilmesi gerektiğinden aşırı güç kullanmayın. Yiyecek maddelerinin son parçasını ekledikten sonra, meyve suyu kasesinden meyve suyunun temizlenmesine yardımcı olmak için meyve suyu sıkacağına izin verin. Süre suyu çıkartılan meyve türüne ve kalınlığına bağlı olarak değişir.

M

Anahtarı kapatın ve meyve suyunun son akışının birkaç yavaş damlaya düşmesine kadar bekleyin. Daha sonra hazneyi çıkarmadan önce, anti-damla durdurucunun ⑨ konumuna getirildiğinden emin olun.

Meyve suyu sıkacağına çalışması ile ilgili herhangi bir sorun yaşarsanız, sorun giderme bölümüne bakın.

P

- Eğer besleme borusunda veya ruloda tıkanma meydana gelirse ve sıkacak çalışmayı durdurursa, Mutfak Robotunuzu kapatın ve aparatı çıkarın.

- Aparat çıkarıldıktan sonra hazneyi de çıkarın ve tıkanıklığı giderin. Eğer hazne sıkışmışsa ve çıkarılması zor ise, verilen anahtarı ⑭ kullanarak, tıkanan besin yerinden oynayana ve hazne çıkana kadar aparatı, saat yönünün tersine (P) çevirin. Besinler serbest kaldıktan sonra, aparatı tekrardan kurun ve Mutfak Robotuna yeniden yerleştirin.

meyve sıkacağı tavsiyeler ve ipuçları

- Meyve suyu çıkarmadan önce tüm meyve ve sebzeleri iyice yıkayın.
- Meyve suyu çıkarmayı maksimize etmek için, besleme tüpüne her seferinde küçük parçalar koyun ve yavaşça aşağı itin.
- Katı yiyecek maddelerinin suyu en iyi oda sıcaklığında çıkarılır.
- İnce dilimlemek zorunda değilsiniz. Sadece, normalde yemeyeceğiniz kalın dilimleri çıkarın, örneğin portakal, ananas, kavun ve pişmemiş pancar.
- Taze meyve ve sebzelerin daha fazla suyu olacağından, bunları kullanın.
- Kiraz, erik vb meyvelerin çekirdeklerini çıkartın.
- Vitaminler kaybolur - ne kadar erken içerseniz, daha fazla vitamin alırsınız.
- Meyve suyunu birkaç saat saklamanız gerekirse, buzdolabına koyun. Birkaç damla limon suyu eklerseniz daha iyi koruyacaktır.

Sağlık Önerileri

- Buna alışık olmadığınız sürece, günde üç bardaktan 230ml meyve suyu içmeyin.
- Eşit miktarda su kullanarak, çocuklar için suyu sulandırın
- Koyu yeşil (brokoli, ıspanak vb.) ya da koyu kırmızı (kırmızı pancar, kırmızı lahana vb.) sebzelerin suları çok güçlüdür, bu yüzden daima seyreltin.
- Meyve suyu, Fruktoz (meyve şekeri) yüksektir, bu nedenle diyabeti veya düşük kan şekeri olan kişiler çok fazla içmekten kaçınmalıdır.

tavsiye edilen kullanım tablosu

Meyve ve Sebzeler	Hazırlanma	Tavsiyeler ve İpuçları
Elmalar	Besleme tûpüne sığacak ölçüde kesin.	Meyve suyu çıkarmayı maksimize etmek için, katı yiyecek maddelerin suyu en iyi oda sıcaklığında çıkarılır.
Havuçlar	Besleme tûpüne sığacak ölçüde kesin.	
Ananas	Üstünü ve tabanını keserek yapraklarını ve sapını soyun. Uzunlamasına parçalar halinde kesin.	Filtrenin tıkanmasını önlemek için, her büyük ananastan sonra filtreyi temizleyin.
Çekirdeksiz Üzüm	Saplarını ayırın.	Meyve suyu çıkarmayı maksimize etmek için bir seferde küçük bir avuç işleyin.
Domatesler	Besleme tûpüne sığacak ölçüde kesin.	Posasız meyve suyu yerine kalın özlü meyve suyu üretilecektir.
Mangolar	Sert kabuğunu soyun ve çekirdeklerini çıkarın.	Üretilen meyve suyu çok yoğun olacaktır.
Kavunlar	Sert kabuğunu soyun.	–
Kivi meyveleri	Besleme tûpüne sığacak ölçüde kesin.	–
Yumuşak çilek türleri - (Ahududu, Böğürtlen vs.)	Bütün meyve suyu.	Meyve suyu çıkarmayı maksimize etmek için bir seferde küçük bir avuç işleyin.
Daha sert çilek türleri - (Kızılcık vb.)		
Pancar (Çiğ)	Yaprakları çıkarın ve kabuğunu soyun.	–
Yapraklı Sebzeler - ıspanak, lahana, buğday çimi gibi	Yaprakları demet haline getirin.	–
Kereviz	Bütün meyve suyu.	–
Salatalık	Besleme tûpüne sığacak ölçüde kesin.	–
Narenciye meyveleri - Portakallar	Soyun ve beyaz kısmını çıkarın.	–
Sert çekirdekli meyveler (Nektarin, Erik, Kiraz, vb.)	Meyve suyu çıkarmadan önce çekirdekleri çıkarın.	–
Narlar	Dış kabuğu soyarak ve ikiye ayırarak meyveyi açın. Büyük bir kapta soğuk suya koyun ve posadan çekirdekleri çıkarın (bu, çekirdekler kasenin altına batacağından ve beyaz posa üstte yüzeceğinden, çekirdekleri ayırmaya yardımcı olur).	–

bakım ve temizlik

- Temizlemeden önce daima kapatın, fişini çekin ve meyve suyu sıkacağına parçalara ayırın.
- Havuç ya da yapraklı sebzeler gibi malzemeler kullanıldıktan sonra parçalarda biraz renk solması oluşabilir. Her kullanımdan hemen sonra tüm parçaların temizlenmesi lekeleri azaltmaya yardımcı olacaktır.
- Kaseye zarar vereceğinizde, bir bıçak ucu gibi sivri bir nesne ile posayı veya filtre çıkışı temizlemeyin. Çıkışları temizlemek için temizleme fırçası sapının ucunu kullanın.

tahrik birimi

- Nemli bir bezle silin, sonra kurulayın.
- Suya sokmayın.

filtre

- Posa ve liflerin çıkarılmasına yardımcı olmak için, anti-damla durdurucuyu kapalı konumunda yerleştirin. Meyve suyu sıkacağına anahtarını açın ve besleme tüpünden aşağı yaklaşık 300ml su dökün. Meyve suyu sıkacağına yaklaşık 20 saniye süreyle çalıştırın, meyve suyu haznesini meyve ağzının altına koyun ve suyun dışarı akmasını sağlamak için durdurucuyu açın.
- Her zaman meyve suyu çıkardıktan hemen sonra filtre sepetini temizleyin.
- Filtreyi temizlemek için verilen fırçayı kullanın. En iyi sonuçlar için, berrak hale gelene kadar su altında durulayın ve fırçalayın.

silici tutucu N+O

- Filtre tutucudaki siliciler (N) temizlenmeleri için çıkarılabilir. Bir araya getirmek için, filtre tutucunun boşluğuna üst / alt silicileri yerleştirin ve sabitleyin (O). Meyve suyu sıkacağına monte etmeden önce, silicilerin değiştirildiğinden ve doğru takıldığından emin olun.

servis ve müşteri hizmetleri









- Eklentinizin çalışması ile ilgili herhangi bir sorun yaşarsanız, yardım istemeden önce bu kılavuzdaki "sorun giderme kılavuzu" bölümüne bakın veya www.kenwoodworld.com adresini ziyaret edin.
- Lütfen unutmayın, ürün ürünün satıldığı ülkedeki mevcut tüm garanti ve tüketici hakları ile ilgili yasal mevzuata uygun bir garanti kapsamındadır.
- Kenwood ürününüz arızalanırsa veya herhangi bir kusur bulursanız yetkili KENWOOD Servis Merkezine gönderin veya götürün. Size en yakın yetkili KENWOOD Servis Merkezinin güncel bilgilerine ulaşmak için www.kenwoodworld.com adresini veya ülkenize özel web sitesini ziyaret edin.
- Kenwood tarafından İngiltere'de dizayn edilmiş ve geliştirilmiştir.
- Çin'de üretilmiştir.

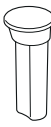
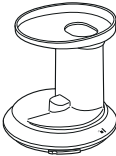

ÜRÜNÜN ATIK ELEKTRİKLİ VE ELEKTRONİK EKİPMANIN BERTARAF EDİLMESİNE İLİŞKİN AVRUPA DİREKTİFİNE UYGUN ŞEKİLDE BERTARAF EDİLMESİ HAKKINDA ÖNEMLİ BİLGİ (WEEE)

Kullanım ömrünün sonunda ürün evsel atıklarla birlikte atılmamalıdır.

Ürün yerel yetkililerce belirlenmiş atık toplama merkezine veya bu hizmeti sağlayan bir satıcıya götürülmelidir. Ev aletlerinin ayrı bir şekilde atılması çevre üzerindeki olası negatif etkileri azaltır ve aynı zamanda mümkün olan malzemelerin geri dönüşümünü sağlayarak önemli enerji ve kaynak tasarrufu sağlar. Ev aletlerinin ayrı olarak atılması gerekliliğini hatırlatmak amacıyla üzeri çarpı ile işaretlenmiş çöp kutusu resmi kullanılmıştır.

Öge	Bulaşık makinesi için uygun 	Elde yıkayın 	Islak bezle silin 
	✓	✓	✓
	✓	✓	✓
	✓	✓	✓
	✓	✓	✓
	✓	✓	✓
	x	✓	✓
	✓	✓	✓
	x	x	✓

sorun giderme kılavuzu

Problem	Nedeni	Çözüm
Aparat başlatılmıyor/çalışmıyor.	<ul style="list-style-type: none">Güç yok.Meyve suyu kabı tahrik birimine doğru bir biçimde hizalanmamış veya hazne düzgün sabitlenmemiş.	<ul style="list-style-type: none">Cihaz fişinin takılı olduğundan emin olun.Tüm parçaların doğru monte edildiğinden emin olun.
Meyve suyu sıkacağı normal çalışma sırasında durdu.	<ul style="list-style-type: none">Filtre ve kaydırmada tıkanma.Yiyecek maddeleri yeterince küçük parçalar halinde kesilmiş değil.	<ul style="list-style-type: none">Zorla kapağı açmaya çalışmayın.Cihazı kapatın, fişten çekin ve aparatı çıkarın. Hazneyi çıkarın. Tıkanıklık olup olmadığını kontrol edin. Gerekirse besinleri çıkarın ve sıkmaya devam edin.
	<ul style="list-style-type: none">Ağır yük nedeniyle sıkacak aşırı yüklenmeye maruz kalmış.	<ul style="list-style-type: none">Cihazı kapatın, fişten çekin ve aparatı çıkarın. Sıkacağı makineden ayırın. Sıkacağı temizleyin ve tekrardan monte edin.
Meyve suyu kasenin altından sızıyor.	<ul style="list-style-type: none">Posa durdurucu takılı değil veya çalışma sırasında gevşemiş.	<ul style="list-style-type: none">Posa çıkış durdurucusunun doğru olarak takıldığını kontrol edin.
Meyve suyu çıkarma çıkışından meyve suyu gelmiyor.	<ul style="list-style-type: none">Anti-damla durdurucu kapalı.	<ul style="list-style-type: none">Durdurucuyu çıkarın ve meyve suyunun meyve suyu kabına akmasına izin verin.
Meyve suyunda çok fazla posa oluyor.	<ul style="list-style-type: none">Filtre veya kaydırma tıkanması.Çok lifli meyve/sebze işleniyor.	<ul style="list-style-type: none">Kaydırmanın etrafına liflerin sarılmasını önlemek için, yiyecek maddelerini, özellikle lifli yiyecek maddelerini, daha küçük parçalar halinde kesin.
Silici tutucu dönmüyor.	<ul style="list-style-type: none">Filtre veya kaydırma doğru yerleştirilmemiş.	<ul style="list-style-type: none">Aparatların montajının doğru yapıldığını kontrol edin.
Meyve suyu çıkarma sırasında bir gıcırtı gürültüsü var.	<ul style="list-style-type: none">Silici tutucu ve kase arasında sürtünme.	<ul style="list-style-type: none">Normal çalışma.Aparatı boş çalıştırmayın.
Meyve suyu çıkarma parçalarında lekelenme.	<ul style="list-style-type: none">Yiyecek maddelerinden doğal renklenme.	<ul style="list-style-type: none">Renklenmeyi çıkarmaya yardımcı olmak için, bitkisel yağa batırılmış bir bezle sürtün.

Česky

Před čtením rozložte přední stránku s ilustrací

bezpečnost

- Přečtěte si pečlivě pokyny v této příručce a uschovejte ji pro budoucí použití.
- Odstraňte veškerý obalový materiál a nálepky.
- **Odšťavovač nepoužívejte, pokud má poškozený filtr.**
- Vypněte a odpojte z elektrické zásuvky:
 - před připojením a odpojením částí,
 - před čištěním,
 - po použití.
- Nepoužívejte poškozený nástavec. Nechte jej zkontrolovat nebo opravit: viz „servis a údržba“.
- Používejte pouze dodávanou tlačku. Do plnicí trubice nestrkejte prsty. Před uvolněním ucpané plnicí trubice přístroj odpojte z elektrické zásuvky a sundejte víko.
- Před sundáním víka vypněte, počkejte, až se filtr zastaví, a sundejte celý nástavec z výstupu na kuchyňském robotu.
- Nepřeplňujte plnicí trubici ani do ní potraviny netlačte příliš velkou silou – mohli byste nástavec poškodit.
- Nezpracovávejte zmrzlé ovoce nebo zeleninu. Před zpracováním je nechte rozmrazit.
- Nezpracovávejte sušené nebo tvrdé potraviny, například zrní, ovoce s tvrdými peckami nebo led, protože by se nástavec mohl poškodit.
- Nedotýkejte se pohybujících se částí.
- Nenechávejte zapnutý nástavec bez dozoru.
- Nepoužívejte neschválené nástavce.
- Nesprávné používání nástavce může způsobit zranění.
- Toto zařízení je určeno pouze pro domácí použití.
Společnost Kenwood vylučuje veškerou odpovědnost v případě, že zařízení bylo nesprávně používáno nebo pokud nebyly dodrženy tyto pokyny.
- Další bezpečnostní upozornění najdete v návodu k používání kuchyňského robotu.

- Tento spotřebič splňuje nařízení ES č. 1935/2004 o materiálech a výrobcích určených pro styk s potravinami.

Tento nástavec je vybaven systémem připojení Twist  a je určen k přímému nasazení na nejnovější generaci modelů Kenwood Chef (označovaných jako řady KVC, KVL a KCC). Tento nástavec lze nasadit také na kuchyňské roboty KMix vybavené výstupem pro nástavce s pomalou rychlostí (řada KMX).

Chcete-li se ujistit, zda je tento nástavec kompatibilní s vaším kuchyňským robotem, musí být obě součásti vybaveny systémem připojení Twist .

Pokud je váš kuchyňský robot vybaven systémem připojení Bar , budete před používáním potřebovat také adaptér. Referenční kód adaptéru je KAT001ME. Další informace včetně informací o objednání adaptéru najdete na stránce www.kenwoodworld.com/twist.

před prvním použitím

Omyjte všechny části: viz „péče a čištění“.

popis





- ① tlačka
- ② víko s násypkou
- ③ šnek
- ④ filtrovací košík
- ⑤ stírací karusel
- ⑥ odšťavovací nádoba
- ⑦ výpusť dužiny
- ⑧ výpusť šťávy
- ⑨ těsnicí uzávěr
- ⑩ hnací hřídel
- ⑪ hnací jednotka
- ⑫ nádoba na šťávu
- ⑬ čisticí kartáček
- ⑭ klíč

sestavení odšťavovače (A → H)

A+B

Do otvoru na spodní straně odšťavovací nádoby  nasadte zarážku na dužinu **(A)** a pevně ji zasuňte **(B)**.



C+D

Nasadte odšťavovací nádobu  na hnací jednotku tak, aby byla značka  na boku nádoby zarovnaná se značkou  na hnací jednotce **(C)**. Nádobu zajistěte tak, že jí otočíte ve směru hodinových ručiček, dokud nebude značka  zarovnaná se značkou  na hnací jednotce **(D)**.

E

Vložte filtrovací košík  do stíracího karuselu  **(E)**.







F

Stírací karusel s filtrovacím košíkem vložte do odšťavovací nádoby a zarovnejte značku  se značkou  na horní části hnací jednotky **(F)**. Ujistěte se, že je filtrovací košík zajištěný.

G

Do filtrovací nádoby vložte šnek  a zatlačením dolů zajistěte **(G)**. **Poznámka: Pokud šnek není zcela zatlačený dolů, nelze nasadit víko.**

H

Na jednotku nasadte víko  tak, aby značka  byla zarovnaná se značkou  na horní části hnací jednotky **(H)**. Pak víkem otočte ve směru hodinových ručiček, dokud nezaklapne a značka  nebude zarovnaná se značkou  na horní části hnací jednotky **(H)**. Do plnicí trubice vložte tlačku na potraviny .

používání odšťavovače (I → M)

I

Sundejte kryt výstupu s pomalou rychlostí.

J

Natočte nástavec podle obrázku, nasadte na výstup s pomalou rychlostí a otočením zajistěte.

K

Nádobu na dužinu umístěte pod výpusť dužiny ⑦ a nádobu na šťávu ⑫ umístěte pod výpusť šťávy ⑧. Před odšťavováním zkontrolujte, zda je těsnicí uzávěr ⑨ v otevřené poloze (L).

- Jako pomůcku pro odšťavování různých druhů ovoce a zeleniny použijte tabulku doporučeného používání.

K

Na kuchyňském robotu přepněte na rychlost 6 a pomocí tlačky pomalu vsunujte potraviny, dokud se nezpracují. Poznámka: Stírací karusel se má během provozu otáčet.

- Abyste získali maximální množství šťávy, tlačte potraviny pomalu pomocí tlačky. Nepoužívejte nadměrnou sílu, protože potraviny by si měl dolů stáhnout šnek.

Po přidání posledního kousku potraviny nechte odšťavovač běžet, aby mohla vytéct všechna šťáva z odšťavovací nádoby. Doba závisí na typu potraviny a hustotě šťávy.

M

Vypněte a počkejte, dokud se tok šťávy nesníží na pár pomalých kapek. Pak těsnicí uzávěr ⑨ zavřete do polohy a poté odejměte nádobu na šťávu.

V případě jakýchkoli potíží s používáním odšťavovače si přečtěte část pro odstraňování problémů.

P

- Pokud potraviny ucpou plnicí trubici nebo šnek a odšťavovač přestane fungovat, vypněte kuchyňský robot a nástavec sundejte.
- Po sundání nástavce z kuchyňského robotu sundejte víko a ucpaný obsah uvolněte. Pokud je víko zaseknuté a nejde sundat, pomocí dodaného klíče ⑭ otáčejte hnací hřídelí nástavce proti směru hodinových ručiček (P), dokud se potraviny neuvolní a víko nepůjde sundat. Po uvolnění potravin nástavec znovu sestavte a nasadte na kuchyňský robot.

rady a tipy k odšťavovači

- Všechno ovoce a zeleninu před odšťavováním důkladně omyjte.
- Maximální množství šťávy získáte, když budete potraviny do plnicí trubice vkládat po malých množstvích a pomalu protlačovat.
- Tvrdé potraviny se nejlépe odšťavují při pokojové teplotě.
- Tenkou kůru nebo slupku není nutné odstraňovat. Odstraňte pouze tlustou kůru či slupku, kterou byste nejedli, například z pomerančů, ananasů, melounů a syrové červené řepy.
- Používejte čerstvé ovoce a zeleninu, protože obsahují více šťávy.
- Z třešní, švestek apod. odstraňte pecky a tvrdá semena.
- Vitamíny mizí – čím dříve šťávu vypijete, tím více vitaminů získáte.
- Pokud šťávu potřebujete na pár hodin uskladnit, dejte ji do lednice. Lépe se uchová, pokud přidáte pár kapek citronové šťávy.

Zdravotní doporučení

- Pokud nejste zvyklí, nepijte více než 3 sklenice o objemu 230 ml šťávy denně.
- Dětem šťávu ředte stejným množstvím vody.
- Šťáva z tmavě zelené (brokolice, špenát apod.) nebo tmavě červené (červená řepa, červené zelí apod.) zeleniny je velmi silná, proto ji vždy ředte.
- Ovocná šťáva má velký obsah fruktózy (ovocného cukru), proto by jí lidé s cukrovkou nebo nízkou hladinou cukru v krvi neměli pít příliš mnoho.

tabulka doporučeného používání		
Ovoce/zelenina	Příprava	Rady a tipy
Jablka	Nakrájejte na kousky, které se vejdou do plnicí trubice.	Maximální množství šťávy z tvrdých potravin získáte, když je budete odšťavovat při pokojové teplotě.
Mrkev	Nakrájejte na kousky, které se vejdou do plnicí trubice.	
Ananas	Odstraňte listy a stonk odříznutím horní a spodní části. Nakrájejte na podlouhlé kousky.	Po každém větším ananasu vyčistěte filtr, aby se neucpal.
Hroznové víno bez pecek	Odstraňte stopky.	Zpracovávejte po menších hrstech, abyste získali maximální množství šťávy.
Rajčata	Nakrájejte na kousky, které se vejdou do plnicí trubice.	Místo čisté šťávy získáte spíše hustou kašovitou šťávu.
Mango	Odstraňte tuhou slupku a pecku.	Získaná šťáva bude velmi hustá.
Meloun	Odstraňte tuhou slupku.	–
Kiwi	Nakrájejte na kousky, které se vejdou do plnicí trubice.	–
Měkké bobule (maliny, ostružiny apod.)	Odšťavujte vcelku.	Zpracovávejte po menších hrstech, abyste získali maximální množství šťávy.
Tvrďší bobule (brusinky apod.)		
Červená řepa (syrová)	Odstraňte listy a slupku.	–
Listová zeleniny – špenát, kapusta, mladá pšenice apod.	Listy sbalte do trsu.	–
Řapíkatý celer	Odšťavujte vcelku.	–
Okurka	Nakrájejte na kousky, které se vejdou do plnicí trubice.	–
Citrusové plody – pomeranče	Oloupejte a odstraňte bílou dřev.	–
Ovoce s peckami nebo tvrdými semínky (nektarinky, švestky, třešně apod.)	Před odšťavováním odstraňte pecky nebo tvrdá semínka.	–
Granátová jablka	Nařízněte vnější slupku a plody rozdělte na kusy. Dejte do velké mísy se studenou vodou a odloupejte semínka od bílé dužiny (semínka se snadněji oddělí, protože klesnou ke dnu mísy a bílá dužina vyplave na hladinu).	–

péče a čištění

- Před čištěním odšťavovač vždy vypněte, odpojte ze zásuvky a rozeberte.
- Při použití zeleniny, jako je mrkev nebo listová zelenina, může dojít k zabarvení částí. Skvrn se lépe zbavíte, když všechny části omyjete ihned po použití.
- Výpust dužiny ani výpust šťávy nečistěte ostrým předmětem, jako je špička nože, protože byste poškodili nádobu. K čištění výpustí použijte špičku čistícího kartáčku.

hnací jednotka

- Otřete vlhkým hadříkem a pak osušte.
- Nenamáčejte ve vodě.

filtr

- Při odstraňování dužiny a vláken pomůže, když zavřete těsnicí uzávěr. Zapněte odšťavovač a do plnicí trubice nalijte asi 300 ml vody. Spusťte odšťavovač asi na 20 sekund, pod výpust šťávy postavte nádobu na šťávu a otevřete uzávěr, aby voda mohla vytéct.
- Filtrovací košík čistěte ihned po odšťavování.
- K čištění filtru používejte dodávaný čistící kartáček. Nejlépe filtr vyčistíte kartáčkem pod tekoucí vodu, dokud nebude čistý.

stírací karusel N+O

- Stírací prvky v karuselu lze pro čištění vyjmout (**N**). Zpět je vložíte tak, že horní/spodní části stíracích prvků zasunete do mezery v karuselu a zajistíte (**O**). Před sestavením odšťavovače zkontrolujte, zda jsou stírací prvky správně nasazené.

servis a údržba

- Pokud při používání nástavce narazíte na jakékoli problémy, před vyžádáním pomoci si přečtete část „průvodce odstraňováním problémů“ v návodu nebo navštívte stránky www.kenwoodworld.com.
- Upozorňujeme, že na váš výrobek se vztahuje záruka, která je v souladu se všemi zákonnými ustanoveními ohledně všech existujících záručních práv a práv spotřebitelů v zemi, kde byl výrobek zakoupen.

- Pokud se váš výrobek Kenwood porouchá nebo u něj zjistíte závady, zašlete nebo odnese jej prosím do autorizovaného servisního centra KENWOOD. Aktuální informace o nejbližším autorizovaném servisním centru KENWOOD najdete na webu www.kenwoodworld.com nebo na webu společnosti Kenwood pro vaši zemi.

- Zkonstruováno a vyvinuto společností Kenwood ve Velké Británii.
- Vyrobeno v Číně.



DŮLEŽITÉ INFORMACE PRO SPRÁVNOU LIKVIDACI VÝROBKU V SOULADU S EVROPSKOU SMĚRNICÍ O ODPADNÍCH ELEKTRICKÝCH A ELEKTRONICKÝCH ZAŘÍZENÍCH (OEEZ)

Po ukončení doby provozní životnosti se tento výrobek nesmí likvidovat společně s domácím odpadem.

Výrobek se musí odevzdat na specializovaném místě pro sběr tříděného odpadu, zřizovaném městskou správou anebo prodejcem, kde se tato služba poskytuje.

Pomocí odděleného způsobu likvidace elektrospotřebičů se předchází vzniku negativních dopadů na životní prostředí a na zdraví, ke kterým by mohlo dojít v důsledku nevhodného nakládání s odpadem, a umožňuje se recyklace jednotlivých materiálů při dosažení významné úspory energií a surovin.

Pro zdůraznění povinnosti tříděného sběru odpadu elektrospotřebičů je výrobek označený symbolem přeškrtnutého odpadkového koše.

Část	Vhodné do myčky 	Ruční mytí 	Otřít vlhkým hadříkem 
	✓	✓	✓
	✓	✓	✓
	✓	✓	✓
	✓	✓	✓
	✓	✓	✓
	x	✓	✓
	✓	✓	✓
	x	x	✓

průvodce odstraňováním problémů

Problém	Příčina	Řešení
Nástavec se nezapne/nefunguje.	<ul style="list-style-type: none"> • Chybí napájení. • Odšťavovací nádoba není správně nasazená na hnací jednotku nebo není správně zajištěné víko. 	<ul style="list-style-type: none"> • Zkontrolujte, zda je přístroj zapojený do zásuvky. • Zkontrolujte, zda jsou všechny části správně nasazené.
Odšťavovač se během normálního provozu zastavil.	<ul style="list-style-type: none"> • Ucpaný filtr a šnek. • Potraviny nejsou nakrájené na dost malé kousky. 	<ul style="list-style-type: none"> • Nepokoušejte se otevřít víko násilím. • Vypněte, odpojte od napájení a sundejte nástavec z kuchyňského robotu. Sundejte víko. Zkontrolujte, zda došlo k ucpání. V případě potřeby vyjměte potraviny a pokračujte v odšťavování.
	<ul style="list-style-type: none"> • Odšťavovač je přetížený kvůli velkému zatížení. 	<ul style="list-style-type: none"> • Vypněte, odpojte od napájení a sundejte nástavec z kuchyňského robotu. Rozeberte odšťavovač. Odšťavovač vyčistěte a znovu sestavte.
Zpod odšťavovací nádoby uniká šťáva.	<ul style="list-style-type: none"> • Není nasazená zarážka na dužinu nebo se během provozu uvolnila. 	<ul style="list-style-type: none"> • Zkontrolujte, zda je správně nasazená zarážka na dužinu.
Z výpusti na šťávu nevytéká šťáva.	<ul style="list-style-type: none"> • Je zavřený těsnicí uzávěr. 	<ul style="list-style-type: none"> • Otevřete uzávěr a nechte šťávu vytékat do nádoby na šťávu.
Vytékající šťáva obsahuje příliš mnoho dužiny.	<ul style="list-style-type: none"> • Ucpaný filtr nebo šnek. • Zpracovává se ovoce/zelenina s velkým obsahem tuhé vlákniny. 	<ul style="list-style-type: none"> • Potraviny, zejména s velkým obsahem tuhé vlákniny, nakrájejte na menší kousky, aby se vlákna neomotala kolem šneku.
Stírací karusel se neotáčí.	<ul style="list-style-type: none"> • Filtr nebo šnek není správně nasazený. 	<ul style="list-style-type: none"> • Zkontrolujte, zda je nástavec správně sestavený.
Při odšťavování je slyšet skřipání.	<ul style="list-style-type: none"> • Tření mezi stíracím karuselem a odšťavovací nádobou. 	<ul style="list-style-type: none"> • To je normální. • Nespouštějte nástavec, když je prázdný.
Skvrny na částech odšťavovače.	<ul style="list-style-type: none"> • Přirozené zbarvení z potravin. 	<ul style="list-style-type: none"> • Zbarvení lze snadněji odstranit pomocí hadříku namočeného v rostlinném oleji.

Magyar

A használati utasítás ábrái az első oldalon láthatók - olvasás közben hajtsa ki ezt az oldalt

első a biztonság

- Alaposan olvassa át ezeket az utasításokat és őrizze meg későbbi felhasználásra!
- Távolítson el minden csomagolóanyagot és címkét!
- **Ne használja a gyümölcsprést, ha a szűrője sérült.**
- Kapcsolja ki a készüléket és a hálózati csatlakozót húzza ki a konnektorból:
 - a részegységek fel- és leszerelése előtt;
 - tisztítás előtt;
 - használat után.
- Soha ne használja a tartozékot, ha sérült. Ellenőriztesse, és szükség esetén javíttassa meg. Lásd: „szerviz és vevőszolgálat”.
- Csak a tartozék tömőrudat használja. Soha ne dugja az ujját az adagolócsőbe. Az eltömődött adagolócső tisztítása előtt húzza ki a hálózati csatlakozót és vegye le a fedelet.
- A fedél eltávolítása előtt kapcsolja ki a készüléket, várja meg, amíg a szűrő forgása leáll, és vegye le az egész tartozékot a konyhagépről.
- Ne töltse túl az adagolócsövet és ne nyomja le túlzott erővel az adagolócsőben a nyersanyagot, mert károsíthatja a tartozékot.
- Ne dolgozzon fel fagyasztott gyümölcsöt vagy zöldséget. A feldolgozás előtt várja meg, amíg kiolvad.
- Ne dolgozzon fel szárított vagy kemény nyersanyagokat, például magvakat, kemény magú gyümölcsöket vagy jeget, mert ezek károsíthatják a tartozékot.
- Ne érjen hozzá a mozgó alkatrészekhez.
- Soha ne hagyja a tartozékot bekapcsolva felügyelet nélkül.
- Csak eredeti vagy a gyártó által ajánlott tartozékokat használjon.
- A tartozék helytelen használata balesetet okozhat.

- A készüléket csak a rendeltetésének megfelelő háztartási célra használja! A Kenwood nem vállal felelősséget, ha a készüléket nem rendeltetésszerűen használták, illetve ha ezeket az utasításokat nem tartják be.
- A további biztonsági figyelmeztetésekkel kapcsolatban nézze át a konyhagép általános használati utasítását.

- A készülék megfelel az élelmiszerekkel rendeltetésszerűen érintkezésbe kerülő anyagokról és tárgyokról szóló 1935/2004/EK rendelet követelményeinek.

A tartozék Twist csatlakozású , és közvetlenül használható a legújabb generációs Kenwood Chef konyhagépekkel (KVC, KVL és KCC sorozatú modellek).

A tartozék használható a kis sebességű meghajtóval rendelkező KMix konyhagépekkel is (KMX sorozat).

Ellenőrizze, hogy a tartozék kompatibilis-e a konyhagéppel, vagyis mindkettő Twist csatlakozású-e .

Ha a konyhagépe Bar csatlakozású  tartozékok fogadására alkalmas, akkor a megvásárolt tartozék használatához adapter szükséges. Az adapter hivatkozási kódja: KAT001ME. Bővebb tájékoztatás és az adapter megrendelésének módja itt olvasható: www.kenwoodworld.com/twist.

az első használat előtt

Mossa el az alkatrészeket. Lásd: a „karbantartás és tisztítás” részt.

a készülék részei





- ① tömörúd
- ② fedél töltőgarattal
- ③ csiga
- ④ szűrőkosár
- ⑤ forgó törlőlapátos tartó
- ⑥ ivólékészítő edény
- ⑦ gyümölcsshús kiömlőnyílása
- ⑧ ivólé kiömlőnyílása
- ⑨ csepegésgátló
- ⑩ hajtótengely
- ⑪ meghajtóegység
- ⑫ ivólégyűjtő tartály
- ⑬ tisztítókefe
- ⑭ villáskulcs

a gyümölcsprés összeszerelése (A → H)



A+B

Illessze a gyümölcsshúsgátló elemet (A) az ivólékészítő edény aljára , és tolja a helyére (B).



C+D

Illessze az ivólékészítő edényt  a meghajtóegységre úgy, hogy az edény oldalán látható  jel egy vonalban legyen a meghajtóegységen látható  jellel (C). Az edény rögzítéséhez fordítsa el jobbra az edényt úgy, hogy a  jel egy vonalba kerüljön a meghajtóegységen látható  jellel (D).

E

Helyezze a szűrőkosarat  a törlőlapátos tartóba  (E).





F

Engedje le a törlőlapátos tartóegységet az ivólékészítő edénybe úgy, hogy a  jel egy vonalban legyen a meghajtóegység tetején látható  jellel (F). Ellenőrizze, hogy a szűrőkosár pontosan a helyén legyen.

G

Helyezze a csigát ③ a szűrőkosárba, és lenyomva rögzítse **(G)** **Megjegyzés: A fedelet nem lehet felhelyezni, ha a csiga nincs teljesen lenyomva.**

H

Helyezze a fedelet ② az egységre, ügyelve arra, hogy a  jel egy vonalba kerüljön a meghajtóegységen látható  jellel **(H)**. Ezután fordítsa el a fedelet jobbra, amíg a  jel egy vonalba nem kerül a meghajtóegységen látható  jellel **(H)**. Helyezze a tömörudat ① az adagolócsőbe.

a gyümölcsprés használata

(I → M)

I

Emelje le a kis sebességű meghajtó nyílásának a fedelét.

J

A tartozékot az ábrán látható állásban tolja be a kis sebességű meghajtó nyílásába, és elfordítva rögzítse.

K

Helyezzen egy edényt a gyümölcsbőr kiömlőnyílása ⑦ alá és az ivólégűjtő tartályt ⑫ az ivólé kiömlőnyílása ⑧ alá. Az ivólé készítése előtt ellenőrizze, hogy a csepegésgátló ⑨ nyitott állásban **(L)** legyen.

- A különféle gyümölcsök és zöldségek ivóléként való feldolgozásáról a felhasználási útmutató ad tájékoztatást.

K

Kapcsolja a konyhagépet a 6. sebességi fokozatba, és a tömőrúddal lassan nyomja le a feldolgozandó nyersanyagot. **Megjegyzés: A törőlapátos tartó az ivólé készítése közben forog.**

- A maximális lémenység kinyerése érdekében mindig lassan tolja le a nyersanyagot a tömőrúddal. Ne nyomja túlzott erővel, mert a nyersanyagot a csigának kell továbbítania. Az utolsó nyersanyagdarab hozzáadása után hagyja, hogy a gyümölcsprés még járjon, és az ivólé kiürüljön az ivólékészítő edényből. A szükséges idő függ a nyersanyag típusától és a kinyert lé sűrűségétől.

M

Kapcsolja ki a készüléket, és várja meg, amíg már csak pár csepp ivólé jön a kiömlőnyíláson. Az ivólégűjtő tartály elvétele előtt állítsa a csepegésgátlót ⑨ a állásba.

Ha bármilyen problémát tapasztal a gyümölcsprés használata során, olvassa el a hibaelhárítási útmutatót.

P

- Ha a nyersanyag elakad az adagolócsőben vagy a csigában és a gyümölcsprés leáll, akkor kapcsolja ki a konyhagépet és vegye le a tartozékot.
- Miután levette a tartozékot a konyhagépről, vegye le a fedelét és szüntesse meg az eltömődést. Ha a fedél beszorult és nehéz levenni, a géphez kapott villáskulccsal ⑭ forgassa el a tartozék hajtótengelyét balra **(P)**, amíg az élelmiszer ki nem szabadul, és ekkor a fedelet le lehet venni. Az elakadást okozó élelmiszer eltávolítása után szerelje össze a tartozékot, és illessze vissza a konyhagépre.

tanácsok és tippek a gyümölcspréshez

- Az ivólé készítése előtt minden zöldséget és gyümölcsöt alaposan mosson meg.
- A maximális ivólé kinyerése érdekében egyszerre csak kis mennyiségű nyersanyagot helyezzen az adagolócsőbe, és lassan nyomja lefelé.
- Kemény nyersanyagokat célszerű szobahőmérsékleten préselni.
- A vékony héjat nem kell eltávolítani. Csak a vastag héjat távolítsa el, amit amúgy sem fogyasztana el (pl. narancs, ananász, dinnye és nyers cékla).
- Friss gyümölcsöt és zöldséget dolgozzon fel, mert az több levet tartalmaz.
- A cseresznyét, szilvát stb. előbb magozza ki.
- A vitaminok lebomlanak – minél hamarabb megissza a lét, annál több vitamin hasznosul.
- Ha néhány óráig tárolnia kell a lét, tegye hűtőbe. Jobban eláll, ha néhány csepp citromlevet tesz hozzá.

Egészségügyi ajánlások

- Ha nincs hozzászokva, akkor naponta ne igyon három kétdecis pohárnál több levet.
- Gyermekeknek azonos mennyiségű víz hozzáadásával hígítsa a lét.
- A sötétzöld (pl. brokkoli, spenót) vagy sötétpiros (pl. cékla, vörös káposzta) zöldségek leve rendkívül erős, ezért mindig hígítsa.
- A gyümölcslé sok fruktózt (gyümölcscukrot) tartalmaz, ezért aki cukorbeteg vagy alacsony a vércukorszintje, az ne igyon belőle túl sokat.

felhasználási útmutató		
Gyümölcs/zöldség	Előkészítés	Tanácsok és tippek
Alma	Vágja akkora darabokra, hogy beférjen az adagolócsőbe.	A maximális ivólé kinyerése érdekében a kemény nyersanyagokat célszerű szobahőmérsékleten préselni.
Sárgarépa	Vágja akkora darabokra, hogy beférjen az adagolócsőbe.	
Ananász	A tetejét és az alját levágva távolítsa el a leveleket és a szárrészt. Hosszában vágja darabokra.	A szűrő eltömődésének megelőzése érdekében mindegyik nagy ananász után tisztítsa meg a szűrőt.
Mag nélküli szőlő	Távolítsa el a szárazakat.	A maximális ivólé kinyerése érdekében egyszerre csak maréknyi mennyiséget préseljen.
Paradicsom	Vágja akkora darabokra, hogy beférjen az adagolócsőbe.	Sűrű, pépes ivólét eredményez, nem hígat.
Mangó	Hámozza meg és magozza ki.	Az eredményül kapott ivólé nagyon sűrű lesz.
Dinnye	Távolítsa el a héját.	–
Kivi	Vágja akkora darabokra, hogy beférjen az adagolócsőbe.	–
Puha bogyós gyümölcsök (málna, szeder stb.)	Egészben dolgozza fel.	A maximális ivólé kinyerése érdekében egyszerre csak maréknyi mennyiséget préseljen.
Keményebb bogyós gyümölcsök (áfonya stb.)		
Cékla (nyers)	Távolítsa el a leveleket, és hámozza meg.	–
Leveles zöldségek (spenót, kelkáposzta, búzafű stb.)	Fogja össze egy csomóba.	–
Zeller	Egészben dolgozza fel.	–
Uborka	Vágja akkora darabokra, hogy beférjen az adagolócsőbe.	–
Citrusfélék (narancs)	Hámozza meg és távolítsa el a belső fehér héját is.	–
Csonthéjas vagy kemény magú gyümölcsök (nektarin, szilva, cseresznye stb.)	Az ivólé készítése előtt magozza ki a gyümölcsöt.	–
Gránátalma	Vágja be a gyümölcs héját, és törje ketté. Merítse egy hideg vízzel teli nagyobb edénybe és magozza ki (így könnyebb lesz, mert a magok lesüllyednek az edény aljára, a fehér húsrész pedig felúszik a tetejére).	–

karbantartás és tisztítás

- Tisztítás előtt mindig kapcsolja ki a készüléket, a hálózati csatlakozót húzza ki a konnektorból, és szerelje szét a gyümölcsprést.
- Néhány alkatrész elszíneződhet egyes nyersanyagoktól (pl. sárgarépa vagy leveles zöldségek). Az elszíneződés csökkenthető, ha minden használat után azonnal megtisztítja az összes alkatrészt.
- A gyümölcshús vagy a szűrő kiömlőnyílását ne tisztítsa hegyes tárggyal, például kés hegyével, mert az edény megsérülhet. A kiömlőnyílások tisztásához használja a tisztítókefe nyelének a hegyét.

meghajtóegység

- Törölje meg egy nedves ruhával, majd szárítsa meg.
- Tilos vízbe meríteni.

szűrő

- A gyümölcshús és a rostok eltávolításának elősegítésére a csepegésgátló nyílását zárja le. Kapcsolja be a gyümölcsprést, és az adagolócsövön töltsön bele kb. 3 dl vizet. Működtesse a gyümölcsprést körülbelül 20 másodpercig, helyezze az ivólégyűjtő tartályt az ivólé kiömlőnyílása alá, és nyissa ki a csepegésgátlót, hogy a víz kifolyhasson.
- Az ivólé készítése után mindig azonnal tisztítsa meg a szűrőkosarat.
- A szűrő tisztásához használja a tartozék keféjét. A legjobb eredmény elérése érdekében víz alatt öblítve kefélje, amíg tiszta nem lesz.

törlőlapátos tartó N+O

- A törlőlapátos tartó törlőlapátjai kivehetők a tisztításhoz **(N)**. Visszahelyezéskor a felső/alsó törlőlapátvégeket csúsztassa a tartó nyílásába, és az ábrán látható módon rögzítse **(O)**. A gyümölcsprés összeszerelése előtt ellenőrizze, hogy a törlőlapátok megfelelően lettek-e visszahelyezve.

szerviz és vevőszolgálat

- Ha bármilyen problémát tapasztal a tartozék használata során, olvassa el a használati utasítás „hibaelhárítási útmutató” fejezetét vagy látogasson el a www.kenwoodworld.com webhelyre, mielőtt segítséget kérne.
- A termékre garanciát vállalunk, amely megfelel az összes olyan előírásnak, amely a garanciális és a fogyasztói jogokat szabályozza abban az országban, ahol a terméket vásárolta.
- Ha a Kenwood termék meghibásodik, vagy bármilyen hibát észlel, akkor küldje el vagy vigye el egy hivatalos KENWOOD szervizközpontba. A legközelebbi hivatalos KENWOOD szervizközpontok elérhetőségét megtalálja a www.kenwoodworld.com weblapon vagy annak magyar verzióján.
- Tervezte és fejlesztette a Kenwood az Egyesült Királyságban.
- Készült Kínában.



FONTOS TUDNIVALÓK AZ EURÓPAI UNIÓ ELEKTROMOS ÉS ELEKTRONIKUS BERENDEZÉSEK HULLADÉKAIRA (WEEE) VONATKOZÓ IRÁNYELVÉRŐL

A hasznos élettartamának végére érkezett készüléket nem szabad kommunális hulladékként kezelni.

A termék az önkormányzatok által fenntartott szelektív hulladékgyűjtő helyeken vagy az ilyen szolgáltatást biztosító kereskedőknél adható le. Az elektromos háztartási készülékek szelektív hulladékkezelése lehetővé teszi a nem megfelelő hulladékkezelésből adódó esetleges, a környezetet és az egészséget veszélyeztető negatív hatások megelőzését és a készülék alkotóanyagainak újrahasznosítását, melynek révén jelentős energia- és forrásmegtakarítás érhető el. A terméken áthúzott kerek kuka szimbólum emlékeztet az elektromos háztartási készülékek szelektív hulladékkezelésének szükségességére.

Részegység	Mosogatógépben tisztítható 	Kézi mosás 	Nedves ruhával való törlés 
	✓	✓	✓
	✓	✓	✓
	✓	✓	✓
	✓	✓	✓
	✓	✓	✓
	x	✓	✓
	✓	✓	✓
	x	x	✓

hibaelhárítási útmutató

Probléma	Ok	Megoldás
A tartozék nem indul el vagy nem működik.	<ul style="list-style-type: none"> Nincs áramellátás. Az ivólékészítő edény nincs megfelelően felszerelve a meghajtóegységre vagy a fedél nem zár megfelelően. 	<ul style="list-style-type: none"> Ellenőrizze, hogy a csatlakozó be van-e dugva a konnektorba. Ellenőrizze, hogy az összes alkatrész megfelelően van-e felszerelve.
A gyümölcsprés leállt a normál működés közben.	<ul style="list-style-type: none"> Eltömődött a szűrő és/vagy a csiga. A nyersanyag nem lett eléggé kis darabokra felvágva. 	<ul style="list-style-type: none"> Ne próbálja meg erővel kinyitni a fedelet. Kapcsolja ki, húzza ki a hálózati csatlakozót és vegye le a tartozékot a konyhagépről. Vegye le a fedelet. Ellenőrizze, hogy nincs-e eltömődés. Ha szükséges, távolítsa el az eltömődést okozó darabokat és folytassa az ivólékészítést.
	<ul style="list-style-type: none"> A gyümölcsprés túl lett terhelve. 	<ul style="list-style-type: none"> Kapcsolja ki, húzza ki a hálózati csatlakozót és vegye le a tartozékot a konyhagépről. Szerelje szét a gyümölcsprést. Tisztítsa meg, majd szerelje össze a gyümölcsprést.
Ivólé szivárog az edény alól.	<ul style="list-style-type: none"> A gyümölcshűsgátló elem nincs behelyezve vagy kilazult üzemelés közben. 	<ul style="list-style-type: none"> Ellenőrizze, hogy a gyümölcshűsgátló elem megfelelően be legyen helyezve.
Nem jön ivólé az ivólé kiömlőnyílásán.	<ul style="list-style-type: none"> A csepegésgátló zárt állásban van. 	<ul style="list-style-type: none"> Nyissa ki a csepegésgátlót, hogy az ivólé kifolyhasson az ivólégyűjtő tartályba.
Túl sok a gyümölcshús az ivólében.	<ul style="list-style-type: none"> A szűrő vagy a csiga eltömődött. Nagyon rostos gyümölcsöt/ zöldséget dolgoz fel. 	<ul style="list-style-type: none"> Vágja a nyersanyagot, különösen a rostosat, apróbb darabokra, hogy a szálak ne csavarodhassanak rá a csigára.
A törőlapátos tartó nem forog.	<ul style="list-style-type: none"> A szűrő vagy a csiga nincs a helyén. 	<ul style="list-style-type: none"> Ellenőrizze, hogy a tartozék megfelelően van-e összeszerelve.
Ivólékészítés közben súrlódás zaja hallatszik.	<ul style="list-style-type: none"> A törőlapátos tartó és az edény között súrlódás van. 	<ul style="list-style-type: none"> Normál működés. Ne üzemeltesse a tartozékot üresen.
A gyümölcsprés egyes alkatrészei elszíneződtek.	<ul style="list-style-type: none"> Élelmiszer okozta természetes elszíneződés. 	<ul style="list-style-type: none"> Az elszíneződés növényi olajba mártott ronggyal dörzsölve eltávolítható.

Polski

Przed czytaniem prosimy rozłożyć pierwszą stronę, zawierającą ilustracje

bezpieczeństwo obsługi

- Przeczytać uważnie poniższą instrukcję i zachować na wypadek potrzeby skorzystania z niej w przyszłości.
- Usunąć wszelkie materiały pakunkowe i etykiety.
- **Nie używać wyciskarki soku, jeżeli filtr jest uszkodzony.**
- Wyłączyć urządzenie i wyjąć wtyczkę z gniazdka:
 - przed przystępowaniem do montażu i demontażu części
 - przed przystępowaniem do czyszczenia
 - po użyciu.
- Nie używać uszkodzonej nasadki. W razie awarii oddać ją do sprawdzenia lub naprawy (zob. ustęp pt. „serwis i punkty obsługi klienta”).
- Używać wyłącznie załączonego w zestawie popychacza. Do podajnika pod żadnym pozorem nie wolno wkładać palców. Przed odblokowywaniem zatkanego podajnika wyjąć wtyczkę z gniazdka i zdjąć pokrywę.
- Przed zdjęciem pokrywy wyłączyć urządzenie, poczekać, aż filtr się zatrzyma i zdjąć całą nasadkę z gniazda robota kuchennego.
- Nie dopuszczać do przepelnienia się otworu podającego ani nie wpychać składników na siłę – może to spowodować uszkodzenie nasadki.
- Nie używać mrożonych owoców ani warzyw. Przed użyciem mrożone składniki należy rozmrozić.
- Nie rozdrabniać suszonych ani twardych składników, takich jak ziarna, owoce z twardymi pestkami lub nasionami oraz lód, ponieważ mogą one spowodować uszkodzenie nasadki.
- Nie dotykać części znajdujących się w ruchu.
- Włączonej nasadki nie należy pozostawiać bez nadzoru.
- Nigdy nie stosować niekompatybilnych nasadek.
- Stosowanie nasadki w sposób niezgodny z przeznaczeniem może grozić wypadkiem.

- Urządzenie jest przeznaczone wyłącznie do zgodnego z przeznaczeniem użytku domowego. Firma Kenwood nie ponosi odpowiedzialności za wypadki i uszkodzenia powstałe podczas niewłaściwej eksploatacji urządzenia lub w wyniku nieprzestrzegania niniejszej instrukcji.
- Dodatkowe informacje na temat bezpieczeństwa znajdują się w instrukcji obsługi robota kuchennego, do którego przeznaczona jest nasadka.
- Urządzenie spełnia wymogi rozporządzenia Wspólnoty Europejskiej nr 1935/2004 dotyczącego materiałów i wyrobów przeznaczonych do kontaktu z żywnością.

Niniejsza nasadka jest wyposażona w gniazdo typu obrotowego  i przeznaczona do bezpośredniego montażu na najnowszej generacji modelach robotów z serii Kenwood Chef (serie KVC, KVL oraz KCC). Z nasadki można także korzystać na robotach KMix wyposażonych w gniazdo obrotów niskich (seria KMX).

Niniejsza nasadka jest kompatybilna z danym modelem robota kuchennego, jeżeli oba komponenty wyposażone są w gniazdo typu obrotowego .

Jeżeli robot wyposażony jest w gniazdo typu belkowego , przed użytkowaniem nasadki konieczne będzie zamocowanie nakładki przejściowej. Kod referencyjny nakładki: KAT001ME. Więcej informacji na temat nakładki oraz sposobu jej zamawiania znajduje się na stronie: www.kenwoodworld.com/twist.

przed pierwszym użyciem

Umyć części (zob. ustęp pt. „konserwacja i czyszczenie”).

oznaczenia





- ① popychacz
- ② pokrywa z tacą
- ③ ślimak
- ④ kosz filtra
- ⑤ obrotowa obsada z wycierakiem
- ⑥ miska wyciskarki
- ⑦ otwór wylotowy mięszu
- ⑧ otwór wylotowy soku
- ⑨ korek zapobiegający wyciekaniu
- ⑩ wał napędowy
- ⑪ napęd
- ⑫ dzbanek na sok
- ⑬ szczoteczka do czyszczenia
- ⑭ klucz

montaż wyciskarki (A → H)

A+B

Korek zamykający wylot mięszu (A) zamocować w otworze w spodniej części miski wyciskarki ⑥, wciskając go do momentu, aż będzie bezpiecznie osadzony (B).



C+D

Miskę wyciskarki ⑥ zamocować na napędzie, oznaczenie  na misce układając równo z oznaczeniem  na napędzie (C). Aby zablokować miskę, przekręcić ją zgodnie z kierunkiem wskazówek zegara do chwili aż symbol  zrówna się z symbolem  na napędzie (D).

E

Kosz filtra ④ włożyć do obsady z wycierakiem ⑤ (E).





F

Złożoną obsadę z koszem umieścić w misce wyciskarki, symbol  zrównując z symbolem  na górnej części napędu (F). Kosz filtra musi zostać zablokowany na swoim miejscu.

G

Do kosza filtra włożyć ślimak ③ i nacisnąć go, aby zabezpieczyć go we właściwym położeniu **(G)**. **Uwaga: jeżeli ślimak nie zostanie w pełni wciśnięty, zamocowanie pokrywy nie będzie możliwe.**

H

Zamocować pokrywę ②, pamiętając, by symbol  zrównał się z symbolem  na górnej części napędu **(H)**. Następnie przekręcić pokrywę zgodnie z ruchem wskazówek zegara do chwili, aż zablokuje się na swoim miejscu, a symbol  zrówna się z symbolem  na górnej części napędu **(H)**. Popychacz ① umieścić w podajniku.

użytkowanie wyciskarki (I → M)

I

Zdjąć osłonę gniazda obrotów niskich.

J

Układając nasadkę w pozycji pokazanej na rysunku, przyłożyć ją do gniazda obrotów niskich i przekręcić, aby zablokować ją we właściwym położeniu.

K

Pod otworem wylotowym miąższu ⑦ umieścić miskę lub podobne naczynie, a pod otworem wylotowym soku ⑧ dzbanek na sok ⑫. Przed rozpoczęciem wyciskania soku sprawdzić, czy korek zapobiegający wyciekaniu ⑨ znajduje się w pozycji „otwarty” **(L)**.

- W tabeli zaleceń znajdują się wskazówki dotyczące przygotowywania soku z różnych warzyw i owoców.

K

Włączyć robot kuchenny na prędkość 6 i powoli podawać składniki do podajnika, popychając je za pomocą popychacza do chwili, aż zostaną rozdrobnione. Uwaga: podczas pracy urządzenia obsada z wycierakiem powinna się obracać.

- Aby wycisnąć maksymalną ilość soku, składniki zawsze dociskać powoli, za pomocą popychacza. Nie należy używać nadmiernej siły, ponieważ składniki powinny zostać podane do wyciskarki przez ślimak.

Po dodaniu ostatniego składnika pozwolić, by wyciskarka nadal pracowała, co ma na celu opróżnienie miski wyciskarki ze znajdującego się w niej soku. Potrzebna do tego długość czasu zależy od rodzaju użytych owoców i gęstości soku.

M

Wyłączyć urządzenie i zaczekać, aż strumień wyciekającego soku zmieni się w powolne kapanie. Następnie – przed wyjęciem dzbanka – umieścić korek zapobiegający wyciekaniu ⑨ w swoim położeniu.

W razie wszelkich problemów z obsługą wyciskarki prosimy zapoznać się ze wskazówkami w części pt. „rozwiązywanie problemów”.

P

- Jeżeli dojdzie do zatkania się podajnika lub ślimaka, a wyciskarka przestanie pracować, wyłączyć robot i zdjąć nasadkę.
- Po zdjęciu nasadki z robota zdjąć pokrywę i usunąć zatkane składniki. Jeżeli doszło do zablokowania pokrywy i trudno jest ją zdjąć, użyć załączonego w zestawie klucza ⑭ do przekręcenia wału napędowego nasadki w kierunku przeciwnym do ruchu wskazówek zegara **(P)** do chwili, aż zatkane składniki zostaną uwolnione i zdjęcie pokrywy będzie możliwe. Po uwolnieniu zatkaných składników ponownie złożyć nasadkę i zamocować ją na robocie kuchennym.

porady i wskazówki – wyciskarka soku

- Przed wyciskaniem soku wszystkie składniki należy dokładnie umyć.
- Aby wycisnąć możliwie najwięcej soku, do podajnika wkładać małą ilość składników na raz i wolno popychać je w dół.
- Sok z twardych składników wyciskać najlepiej wtedy, gdy mają one temperaturę pokojową.
- Cienkiej skórki lub łupiny nie trzeba usuwać. Obierać należy wyłącznie składniki, których skórka lub łupina jest gruba i niejadalna, np. z pomarańczy, ananasów, melonów i surowych buraków.
- Używać należy świeżych warzyw i owoców, ponieważ zawierają one więcej soku.
- Z wiśni, śliwek itp. usunąć pestki.
- Witaminy ulegają rozkładowi – najwięcej witamin zawiera świeżo wyciśnięty sok, dlatego najlepiej wypić go bezpośrednio po przygotowaniu.
- Jeżeli konieczne jest przechowanie soku przez kilka godzin, należy wstawić go do lodówki. Sok nie zepsuje się tak szybko, gdy dodamy do niego kilka kropli soku z cytryny.

Zalecenia zdrowotne

- Osoby nieprzyzwyczajone nie powinny pić więcej niż trzy 230-mililitrowe szklanki soku dziennie.
- Podając sok dziecku, należy go rozcieńczyć pół na pół z wodą.
- Sok z warzyw ciemnozielonych (brokuły, szpinak itp.) lub ciemnoczerwonych (buraki, czerwona kapusta itp.) jest bardzo mocny, dlatego należy go zawsze rozcieńczać.
- W soku z owoców znajduje się bardzo dużo fruktozy (cukru owocowego), dlatego osoby cierpiące na cukrzycę lub mające niski poziom cukru we krwi nie powinny go pić w zbyt dużych ilościach.

tabela zaleceń		
Rodzaj owoców/warzyw	Sposób przygotowania	Porady i wskazówki
Jabłka	Pokroić tak, by mieściły się do otworu podającego.	Aby wycisnąć możliwie najwięcej soku z twardych owoców i warzyw, powinny one mieć temperaturę pokojową.
Marchew	Pokroić tak, by mieściła się do otworu podającego.	
Ananasy	Usunąć liście i łodygę, odcinając czubek i podstawę. Pokroić na kawałki (wzdłuż).	Aby nie dopuścić do zapchania się filtra, oczyszczać go po wyciśnięciu soku z każdego dużego ananasa.
Winogrona bezpestkowe	Usunąć szypułki.	Aby wycisnąć możliwie najwięcej soku, za jednym razem przetwarzać tylko małą garść.
Pomidory	Pokroić tak, by mieściły się do otworu podającego.	Sok z pomidorów jest gęsty i ma papkowatą konsystencję.
Mango	Usunąć twardą skórę i pestkę.	Wyciśnięty sok będzie bardzo gęsty.
Melony	Usunąć twardą skórę.	–
Kiwi	Pokroić tak, by mieściły się do otworu podającego.	–
Miękkie owoce jagodowe (maliny, jeżyny itp.)	Wyciskać w całości.	Aby wycisnąć możliwie najwięcej soku, za jednym razem przetwarzać tylko małą garść.
Twardsze owoce jagodowe (żurawina itp.)		
Buraki (surowe)	Usunąć liście i obrać.	–
Warzywa liściaste – szpinak, jarmuż, pszenica itp.	Liście zwinąć w pęk.	–
Seler naciowy	Wyciskać w całości.	–
Ogórki	Pokroić tak, by mieściły się do otworu podającego.	–
Owoce cytrusowe – pomarańcze	Obrać ze skórki i usunąć białe włókna i błonkę.	–
Owoce pestkowe (nektarynki, śliwki, wiśnie itp.)	Przed wyciskaniem soku wypestkować.	–
Granaty	Otworzyć, nacinając zewnętrzną skórę i rozłamując owoc. Zanurzyć w dużej misce wypełnionej zimną wodą i oddzielić nasiona od miąższu (zanurzenie owoców w wodzie pomaga w oddzieleniu nasion, ponieważ nasiona opadną na dno miski, a biały miąższ wypłynie na powierzchnię).	–

konserwacja i czyszczenie

- Przed przystąpieniem do czyszczenia należy wyłączyć wyciskarkę, wyjąć wtyczkę z gniazdka i rozmontować urządzenie.
- Użycie składników takich jak marchewka lub warzywa liściaste może spowodować przebarwienie elementów.
Mycie wszystkich części natychmiast po użyciu pomaga zminimalizować przebarwienia.
- Do czyszczenia otworu wylotowego miąższu lub filtra nie używać ostro zakończonych przedmiotów, np. czubka noża, ponieważ spowoduje to uszkodzenie miski. Otwory wylotowe czyścić za pomocą czubka rękojeści szczoteczki do czyszczenia.

napęd

- Wyrzeć wilgotną ściereczką, a następnie wysuszyć.
- Nie zanurzać w wodzie.

filtr

- Aby w łatwiejszy sposób usunąć z filtra miąższ i włókna, korek zapobiegający wyciekaniu umieścić w pozycji zamkniętej. Włączyć wyciskarkę i wlać do podajnika ok. 300 ml wody. Pozostawić wyciskarkę włączoną przez ok. 20 sekund, pod otworem wylotowym soku umieścić dzbanek na sok i otworzyć korek, aby woda mogła wypłynąć z wyciskarki.
- Kosz filtra należy zawsze czyścić natychmiast po zakończeniu wyciskania soku.
- Do czyszczenia filtra używać załączonej w zestawie szczoteczki. Najlepsze wyniki daje opłukanie filtra pod bieżącą wodą i dokładne wyczyszczenie go szczoteczka.

obsada z wycierakiem N+O

- Wycieraki obsady filtra można zdjąć do czyszczenia (**N**). Aby ponownie założyć wycieraki, wsunąć górny/dolny wycierak w szczelinę obsady filtra i zabezpieczyć go na miejscu (**O**). Przed ponownym montażem wyciskarki sprawdzić, czy wycieraki zostały poprawnie zamocowane na swoim miejscu.

serwis i punkty obsługi klienta

- W razie wszelkich problemów z obsługą nasadki przed zwróceniem się o pomoc należy zapoznać się ze wskazówkami w części pt.: „rozwiązywanie problemów” w instrukcji obsługi urządzenia lub odwiedzić stronę internetową www.kenwoodworld.com.

- Prosimy pamiętać, że niniejszy produkt objęty jest gwarancją, która spełnia wszystkie wymogi prawne dotyczące wszelkich istniejących praw konsumenta oraz gwarancyjnych w kraju, w którym produkt został zakupiony.
- W razie wadliwego działania produktu marki Kenwood lub wykrycia wszelkich usterek prosimy przesłać lub dostarczyć urządzenie do autoryzowanego punktu serwisowego firmy KENWOOD. Aktualne informacje na temat najbliższych punktów serwisowych firmy KENWOOD znajdują się na stronie internetowej firmy, pod adresem www.kenwoodworld.com lub adresem właściwym dla danego kraju.
- Zaprojektowała i opracowała firma Kenwood w Wielkiej Brytanii.
- Wyprodukowano w Chinach.



WAŻNE INFORMACJE DOTYCZĄCE PRAWIDŁOWEGO USUWANIA PRODUKTU, ZGODNEGO Z WYMOGAMI DYREKTYWY WSPÓLNOTY EUROPEJSKIEJ W SPRAWIE ZUŻYTEGO SPRZĘTU ELEKTRYCZNEGO I ELEKTRONICZNEGO (WEEE)

Po zakończeniu okresu użytkowania produktu nie wolno wyrzucać razem z innymi odpadami komunalnymi.

Należy go dostarczyć do prowadzonego przez władze miejskie punktu zajmującego się segregacją odpadów lub zakładu oferującego tego rodzaju usługi.

Osobne usuwanie sprzętu AGD pozwala uniknąć szkodliwego wpływu na środowisko naturalne i zdrowie ludzkie, wynikającego z nieodpowiedniego usuwania tego rodzaju sprzętu, oraz umożliwia odzyskiwanie materiałów, z których sprzęt ten został wykonany, a w konsekwencji znaczną oszczędność energii i zasobów naturalnych. O konieczności osobnego usuwania sprzętu AGD przypomina umieszczony na produkcie symbol przekreślonego pojemnika na śmieci.

Element	Można myć w zmywarce 	Myć ręcznie 	Wytrzeć wilgotną szmatką 
	✓	✓	✓
	✓	✓	✓
	✓	✓	✓
	✓	✓	✓
	✓	✓	✓
	x	✓	✓
	✓	✓	✓
	x	x	✓

rozwiązywanie problemów

Problem	Przyczyna	Rozwiązanie
Nasadka nie uruchamia się/nie działa.	<ul style="list-style-type: none"> • Brak zasilania. • Miska wyciskarki nie jest prawidłowo ułożona na napędzie lub też pokrywa nie została prawidłowo zamknięta. 	<ul style="list-style-type: none"> • Sprawdzić, czy urządzenie jest podłączone do źródła zasilania. • Sprawdzić, czy wszystkie elementy są poprawnie zamocowane.
Wyciskarka przestała działać podczas normalnej pracy.	<ul style="list-style-type: none"> • Doszło do zatkania filtra i ślimaka. • Składniki nie zostały pokrojone na wystarczająco małe kawałki. 	<ul style="list-style-type: none"> • Nie próbować na siłę otwierać pokrywy. • Wyłączyć urządzenie, wyjąć wtyczkę z gniazda sieciowego i zdjąć nasadkę z robota. Zdjąć pokrywę. Sprawdzić, czy nie doszło do zatoru. W razie potrzeby usunąć zatkane składniki i kontynuować wyciskanie soku.
	<ul style="list-style-type: none"> • Doszło do przeciążenia wyciskarki ze względu na zbyt dużą ilość składników. 	<ul style="list-style-type: none"> • Wyłączyć urządzenie, wyjąć wtyczkę z gniazda sieciowego i zdjąć nasadkę z robota. Rozmontować wyciskarkę. Usunąć nadmiar składników i ponownie złożyć wyciskarkę.
Spod miski wycieka sok.	<ul style="list-style-type: none"> • Korek zamykający wylot miąższu nie został zamocowany lub obluźował się podczas pracy wyciskarki. 	<ul style="list-style-type: none"> • Sprawdzić, czy korek zamykający wylot miąższu jest poprawnie założony.
Z wylotu soku nie wypływa sok.	<ul style="list-style-type: none"> • Korek zapobiegający wyciekaniu jest zamknięty. 	<ul style="list-style-type: none"> • Wyjąć korek i pozwolić, by sok wypływał do pojemnika na sok.
W soku znajduje się zbyt dużo miąższu.	<ul style="list-style-type: none"> • Filtr lub ślimak są zatkane. • Sok wyciskany jest z bardzo włóknistych owoców lub warzyw. 	<ul style="list-style-type: none"> • Składniki – w szczególności składniki włókniste – należy pokroić na mniejsze kawałki, aby zapobiec owijaniu się włókien wokół ślimaka.
Obsada z wycierakiem nie kręci się.	<ul style="list-style-type: none"> • Filtr lub ślimak nie zostały prawidłowo założone. 	<ul style="list-style-type: none"> • Sprawdzić, czy nasadka została zmontowana poprawnie, a w razie potrzeby poprawić sposób montażu.
Podczas pracy wyciskarki słychać piszczący dźwięk.	<ul style="list-style-type: none"> • Obsada z wycierakiem trze o miskę. 	<ul style="list-style-type: none"> • Działanie normalne. • Nie włączać pustej nasadki.
Na elementach wyciskarki powstają plamy.	<ul style="list-style-type: none"> • Naturalne przebarwienia spowodowane przez pewne składniki. 	<ul style="list-style-type: none"> • Pocieranie plam szmatką umoczoną w oleju roślinnym pomoże je usunąć.

Русский

См. иллюстрации на передней странице

Меры безопасности

- Внимательно прочтите и сохраните эту инструкцию.
- Распакуйте изделие и снимите все упаковочные ярлыки.
- **Не пользуйтесь соковыжималкой, если поврежден фильтр.**
- Выключайте прибор и отключайте его от сети
 - перед установкой или удалением деталей,
 - перед чисткой,
 - после использования.
- Никогда не пользуйтесь неисправной насадкой. Позаботьтесь о том, чтобы ее проверили или отремонтировали: см. раздел «Обслуживание и забота о покупателях».
- Пользуйтесь только толкателем, входящим в комплект поставки. Никогда не опускайте пальцы в подающую трубку воронку. Перед тем, как разблокировать подающую трубку, отключите прибор от сети и снимите крышку.
- Перед снятием крышки отключите прибор, дождитесь, чтобы фильтр остановился и снимите всю насадку с гнезда кухонной машины.
- Не переполняйте подающую трубку и не прилагайте избыточных усилий для проталкивания в нее продуктов, так как это может повредить насадку.
- Не обрабатывайте замороженные фрукты или овощи. Перед обработкой их следует разморозить.
- Не обрабатывайте сушеные или твердые ингредиенты, такие как зерна, фрукты с твердыми косточками или лед, так как это может повредить насадку.
- Не прикасайтесь к движущимся деталям.
- Никогда не оставляйте включенную насадку без присмотра.
- Никогда не пользуйтесь насадкой, не входящей в комплект поставки.

- Неправильное использование насадки может привести к травме.
- Этот бытовой электроприбор разрешается использовать только по его прямому назначению. Компания Kenwood не несет ответственности, если прибор используется не по назначению или не в соответствии с данной инструкцией.
- Дополнительные инструкции по безопасности содержатся в основном “Руководстве по использованию кухонной машины”.
- Прибор соответствует Директиве ЕС 1935 / 2004 о материалах и изделиях, предназначенных для контакта с пищевыми продуктами.

В основе работы насадки лежит система Twist Connection , и она предназначена непосредственно моделей Kenwood Chef последнего поколения (серий KVC, KVL и KCC).

Эта насадка также совместима с кухонными машинами KMix с низкоскоростным гнездом для насадки (серия KMX).

Насадка подходит для вашей кухонной машины только в том случае, если оба компонента снабжены резьбовой системой крепления .

Если ваша кухонная машина снабжена балочной системой , для работы вам потребуется адаптер. Справочный код адаптера: KAT001ME. Дополнительную информацию о заказе адаптера можно найти на сайте www.kenwoodworld.com/twist.

Перед первым использованием прибора вымойте все части: см. раздел “Уход и чистка.”

ОСНОВНЫЕ КОМПОНЕНТЫ





- ① толкатель
- ② крышка с воронкой
- ③ шнек
- ④ фильтрующая корзина
- ⑤ вращающийся держатель очистителя
- ⑥ чаша для сока
- ⑦ носик для мякоти
- ⑧ носик для слива сока
- ⑨ противокапельное устройство
- ⑩ приводной вал
- ⑪ блок привода
- ⑫ стакан для сока
- ⑬ щетка для чистки
- ⑭ гаечный ключ

Сборка соковыжималки (A → H)

A+B

Установите антикапельное устройство (A) в отверстие в нижней части чаши для сока (B) и подтолкните его вниз до фиксированного положения (B).

C+D

Установите чашу для сока (C) на блок привода, совместив  на стороне чаши с  на блоке привода (C). Для фиксации чаши на блоке привода поверните ее по часовой стрелке до тех пор, пока  не совместится с  на блоке привода (D).

E

Установите фильтрующую корзину (E) на держатель очистителя (E).

F

Опустите блок держателя очистителя в чашу для сока и совместите ► с ■ на верхней поверхности блока привода (F). Фильтрующая корзина должна быть при этом зафиксирована в нужном положении.

G

Установите шнек ③ в фильтрующую корзину и подтолкните вниз до фиксации (G). **Примечание: крышку можно будет установить, только когда шнек полностью опущен вниз.**

H

Установите крышку ② на блок привода так, чтобы ◡ и I совместился с I на верхней поверхности блока привода (H). Затем поверните крышку по часовой стрелке до щелчка и так, чтобы I и J совместился с I на верхней поверхности блока привода (H). Поместите толкатель ① в подающую трубку.

Как пользоваться соковыжималкой (I → M)

I

Снимите крышку низкоскоростного гнезда.

J

В положении, указанном на рисунке, установите ее на низкоскоростное гнездо и поверните до фиксации.

K

Установите чашу под носиком для мякоти ⑦ и установите стакан для сока ⑫ под носиком для сока ⑧. Перед выжиманием сока противокapelное устройство ⑨ должно находиться в открытом положении (L).

- Руководствуйтесь таблицей с рекомендациями по получению сока из различных фруктов и овощей.

K

Включите кухонную машину на скорость 6 и медленно загружайте ингредиенты при помощи толкателя до их полной обработки. Примечание в процессе обработки держатель очистителя должен вращаться.

- Для получения максимального объема сока следует всегда медленно проталкивать продукты вниз при помощи толкателя. Не прикладывайте при этом избыточных усилий, так как продукты должны проходить вниз за счет работы шнека.

После загрузки последней порции продуктов соковыжималка должна поработать еще некоторое время, чтобы из чаши для сока вылился сок. Продолжительность этого процесса зависит от типа фруктов и густоты сока.

M

Выключите прибор и дождитесь, чтобы от струи осталось всего несколько медленно капающих капель. Затем установите антикапельное устройство ⑩ в нужное положение перед тем, как убрать стакан.

Если в работе соковыжималки возникнут какие-либо руководствуйтесь рекомендациями в Таблице устранения неисправностей.

P

- Если продукты застрянут в подающей трубке или в шнеке, и соковыжималка прекратит работу, выключите кухонную машину и снимите насадку.
- После снятия насадки с кухонной машины, снимите крышку и разблокируйте забившиеся в трубке продукты. Если крышка застряла и ее трудно снять, поверните приводной вал насадки против часовой стрелки (P) при помощи гаечного ключа ⑭ до вытеснения забившихся ингредиентов, после чего крышку можно будет снять. После устранения закупорки снова соберите насадку и установите ее на кухонную машину.

Рекомендации по использованию соковыжималки

- Перед приготовлением сока все фрукты и овощи следует тщательно вымыть.
- Для получения максимального объема сока в подающую трубку следует загружать небольшие порции продуктов и медленно проталкивать их вниз.
- Сок из твердых продуктов рекомендуется отжимать при комнатной температуре.
- Тонкую кожуру снимать не обязательно. Снимайте только толстую кожуру, которую вы обычно не употребляете, как, например, у апельсинов, ананасов, дынь и сырой свеклы.
- Пользуйтесь свежими фруктами и овощами, так как в них больше сока.
- Удалите косточки и твердые зернышки из вишен, слив и т.д.

- Витамины долго не хранятся. Чем скорее выпить сок, тем больше в нем будет витаминов.
- Если сок необходимо сохранить в течение нескольких часов, его следует поставить в холодильник. Он будет дольше храниться, если в него добавить несколько капель лимонного сока.

Диетические рекомендации

- Не пейте более трех стаканов сока емкостью 230 мл в день, если вы к этому не привыкли.
- Детям рекомендуется разбавлять сок равным объемом воды.
- Сок из овощей темно - зеленого (брокколи, шпинат и т.п.) или темно - красного цвета (свекла, красная капуста и т.п.) очень концентрированный, поэтому его всегда следует разводить водой.
- Во фруктовом соке высокое содержание фруктозы (фруктового сахара), поэтому людям, страдающим диабетом или низким уровнем сахара в крови, не следует его пить слишком много.

Рекомендации по использованию соковыжималки		
Фрукты/Овощи	Подготовка	Советы и рекомендации
Яблоки	Разрезать так, чтобы яблоко проходило в подающую трубку.	Для получения максимального объема сока твердые продукты следует обрабатывать при комнатной температуре.
Морковь	Разрезать так, чтобы морковка проходила в подающую трубку.	
Ананас	Удалите листья и стебли, отрезав верхушку и низ. Разрежьте продольно.	Во избежание закупорки фильтра чистите его после обработки каждого крупного ананаса.
Виноград без косточек	Удалите стебельки.	Загружайте небольшими горстями для получения максимального объема сока.
Помидоры	Разрезать так, чтобы помидор проходил в подающую трубку.	Получится густой сок с мякотью вместо однородного.
Манго	Удалите жесткую кожуру и косточки.	Полученный сок будет очень густым.
Дыни	Удалите жесткую кожуру.	–
Плод Киви	Разрезать так, чтобы плод проходил в подающую трубку.	–
Ягоды с мягкой текстурой (малина, ежевика и т.п.)	Обрабатывать целиком.	Загружайте небольшими горстями для получения максимального объема сока.
Ягоды с более твердой текстурой - клюква и т.п.)		
Свекла (сырая)	Удалите листья и кожуру.	–
Овощи с листьями: шпинат, капуста листовая, пырей и т.п.	Соедините листья в пучок.	–
Сельдерей	Обрабатывать целиком.	–
Огурец	Разрезать так, чтобы огурец проходил в подающую трубку.	–
Цитрусовые (апельсины)	Почистите и удалите белую волокнистую часть между кожурой и мякотью.	–
Фрукты с крупными или твердыми косточками (Нектарины, сливы, вишни и т.п.)	Перед обработкой удалите крупные косточки или твердые семечки.	–

Рекомендации по использованию соковыжималки

Фрукты/Овощи	Подготовка	Советы и рекомендации
Гранаты	Разрежьте фрукт, надрезав внешнюю кожуру и разъединив на 2 части. Опустите в большую чашу с холодной водой и отделите зернышки от мякоти. (это позволяет отделить зернышки, так как они опустятся на дно чаши, а белая мякоть всплывет вверх).	—

Уход и чистка

- Перед чисткой всегда отключайте прибор, выньте вилку из сети и разберите соковыжималку на части.
- При использовании некоторых ингредиентов, таких как морковь или листовые овощи возможно некоторое изменение цвета частей прибора. Пятен будет меньше, если почистить прибор сразу после использования.
- Не следует чистить выходное отверстие для мякоти или фильтровое отверстие заостренным предметом вытянутой формы, например, ножом, так как это приведет к повреждению чаши. Для очистки отверстий следует пользоваться кончиком рукоятки щетки для очистки.

Блок привода

- Вытереть влажной тряпкой, а затем высушить.
- Не погружать в воду.

Фильтр

- Для более эффективного удаления мякоти и волокон установите антикапельное устройство в закрытом положении. Включите прибор и залейте около 300 мл воды в подающую трубку. Дайте соковыжималке поработать около 20 секунд, поставьте стакан для сока под носиком для слива сока и откройте антикапельное устройство чтобы вода могла вылиться.
- Фильтрующую корзину следует всегда промывать сразу после использования соковыжималки.
- Для очистки фильтра используйте входящую в комплект щетку. Для наилучшего результата полощите под краном и обрабатывайте щеткой до полного очищения.

Держатель очистителя N+O

- Очистители в фиксаторе фильтра можно удалять при чистке (**N**). Для сборки вставьте верхний / нижний очистители в паз фиксатора фильтра и установите в фиксированное положение (**O**). Перед сборкой соковыжималки убедитесь в том, что очистители снова на месте и установлены правильно.

Обслуживание и забота о покупателях

- Если в работе прибора возникли какие-либо неполадки, перед обращением в службу поддержки прочтите раздел «Таблица поиска и устранения неисправностей» в данном руководстве или зайдите на сайт www.kenwoodworld.com.
- Помните, что на прибор распространяется гарантия, отвечающая всем законным положениям относительно существующей гарантии и прав потребителя в той стране, где прибор был приобретен.
- При возникновении неисправности в работе прибора Kenwood или при обнаружении каких-либо дефектов, пожалуйста, отправьте или принесите прибор в авторизованный сервисный центр KENWOOD. Актуальные контактные данные сервисных центров KENWOOD вы найдете на сайте www.kenwoodworld.com или на сайте для вашей страны.
- Спроектировано и разработано компанией Kenwood, Соединенное Королевство.
- Сделано в Китае.



ВАЖНАЯ ИНФОРМАЦИЯ ПО ПРАВИЛЬНОЙ УТИЛИЗАЦИИ ИЗДЕЛИЯ СОГЛАСНО ДИРЕКТИВЕ ЕС ПО УТИЛИЗАЦИИ ЭЛЕКТРИЧЕСКОГО И ЭЛЕКТРОННОГО ОБОРУДОВАНИЯ (WEEE)

По истечении срока службы изделие нельзя выбрасывать как бытовые (городские) отходы. Изделие следует передать в специальный коммунальный пункт раздельного сбора отходов, местное учреждение или в предприятие, оказывающее подобные услуги. Отдельная утилизация бытовых приборов позволяет предотвратить возможные негативные последствия для окружающей среды и здоровья, которыми чревата ненадлежащая утилизация, и позволяет восстановить материалы, входящие в состав изделий, обеспечивая значительную экономию энергии и ресурсов. В качестве напоминания о необходимости отдельной утилизации бытовых приборов на изделие нанесен знак в виде перечеркнутого мусорного бака на колесах.

Компонент	Можно мыть в посудомоечной машине 	Мыть вручную 	Протереть влажной тканью 
	✓	✓	✓
	✓	✓	✓
	✓	✓	✓
	✓	✓	✓
	✓	✓	✓
	x	✓	✓
	✓	✓	✓
	x	x	✓

Таблица поиска и устранения неисправностей

Проблема	Причина	Решение
Насадка не включается / не работает.	<ul style="list-style-type: none"> Нет электропитания. Чаша для сока не совмещена как следует с блоком привода или крышка зафиксирована неправильно. 	<ul style="list-style-type: none"> Убедитесь в том, что устройство подключено к сети. Проверьте, правильно ли установлены все части прибора.
Прибор прекратил действовать в ходе нормальной работы.	<ul style="list-style-type: none"> Фильтр или шнек заблокирован. Ингредиенты не разрезаны на достаточно малые части. 	<ul style="list-style-type: none"> Не пытайтесь силой открыть крышку. Выключите прибор, отключите от сети и отсоедините насадку от кухонной машины. Снимите крышку. Проверьте, нет ли забившихся ингредиентов. При необходимости удалите избыточные ингредиенты и продолжайте отжимать сок.
	<ul style="list-style-type: none"> Соковыжималка перегружена в связи с тяжелым грузом. 	<ul style="list-style-type: none"> Выключите прибор, отключите от сети и снимите насадку с кухонной машины. Разберите соковыжималку на части. Почистите и снова соберите соковыжималку.
Протечка сока из нижней части чаши.	<ul style="list-style-type: none"> Антикапельное устройство не установлено или его крепление ослабело в ходе работы. 	<ul style="list-style-type: none"> Проверьте, правильно ли установлено отверстие для жмыха.
Сок не выходит из отверстия для сока.	<ul style="list-style-type: none"> Антикапельное устройство закрыто. 	<ul style="list-style-type: none"> Снимите антикапельное устройство и позвольте соку вытечь в контейнер.
В соке слишком много мякоти.	<ul style="list-style-type: none"> Фильтр или шнек заблокирован. Идет обработка очень волокнистых фруктов / овощей. 	<ul style="list-style-type: none"> Разрезайте продукты, особенно волокнистые, на небольшие части, чтобы волокнистая масса не наматывалась вокруг шнека.
Не вращается держатель очистителя.	<ul style="list-style-type: none"> Фильтр или шнек установлены неправильно. 	<ul style="list-style-type: none"> Проверьте как следует, правильно ли собрана насадка.
Возникает скрежет во время обработки.	<ul style="list-style-type: none"> Трение между держателем очистителя и чашей. 	<ul style="list-style-type: none"> Нормальное явление. Не допускайте использование пустой насадки.
Появление пятен на частях прибора.	<ul style="list-style-type: none"> Естественное окрашивание под воздействием продуктов. 	<ul style="list-style-type: none"> Протрите тряпкой, смоченной в растительном масле: это способствует удалению пятен.

Ελληνικά

Ξεδιπλώστε την μπροστινή σελίδα όπου παρέχεται η εικονογράφηση

ασφάλεια

- Διαβάστε προσεκτικά τις οδηγίες και φυλάξτε τις για μελλοντική αναφορά.
- Αφαιρέστε τη συσκευασία και τυχόν ετικέτες.
- **Μην χρησιμοποιείτε τον αποχυμωτή εάν έχει χαλάσει το φίλτρο.**
- Θέστε τη συσκευή εκτός λειτουργίας και αποσυνδέστε από την πρίζα:
 - πριν προσαρμόσετε ή αφαιρέσετε εξαρτήματα
 - πριν από τον καθαρισμό
 - μετά τη χρήση.
- Μην χρησιμοποιείτε ποτέ εξάρτημα που έχει υποστεί βλάβη. Στείλτε το για έλεγχο ή επισκευή: βλ. ενότητα «σέρβις και εξυπηρέτηση πελατών».
- Χρησιμοποιείτε μόνο τον ωστήρα που παρέχεται. Μην βάζετε ποτέ τα δάχτυλά σας μέσα στο σωλήνα τροφοδοσίας. Να αποσυνδέετε τον αποχυμωτή από την πρίζα και να αφαιρείτε το καπάκι προτού αποφράξετε το σωλήνα τροφοδοσίας.
- Προτού αφαιρέσετε το καπάκι, περιμένετε να σταματήσει το φίλτρο και αφαιρέστε ολόκληρο το εξάρτημα από την υποδοχή της Κουζίνομηχανής.
- Μην γεμίζετε υπερβολικά τον σωλήνα τροφοδοσίας ούτε να ασκείτε υπερβολική δύναμη για να πιέσετε τα τρόφιμα μέσα στον σωλήνα τροφοδοσίας, καθώς μπορεί να προκληθεί ζημιά στο εξάρτημά σας.
- Μην επεξεργάζεστε κατεψυγμένα φρούτα ή λαχανικά. Αφήστε τα να ξεπαγώσουν προτού τα χρησιμοποιήσετε.
- Μην επεξεργάζεστε αποξηραμένα ή σκληρά υλικά, όπως δημητριακά, φρούτα με σκληρούς σπόρους ή πάγο, καθώς μπορεί να προκαλέσουν βλάβη στο εξάρτημά σας.
- Μην αγγίζετε τα κινούμενα μέρη.

- Μην αφήνετε ποτέ το εξάρτημα να λειτουργεί χωρίς επίβλεψη.
- Μην χρησιμοποιήσετε ποτέ μη εγκεκριμένο εξάρτημα.
- Η κακή χρήση του εξαρτήματος μπορεί να προκαλέσει τραυματισμό.
- Να χρησιμοποιείτε τη συσκευή μόνο για την οικιακή χρήση για την οποία προορίζεται. Η Kenwood δεν θα φέρει καμία ευθύνη εάν η συσκευή χρησιμοποιηθεί με ακατάλληλο τρόπο ή σε περίπτωση μη συμμόρφωσης με αυτές τις οδηγίες.
- Για πρόσθετες προειδοποιήσεις ασφαλείας, ανατρέξτε στο βασικό βιβλίο οδηγιών της Κουζινομηχανής σας.

- Αυτή η συσκευή συμμορφώνεται με τον Κανονισμό ΕΚ 1935/2004 σχετικά με τα υλικά και τα αντικείμενα που προορίζονται να έρθουν σε επαφή με τρόφιμα.

Αυτό το εξάρτημα διαθέτει σύστημα Twist Connection System  και είναι σχεδιασμένο έτσι ώστε να προσαρμόζεται απευθείας στα μοντέλα τελευταίας γενιάς των συσκευών Kenwood Chef (με ονομασία σειράς KVC, KVL και KCC).

Αυτό το εξάρτημα μπορεί να προσαρμοστεί και σε κουζινομηχανές KMix που διαθέτουν υποδοχή για εξάρτημα χαμηλής ταχύτητας (σειρά KMX).

Για να διασφαλίσετε ότι αυτό το εξάρτημα είναι συμβατό με την κουζινομηχανή σας, θα πρέπει να βεβαιωθείτε ότι και τα δύο μέρη διαθέτουν το σύστημα Twist Connection System .

Εάν η κουζινομηχανή σας διαθέτει Bar Connection System  θα χρειαστείτε επίσης έναν προσαρμογέα για να είναι δυνατή η λειτουργία. Ο κωδικός αναφοράς του προσαρμογέα είναι KAT001ME.

Για περισσότερες πληροφορίες και για να μάθετε πώς θα παραγγείλετε τον προσαρμογέα, επισκεφθείτε τη διεύθυνση www.kenwoodworld.com/twist.

πριν από την πρώτη χρήση

Πλύνετε τα μέρη: βλ. «φροντίδα και καθαρισμός».

επεξήγηση συμβόλων





- ① ωστήρας
- ② καπάκι με χοάνη
- ③ εξάρτημα αποχύμωσης
- ④ υποδοχή φίλτρου
- ⑤ περιστρεφόμενη βάση ελαστικών λεπίδων
- ⑥ μπολ παρασκευής χυμού
- ⑦ στόμιο εξόδου πολτού
- ⑧ στόμιο εξόδου χυμού
- ⑨ στόμιο που εμποδίζει το στάξιμο
- ⑩ κινητήριος άξονας
- ⑪ μονάδα μοτέρ
- ⑫ κανάτα χυμού
- ⑬ βουρτσάκι καθαρισμού
- ⑭ κλειδί

πώς να συναρμολογήσετε τον αποχυμωτή σας (A → H)

A+B

Προσαρμόστε το εξάρτημα συγκράτησης πολτού (A) στο άνοιγμα που υπάρχει στο κάτω μέρος του μπολ παρασκευής χυμού ⑥ και πιέστε προς τα μέσα έως ότου ασφαλίσει (B).

C+D

Προσαρμόστε το μπολ παρασκευής χυμού ⑥ στη μονάδα μοτέρ ευθυγραμμίζοντας το  που εμφανίζεται στο πλάι του μπολ με το  επάνω στη μονάδα μοτέρ (C). Για να ασφαλίσει το μπολ, στρέψτε το δεξιόστροφα έως ότου το  ευθυγραμμιστεί με το  που υπάρχει στη μονάδα μοτέρ (D).

E

Τοποθετήστε την υποδοχή φίλτρου ④ στη βάση ελαστικών λεπίδων ⑤ (E).

F

Τοποθετήστε τη βάση ελαστικών λεπίδων μέσα στο μπολ παρασκευής χυμού και ευθυγραμμίστε το ► με το ◄ επάνω στη μονάδα μοτέρ (F). Βεβαιωθείτε ότι η υποδοχή φίλτρου είναι ασφαλισμένη στη θέση της.

G

Τοποθετήστε το εξάρτημα αποχύμωσης ③ στην υποδοχή φίλτρου και πιέστε προς τα κάτω για να ασφαλίσει (G). **Σημείωση: το καπάκι δεν μπορεί να στερεωθεί εάν δεν έχετε πιέσει το εξάρτημα αποχύμωσης εντελώς προς τα κάτω.**

H

Προσαρμόστε το καπάκι ② επάνω στη μονάδα διασφαλίζοντας ότι το ◻ ευθυγραμμίζεται με το ◻ που υπάρχει στο επάνω μέρος της μονάδας μοτέρ (H). Στη συνέχεια, στρέψτε το καπάκι δεξιόστροφα έως ότου ασφαλίσει στη θέση του με τον χαρακτηριστικό ήχο «κλικ» και το ◻ ευθυγραμμιστεί με το ◻ που υπάρχει στο επάνω μέρος της μονάδας μοτέρ (H). Τοποθετήστε τον ωστήρα τροφίμων ① μέσα στον σωλήνα τροφοδοσίας.

πώς να χρησιμοποιήσετε τον αποχυμωτή σας (I → M)

I

Αφαιρέστε το κάλυμμα της υποδοχής χαμηλής ταχύτητας.

J

Κρατώντας το εξάρτημα στη θέση που φαίνεται στην εικόνα, τοποθετήστε το στην υποδοχή χαμηλής ταχύτητας και στρέψτε το για να ασφαλίσει στη θέση του.

K

Τοποθετήστε ένα μπολ κάτω από το στόμιο εξόδου πολτού ⑦ και τοποθετήστε την κανάτα χυμού ⑫ κάτω από το στόμιο εξόδου χυμού ⑧. Βεβαιωθείτε ότι το στόμιο που εμποδίζει το στάξιμο ⑨ είναι ανοικτό (L) προτού παρασκευάσετε τον χυμό.

- Χρησιμοποιείτε τον πίνακα συνιστώμενης χρήσης ως οδηγό για να στύβετε διάφορα φρούτα και λαχανικά.

K

Γυρίστε στην ταχύτητα 6 την Κουζινομηχανή σας και σπρώξτε τα τρόφιμα αργά προς τα κάτω χρησιμοποιώντας τον ωστήρα έως ότου στυφτούν. Σημείωση: Η βάση ελαστικών λεπίδων είναι σχεδιασμένη για να περιστρέφεται κατά τη λειτουργία.

- Για τη μέγιστη ποσότητα χυμού, να σπρώχνετε πάντα τα τρόφιμα αργά προς τα κάτω χρησιμοποιώντας τον ωστήρα. Μην ασκείτε υπερβολική δύναμη, καθώς τα τρόφιμα πρέπει να έλκονται προς τα κάτω από το εξάρτημα αποχύμωσης. Αφού προσθέσετε και το τελευταίο κομμάτι τροφίμου, αφήστε τον αποχυμωτή σε λειτουργία, ώστε να απομακρυνθεί ο χυμός από το μπολ παρασκευής χυμού. Ο χρόνος που απαιτείται διαφέρει ανάλογα με το φρούτο και την πυκνότητα του χυμού που φτιάχνετε.

M

Θέστε τη συσκευή εκτός λειτουργίας και περιμένετε έως ότου η ροή του χυμού μειωθεί σε λίγες αραιές σταγόνες. Στη συνέχεια, τοποθετήστε το στόμιο που εμποδίζει το στάξιμο ⑨ στη θέση προτού αφαιρέσετε την κανάτα.

Εάν αντιμετωπίσετε οποιαδήποτε προβλήματα σχετικά με τη λειτουργία του αποχυμωτή σας, ανατρέξτε στην ενότητα αντιμετώπισης προβλημάτων.

P

- Εάν τα τρόφιμα σφηνώσουν στον σωλήνα τροφοδοσίας ή στο εξάρτημα αποχύμωσης και ο αποχυμωτής σταματήσει να λειτουργεί, απενεργοποιήστε την Κουζινομηχανή και αφαιρέστε το εξάρτημα.
- Αφότου αφαιρέσετε το εξάρτημα από την Κουζινομηχανή, αφαιρέστε το καπάκι και ξεκολλήστε τα τρόφιμα. Εάν το καπάκι έχει σφηνώσει και είναι δύσκολο να το αφαιρέσετε, χρησιμοποιήστε το κλειδί ⑭ που παρέχεται για να στρέψετε τον κινητήριο άξονα του εξαρτήματος αριστερόστροφα (P) έως ότου ξεκολλήσουν τα τρόφιμα και το καπάκι να μπορεί να αφαιρεθεί. Αφού ξεκολλήσουν τα τρόφιμα, συναρμολογήστε ξανά το εξάρτημα και προσαρμόστε το πάλι στην Κουζινομηχανή.

συμβουλές και υποδείξεις για τον αποχυμωτή

- Να πλένετε καλά όλα τα φρούτα και τα λαχανικά, πριν από το στύψιμο.
- Για να παρασκευάζεται όσο το δυνατόν περισσότερος χυμός, να τοποθετείτε κάθε φορά μικρές ποσότητες στο σωλήνα τροφοδοσίας και να τις σπρώχνετε σιγά-σιγά προς τα κάτω.
- Τα σκληρά τρόφιμα είναι καλύτερα να στύβονται όταν βρίσκονται σε θερμοκρασία δωματίου.
- Δεν χρειάζεται να αφαιρείτε τις λεπτές φλούδες. Να αφαιρείτε μόνο τις χοντρές φλούδες που δεν τρώγονται, όπως η φλούδα του πορτοκαλιού, του ανανά, του πεπονιού και του ωμού παντζαριού.
- Να χρησιμοποιείτε φρέσκα φρούτα και λαχανικά επειδή είναι πιο ζουμερά.
- Να αφαιρείτε τα κουκούτσια και τα σκληρά σπόρια από τα κεράσια, τα δαμάσκηνα, κ.λπ.
- Οι βιταμίνες αλλοιώνονται – όσο πιο σύντομα πίνετε τον χυμό σας, τόσο περισσότερες βιταμίνες προσλαμβάνετε.
- Εάν χρειαστεί να φυλάξετε το χυμό για λίγες ώρες, βάλτε τον στο ψυγείο. Θα διατηρηθεί καλύτερα εάν προσθέσετε λίγες σταγόνες χυμό λεμονιού.

Υγιεινές συμβουλές

- Μην πίνετε περισσότερο από τρία ποτήρια των 230 ml χυμό την ημέρα, εκτός εάν έχετε συνηθίσει σε αυτή την ποσότητα.
- Πριν δώσετε χυμό σε παιδιά, να τον αραιώνετε με ίση ποσότητα νερού.
- Οι χυμοί από σκούρα πράσινα (μπρόκολο, σπανάκι κ.λπ.) ή σκούρα κόκκινα (παντζάρια, κόκκινο λάχανο κ.λπ.) λαχανικά είναι εξαιρετικά δυνατοί, γι' αυτό να τους αραιώνετε πάντα.
- Οι χυμοί φρούτων έχουν υψηλή περιεκτικότητα σε Φρουκτόζη (ζάχαρη των φρούτων), γι' αυτό όσοι πάσχουν από διαβήτη ή έχουν χαμηλή τιμή σακχάρου στο αίμα πρέπει να αποφεύγουν να πίνουν μεγάλες ποσότητες.

πίνακας συνιστώμενης χρήσης		
Φρούτο/Λαχανικό	Προετοιμασία	Συμβουλές και υποδείξεις
Μήλα	Κόβετε σε κομμάτια που χωρούν στο σωλήνα τροφοδοσίας.	Για να παρασκευάζεται όσο το δυνατόν περισσότερος χυμός, είναι προτιμότερο να στύβετε τα σκληρά τρόφιμα όταν βρίσκονται σε θερμοκρασία δωματίου.
Καρότα	Κόβετε σε κομμάτια που χωρούν στο σωλήνα τροφοδοσίας.	
Ανανάς	Αφαιρείτε τα φύλλα και το κοτσάνι, κόβοντας το επάνω και το κάτω μέρος. Κόβετε κατά μήκος.	Για να μην φράζει το φίλτρο, καθαρίζετε το μετά από κάθε μεγάλο ανανά.
Σταφύλια χωρίς κουκούτσι	Αφαιρείτε τα κοτσάνια.	Στύβετε λίγα τη φορά για να παρασκευάζεται όσο το δυνατόν περισσότερος χυμός.
Ντομάτες	Κόβετε σε κομμάτια που χωρούν στο σωλήνα τροφοδοσίας.	Παρασκευάζεται πηχτός πολτός, και όχι χυμός χωρίς κομματάκια φρούτων ή λαχανικών.
Μάνγκο	Αφαιρείτε τη σκληρή φλούδα και τα κουκούτσια.	Ο χυμός που παρασκευάζεται είναι πολύ πηχτός.
Πεπόνια	Αφαιρείτε τη σκληρή φλούδα.	–
Ακτινίδια	Κόβετε σε κομμάτια που χωρούν στο σωλήνα τροφοδοσίας.	–
Μαλακά μούρα (σμέουρα, βατόμουρα κ.λπ.)	Τα στύβετε ολόκληρα.	Στύβετε λίγα τη φορά για να παρασκευάζεται όσο το δυνατόν περισσότερος χυμός.
Πιο σκληρά μούρα (κράνα κ.λπ.)		
Παντζάρια (ωμά)	Αφαιρείτε τα φύλλα και τα ξεφλουδίζετε.	–
Φυλλώδη λαχανικά (σπανάκι, λαχανίδα, σιταρόχορτο κ.λπ.)	Συμπιύστε τα φύλλα σε ένα ματσάκι.	–
Σέλινο	Το στύβετε ολόκληρο.	–
Αγγούρι	Κόβετε σε κομμάτια που χωρούν στο σωλήνα τροφοδοσίας.	–
Εσπεριδοειδή – Πορτοκάλια	Ξεφλουδίζετε και αφαιρείτε τις λευκές ίνες.	–
Φρούτα με κουκούτσια ή σκληρά σπόρια (νεκταρίνια, δαμάσκηνα, κεράσια κ.λπ.)	Αφαιρείτε τα κουκούτσια ή τα σκληρά σπόρια πριν από το στύψιμο.	–
Ρόδια	Ανοίγετε το φρούτο χαράζοντας τη φλούδα και κόβοντάς το στη μέση. Βυθίζετε το φρούτο σε ένα μεγάλο μπολ με κρύο νερό και αφαιρείτε τους σπόρους από τη σάρκα (με αυτόν τον τρόπο διαχωρίζονται οι σπόροι που βυθίζονται στο κάτω μέρος του μπολ, ενώ η λευκή σάρκα επιπλέει στην επιφάνεια).	–

φροντίδα και καθαρισμός

- Απενεργοποιείτε, αποσυνδέετε από την πρίζα και αποσυναρμολογείτε πάντα τον αποχυμωτή προτού τον καθαρίσετε.
- Ενδέχεται να αλλοιωθεί το χρώμα ορισμένων εξαρτημάτων όταν χρησιμοποιείτε υλικά, όπως το καρότο ή τα φυλλώδη λαχανικά.
Όταν καθαρίζετε όλα τα εξαρτήματα αμέσως μετά από κάθε χρήση βοηθά ώστε να μειώνονται οι λεκέδες.
- Μην καθαρίζετε το στόμιο εξόδου πολτού ή το στόμιο φίλτρου με αιχμηρά αντικείμενα, όπως η μύτη ενός μαχαιριού, διότι θα καταστρέψετε το μπόλ. Να χρησιμοποιείτε το άκρο της λαβής από το βουρτσάκι καθαρισμού για να καθαρίζετε τα στόμια.

μονάδα μοτέρ

- Σκουπίστε με υγρό πανί και μετά στεγνώστε.
- Μην βυθίζετε σε νερό.

φίλτρο

- Για να αφαιρέτε τη σάρκα και τις ίνες, να τοποθετείτε το στόμιο που εμποδίζει το στάξιμο στην κλειστή θέση. Θέστε τον αποχυμωτή σε λειτουργία και ρίξτε περίπου 300 ml νερό μέσα στο σωλήνα τροφοδοσίας. Αφήστε τον αποχυμωτή να λειτουργήσει επί 20 δευτερόλεπτα περίπου, τοποθετήστε την κανάτα χυμού κάτω από το στόμιο εξόδου χυμού και ανοίξτε το στόμιο που εμποδίζει το στάξιμο ώστε να τρέξει το νερό.
- Να καθαρίζετε πάντα την υποδοχή φίλτρου μετά το στύψιμο.
- Για να καθαρίσετε το φίλτρο, να χρησιμοποιείτε το βουρτσάκι που παρέχεται με τη συσκευή. Για καλύτερα αποτελέσματα, να ξεπλένετε τη συσκευή κάτω από τη βρύση και να βουρτσίζετε έως ότου καθαρίσει εντελώς.

βάση ελαστικών λεπίδων N+O

- Μπορείτε να αφαιρέτε τις ελαστικές λεπίδες από την υποδοχή φίλτρου για να τις καθαρίζετε **(N)**. Για να τις συναρμολογήσετε, εισαγάγετε τις επάνω/κάτω ελαστικές λεπίδες στο κενό της υποδοχής φίλτρου και ασφαλίστε **(O)**. Βεβαιωθείτε ότι οι ελαστικές λεπίδες έχουν τοποθετηθεί πάλι σωστά στη θέση τους προτού συναρμολογήσετε τον αποχυμωτή.

σέρβις και εξυπηρέτηση πελατών

- Εάν αντιμετωπίζετε προβλήματα με τη λειτουργία της συσκευής σας, προτού ζητήσετε βοήθεια ανατρέξτε στην ενότητα «οδηγός αντιμετώπισης προβλημάτων» του βιβλίου οδηγιών ή επισκεφθείτε τη διαδικτυακή τοποθεσία www.kenwoodworld.com.
- Έχετε υπ' όψιν ότι το προϊόν καλύπτεται από εγγύηση, η οποία είναι σύμφωνη με όλες τις νομικές διατάξεις που αφορούν τυχόν υφιστάμενη εγγύηση και δικαιώματα καταναλωτών στη χώρα στην οποία αγοράστηκε το προϊόν.
- Εάν το προϊόν Kenwood που έχετε αγοράσει δυσλειτουργεί ή βρείτε τυχόν ελαττώματα, στείλτε το ή παραδώστε το σε εξουσιοδοτημένο Κέντρο Σέρβις της KENWOOD. Για ενημερωμένα στοιχεία σχετικά με το πλησιέστερο εξουσιοδοτημένο Κέντρο Σέρβις της KENWOOD, επισκεφθείτε τη διαδικτυακή τοποθεσία www.kenwoodworld.com ή τη διαδικτυακή τοποθεσία που αφορά συγκεκριμένα τη χώρα σας.
- Σχεδιάστηκε και αναπτύχθηκε από την Kenwood στο Ηνωμένο Βασίλειο.
- Κατασκευάστηκε στην Κίνα.



ΣΗΜΑΝΤΙΚΕΣ ΠΛΗΡΟΦΟΡΙΕΣ ΓΙΑ ΤΗ ΣΩΣΤΗ ΑΠΟΡΡΙΨΗ ΤΟΥ ΠΡΟΪΟΝΤΟΣ ΣΥΜΦΩΝΑ ΜΕ ΤΗΝ ΕΥΡΩΠΑΪΚΗ ΟΔΗΓΙΑ ΣΧΕΤΙΚΑ ΜΕ ΤΑ ΑΠΟΒΛΗΤΑ ΗΛΕΚΤΡΙΚΟΥ ΚΑΙ ΗΛΕΚΤΡΟΝΙΚΟΥ ΕΞΟΠΛΙΣΜΟΥ (ΑΗΗΕ)

Στο τέλος της ωφέλιμης ζωής του, το προϊόν δεν πρέπει να απορρίπτεται με τα αστικά απορρίμματα. Πρέπει να απορριφθεί σε ειδικά κέντρα διαφοροποιημένης συλλογής απορριμμάτων που ορίζουν οι δημοτικές αρχές ή στους φορείς που παρέχουν αυτήν την υπηρεσία. Η χωριστή απόρριψη μιας οικιακής ηλεκτρικής συσκευής επιτρέπει την αποφυγή πιθανών αρνητικών συνεπειών για το περιβάλλον και την υγεία από την ακατάλληλη απόρριψη και επιτρέπει την ανακύκλωση των υλικών από τα οποία αποτελείται ώστε να επιτυγχάνεται σημαντική εξοικονόμηση ενέργειας και πόρων. Για την επισήμανση της υποχρεωτικής χωριστής απόρριψης οικιακών ηλεκτρικών συσκευών, το προϊόν φέρει το σήμα του διαγραμμένου τροχοφόρου κάδου απορριμμάτων.

Αντικείμενο	Κατάλληλο για πλυντήριο πιάτων 	Πλύσιμο στο χέρι 	Σκούπισμα με υγρό πανί 
	✓	✓	✓
	✓	✓	✓
	✓	✓	✓
	✓	✓	✓
	✓	✓	✓
	x	✓	✓
	✓	✓	✓
	x	x	✓

οδηγός αντιμετώπισης προβλημάτων

Πρόβλημα	Αιτία	Λύση
Το εξάρτημα δεν ενεργοποιείται/δεν λειτουργεί.	<ul style="list-style-type: none"> • Δεν υπάρχει ρεύμα. • Το μπολ παρασκευής χυμού δεν είναι σωστά ευθυγραμμισμένο στη μονάδα μοτέρ ή το καπάκι δεν έχει ασφαλίσει σωστά. 	<ul style="list-style-type: none"> • Βεβαιωθείτε ότι η συσκευή είναι στην πρίζα. • Ελέγξτε εάν έχουν τοποθετηθεί σωστά όλα τα μέρη.
Ο αποχυμωτής σταμάτησε κατά τη διάρκεια της κανονικής λειτουργίας.	<ul style="list-style-type: none"> • Το φίλτρο και το εξάρτημα αποχύμωσης έχουν φράξει. • Τα τρόφιμα δεν έχουν κοπεί σε αρκετά μικρά κομμάτια. 	<ul style="list-style-type: none"> • Μην επιχειρήσετε να ανοίξετε το καπάκι ασκώντας δύναμη. • Απενεργοποιήστε τη συσκευή, αποσυνδέστε την από την πρίζα και αφαιρέστε το εξάρτημα από την Κουζίνομηχανή. Αφαιρέστε το καπάκι. Ελέγξτε εάν η συσκευή έχει φράξει. Αφαιρέστε τα τρόφιμα εάν είναι απαραίτητο και συνεχίστε το στύψιμο.
	<ul style="list-style-type: none"> • Ο αποχυμωτής υπερφορτώθηκε λόγω μεγάλης ποσότητας. 	<ul style="list-style-type: none"> • Απενεργοποιήστε τη συσκευή, αποσυνδέστε την από την πρίζα και αφαιρέστε το εξάρτημα από την Κουζίνομηχανή. Αποσυναρμολογήστε τον αποχυμωτή. Αδειάστε και συναρμολογήστε πάλι τον αποχυμωτή.
Ο χυμός στάζει κάτω από το μπολ.	<ul style="list-style-type: none"> • Δεν έχει τοποθετηθεί το εξάρτημα συγκράτησης πολτού ή έχει χαλαρώσει κατά τη λειτουργία. 	<ul style="list-style-type: none"> • Ελέγξτε εάν το εξάρτημα συγκράτησης πολτού εφαρμόζει σωστά.
Ο χυμός δεν ρέει από το στόμιο εξόδου χυμού.	<ul style="list-style-type: none"> • Το στόμιο που εμποδίζει το στάξιμο είναι κλειστό. 	<ul style="list-style-type: none"> • Αφαιρέστε το στόμιο και αφήστε τον χυμό να τρέξει μέσα στο δοχείο χυμού.
Ο χυμός περιέχει μεγάλη ποσότητα πολτού.	<ul style="list-style-type: none"> • Το φίλτρο και το εξάρτημα αποχύμωσης έχουν φράξει. • Τα φρούτα ή τα λαχανικά που στύβονται έχουν πολλές ίνες. 	<ul style="list-style-type: none"> • Κόβετε τα τρόφιμα, ειδικά τα τρόφιμα με ίνες, σε μικρότερα κομμάτια ώστε οι ίνες να μην τυλίγονται γύρω από το εξάρτημα αποχύμωσης.
Η βάση ελαστικών λεπίδων δεν περιστρέφεται.	<ul style="list-style-type: none"> • Το φίλτρο ή το εξάρτημα αποχύμωσης δεν έχουν τοποθετηθεί σωστά. 	<ul style="list-style-type: none"> • Ελέγξτε και βεβαιωθείτε ότι το εξάρτημα έχει συναρμολογηθεί σωστά.
Ακούγεται τρίξιμο κατά το στύψιμο.	<ul style="list-style-type: none"> • Δημιουργείται τριβή ανάμεσα στη βάση ελαστικών λεπίδων και στο μπολ. 	<ul style="list-style-type: none"> • Φυσιολογική λειτουργία. • Μην χρησιμοποιείτε το εξάρτημα όταν είναι άδειο.
Τα εξαρτήματα που χρησιμοποιούνται στο στύψιμο έχουν λεκιάσει.	<ul style="list-style-type: none"> • Οφείλεται στις φυσικές χρωστικές ουσίες των τροφίμων. 	<ul style="list-style-type: none"> • Για να αφαιρέσετε λεκέδες από φρούτα και λαχανικά, τρίψτε με ένα πανί εμποτισμένο με φυτικό λάδι.

Slovenčina

Otvorte ilustrácie z titulnej strany.

bezpečnosť

- Pozorne si prečítajte tieto inštrukcie a uchovajte si ich pre budúcu potrebu.
- Odstráňte všetky obaly a štítky.
- **Nepoužívajte tento odšťavovač, ak je poškodený filter.**
- Odšťavovač vypnite a odpojte z elektrickej siete:
 - pred zakladaním alebo vyberaním jeho súčastí,
 - pred čistením,
 - po použití.
- Nikdy nepoužívajte toto príslušenstvo, ak je poškodené. V takom prípade ho dajte skontrolovať alebo opraviť: prečítajte si časť „servis a starostlivosť o zákazníkov“.
- Používajte len dodaný posúvač. Nikdy nekladajte do plniacej trubice prsty. Pred odblokovaním plniacej trubice odpojte odšťavovač z elektrickej siete a vyberte z neho veko.
- Pred vybratím veka vypnite kuchynský robot, počkajte, kým sa nezastaví filter, a vyberte celé príslušenstvo z výstupu kuchynského robota.
- Plniacu trubicu neprepĺňajte a pri tlačením na potraviny v plniacej trubici nepoužívajte nadmernú silu – príslušenstvo by ste tým mohli poškodiť.
- Neodšťavujte mrazené ovocie ani mrazenú zeleninu. Pred odšťavením ich vždy rozmrazte.
- V tomto príslušenstve nespracovávajte sušené ani tvrdé zložky, ako sú obilie, ovocie s tvrdými jadierkami či ľad, lebo by ho to mohlo poškodiť.
- Nedotýkajte sa pohyblivých súčastí.
- Nikdy nenechávajte toto príslušenstvo bez dohľadu, keď je zapnuté.
- Nikdy nepoužívajte neschválené príslušenstvo.
- Nesprávne používanie tohto príslušenstva môže spôsobiť zranenie.

- Toto zariadenie používajte len v domácnosti na stanovený účel. Spoločnosť Kenwood nepreberie žiadnu zodpovednosť za následky nesprávneho používania zariadenia, ako ani za následky nerešpektovania týchto inštrukcií.
- Ďalšie bezpečnostné upozornenia si prečítajte v hlavnej príručke kuchynského robota.

- Toto zariadenie spĺňa požiadavky nariadenia Európskeho parlamentu a Rady (ES) č. 1935/2004 o materiáloch a predmetoch určených na styk s potravinami.

Toto príslušenstvo obsahuje systém pripájania Twist  a je navrhnuté tak, aby bolo priamo kompatibilné s najnovšou generáciou modelov kuchynského robota Kenwood Chef (rady KVC, KVL a KCC).

Toto príslušenstvo možno používať aj s modelmi kuchynského robota KMix, ktoré sú vybavené výstupom pre pomalú rýchlosť (rad KMX).

Toto príslušenstvo je kompatibilné s vaším kuchynským robotom vtedy, keď je ten vybavený systémom pripájania Twist .

Ak je váš kuchynský robot vybavený systémom pripájania Bar , na používanie tohto príslušenstva budete potrebovať adaptér. Referenčný kód pre daný adaptér je KAT001ME. Viac informácií o tom, ako aj o objednávaní daného adaptéra, je k dispozícii na webovej stránke www.kenwoodworld.com/twist.

pred prvým použitím

Umyte súčasti: prečítajte si časť „ošetrovanie a čistenie“.

legenda





- ① posúvač
- ② veko s násypkou
- ③ špirála
- ④ filtračný košík
- ⑤ rotačný stierací držiak
- ⑥ odšťavovacia nádoba
- ⑦ otvor na výpusť dužiny
- ⑧ otvor na výpusť šťavy
- ⑨ koncovka proti kvapkaniu
- ⑩ pohonný hriadeľ
- ⑪ pohonná jednotka
- ⑫ krčah na šťavu
- ⑬ kefka na čistenie
- ⑭ maticový kľúč

montáž odšťavovača (A → H)

A+B

Zložte zarážku na dužinu (A) do otvoru v spodnej časti odšťavovacej nádoby ⑥ a zatlačte na ňu, aby ste ju zaistili do potrebnej pozície (B).



C+D

Zložte odšťavovaciu nádobu ⑥ do pohonnej jednotky tak, aby symbol  na boku nádoby lícoval so symbolom  na pohonnej jednotke (C). Na zaistenie nádoby ňou otáčajte v smere hodinových ručičiek, kým symbol  nebude lícovať so symbolom  na pohonnej jednotke (D).

E

Zložte filtračný košík ④ do stieracieho držiaka ⑤ (E).





F

Stierací držiak s filtračným košíkom vložte do odšťavovacej nádoby a nastavte ich tak, aby symbol  lícoval so symbolom  na vrchu pohonnej jednotky (F). Zabezpečte, aby filtračný košík bol zaistený v potrebnej pozícii.

G

Založte špirálu ③ do filtračného košíka a zatlačte ju nadol, aby ste ju zaistili do potrebnej pozície **(G)**. **Poznámka: Veko nemožno založiť, ak špirála nie je plne zatlačená nadol.**

H

Založte veko ② na jednotku tak, aby symbol  lícoval so symbolom  na vrchu pohonnej jednotky **(H)**. Potom vekom otáčajte v smere hodinových ručičiek, kým nezaklapne do potrebnej pozície a symbol  nebude lícovať so symbolom  na vrchu pohonnej jednotky **(H)**. Do plniacej trubice vložte posúvač ①.

používanie odšťavovača (I → M)

I

Vyberte kryt výstupu pre pomalú rýchlosť.

J

Príslušenstvo držte v znázornenej pozícii, založte ho do výstupu pre pomalú rýchlosť a otáčajte ním, aby ste ho zaistili do potrebnej pozície.

K

Pod otvor na výpusť dužiny ⑦ položte nádobu a pod otvor na výpusť šťavy ⑧ položte krčah na šťavu ⑫. Zabezpečte, aby koncovka proti kvapkaniu ⑨ bola pred odšťavovaním v otvorenej pozícii **(L)**.

- Pri odšťavovaní rôznych druhov ovocia a zeleniny sa riadte tabuľkou odporúčaného používania.

K

Na kuchynskom robote zapnite rýchlosť č. 6 a potraviny pomaly posúvačom posúvajte nadol, kým nedôjde k ich spracovaniu. **Poznámka:** Stierací držiak je navrhnutý tak, aby sa počas chodu otáčal.

- Na získanie maximálneho množstva šťavy pomaly zatlačajte ovocie/zeleninu nadol pomocou posúvača. Nepoužívajte na to nadmernú silu, lebo jednotlivé položky má nadol sťahovať špirála.

Po pridaní poslednej položky nechajte odšťavovač v chode, aby z odšťavovacej nádoby odtiekla všetka šťava. Čas potrebný na to sa bude líšiť v závislosti od typu ovocia/zeleniny a konzistencie šťavy.

M

Odšťavovač vypnite a počkajte, kým sa posledný prúd šťavy nezredukuje na niekoľko pomalých kvapiek. Potom uveďte koncovku proti kvapkaniu ⑨ do pozície a odoberte krčah na šťavu.

Ak pri používaní tohto odšťavovača narazíte na nejaké problémy, prečítajte si časť o riešení problémov.

P

- Ak v plniacej trubici alebo v špirále dôjde k natlačeniu potravín a odšťavovač sa zastaví, kuchynský robot vypnite a toto príslušenstvo z neho vyberte.
- Po vybratí príslušenstva z kuchynského robota z neho vyberte veko a uvoľnite upchatý obsah. Ak je upchaté aj veko, a preto sa ťažko vyberá, pomocou dodaného maticového kľúča ⑭ otáčajte pohonným hriadeľom príslušenstva v protismere hodinových ručičiek **(P)**, kým sa upchatý obsah neuvoľní, vďaka čomu už bude možné vybrať veko. Po uvoľnení upchatého obsahu opätovne zmontujte príslušenstvo a opätovne ho založte do kuchynského robota.

rady a tipy týkajúce sa používania odšťavovača

- Ovocie a zeleninu pred odšťavením dôkladne poumývajte.
- Na získanie maximálneho množstva šťavy vkladajte do plniacej trubice len malé množstvá a postupne a pomaly ich zatlačajte nadol.
- Tvrdé potraviny sa najlepšie odšťavujú pri izbovej teplote.
- Tenkú šupku nemusíte odstraňovať. Odstraňujte len hrubšiu šupu/kôru, ktorá sa neje, napríklad šupu/kôru z pomarančov, ananášov, melónov a neuvarenej cvikly.
- Na odšťavovanie používajte čerstvé ovocie a zeleninu, lebo obsahujú viac šťavy.
- Z čerešní, sliviek a podobného ovocia odstraňujte kôstky a tvrdé jadierka.
- Vitamíny sa postupne strácajú, takže čím skôr šťavu vypijete, tým viac vitamínov prijmete.
- Ak šťavu budete potrebovať odložiť na niekoľko hodín, dajte ju do chladničky. Ak do nej pridáte niekoľko kvapiek citrónovej šťavy, podrží lepšie.

Odporúčania týkajúce sa zdravia

- Nepite denne viac než 3 poháre s obsahom 230 ml šťavy, ak nie ste na ňu zvyknutí.
- Šťavu pre deti riedte rovnakým množstvom vody.
- Šťava z tmavozelenej zeleniny (brokolica, špenát a podobne) a tmavočervenej zeleniny (cvikla, červená kapusta a podobne) je veľmi silná, takže ju vždy zriedte.
- Ovocné šťavy majú vysoký obsah fruktózy (ovocného cukru), takže ľudia trpiaci na cukrovku alebo nízky obsah cukru v krvi by ich nemali piť vo veľkých množstvách.

tabuľka odporúčaného používania		
Ovocie/zelenina	Príprava	Rady a tipy
Jablká	Nakrájať na kúsky, ktoré sa zmestia do plniacej trubice.	Na získanie maximálneho množstva šťavy treba tvrdé
Mrkva	Nakrájať na kúsky, ktoré sa zmestia do plniacej trubice.	ovocie a zeleninu odšťavovať pri izbovej teplote.
Ananás	Odstrániť listy a stopky odrezaním vrchnej a spodnej časti. Nakrájať na dĺžku.	Po odšťavení každého väčšieho ananásu treba vyčistiť filter, aby nedošlo k jeho upchatiu.
Bezôstkové hrozno	Odstrániť stopky.	Na získanie maximálneho množstva šťavy treba postupne odšťavovať len malé hŕstky bobúľ.
Paradajky	Nakrájať na kúsky, ktoré sa zmestia do plniacej trubice.	Neprodukujú jemnú, ale hustú kašovitú šťavu.
Manga	Odstrániť tvrdú šupku a kôstky.	Produkujú veľmi hustú šťavu.
Melóny	Odstrániť tvrdú šupku.	–
Kivi	Nakrájať na kúsky, ktoré sa zmestia do plniacej trubice.	–
Mäkké bobuľové ovocie (maliny, černice a podobne)	Odšťavovať vcelku.	Na získanie maximálneho množstva šťavy treba postupne odšťavovať len malé hŕstky takéhoto ovocia.
Tvrďšie bobuľové ovocie (brusnice a podobne)		
Cvikla (surová)	Odstrániť listy a šupku.	–
Listová zelenina (špenát, kel, pšeničná tráva a podobne)	Listy treba zvinúť do zväzku.	–
Listový zeler	Odšťavovať vcelku.	–
Uhorky	Nakrájať na kúsky, ktoré sa zmestia do plniacej trubice.	–
Citrusové ovocie (pomaranče)	Odstrániť šupku a bielu dreň.	–
Ovocie s kôstkami alebo tvrdými jadierkami (nektárinky, slivky, čerešne a podobne)	Odstrániť kôstky alebo tvrdé jadierka.	–
Granátové jablká	Otvoriť ovocie vyrytím zárezu vo vonkajšej šupke a rozdelením na polovicu. Vložiť do veľkej misy s chladnou vodou a povyberať jadierka z dužiny. (Toto pomáha oddeľovať jadierka, lebo tie klesajú na dno misy a biela dužina vystupuje na hladinu).	–

ošetrovanie a čistenie

- Pred čistením tohto odšťavovača ho vždy vypnite, odpojte z elektrickej siete a rozoberte.
- Po odšťavovaní niektorých druhov zeleniny, ako je napríklad listová zelenina alebo mrkva, môže dôjsť k určitému zafarbeniu niektorých súčasti. Čistenie všetkých súčastí hneď po každom použití pomáha obmedzovať tvorbu takéhoto zafarbenia alebo škvŕn.
- Otvory na výpusť dužiny a šťavy nečistite ostrými špicatými predmetmi, ako je napríklad nôž a jeho koniec, aby ste nepoškodili odšťavovací nádobu. Používajte na to koniec rukoväte kefy na čistenie.

pohonná jednotka

- Čistite ju zvlhčenou utierkou a potom osušte.
- Neponárajte ju do vody.

filter

- Pri odstraňovaní dužiny a vlákien zatvorte koncovku proti kvapkaniu. Zapnite odšťavovač a do plniacej trubice vlejte približne 300 ml vody. Odšťavovač nechajte v chode približne 20 sekúnd, pod otvor na výpusť šťavy položte krčah na šťavu a otvorte koncovku, aby voda vytiekla von.
- Filtračný košík vždy očistite hneď po odšťavovaní.
- Na čistenie filtra používajte dodanú kefku. Najprv ho opláchnite vodou a potom ho vyčistíte kefkou.

stierací držiak N+O

- Stierky možno na účely čistenia vyberať z držiaka (N). Pri opätovnej montáži vložte horné/dolné stierky do príslušných drážok a dobre ich osadte (O). Pred zmontovaním odšťavovača sa uistite o tom, že stierky sú založené správne.

servis a starostlivosť o zákazníkov

- Ak pri používaní tohto príslušenstva narazíte na nejaké problémy, pred vyžiadanim pomoci si najprv prečítajte časť „riešenie problémov“ v príručke alebo navštívte webovú lokalitu www.kenwoodworld.com.
- Na váš výrobok sa vzťahuje záruka vyhovujúca všetkým právnym ustanoveniam týkajúcim sa akýchkoľvek záruk a spotrebiteľských práv existujúcim v krajine, v ktorej bol výrobok zakúpený.
- Ak váš výrobok Kenwood zlyhá alebo na ňom nájdete nejaké chyby, pošlite alebo odnesete ho autorizovanému servisnému centru KENWOOD. Najbližšie autorizované servisné centrum KENWOOD môžete nájsť na webovej lokalite www.kenwoodworld.com alebo na jej stránke špecifickej pre vašu krajinu.
- Navrhla a vyvinula spoločnosť Kenwood v Spojenom kráľovstve.
- Vyrobené v Číne.



DÔLEŽITÉ INFORMÁCIE PRE SPRÁVNU LIKVIDÁCIU PRODUKTU PODĽA EURÓPSKEJ SMERNICE O ODPADE Z ELEKTRICKÝCH A ELEKTRONICKÝCH ZARIADENÍ (OEEZ)

Po skončení životnosti sa tento výrobok nesmie likvidovať spoločne s domácim odpadom. Musí sa odovzdať na príslušné zberné miesto špecializované na triedenie odpadu alebo predajcovi, ktorý poskytuje takúto službu. Oddelenou likvidáciou domácich spotrebičov sa predchádza negatívnym následkom na životné prostredie a na zdravie človeka, ku ktorým by mohli dôjsť v dôsledku ich nevhodnej likvidácie. Zároveň to umožňuje recykláciu jednotlivých materiálov, vďaka ktorej sa dosahuje značná úspora energií a prírodných zdrojov. Na pripomenutie nutnosti oddelenej likvidácie domácich spotrebičov je tento výrobok označený symbolom preškrtnutej nádoby na domáci odpad.

Súčasť	Vhodná na umývanie v umývačke riadu 	Ručné umývanie 	Čistí zvlhčenou utierkou 
	✓	✓	✓
	✓	✓	✓
	✓	✓	✓
	✓	✓	✓
	✓	✓	✓
	x	✓	✓
	✓	✓	✓
	x	x	✓

riešenie problémov

Problém	Príčina	Riešenie
Príslušenstvo nemožno zapnúť/ nefunguje.	<ul style="list-style-type: none"> • Chýba napájanie. • Odšťavovacia nádoba nie je správne založená na pohonnej jednotke alebo veko nie je správne zaistené. 	<ul style="list-style-type: none"> • Overte, či je odšťavovač zapnutý do elektrickej siete. • Skontrolujte, či sú všetky súčasti založené správne.
Odšťavovač sa počas normálneho chodu zastavil.	<ul style="list-style-type: none"> • Došlo k upchatiu v špirále a vo filtri. • Potraviny boli nakrájané na príliš veľké kúsky. 	<ul style="list-style-type: none"> • Nepokúšajte sa otvoriť veko silou. • Kuchynský robot vypnite, odpojte z elektrickej siete a vyberte z neho toto príslušenstvo. Vyberte veko. Skontrolujte, či nie je upchatý obsah. V prípade potreby odoberte z obsahu a pokračujte s odšťavovaním.
	<ul style="list-style-type: none"> • Odšťavovač je preťažený priveľkým obsahom. 	<ul style="list-style-type: none"> • Kuchynský robot vypnite, odpojte z elektrickej siete a vyberte z neho toto príslušenstvo. Odšťavovač rozoberte, vyčistite ho a opätovne zmontujte.
Šťava presakuje zo spodnej časti nádoby.	<ul style="list-style-type: none"> • Nie je založená zarážka na dužinu alebo sa počas chodu uvoľnila. 	<ul style="list-style-type: none"> • Skontrolujte, či je založená zarážka na dužinu alebo či je založená správne.
Z otvoru na výpusť šťavy nevyteká šťava.	<ul style="list-style-type: none"> • Je zatvorená koncovka proti kvapkaniu. 	<ul style="list-style-type: none"> • Otvorte koncovku proti kvapkaniu, aby šťava mohla tiecť do krčahu na šťavu.
V šťave je príliš veľa dužiny.	<ul style="list-style-type: none"> • Vo filtri alebo v špirále došlo k upchatiu. • Odšťavujete veľmi vláknité ovocie/vláknitú zeleninu. 	<ul style="list-style-type: none"> • Ovocie/zeleninu, najmä vláknitú, nakrájajte na menšie kúsky, aby sa vlákna nenamotávali na špirálu.
Stierací držiak nerotuje.	<ul style="list-style-type: none"> • Filter alebo špirála nie sú založené správne. 	<ul style="list-style-type: none"> • Skontrolujte, či je príslušenstvo správne zmontované.
Pri odšťavovaní počuť škripavý zvuk.	<ul style="list-style-type: none"> • Spôsobuje ho trenie medzi stieracím držiakom a nádobou. 	<ul style="list-style-type: none"> • Je to normálny jav. • Nepúšťajte toto príslušenstvo naprázdno.
Na odšťavovacích súčiastiach sú škvrny.	<ul style="list-style-type: none"> • Je to prirodzené zafarbenie od niektorých potravín. 	<ul style="list-style-type: none"> • Takéto zafarbenie možno niekedy odstrániť čistením handričkou namočenou do rastlinného oleja.

Українська

Будь ласка, розгорніть першу сторінку з малюнками.

Заходи безпеки

- Уважно прочитайте інструкцію та збережіть її для подальшого використання.
- Зніміть упаковку та всі етикетки.
- **Не використовуйте соковитискач, якщо фільтр пошкоджений.**
- Вимкніть і від'єднайте від мережі:
 - перед встановленням чи від'єднанням частин
 - перед чисткою
 - після використання
- Ніколи не використовуйте пошкоджені насадки. Подбайте про те, щоб їх перевірили і відремонтували, див. розділ «Обслуговування та ремонт».
- До комплекту входить лише один штовхач. Ніколи не встромляйте пальці в завантажувальну трубку. Від'єднайте від мережі і зніміть кришку перед розблокуванням завантажувальної трубки.
- Перед зняттям кришки вимкніть прилад, зачекайте, поки фільтр зупиниться, і зніміть насадку з приводу кухонної машини.
- Не переповнюйте завантажувальну трубку та не докладайте надмірних зусиль, щоб проштовхнути в неї їжу, оскільки це може пошкодити насадку.
- Не вичавлюйте сік з морожених фруктів або овочів. Розморозьте їх перед використанням.
- Не обробляйте сухі або тверді інгредієнти, як-от зерно, фрукти з твердим насінням або лід, оскільки вони можуть пошкодити насадку.
- Не торкайтеся рухомих частин.
- Ніколи не залишайте увімкнену насадку без нагляду.
- Ніколи не використовуйте стороннє приладдя.
- Неправильне використання насадок може призвести до травми.

- Цей прилад призначений виключно для використання у побуті. Компанія Kenwood не несе відповідальності за невідповідне використання приладу або порушення правил експлуатації, викладених у цій інструкції.
- Див. посібник з експлуатації кухонної машини, щоб ознайомитися з додатковими попередженнями щодо дотримання техніки безпеки.
- Цей прилад відповідає вимогам директиви ЄС 1935/2004 стосовно матеріалів, що безпосередньо контактують з їжею.

До конструкції цієї насадки входить різьбова система кріплення  і призначена для безпосередньої установки на новітні моделі машин Kenwood Chef (серії KVC, KVL та KCC). Цю насадку також можна встановлювати на кухонні машини KMix із низькошвидкісним приводом (серія KMX).

Щоб перевірити сумісність насадки з вашою кухонною машиною, впевніться, що обидва компоненти мають нарізну систему кріплення .

Якщо вашу кухонну машину оснащено балковою системою кріплення , вам буде потрібен адаптер. Код адаптеру KAT001ME. Додаткову інформацію дивіться на сайті www.kenwoodworld.com/twist.

Перед першим використанням приладу промийте

Промийте його компоненти, як описано у розділі «догляд та чищення».

покажчик





- ① штовхач
- ② кришка з контейнером
- ③ шнек
- ④ сітка фільтра
- ⑤ тримач очисника, що обертається
- ⑥ чаша для соку
- ⑦ носик для м'якоти
- ⑧ носик для соку
- ⑨ вловлювач крапель
- ⑩ приводний вал
- ⑪ приводний блок
- ⑫ глечик для соку
- ⑬ щітка для чищення
- ⑭ гайковий ключ

щоб зібрати соковитискач (A → H)

A+B

Вставте вловлювач м'якоти (A) в отвір внизу чаші для соку ⑥ і натисніть до фіксування (B).



C+D

Встановіть чашу ⑥ для соку на приводний блок, зіставивши символ  на боці чаші з символом  на приводному блоці (C). Щоб зафіксувати чашу, поверніть її за годинниковою стрілкою, доки символ  не буде вирівняний із символом  на приводному блоці (D).

E

Помістіть сітку фільтра ④ у тримач очисника ⑤ (E).

F





Опустіть тримач скребка в зборі у чашу для соку та зіставте символ  з символом  у верхній частині приводного блоку (F). Переконайтеся, що сітка фільтра зафіксована на місці.

G

Помістіть шнек ③ у сітку фільтра та проштовхніть донизу, щоб зафіксувати (G).

Примітка. Кришку не вдається встановити, якщо шнек не повністю проштовхнутий донизу.

H

Встановіть кришку ② на блок, щоб символ  вирівнявся з символом  у верхній частині приводного блоку (H). Потім поверніть кришку за годинниковою стрілкою, щоб вона зафіксувалася на місці, а символ  вирівнявся з символом  у верхній частині приводного блоку (H). Помістіть штовхач їжі ① у авантажувальну трубку.

для використання соковитискача (I → M)

I

Підніміть кришку низькошвидкісного приводу.

J

Встановіть насадку в показаному положенні на низькошвидкісний привід та поверніть, щоб зафіксувати її на місці.

K

Покладіть чашу під носиком для м'якоти ⑦, а ємність для соку ⑫ — під носик для соку ⑧. Перед витисканням соку переконайтеся, що вловлювач крапель ⑨ знаходиться у відкритому положенні (**L**).

- Використовуйте схему застосування як інструкцію з вичавлювання різноманітних фруктів та овочів.

K

Переключіть кухонну машину на швидкість 6 та повільно подавайте продукти за допомогою штовхача, доки не буде закінчена обробка. Примітка. Тримач скребка призначений для обертання під час роботи.

- Для вичавлення максимального об'єму соку завжди проштовхуйте продукти повільно із застосуванням штовхача. Не прикладайте надмірних зусиль, оскільки продукти повинні бути проштовхнути донизу шнеком. Після додавання останнього шматка залиште соковитискач працювати, щоб вибрати сік із чаші для соку. Час може відрізнятись залежно від типу фруктів та густини соку.

M

Вимкніть та зачекайте, поки потік соку не ослабне до кількох повільних крапель. Потім помістіть вловлювач крапель ⑨ у положення перш ніж зняти глечик.

Якщо у вас виникли будь-які проблеми з експлуатацією соковитискача, ознайомтеся з розділом про усунення несправностей.

P

- Якщо їжа застрягла всередині завантажувальної трубки чи шнек і соковитискач припиняють роботу, вимкніть кухонну машину та зніміть насадку.

- Після знімання насадки з кухонної машини зніміть кришку та видаліть їжу, яка блокує отвір. Якщо кришка застрягла та її важко видалити, використовуйте гайковий ключ ⑭, який дозволяє повернути привідний вал у напрямку проти годинникової стрілки (**P**), доки не відбудеться переміщення їжі і можна буде зняти кришку. Як тільки їжу буде переміщено, повторно зберіть насадку та встановіть її на кухонну машину.

поради та підказки для соковитискача

- Перед вичавлюванням соку фрукти та овочі слід ретельно мити.
- Для збільшення кількості вичавлюваного соку кладіть у завантажувальну трубку та повільно проштовхуйте невеликі порції.
- Тверді продукти краще вичавлювати при кімнатній температурі.
- Нема потреби очищати овочі та фрукти від тонкої лущини. Слід зняти лише тверде лущиння, котре ви не будете їсти, наприклад, у апельсина, ананаса, дині чи сирого буряка.
- Використовуйте свіжі овочі та фрукти, оскільки вони містять більше соку.
- Видалити кісточки і тверде насіння з вишні, сливи і т.п.
- С часом вітаміни щезають – чим швидше ви вип'єте свій сік, тим більше вітамінів отримаєте.
- Якщо вам необхідно зберігати сік протягом кількох годин, поставте його у холодильник. Він краще зберігатиметься, якщо ви додасте кілька крапель лимонного соку.

Медичні застереження

- Не вживайте більше, ніж три по 230 мл склянки соку на день, окрім випадків, коли ви звикли до іншого.
- Для дітей розводьте сік рівною кількістю води.
- Сік темно-зелених (броколі, шпинат тощо) чи темно-червоних (буряк, червона капуста тощо) овочів є надзвичайно міцним, тому його завжди слід розводити.
- Фруктовий сік містить багато фруктози (фруктового цукру), тому його не варто споживати у великій кількості людям із діабетом чи низьким рівнем цукру.

рекомендована схема застосування

Фрукти/овочі	Підготовка	Підказки та поради
Яблука	Наріжте на шматки, що помістяться у завантажувальну трубку.	Щоб отримати більше соку тверді продукти краще вичавлювати при кімнатній температурі.
Морква	Наріжте на шматки, що помістяться у завантажувальну трубку.	
Ананас	Видаліть листя та стебло, зрізавши вершок та основу. Наріжте позовжніми шматками.	Щоб запобігти засміченню фільтра очищайте його після кожного великого ананаса.
Виноград без кісточок	Видаліть галузки.	Щоб максимізувати вичавлювання соку беріть невелику жменю за один раз.
Помідори	Наріжте на шматки, що помістяться у завантажувальну трубку.	Ви отримаєте швидше густий сік з м'якоттю, ніж однорідний.
Манго	Видаліть тверду шкірку та кісточки.	Отриманий сік буде дуже густим.
Диня	Зніміть товсте лушпиння.	–
Ківі	Наріжте на шматки, що помістяться у завантажувальну трубку.	–
М'які ягоди - (малина, ожина тощо)	Весь сік.	Щоб максимізувати вичавлювання соку беріть невелику жменю за один раз.
Тверді ягоди - (журавлина тощо)		
Буряк (сирий)	Видаліть листя та лушпиння.	–
Листові овочі - шпинат, капуста, ростки пшениці.	Згорніть листя в пучок.	–
Селера	Весь сік.	–
Огірок	Наріжте на шматки, що помістяться у завантажувальну трубку.	–
Цитрусові - апельсини	Почистіть та видаліть білу серцевину.	–
Фрукти з кісточками чи твердими зернятами (нектарини, сливи, вишні тощо)	Видаліть кісточки чи тверді зернята перед вичавлюванням соку.	–

рекомендована схема застосування

Фрукти/овочі	Підготовка	Підказки та поради
Гранат	Відкрийте фрукт, надрізавши лущиння та розгорнувши його назовні. Розділіть фрукт. Занурте у велику миску із холодною водою та видаліть зернята із серцевини (це допоможе відділити зернята, оскільки вони осядуть на дні миски, а серцевина спливе на воді).	–

ДОГЛЯД ТА ЧИЩЕННЯ

- Завжди вимикайте та від'єднуйте від мережі соковитискач перед тим, як чистити його.
- Деякі компоненти можуть знебарвитись при використанні таких інгредієнтів як морква чи листові овочі. Чищення всіх компонентів зразу після кожного використання допоможе зменшити кількість плям.
- Не чистіть вихід для м'якоті або фільтр гострими предметами, наприклад, ножем. Це пошкодить чашу. Скористайтесь порадою — чистіть виходи ручкою щітки.

приводний блок

- Протріть спочатку вологою, а потім сухою ганчіркою.
- Не занурюйте у воду.

фільтр

- Щоб полегшити видалення м'якоті та волокон встановіть вловлювач крапель у закритому положенні. Ввімкніть соковитискач та влийте приблизно 300 мл води у завантажувальну трубку. Залиште соковитискач працювати приблизно 20 секунд, помістіть глечик для соку під носик для соку та відкрийте вловлювач, щоб вода витекла.
- Завжди очищайте сітку фільтра зразу після вичавлювання.
- Використовуйте для чищення фільтра щітку, що входить у комплект. Для отримання кращого результату промивайте під струменем води та обробляйте щіткою до досягнення необхідної чистоти.

тримач очисника N+O

- Очисники тримача фільтра можна зняти для чищення (**N**). Щоб зібрати, вставте верхній/нижній очисники у отвір тримача фільтра та зафіксуйте (**O**). Перед тим як збирати соковитискач, переконайтеся, що очисники встановлені та зафіксовані належним чином.

Обслуговування та ремонт

- У разі виникнення проблем з експлуатацією насадки, перш ніж телефонувати у відділ технічної підтримки, перегляньте розділ «Усунення несправностей» в посібнику або на сайті www.kenwoodworld.com.
- Пам'ятайте, що на прилад поширюється гарантія, що відповідає всім законним положенням щодо існуючої гарантії та прав споживача в тій країні, де прилад був придбаний.
- При виникненні несправності в роботі приладу Kenwood або при виявленні будь-яких дефектів, будь ласка, надішліть або принесіть прилад в авторизований сервісний центр KENWOOD. Актуальні контактні дані сервісних центрів KENWOOD ви знайдете на сайті www.kenwoodworld.com або на сайті для вашої країни.
- Спроектовано та розроблено компанією Kenwood, Об'єднане Королівство.
- Зроблено в Китаї.



ВАЖЛИВА ІНФОРМАЦІЯ СТОСОВНО НАЛЕЖНОЇ УТИЛІЗАЦІЇ ПРОДУКТУ ЗГІДНО ІЗ ДИРЕКТИВОЮ ПРО УТИЛІЗАЦІЮ ЕЛЕКТРИЧНОГО ТА ЕЛЕКТРОННОГО ОБЛАДНАННЯ (WEEE)

Після закінчення терміну експлуатації не викидайте цей прилад з іншими побутовими відходами. Віднесіть прилад до місцевого спеціального авторизованого центру збирання відходів або до дилера, який може надати такі послуги. Відокремлена утилізація побутових приладів дозволяє уникнути можливих негативних наслідків для навколишнього середовища та здоров'я людини, які виникають у разі неправильної утилізації, а також надає можливість переробити матеріали, з яких було виготовлено даний прилад, що, в свою чергу, зберігає енергію та інші важливі ресурси. Про необхідність відокремленої утилізації побутових приладів нагадує спеціальна позначка на продукті у вигляді перекресленого смітника на колесах.

Деталь	Підходить для миття в посудомийній машині 	Ручне миття 	Протерти вологою тканиною 
	✓	✓	✓
	✓	✓	✓
	✓	✓	✓
	✓	✓	✓
	✓	✓	✓
	x	✓	✓
	✓	✓	✓
	x	x	✓

Усунення несправностей		
Несправність	Причина	Метод усунення
Насадка не запускається/не працює.	<ul style="list-style-type: none"> Немає живлення. Чаша для соку неправильно вирівняна на приводному блоці або кришка зафіксована неправильно. 	<ul style="list-style-type: none"> Переконайтесь, що прилад під'єднано до мережі. Переконайтесь, що всі компоненти встановлені належним чином.
Соковитискач перестав працювати під час звичайної експлуатації.	<ul style="list-style-type: none"> Закупорювання фільтра та шнека. Продукти нарізано недостатньо малими шматками. 	<ul style="list-style-type: none"> Не намагайтесь відкрити кришку із застосуванням сили. Вимкніть прилад, відключіть від мережі, зніміть насадку з кухонної машини. Зніміть кришку. Перевірте, чи отвір не забитий. При необхідності видаліть їжу та продовжте витискати сік.
	<ul style="list-style-type: none"> Соковитискач перевантажена через надмірну кількість їжі. 	<ul style="list-style-type: none"> Вимкніть прилад, відключіть від мережі, зніміть насадку з кухонної машини Розберіть соковитискач. Очистьте і знову зберіть соковитискач.
Сік протікає низу чаші	<ul style="list-style-type: none"> Вловлювач м'якоті не встановлено щільно або відбулось послаблення у процесі вичавлювання. 	<ul style="list-style-type: none"> Перевірте, чи вловлювач м'якоті на виході встановлено належним чином.
Сік не виходить через вихід для соку.	<ul style="list-style-type: none"> Вловлювач крапель закрито. 	<ul style="list-style-type: none"> Зніміть вловлювач, щоб сік витік у контейнер для соку.
У сік потрапило надто багато м'якоті.	<ul style="list-style-type: none"> Фільтр або шнек закупорилися. Вичавлювались дуже волокнисті фрукти/овочі. 	<ul style="list-style-type: none"> Нарізуйте продукти, особливо волокнисті, на менші шматки, щоб уникнути обмотування волокна навколо шнеку.
Тримач очищувача не обертається.	<ul style="list-style-type: none"> Фільтр або шнек не встановлені належним чином. 	<ul style="list-style-type: none"> Перевірте та переконайтесь, що насадка встановлена правильно.
Під час вичавлювання присутній скрипучий звук.	<ul style="list-style-type: none"> Тертя між тримачем очищувача і чашею. 	<ul style="list-style-type: none"> Робота у звичайному режимі. Не використовуйте насадку без їжі.
Плями на компонентах соковитискача.	<ul style="list-style-type: none"> Натуральне забарвлення від продуктів. 	<ul style="list-style-type: none"> Протирання ганчіркою, змоченою у рослинній олії допоможе видалити плями.

Eesti

Palun voltige lahti esileheküljel olevad illustratsioonid

ohutus

- Lugege käesolevaid juhised hoolikalt ning hoidke need alles, juhuks, kui neid tulevikus vaja läheb.
- Eemaldage kogu pakkematerjal ja võimalikud sildid.
- **Ärge kasutage mahlapressi kui filter on kahjustunud.**
- Lülitage välja ja võtke juhe seinast:
 - enne osade paigaldamist või eemaldamist;
 - enne puhastamist;
 - pärast kasutamist.
- Ärge kunagi kasutage kahjustatud lisaseadet. Laske seda kontrollida või parandada: vaadake osa „teenindus ja kliendihoolitus“.
- Kasutage vaid komplektis olevat lükkajat. Ärge pange oma sõrmi kunagi toititorusse. Enne toititorust ummistuse eemaldamist võtke mahlapress vooluvõrgust välja ja eemaldage kaas.
- Enne kaane eemaldamist lülitage seade välja, oodake filtri peatumist ja eemaldage kogu lisaseade köögikombaini pesast.
- Ärge täitke toititoru üleliia või kasutage toidu toru mööda alla lükkamiseks liigset jõudu – te võite oma lisaseadet kahjustada.
- Ärge töödelge külmunud puu- või juurvilju. Laske neil enne töötlemist sulada.
- Ärge töödelge kuivatatud või kõvasid koostisosi, näiteks terasid, kõvade seemnetega puuvilju või jääd, kuna need võivad lisaseadet kahjustada.
- Ärge puudutage liikuvaid osi.
- Ärge jätke sisse lülitatud lisaseadet kunagi valveta.
- Ärge kasutage volitamata lisaseadmeid.
- Teie lisaseadme väärkasutuse tulemuseks võib olla vigastus.
- Kasutage seadet vaid selle jaoks ettenähtud koduseks kasutamiseks. Kenwood ei võta mingit vastutust kui seadet on vääriti kasutatud või kui neid juhiseid eiratakse.

- Täiendavate ohutusega seotud hoiatuste jaoks vaadake oma köögikombaini peamist juhiste raamatut.
- Käesolev seade vastab EL'i määrusele 1935/2004 materjalide ja esemete kohta, mis puutuvad kokku toiduga.

Sellel lisaseadmel on Twist Connection System  ühendussüsteem ja see on loodud sobituma otse Kenwood Chef'i viimase põlvkonna mudelitele (tuvastatavad kui KVC, KVL ja KCC seeriad). See lisaseade sobitub ka KMix köögikombainidele, millel on aeglase kiirusega lisaseadme pesa (KMX seeria).

Kontrollimaks, et see lisaseade teie köögikombainiga ühildub, peate veenduma, et mõlemal komponendil on Twist Connection System  ühendussüsteem.

Kui teie köögikombainil on Bar Connection System  ühendussüsteem, vajate enne kasutamise võimalikuks tegemist ka adapterit. Adapteri viitekood on KAT001ME. Rohkema teabe saamiseks ja adapteri tellimise selgituse jaoks külastage veebilehte www.kenwoodworld.com/twist.

enne esimest kasutamist

Peske osi: vaadake osa „hooldus ja puhastamine“.

legend





- ① lükkaja
- ② koluga kaas
- ③ rull
- ④ filterkorv
- ⑤ pöörlev pühkija hoidik
- ⑥ mahlakauss
- ⑦ viljaliha tila
- ⑧ mahlatila
- ⑨ tilkumisvastane kork
- ⑩ veovõll
- ⑪ ajam
- ⑫ mahlakann
- ⑬ puhastushari
- ⑭ nutrivõti

mahlapressi kokku panemiseks (A → H)

A+B

Asetage viljaliha kork (A) mahlakausi  alumisel poolel olevasse avausse ja lükake seda kuni see on kindlalt kinni (B).



C+D

Paigutage mahlakauss  ajamile, joondades kausi küljel oleva sümboli  ajamil (C) oleva sümboliga . Kausi seadme külge lukustamiseks keerake seda päripäeva kuni sümbol  on ühel joonel ajamil (D) oleva sümboliga .

E

Asetage filterkorv  pühkija hoidikusse  (E).







F

Langetage pühkija hoidiku osa mahlakaussi ja joondage sümbol  ajami (F) peal oleva sümboliga . Veenduge, et filterkorv on kohale lukustunud.

G

Asetage rull  filterkorvi ja lükake seda kinnitamiseks alla (G). **Märkus: kaant ei saa paigaldada kui rull ei ole täielikult alla lükatud.**

H

Pange peale kaas , veendudes, et sümbol  on ühel joonel ajami (H) peal oleva sümboliga . Seejärel pöörake kaant päripäeva kuni see paika klõpsab ja sümbol  on ühel joonel ajami (H) peal oleva sümboliga . Asetage toidu lükkaja  ① toititorusse.

oma mahlapressi kasutamiseks

(I → M)

I

Tõstke ära aeglase kiirusega pesa kaas.

J

Kui lisaseade on osutatud asendis, leidke aeglase kiirusega pesa ja paika lukustumiseks pöörake lisaseadet.

K

Asetage kauss viljaliha tila ⑦ alla ja mahlakann ⑩ mahlatila ⑧ alla. Enne mahla pressimist veenduge, et tilkumisvastane kork ⑨ on avatud asendis (**L**).

- Kasutage soovitusliku kasutuse tabelit kui juhendit erinevatest puu- ja juurviljadest mahla pressimise kohta.

K

Lülitage oma köögikombain kiirusele 6 ja lükake toiduained lükkajat kasutades aeglaselt alla, kuni need on töödeldud. Märkus: pühkija hoidik on loodud töötamise ajal pöörlema.

- Maksimaalse koguse mahla eraldamiseks lükake toiduaineid lükkajat kasutades alati alla aeglaselt. Ärge kasutage liigset jõudu, kuna toit peaks olema rulli poolt alla tõmmatud.

Pärast viimase toiduaine lisamist: võimaldage mahlapressil töötamist jätkata, et aidata mahlakaussi mahlast puhastada. Aeg varieerub puuvilja liigist ja eraldatud mahla paksusest sõltuvalt.

M

Lülitage välja ja oodake kuni viimane voolav mahl on aeglase tilkumiseni vähenenud. Seejärel pange tilkumisvastane kork ⑨ enne kannu eemaldamist asendisse.

Kui teil tekib mahlapressi töötamisega seoses mingeid probleeme, vaadake tõrkeotsingu osa.

P

- Kui toit jääb toiteturusse või rullile kinni ja mahlapress lõpetab töötamise, lülitage köögikombain välja ja eemaldage lisaseade.
- Kui lisaseade on köögikombaini küljest eemaldatud, eemaldage kaas ja kõrvaldage takistus. Kui kaas on kinni jäänud ja seda on raske eemaldada, kasutage komplektis olevat mutrivõtit ⑭, et keerata lisaseadme veovõlli (**P**) vastupäeva kuni toit paigast liigub ja kaane saab eemaldada. Kui toit on lahti päästetud, pange lisaseade uuesti kokku ja paigaldage see uuesti köögikombainile.

näpunäited ja nõuanded

- Enne mahla pressimist peske kõiki puu- ja juurvilju põhjalikult.
- Mahla eraldumise maksimeerimiseks asetage toiteturusse väikesed kogused korruga ja lükake need aeglaselt alla.
- Kõvasid toiduaineid on parim pressida toatemperatuuril olevatena.
- Te ei pea eemaldama õhukest koort või nahka. Eemaldage vaid paksud koored, mida te ei sööks, nt apelsinide, ananasside, melonite ja keetmata peetide koor.
- Kasutage värskaid puu- ja juurvilju, kuna need sisaldavad rohkem mahla.
- Eemaldage kirsside, ploomide jmt viljade kivid.
- Vitamiinid kaovad - mida kiiremini te oma mahla joote, seda rohkem vitamiine te saate.
- Kui te peate mahla mõne tunni säilitama, pange see külmkappi. Mahl säilib paremini kui te lisate sellele mõne tilga sidrunimahla.

Tervisega seotud soovitused

- Kui te ei ole sellega harjunud, ärge jooge päevas rohkem kui kolm 230 ml klaasitäit mahla.
- Laste jaoks lahjendage mahl veega pooleks.
- Tumerohelistest (brokoli, spinat jne) või tumepunastest (peet, punane kapsas jne) juurviljadest mahl on väga kange, nii et lahjendage seda alati.
- Puuviljamahlas on palju fruktoosi (puuviljasuhkrut), nii et diabeedi või madala veresuhkruga inimesed peaksid selle liigset joomist vältima.

soovitusliku kasutuse tabel		
Puu-/juurvili	Ettevalmistus	Näpunäited ja nõuanded
Õunad	Toititorusse mahtumiseks lõigake.	Mahla eraldumise maksimeerimiseks on kõvasid toiduaineid parim pressida toatemperatuuril olevatena.
Porgandid	Toititorusse mahtumiseks lõigake.	
Ananass	Eemaldage lehed ja varred, lõigates selleks ära pealmise ja alumise osa. Lõigake pikuti tükkideks.	Hoidmaks ära filtri ummistumist, puhastage filtrit pärast iga suure ananassi töötlemist.
Seemneteta viinamarjad	Eemaldage varred.	Mahla eraldumise maksimeerimiseks töödelge korruga väikeseid peotäisi.
Tomatid	Toititorusse mahtumiseks lõigake.	Ühtlase mahla asemel on tulemuseks pigem paks viljalihaga mahl.
Mangod	Eemaldage kõva nahk ja kivid.	Tulemuseks olev mahl on väga paks.
Melonid	Eemaldage kõva nahk.	–
Kiivid	Toititorusse mahtumiseks lõigake.	–
Pehmed marjad (vaarikad, põldmarjad jne)	Pressige tervetena.	Mahla eraldumise maksimeerimiseks töödelge korruga väikeseid peotäisi.
Kõvemad marjad (jõhvikad jne)		
Peet (toores)	Eemaldage lehed ja koorige.	–
Lehtköögiviljad - spinat, lehtkapsas, nisuoras jne	Mähkige lehed kimpu.	–
Seller	Pressige tervetena.	–
Kurk	Toititorusse mahtumiseks lõigake.	–
Tsitruselised – apelsinid	Koorige ja eemaldage valge kiht.	–
Kivide või kõvade seemnetega puuviljad (nektariinid, ploomid, kirsid jne)	Enne mahla pressimist eemaldage kivid või kõvad seemned.	–
Granaatõunad	Avage puuvili, sälgustades selleks välise kesta ja murdes puuvilja lahti. Kastke viili suurde külma veega kaussi ja eemaldage seemned viljalihast (see aitab seemneid eemaldada, kuna need vajuvad kausi põhja ja viljaliha ujub pinnale).	–

hooldus ja puhastamine

- Enne puhastamist lülitage mahlapress alati välja, võtke juhe seinast ja seade koost lahti.
- Selliste koostisosade nagu porgandi või lehtjuurviljade kasutamisel võib esineda osade värvi muutumist. Plekke aitab vähendada kõigi osade puhastamine vahetult pärast iga kasutuskorda.
- Ärge puhastage viljaliha või filtri pesa terava esemega, näiteks noa otsaga, kuna te kahjustate sedasi kaussi. Kasutage pesade puhastamiseks puhastusharja käepideme otsa.

ajam

- Pühkige niiske lapiga, seejärel kuivatage.
- Ärge kastke vette.

filter

- Viljaliha ja kiudude eemaldamiseks lihtsustamiseks pange tilkumisvastane kork suletud asendisse. Lülitage mahlapress sisse ja valage toitetorusse ligikaudu 300 ml vett. Laske mahlapressil umbes 20 sekundit töötada, asetage mahlakann mahlatila alla ja avage vee välja laskmiseks kork.
- Puhastage filterkorg alati vahetult pärast mahla pressimist.
- Filtri puhastamiseks kasutage komplektis olevat harja. Parima tulemuse saamiseks loputage vee all ja harjake kuni filter on puhas.

pühkija hoidik N+O

- Filtri hoidikus olevaid pühkijaid saab puhastamiseks eemaldada (**N**). Kokku panemiseks sisestage ülemised/alumised pühkijad filtri hoidikul olevasse vahesse ja kinnitage (**O**). Veenduge, et pühkijad pannakse enne mahlapressi kokkupanekut tagasi ja paigaldatakse õigesti.

teenindus ja kliendihooldus

- Kui Teil esineb probleeme oma lisaseadme töötamisega, vaadake enne abi palumist juhendi osa „rikete kõrvaldamise juhised“ või külastage veebilehte www.kenwoodworld.com.
- Tuletame Teile meelde, et Teie toodet kaitseb garantii, mis on kooskõlas kõikide seaduslike sätetega, mis puudutavad olemasolevaid garantiisid ja tarbijaõigusi riigis, kus seade osteti.
- Kui Teie Kenwood'i seadmel esineb rikkeid või kui Te leiate seadmelt kahjustuse, palun saatke see või tooge see volitatud KENWOOD'i teeninduskeskusesse. Ajakohastatud andmed Teile lähimast volitatud KENWOOD'i teeninduskeskusest on veebilehel www.kenwoodworld.com või Teie asukohariigi KENWOOD'i veebilehel.
- Disaininud ja välja töötanud Kenwood Üendkuningriigis.
- Valmistatud Hiinas.





OLULINE TEAVE TOOTE ÕIGE KÕRVALDAMISE KOHTA KOOSKÕLAS EUROOPA ELEKTRI- JA ELEKTROONIKASEADMETEST TEKKINUD JÄÄTMETE DIREKTIIVIGA (WEEE)

Toote töökõlbliku ea lõppedes ei tohi toodet kõrvaldada majapidamisjäätmete hulka.

Toode tuleb viia eriomasesse kohaliku omavalitsuse jäätmekõrvalduskeskusesse või edasimüüjale, kes vastavat teenust pakub.

Majapidamismasinatate ohutu kõrvaldamine väldib võimalikke negatiivseid tagajärgi keskkonnale ning tervisele, mis tulenevad seadme ebakohasest kõrvaldamisest ning võimaldab seadme valmistamiseks kasutatud materjale taasringlusesse saata, millest tõuseb oluline energia ja vahendite kokkuhoid. Meeldetuletuseks, et majapidamisseadmed tuleb kõrvaldada eraldi kohta, on toode markeeritud märgiga, millel on kujutatud risti läbikriipsutatud prügikast.

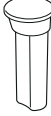
Ese	Sobib nõudepesumasinasse 	Käsipesu 	Pühkige niiske lapiga 
	✓	✓	✓
	✓	✓	✓
	✓	✓	✓
	✓	✓	✓
	✓	✓	✓
	x	✓	✓
	✓	✓	✓
	x	x	✓

tõrkeotsingu juhend

Probleem	Põhjus	Lahendus
Lisaseade ei käivitu/ei tööta.	<ul style="list-style-type: none"> • Puudub toide. • Mahlakauss ei ole ajamil õigesti joondatud või kaas ei ole õigesti lukustatud. 	<ul style="list-style-type: none"> • Veenduge, et seade on vooluvõrku ühendatud. • Kontrollige, et kõik osad on õigesti paigaldatud.
Mahlapress seiskus tavapärase töötamise ajal.	<ul style="list-style-type: none"> • Ummistus filtris ja rullil. • Toit ei ole piisavalt väikesteks tükkideks lõigatud. 	<ul style="list-style-type: none"> • Ärge püüdke kaant jõuga avada. • Lülitage välja ja eemaldage lisaseade köögikombaini küljest. Eemaldage kaas. Kontrollige ummistumist. Vajadusel eemaldage toiduained ja jätkake mahla pressimist.
	<ul style="list-style-type: none"> • Mahlapress on suure koguse tõttu ülekoormatud. 	<ul style="list-style-type: none"> • Lülitage välja ja eemaldage lisaseade köögikombaini küljest. Võtke mahlapress lahti. Puhastage press ja pange uuesti kokku.
Kausi alt lekib mahla.	<ul style="list-style-type: none"> • Viljaliha kork ei ole paigaldatud või on töötamise ajal lahti tulnud. 	<ul style="list-style-type: none"> • Kontrollige, et viljaliha ava kork on õigesti paigaldatud.
Mahl ei välju mahla pressimise avast.	<ul style="list-style-type: none"> • Tilkumisvastane kork on suletud. 	<ul style="list-style-type: none"> • Eemaldage kork ja laske mahlal anumasse voolata.
Mahlaga koos tuleb välja liiga palju viljaliha.	<ul style="list-style-type: none"> • Filtri või rulli ummistus. • Töödeldakse väga kiulisi puu-/juurvilju. 	<ul style="list-style-type: none"> • Lõigake toit, eriti kiulised toiduained, väiksemateks tükkideks, et vältida kiudude ümber rulli mähkumist.
Pühkija hoidik ei pöörle.	<ul style="list-style-type: none"> • Filter või rull ei ole õigesti paigas. 	<ul style="list-style-type: none"> • Kontrollige ja tagage lisaseadme õige kokkupanek.
Mahla pressides tekib kriuksuv hääl.	<ul style="list-style-type: none"> • Pühkija hoidiku ja kausi vaheline hõõrdumine. 	<ul style="list-style-type: none"> • Tavapärase töötamine. • Ärge kasutage lisaseadet tühjalt.
Mahla pressivate osade määrdumine.	<ul style="list-style-type: none"> • Toidu tekitatud loomulik värvumine. 	<ul style="list-style-type: none"> • Taimeõlisse kastetud lapiga nühkimine aitab värvimuutust eemaldada.

Lietuvių

Prašome išskleisti pirmame puslapyje esančias iliustracijas

sauga

- Atidžiai perskaitykite šias instrukcijas ir išsaugokite ateičiai.
- Išimkite iš pakuotės, nuimkite visas etiketes.
- **Nenaudokite sulčiaspaudės, jeigu pažeistas filtras.**
- Išjunkite ir ištraukite maitinimo laido kištuką iš elektros lizdo:
 - prieš įdėdami ir išimdami dalis;
 - prieš valydami;
 - panaudoję sulčiaspaudę.
- Niekada nenaudokite sugedusio priedo. Atiduokite jį patikrinti arba sutaisyti, žr. skyrių „aptarnavimas ir pagalba klientams“.
- Visada naudokite tik pridedamą stūmiklį. Į padavimo lataką niekada nekiškite pirštų. Prieš atkimšdami užsikimšusį padavimo lataką ištraukite maitinimo laido kištuką iš elektros lizdo ir nuimkite dangtelį.
- Prieš nuimdami dangtelį išjunkite priedą, palaukite, kol sustos filtras ir nuimkite visą priedą nuo virtuvinio kombaino angos.
- Neperpildykite padavimo latako ir nenaudokite per daug jėgos spausdami maisto produktą į padavimo lataką – galite sugadinti priedą.
- Nespauskite sulčių iš sušaldytų vaisių ar daržovių. Prieš spausdami palaukite, kol atšils.
- Neapdorokite džiovintų arba kietų ingredientų, pvz., kruopų, vaisių su kitomis sėklomis arba ledu, nes jie gali sugadinti priedą.
- Nelieskite judančių dalių.
- Niekada nepalikite įjungto priedo be priežiūros.
- Nenaudokite neleistinių priedų.
- Netinkamai naudodami priedą galite susižeisti.
- Prietaisą naudokite tik pagal nurodytą paskirtį namuose. „Kenwood“ nepriims atsakomybės, jeigu prietaisas buvo netinkamai naudojamas arba naudojamas ne pagal instrukcijas.
- Apie papildomus saugos įspėjimus skaitykite virtuvinio kombaino instrukcijų knygelėje.

- Šis prietaisas atitinka EB reglamentą 1935/2004 dėl žaliavų ir gaminių, skirtų liestis su maistu.

Šiame priede yra Pasukamojo jungimo sistema  ir jis priderintas prie paskutinės kartos „Kenwood Chef“ modelių (identifikuojamų kaip KVC, KVL ir KCC serijos).

Šis priedas taip pat gali būti suderintas su KMix virtuvės kombainais, turinčiais lėto greičio priedų angą (KMX serijos).

Norėdami patikrinti, ar šis priedas suderinamas su jūsų virtuvės kombainu, turite įsitikinti, kad abiejuose komponentuose yra Pasukamojo jungimo sistema .

Jeigu jūsų virtuvės kombaine yra Juostinė sujungimo sistema , jums taip pat reikės adapterio, kad kombainas veiktų. Adapterio nuorodos kodas yra KAT001ME. Daugiau informacijos ir kaip užsisakyti adapterį rasite apsilankę www.kenwoodworld.com/twist.

Prieš naudojant pirmą kartą

Išplaukite dalis, žr. „Priežiūra ir valymas“.

Žymėjimai:





- ① Stūmiklis
- ② Dangtelis su piltuvu
- ③ Sraigtas
- ④ Filtravimo krepšelis
- ⑤ Besisukančio valytuvo laikiklis
- ⑥ Sulčių spaudimo dubuo
- ⑦ Išspaudų išleidimo latakas
- ⑧ Sulčių išleidimo latakas
- ⑨ Apsaugos nuo varvėjimo dangtelis
- ⑩ Pavaros ašis
- ⑪ Pavaros įtaisas
- ⑫ Sulčių ašotis
- ⑬ Valymo šepetėlis
- ⑭ Raktas

Sulčiaspaudės surinkimas (A → H)



A+B

Įdėkite minkštimo stabdiklį (A) į angą apatinėje sulčių spaudimo dubens dalyje  ir paspauskite, kol įvirtinsite (B).



C+D

Uždėkite sulčių spaudimo dubenį  ant pavaros įtaiso sutapdindami ant dubens šono esantį  su  ant pavaros įtaiso (C). Dubenį užfiksuokite pasukdami pagal laikrodžio rodyklę, kol  sutaps su  ant pavaros įtaiso (D).

E

Įdėkite filtravimo krepšelį  į valytuvo laikiklį  (E).







F

Nuleiskite valytuvo laikiklio mazgą į sulčių spaudimo dubenį ir sutapdinkite  su  pavaros įtaiso viršuje (F). Įsitikinkite, kad pildymo angos krepšelis užsifiksavo.

G

Įdėkite sraigą  į filtravimo krepšelį ir paspauskite žemyn, kad užsifiksuotų (G). **Pastaba: jei sraigtas neįspaustas iki galo, negalėsite uždėti dangtelio.**

H

Uždėkite dangtelį  ant prietaiso taip, kad  sutaptų su  ant pavaros įtaiso viršaus (H). Tada pasukite dangtelį pagal laikrodžio rodyklę, kol spragtelės ir  sutaps su  ant pavaros įtaiso viršaus (H). Įdėkite produkto stūmiklį  į padavimo lataką.

Sulčiaspaudės naudojimas

(I → M)

I

Pakelkite mažo greičio tvirtinimo angos dangtelį.

J

Priedui esant parodytoje padėtyje, suraskite mažo greičio angą ir pasukite, kad užsirakintų.

K

Padėkite dubenį po išspaudų išleidimo lataką ⑦ ir sulčių ąsotį ⑫ po sulčių išleidimo lataką ⑧. Prieš pradėdami spausti sultis įsitinkite, kad apsaugos nuo varvėjimo dangtelis ⑨ įdėtas atidarytoje padėtyje (L).

- Naudokitės rekomenduojamų naudojimo būdų lentele kaip skirtingų vaisių ir daržovių sulčių spaudimo rekomendacija.

K

Įjunkite virtuvinio kombaino greitį 6 ir į padavimo lataką dėkite produktus lėtai spausdami stūmikliu, kol jie bus apdoroti. Pastaba: veikiant sulčiaspaudei valytuvo laikiklis sukasi.

- Norėdami išspausti kiek įmanoma daugiau sulčių visada lėtai spauskite produktą stūmikliu. Nespauskite per stipriai, nes produktas bus stumiamas žemyn sraigtu.

Įdėję paskutinę produkto dalį leiskite sulčiaspaudei veikti toliau, kad iš sulčių spaudimo dubens ištekėtų sultys. Veikimo laikas priklauso nuo vaisių rūšies ir išspausių sulčių tirštumo.

M

Išjunkite sulčiaspaudę ir palaukite, kol sulčių tėkmė sumažės iki kelių retų lašų. Po to, prieš paimdami ąsotį, apsaugos nuo varvėjimo dangtelį ⑨ nustatykite į padėtį.

Jei naudojant sulčiaspaudę kiltų kokių nors problemų, skaitykite gedimų nustatymo ir šalinimo skyrių.

P

- Jei produktas užstrigtų padavimo latake ar sraigte ir sustotų sulčiaspaudė, išjunkite virtuvinį kombainą ir nuimkite priedą.
- Nuėmę priedą nuo virtuvinio kombaino, nuimkite dangtelį ir išvalykite užsikimšimą. Jeigu dangtelis užstrigęs ir jį sunku nuimti, naudokitės pateiktu raktu ⑭, skirtu pasukti priedo pavaros ašį prieš laikrodžio rodyklę (P), kol maistas pasistums ir bus galima nuimti dangtelį. Atlaisvinus maistą vėl surinkite priedą ir vėl prijunkite prie virtuvinio kombaino.

Sulčiaspaudės patarimai ir gudrybės

- Prieš spausdami sultis gerai nuplaukite vaisius ir daržoves.
- Norėdami išspausti daugiausiai sulčių į padavimo lataką dėkite mažais produkto kiekiais ir lėtai spauskite.
- Kietus produktus geriausiai spausti esant kambario temperatūrai.
- Nereikia pašalinti plonų žievių ar odelių. Nulupkite tik storą žievę, kurios nevalgytumėte, pvz., apelsinų, ananasų, moliūgų ir nevirtų burokėlių.
- Naudokite šviežius vaisius ir daržoves, nes jose daugiau sulčių.
- Išimkite vyšnių, slyvų ir pan. kauliukus.
- Vitaminai dingsta – kuo greičiau išgersite sultis, tuo daugiau gausite vitaminų.
- Jeigu reikia išlaikyti sultis kelias valandas, padėkite jas į šaldytuvą. Jos laikysis geriau, jei įlašinsite kelis lašus citrinų sulčių.

Rekomendacijos dėl sveikatos

- Per dieną gerkite ne daugiau kaip 230 ml sulčių, jeigu nesate įpratę kitaip.
- Vaikams sultis atskieskite tokiu pačiu kiekiu vandens.
- Tamsiai žalių (brokolių, špinatų ir pan.) ar tamsiai raudonų (burokėlių, raudonųjų kopūstų ir pan.) daržovių sultys labai stiprios, todėl jas visada atskieskite.
- Vaisių sultyse yra daug fruktozės (vaisių cukraus), todėl diabetu sergantieji ar tie, pas kuriuos mažas cukraus kiekis kraujyje, turėtų vengti per daug gerti sulčių.

Rekomenduojamų naudojimo būdų lentelė		
Vaisiai ir (arba) daržovės	Paruošimas	Patarimai ir gudrybės
Obuoliai	Supjaustykite, kad tilptų į padavimo lataką.	Norint išspausti daugiau sulčių iš kietų vaisių, geriausiai spausti esant esant kambario temperatūrai.
Morkos	Supjaustykite, kad tilptų į padavimo lataką.	
Ananasai	Pašalinkite lapus ir kotus nupjaudami viršų ir apačią. Supjaustykite į pailgus gabalėlius.	Kad neužsikimštų filtras, išvalykite jį po kiekvieno ananaso.
Vynuogės be sėklų	Pašalinkite kotelius.	Dėkite mažomis saujomis, kad išspaustumėte daugiau sulčių.
Pomidorai	Supjaustykite, kad tilptų į padavimo lataką.	Pagaminsite ne grynas sultis, o tirštas sultis su minkštimu.
Mango vaisiai	Pašalinkite odeleį ir kauliukus.	Pagamintos sultys bus labai tirštos.
Moliūgai	Pašalinkite kietą žievę.	–
Kivi vaisiai	Supjaustykite, kad tilptų į padavimo lataką.	–
Minkštos uogos (žemuogės, juodieji serbentai ir pan.)	Visos uogos.	Dėkite mažomis saujomis, kad išspaustumėte daugiau sulčių.
Kietesnės uogos (žalios)		
Burokėliai (nevirti)	Pašalinkite lapus ir odeleį.	–
Lapinės daržovės – špinatai, lapiniai kopūstai, varputis ir t. t.	Susukite lapus į kuokštą.	–
Salierai	Visa daržovė.	–
Agurkai	Supjaustykite, kad tilptų į padavimo lataką.	–
Citrusiniai vaisiai – apelsinai	Nulupkite ir pašalinkite baltą poodį.	–
Vaisiai su kauliukais ar kietomis sėklomis (nektarinai, slyvos, vyšnios ir pan.)	Prieš spausdami sultis pašalinkite kauliukus arba sėklas.	–
Granatai	Nulupkite vaisių žievę. Pamerkite į didelį dubenį šalto vandens ir atskirkite sėklas nuo minkštimo (taip lengviau atskirsite sėklas, nes jos nuskęs ant dubens dugno, o baltas minkštimas iškils į paviršių).	–

Priežiūra ir valymas

- Visada prieš valydami prietaisą išjunkite jį, ištraukite maitinimo laido kištuką iš elektros lizdo ir nuimkite sulčiaspaudės priedą.
- Naudojant tokius produktus, kaip morkas ar lapines daržoves, gali šiek tiek pasikeisti prietaiso spalva. Visas dalis valykite iškart po naudojimo, tai padės išvengti dėmių.
- Nevalykite išspaudų išleidimo angos ar filtro aštriais ir smaliais daiktais, pvz., peilio galu, nes pažeisite dubenį. Angoms valyti naudokite valymo šepetėlio rankenos galą.

Pavaros įtaisas

- Nušluostykite drėgna šluoste, po to išdžiovinkite.
- Nepanardinkite į vandenį.

Filtrai

- Kad lengviau išvalytumėte minkštimą ir gyslas, apsaugos nuo varvėjimo dangtelį nustatykite į uždarytą padėtį. Įjunkite sulčiaspaudę ir į padavimo lataką įpilkite maždaug 300 ml vandens. Įjunkite sulčiaspaudę maždaug 20 sekundžių, po sulčių išleidimo latakų padėkite sulčių ąsotį ir atidarykite apsauginį dangtelį, kad ištekėtų vanduo.
- Filtravimo krepšelį visada valykite iškart baigę spausti sultis.
- Filtrui valyti naudokite pridėdamą šepetėlį. Norėdami pasiekti geriausių rezultatų, skalaudami po tekančiu vandeniu valykite šepetėliu kol filtras bus švarus.

Valytuvo laikiklis N+O

- Valytuvus galima išimti iš filtro laikiklio ir išvalyti **(N)**. Norėdami surinkti valytuvus įkiškite viršutinius / apatinius valytuvus į filtro laikiklio tarpelį ir įtvirtinkite **(O)**. Prieš surinkdami sulčiaspaudę įsitinkinkite, kad valytuvai tinkamai išimti ir vėl įdėti.

Aptarnavimas ir pagalba klientams

- Jei naudojant priedą kiltų kokių nors problemų, skaitykite skyrių „Trikčių diagnostikos“ arba apsilankykite www.kenwoodworld.com prieš kreipdamiesi pagalbos.
- Atkreipkite dėmesį, kad jūsų gaminiui yra taikoma garantija, kuri atitinka visas teises nuostatas dėl esamų garantijų ir vartotojų teisių šalyje, kurioje gaminyje buvo nupirktas.
- Sugedus jūsų „Kenwood“ gaminiui arba pastebėjus defektą, prašome išsiųsti jį arba pristatyti į įgaliotą KENWOOD aptarnavimo centrą. Norėdami rasti naujausius duomenis apie artimiausią įgaliotą KENWOOD paslaugų centrą, apsilankykite www.kenwoodworld.com arba konkrečioje savo šaliai skirtoje svetainėje.
- Sukurtas ir suprojektuotas „Kenwood“ Jungtinėje Karalystėje.
- Pagamintas Kinijoje.







SVARBI INFORMACIJA DĖL TINKAMO GAMINIO UTILIZAVIMO VADOVAUJANTIS EUROPOS DIREKTYVA DĖL ELEKTROS IR ELEKTRONINĖS ĮRANGOS ATLIEKŲ (EEI)

Pasibaigus prietaiso eksploatavimo laikui, prietaiso negalima utilizuoti kartu su buitinėmis atliekomis. Jį reikia pristatyti į specializuotą, vietos valdžios nurodytą atliekų surinkimo centrą arba šią paslaugą teikiančiam pardavėjui.

Atskirai utilizuojant buitinius prietaisus išvengiama galimų neigiamų pasekmių aplinkai ir sveikatai, kurios kyla netinkamai utilizuojant. Be to, prietaiso sudedamosios dalys gali būti panaudojamos kaip antrinė žaliava, tokiu būdu sutaupant energijos ir išteklių.

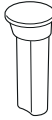
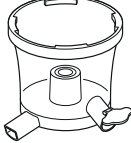
Ant prietaiso esantis atliekų konteineris, perbrauktas dviem linijomis primena, kad šio prietaiso negalima utilizuoti kartu su buitinėmis atliekomis.

Dalis	Pritaikyta plauti indaplovėje 	Plaukite rankomis 	Nušluostykite drėgna šluoste 
	✓	✓	✓
	✓	✓	✓
	✓	✓	✓
	✓	✓	✓
	✓	✓	✓
	x	✓	✓
	✓	✓	✓
	x	x	✓

Rekomendacijos dėl gedimų nustatymo ir šalinimo

Problema	Priežastis	Sprendimas
Priedas neįsijungia ir (arba) neveikia.	<ul style="list-style-type: none"> Nėra elektros. Sulčių spaudimo dubuo netinkamai sutapdintas ant pavaros įtaiso arba netinkamai užfiksuotas dangtelis. 	<ul style="list-style-type: none"> Įsitikinkite, kad prietaiso maitinimo laido kištukas įkištas į elektros lizdą. Patikrinkite, ar tinkamai surinktos dalys.
Sulčiaspaudė sustoja jai normaliai veikiant.	<ul style="list-style-type: none"> Užsikimšo filtras ir sraigtas. Produktas supjaustytas į nepakankamai mažas dalis. 	<ul style="list-style-type: none"> Nebandykite jėga atidaryti dangtelį. Išjunkite, ištraukite maitinimo laido kištuką iš elektros lizdo ir nuimkite priedą nuo virtuvinio kombaino. Nuimkite dangtelį. Patikrinkite, ar sulčiaspaudė neužsikimšo. Jei reikia, išimkite produktą ir spauskite sultis toliau.
	<ul style="list-style-type: none"> Sulčiaspaudė perkrauta dėl per didelės apkrovos. 	<ul style="list-style-type: none"> Išjunkite, ištraukite maitinimo laido kištuką iš elektros lizdo ir nuimkite priedą nuo virtuvinio kombaino. Nuimkite sulčiaspaudę. Išvalykite ir vėl surinkite sulčiaspaudę.
Sultys teka iš po dubens.	<ul style="list-style-type: none"> Neįdėtas arba atsilaisvino darbo metu minkštimo stabdiklis. 	<ul style="list-style-type: none"> Patikrinkite, ar tinkamai uždėtas išspaudų angos dangtelis.
Neteka sultys iš sulčių išleidimo angos.	<ul style="list-style-type: none"> Uždarytas apsaugos nuo varvėjimo dangtelis. 	<ul style="list-style-type: none"> Nuimkite dangtelį, kad sultys galėtų tekėti į sulčių indą.
Į sultis patenka per daug minkštimo.	<ul style="list-style-type: none"> Užsikimšo filtras arba sraigtas. Apdorojami labai skaidulingi vaisiai ir (arba) daržovės. 	<ul style="list-style-type: none"> Produktą, ypač skaidulingą, supjaustykite į mažesnius gabalėlius, kad skaidulos nesivyniotų ant sraigto.
Nesisuka valytuvo laikiklis.	<ul style="list-style-type: none"> Netinkamai įdėtas filtras arba sraigtas. 	<ul style="list-style-type: none"> Patikrinkite ir įsitikinkite, kad priedas tinkamai surinktas.
Spaudžiant sultis girdimas girgždesys.	<ul style="list-style-type: none"> Trintis tarp valytuvo laikiklio ir dubens. 	<ul style="list-style-type: none"> Normalus veikimas. Nejunkite tuščio priedo.
Dėmės ant sulčiaspaudės dalių.	<ul style="list-style-type: none"> Natūraliai nudažė produktai. 	<ul style="list-style-type: none"> Spalvos pasikeitimą galite pašalinti patirdami augaliniame aliejuje suvilgyta šluoste.

Latviešu

Lūdzu, atlociet ilustrācijas pirmajā lapā

Drošība

- Rūpīgi izlasiet šos norādījumus un saglabājiet nākotnes vajadzībām.
- Noņemiet visus iesaiņojuma materiālus un uzlīmes.
- **Nelietojiet sulu spiedi, ja tās filtrs ir bojāts.**
- Izslēdziet un atvienojiet no elektropadeves:
 - pirms detaļu uzstādīšanas vai izņemšanas;
 - pirms tīrīšanas;
 - pēc lietošanas.
- Nekādā gadījumā nelietojiet bojātu papildpiederumu. Tas ir jāpārbauda vai jāsalabo (skatiet sadaļu „Serviss un klientu apkalpošana“).
- Lietojiet tikai komplektācijā iekļauto produktu stūmēju. Nekādā gadījumā neievietojiet pirkstus padeves atverē. Pirms padeves atveres atbloķēšanas atvienojiet sulu spiedi no elektrotīkla un noņemiet vāku.
- Pirms noņemat vāku, izslēdziet ierīci, nogaidiet, līdz filtrs ir apstājies, un noņemiet visu papildpiederumu no virtuves kombaina atveres.
- Nepārpildiet padeves atveri un nepielietojiet pārmērīgu spēku, lai spiestu produktus padeves atverē — jūs varat sabojāt papildpiederumu.
- Nepārstrādājiet saldētus augļus un dārzeņus. Ļaujiet tiem atkust, pirms spiežat sulu.
- Nepārstrādājiet kaltētas vai cietas sastāvdaļas, tādas kā graudaugi, augļi ar cietām sēkliņām, vai ledu, jo tie var sabojāt papildpiederumu.
- Neaiztieciest kustīgas detaļas.
- Nekādā gadījumā neatstājiet papildpiederumu bez uzraudzības, kad tas ir ieslēgts.
- Nelietojiet neatļautus papildpiederumus.
- Papildpiederuma nepareiza lietošana var izraisīt traumas.

- Šī iekārta paredzēta lietošanai tikai mājstaimniecības apstākļos. Kenwood neuzņemsies atbildību, ja ierīce netiek lietota pareizi vai ja jūs neizpildīsiet šīs instrukcijas.
- Skatiet galveno virtuves kombaina lietošanas pamācību, lai aplūkotu papildu brīdinājumus par drošību.
- Šī ierīce atbilst Eiropas Padomes Regulai 1935/2004 par materiāliem un izstrādājumiem, kas paredzēti saskarei ar pārtikas produktiem.

Šis papildpiederums aprīkots ar Twist Connection sistēmu  un paredzēts lietošanai nepastarpināti ar jaunākās paaudzes Kenwood Chef modeļiem (kas apzīmēti ar KVC, KVL un KCC sērijām). Šo papildpiederumu var arī lietot ar KMix virtuves kombainiem, kas aprīkoti ar maza ātruma papildpiederuma atveri (KMX sērijas).

Lai pārbaudītu, vai šis papildpiederums ir saderīgs ar jūsu virtuves kombainu, jums jāpārlicinās, ka abi komponenti aprīkoti ar Twist Connection sistēmu .

Ja jūsu virtuves kombains aprīkots ar Bar Connection sistēmu , lai to varētu ekspluatēt, jums būs nepieciešams adapteris. Adaptera norādes kods ir KAT001ME. Lai saņemtu sīkāku informāciju un uzzinātu, kā pasūtīt adapteri, apmeklējiet vietni www.kenwoodworld.com/twist.

Pirms pirmās lietošanas

- Nomazgājiet detaļas (skatiet sadaļu „Aprūpe un tīrīšana”).

Skaidrojums





- ① Stūmējs
- ② Vāks ar piltuvi
- ③ Vītne
- ④ Filtra grozs
- ⑤ Rotējošais tīrītāja turētājs
- ⑥ Sulas spiešanas bļoda
- ⑦ Mikstuma snīpis
- ⑧ Sulas snīpis
- ⑨ Pretpilēšanas aizbāznis
- ⑩ Pievada vārpsta
- ⑪ Pievada bloks
- ⑫ Sulas krūze
- ⑬ Tīrīšanas suka
- ⑭ Uzgriežņu atslēga

lai samontētu sulu spiedi (A → H)

A+B

Uzstādiet mikstuma aizbāzni (A) atverē zem sulas spiešanas bļodas  un iespiediet, līdz tas nofiksējas (B).



C+D

Uzstādiet sulas spiešanas bļodu  uz pievada bloka tā, lai  bļodas sānos sakristu ar  uz pievada bloka (C). Lai nobloķētu bļodu, pagrieziet to pulksteņa rādītāja virzienā, līdz  sakrīt ar  uz pievada bloka (D).

E

Ielieciet filtra grozu  tīrītāja turētājā  (E).







F

Ielieciet tīrītāja turētāja konstrukciju sulas spiešanas bļodā, lai  sakristu ar  pievada bloka (F) augšā. Pārlicinieties, ka uzpildes grozs ir ir nofiksēts.

G

Ielieciet vītņi  filtra grozā un piespiediet, lai nofiksētu (G). **Piezīme: vāku nevar uzlikt, ja vītne nav iestumta līdz galam.**

H

Uzlieciet vāku  uz bloka tā, lai  sakristu ar  pievada bloka augšā (H). Pagrieziet vāku pretēji pulksteņa rādītāja virzienam, līdz tas nofiksējas un  sakrīt ar  pievada bloka (H) augšā. Ievietojiet produktu stūmēju  padeves atverē.

Sulu spiedes (I → M) lietošana

I

Noceliet mazā ātruma atveres pārsegu.

J

Kad papildpiederums ir norādītajā pozīcijā, pārvietojiet to zema ātruma atveres pozīcijā un pagrieziet to, lai nofiksētu.

K

Novietojiet bļodu zem mīkstuma snīpja ⑦ un novietojiet sulas trauku ⑫ zem sulas snīpja ⑧. Pārliecinieties, ka pretpilēšanas aizbāznis ⑨ ir atvērtā stāvoklī (L) pirms sulas spiešanas.

- Izmantojiet ieteicamā lietojuma tabulu, lai saņemtu ieteikumus par dažādu augļu un dārzeņu sulu spiešanu.

K

Ieslēdziet virtuves kombainā 6. ātrumu un ievietojiet produktus lēnām, izmantojot stūmēju, līdz tie ir pārstrādāti. Piezīme: tīrītāja turētājam darbības laikā ir jārotē.

- Lai izspiestu maksimālo sulas daudzumu, vienmēr spiediet produktus lēnām, izmantojot stūmēju. Nelietojiet pārmērīgu spēku, jo vītnei ir jāvelk produkti uz leju.

Kad pēdējais produkta gabaliņš ir ievadīts, ļaujiet sulu spiede darboties, lai sula varētu iztecēt no sulas spiešanas bļodas. Laiks būs atkarīgs no augļu veida un izspiestās sulas biezuma.

M

Izslēdziet un nogaidiet, līdz sulas plūsma pāriet lēnā pilēšanā. Tad pagrieziet pretpilēšanas aizbāzni ⑨ pozīcijā, pirms izņemat trauku.

Skatiet problēmrisināšanas sadaļu, ja jums rodas problēmas ar sulu spiedes ekspluatāciju.

P

- Ja produkti iesprūst padeves atverē vai vītņē un sulu spiede pārstāj darboties, izslēdziet Virtuves kombainu un noņemiet papildpiederumu.
- Kad papildpiederums ir noņemts no virtuves kombaina, noņemiet vāku un atbloķējiet to. Ja vāks ir iesprūdis un to ir grūti noņemt, izmantojiet komplektācijā iekļauto uzgriežņu atslēgu ⑭, lai pagrieztu papildpiederuma piedziņas vārpstu pretēji pulksteņa rādītāja virzienam (P), līdz ēdiens vairs nav iesprūdis un vāku var noņemt. Kad ēdiens ir iztīrīts, atkārtoti samontējiet papildpiederumu un uzstādiet uz virtuves kombaina.

Padomi un ieteikumi

- Pirms sulas spiešanas kārtīgi nomazgājiet visus augļus un dārzeņus.
- Lai izspiestu vairāk sulas, lieciet padeves atverē nelielu produktu daudzumu un spiediet lēnām.
- Sulu no cietiem produktiem labāk spiest, kad tie ir istabas temperatūrā.
- Nemizojiet plānas miziņas. Nogrieziet tikai biezas mizas, kuras jūs parasti neēdat, piemēram, apelsīna, ananāsa, melones un nevārītas bietes mizu.
- Lietojiet svaigus augļus un dārzeņus, jo tie satur vairāk sulas.
- Izņemiet kauliņus no ķiršiem, plūmēm utt.
- Vitamīni izzūd — jo ātrāk jūs dzersiet sulu, jo vairāk vitamīnus jūs uzņemsiet.
- Ja sulu nepieciešams saglabāt dažas stundas, ielieciet to ledusskapī. Tā saglabāsies labāk, ja pievienosiet dažas pīles citronu sulas.

Ieteikumi par veselību

- Nedzeriet vairāk par trijām 230 ml glāzēm sulas dienā, ja neesat pie tā pieraduši.
- Dodot sulu bērniem, atšķaidiet to ar līdzīgu daudzumu ūdens.
- Sula, kas izspiesta no tumši zaļiem (brokoļi, spināti utt.) vai tumši sarkaniem (bietes, sarkanie kāposti utt.) dārzeņiem ir ļoti stipra, tādēļ tā vienmēr jāatšķaida.
- Augļu sulas satur daudz fruktozes (augļu cukura), tādēļ cilvēkiem, kas slimo ar diabētu vai kuriem ir zems cukura līmenis asinīs, nav ieteicams dzert pārāk daudz.

Ieteikto lietojumu tabula		
Augļi/dārzeņi	Sagatavošana	Padomi un ieteikumi
Āboli	Sagrieziet tā, lai varētu ievietot padeves atverē.	Lai iegūtu vairāk sulas, sulu no cietiem produktiem labāk spiest, kad tie ir istabas temperatūrā.
Burkāni	Sagrieziet tā, lai varētu ievietot padeves atverē.	
Ananāss	Noņemiet lapas un kātiņus, nogriežot augšu un pamatni. Sagrieziet garenos gabalos.	Lai filtrs neaizsērētu, tīriet to pēc katra liela ananāsa.
Vinogas bez kauliņiem	Noņemiet no ķekariem.	Pārstrādājiet mazās saujīnās, lai iegūtu vairāk sulas.
Tomāti	Sagrieziet tā, lai varētu ievietot padeves atverē.	Jūs iegūsiet biezu sulu ar mīkstumam nevis viendabīgu sulu.
Mango	Nogrieziet cieto mizu un izņemiet kauliņus.	Iegūtā sula būs ļoti bieza.
Melones	Noņemiet biezo ādu.	–
Kivi	Sagrieziet tā, lai varētu ievietot padeves atverē.	–
Mīkstas ogas (avenes, kazenes utt.)	Spiediet veselas	Pārstrādājiet mazās saujīnās, lai iegūtu vairāk sulas.
Cietas ogas (dzērvenes utt.)		
Bietes (nevārītas)	Noņemiet lakstus un nomizojiet.	–
Lapu dārzeņi (spināti, lapu kāposti, kviešu asni utt.)	Satiniet lapas tīstoklī.	–
Selerijas	Spiediet veselas	–
Gurķi	Sagrieziet tā, lai varētu ievietot padeves atverē.	–
Citrusaugļi – apelsīni	Nomizojiet un izņemiet balto serdi.	–
Augļi ar cietiem kauliņiem (nektarīni, plūmes, ķirši utt.)	Izņemiet kauliņus un cietās sēklas pirms sulas spiešanas. -	–
Granātāboli	Atveriet augļi, iegriežot ādā no ārpuses un salaužot to daļās. Iegremdējiet lielā bļodā ar aukstu ūdeni un izņemiet sēklas no mīkstuma (tas palīdz izņemt sēklas, jo tās nogrims bļodas dibenā, savukārt baltais mīkstums peldēs pa virsu).	–

Aprūpe un tīrīšana

- Vienmēr izslēdziet, atvienojiet to no elektrotīkla un izjauciet sulu spiedi pirms tīrīšanas.
- Dažas detaļas var mainīt krāsu, lietojot tādas sastāvdaļas kā burkānus vai lapu dārzeņus. Visu detaļu tīrīšana uzreiz pēc lietošanas palīdzēs mazināt traipus.
- Netīriet mīkstuma vai filtra atveri ar asu, smailu priekšmetu, tādu kā naža gals, jo jūs sabojāsiet bļodu. Lietojiet tīrīšanas suku roktura galu, lai tīrītu atveres.

Pievada bloks

- Noslaukiet ar mitru drānu un nosusiniet.
- Neiegremdējiet ūdenī.

Uzstādīšana

- Lai mīkstumu un šķiedras būtu vieglāk notīrīt, novietojiet pretpilēšanas aizbāzni slēgtā pozīcijā. Ieslēdziet sulu spiedi un ielejiet aptuveni 300 ml ūdens padeves atverē. Darbiniet sulu spiedi aptuveni 20 sekundes, palieciet sulas krūzi zem sulas sniņa un atveriet aizbāzni, lai ļautu ūdenim izplūst.
- Vienmēr tīriet filtra grozu uzreiz pēc sulas spiešanas.
- Tīriet filtru ar komplektācijā iekļauto suku. Lai gūtu labākus rezultātus, skalojiet zem ūdens un tīriet ar suku, līdz tas ir tīrs.

Tīrītāja turētājs N+O

- Tīrītājus filtra turētājā var izņemt, lai notīrītu **(N)**. Lai samontētu, ievietojiet augšējos/apakšējos tīrītājus filtra turētāja atverē un nofiksējiet **(O)**. Pārļiecinieties, ka tīrītāji ir noņemti un uzstādīti pareizi, pirms samontējat sulu spiedi.

Serviss un klientu apkalpošana

- Ja lietošanas laikā jums rodas problēmas ar papildpiederuma ekspluatāciju, pirms lūdzat palīdzību, aplūkojiet „Problēmrisināšanas“ sadaļu lietotāja rokasgrāmatā vai apmeklējiet vietni www.kenwoodworld.com.
- Lūdzu, ņemiet vērā, ka uz jūsu izstrādājumu attiecas garantija, kas atbilst visām tiesisko normu prasībām par esošajām garantijām un patērētāju tiesībām valstī, kurā izstrādājums ir nopirkts.
- Ja jūsu Kenwood izstrādājums darbojas nepareizi vai jūs atrodat kādus defektus, lūdzu, aiznesiet to uz pilnvarotu KENWOOD servisa centru. Lai uzzinātu sīkāk par tuvāko pilnvaroto KENWOOD servisa centru, apmeklējiet www.kenwoodworld.com vai jūsu konkrētajai valstij paredzēto vietni.
- Projektēja un izstrādāja Kenwood Apvienotajā Karalistē.
- Ražots Ķīnā.



SVARĪGA INFORMĀCIJA PAR PAREIZU ATBRĪVOŠANOS NO IZSTRĀDĀJUMA ATBILSTOŠI EIROPAS DIREKTĪVAI PAR ELEKTRISKO UN ELEKTRONISKO IEKĀRTU ATKRITUMIEM (EEIA)

Izstrādājuma darbība beigās no tā nedrīkst atbrīvoties kopā ar sadzīves atkritumiem. Tas jānogādā īpašā pašvaldības atkritumu šķirošanas centrā vai pie tirgotāja, kas piedāvā šādu pakalpojumu.

Atbrīvojoties no mājāsaimniecības iekārtām atsevišķi, iespējams izvairīties no iespējamās negatīvās ietekmes uz vidi un veselību, kas rodas nepareizas atbrīvošanās gadījumā, un ļauj atkārtoti pārstrādāt atbilstošos materiālus, tādējādi ievērojami ietaupot enerģiju un resursus. Lai atgādinātu, ka no mājāsaimniecības ierīcēm jāatbrīvojas atsevišķi, izstrādājums apzīmēts ar pārsvītrotu atkritumu tvertni uz riteņiem.









Produkts	Piemērots mazgāšanai trauku mazgājamajā mašīnā 	Mazgāt ar rokām 	Noslaucīt ar mitru drāniņu 
	✓	✓	✓
	✓	✓	✓
	✓	✓	✓
	✓	✓	✓
	✓	✓	✓
	x	✓	✓
	✓	✓	✓
	x	x	✓

Problēmrisināšanas rokasgrāmata

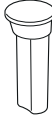
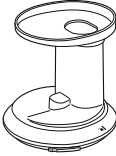
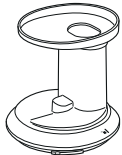
Problēma	Cēlonis	Risinājums
Papildpiederums neiestādās/ nedarbojas.	<ul style="list-style-type: none"> • Nepienāk jauda. • Sulu spiešanas bļoda nav pareizi izvietota uz pievada bloka, vai vāks nav pareizi nofiksēts. 	<ul style="list-style-type: none"> • Pārļiecinieties, ka ierīce ir pieslēgta elektrotīklam. • Pārbaudiet, vai visas detaļas ir uzstādītas pareizi.
Sulu spiede apstājās normālas darbības laikā.	<ul style="list-style-type: none"> • Filtrs un vītne ir aizsērējuši. • Produkti nav sagriezti pietiekami mazos gabaliņos. 	<ul style="list-style-type: none"> • Nemēģiniet atvērt vāku ar spēku. • Izslēdziet, atvienojiet to no elektrotīkla un noņemiet papildpiederumu no virtuves kombaina. Noņemiet vāku. Pārļiecinieties, ka nekas nav iestrēdzis. Izīriet ēdiena atliekas, ja nepieciešams, un turpiniet spiest sulu.
	<ul style="list-style-type: none"> • Sulu spiede ir pārslogota smagā svara dēļ. 	<ul style="list-style-type: none"> • Izslēdziet, atvienojiet to no elektrotīkla un noņemiet papildpiederumu no virtuves kombaina. Izjauciet sulu spiedi. Izīriet un samontējiet sulu spiedi.
Sula noplūst no bļodas apakšas.	<ul style="list-style-type: none"> • Mīkstuma aizbāznis nav uzstādīts vai darbības laikā kļuvis vaļīgs. 	<ul style="list-style-type: none"> • Pārbaudiet, vai mīkstuma atveres aizbāznis ir uzstādīts pareizi.
Sula netek pa sulas spiešanas atveri.	<ul style="list-style-type: none"> • Pretpilēšanas aizbāznis ir aizvērts. 	<ul style="list-style-type: none"> • Noņemiet aizbāzni un ļaujiet sulai ieplūst sulas tvertnē.
Sulā ir pārāk daudz mīkstuma.	<ul style="list-style-type: none"> • Filtrs vai vītne ir aizsērējuši. • Tiek pārstrādāti ļoti šķiedraini augļi/dārzeni. 	<ul style="list-style-type: none"> • Sagrieziet produktus, īpaši šķiedrainus produktus, mazākos gabaliņos, lai šķiedras neaptītos ap vītņi.
Tīrītāja turētājs nerotē.	<ul style="list-style-type: none"> • Filtrs vai vītne nav ievietoti pareizi. 	<ul style="list-style-type: none"> • Pārbaudiet, vai papildpiederums ir samontēts pareizi.
Sulas spiešanas laikā atskan pīkstoša skaņa.	<ul style="list-style-type: none"> • Berze starp tīrītāja turētāju un bļodu. 	<ul style="list-style-type: none"> • Normāla darbība. • Nedarbiniet papildpiederumu, ja tas ir tukšs.
Traipi uz sulu spiešanas detaļām.	<ul style="list-style-type: none"> • Dabiskā krāsa no pārtikas. 	<ul style="list-style-type: none"> • Parīvējot detaļas ar drāniņu, kas iemērta augu eļļā, palīdzēs atjaunot krāsu.

دليل استكشاف الأخطاء وإصلاحها

المشكلة	السبب المحتمل	الحل
الملحق لن يبدأ التشغيل/ لا يعمل	<ul style="list-style-type: none"> لا توجد طاقة. لم تتم محاذاة سلطانية العصر بشكل صحيح على المحرك أو أن الغطاء العلوي غير محكم الإغلاق. 	<ul style="list-style-type: none"> تأكد من توصيل الجهاز بمصدر التيار الكهربائي. تأكد من تركيب جميع الأجزاء بشكل صحيح.
توقفت العصاراة عن العمل أثناء التشغيل العادي.	<ul style="list-style-type: none"> هناك انسداد في المرشح واللؤلؤ. لم يتم تقطيع الثمار إلى قطع صغيرة بشكل مناسب. 	<ul style="list-style-type: none"> لا تحاولي فتح الغطاء العلوي بالقوة. أوقفي تشغيل الجهاز وافصليه عن مصدر التيار الكهربائي ثم أزيلتي الملحق عن جهاز المطبخ المتكامل. أزيلتي الغطاء العلوي. تأكدي من وجود أي انحشار. أزيلتي المكونات إذا لزم الأمر وتابعي العصر.
يتسرب العصير من أسفل السلطانية.	<ul style="list-style-type: none"> تجاوز تحميل العصاراة نتيجة فرط التحميل. 	<ul style="list-style-type: none"> أوقفي تشغيل الجهاز وافصليه عن مصدر التيار الكهربائي ثم أزيلتي الملحق عن جهاز المطبخ المتكامل. فككي أجزاء العصاراة. نظفي ثم أعيدي تجميع العصاراة.
العصير لا يخرج من مخرج العصير.	<ul style="list-style-type: none"> لم يتم تركيب مانع اللب أو أصبح مفتوحاً أثناء التشغيل. صمام منع التنقيط مقفول. 	<ul style="list-style-type: none"> تأكد من تركيب مانع مخرج اللب بشكل صحيح. أزيلتي المانع واسمحي للعصير بالتدفق إلى دورق العصير.
كمية كبيرة من اللب تخرج مع العصير.	<ul style="list-style-type: none"> هناك انسداد في المرشح أو اللؤلؤ. يتم عصر فاكهة/خضراوات غنية بالألياف. 	<ul style="list-style-type: none"> قطعي الثمرات وخاصة الثمار اللينة إلى قطع صغيرة لتجنب التفاف الألياف حول اللؤلؤ.
حامل الخفاقة لا يدور.	<ul style="list-style-type: none"> لم يتم تركيب المرشح أو اللؤلؤ بشكل صحيح. 	<ul style="list-style-type: none"> افحصي وتأكدي من تركيب الملحق على نحو صحيح.
هناك صوت ضوضاء كالصرير أثناء العصر.	<ul style="list-style-type: none"> هناك احتكاك بين حامل الخفاقة والسلطانية. 	<ul style="list-style-type: none"> أمر طبيعي. لا تشغلي الملحق فارغاً.
توجد بقع على أجزاء العصاراة.	<ul style="list-style-type: none"> تلون طبيعي نتيجة المكونات المعصورة. 	<ul style="list-style-type: none"> امسحي الأجزاء بقطعة قماش مغموسة في زيت نباتي لإزالة تغيير اللون.

العنصر	مناسب للغسل في غسالة الأطباق	غسيل يدوي	تنظيف بقطعة قماش رطبة
			
	✓	✓	✓
	✓	✓	✓
	✓	✓	✓
	✓	✓	✓
	✓	✓	✓
	x	✓	✓
	✓	✓	✓
	x	x	✓

العناية والتنظيف

- أوقف دائماً تشغيل العصارة وافصلها عن مصدر التيار الكهربائي ثم فكّي أجزائها قبل التنظيف.
- قد يحدث تلون في أجزاء العصارة عند استخدام مكونات مثل الجزر أو الخضراوات الورقية. تنظيف كل الأجزاء فور الانتهاء من الاستخدام يساعد على إزالة البقع.
- لا تنظفي مخرج اللب أو المرشح باستخدام جسم مذب حاد مثل طرف السكين، فقد يتسبب ذلك في تلف السلطانية. استخدم طرف مقبض فرشاة التنظيف لتنظيف الخارج.
- المحرك**
- مسح بقطعة قماش رطبة ثم التجفيف.
- لا تغمرها في الماء.

المرشح

- للمساعدة في إزالة اللب والألياف، ضعي مانع التلقط في موضع القفل. شغلي العصارة وصبي ما يقرب من ٣٠٠ مللي من الماء عبر أنبوب إدخال المكونات. شغلي العصارة لمدة ٢٠ ثانية تقريباً، ضعي دورق العصير أسفل فتحة تدفق العصير ثم افتحي صمام مانع التلقط لإخراج الماء.
- نظفي دائماً أسطوانة الترشيح فور الانتهاء من عملية العصر.
- استخدم الفرشاة المزودة لتنظيف المرشح. للحصول على أفضل النتائج، اشطفيها تحت الماء ونظفها بالفرشاة لحين تنظيفها بشكل كامل.

حامل الخفاقة الدوارة N+O

- يمكن إزالة الخفاقة عن حامل المرشح لتنظيفها (N). للتجميع، أدخل الخفاقة العلوية/السفلية داخل التجويف الموجود في حامل المرشح وثبتها في موضع التعشيق (O). تأكدي من إعادة تركيب وتثبيت الخفاقة بشكل صحيح قبل تجميع العصارة.

الصيانة والعناية بالعملاء

- في حالة مواجهة أية مشكلة متعلقة بتشغيل الملحق، قبل الاتصال لطلب المساعدة، يرجى مراجعة قسم (دليل اكتشاف المشكلات وحلها) في الدليل أو زيارة موقع الويب www.kenwoodworld.com.
- يرجى الملاحظة بأن جهازك مشمول بضمان، هذا الضمان يتوافق مع كافة الأحكام القانونية المعمول بها والمتعلقة بحقوق الضمان والمستهلك في البلد التي تم شراء المنتج منها.
- في حالة تعطل منتج Kenwood عن العمل أو في حالة وجود أي عيوب، فيرجى إرساله أو إحضاره إلى مركز خدمة معتمد من KENWOOD. للحصول على معلومات محدثة حول أقرب مركز خدمة معتمد من KENWOOD، يرجى زيارة موقع الويب www.kenwoodworld.com، أو موقع الويب المخصص لبلدك.

- تصميم وتطوير Kenwood في المملكة المتحدة.
- صنع في الصين.



معلومات هامة هو الكيفية الصحيحة للتخلص من المنتج وفقاً لتوجيهات الاتحاد الأوروبي المتعلقة بنفايات المعدات الكهربائية والإلكترونية (WEEE)

في نهاية العمر التشغيلي للجهاز، يجب عدم التخلص من الجهاز في نفايات المناطق الحضرية. بل يجب أخذه إلى مركز تجميع خاص بجهة محلية متخصصة في التخلص من هذه النفايات أو إلى تاجر يقدم هذه الخدمة. التخلص من الأجهزة المنزلية على نحو منفصل، يجنب الآثار السلبية المحتملة على البيئة والصحة والتي تنتج عن التخلص من هذه النفايات بطريقة غير مناسبة، كما أن هذه العملية تسمح باسترداد المواد المكونة الأمر الذي يتيح الحصول على وفورات كبيرة في مجال الطاقة والموارد. للتذكير بضرورة التخلص من الأجهزة المنزلية على نحو منفصل، يوجد على الجهاز صورة مشطوبة لسلة قمامة ذات عجلات.

جدول توصيات الاستخدام		
الفاكهة/الخضراوات	التجهيز	تلميحات ونصائح
التفاح	قطعي الثمرة إلى قطع تناسب أنبوب إدخال المكونات.	للحصول على أكبر كمية من العصير المستخرج، من الأفضل عصر المكونات الصلبة في درجة حرارة الغرفة.
الجزر	قطعي الثمرة إلى قطع تناسب أنبوب إدخال المكونات.	
الأناناس	أزيلي الأوراق والسيقان عن طريق قطع رأس الثمرة وقاعدتها. ثم قطعي الثمرة بطول مناسب.	لمنع انسداد المرشح، نظفيه بعد عصر كل ثمرة أناناس كبيرة.
عنب خالي من البذور	أزيلي سيقان العنب.	اعصري كمية مساوية لقبضة اليد في كل مرة للحصول على أكبر كمية من العصير.
الطماطم	قطعي الثمرة إلى قطع تناسب أنبوب إدخال المكونات.	يكون العصير الناتج ثخيناً ويحتوي على اللب وليس عصيراً صافياً.
المانجو	أزيلي القشرة الصلبة ونواة الثمرة.	العصير الناتج يكون ثخيناً جداً.
البطيخ	أزيلي القشرة الصلبة للثمرة.	–
الكيوي	قطعي الثمرة إلى قطع تناسب أنبوب إدخال المكونات.	–
التوت اللين – (التوت و التوت الأسود وغيرها من الفواكه بنفس القوام)	اعصري الثمرة بأكملها.	اعصري كمية مساوية لقبضة اليد في كل مرة للحصول على أكبر كمية من العصير.
التوت الأكثر صلابة – (التوت الأزرق والتوت البري وغيرها من الفواكه بنفس القوام)		
البنجر (نيء)	أزيلي أوراق الثمرة وقشريها.	–
الخضراوات الورقية – السبانخ، اللفت والخضراوات العشبية	لفي الأوراق في شكل حفنة.	–
الكرفس	اعصري الثمرة بأكملها.	–
الخيار	قطعي الثمرة إلى قطع تناسب أنبوب إدخال المكونات.	–
الموالح - البرتقال	قشري الثمرة وأزيلي اللب الأبيض.	–
الفاكهة ذات البذور أو النوى الصلب (النكتارين، الخوخ، الكرز، وما شابه)	أزيلي البذور أو النوى الصلب قبل العصر.	–
الرمان	افتحي الثمرة عن طريق شق القشرة الخارجية ثم قسميها. اغمري الثمرة في سلطانية كبيرة بها ماء بارد وأزيلي البذور عن اللب (سيساعد ذلك على تخلص البذور حيث ستترسب البذور في قاع السلطانية ويطفو اللب على الوجه).	–

K

- ضعي سلطانية أسفل فتحة تدفق اللب ⑦ وضعي دورق العصير ⑫ أسفل فتحة تدفق العصير ⑧. تأكدي من توجيه مانع التنقيط ⑨ إلى موضع الفتح (L) قبل العصر.
 - استعيني بجدول توصيات الاستخدام كمرجع استرشادي لعصر مختلف أنواع الفواكه والخضراوات.
- ## K
- شغلي الجهاز على السرعة ٦ في جهاز المطبخ المتكامل وأدخلي المكونات ببطء باستخدام عصا دفع المكونات لحين عصرها. ملاحظة: صمم حامل المضرب لكي يدور أثناء التشغيل.
 - لاستخلاص أكبر كمية من العصير، ادفعي دائماً المكونات ببطء خلال أنبوب إدخال المكونات باستخدام عصا دفع المكونات. لا تدفعي بقوة مفرطة، حيث يجب أن يتم سحب المكونات لأسفل عن طريق اللولب.
 - بعد إضافة آخر قطعة من المكونات، اسمحي للعصارة باستمرار التشغيل للمساعدة في إخراج العصير من سلطانية العصر.
 - يختلف الوقت اعتماداً على نوع الفاكهة وكثافة العصير المستخرج.

M

- أوقف تشغيل العصارة وانتظري حتى يصبح تدفق العصير في صورة قطرات بطيئة. ثم ضعي صمام منع التنقيط ⑨ في الموضع قبل إزالة الدورق.

راجع قسم استكشاف المشكلات وحلها في حالة مواجهتك أية مشكلات فيما يتعلق بتشغيل العصارة لديك.

P

- في حالة انحشار المكونات في أنبوب تغذية المكونات أو اللولب وتوقف العصارة عن العمل، أوقف تشغيل جهاز المطبخ المتكامل وأزيلي الملحق.
- بمجرد إزالة الملحق عن جهاز المطبخ المتكامل، أزيلي الغطاء العلوي وقومي بتنظيف الانحشار. في حالة انحشار الغطاء العلوي وتعدر إزالته، استخدم مفتاح الربط ⑭ المزود للتحقق من دوران الملحق في اتجاه عكس عقارب الساعة (P) لحين فك انحشار المكونات وإمكانية إزالة الغطاء العلوي. بمجرد إزالة انحشار المكونات، أعيدي تجميع الملحق وركبيه مرة أخرى في جهاز المطبخ المتكامل.

تلميحات ونصائح خاصة بالعصارة

- اغسلي الفواكه والخضراوات جيداً قبل العصر.
 - للحصول على أكبر كمية من العصير، ضعي كميات صغيرة في المرة الواحدة داخل أنبوب إدخال المكونات واضغطي عليها ببطء.
 - المكونات ذات القوام الصلب من الأفضل عصرها في درجة حرارة الغرفة.
 - لا توجد حاجة لإزالة القشر الرقيق عن الفواكه أو الخضراوات المراد عصرها. أزيلي فقط القشر السميك الذي لن يتم أكله، على سبيل المثال، قشر البرتقال والأناناس والبطيخ والبنجر غير المطهي.
 - استخدم فواكه وخضراوات طازجة، حيث تحتوي على المزيد من العصير.
 - أزيلي النوى والبذور الصلبة عن الكرز والبرقوق وما شابه من الثمار.
 - اختفاء الفيتامينات – كلما تم تناول العصير فور عملية العصر كلما احتفظ العصير بكمية كبيرة من الفيتامينات.
 - إذا أردت تخزين العصير لبضعة ساعات ضعيه داخل الثلاجة. سيبقى العصير بحالة أفضل إذا أضفتي إليه بعض القطرات من عصير الليمون.
- ### توصيات صحية
- لا تتناولي أكثر من ٢٣٠ مل من العصير يومياً إلا في حالة اعتيادك على ذلك.
 - خففي العصير بالنسبة للأطفال بكمية مماثلة من الماء.
 - العصير الناتج عن الأعشاب والخضراوات ذات اللون الأخضر الداكن (مثل البروكلي والسبانخ وغيرها من الخضراوات) أو الخضراوات ذات اللون الأحمر الداكن (مثل البنجر والكرنب الأحمر وغيرها من الخضراوات) يكون قوي النكهة لذلك يجب تخفيفه.
 - عصير الفواكه غني بسكر الفواكه (الفراكتوز) لذلك يجب على مرضى السكر ومن يعانون من انخفاض مستوى السكر في الدم عدم تناول كميات كبيرة منه.

● راجعي كتاب التعليمات الرئيسي الخاص بجهاز تحضير الطعام (المطبخ المتكامل) لمعرفة المزيد من تحذيرات السلامة.

تجميع العصاراة (A → H)

A+B

ركبي مانع اللب (A) في الفتحة الموجودة في الجانب السفلي من سلطانية العصر ⑥ وادفعيه لحين تعشيقه في موضع التثبيت (B).

C+D

ركبي سلطانية العصر ⑥ على المحرك عن طريق محاذاة العلامة | في الموجودة على جانب السلطانية مع العلامة | الموجودة على المحرك (C). لقفّل السلطانية في موضع التعشيق لفيها في اتجاه عقارب الساعة حتى تتحاذى العلامة | مع العلامة | الموجودة على المحرك (D).

E

ضعي اسطوانة الترشيح ④ في حامل الخفاقة الدوارة ⑤ (E).

F

اخفضي مجموعة حامل المضرب داخل سلطانية العصر وحاذي العلامة | مع العلامة | الموجودة على الجانب العلوي للمحرك (F). تأكدي من تثبيت سلة المرشح في موضع التعشيق.

G

ضعي اللولب ③ في اسطوانة الترشيح واضغطي عليه لأسفل ليستقر في موضع التعشيق (G). ملاحظة: لن يمكن تركيب الغطاء العلوي في حالة عدم الضغط على اللولب بشكل كامل لأسفل في موضع تعشيقه.

H

ركبي الغطاء العلوي ② على الوحدة مع التأكد من محاذاة العلامة | مع العلامة | الموجودة في الجانب العلوي من المحرك (H). ثم لفي الغطاء العلوي في اتجاه عقارب الساعة حتى سماع صوت طقطقة نتيجة التعشيق في موضع التثبيت ومحاذاة العلامة | مع العلامة | الموجودة على الجانب العلوي من المحرك (H). أدخلي عصا دفع المكونات ① في أبواب تغذية المكونات.

استخدام العصاراة (I → M)

I

ارفعي غطاء منفذ الإخراج على السرعة المنخفضة.

J

أثناء وجود الملحق في الموضع الموضح، ركبيه في منفذ الإخراج على السرعة المنخفضة ولفيه حتى يستقر في موضع التعشيق.

● يتوافق هذا الجهاز مع تنظيمات الاتحاد الأوروبي 2004/1935 المتعلقة بالمواد والأجسام المتلامسة مع الأطعمة.

هذا الملحق مجهز للاستخدام مع نظام Twist Connection System ⑥ وقد تم تصميمه ليتم تركيبه مباشرة مع أحدث أحيال موديلات Kenwood Chef (وهي تلك الموديلات التي تحمل الأكواد KVC وKCC). يمكن تركيب هذا الملحق أيضاً مع أجهزة المطبخ المتكامل KMix المجهزة بمخرج السرعة المنخفضة للملحقات (السلسلة KMX).

للتحقق من مدى توافق هذا الملحق مع جهاز المطبخ المتكامل لديك، فليكن التأكد من تجهيز كلا المكونين للعمل مع نظام Twist Connection System ⑥.

إذا كان جهاز المطبخ المتكامل لديك مجهز بنظام ⑥ Bar Connection System، ففي هذه الحالة ستحتاجين إلى منظم للتمكن من استخدام الملحق. الكود المرجعي للمنظم هو KAT001ME. للحصول على معلومات حول كيفية طلب المنظم، راجعي موقع الإنترنت www.kenwoodworld.com/twist.

قبل الاستخدام للمرة الأولى اغسلي الأجزاء المسموح بغسلها: راجعي قسم "العناية والتنظيف".

مفتاح الرسم التوضيحي

- ① عصا دفع المكونات
- ② الغطاء العلوي المزود بصينية تجميع اللولب
- ③ اسطوانة الترشيح
- ④ حامل الخفاقة الدوارة
- ⑤ سلطانية العصر
- ⑥ فتحة تدفق اللب
- ⑦ فتحة تدفق العصير
- ⑧ صمام منع التنقيط
- ⑨ محور الدوران
- ⑩ المحرك
- ⑪ دورق العصير
- ⑫ فرشاة التنظيف
- ⑬ مفتاح ربط

لسلامتك

- اقرئي التعليمات التالية واحتفظي بها في المتناول للاستخدامات المستقبلية المرجعية.
- أزيلتي مكونات التغليف وأية ملصقات.
- لا تستخدم العصاراة في حالة تلف المرشح.
- أوقف تشغيل الجهاز وافصله عن مصدر التيار الكهربائي:
 - قبل تركيب وإزالة الأجزاء
 - قبل عملية التنظيف
 - بعد الاستخدام.
- يحذر استخدام ملحق في حالة تلفه. في مثل هذه الحالة يجب فحص الجهاز أو إصلاحه: راجعي قسم (الصيانة ورعاية العملاء).
- استخدم فقط عصا دفع المكونات المزودة مع الجهاز. يحذر وضع أصابعك داخل أنبوب إدخال المكونات. افصلي العصاراة عن مصدر التيار الكهربائي وأزيلي الغطاء العلوي قبل إزالة انسداد أنبوب إدخال المكونات.
- قبل إزالة الغطاء العلوي، أوقف تشغيل الجهاز، انتظري لحين توقف المرشح ثم أزيلتي الملحق بالكامل من مخرج جهاز المطبخ المتكامل.
- لا تتجاوزي سعة تعبئة أنبوب التغذية ولا تستخدم قوة مفرطة لدفع المكونات إلى أسفل الأنبوب - فقد يتسبب ذلك في تلف الملحق.
- لا تستخدم فواكه أو خضراوات مجمدة لتحضير العصير. اتركها حتى يذوب الثلج قبل استخدامها.
- لا تستخدم مكونات مجففة أو صلبة القوام مثل الحبوب أو الفواكه ذات البذور الصلبة أو الثلج فقد تتسبب في تلف الملحق.
- لا تلمسي الأجزاء المتحركة.
- يحذر ترك الملحق قيد التشغيل دون ملاحظة.
- يحذر استخدام أي ملحقات غير معتمدة.
- قد يؤدي سوء استخدام الملحق إلى حدوث إصابات.
- استخدم الجهاز فقط في الاستخدام المنزلية المخصص لها. لن تتحمل شركة Kenwood أية مسؤولية في حالة استخدام الجهاز بطريقة غير صحيحة أو عدم الامتثال للتعليمات المذكورة.

