

Стеклокерамическая варочная панель Руководство пользователя

удивительные ВОЗМОЖНОСТИ

Благодарим за приобретение данного устройства компании Samsung.

содержание

ИСПОЛЬЗОВАНИЕ РУКОВОДСТВА

4

- 4 В данном руководстве используются следующие обозначения:
- 4 Название модели и серийный номер

ИНСТРУКЦИИ ПО ТЕХНИКЕ БЕЗОПАСНОСТИ

5

- 10 Утилизация упаковочных материалов
- 10 Утилизация отслужившего устройства
- 11 Правильная утилизация изделия (Использованное электрическое и электронное оборудование)

УСТАНОВКА ВАРОЧНОЙ ПАНЕЛИ

12

- 12 Инструкции по безопасности при установке
- 13 Подключение к сетевому источнику питания
- 14 Установка в кухонную столешницу

ДЕТАЛИ И ИХ ФУНКЦИИ

16

- 16 Конфорки
- 16 Панель управления
- 17 Компоненты
- 17 Ключевые характеристики устройства
- 18 Автоматическое выключение
- 18 Индикатор остаточного тепла
- 18 Определение температуры

ПЕРЕД НАЧАЛОМ РАБОТЫ

19

- 19 Первая чистка

ИСПОЛЬЗОВАНИЕ ПАНЕЛИ

19

- 19 Использование подогревающей посуды
- 20 Использование сенсорных кнопок
- 20 Выключение устройства
- 20 Выбор конфорки и режима нагрева
- 21 Выключение устройства
- 21 Выключение конфорки
- 21 Использование блокировки от детей
- 22 Таймер
- 23 Рекомендуемые настройки для приготовления определенных блюд
- 24 Автоматический нагрев

ЧИСТКА И УХОД

25

- 25 Панель
- 26 Рама панели (приобретается дополнительно)
- 26 Во избежание повреждения устройства

ГАРАНТИЯ И ОБСЛУЖИВАНИЕ

27

- 27 Часто задаваемые вопросы и устранение неисправностей
- 28 Обслуживание

ТЕХНИЧЕСКИЕ ПАРАМЕТРЫ

29

- 29 Технические параметры
- 29 Конфорки

ПРИМЕЧАНИЕ





30

- 30 Примечание

Использование руководства

Прежде чем приступить к использованию варочной панели, прочтите данное руководство, обращая особое внимание на меры предосторожности, перечисленные ниже. Сохраните это руководство для использования в дальнейшем. В случае передачи устройства не забудьте отдать это руководство новому пользователю.

В ДАННОМ РУКОВОДСТВЕ ИСПОЛЬЗУЮТСЯ СЛЕДУЮЩИЕ ОБОЗНАЧЕНИЯ:

 ПРЕДУПРЕЖДЕНИЕ	Несоблюдение или пренебрежение мерами безопасности может стать причиной серьезной травмы или смерти .
 ВНИМАНИЕ	Несоблюдение или пренебрежение мерами безопасности может привести к получению незначительной травмы или повреждению имущества .
 ВНИМАНИЕ	Чтобы уменьшить риск возникновения пожара, взрыва, поражения электрическим током или получения травмы при использовании варочной панели, соблюдайте следующие меры предосторожности.
	Полезные советы, рекомендации и другая информация, которая поможет пользователю в работе с устройством.

НАЗВАНИЕ МОДЕЛИ И СЕРИЙНЫЙ НОМЕР

Название модели и серийный номер указаны на основании варочной панели. Для использования в дальнейшем запишите информацию или прикрепите дополнительную товарную этикетку (расположенную на устройстве) на текущую страницу.

Название модели _____

Серийный номер _____

ИНСТРУКЦИИ ПО ТЕХНИКЕ БЕЗОПАСНОСТИ

Данное устройство соответствует всем принятым техническим стандартам и требованиям по безопасности. Однако считаем необходимым привести здесь основные инструкции по технике безопасности для ознакомления пользователей.

⚠ ПРЕДУПРЕЖДЕНИЕ

Люди с ограниченными физическими, сенсорными или умственными способностями, дети, а также лица, не имеющие достаточного опыта или знаний, не должны пользоваться данным устройством, если их действия не контролируются или если они предварительно не проинструктированы о правилах использования лицом, отвечающим за их безопасность.

Следите за тем, чтобы дети не играли с устройством.

Данное устройство может использоваться детьми старше 8 лет и лицами с ограниченными физическими, сенсорными или умственными способностями и с недостаточным опытом или знаниями только в том случае, если они находятся под присмотром лица, отвечающего за их безопасность, или получили соответствующие инструкции, позволяющие им безопасно эксплуатировать электроприбор и дающие им представление об опасности, сопряженной с его эксплуатацией. Детям не следует играть с устройством. Очистка и обслуживание устройства могут выполняться детьми только под присмотром.

Стационарная проводка должна быть оснащена средствами отключения в соответствии с правилами монтажа проводки. При установке устройства необходимо обеспечить возможность его отключения от сети питания. Для удобства отключения устройство необходимо установить так, чтобы обеспечить легкий доступ к сетевой вилке. Также можно встроить выключатель в стационарную проводку в соответствии с правилами монтажа проводки.

В случае повреждения кабеля питания его замену должен выполнять производитель, сотрудник сервисной службы или другой квалифицированный специалист во избежание возникновения опасных ситуаций.

При установке не следует использовать клейкие вещества для фиксации устройства, поскольку данный способ крепления считается ненадежным.

ПРЕДУПРЕЖДЕНИЕ. При появлении трещин на варочной поверхности отключите устройство, чтобы избежать поражения электрическим током.

Во время использования устройство нагревается. Будьте осторожны, избегайте контакта с нагревательными элементами внутри варочной панели.

ПРЕДУПРЕЖДЕНИЕ. Внешние части устройства могут сильно нагреваться при использовании. Не оставляйте детей без присмотра рядом с устройством.

Не допускается использовать паровые очистители.

Не следует помещать на варочную панель металлические предметы (ножи, вилки, ложки, крышки), поскольку они могут сильно нагреться.

После использования выключайте варочную панель с помощью выключателя, не полагаясь на детектор посуды.

Для данного устройства не предусмотрено управление с помощью внешнего таймера или отдельной системы дистанционного управления.

ВНИМАНИЕ! В процессе приготовления устройство должно находиться под присмотром. При небольшом времени приготовления устройство должно находиться под постоянным присмотром.

Во избежание перегрева не следует устанавливать устройство за декоративными дверцами.

ПРЕДУПРЕЖДЕНИЕ. Устройство и его детали могут сильно нагреваться при использовании. Будьте осторожны, избегайте контакта с нагревательными элементами. Не оставляйте детей до 8 лет без постоянного присмотра рядом с устройством.

ПРЕДУПРЕЖДЕНИЕ. При использовании жира или масла необходимо внимательно следить за приготовлением пищи на варочной панели во избежание опасных ситуаций и возгорания.

НИКОГДА не пытайтесь тушить огонь водой. Выключите устройство и накройте пламя крышкой или покрывалом.

ПРЕДУПРЕЖДЕНИЕ. Опасность пожара: не храните какие-либо предметы на варочной поверхности.

ПРЕДУПРЕЖДЕНИЕ. Для варочной панели следует использовать только те защитные ограничители, которые разработаны изготовителем устройства или рекомендованы им в качестве подходящих в инструкции по эксплуатации, или защитные ограничители, встроенные в устройство.

Использование неподходящих ограничителей может привести к несчастным случаям.

Во время работы поверхности могут сильно нагреваться. Данное устройство может использоваться детьми старше 8 лет и лицами с ограниченными физическими, сенсорными или умственными способностями и с недостаточным опытом или знаниями только в том случае, если они находятся под присмотром лица, отвечающего за их безопасность, или получили соответствующие инструкции, позволяющие им безопасно эксплуатировать электроприбор и дающие им представление об опасности, сопряженной с его эксплуатацией. Детям не следует играть с устройством.

Очистка и техническое обслуживание могут выполняться детьми, только если они достигли возраста 8 лет, и только под присмотром взрослых.

Устройство и кабель следует хранить в месте, недоступном для детей младше 8 лет.

▲ ВНИМАНИЕ

Надлежащее подключение и заземление устройства должен выполнять квалифицированный технический специалист.

Обслуживание должно выполняться только квалифицированными специалистами. Выполнение ремонта лицами без надлежащей квалификации может привести к получению травмы или серьезной поломке. При необходимости ремонта прибора обращайтесь в местный сервисный центр. Несоблюдение данных инструкций может привести к поломке устройства и к аннулированию гарантии.

Устройство, встраиваемое заподлицо, можно использовать только после установки в соответствующий корпус или в рабочую поверхность. Это позволит защитить электрические детали от нежелательных контактов в соответствии с требованиями по безопасности.

При появлении неисправностей, трещин или сколов:

- отключите все конфорки;
- отсоедините варочную панель от сети электропитания;
- обратитесь в местный сервисный центр.

При появлении трещин на варочной панели следует отключить устройство, чтобы избежать поражения электрическим током. Не используйте варочную панель, пока стеклянная поверхность не будет заменена.

Не используйте варочную панель для разогрева или размораживания продуктов, завернутых в алюминиевую фольгу или помещенных в алюминиевую посуду.

Если между варочной панелью и дном посуды попадет жидкость, то при ее испарении может возникнуть давление пара. В результате посуда может подскочить на месте.

Всегда следите за тем, чтобы варочная поверхность и дно посуды были сухими.

Во время приготовления пищи конфорки нагреваются.

Не подпускайте маленьких детей к варочной панели.

Упаковочные материалы могут представлять опасность для детей: храните все упаковочные материалы в недоступном для детей месте.

Данное устройство предназначено только для обычного приготовления пищи в домашних условиях. Оно не подходит для коммерческого или промышленного использования. Никогда не используйте варочную панель для обогрева помещения.

Будьте осторожны, подключая электрические устройства к сетевым розеткам, расположенным рядом с варочной панелью. Сетевые провода не должны соприкасаться с варочной панелью.

При чрезмерном нагреве жир или масло легко воспламеняются. При использовании большого количества жира или масла (например, для картофеля фри) необходимо внимательно следить за процессом приготовления.

Завершив приготовление пищи, отключите конфорки. Следите за тем, чтобы панель управления всегда была чистой и сухой.

Никогда не ставьте на варочную панель легковоспламеняющиеся предметы, это может привести к пожару.

При неосторожном обращении с устройством существует риск получения ожогов.

Кабели электроприборов не должны соприкасаться с горячей варочной поверхностью или горячей посудой.

Не используйте варочную панель для сушки одежды.

Пользователи с кардиостимуляторами и сердечными имплантатами должны находиться на безопасном расстоянии от включенных индукционных конфорок (не менее 30 см). При возникновении сомнений следует проконсультироваться с производителем медицинского прибора или врачом. (Только для моделей с индукционной варочной панелью)

Запрещается самостоятельно ремонтировать, разбирать или вносить изменения в устройство.

Прежде чем приступить к очистке, отключите прибор.

При очистке варочной панели соблюдайте все инструкции по очистке и эксплуатации, приведенные в настоящем руководстве.

Не подпускайте домашних животных к варочной панели, поскольку они могут наступить на элементы управления устройством, что приведет к нарушению его функционирования.

УТИЛИЗАЦИЯ УПАКОВОЧНЫХ МАТЕРИАЛОВ

⚠ ПРЕДУПРЕЖДЕНИЕ

Все упаковочные материалы могут быть полностью переработаны. Прокладочные материалы и пенопласт имеют необходимую маркировку. Соблюдайте нормы безопасности и защиты окружающей среды при утилизации упаковочных материалов и отслуживших устройств.

УТИЛИЗАЦИЯ ОТСЛУЖИВШЕГО УСТРОЙСТВА

⚠ ПРЕДУПРЕЖДЕНИЕ

Перед утилизацией отслужившего устройства приведите его в неработоспособное состояние, чтобы оно не могло служить источником опасности. Обратитесь к квалифицированному специалисту, чтобы отключить прибор от электросети и отсоединить шнур питания.

Данное устройство нельзя утилизировать вместе с бытовыми отходами.

Сведения о датах приема подобных отходов и о местах их утилизации можно получить в местной службе коммунального хозяйства или в районной администрации.

ПРАВИЛЬНАЯ УТИЛИЗАЦИЯ ИЗДЕЛИЯ (ИСПОЛЬЗОВАННОЕ ЭЛЕКТРИЧЕСКОЕ И ЭЛЕКТРОННОЕ ОБОРУДОВАНИЕ)



(Действительно для стран, использующих систему раздельного сбора отходов)

Наличие данного значка показывает, что изделие и его электронные аксессуары (например, зарядное устройство, гарнитура, кабель USB) по окончании их срока службы нельзя утилизировать вместе с другими бытовыми отходами. Во избежание нанесения вреда окружающей среде и здоровью людей при неконтролируемой утилизации, а также для обеспечения возможности переработки для повторного использования, утилизируйте изделие и его электронные аксессуары отдельно от прочих отходов.

Сведения о месте и способе утилизации изделия в соответствии с нормами природоохранного законодательства можно получить у продавца или в соответствующей государственной организации.

Бизнес-пользователи должны обратиться к своему поставщику и ознакомиться с условиями договора купли-продажи. Запрещается утилизировать изделие и его электронные аксессуары вместе с другими производственными отходами.

установка варочной панели



убедитесь, что устройство правильно установлено и заземлено квалифицированным техническим специалистом. Соблюдайте данный пункт инструкции. Гарантия не распространяется на повреждения, вызванные неправильной установкой устройства.

Технические характеристики устройства приведены в конце данного руководства.

ИНСТРУКЦИИ ПО БЕЗОПАСНОСТИ ПРИ УСТАНОВКЕ

- Устройство должно быть размещено таким образом, чтобы его можно было беспрепятственно отключить от источника питания, а ширина контактного отверстия должна составлять не менее 3 мм (взрослым). Для защиты сети используются следующие изолирующие устройства: автоматические выключатели, плавкие предохранители (предохранители винтового типа должны быть извлечены из держателя), выключатели на заземление и переключатели.
- Относительно защиты от возгорания данное устройство соответствует стандарту EN 60335-2-6. Устройства этого типа могут быть установлены возле высокого шкафа или у стены.
- Ящики под варочной панелью не обязательно подгонять по размеру.
- При установке устройства необходимо обеспечить защиту от поражения электрическим током.
- Кухонный корпус для варочной панели, в который она встраивается, должен соответствовать требованиям устойчивости, изложенным в стандарте DIN 68930.
- Для защиты от влаги все поверхности среза должны быть уплотнены подходящим герметизирующим составом.
- Если устройство расположено на плиточной поверхности, все стыки между плитками должны быть обработаны цементным раствором.
- Если устройство расположено на керамической поверхности или поверхности из природного или искусственного камня, все быстродействующие пружины должны быть закреплены с помощью синтетической смолы или комбинированного клея.
- Убедитесь, что в уплотнительном материале на рабочей поверхности нет пустот. Запрещается применять дополнительные силиконовые герметики, т. к. это может затруднить демонтаж варочной панели при техническом обслуживании.
- При демонтаже варочную панель необходимо выталкивать снизу вверх.
- Плата должна быть установлена под варочной панелью.

ПОДКЛЮЧЕНИЕ К СЕТЕВОМУ ИСТОЧНИКУ ПИТАНИЯ

Перед подключением проверьте, соответствует ли напряжение сети номинальному напряжению устройства, указанному в таблице технических данных. Таблица технических данных наклеена на днище варочной панели.

⚠ Отключите сетевое питание и только потом приступайте к подключению проводки.

Напряжение нагревательного элемента - 230 В перем. тока. Устройство нормально работает от сети с напряжением от 220 до 240 В перем. тока.

В сетевой проводке следует установить прибор для отключения варочной панели от источника питания с шириной размыкания контактов не менее 3 мм по всем полюсам, например автоматический аварийный выключатель, реле утечки на землю или предохранитель.

В качестве кабеля для подключения к сети следует использовать кабель типа H05RN - F или более высокого класса.

	Номинальный ток устройства (А)	Номинальная площадь поперечного сечения (мм ²)
1N~	> 25 и ≤ 32	≥ 2,5
2N~	> 10 и ≤ 16	≥ 1,5

При подключении следует руководствоваться приведенной схемой. Соединения следует устанавливать в соответствии с подходящими схемами подключения.

Заземляющий провод подключается к выводу. Заземляющий провод должен быть длиннее электропроводов.

⚠ При соединении кабелей следует соблюдать все применимые нормы и надежно закручивать контактные винты.

Соединительный кабель должен быть закреплен с помощью сетевой клеммы, а его обкладка надежно зафиксирована. Перед первым включением устройства необходимо снять со стеклокерамической поверхности защитную фольгу и наклейки.

⚠ После подключения варочной панели к сетевому источнику питания проверьте все конфорки, по очереди ненадолго включая их на максимальную мощность с подходящей посудой.

🚫 При первом включении варочной панели активируются все индикаторы и блокировка от детей.

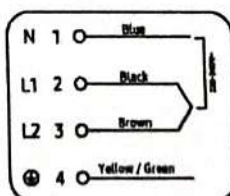
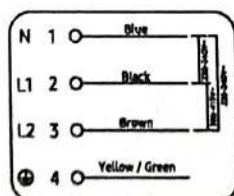
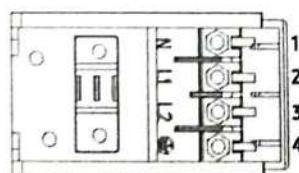

< IN ~ >
 L (фаза): коричневый
 N (нейтраль): Синий
 PE (защитное заземление)
 : желтый / зелёный

 Проверьте, соответствует ли размещение фазовых и нейтральных проводов в домашней сети и в устройстве (схемы подключения). Если нет, компоненты могут быть повреждены.
Гарантия не покрывает повреждения, вызванные неправильной установкой.

 Если сетевой шнур у данного устройства поврежден, его необходимо заменить на специальный шнур или шнур в сборе, который можно приобрести на фирме-изготовителе или у агента по обслуживанию.

УСТАНОВКА В КУХОННУЮ СТОЛЕШНИЦУ

 Перед установкой найдите серийный номер устройства в таблице технических данных.

Этот номер может потребоваться при запросе на обслуживание, однако после установки его уже нельзя будет прочитать, поскольку таблица технических данных находится на нижней стороне устройства.

Обратите особое внимание на требования к минимальному свободному пространству и размеру зазоров.

Прежде чем установить варочную панель на кронштейны, закрепите их с обеих сторон прилагаемыми винтами.

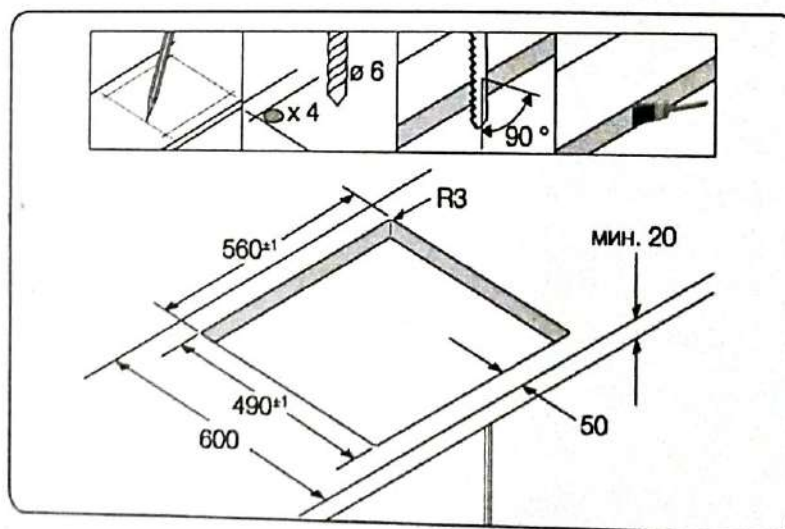
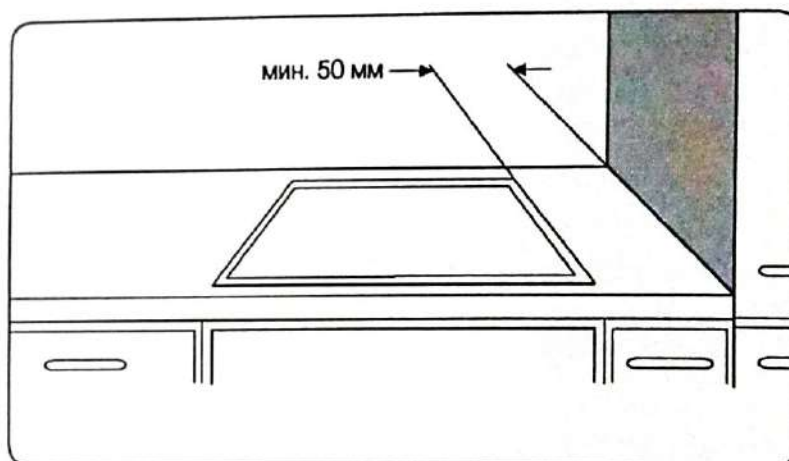

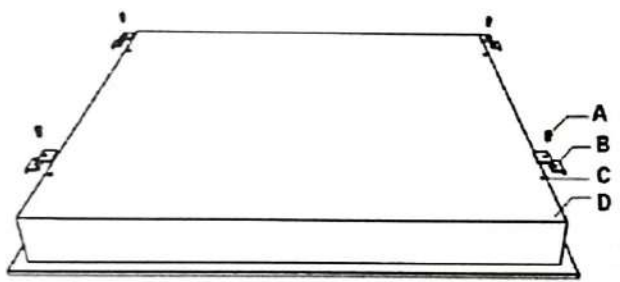
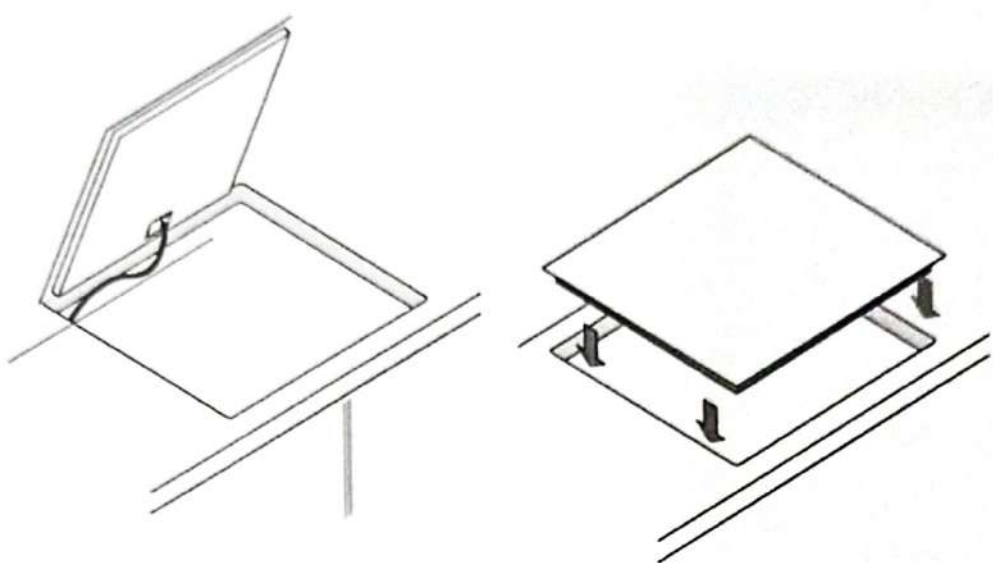

A	B	C	D
винт	скобка	Отверстие для винта	основание

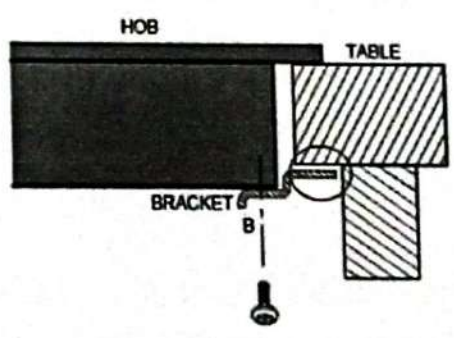
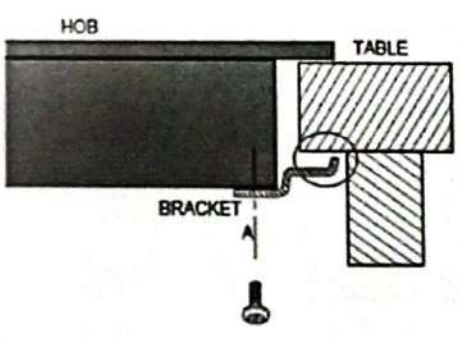

! Ни при каких обстоятельствах кронштейны не могут касаться внутренних поверхностей рабочей поверхности после установки (см. Рисунок).

детали и их функции

КОНФОРКИ

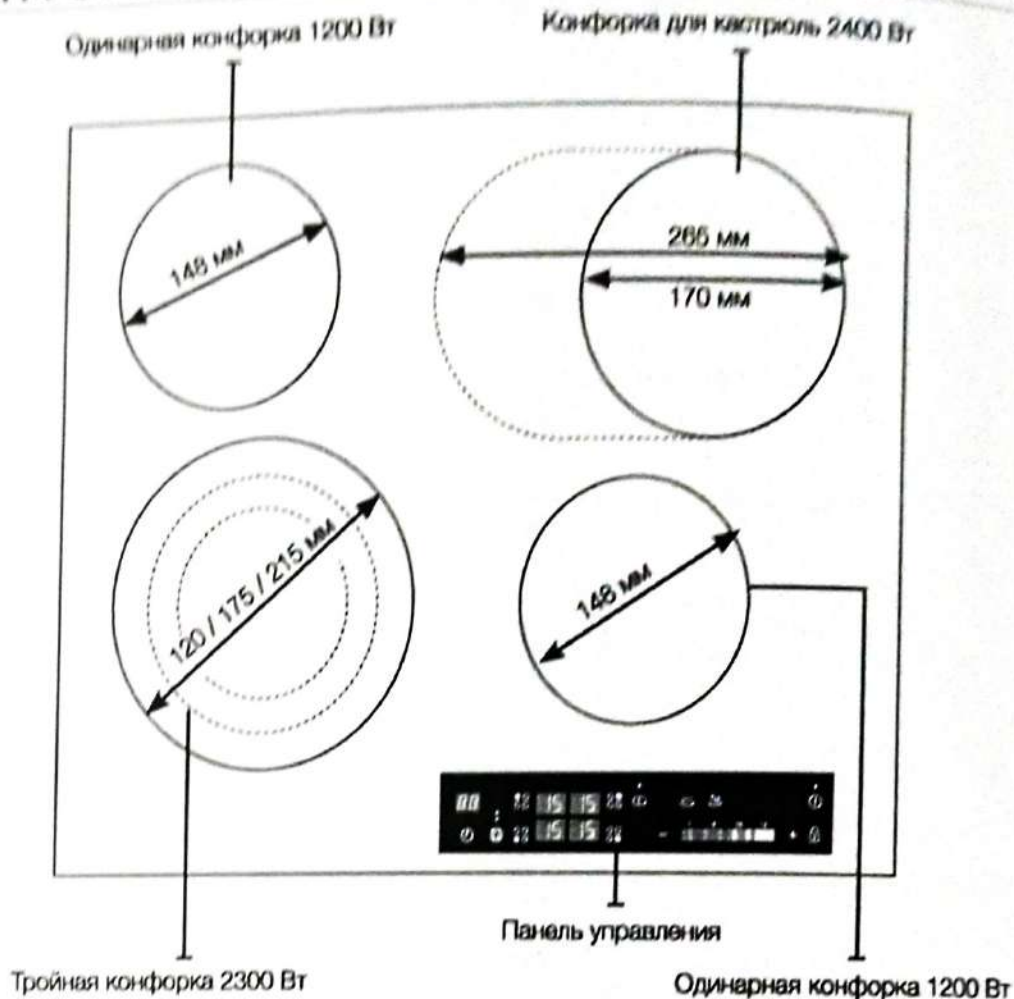

ПАНЕЛЬ УПРАВЛЕНИЯ



КОМПОНЕНТЫ



Стеклокерамическая
варочная панель



Монтажные кронштейны



Винты





КЛЮЧЕВЫЕ ХАРАКТЕРИСТИКИ УСТРОЙСТВА

- **Стеклокерамическая варочная поверхность.** Устройство оснащено стеклокерамической варочной поверхностью и четырьмя быстро нагревающимися конфорками. Мощные теплоизлучающие нагревательные элементы варочной панели значительно экономят время, необходимое для нагрева конфорок.
 - **Сенсорные кнопки.** Управление устройством осуществляется с помощью сенсорных кнопок.
 - **Простота чистки.** Преимуществом стеклокерамической поверхности и сенсорных кнопок является простота их чистки. Гладкая плоская поверхность легко очищается.
 - **Сенсорная кнопка включения/выключения.** Сенсорная кнопка «включения/выключения» выполняет функцию отдельного сетевого выключателя. Прикосновение к ней приводит к полному включению или выключению питания устройства.
 - **Управление и индикаторы функций.** Цифровые дисплеи и индикаторы содержат информацию о настройках и используемых функциях, а также о наличии остаточного тепла на различных конфорках.
 - **Автоматическое выключение.** Функция автоматического выключения обеспечивает автоматическое выключение устройства по прошествии определенного периода времени, если не задана другая настройка.
 - **Индикатор остаточного тепла.** Значок остаточного тепла отображается на дисплее в том случае, когда конфорка нагрета до такой температуры, при которой можно получить ожог.
 - **Цифровые дисплеи.** Четыре сектора дисплея соответствуют четырем конфоркам. На них отображается следующая информация:
 - : устройство включено.
 - - выбранный режим нагрева.
 - : остаточное тепло.
 - блокировка от детей включена.
 - : сообщение об ошибке, сенсорная кнопка удерживалась в течение более 60 секунд.
 - : это сообщение об ошибке отображается, когда панель перегревается при неправильной эксплуатации. (Например, на включенной конфорке находится пустая посуда)
 - **Сохранение тепла** : эта функция используется для сохранения тепла приготовленного блюда. (На дисплее отобразится индикация «».)
 - **Автоматический нагрев** : эта функция позволяет автоматически нагревать конфорку на самой высокой мощности. (На дисплее отобразится индикация «».)
Когда вода закипит, конфорка автоматически перейдет в режим менее интенсивного нагрева.
- Используйте функцию автоматического нагрева только для нагрева воды.
 Никогда не оставляйте включенную варочную панель без присмотра.
Это может привести к возгоранию.

АВТОМАТИЧЕСКОЕ ВЫКЛЮЧЕНИЕ

Если в течение долгого периода времени одна из конфорок остается включенной или если режим нагрева не выбран, эта конфорка будет автоматически выключена. Остаточное тепло будет обозначено индикацией  (что значит «Горячо») на соответствующем секторе цифрового дисплея. Конфорки отключаются по прошествии следующих периодов времени.

Степень нагрева	Выключение
1-3	По прошествии 6 часов
4-6	По прошествии 5 часов
7-9	По прошествии 3 часов
10-15	По прошествии 1 часов

-  Если панель перегрелась из-за неправильной эксплуатации, на дисплее отобразится индикация  . Панель будет выключена.
-  Если одна или несколько конфорок отключатся до истечения указанного времени, обратитесь к разделу «Устранение неисправностей».

Другие условия, при которых конфорка может отключиться.

Все конфорки немедленно отключатся в случае выкипания воды и попадания ее на панель управления.

Функция автоматического выключения также сработает при соприкосновении панели управления с мокрой тряпкой. В обоих случаях устройство необходимо будет включить повторно, используя **сенсорную кнопку включения/выключения**



1. Перед этим следует убрать воду или тряпку с панели.

ИНДИКАТОР ОСТАТОЧНОГО ТЕПЛА

При выключении отдельной конфорки или всей панели наличие остаточного тепла будет показано на соответствующем секторе цифрового дисплея индикацией  (что значит «горячо»). После выключения конфорки индикатор остаточного тепла будет отображаться до тех пор, пока конфорка не остынет.

Остаточное тепло можно использовать для размораживания или сохранения тепла пищи.

 предупреждение Горящий индикатор остаточного тепла указывает на возможность получения ожога.

 предупреждение При выключении питания символ  и информация об остаточном тепле исчезнут. При этом опасность получения ожога сохранится. Поэтому всегда следует соблюдать осторожность, находясь рядом с панелью.

ОПРЕДЕЛЕНИЕ ТЕМПЕРАТУРЫ

Если по какой-либо причине температура на одной из конфорок превысит безопасный уровень, для соответствующей конфорки автоматически включится режим менее интенсивного нагрева.

перед началом работы

ПЕРВАЯ ЧИСТКА

Протрите стеклокерамическую поверхность тряпкой, смоченной специальным чистящим средством для стеклокерамических кухонных поверхностей.

 Не используйте абразивные или агрессивные чистящие средства. Они могут повредить поверхность.

использование панели

ИСПОЛЬЗОВАНИЕ ПОДХОДЯЩЕЙ ПОСУДЫ

Чем качественнее посуда, тем лучше результаты.

- Качество посуды можно определить по ее основанию. Чем толще и ровнее основание, тем лучше.
- При покупке новой посуды обращайте особое внимание на диаметр ее основания. Производители часто пишут только диаметр верхнего обода.
- Использование кастрюль с медным или алюминиевым основанием может привести к появлению пятен на стеклокерамической поверхности. Такие пятна очень сложно или невозможно удалить.
- Не используйте посуду с поврежденным основанием, которое имеет неровные края или грат. Такая посуда может оставить на поверхности панели царапины.
- Основание холодной посуды обычно вогнуто немного внутрь. При этом выпуклость недопустима.
- Перед использованием специальной посуды, например скороварки, сотейника или котелка с выпуклым дном, изучите инструкцию производителя.

Советы по экономии энергии

 Соблюдение следующих правил позволит вам снизить потребление энергии.

- Всегда включайте конфорку тогда, когда на ней уже стоит посуда.
- Грязь на конфорках и основании посуды повышает потребление энергии.
- По возможности плотно закрывайте посуду крышками.
- Выключайте конфорки за некоторое время до окончания приготовления пищи, чтобы использовать остаточное тепло для сохранения пищи в горячем состоянии или для размораживания.
- Размер основания сковороды должен соответствовать размеру конфорки.
- Использование скороварки позволяет сократить время приготовления до 50 %.



Правильно!

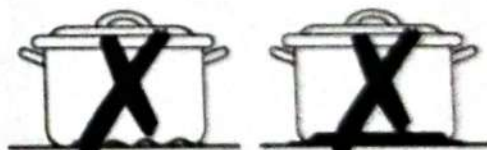

Неправильно!

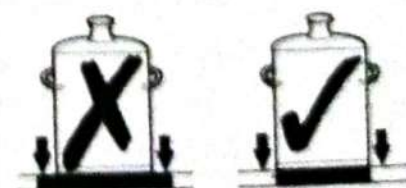
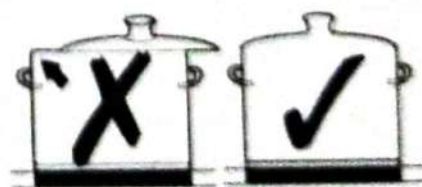



ИСПОЛЬЗОВАНИЕ СЕНСОРНЫХ КНОПОК



Кончиком подушечки указательного пальца прикоснитесь к нужной области сенсорной панели и удерживайте, пока соответствующий дисплей не загорится или не погаснет, или пока не будет включена необходимая функция. Одновременно можно прикасаться только к одной сенсорной кнопке, когда устройство работает. Если коснуться панели всей подушечкой пальца, соседняя сенсорная кнопка может также активироваться.

ВКЛЮЧЕНИЕ УСТРОЙСТВА

1. Прикоснитесь к **сенсорной кнопке блокировки**  и не отпускайте ее в течение 3 секунд.

2. Включение прибора осуществляется путем нажатия сенсорной кнопки **включения/выключения** . Коснитесь и удерживайте **сенсорную кнопку включения/выключения**  в течение 1 секунды. На дисплее отобразится индикация «».



-  После включения устройства в результате срабатывания **сенсорной кнопки включения/выключения**  в течение 10 секунд необходимо выбрать режим нагрева. В противном случае в целях безопасности устройство выключится автоматически.

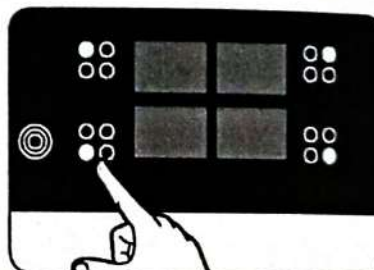

ВЫБОР КОНФОРКИ И РЕЖИМА НАГРЕВА

1. Для выбора конфорки прикоснитесь к соответствующей кнопке.

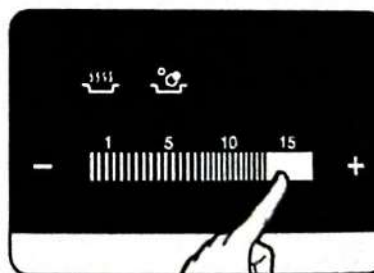

2. Для выбора и настройки уровня мощности для приготовления коснитесь необходимого **селектора режима нагрева**.



-  Если в течение более 60 секунд удерживать несколько сенсорных кнопок, на дисплее настройки нагрева отобразится индикация . Для сброса настройки прикоснитесь к **сенсорной кнопке включения/выключения** .

-  Для использования тройной зоны или зоны для кастрюль коснитесь сенсорной кнопки соответствующей выбранной зоны.

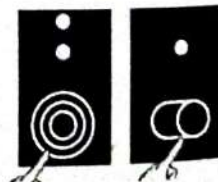

ВЫКЛЮЧЕНИЕ УСТРОЙСТВА

Включение прибора осуществляется путем нажатия сенсорной кнопки **включения/выключения** ①.

Коснитесь **сенсорной кнопки включения/выключения** ①.

- После выключения конфорки или всей панели наличие остаточного тепла будет показано на соответствующих секторах цифрового дисплея индикацией **H** (что значит «горячо»).

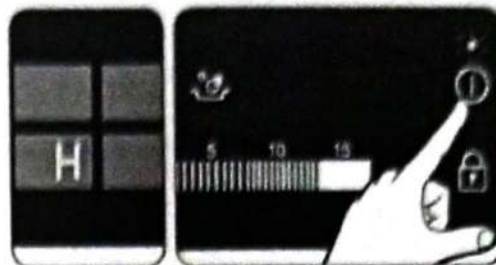

ВЫКЛЮЧЕНИЕ КОНФОРКИ

Для выключения конфорки установите значение **0** с помощью настройки нагрева сенсорной панели.

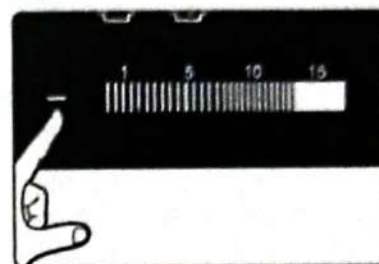

- Для быстрого выключения конфорки прикоснитесь два раза к кнопке соответствующей конфорки.

ИСПОЛЬЗОВАНИЕ БЛОКИРОВКИ ОТ ДЕТЕЙ

Блокировку от детей можно использовать для предотвращения случайного включения конфорки и варочной поверхности.

Кроме того, панель управления, за исключением **сенсорной кнопки включения/выключения** ①, можно заблокировать для предотвращения случайного изменения настроек, например при протирании панели тряпкой.

Включение/выключение блокировки от детей

1. Прикоснитесь к **сенсорной кнопке блокировки**  и не отпускайте ее в течение 3 секунд. В качестве подтверждения прозвучит сигнал.



2. Прикоснитесь к **любой сенсорной кнопке**.  отобразится на дисплее, сигнализируя, что блокировка от детей включена.

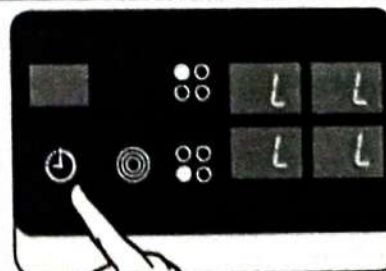

3. Для выключения блокировки от детей снова коснитесь и удерживайте **сенсорную кнопку блокировки**  в течение 3 секунд. В качестве подтверждения раздастся звуковой сигнал.

- После выключения устройства через несколько минут в целях безопасности автоматически активируется блокировка от детей.

ТАЙМЕР

Таймер можно использовать двумя способами.

Использование таймера для автоматического выключения устройства

Если установить определенное время для конфорки, она отключится по прошествии указанного времени. Эту функцию можно использовать одновременно для нескольких конфорок.

Использование таймера для отложенного старта

Таймер отложенного старта нельзя использовать при включенной конфорке.

Установка автоматического выключения

Функцию автоматического выключения можно устанавливать только для включенных конфорок.

1. С помощью сенсорной кнопки таймера

⏸ выберите конфорку, для которой необходимо задать время автоматического отключения.

После выбора первой активной конфорки при касании к сенсорной кнопке таймера соответствующий индикатор начнет медленно мигать.

Например, передний индикатор слева соответствует передней левой конфорке.  отобразится на дисплее в области таймера.

Для выбора второй активной конфорки прикоснитесь к **сенсорной кнопке таймера** ⏸ еще раз.

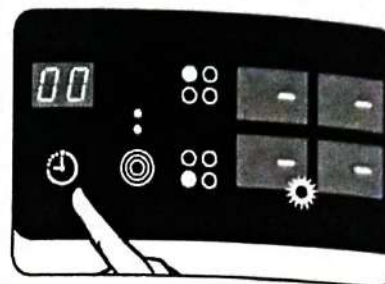

2. С помощью селектора времени

таймера (+) или (-) установите необходимое значение времени, например 15 минут, по прошествии которого конфорка автоматически выключится.

Функция автоматического выключения установлена.

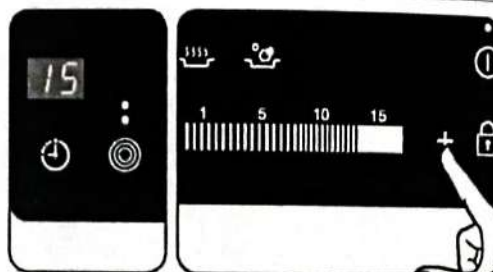

Для отображения времени, оставшегося для приготовления пищи на какой-либо из конфорок, используйте **сенсорную кнопку таймера** ⏸.

Соответствующий индикатор начнет медленно мигать.

Для изменения настройки используются **селекторы времени таймера** (+) или (-). По прошествии установленного периода времени конфорка автоматически выключится, в качестве подтверждения прозвучит звуковой сигнал и отобразится индикатор таймера.

 Для быстрой настройки прикоснитесь к сенсорной кнопке (+) или (-) и не отпускайте ее до тех пор, пока не будет достигнуто необходимое значение.

Если сначала прикоснуться к сенсорной кнопке (-), настройка начнется со значения 99 минут; если сначала прикоснуться к сенсорной кнопке (+), настройка начнется со значения 1 минута.

Таймер отложенного старта

Для использования таймера отложенного старта устройство должно быть включено, но при этом все конфорки отключены.

1. Прикоснитесь к **сенсорной кнопке таймера** .

 отобразится в области дисплея таймера.

2. Установите необходимый период времени с помощью соответствующего селектора времени таймера (+) или (-).

Функция таймера отложенного старта теперь включена и оставшееся время отображается на дисплее.

Для настройки оставшегося времени прикоснитесь к сенсорной кнопке таймера .

и измените настройку с помощью соответствующего селектора времени таймера (+) или (-).

РЕКОМЕНДУЕМЫЕ НАСТРОЙКИ ДЛЯ ПРИГОТОВЛЕНИЯ ОПРЕДЕЛЕННЫХ БЛЮД

Цифры в таблице ниже приведены в качестве ориентира. Настройки нагрева для различных способов приготовления пищи зависят от нескольких условий, включая качество используемой посуды и количество приготавливаемой пищи.

Настройка переключателя	Способ приготовления	Примеры использования
14-15	Нагрев Пассировка Жарка	Нагрев большого объема жидкости, варка макарон, обжарка мяса (обжарка мяса для гуляша, тушение мяса)
10-13	Интенсивный Жарка	Стейк, филей, картофельные оладьи, колбаса, блины/лепешки
8-9	Жарка	Шницель/отбивные, печень, рыба, котлеты, яичница
6-7	Кипячение	Кипячение до 1,5 л жидкости, варка картофеля, овощей
3-5	Приготовление на пару Тушение Кипячение	Приготовление пищи на пару и тушение небольшого количества овощей, варка риса и приготовление молочных блюд
1-2	Растапливание	Растапливание масла, растворение желатина, растапливание шоколада

Примечание.

- Значения нагрева в таблице выше приведены только в качестве ориентира для справки.
- Корректировка этих настроек зависит от конкретной посуды и приготавливаемой пищи.

АВТОМАТИЧЕСКИЙ НАГРЕВ

1. Для выбора конфорки коснитесь соответствующей кнопки.

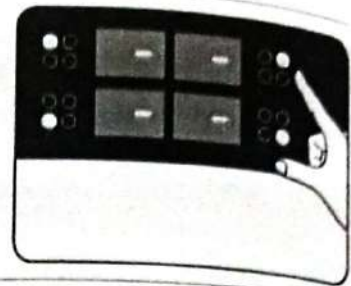

2. Коснитесь сенсорной кнопки **Автоматический нагрев.**

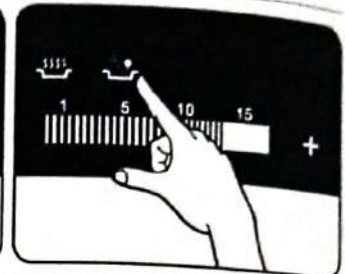
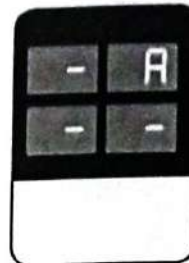

3. Установите необходимый уровень мощности, который будет использоваться после автоматического нагрева. При достижении самого высокого уровня мощности конфорки включаются автоматически, а затем переключаются на постоянный уровень мощности, установленный ранее. Время автоматического нагрева зависит от выбранного постоянного уровня мощности.

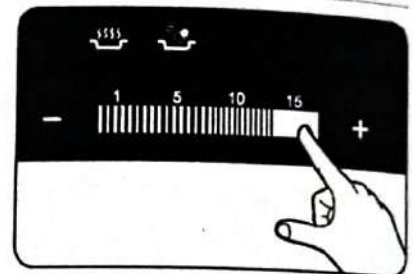

Постоянный уровень мощности	Время автоматического нагрева (приблиз.) [мин.: сек.]
1	2 : 00
2	2 : 25
3	4 : 00
4	4 : 25
5	5 : 00
6	6 : 00
7	7 : 40
8	2 : 50

Постоянный уровень мощности	Время автоматического нагрева (приблиз.) [мин.: сек.]
9	2 : 50
10	2 : 50
11	2 : 50
12	2 : 50
13	3 : 20
14	3 : 20
15	-

 **Никогда не оставляйте включенную варочную панель без присмотра.** Это может привести к возгоранию. Функция автоматического нагрева предназначена для приготовления пищи с использованием небольшого количества воды для сохранения питательных веществ. Функция автоматического нагрева не предназначена для приготовления блюд с использованием большого количества воды.

ЧИСТКА И УХОД

ПАНЕЛЬ

 Чистящее средство не должно соприкасаться с нагретой стеклокерамической поверхностью. Чистящее средство необходимо смыть чистой водой перед нагреванием, поскольку оно может разъесть горячую поверхность. Не используйте такие интенсивные чистящие средства, как аэрозоли для чистки решетки для гриля и духовки, губки с грубыми волокнами или шлифующие чистящие средства для кухонной посуды.

 Очищайте стеклокерамическую поверхность после каждого использования, пока она сохраняет тепло. Это предотвратит засыхание на поверхности пролитой жидкости. Удаляйте осадок, следы воды, капли жира и пятна на металле с помощью имеющегося в продаже средства для чистки стеклокерамики или нержавеющей стали.

Легкие загрязнения

1. Протирайте стеклокерамическую поверхность влажной тряпкой.
2. Затем следует протереть ее чистой сухой тряпкой. Чистящее средство не должно остаться на поверхности.
3. Раз в неделю следует тщательно очищать стеклокерамическую варочную поверхность с помощью имеющегося в продаже средства для чистки стеклокерамики или нержавеющей стали.
4. После использования средства протирайте стеклокерамическую поверхность тряпкой, смоченной достаточным количеством чистой воды, а затем - сухой чистой тканью без ворса.

Въевшиеся загрязнения

1. Для удаления остатков пищи и брызг, въевшихся в поверхность, используйте специальный скребок для стекла.
 2. Расположите скребок под углом к керамической поверхности.
 3. Удалите загрязнение, соскоблив его заостренным концом скребка.
-  Скребки для стекла и чистящие средства для стеклокерамической поверхности можно приобрести в специализированных розничных магазинах.

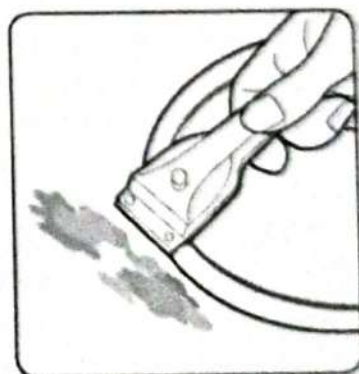

Проблемные загрязнения

1. Удаляйте пригоревший сахар, расплавленный пластик, алюминиевую фольгу и другие подобные материалы скребком для стекла сразу, пока они горячие.



При очистке скребком для стекла горячей конфорки есть риск получения ожога.

2. Чистите варочную панель обычным способом, когда она остыла. Если конфорка, на которой что-либо расплавилось, остыла, нагрейте ее снова, чтобы очистить.



Царапины и темные пятна на стеклокерамической поверхности, появившиеся в результате использования посуды с острыми краями, например, удалить нельзя. Однако они не влияют на работу панели.

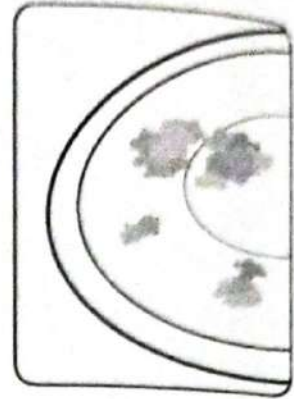

РАМА ПАНЕЛИ (ПРИБРЕТАЕТСЯ ДОПОЛНИТЕЛЬНО)



Не чистите раму панели уксусом, лимонным соком или средствами для чистки от накипи. Это может привести к появлению на ней мутных пятен.

1. Протрите раму влажной тряпкой.
2. Смочите насухшую грязь мокрой тряпкой. Затем вытрите насухо.

ВО ИЗБЕЖАНИЕ ПОВРЕЖДЕНИЯ УСТРОЙСТВА

- Не используйте панель в качестве рабочей поверхности или для хранения вещей.
- Не включайте конфорку, если на ней нет посуды или если посуда пустая.
- Стеклокерамика очень надежна и устойчива к температурным воздействиям, однако она не является небьющейся. Она может разбиться в результате падения на нее острого или тяжелого предмета.
- Не ставьте посуду на раму панели. Это может привести к появлению царапин и повреждению покрытия.
- Старайтесь не капать кислыми жидкостями, такими как уксус, лимонный сок или средства от накипи, на раму панели: от них остаются мутные пятна.
- Если на горячую конфорку попадет и расплавится сахар или продукт, содержащий сахар, то его нужно удалить скребком сразу, еще горячим. Если такая масса остынет, то при ее удалении можно повредить поверхность.
- Не кладите на стеклокерамическую поверхность легкоплавкие предметы и материалы, такие как пластик, алюминиевая фольга, фольга для выпечки. Если на панели расплавилось что-то подобное, немедленно удалите это скребком.

Гарантия и обслуживание

ЧАСТО ЗАДАВАЕМЫЕ ВОПРОСЫ И УСТРАНЕНИЕ НЕИСПРАВНОСТЕЙ

Незначительные неполадки можно устранить самостоятельно, руководствуясь следующими инструкциями. Если советы, приведенные ниже, не помогают, не пытайтесь самостоятельно отремонтировать устройство.

 Ремонт может осуществлять только квалифицированный технический специалист.
Предупреждение Неквалифицированный ремонт способен подвергнуть пользователя существенной опасности. Если потребуются ремонтные услуги, обращайтесь в местный сервисный центр.

Что делать, если конфорки не работают?

Возможные причины.

- Предохранитель во внутренней проводке (закрытый плавкий предохранитель) поврежден. Если предохранители срабатывают несколько раз, вызовите уполномоченного электрика.
- Устройство включено неправильно.
- Индикаторы на панели управления не светятся.
- Конфорка не включена.
- Для конфорок выбран неподходящий режим нагрева.

Что делать, если конфорки не включаются?

Возможные причины.

- С момента нажатия сенсорной кнопки включения/выключения прошло более 10 секунд (см. раздел «Включение устройства»).
- Часть панели управления накрыта влажной тряпкой или залита жидкостью.

Что делать, если на панели управления погасли все индикаторы, кроме индикатора остаточного тепла ?

Это может быть вызвано одной из двух причин.

- Случайно нажата сенсорная кнопка включения/выключения.
- Часть панели управления накрыта влажной тряпкой или залита жидкостью.

Что делать, если индикатор остаточного тепла не отображается на панели управления после выключения конфорок?

Возможная причина.

- Конфорка была включена ненадолго и не успела сильно нагреться. Если конфорка успела нагреться, обратитесь в местный сервисный центр.

Что делать, если конфорка не включается или не выключается?

Это может быть вызвано несколькими причинами.

- Часть панели управления накрыта влажной тряпкой или залита жидкостью.
- Включена блокировка от детей.



Что делать, если на панели управления отображается .

Возможная причина.

- Часть панели управления накрыта влажной тряпкой или залита жидкостью. Для сброса настройки прикоснитесь к сенсорной кнопке включения/выключения.

Какие действия необходимо предпринять, если конфорка не горит красным?

- Выбранная температура конфорок поддерживается датчиком, осуществляющим включение и выключение конфорок. Таким образом, конфорки не всегда должны гореть красным. Если выбран режим медленного огня, конфорка будет выключаться и включаться чаще, чем при высокой мощности. При высокой мощности конфорки также будут периодически включаться и выключаться.

Что делать, если на панели управления отображается  ?

Возможная причина

- Варочная панель перегрелась из-за неправильной эксплуатации.
- После того как панель остынет, коснитесь сенсорной кнопки включения/выключения для сброса настройки.

Если неисправность будет вызвана неправильной эксплуатацией устройства, то услуги по ее устранению (в том числе и вызов технического специалиста сервисного центра) придется оплатить даже в рамках гарантийного срока.

ОБСЛУЖИВАНИЕ

При возникновении неисправности сначала попробуйте устранить ее самостоятельно, следуя инструкциям в разделе «Устранение неисправностей».

Если своими силами справиться не удалось, руководствуйтесь следующими инструкциями.

Неисправность вызвана техническим дефектом?

Если да, обратитесь в местный сервисный центр.

Подготовьтесь к разговору заранее. Это упростит процесс диагностики и позволит быстро решить, нужен ли визит специалиста.

Будьте готовы ответить на следующие вопросы.

- В чем заключается проблема?
- При каких условиях наблюдается неисправность?

Готовясь к разговору, запишите модель и серийный номер устройства. Эти сведения приведены в таблице технических данных.

- Описание модели
- Серийный номер (15 знаков)

Для удобства рекомендуем сразу записать эти сведения здесь.

Модель: _____

Серийный номер: _____

В каких случаях с пользователя взимается плата даже в рамках гарантийного периода?

- Если окажется, что пользователь мог самостоятельно устранить неисправность с помощью советов из раздела «Устранение неисправностей».
- Если сотруднику сервисного центра пришлось сделать несколько выездов на место из-за того, что он не получил сразу всю необходимую информацию, и, например, вынужден был возвращаться за запасными деталями. Чтобы не нести дополнительные расходы, заранее подготовьтесь к телефонному разговору со специалистом, как описано выше.

ТЕХНИЧЕСКИЕ ПАРАМЕТРЫ

ТЕХНИЧЕСКИЕ ПАРАМЕТРЫ



Размеры устройства	Ширина	590 мм
	Глубина	505 мм
	Высота	55 мм
Размеры монтажного проема	Ширина	560 мм
	Глубина	490 мм
	Радиус закругления угла	3 мм
Напряжение для подключения		220 - 240 В ~ 50/60 Гц
Максимальная полезная выходная мощность		7,1 кВт
Вес	Нетто	8,3 кг
	Брутто	9,9 кг

28 ТЕХНИЧЕСКИЕ ПАРАМЕТРЫ И ПРИМЕНЕНИЕ

КОНФОРКИ

Положение	Диаметр	Мощность
Передняя левая	120 / 175 / 215 мм	800 / 1600 / 2300 Вт
Задняя левая	148 мм	1200 Вт
Задняя правая	170 / 265 мм	1500 / 2400 Вт
Передняя правая	148 мм	1200 Вт

примечание

	<p>Символ «не для пищевой продукции» применяется в соответствии с техническим регламентом Таможенного союза «О безопасности упаковки» ООБ/2011 и указывает на то, что упаковка данного продукта не предназначена для повторного использования и подлежит утилизации. Упаковку данного продукта запрещается использовать для хранения пищевой продукции.</p>
	<p>Символ «петля Мебиуса» указывает на возможность утилизации упаковки. Символ может быть дополнен обозначением материала упаковки в виде цифрового и/или буквенного обозначения.</p>

Подлежит использованию по назначению в нормальных условиях. Срок службы: 7 лет

Технический лист с информацией об энергетической эффективности (только для Республики Беларусь)

Наименование изготовителя	Samsung Electronics co. Ltd.
Идентификация модели	NZ64T3536DK
Тип конфорочной панели	встроенная
Технология нагрева (индукционные рабочие зоны и рабочие участки, излучающие рабочие зоны, электроплитки)	теплоизлучающие рабочие зоны
Количество рабочих зон и/или участков	4
Диаметр (Ø) полезной рабочей поверхности для каждой электрической нагреваемой рабочей зоны (для кругообразных участков), см	Ø 15,0 (передняя) Ø 17,0 (задняя) Ø 15,0 (задняя) Ø 21,5 (передняя)
Длина и ширина (L x W) полезной рабочей поверхности для каждой электрически нагреваемой рабочей зоны или участка (для не кругообразных рабочих зон или участков), см	-
Потребление энергии каждой рабочей зоны или участка на килограмм, Вт·ч/кг	Ø 15,0 (передняя): 199,6 Ø 17,0 (задняя): 184,2 Ø 15,0 (задняя): 199,9 Ø 21,5 (передняя): 187,3
Потребление энергии конфорочной панели на килограмм, Вт·ч/кг	192,7

Данные приведены в соответствии со стандартом СТБ 2477-2017

Советы по экономии энергии:

- Всегда устанавливайте посуду (кастрюли, сковородки и т.п.) перед включением рабочих зон и участков
- Если рабочие зоны и участки грязные, то это приводит к повышенному потреблению энергии
- Использование скороварок позволяет уменьшить время приготовления пищи