

# Haier

## ВСТРАИВАЕМЫЙ ЭЛЕКТРИЧЕСКИЙ ДУХОВОЙ ШКАФ / КІРІКТІРІЛГЕН ЭЛЕКТР ПЕШІ

ИНСТРУКЦИЯ ПО ЭКСПЛУАТАЦИИ /  
ПАЙДАЛАНУШЫ НҰСҚАУЛЫҒЫ

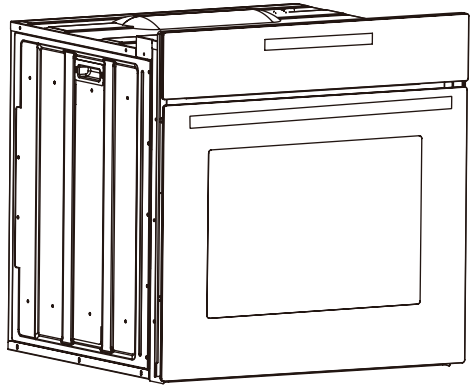

**HOX-FP3AGB  
HOX-FP3AVX  
HOX-FP3AWB**

Не используйте духовой шкаф, пока не прочтете  
данное руководство по эксплуатации  
Осы нұсқаулықты оқымай тұрып, пешті пайдаланбаңыз

# УВАЖАЕМЫЙ КЛИЕНТ

---

Благодарим за покупку. Наша продукция отличается исключительным удобством использования и высокой эффективностью. Ознакомьтесь с руководством по эксплуатации духового шкафа перед тем, как приступить к использованию.

Перед упаковкой и отправкой с завода-изготовителя духовой шкаф прошел тщательную проверку на безопасность и исправность.

Настоящее руководство предназначено для помощи пользователю в освоении устройства. Поэтому внимательно прочтите его перед тем, как приступить к использованию духового шкафа, чтобы исключить вероятность травм или несчастных случаев.

Руководство по эксплуатации следует хранить в надежном месте, чтобы вы могли обратиться к нему в любое время.

Тщательно следуйте инструкциям, приведенным в руководстве, чтобы не допустить возможных несчастных случаев.

Перевозить и хранить прибор необходимо в заводской упаковке согласно указанным на ней манипуляционным знакам.

При погрузке, разгрузке и транспортировке соблюдайте осторожность.

Транспорт и места хранения должны обеспечивать защиту прибора от атмосферных осадков и механических повреждений.

Прибор соответствует требованиям технических регламентов Евразийского экономического (таможенного) союза.

Сертификат соответствия ЕАЭС RU С-CN.АЯ46.В.13473/20 от 08.05.2020 действует до 07.05.2025.

Декларация о соответствии ЕАЭС N RU Д-CN.БЛ08.В.03493/20 от 19.08.2020 действует до 18.08.2025.

# СОДЕРЖАНИЕ

---

Указания по технике безопасности.....	4
Рекомендации по экономии электроэнергии.....	5
Утилизация прибора.....	5
Распаковка .....	5
Описание устройства .....	6
Установка.....	7
Работа устройства .....	9
Перед началом использования .....	9
Панель программирования функций.....	9
Духовой шкаф .....	13
Очистка и техобслуживание .....	17
Диагностика неисправностей.....	18
Приготовление в духовом шкафу .....	19
Технические характеристики.....	25

# УКАЗАНИЯ ПО ТЕХНИКЕ БЕЗОПАСНОСТИ

---

- В процессе эксплуатации устройство сильно нагревается. Старайтесь не прикасаться к нагревательным элементам внутри духового шкафа.
- **ВНИМАНИЕ:** Доступные части могут нагреваться во время использования. Во избежание ожогов не подпускайте к духовому шкафу маленьких детей.
- Никогда не ставьте посуду на открытую дверцу духового шкафа.
- Запрещено чистить духовой шкаф с помощью пароочистителя, так как это может вызвать короткое замыкание.
- Не используйте жесткие абразивные чистящие средства или острые металлические скребки для очистки стекла дверцы, так как они могут поцарапать поверхность, что может привести к растрескиванию стекла.
- Строго соблюдайте правила и требования, содержащиеся в настоящем руководстве по эксплуатации. Не допускайте к эксплуатации духового шкафа лиц, не ознакомившихся с содержанием настоящего руководства.
- Во время использования устройство нагревается, поэтому соблюдайте осторожность и не прикасайтесь к нагретым элементам внутри духового шкафа.
- Если шнур питания поврежден, он подлежит замене производителем, его сервисным агентом или лицом с аналогичной квалификацией во избежание возникновения аварийной ситуации.
- Следите, чтобы дети не играли с устройством.
- **ПРЕДУПРЕЖДЕНИЕ:** Перед заменой лампы убедитесь, что духовой шкаф выключен. Несоблюдение этой рекомендации может привести к поражению электрическим током.
- Не допускайте к устройству детей младше 8 лет, без надзора взрослых.
- Это устройство может использоваться детьми в возрасте от 8 лет и старше, а также лицами с ограниченными физическими, умственными способностями или отсутствием достаточного опыта и знаний, при условии, что они находятся под надзором или проинструктированы относительно безопасного использования устройства и понимают связанные с этим опасности. Детям запрещено играть с данным устройством.
- Все сетевые шнуры должны размещаться на безопасном расстоянии от устройства.
- В случае возникновения технической неисправности отключите прибор от электросети и обратитесь в сервисный центр.
- Не оставляйте прибор без присмотра во время работы. Производитель не несет ответственности за ущерб, вызванный неправильным использованием оборудования.
- Данный духовой шкаф следует использовать при комнатной температуре.

## РЕКОМЕНДАЦИИ ПО ЭКОНОМИИ ЭЛЕКТРОЭНЕРГИИ



Ответственное использование электроэнергии не только экономит деньги, но и способствует сохранению окружающей среды.

Давайте экономить электроэнергию! Вот как вы можете это сделать:

- Используйте остаточное тепло. Если время приготовления превышает 40 минут, выключите духовой шкаф за 10 минут до завершения готовки. При использовании таймера устанавливайте более короткое время приготовления в соответствии с готовящимся блюдом.
- Убедитесь, что дверца духового шкафа правильно закрыта. Тепло может просачиваться через щели на уплотнителе двери. Любые утечки должны быть немедленно устранены.
- Не устанавливайте духовой шкаф в непосредственной близости от холодильников/морозильных камер. В противном случае потребление электроэнергии неоправданно возрастает.

## РАСПАКОВКА



Для транспортировки устройства используется упаковка для защиты от повреждений.

После распаковки утилизируйте все элементы упаковки таким образом, чтобы не нанести ущерба окружающей среде.

Все материалы, используемые для упаковки устройства, являются экологически чистыми; они полностью пригодны для вторичной переработки, на что указывает соответствующий символ.

### Осторожно!

Во время распаковки упаковочные материалы (полиэтиленовые пакеты, кусочки полистирола и т.д.) следует хранить в недоступном для детей месте.

## УТИЛИЗАЦИЯ ПРИБОРА



Не следует утилизировать старую бытовую технику вместе с обычными бытовыми отходами. Сдавайте ее в центр сбора и переработки электрооборудования.

Символ на устройстве, в руководстве по эксплуатации или на упаковке означает, что они пригодны для вторичной переработки.

Материалы, используемые внутри духового шкафа, пригодны для вторичной переработки и имеют соответствующую маркировку. Передавая материалы или детали от использованного устройства для вторичной переработки, вы вносите значительный вклад в защиту окружающей среды.

Информацию о центрах утилизации использованных электроприборов можно получить в местных органах власти.

# ОПИСАНИЕ ПРИБОРА

---

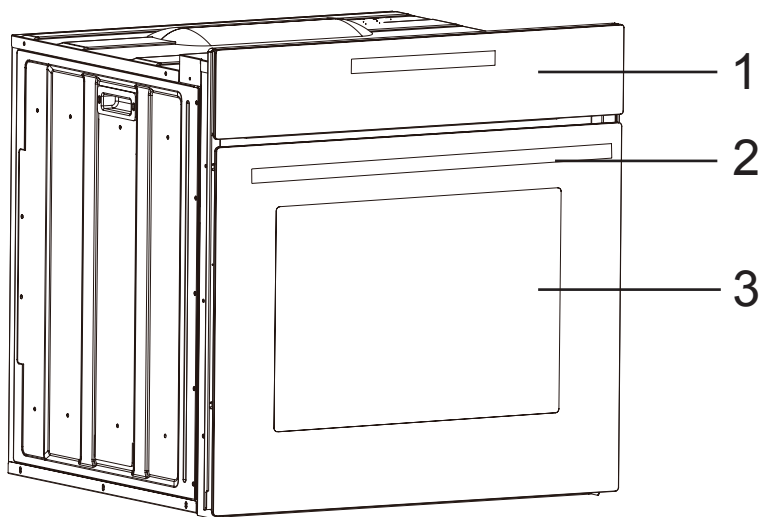

1. Панель управления
2. Ручка дверцы духового шкафа
3. Дверца духового шкафа

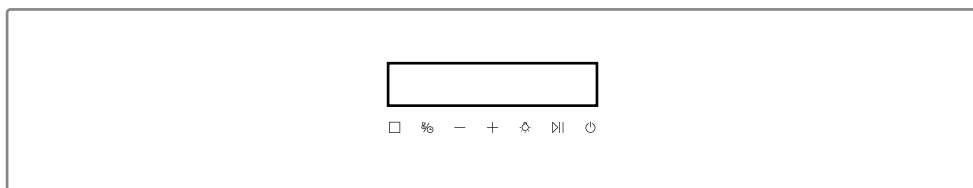

# УСТАНОВКА

## ► Установка духового шкафа

- В соответствии с существующими техническими требованиями для соблюдения температурного режима на кухне должен быть сухой воздух и эффективная вентиляция.
- Основной провод за духовым шкафом должен располагаться таким образом, чтобы не касаться задней панели устройства в связи с выделением большого количества тепла при его работе.
- Уберите все упаковочные материалы (фольгу, искусственную пену, гвозди и т.д.) в недоступное для детей место, так как они представляют потенциальную опасность. Дети могут проглотить мелкие детали или фольгу, что может привести, в частности, к удушью.
- Данный духовой шкаф является встраиваемым, что означает, что его заднюю и боковые стенки можно размещать рядом с предметом мебели или стеной помещения. Покрытие или облицовка, используемые на мебели, должны выдерживать температуру 100°C. Это предотвратит деформацию поверхности или отслаивание покрытия. Если вы не уверены в термостойкости вашей мебели, необходимо предусмотреть около 2 см свободного пространства вокруг духового шкафа. Стена за духовым шкафом должна быть устойчивой к высоким температурам. Во время работы задняя сторона духового шкафа может нагреваться примерно на 50°C выше температуры окружающей среды.
- Для установки духового шкафа необходима ниша с размерами, указанными на схеме.
- Устройство должно быть заземлено.
- Полностью поместите духовой шкаф в нишу и закрепите четырьмя винтами в местах, показанных на схеме.

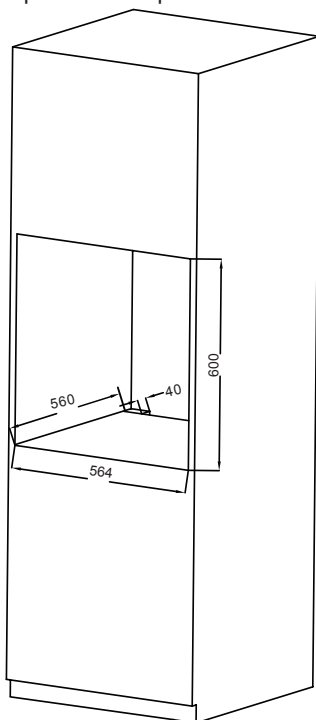
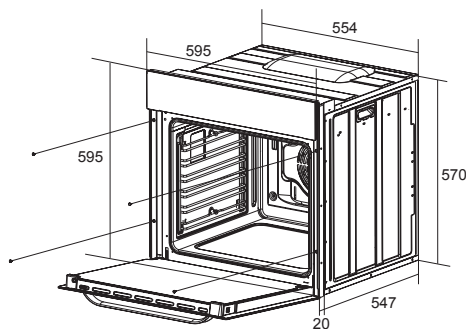

# УСТАНОВКА

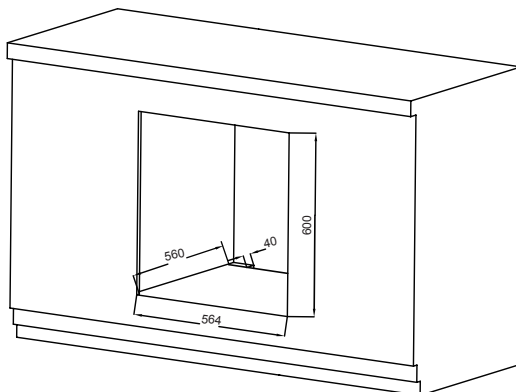
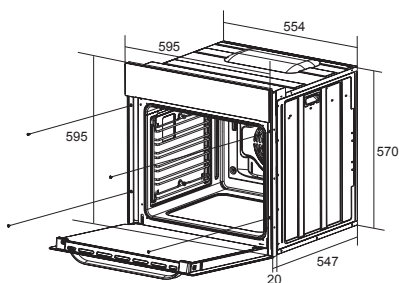

## ▶ Электрическое соединение

### Предупреждение!

Все электромонтажные работы должны выполняться квалифицированным электриком. Не вносите никаких изменений в электрооборудование.

- Перед подключением проверьте, соответствует ли напряжение, указанное на заводской табличке, фактическому напряжению сети.
- Провод заземления должен быть установлен таким образом, чтобы в случае выхода из строя предохранительного устройства он извлекался последним.
- В связи с выделением большого количества тепла при работе устройства, основной провод за духовым шкафом должен располагаться таким образом, чтобы не касаться задней панели духового шкафа.
- В соответствии с правилами электромонтажа при превышении напряжения стационарной проводки происходит полное отключение от сети электропитания посредством размыкания контактов по всем полюсам.

### Подключение (выполняется только квалифицированным электриком)

Цветовой код

L = ФАЗА, цвет — коричневый или черный.

N = НЕЙТРАЛЬ, цвет — синий или белый. Следите за корректностью подключения фазы и нейтрали!

⊕ ЗЕМЛЯ = зеленый или желто-зеленый.



# РАБОТА УСТРОЙСТВА

## ▷ Перед началом использования

- Снимите упаковку, протрите камеру духового шкафа.
- Выньте и промойте детали духового шкафа водой с небольшим количеством моющего средства.
- Включите вентиляцию в помещении или откройте окно.
- Разогревайте духовой шкаф до температуры 250°C в течение примерно 30 минут, после чего удалите все загрязнения и тщательно промойте поверхности.

## **Осторожно!**

**При первом включении духового шкафа возможно выделение дыма и появление специфического запаха. Это нормальное явление, которое прекратится примерно через 30 минут.**

## ▷ Панель программирования функций

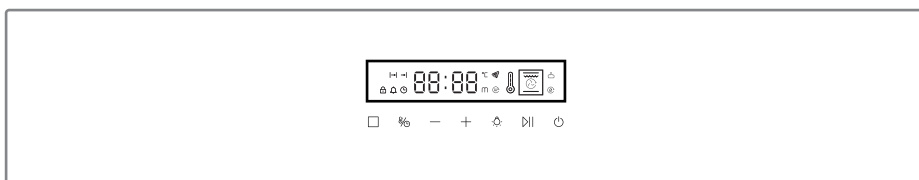

 — Кнопка «ВКЛ/ВЫКЛ»

 — Лампа подсветки духового шкафа

 — Настройка температуры/таймер

 — Кнопка выбора функции

 — Кнопка «←»

 — Время приготовления

 — Завершение времени приготовления

 — Кнопка «Старт/пауза»

 — Кнопка «+»

# РАБОТА УСТРОЙСТВА

## Указания по использованию духового шкафа

1. При первом включении духового шкафа все индикаторы дисплея загораются на 1 с, часы по умолчанию показывают 12:00 и мигают.
2. Используйте кнопки «+» и «-» для установки часов. Подтвердите установку, нажав «▶▶» или через 5 сек установленное время подтвердится автоматически.
3. В режиме ожидания нажмите и удерживайте кнопку питания в течение 2 секунд, чтобы включить устройство. После включения выбирается первая функция по умолчанию.
4. Выбрав необходимый режим работы духового шкафа и настроив значения температуры и времени, однократно нажмите «▶▶», и устройство заработает.

## Осторожно!

1. Настроить часы можно только в режиме ожидания. Если необходимо заново настроить время после подтверждения настроек, нажмите кнопку настройки времени, чтобы установить необходимое значение (так же, как при первом включении в сеть электропитания);
2. Если духовой шкаф подключен к электросети и включен, но режим работы не выбран, через 10 минут он возвращается в режим ожидания.
3. Переключение между функциями осуществляется с помощью кнопок «+» и «-» и кнопки выбора функции.

## Режим программирования длительности приготовления



1. После выбора режима программирования длительности приготовления нажмите кнопку настройки времени «%⊙», чтобы задать время (продолжительность) работы духового шкафа. При этом светится индикатор «|→», а интерфейс часов отображает установленное время непрерывной работы. Для переключения между настройками используйте кнопки «+» и «-». После завершения настройки нажмите «%⊙», чтобы ввести следующую настройку и подтвердить предыдущую, или нажмите кнопку включения, чтобы подтвердить сразу все настройки.
2. Когда духовой шкаф начинает работать, начинается обратный отсчет времени работы.
3. За одну минуту до завершения работы, индикатор времени начинает мигать, дисплей показывает обратный отсчет и когда он достигает 0, область отображения времени и кнопка установки времени начинают мигать, затем в течение 120 секунд звучит звуковой сигнал. Звуковой сигнал может быть отключен нажатием любой кнопки или отключится автоматически через 120 секунд.

## Осторожно!

1. Если необходимо отменить установленную длительность приготовления после ее подтверждения, установите время на «0:00». (После отмены устройство перейдет в режим работы с максимально допустимым временем приготовления).
2. При бездействии в течение 10 минут после завершения приготовления духовой шкаф перейдет в режим ожидания.
3. По мере нагревания духового шкафа три сегмента значка «⦿» будут загораться по очереди. Когда нужна температура будет достигнута, значок «⦿» будет гореть полностью.

# РАБОТА УСТРОЙСТВА

## Режим программирования длительности и времени окончания приготовления

После завершения настройки времени приготовления нажмите «» для установки времени завершения процесса готовки, замигает символ «|>». Используйте кнопки «+» и «-» для выбора нужного значения. После завершения настройки нажмите «», чтобы ввести следующее значение и подтвердить предыдущие настройки, или нажмите «Пуск» для подтверждения всех настроек.

После завершения программирования длительности и времени окончания приготовления, на дисплее отобразится время завершения работы духового шкафа. При достижении заданного значения времени приготовления духовой шкаф начнет работать таким же образом, как в режиме программирования только длительности приготовления.

Например: часы показывают 12:00, продолжительность приготовления установлена на 30 минут. После установки времени окончания приготовления на 14:00 включается автоматический режим и на таймере отображается время окончания приготовления 14:00 и горит кнопка установки времени. В 13:30 духовка начнет работать.

### Осторожно!

Диапазон времени окончания кулинарной обработки: текущее время < время окончания приготовления < текущее время + 24 часа.

Окончание времени приготовления = текущее время + время приготовления + время ожидания.



В режиме ожидания подсветка духового шкафа отключена. После начала приготовления подсветка включается и отключается через 1 минуту.

## Настройка температуры и времени



Выберите режим работы духового шкафа. Если вы хотите изменить температуру и время работы в заданном режиме перед началом работы, нажмите кнопку «».

1. После выбора режима приготовления на дисплее отображается значение температуры по умолчанию. Нажмите кнопку температуры, значок температуры начнет мигать.

Установите желаемую температуру с помощью кнопок «+» и «-». После завершения настройки нажмите «», чтобы подтвердить выбор.

2. Если необходимо изменить рабочее время или температуру во время работы, необходимо сначала нажать кнопку «», после чего установить желаемые время и температуру как указано выше. Завершите настройку, нажав кнопку «». Духовой шкаф изменит режим работы в соответствии с новыми параметрами настройки.

## Установка таймера

1. Чтобы установить таймер, нажмите «». Используйте кнопки «+» и «-», чтобы задать необходимое значение времени. После окончания настройки нажмите «», затем введите следующее значение. Нажмите «Пуск», чтобы таймер начал обратный отсчет.

2. По истечении времени работы таймера раздастся звуковой сигнал продолжительностью 90 секунд. Для отключения звукового сигнала нажмите любую кнопку. Звуковой сигнал также отключается автоматически через 90 секунд, а значок будильника гаснет.



3. Если требуется остановить работу таймера после его запуска, необходимо задать значение времени «00:00».

# РАБОТА УСТРОЙСТВА

## Подсветка духового шкафа

1. Подсветку духового шкафа можно включать/выключать с помощью кнопки подсветки духового шкафа.
2. При включении духового шкафа подсветка включится на 1 минуту после чего автоматически выключится (для выключения энергосберегающего режима нажмите кнопку в течение 15 секунд).
3. В режиме паузы подсветка также отключена (подсветку можно включить нажатием кнопки подсветки, после чего она автоматически отключится через 1 минуту). После выхода из режима паузы подсветка включается вместе с нагревательным элементом и отключается через 1 минуту.

## Безопасность детей

1. Для включения функции блокировки от детей в режиме включения нажмите и удерживайте кнопку «» и «←» в течение 3 секунд, пока не раздастся звуковой сигнал; все кнопки духового шкафа, кроме кнопки включения и кнопки включения освещения, работать не будут. Включение/отключение блокировки от детей не влияет на работу имеющихся настроек.
2. Нажмите и удерживайте кнопки «» и «←» в течение 3 секунд, чтобы отключить блокировку от детей и вернуться к выбранному ранее режиму. При включении режима блокировки от детей нажатие кнопок панели управления, будет сопровождаться звуковым сигналом, и кнопка «» мигнет 3 раза. Функция блокировки от детей не отключается при включении и выключении духового шкафа. Если функция блокировки от детей была включена, она остается активной и после выключения и повторного включения духового шкафа. В режиме ожидания блокировку от детей можно только выключить, но не включить.

## Режим быстрого нагрева

Чтобы войти в режим быстрого нагрева, во время работы выбранной функции одновременно нажмите и удерживайте в течение 3 секунд кнопки «» и «+». Для отмены нагрева повторите действие.

Работа в режиме нагрева: верхний внутренний нагревательный элемент + верхний внешний нагревательный элемент + нижний нагревательный элемент + вентилятор

Режим поддержания температуры: после достижения заданной температуры используйте духовой шкаф в соответствии с выбранной функцией.

Режим быстрого предварительного нагрева: трехсегментный значок термометра мигает с периодичностью 0,5 сек. Это означает, что духовой шкаф находится в режиме быстрого предварительного нагрева.

Примечание: Режим быстрого нагрева доступен только для функций 2-9, для работы которых духовой шкаф разогревается выше 150 градусов.

## Функция автоматического отключения

Каждый режим имеет максимальную продолжительность работы. Функция автоматического отключения имеет следующие параметры:

Температура	Продолжительность работы
35-120°C	24 часа
121-200°C	6 часов
201-250°C	4 часа

Установленное пользователем время приготовления в духовом шкафу является приоритетным по отношению к функции автоматического выключения (например, при температуре 201°C–250°C предустановленное автоматическое отключение произойдет через 4 часа, но продолжительность времени приготовления установлено на 5 часов, поэтому духовой шкаф не выключится автоматически через 4 часа, а продолжит работу до истечения 5 часов).

# РАБОТА УСТРОЙСТВА

## ▷ Духовой шкаф

### Режимы работы духового шкафа



#### Размораживание

Функция размораживания продуктов.



#### Выпечка

В этом режиме используются верхний и нижний нагревательные элементы, создавая естественную конвекцию в духовом шкафу.



#### Выпечка с конвекцией

Режим одновременного использования верхнего и нижнего нагревательных элементов и вентилятора позволяет распределять горячий воздух в камере духового шкафа, обеспечивая равномерную температуру приготовления.



#### Большой гриль

При этом режиме тепло поступает от нагревательного элемента гриля и верхнего нагревательного элемента. «Большой гриль» обеспечивает более высокую температуру в верхней части зоны приготовления, что идеально подходит для приготовления на гриле больших порций.

Примечание: Для этого режима невозможно установить время окончания приготовления.



#### Гриль с конвекцией

В этом режиме используется вентилятор, обеспечивающий обдув продуктов горячим воздухом, поступающим от нагревательного элемента гриля.

#### Рекомендации при использовании режимов приготовления на гриле:

- Размещайте решетку для гриля на уровне 4 или 5.
- Включайте гриль на 5 минут перед использованием для предварительного прогрева камеры духового шкафа.
- При приготовлении на гриле дверца духовки должна быть закрыта.

Примечание: Для этого режима невозможно установить время окончания приготовления.



#### Принудительная конвекция

Эта функция включает нагревательный элемент и вентилятор, находящиеся за задней стенкой духового шкафа. Нагрев камеры духового шкафа осуществляется с помощью принудительной конвекции. Такой нагрев обеспечивает равномерную циркуляцию горячего воздуха вокруг блюда, находящегося в духовке. Преимущества принудительной конвекции:

- Сокращение времени нагрева духового шкафа и предварительного нагрева.
- Возможность запекания на двух уровнях (положениях противней) одновременно.
- Улучшение вкуса блюд за счет сохранения сочности мяса.



#### Подогрев

Режим подогрева духового шкафа, при котором используется тепло только от нижнего элемента.

# РАБОТА УСТРОЙСТВА



## Принудительная конвекция с подогревом

При работе этой функции используются циркуляционный тепловентилятор и нижний нагревательный элемент. Дополнительное пропекание снизу для блюд, размещенных на уровне 3 или 4. При выборе функции  отображается значение температуры 180°C заданное по умолчанию. Его можно изменить с помощью кнопки настройки температуры.



## Классическая выпечка с конвекцией

В этом режиме используются нижний нагревательный элемент и вентилятор. Идеально подходит для некоторых видов выпечки и блюд, запекаемых в специальной посуде.



## Пицца

Эта функция включает ПРЕДВАРИТЕЛЬНЫЙ НАГРЕВ духового шкафа до 250°C.

- Вентилятор обеспечивает циркуляцию тепла от нижнего нагревательного элемента по всей камере духового шкафа.
- Отлично подходит для приготовления пиццы, так как позволяет пропечь тесто, не пережаривая начинку.
- Для достижения наилучших результатов разогревайте камень для выпечки пиццы не менее 1 часа. Готовьте пиццу на уровне 1 или 2.

Пицца	Тип	Аксессуары/ кухонная посуда	Уровень	Температура в °C	Время приготовления в минутах
Замороженная	Тонкое тесто	Проволочная решетка	2	200	15-20
	Толстое тесто	Проволочная решетка	2	200	20-25
	Тонкое тесто	Противень для выпечки	2	200	10-15
	Тонкое тесто	Противень для пиццы	2	250	8-12
	Толстое тесто	Противень для выпечки	2	200	15-20
	Толстое тесто	Противень для пиццы	2	200	15-20

### ВАЖНО!

За исключением режима «310°C», если не установить продолжительность приготовления для режима «Пицца», духовой шкаф будет работать пока вы не отключите его вручную. Контролируйте степень готовности продуктов, чтобы избежать их подгорания.

Температура 310°C подходит для приготовления домашней пиццы на тонком тесте.

Поставьте противень для пиццы или другие емкости в духовой шкаф для разогрева. Когда температура достигнет нужного значения, выложите пиццу в предварительно подогретый контейнер. Благодаря высокой температуре внутри духового шкафа и контейнера пицца будет готова примерно через 5 минут. Максимальное время работы духовки в режиме «Пицца 310C» – 30 минут. Его нельзя изменить.



## Расстойка теста

В этом режиме работают вентилятор и задний нагревательный элемент.

Примечание: если температура в камере превышает предельное значение для данного режима, включить его невозможно.

# РАБОТА УСТРОЙСТВА



## Сушка

В этом режиме включены как задний обогреватель, так и вентилятор. После запуска функции заданная температура отображается непосредственно на дисплее.

Рекомендуемая температура воздуха для сушки 60-100°C.

Примечание: использование температуры выше 100 °C может привести к пересушиванию продуктов.

Меню	Подготовка	Температура	Время	Уровень
Капустный лист	Отварить	70 °C	1 ч 30 мин	3
Фасоль	Отварить	55 °C	3 ч	3
Дольки сладкого картофеля	Пропарить	55 °C	13 ч, перевернуть через 2 ч	3
Ломтики манго	/	70 °C	8 ч, перевернуть через 4 ч	3
Ломтики банана	Замочить в подсоленной воде	55 °C	7 ч, перевернуть через 2 ч	3
Дольки лимона	/	55 °C	15 ч, перевернуть через 2 ч	3
Дольки яблока	Замочить в подсоленной воде	55 °C	8 ч, перевернуть через 2 ч	3
Сырая нежирная свинина	/	55 °C	7 ч, перевернуть через 2 ч	3
Сырая куриная грудка	/	70 °C	5 ч, перевернуть через 1 ч	3
Креветки в панцире	Отварить	70 °C	6 ч, перевернуть через 2 ч	3
Вяленая говядина	Отварить и замариновать	90 °C	2 ч	3

Приведенные рекомендации по приготовлению являются приблизительными и могут быть скорректированы в соответствии с вашим опытом и предпочтениями в приготовлении пищи.



## Аэрогриль

Быстрое приготовление с помощью нагревательного элемента гриля, нижнего нагревательного элемента, заднего нагревательного элемента и заднего вентилятора.

Рекомендуется использовать вместо традиционной жарки.

Продукты	Температура	Время приготовления	Уровень
Наггетсы куриные	200 °C	20-25 мин	3
Куриные крылышки	200 °C	18-23 мин	3
Рыбное филе	180 °C	23-27 мин	3
Картофель фри	200 °C	17-20 мин	4
Луковые кольца	200 °C	15-18 мин	4

Приведенные рекомендации по приготовлению являются приблизительными и могут быть скорректированы в соответствии с вашим опытом и предпочтениями в приготовлении пищи.

# РАБОТА УСТРОЙСТВА

## Уровни размещения противней духового шкафа

В духовом шкафу предусмотрено 6 уровней, на которых можно устанавливать противни и формы для выпечки (см. иллюстрацию).

Рекомендуемые уровни указаны в таблицах рецептов в этом руководстве.

Уровни всегда нумеруются в направлении снизу вверх.

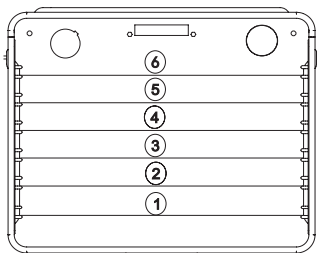

## ▶ Замена лампы в духовом шкафу

**ВАЖНО!** Перед любым техобслуживанием прибор должен быть отключен от электросети. Если перед этим вы пользовались духовым шкафом, дайте камере духового шкафа и нагревательным элементам полностью остыть, прежде чем приступать к обслуживанию.

- Отвинтите защитную стеклянную крышку. После снятия крышки рекомендуется вымыть и высушить защитный колпак перед его установкой на место.
- Осторожно извлеките старую лампочку и вставьте новую, подходящую для высоких температур (300°C), со следующими характеристиками: 220–240 В/50 Гц, 25 Вт, цоколь G9.
- Установите на место защитный колпак.

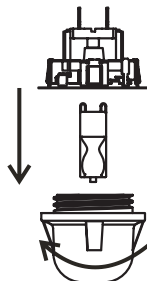

### **ВАЖНО!**

Во избежание повреждения эмали духового шкафа или патрона лампы запрещается использовать отвертки или другие инструменты для снятия защитной крышки лампы. Снимать крышку можно только руками.

### **ВАЖНО!**

Не выполняйте замену лампы голыми руками, так как следы от пальцев могут привести к преждевременному выходу лампы из строя. Всегда используйте чистую ткань или перчатки.

### **ВАЖНО ПОМНИТЬ:**

На замену лампы гарантия не распространяется.



# ОЧИСТКА И ТЕХОБСЛУЖИВАНИЕ

## ▷ Снятие дверцы

Дверцу можно снять для облегчения доступа к камере духового шкафа для очистки и технического обслуживания.

Чтобы снять дверцу, сначала откиньте предохранительную защелку петли вверх. Аккуратно прикройте дверцу примерно наполовину, затем поднимите дверцу и потяните ее на себя.

Для установки дверцы на место выполните эти действия в обратном порядке.

При установке дверцы убедитесь, что выступающая часть петли (см. рисунок) входит в паз петли на раме корпуса. После установки дверцы не забудьте опустить предохранительную защелку. Невыполнение этого требования может привести к повреждению петли при закрытии дверцы.

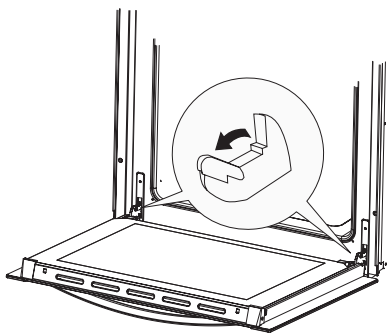

Перемещение предохранительных защелок петли

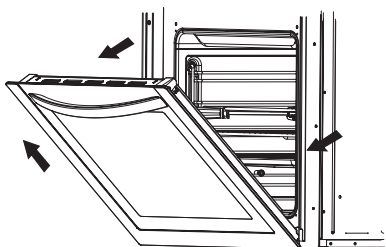

Снятие дверцы

## ▷ Снятие внутренней стеклянной панели

Снимите верхние угловые элементы двери (2 шт.). Это можно сделать, нажав на выступы, отмеченные стрелками, по обеим сторонам двери, при этом угловые элементы выдвинутся.

Слегка приподнимите край внутренней стеклянной панели, а затем извлеките ее из нижних фиксаторов. Таким же образом можно снять среднюю стеклянную панель. Выполните эти шаги в обратном порядке, чтобы установить стеклянную панель на место.

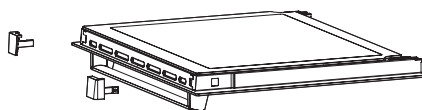

Снятие внутренней стеклянной панели

# ДИАГНОСТИКА НЕИСПРАВНОСТЕЙ

При сбое, неисправности или других неполадках на индикаторе времени будут отображаться коды ошибок. Их значения описаны ниже:

ОБОЗНАЧЕНИЕ	ОШИБКА	ВОЗМОЖНЫЕ ПРИЧИНЫ
E01	Не работает температурный датчик/электрическая цепь разомкнута/электрическая цепь неисправна	Система управления не обнаруживает датчик температуры, духовой шкаф перестанет нагреваться. Температура в помещении ниже -5°C.
E02	Дисплей некорректно подсоединен к панели электропитания.	Проблемы с подключением или плохой контакт.
E04	Короткое замыкание в датчике температуры	Обнаружено короткое замыкание в датчике, духовой шкаф перестает нагреваться.
E06	Ошибка при долгом нажатии кнопки	После удерживания кнопки, нажатой более 15 секунд, раздастся звуковой сигнал, на дисплее отобразится код ошибки.

**Важно:** Все ремонтные работы должны выполняться квалифицированным персоналом.

# ПРИГОТОВЛЕНИЕ В ДУХОВОМ ШКАФУ

## ▷ Выпекание кондитерских изделий

Для достижения наилучших результатов используйте режим классического выпекания или режимы с использованием вентилятора.

### **Важно помнить:**

Рекомендации по приготовлению в следующих таблицах приведены для примера и могут быть скорректированы в зависимости от вашего опыта и кулинарных предпочтений.

Если нужное блюдо отсутствует в списке, используйте наиболее близкий по составу рецепт.

### **Классический режим выпекания**

- Естественная конвекция создает идеальные условия для выпекания в центральной части духового шкафа. Этот режим идеально подходит для сухой выпечки, хлебобулочных изделий и кексов.
- Мы рекомендуем использовать темные формы для выпечки, так как светлые отражают тепло, и выпечка может не подрумяниться должным образом.
- Всегда ставьте формы для выпечки/запекания на решетку. Вынимайте решетку только в том случае, если вы используете противень для выпечки, который входит в комплект духового шкафа.
- Не ставьте выпекаемое изделие в духовой шкаф, пока он не нагреется до необходимой температуры.

## Советы по выпечке

### **Как узнать, пропекся ли пирог до конца?**

Проткните пирог деревянной шпажкой/зубочисткой в месте наибольшей толщины. Если тесто не прилипает к шпажке, пирог пропекся до конца.

### **Пирог опал**

Проверьте рецепт. В следующий раз попробуйте сократить количество жидких компонентов. Соблюдайте время перемешивания или взбивания, особенно при использовании электрического миксера, чтобы обеспечить правильную консистенцию.

### **Пирог не подрумянился снизу**

Для получения наилучшего результата рекомендуем использовать более темную форму для выпечки. В следующий раз для завершения выпекания можно попробовать переставить форму на один уровень ниже или включить нижний нагрев.

### **Чизкейк не пропечен до нужного уровня**



В следующий раз уменьшите температуру и увеличьте время выпечки.

### **Важно помнить:**

Диапазоны температур и время выпечки, указанные в таблицах, являются ориентировочными. Мы рекомендуем выбирать более низкую температуру для начала и повышать ее на более поздних стадиях выпекания, если это необходимо.

# ПРИГОТОВЛЕНИЕ В ДУХОВОМ ШКАФУ

Таблица – Запекание выпечки

Вид кондитерской выпечки	Уровень духового шкафа (см. раздел «Уровни направляющих для противней для духового шкафа»)	Температура (°C) 	Уровень духового шкафа (см. раздел «Уровни направляющих для противней для духового шкафа»)	Температура (°C) 	Время выпечки (в минутах)
<b>Сладкая выпечка</b>					
Пирог с изюмом	2	160-170	2	150-160	55-70
Коржевой торт	2	160-170	2	150-160	60-70
Новогодний торт (в форме для пирога)	2	160-170	2	150-160	45-60
Чизкейк (в форме для пирога)	2	180-190	3	160-170	60-80
Фруктовый пирог	2	190-200	3	170-180	50-70
Фруктовый пирог с глазурью	2	180-190	3	160-170	60-70
Бисквит	2	180-190	2	160-170	30-40
Слоеный пирог	3	190-200	3	170-180	25-35
Тесто для фруктового пирога	3	180-190	3	160-170	50-70
Вишневый пирог	3	190-210	3	170-200	30-50
Желе-ролл	3	190-200	3	170-180	15-25
Фруктовый веер	3	160-170	3	150-160	25-35
Сдобные булочки	2	190-210	3	180-210	35-50
Рождественский пирог	2	180-190	3	170-200	45-70
Яблочный пирог	2	190-210	3	170-200	40-60
Выпечка из слоеного теста	2	180-190	3	160-170	40-60
<b>Пикантная выпечка</b>					
Рулет с беконом	2	190-200	3	170-180	45-60
Пицца	2	220-240	3	210-230	30-45
Хлебобулочные изделия	2	200-220	3	180-210	50-60
Рулеты	2	210-230	3	200-220	30-40
<b>Кондитерские изделия</b>					
Рулет с тмином	3	180-190	3	160-170	15-25
Печенье	3	180-190	3	160-170	20-30
Датская выпечка	3	190-210	3	170-200	20-35
Слоеные пирожные	3	200-210	3	180-200	20-30
Профитроли	3	190-210	3	170-200	25-45
<b>Замороженная выпечка</b>					
Яблочный пирог	2	190-210	3	170-200	50-70
Чизкейк	2	190-200	3	170-180	65-85
Пицца	2	210-230	3	200-220	20-30
Картофель дольками	2	210-230	3	200-220	20-35
Картофель фри	2	210-230	3	200-220	20-35

# ПРИГОТОВЛЕНИЕ В ДУХОВОМ ШКАФУ

---

## ▷ Запекание мяса и рыбы

Для достижения наилучших результатов используйте режим классического выпекания или режимы с использованием вентилятора.

### Советы по запеканию

Для наилучшего результата используйте противни со светлой эмалью, жаростойкую стеклянную посуду, глиняную или чугунную посуду.

Накрывая жаркое или заворачивая его в фольгу, вы сохраните его сочность, а также защитите духовой шкаф от загрязнения.

Если не накрывать жаркое, время приготовления сократится. Крупные куски мяса можно класть прямо на решетку гриля над противнем.



### Важно помнить:

Температурный диапазон температур и время запекания, указанные в таблицах, являются ориентировочными и могут варьироваться в зависимости от типа, размера и качества мяса.

- При запекании крупных кусков мяса в духовом шкафу может образовываться чрезмерное количество пара, что приводит к конденсации влаги на дверце. Это нормально и не влияет на работу духового шкафа. По окончании запекания тщательно протрите дверцу и стекло духового шкафа.
- Жаркое следует регулярно проверять и переворачивать в середине приготовления.
- При обжаривании на решетке гриля убедитесь, что решетка правильно расположена по отношению к противню, куда будет собираться стекающий сок и жир.
- Никогда не оставляйте жаркое остывать в духовом шкафу, так как это может привести к образованию конденсата, который, в свою очередь, может вызвать коррозию элементов духового шкафа.

# ПРИГОТОВЛЕНИЕ В ДУХОВОМ ШКАФУ

Таблица – Запекание мяса и рыбы

Вид мяса или рыбы	Вес (в граммах)	Уровень духового шкафа (см. раздел «Уровни направляющих для противней духового шкафа»)	Температура (°C) 	Уровень духового шкафа (см. раздел «Уровни направляющих для противней духового шкафа»)	Температура (°C) 	Время запекания (в минутах)
<b>Говядина</b>						
Говяжья корейка	1000	2	210-230	2	200-220	100-120
Говяжья корейка	1500	2	210-230	2	200-220	120-150
Ростбиф с кровью	1000	2	230-240	2	220-230	30-40
Говяжий стейк (сильная степень прожарки)	1000	2	230-240	2	220-230	40...50
<b>Свинина</b>						
Запеченая свинина с кожей	1500	2	190-200	2	170-180	140-160
Пашина (бок)	1500	2	200-210	2	180-190	120-150
Пашина (бок)	2000	2	190-210	2	170-200	150-180
Свиная корейка	1500	2	210-230	2	200-220	120-140
Мясной рулет	1500	2	210-230	2	200-220	120-140
Свиная котлета на кости	1500	2	190-210	2	170-200	100-120
Рубленые котлеты	1500	2	220-230	2	210-220	60-70
<b>Телятина</b>						
Рулет из телятины	1500	2	190-210	2	170-200	90-120
Телячье бедро	1700	2	190-210	2	170-200	120-130
<b>Баранина</b>						
Бараньи ребрышки	1500	2	200-210	2	180-200	100-120
Баранья лопатка на кости	1500	2	200-210	2	180-200	120-130
<b>Дичь</b>						
Заячья ребрышки	1500	2	200-220	2	180-210	100-120
Заячья лопатка на кости	1500	2	200-220	2	180-210	100-120
Ветчина из кабана	1500	2	200-220	2	180-210	100-120
<b>Птица</b>						
Курица целиком	1200	2	210-220	2	200-210	60-70
Курица целиком	1500	2	210-220	2	200-210	70-90
Утка	1700	2	190-210	2	170-200	120-150
Гусь	4000	2	170-180	2	150-160	180-200
Индейка	5000	2	160-170	2	140-150	180-240
<b>Рыба</b>						
Рыба целиком	1000	2	210-220	2	200-210	50-60
Рыбное суфле	1500	2	190-210	2	170-200	50-70

# ПРИГОТОВЛЕНИЕ В ДУХОВОМ ШКАФУ

## ▷ Приготовление на гриле

Интенсивное выделение тепла инфракрасным элементом сильно нагревает духовой шкаф и его принадлежности.

Используйте перчатки и подходящие принадлежности для гриля.

Во избежание контакта с горячим жиром и ожога, при приготовлении блюд на гриле используйте длинные щипцы для гриля.

Не оставляйте работающий гриль без надзора.

При избыточном нагреве еда может подгореть, что создает риск возгорания. Не позволяйте детям находиться рядом с работающим грилем.

Гриль идеально подходит для поджаривания нежирных колбасок, мяса, рыбного филе и стейков, а также для подрумянивания различных блюд или образования хрустящей корочки

## Советы по приготовлению на гриле

### **Важно помнить:**

Температура и время приготовления на гриле, указанные в таблицах, являются ориентировочными и зависят от типа, размера и качества мяса.

Готовить на гриле необходимо при закрытой дверце духовки.

Гриль нужно предварительно разогреть в течение 3 минут.

Перед тем, как укладывать продукты на решетку гриля, смажьте ее маслом, чтобы продукты не прилипали к решетке. Установите решетку над противнем, куда будет стекать выделяющийся жир и сок.

В середине приготовления переверните мясо. В случае небольших кусков мяса потребуется перевернуть их только один раз, тогда как при приготовлении крупных кусков мяса может потребоваться перевернуть их несколько раз. Для переворачивания мяса используйте подходящие щипцы.

Тщательно очищайте духовой шкаф и его принадлежности после каждого использования, чтобы продлить срок службы вашего устройства.

# ПРИГОТОВЛЕНИЕ В ДУХОВОМ ШКАФУ

## Справочная таблица для приготовления на гриле

Вид мяса	Вес (в граммах)	Уровень духового шкафа (см. раздел «Уровни направляющих для полок (противней) духового шкафа»)	Температура (°C) 	Время запекания (в минутах)
<b>Мясо и сосиски</b>				
2 стейка из говядины слабой прожарки	400	5	240	14-16
2 стейка из говядины средней прожарки	400	5	240	16-20
2 стейка из говядины сильной прожарки	400	5	240	20-23
2 филе из свиной шейки	350	5	240	19-23
2 свиные отбивные	400	5	240	20-23
2 стейка из телятины	700	5	240	19-22
4 котлеты из баранины	700	5	240	15-18
4 сосиски на гриле	400	5	240	9-14
1 половина курицы	1400	3	240-250	28-33 (с одной стороны) 23-28 (с другой стороны)
<b>Рыба</b>				
Филе лосося	400	4	240	19-22
Рыба, запеченая в фольге	500	4	230	10-13
Тосты				
4 ломтика белого хлеба	200	5	240	1,5-3
2 ломтика цельнозернового хлеба	200	5	240	2-3
Сэндвич из тостов	600	5	240	4-7
<b>Мясо/птица</b>				
Курица	1000	3	180-200	60-70
Запеченая свинина	1500	3	160-180	90-120
Свиная шея	1500	3	160-180	100-180
Свиная рулька	1000	3	160-180	120-160
Ростбиф	1500	3	190-200	40-80



# ТЕХНИЧЕСКИЕ ХАРАКТЕРИСТИКИ

Модель	НОХ-FP3AGB НОХ-FP3ABX НОХ-FP3AWB
Напряжение	220-240 В~ 50 Гц
Полная мощность	3150 Вт
Верхний нагрев	850 Вт
Комбинированный гриль	1100 Вт
Нижний нагреватель	1150 Вт
Тепловентилятор	1600 Вт
Вентилятор	•

Вес нетто: 32 кг

Вес брутто: 36 кг

Размер без упаковки (ВхШхГ):  
595х595х567 мм

Размер в упаковке (ВхШ хГ):  
660х665х652 мм

Класс энергоэффективности: A

Комплект:

- решетка;
- телескопические направляющие (1 комплект);
- противень – 2 шт.;
- инструкция;
- наклейка энергетической эффективности.\*

\* Производитель оставляет за собой право вносить изменения в конструкцию и комплектацию изделия без дополнительного уведомления.

# СЛУЖБА ПОДДЕРЖКИ КЛИЕНТОВ

---

Мы рекомендуем обращаться в службу поддержки клиентов компании «Хайер», а также использовать оригинальные запасные части. Если у вас возникли проблемы с вашей бытовой техникой, пожалуйста, сначала изучите раздел «Устранение неисправностей».

Если вы не нашли решения проблемы, пожалуйста, обратитесь:

– к вашему официальному дилеру или

– в наш колл-центр:

8-800-250-43-05 (РФ),

8-10-800-2000-17-06 (РБ),

00-800-2000-17-06 (Узбекистан)

– на сайт [www.haier-europe.com](http://www.haier-europe.com), где вы можете оставить заявку на обслуживание, а также найти ответы на часто задаваемые вопросы.

Обращаясь в наш сервисный центр, пожалуйста, подготовьте следующую информацию, которую вы можете найти на паспортной табличке и в чеке: Модель, дата продажи.

Важно! Отсутствие на приборе серийного номера делает невозможной для Производителя идентификацию прибора и, как следствие, его гарантийное обслуживание.

Запрещается удалять с прибора заводские идентифицирующие таблички. Отсутствие заводских табличек может стать причиной отказа выполнения гарантийных обязательств.

В настоящий документ могут быть внесены изменения без предварительного уведомления.

## ГАРАНТИЙНЫЙ ТАЛОН

### Уважаемый покупатель!

Корпорация «Хайер» находящаяся по адресу: Офис S401, Хайер бренд билдинг, Хайер Индастри парк Хай-тек зон, Лошан Дистрикт, Циндао, Китай, благодарит Вас за Ваш выбор, гарантирует высокое качество и безупречное функционирование данного изделия при соблюдении правил его эксплуатации. Официальный срок службы на изделия бытовой техники, предназначенные для использования в быту — на телевизорах 5 лет, на планшетные компьютеры, ноутбуки и приставки телевизионные 3 года, на роботы-пылесосы 4 года, на мобильные телефоны и гирокутеры 2 года, на остальные товары 7 лет со дня передачи изделия конечному потребителю. Учитывая высокое качество продукции, фактический срок эксплуатации может значительно превышать официальный. Рекомендуем по окончании срока службы обратиться в Авторизованный сервисный центр для проведения профилактических работ и получения рекомендаций. Вся продукция изготовлена с учетом условий эксплуатации и прошла соответствующую сертификацию на соответствие техническим требованиям. Во избежание недоразумений, убедительно просим Вас при покупке внимательно изучить инструкцию по эксплуатации, условия гарантийных обязательств и проверить правильность заполнения гарантийного талона. В случае неправильного или неполного заполнения гарантийного талона обратитесь в торгующую организацию. Данное изделие представляет собой технически сложный товар бытового назначения. Если купленное Вами изделие требует специальной установки и подключения, настоятельно рекомендуем Вам обратиться к Авторизованному партнеру Хайер.

Данным гарантийным талоном Корпорация «Хайер» подтверждает принятие на себя обязательств по удовлетворению требований потребителей, установленных действующим законодательством о защите прав потребителей, иными нормативными актами в случае обнаружения недостатков изделия. Однако Корпорация «Хайер» оставляет за собой право отказать как в гарантийном, так и дополнительном сервисном обслуживании изделия в случае несоблюдения изложенных ниже условий.

### Условия гарантийного обслуживания

Гарантийное и дополнительное сервисное обслуживание распространяется только на изделия, укомплектованные гарантийным талоном установленного образца. Корпорация «Хайер» устанавливает гарантийный срок 12 месяцев со дня передачи товара потребителю и производит дополнительное сервисное обслуживание в течение 36 месяцев со дня передачи товара потребителю\*. Во избежание возможных недоразумений, сохраняйте в течение срока службы документы, прилагаемые к изделию при его продаже (товарный чек, кассовый чек, инструкция по эксплуатации, гарантийный талон). Дополнительное сервисное обслуживание изделия — бесплатное для потребителя устранение недостатков изделия, возникших по вине Изготовителя. Данная услуга оказывается только при предъявлении владельцем изделия товарного и кассового чеков, иных документов, подтверждающих факт покупки изделия.

Гарантийное сервисное обслуживание производится исключительно Авторизованными партнерами Хайер. Полный список Авторизованных партнеров на территории ЕАЭС вы можете узнать в Информационном центре «Хайер» по телефону:

**8-800-250-43-05 – для Потребителей из России (бесплатный звонок из регионов России)**

**8-10-800-2000-17-06 – для Потребителей из Беларуси (бесплатный звонок из регионов Беларуси)**

**0-800-308-989 – для Потребителей из Украины (бесплатный звонок из регионов Украины)**

**00-800-2000-17-06 – для Потребителей из Узбекистана (бесплатный звонок из регионов Узбекистана)**

или на сайте: [www.haier-europe.com](http://www.haier-europe.com) или сделав запрос по электронной почте: [help@haieronline.ru](mailto:help@haieronline.ru).

Данные Авторизованных партнеров могут быть изменены, за справками обращайтесь в Информационный центр «Хайер».

Гарантийное и дополнительное сервисное обслуживание не распространяется на изделия, недостатки которых возникли вследствие:

- нарушения потребителем условий и правил эксплуатации, хранения и/или транспортировки товара;
- неправильной установки и/или подключения изделия;
- нарушения технологии работ с холодильным контуром и электрическими подключениями, как и привлечение к монтажу Изделия лиц, не имеющих соответствующей квалификации, подтвержденной документально;
- отсутствия своевременного технического обслуживания Изделия в том случае, если этого требует инструкция по эксплуатации;
- избыточного или недостаточного давления в водопроводной сети;
- применения мощных средств, несоответствующих данному типу изделия, а также превышения рекомендуемой дозировки мощных средств;
- использования изделия в целях, для которых оно не предназначено;
- действий третьих лиц: ремонт или внесение несанкционированных изготовителем конструктивных или схемотехнических изменений неуполномоченными лицами;
- отклонений от Государственных Технических Стандартов (ГОСТов) и норм питающих сетей;
- действия непреодолимой силы (стихия, пожар, молния т. п.);
- несчастных случаев, умышленных или неосторожных действий потребителя или третьих лиц;
- если обнаружены повреждения, вызванные попаданием внутрь изделия посторонних предметов, веществ, жидкостей, насекомых, продуктов жизнедеятельности насекомых;
- срабатывание термозащиты в следствии включения не заполненного/не полностью заполненного водой бака водонагревателя.

Гарантийное и дополнительное сервисное обслуживание не распространяется на следующие виды работ:

- установка и подключение изделия на месте эксплуатации;
- инструктаж и консультирование потребителя по использованию изделия;
- очистка изделия снаружи либо изнутри.

Гарантийному и дополнительному сервисному обслуживанию не подлежат ниже перечисленные расходные материалы и аксессуары:

- фильтры для кондиционеров;
- фильтры, шланги для подвода /слива воды для стиральных и посудомоечных машин;
- шланги, трубки, щетки, насадки, пылесборники, фильтры для пылесосов;
- тарелки, вертелы, решетки, блюда и подставки для микроволновых печей;
- фильтры, поглотители запахов, лампочки, полки, вилки, подставки и другие емкости для хранения продуктов в холодильнике;
- пульты управления, аккумуляторные батареи, элементы питания, внешние блоки питания и зарядные устройства;
- документация, прилагаемая к изделию.

Периодическое обслуживание изделия (замена фильтров и т. д.) производится по желанию потребителя за дополнительную плату.

**Важно!** Отсутствие на приборе серийного номера делает невозможной для Производителя идентификацию прибора и, как следствие, его гарантийное обслуживание. Запрещается удалять с прибора заводские идентифицирующие таблички. Повреждение или отсутствие заводских табличек может стать причиной отказа выполнения гарантийных обязательств.

\*дополнительное сервисное обслуживание не распространяется на электрические водонагреватели, микроволновые печи, холодильники моделей HRB-331, морозильники, газовые плиты, пылесосы, пылесосы-роботы, телевизоры, приставки телевизионные, планшетные компьютеры, ноутбуки, мобильные телефоны, гирокутеры.

<b>Официальное наименование</b>	<b>Город</b>	<b>Телефон для клиента</b>	<b>Адрес</b>
Закрытое акционерное общество «Единая служба сервиса А-Айсберг»	Москва	8-800-250-43-05	127644, г. Москва, ул. Вагоноремонтная, д. 10, стр. 1
Общество с ограниченной ответственностью «Авторизованный Центр «Пионер Сервис»	Санкт-Петербург	8-800-250-43-05	191040, г. Санкт-Петербург, Лиговский пр-кт, д. 52 лит. А
Общество с ограниченной ответственностью «Архсервис-центр»	Архангельск	8-800-250-43-05	163000 г. Архангельск, ул. Воскресенская, д. 85
Общество с ограниченной ответственностью «Техинсервис»	Сочи	8-800-250-43-05	354068, г. Сочи, ул. Донская, 3
Общество с ограниченной ответственностью «ТехноВидеоСервис»	Казань	8-800-250-43-05	420100, г. Казань, ул. Проточная, д. 8
Общество с ограниченной ответственностью ДОМСЕРВИС	Владимир	8-800-250-43-05	600017, г. Владимир, ул. Батурина, д. 39
Общество с ограниченной ответственностью ТРАНССЕРВИС- Краснодар	Краснодар	8-800-250-43-05	350058, г. Краснодар, ул. Кубанская, 47
Общество с ограниченной ответственностью ТРАНССЕРВИС-Н.Новгород	Нижний Новгород	8-800-250-43-05	603098, г. Нижний Новгород, ул. Артельная, д. 29
Общество с ограниченной ответственностью ТРАНССЕРВИС-Екатеринбург	Екатеринбург	8-800-250-43-05	г. Екатеринбург, ул. Шарташская, д. 10
Общество с ограниченной ответственностью «Циклон»	Омск	8-800-250-43-05	644042, г. Омск, пр. К. Маркса, 34а, оф. 410
Общество с ограниченной ответственностью «ГлавБытСервис»	Томск	8-800-250-43-05	г. Томск, ул. Маяковская, 25/7
Общество с ограниченной ответственностью «Сервисбыттехника»	Оренбург	8-800-250-43-05	460044, г. Оренбург, ул. Конституции, д. 4
Общество с ограниченной ответственностью «Сибсервис»	Новокузнецк	8-800-250-43-05	654066, г. Новокузнецк, ул. Грдины, д. 18
Общество с ограниченной ответственностью АРГОН-СЕРВИС	Новороссийск	8-800-250-43-05	353905, г. Новороссийск, ул. Серова, 14
Общество с ограниченной ответственностью АЛИКА-СЕРВИС	Иркутск	8-800-250-43-05	664019, г. Иркутск, ул. Писарева, д. 18-а
Сервисный центр	Ташкент	(+998 71) 207 10 01	-
ОДО «ЦБТСервис»	г. Минск	375-17-262-95-50	г. Минск, ул. Я. Коласа, 52
ООО «РоялТерм»	г. Минск	375-29-198-11-50	г. Минск, ул. Орловская 40А, офис 7
ТОО Сервис Маг	г. Алматы	8 (727) 233 30 00	050002, г. Алматы, ул. Калдаякова 17
ТОО Аскон-7	г. Алматы	7 (727) 397 75 75	050010, г. Алматы, ул. Сагадата Нурмагамбетова, 25

Список АСЦ может быть изменен. Актуальную информацию вы можете получить на нашем сайте [www.haier-europe.com](http://www.haier-europe.com)

# ҚҰРМЕТТІ КЛИЕНТ!

---

Сатып алғаныңыз үшін алғыс айтамыз. Біздің өнім айрықша пайдалану ыңғайлылығымен және жоғары тиімділігімен ерекшеленеді. Пайдалануға кіріспес бұрын тұмшашкафты пайдалану жөніндегі нұсқаулықпен танысыңыз.

Дайындаушы-зауыттан қаптау және жөнелту алдында тұмшашкаф қауіпсіздігі мен жарамдылығына мұқият тексеруден өтті.

Бұл нұсқаулық пайдаланушыға құрылғыны игеруге көмектесуге арналған. Сондықтан, жарақат алу немесе жазатайым оқиғалар ықтималдылығын болдырмау үшін тұмшашкафты қолдануды бастамас бұрын, оны мұқият оқып шығыңыз.

Пайдалану жөніндегі нұсқаулық кез-келген уақытта қол жетімді болуы үшін қауіпсіз жерде сақталуы керек.

Ықтимал жазатайым оқиғаларды алдын алу үшін нұсқаулықта келтірілген нұсқауларды мұқият орындаңыз.

Аспапты зауттық қаптамада, онда көрсетілген манипуляциялық белгілерге сәйкес тасымалдау және сақтау қажет.

Тиеу, түсіру және тасымалдау кезінде сақ болыңыз.

Көлік және сақтау орындары аспаптың атмосфералық жауын-шашыннан және механикалық бұзылулардан қорғалуын қамтамасыз етуі тиіс.

# МАЗМҰНЫ

---

Қауіпсіздік техникасы бойынша нұсқаулар .....	3
Электр энергиясын үнемдеу жөніндегі ұсыныстар.....	4
Құрылғыны кәдеге жарату.....	4
Қаптамадан шешу.....	4
Құрылғының сипаттамасы.....	5
Орнату .....	7
Құрылғының жұмысы.....	8
Пайдалануды бастар алдында .....	8
Функция бағдарламалау панелі.....	8
Тұмшашкаф.....	12
Тазалау және техникалық қызмет көрсету.....	16
Ақауларды диагностикалау.....	17
Тұмшашкафта тамақ дайындау.....	18
Техникалық сипаттамалар .....	24

# ҚАУІПСІЗДІК ТЕХНИКАСЫ БОЙЫНША НҰСҚАУЛАР

- Пайдалану кезінде құрылғы қатты қызады. Тұмшашкафтың ішіндегі қыздыру элементтеріне қол тигізбеуге тырысыңыз.
- НАЗАР АУДАРЫҢЫЗ: Пайдалану кезінде қол жетімді бөліктер қызуы мүмкін. Күйіп қалуды болдырмау үшін, кішкентай балаларды тұмшашкафқа жақындатпаңыз.
- Ешқашан ыдыстарды тұмшашкафтың ашық есігіне қоймаңыз.
- Тұмшашкафты бұтазартқыш көмегімен тазалауға тыйым салынады, себебі бұл қысқа тұйықталуды тудыруы мүмкін.
- Есіктің әйнегін тазарту үшін қатты абразивті тазартқыш заттарды немесе өткір металл қырғыштарды пайдаланбаңыз, өйткені олар бетті сызып тастауы мүмкін, бұл әйнектің жарылуына әкелуі мүмкін.
- Осы пайдалану жөніндегі нұсқаулықта қамтылған ережелер мен талаптарды қатаң сақтаңыз. Осы нұсқаулықтың мазмұнымен таныспаған адамдарды тұмшашкафты пайдалануға жібермеңіз.
- Пайдалану кезінде құрылғы қызады, сондықтан сақ болыңыз және тұмшашкафтың ішіндегі қыздырылған элементтерге қол тигізбеңіз.
- Егер қуат сымы зақымдалған болса, оны авариялық жағдайдың туындауын болдырмау үшін оны өндіруші, оның сервистік агенті немесе осыған ұқсас біліктілігі бар тұлға ауыстыра алады.
- Балалардың құрылғымен ойнамайтынына көз жеткізіңіз.
- ЕСКЕРТУ: Шамды ауыстырмас бұрын, тұмшашкафтың өшірулі екеніне көз жеткізіңіз. Бұл ұсынысты сақтамау электр тоғының соғуына әкелуі мүмкін.
- 8 жасқа дейінгі балаларды ересектердің қадағалауынсыз құрылғыға жақындатпаңыз.
- Бұл құрылғыны 8 жастан асқан балалар, сондай-ақ физикалық, ақыл-ой қабілеті шектеулі немесе жеткілікті тәжірибе мен білімі жоқ адамдар, егер олар қадағаланса немесе құрылғыны қауіпсіз пайдалану туралы нұсқау алса және онымен байланысты қауіптерді түсінсе қолдана алады. Балаларға осы құрылғымен ойнауға тыйым салынған.
- Барлық желілік сымдар құрылғыдан қауіпсіз қашықтықта орналасуы тиіс.
- Техникалық ақаулық туындаған жағдайда, аспапты электр желісінен ажыратып, сервистік орталыққа хабарласыңыз.
- Жұмыс кезінде аспапты қараусыз қалдырмаңыз. Өндіруші жабдықты дұрыс пайдаланбау салдарынан келтірілген зиян үшін жауап бермейді.
- Бұл тұмшашкафты бөлме температурасында пайдалану керек.

## ЭЛЕКТР ЭНЕРГИЯСЫН ҮНЕМДЕУ БОЙЫНША ҰСЫНЫСТАР



Электр энергиясын жауапты пайдалану ақшаны үнемдеп қана қоймай, қоршаған ортаны сақтауға да ықпал етеді.

Электр энергиясын үнемдейік! Мұны қалай жасауға болады:

- Қалған жылуды пайдаланыңыз Егер ас әзірлеу уақыты 40 минуттан асса, тұмшашкафты әзірлеу уақытының аяқталуына 1 минут қалғанда өшіріңіз. Таймер пайдаланғанда асқа байланысты барынша аз уақыт белгілеңіз.
- Тұмшашкафтың есігінің дұрыс жабылғанына көз жеткізіңіз. Жылу есіктің тығыздағышындағы жарықтар арқылы өтуі мүмкін. Кез келген ағып кетулер дереу жойылуы керек.
- Тұмшашкафты тоңазытқыштар/ мұздатқыш камераларға тікелей жақындықта орнатпаңыз. Олай болмаған жағдайда, электр энергиясын тұтыну негізсіз артады.

## ҚАПТАМАДАН ШЕШУ

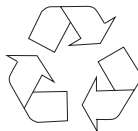

Құрылғыны тасымалдау үшін зақымданудан қорғауға арналған қаптама қолданылады.

Қаптамадан шығарғаннан кейін, қаптаманың барлық элементтерін қоршаған ортаға зиян тигізбейтін етіп кәдеге жаратыңыз.

Құрылғыны қаптау үшін қолданылған барлық материал экологиялық таза; олар толықтай қайта өңдеуге жарайды, оны тиісті символдан көруге болады.

### **Абай болыңыз!**

Қаптамадан шығару кезінде қаптама материалдарын (полиэтилен пакеттер, полистирол кесектері және т.б.) балалардың қолы жетпейтін жерде сақтау керек.

## АСПАПТЫ КӘДЕГЕ ЖАРАТУ



Ескі тұрмыстық техниканы кәдімгі тұрмыстық қалдықтармен бірге кәдеге жаратуға болмайды. Оны электр жабдықтарын жинау және өңдеу орталығына тапсырыңыз.

Құрылғыдағы, пайдалану жөніндегі нұсқаулықтағы немесе қаптамадағы таңба олардың қайта өңдеуге жарамды екенін білдіреді.

Тұмшашкаф ішінде қолданылатын материалдар қайта өңдеуге жарайды және тиісті заттаңбасы бар. Ұсталған құрылғының материалдары мен бөлшектерін қайта өңдеуге беру арқылы сіз қоршаған ортаны қорғауға маңызды елеулі қосасыз.

Пайдаланылған электр аспаптарын кәдеге жарату орталықтары туралы ақпаратты жергілікті билік органдарынан алуға болады.



# ҚҰРЫЛҒЫНЫҢ СИПАТТАМАСЫ

---

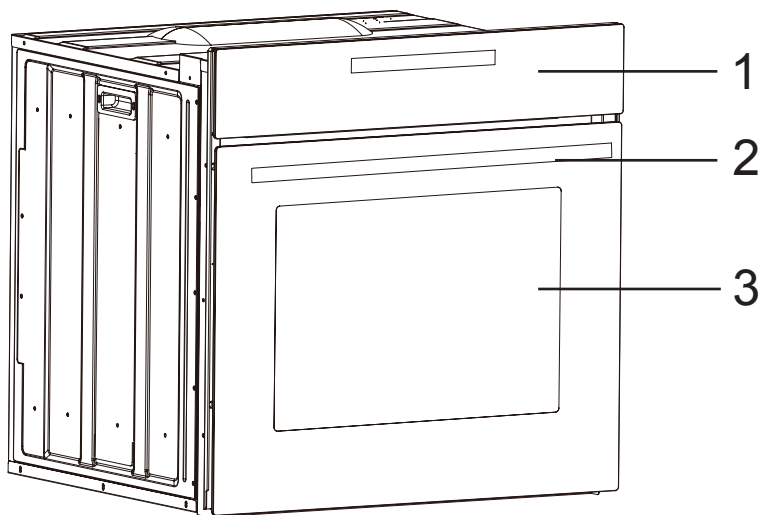

1. Басқару панелі
2. Тұмшапеш шкафтың есіктерінің тұтқасы
3. Тұмшапеш шкафтың есіктері



# ҚҰРЫЛҒЫНЫҢ СИПАТТАМАСЫ

## ▷ Тұмшاپеш шкафты орнату

- Қолданыстағы техникалық талаптарға сәйкес, ас үйде температура режимін сақтау үшін құрғақ ауа және тиімді желдету болуы керек.
- Тұмшاپеш шкафтың артындағы негізгі сым жұмыс кезінде көп мөлшерде жылу шығарумен байланысты құрылғының артқы панеліне тиіп кетпейтіндей етіп орналасуы керек.
- Барлық қаптама материалдарын (фольга, жасанды көбік, шегелер және т.б.) балалардың қолы жетпейтін жерге қойыңыз, өйткені олар ықтимал қауіп төндіреді. Балалар ұсақ бөлшектер мен фольганы жұтып қоюы мүмкін, бұл қақалуға әкелуі мүмкін.
- Тұмшاپеш кіріктіру арқылы орнатылады, бұл оның артқы және бүйірлік қабырғаларын жиһаз немесе бөлме қабырғасына жақын қоюға болатынын білдері. Жиһазда қолданылатын жабын немесе төсеніш 100°C температураға төтеп беруі керек. Бұл беттің деформациялануына немесе жабынның қатпарлануына жол бермейді. Егер сіз өз жиһазыңыздың ыстыққа төзімділігіне сенімді болмасаңыз, тұмшاپеш шкафтың айналасында шамамен 2 см бос орынды қарастыру керек. Тұмшاپеш шкафтың артындағы қабырға жоғары температураларға төзімді болуы тиіс. Жұмыс кезінде тұмшاپеш шкафтың артқы жағы қоршаған орта температурасынан шамамен 50 °C жоғары қызуы мүмкін.
- Тұмшاپеш шкафты орнату үшін сызбада көрсетілген өлшемдері бар текше қажет.
- Құрылғы жерге тұйықталған болуы тиіс.
- Тұмшاپешті қуысқа толық орнатып, схемада көрсетілген жерлерін төрт бұранда кемегімен бекітіңіз.

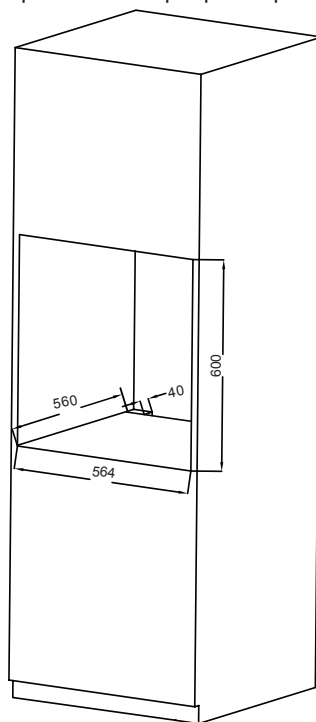
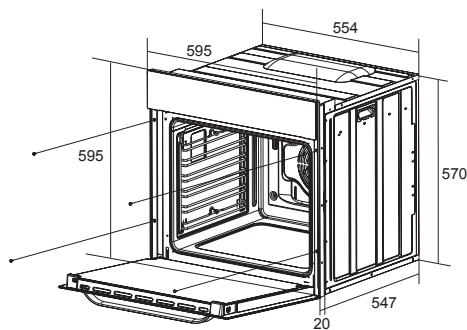

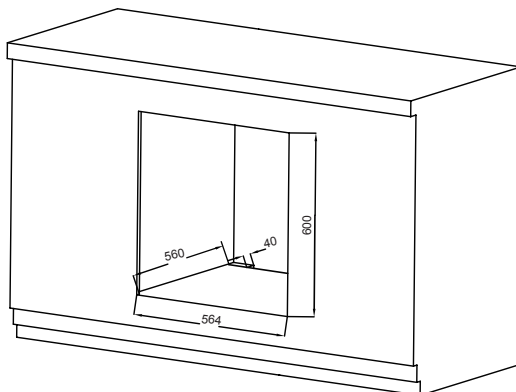
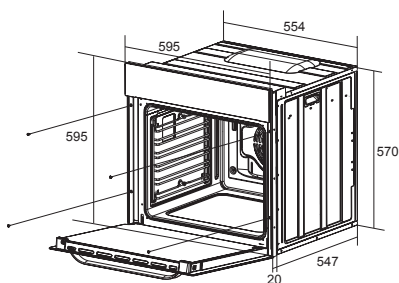

## ▷ Электрлік қосылу

### Ескерту!

Барлық электр монтажда жұмыстарын білікті электрик жүргізуі керек. Электр жабдықтарына ешқандай өзгерістер енгізбеңіз.

- Қосар алдында зауыттық тақтайшада көрсетілген кернеу желінің нақты кернеуіне сәйкес келетінін тексеріңіз.
- Жерге тұйықтау сымы сақтандырғыш құрылғы істен шыққан жағдайда ол соңғысымен алынатындай етіп орнатылуы тиіс.
- Құрылғының жұмысы кезінде көп мөлшерде жылу бөлінуіне байланысты тұмшاپеш шкафтың артындағы негізгі сым тұмшاپеш шкафтың артқы панеліне тиіп кетпейтіндей етіп орналасуы керек.
- Электромонтаж ережесіне сәйкес стационар сымның кернеуі артса, түйіспелерді барлық полюс бойынша ажырату арқылы электр желісінен толық ажырату жүзеге асады.

### Қосу (тек білікті электрші орындайды)

Түсті код

L = ФАЗА, түсі - қоңыр немесе қара.

N = БЕЙТАРАП, түсі - көк немесе ақ. Фаза мен бейтарап қосылысының дұрыстығын қадағалаңыз!



ЖЕР = жасыл немесе сары-жасыл.

# ҚҰРЫЛҒЫНЫҢ ЖҰМЫСЫ

## ▷ Пайдалануды бастар алдында

- Қаптаманы алыңыз, тұмшاپеш шкафының камерасын сүртіңіз.
- Тұмшاپеш шкафының бөлшектерін алып тастаңыз және аз мөлшерде жуғыш зат қосылған сумен шайыңыз.
- Үй-жайдағы желдеткішті іске қосыңыз немесе терезені ашыңыз.
- Тұмшاپешті шамамен 30 минут 250° С-қа дейін қыздырыңыз, содан кейін кірден толық тазартып, бетін мұқият жуыңыз.

## **Абай болыңыз!**

**Тұмшاپешті алғаш қосқанда түтін шығып, өзіндік иіс пайда болуы мүмкін. Бұл 30 минуттан кейін кететін қалыпты жағдай.**

## ▷ Функция бағдарламалау панелі



 — «ҚОСУ/ӨШІРУ» батырмасы

 — Дайындау уақыты

 — Тұмшاپеш шкаф жарығының шамы

 — Дайындау уақытының аяқталуы

 — Температураны орнату/таймер

 — «Старт/пауза» батырмасы

 — Функция таңдау батырмасы

 — «+» батырмасы

 — «-» батырмасы

# ҚҰРЫЛҒЫНЫҢ ЖҰМЫСЫ

## Тұмшاپеш шкафты пайдалану бойынша нұсқаулар

1. Тұмшاپеш шкафты бірінші рет қосқан кезде, дисплейдің барлық индикаторлары 1 с жанады, сағат әдепкі бойынша 12:00 көрсетеді және жыпылықтайды. Содан кейін тұмшاپеш күту режиміне өтеді.
2. Сағаттарды орнату үшін «+» және «-» түймелерін пайдаланыңыз. «D||» түймесін басы арқылы параметрді растаңыз немесе 5 секундтан кейін орнатылған уақыт автоматты түрде расталады.
3. Күту режимінде құрылғыны қосу үшін қуат түймесін 2 секунд басып тұрыңыз. Қосылғаннан кейін бірінші функция әдепкі бойынша таңдалады.
4. Тұмшاپеш шкафтың қажетті жұмыс режимін таңдап, температура мен уақыт мәндерін баптағаннан кейін, «D||» бір рет басыңыз және құрылғы іске қосылады.

## Назар аударыңыз!

1. Сағатты тек күту режимінде баптауға болады. Егер баптау расталған соң уақытты қайта баптау қажет болса, қажет мәнді белгілеу үшін уақыт баптау батырмасын басыңыз (электр желісіне алғаш қосқандағы сияқты);
2. Егер тұмшاپеш электр желісіне жалғанған және қосулы болса, бірақ жұмыс режимі таңдалмаса, 10 минуттан соң автоматты түрде күту режиміне өтеді.
3. Функциялар арасында ауысу «+» және «-» түймелері мен функцияны таңдау түймесі арқылы жүзеге асырылады.

## Пісіру ұзақтығын бағдарламалау режимі



1. Пісіру ұзақтығын бағдарламалау режимін таңдағаннан кейін пештің жұмыс істей уақытын (ұзақтығын) орнату үшін уақытты орнату түймесін «%» басыңыз. Бұл ретте индикатор «H» жанады, ал сағат интерфейсі орнатылған үздіксіз жұмыс уақытын көрсетеді. Параметрлер арасында ауысу үшін «+» және «-» түймелерін пайдаланыңыз. Параметрді аяқтағаннан кейін келесі параметрді енгізу және алдыңғы параметрді растау үшін «%» түймесін басыңыз немесе барлық параметрлерді бірден растау үшін қуат түймесін басыңыз.
2. Тұмшاپеш шкафы жұмыс істей бастағанда, жұмыс уақытының кері санағы басталады.
3. Жұмыс аяқталуына бір минут қалғанда уақыт көрсеткіші жыпылықтап, дисплей кері санауды бастайды, ол 0-ге жеткенде, уақыт көрсететін орын мен уақыт орнататын батырма жыпылықтай бастайды, содан кейін 120 секунд дыбыстық сигнал беріледі. Дыбыстық сигнал кез келген батырманы басы арқылы немесе 120 секундтан кейін автоматты өшеді.

## Абай болыңыз!

1. Егер оны растағаннан кейін белгіленген пісіру ұзақтығын болдырмау қажет болса, уақытты «00:00» етіп орнатыңыз. (Тоқтатылғаннан кейін құрылғы максималды рұқсат етілген пісіру уақытымен жұмыс режиміне өтеді).
2. Пісіру аяқталғаннан кейін 10 минут ішінде әрекетсіздік болған кезде тұмшاپеш шкафы күту режиміне өтеді.
3. Пеш қызған кезде «||» белгішесінің үш сегменті кезекпен жанады. Қажетті температураға жеткенде «||» белгішесі толығымен жанады.

# ҚҰРЫЛҒЫНЫҢ ЖҰМЫСЫ

## Пісіру ұзақтығы мен аяқталу уақытын бағдарламалау режимі

Пісіру уақытын орнатуды аяқтағаннан кейін пісірудің аяқталу уақытын орнату үшін «» түймесін басыңыз, «(-)» таңбасы жыпылықтайды. Қажет мәнді таңдау үшін «+» және «-» түймелерін пайдаланыңыз. Параметрді аяқтағаннан кейін келесі мәнді енгізу және алдыңғы параметрлерді растау үшін «» түймесін басыңыз немесе барлық параметрлерді растау үшін «Бастау» түймесін басыңыз.

Ас әзірлеу ұзақтығы мен аяқталу уақытын бағдарламау аяқталған соң дисплейге тұмшашпештің жұмысы бітетін уақыт шығады. Белгіленген уақыт мәні аяқталған соң тұмшашпеш дәл ас әзірлеу ұзақтығын ғана бағдарламалау режиміндегідей жұмыс істей бастайды.

Мысалы: сағат 12:00 көрсетеді, пісіру ұзақтығы 30 минутқа орнатылады. Пісірудің аяқталу уақытын 14:00-ге орнатқаннан кейін автоматты режим қосылады және таймерде пісірудің аяқталу уақыты 14:00 көрсетіледі және уақытты орнату батырмасы жанып тұрады. 13:30-да тұмшашпеш жұмысын бастайды.

## Абай болыңыз!



Кулинарлық өңдеудің аяқталу уақыты: ағымдағы уақыт < пісірудің аяқталу уақыты < ағымдағы уақыт + 24 сағат.

Пісіру уақытының аяқталуы = ағымдағы уақыт + пісіру уақыты + күту уақыты.



Күту режимінде тұмшашпеш жарықтандыру өшіріледі. Ас әзірлеу басталған соң жарық қосылады да, 1 минуттан кейін сөнеді.

## Температура мен уақытты баптау

Пештің жұмыс режимін таңдаңыз. Жұмысты бастамас бұрын температураны өзгертіңіз келсе және уақытты орнатқыңыз келсе, «» түймесін басыңыз.

1. Пісіру режимін таңдағаннан кейін дисплейде әдепкі температура көрсетіледі. Температура түймесін басыңыз, температура белгішесі жыпылықтайды. «+» және «-» түймелерінің көмегімен қажетті температураны орнатыңыз. Параметрді аяқтағаннан кейін таңдауды растау үшін «» түймесін басыңыз.
2. Жұмыс кезінде жұмыс уақытын немесе температураны өзгерту қажет болса, алдымен «» түймесін басу керек, содан кейін жоғарыдағыдай қажетті уақыт пен температураны орнату керек. «» түймесін басу арқылы параметрді аяқтаңыз. Пеш жұмыс режимін жаңа параметрлерге сәйкес өзгертеді.

## Таймерді орнату



1. Таймерді орнату үшін «» түймесін басыңыз. Қажетті уақыт мәнін орнату үшін «+» және «-» түймелерін пайдаланыңыз. Параметрді аяқтағаннан кейін «» түймесін басып, келесі мәнді енгізіңіз. Кері санақ таймерін бастау үшін «Бастау» түймесін басыңыз.
2. Таймердің жұмыс уақыты аяқталған соң, 90 секундқа созылатын дыбыстық сигнал естіледі. Дыбысты өшіру үшін кез келген түймені басыңыз. Дыбыстық сигнал 90 секундтан кейін автоматты түрде өшеді және ятқыш белгішесі сөнеді.
3. Таймерді іске қосқан соң, оны тоқтату қажет болса, «00:00» уақыт мәнін орнату керек.

# ҚҰРЫЛҒЫНЫҢ ЖҰМЫСЫ

## Тұмшашкафты жарықтандыру

1. Тұмшашкафты жарықтандыруды тұмшашкафтың жарықтандыру түймесі арқылы қосуға өшіруге болады.
2. Тұмшашкафты қосқан кезде, жарық 1 минутқа қосылады, содан кейін ол автоматты түрде өшеді (энергия үнемдеу режимін өшіру үшін түймені 15 секунд басыңыз).
3. Кідірту режимінде артқы жарық өшіріледі (артқы жарық түймесін басу арқылы жарықтандыруды қосуға болады, содан кейін ол 1 минуттан кейін автоматты түрде өшеді). Үзіліс режимінен шыққаннан кейін жарық қыздыру элементімен бірге қосылады да, 1 минуттан кейін сөнеді.

## Балалардың қауіпсіздігі

1. Балалардың бұғаттау функциясын пісіру режимінде қосу үшін, дыбыс сигналы шыққанға дейін «» «-» түймесін 3 секунд басып тұрыңыз; қорек түймесі мен жарықтандыруды қосу түймесінен басқа барлық пеш түймелері жұмыс істемейді Балалардан оқшаулауды қосу / өшіру қолжетімді баптаулардың жұмысына әсер етпейді.
2. Балалардан бұғаттауды өшіріп, бұрын таңдалған режимге оралу үшін «» «-» батырмасын басып, 3 секунд ұстап тұрыңыз. Балалардан бұғаттау режимі қосулы болса, басқару панелінің батырмаларын басқанда дыбыстық сигнал беріліп, кілт таңбасы «» 3 рет жыпылықтайды. Балалардан бұғаттау функциясы тұмшашпешті өшіріп-қосқанда сөнбейді. Егер балалардан бұғаттау функциясы қосулы болса, бұғаттаушы құрылғы тұмшашпешті өшіріп, қосқаннан кейін де қосулы күйінде қалады. Құту режимінде балалардан бұғаттауды өшіруге ғана болады, оны қоса алмайсыз.

## Жылдам қыздыру режимі

Таңдалған функция жұмыс істеп тұрған кезде жылдам қыздыру режиміне өту үшін «» және «+» түймелерін бір уақытта 3 секунд басып тұрыңыз. Қыздырудан бас тарту үшін әрекетті қайталаңыз.

Қыздыру жұмысы: жоғарғы ішкі қыздыру элементі + жоғарғы сыртқы қыздыру элементі + төменгі қыздыру элементі + желдеткіш

Жылы ұстау режимі: орнатылған температураға жеткеннен кейін пешті таңдалған функцияға сәйкес пайдаланыңыз.

Жылдам алдын ала қыздыру режимі: үш сегментті термометр белгішесі әрбір 0,5 секунд сайын жыпылықтайды. Бұл пештің жылдам алдын ала қыздыру режимінде екенін білдіреді. Ескертпе: Жылдам қыздыру режимі пеш 150 градустан жоғары қызатын 2-9 функциялар үшін ғана қолжетімді.

## Автоматты өшіру функциясы

Әрбір режимнің максималды жұмыс ұзақтығы бар. Автоматты өшіру функциясының келесі параметрлері бар:

Температура	Жұмыс ұзақтығы
35-120°C	24 сағат
121-200°C	6 сағат
201-250°C	4 сағат

Тұмшашкафтағы пайдаланушы белгілеген пісіру уақыты автоматты өшіру функциясына қатысты басымдық болып табылады (мысалы, 201°C–250°C температурада, алдын ала орнатылған автоматты өшіру 4 сағаттан кейін болады, бірақ пісіру уақыты 5 сағатқа орнатылады, сондықтан пеш 4 сағаттан кейін автоматты түрде өшпейді, бірақ 5 сағат өткенге дейін жұмысын жалғастырады).

# ҚҰРЫЛҒЫНЫҢ ЖҰМЫСЫ

## ▷ Тұмшашкаф

### Тұмшашкафтың режимдері



#### Жібіту

Тағамды жібіту функциясы.



#### Пісірме

Бұл режимде тұмшашкафта табиғи конвекция жасау үшін жоғарғы және төменгі қыздыру элементтері қолданылады.



#### Конвекциямен пісіру

Жоғарғы және төменгі қыздыру элементтері мен желдеткішті бір уақытта пайдалану режимі тұмшашкафтың камерасында ыстық ауаны таратуға мүмкіндік береді, бұл біркелкі пісіру температурасын қамтамасыз етеді.



#### Үлкен гриль

Бұл режимде жылу грильдің қыздыру элементі мен жоғарғы қыздыру элементінен келеді. “Үлкен гриль” пісіру аймағының жоғарғы жағында жоғары температураны қамтамасыз етеді, бұл үлкен бөліктерді гриль жасау үшін өте қолайлы.

Ескертпе: бұл режим үшін пісірудің аяқталу уақытын белгілеу мүмкін емес.



#### Конвекциялы гриль

Бұл режимде грильдің қыздыру элементінен келетін ыстық ауамен өнімдерді үрлеуді қамтамасыз ететін желдеткіш қолданылады.

#### Грильде пісіру режимдерін пайдалану кезіндегі ұсынымдар:

- Грильге арналған торды 4 немесе 5 деңгейінде орнатыңыз.
- Тұмшاپеш камерасын алдын ала қыздыру үшін грильді пайдаланбас бұрын 5 минут ерте қосыңыз.
- Грильде ас әзірлегенде пештің есігі жабық болуға тиіс.

Ескертпе: бұл режим үшін пісірудің аяқталу уақытын белгілеу мүмкін емес.



#### Мәжбүрлі конвекция

Бұл функция тұмшашкафтың артқы қабырғасының артында орналасқан қыздыру элементі мен желдеткішті қамтиды. Тұмшاپеш камерасын қыздыру мәжбүрлі конвекция көмегімен жүзеге асады. Бұлай қыздыру пештегі тағам айналасындағы ыстық ауаның біркелкі айналуын қамтамасыз етеді. Мәжбүрлі конвекцияның артықшылықтары:

- Тұмшاپеш шкафты қыздыру және алдын ала қыздыру уақытын азайту.
- Бір уақытта екі деңгейде пісіру мүмкіндігі (қаңылтыр табаның орналасуында).
- Еттің шырындылығын сақтау арқылы тағамдардың дәмін жақсарту.



#### Жылыту

Пешті қыздыру режимі, онда жылу тек төменгі элементтен пайдаланылады.



# ҚҰРЫЛҒЫНЫҢ ЖҰМЫСЫ



## Жылыту арқылы мәжбүрлі конвекция

Бұл функция циркуляциялық желдеткіш қыздырғышты және астыңғы қыздыру элементін пайдаланады. 3 немесе 4-деңгейге қойылған тағамдар үшін қосымша астыңғы пісіру.



функциясын таңдаған кезде, әдепкі температура мәні 180°C көрсетіледі. Оны температураны орнату түймесі арқылы өзгертуге болады.



## Конвекциямен классикалық пісіру

Бұл режимде төменгі қыздыру элементі мен желдеткіш қолданылады. Арнайы ыдыста пісірілген пісірмелер мен тағамның кейбір түрлеріне өте ыңғайлы.



## Пицца

Бұл функция тұмшапеш шкафтың 250°C дейін АЛДЫН-АЛА ҚЫЗДЫРУЫН қосады.

- Желдеткіш тұмшапеш шкафтың бүкіл камерасы бойынша төменгі қыздыру элементінен жылу айналымын қамтамасыз етеді.
- Қамырды салмасын кйдіріп алмай пісіруге мүмкіндік беретіндіктен, пицца әзірлеуге болады.
- Анағұрлым жақсы нәтижеге қол жеткізу үшін пицца пісіретін тасты кем дегенде 1 сағат қыздырыңыз. Пиццаны 1 немесе 2 деңгейде пісіріңіз.

Пицца	Түрі	Аксессуарлар/ асуы ыдысы	Деңгей	Температура °C	Пісіру уақыты минутпен
Мұздатылған	Жұқа қамыр	Сым тор	2	200	15-20
	Қалың қамыр	Сым тор	2	200	20-25
Үйде ас әзірлеуге арналған	Жұқа қамыр	Пісірмеге арналған қаңылтыр таба	2	200	10-15
	Жұқа қамыр	Пиццаға арналған таба	2	250	8-12
	Қалың қамыр	Пісірмеге арналған қаңылтыр таба	2	200	15-20
	Қалың қамыр	Пиццаға арналған ыдыс	2	200	15-20

## МАҢЫЗДЫ!

«310°C»режимін қоспағанда егер «Пицца» режимі үшін пісіру ұзақтығын орнатпасаңыз, тұмшапеш шкафы оны қолмен өшірмейінше жұмыс істейтін болады. Олардың күйдіріп алмас үшін өнімдердің дайындық деңгейін бақылаңыз. 310°C температура қамыры жұқа пицца әзірлеуге ыңғайлы. Пиццаға арналған немесе басқа ыдысты қыздыру үшін тұмшапешке салыңыз. Температура қажет деңгейге жеткенде, пиццаны алдын ала қыздырған контейнерге салыңыз. Тұмшапеш ішіндегі жоғары температура арқасында контейнердегі пицца 5 минуттан кейін дайын болады. «Пицца 310C» режиміндегі тұмшапеш максималды жұмыс уақыты - 30 минут. Оны өзгерту мүмкін емес...



## Қамырды толықсыту

Бұл режимде желдеткіш пен артқы қыздыру элементі жұмыс істейді.

Ескертпе: егер камерадағы температура осы режим үшін шекті мәннен асып кетсе, оны қосу мүмкін емес.

# ҚҰРЫЛҒЫНЫҢ ЖҰМЫСЫ



## Келтіру

Бұл режимде артқы жылытқыш та, желдеткіш те қосылған. Функция іске қосылғаннан кейін берілген температура тікелей дисплейде көрсетіледі.

Келтіру үшін ұсынылатын ауа температурасы 60-100°C.

Ескерту: 100 °C-тан жоғары температураны қолдану өнімнің кебуіне әкелуі мүмкін.

Мезір	Пісіру	Температура	Уақыт	Деңгей
Қырықжапырақ жапырағы	Қайнату	70 °C	1 сағ 30 мин	3
Бұршақ	Қайнату	55 °C	3 сағ	3
Тәтті картоп кесектері	Буға ұстау	55 °C	13 сағ, 2 сағаттан кейін төңкеріп қою	3
Манго тілімдері	/	70 °C	8 сағ, 4 сағаттан кейін аударыңыз	3
Банан тілімдері	Тұздалған суға шылау	55 °C	7 сағ, 2 сағаттан кейін төңкеріп қою	3
Лимон тілімдері	/	55 °C	15 сағ, 2 сағаттан кейін төңкеріп қою	3
Алма тілімдері	Тұздалған суға шылау	55 °C	8 сағ, 2 сағаттан кейін төңкеріп қою	3
Шикі майсыз шошқа еті	/	55 °C	7 сағ, 2 сағаттан кейін аудару	3
Піспеген тауық төс еті	/	70 °C	5 сағ, 1 сағаттан кейін аудару	3
Сауыттағы ашшаяндар	Қайнату	70 °C	6 сағ, 2 сағаттан кейін аудару	3
Ысталған сиыр еті	Қайнату және маринадтау	90 °C	2 сағ	3

Пісіру бойынша келтірілген ұсыныстар шамамен алынған және оларды пісіру тәжірибесі мен қалауына сәйкес реттеуге болады.



## Аэрогриль

Гриль қыздыру элементі, төменгі қыздыру элементі, артқы қыздыру элементі және артқы желдеткіш көмегімен жылдам пісіру Дәстүрлі қуыру орнына пайдалану ұсынылады.

Азық-түліктер	Температура	Дайындау уақыты	Деңгей
Тауық нагетстері	200 °C	20-25 мин	3
Тауық қанаттары	200 °C	18-23 мин	3
Балық сүбесі	180 °C	23-27 мин	3
Фри картоп	200 °C	17-20 мин	4
Пияз сақиналары	200 °C	15-18 мин	4

Пісіру бойынша келтірілген ұсыныстар шамамен алынған және оларды сіздің тәжірибеңізге және тамақ дайындаудағы қалауыңызға сәйкес реттеуге болады.

# ҚҰРЫЛҒЫНЫҢ ЖҰМЫСЫ

## Тұмшәпештегі ыдысты қою деңгейлері

Тұмшәпеш шкафында қаңылтыр табалары мен пісіру табақтарын орнатуға болатын 6 деңгей қарастырылған (суретті қар.). Ұсынылған деңгейлер осы нұсқаулықтағы рецепттер кестелерінде көрсетілген. Деңгейлер әрқашан төменнен жоғары қарай нөмірленеді.

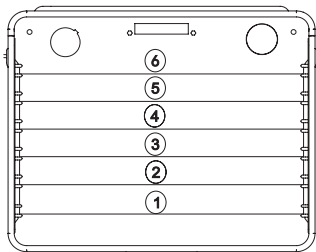

## ▷ Тұмшәпеш шамын ауыстыру

**МАҢЫЗДЫ!** Кез келген техникалық қызмет көрсету алдында, аспап элеткр желісінен өшірілуі тиіс. Егер сіз бұған дейін тұмшәпеш шкафты қолданған болсаңыз, қызмет көрсетуді бастамас бұрын тұмшәпеш шкаф камерасы мен қыздыру элементтерін толығымен суытыңыз. элементтерін толығымен суытыңыз.

- Қорғаныш әйнек қақпағын бұрап алыңыз. Қақпағын алғаннан кейін қорғағыш қақпақты орнына қоймас бұрын оны жуып, кептіруге кеңес беріледі.
- Ескі шамды абайлап алып, жоғары температурада (300°C) қолдануға сай келетін жаңасын орнатыңыз, ол мына сипаттамаларға ие болуға тиіс: 220–240 В/50 Гц, 25 Вт, цоколь G9.
- Қорғағыш қалпақты орнына қойыңыз.

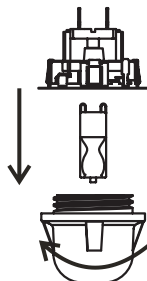

## МАҢЫЗДЫ!

Тұмшәпеш шкаф эмальына немесе шамның патронына зақым келтірмеу үшін бұрағыштарды немесе шамның қорғаныш қақпағын алу үшін басқа құралдарды пайдалануға тыйым салынады. Қақпақты тек қолмен шешіп алуға болады.

## МАҢЫЗДЫ!

Шамды жалаңаш қолдарыңызбен ауыстырмаңыз, өйткені саусақтардың іздері шамның мерзімінен бұрын істен шығуына әкелуі мүмкін. Әрқашан таза мата немесе қолғаптарды пайдаланыңыз.

## МЫНАЛАРДЫ ЕСТЕ САҚТАУ МАҢЫЗДЫ:

Кепілдік шамды ауыстыруға қолданылмайды.

## ▷ Есікті шешіп алу

Тазалау және техникалық қызмет көрсету үшін тұмшәпеш шқафтың камерасына қол жетімдікті жеңілдету үшін есікті алып тастауға болады.

Есігін алу үшін алдымен ілмектің қорғағыш бекітпесін жоғары жылжытыңыз. Есікті шамамен жартылай жауып, есікті көтеріңіз де, өзіңізге қарай тартыңыз.

Есікті орнына орнату үшін осы қадамдарды кері ретпен орындаңыз.

Есікті орнатқан кезде ілмектің шығатын бөлігі (суретті қар.) корпустың жақтауындағы ілмектің ойығына кіретініне көз жеткізіңіз. Есікті орнатқаннан кейін қауіпсіздік ысырмасын түсіруді ұмытпаңыз. Бұл талапты орындамау есікті жапқан кезде ілмектің зақымдалуына әкелуі мүмкін.

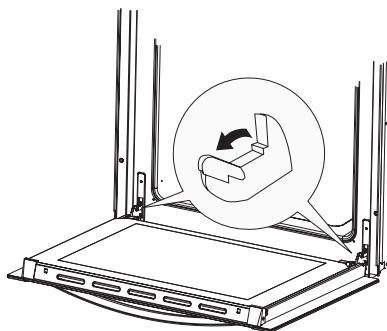

Ысырманың қауіпсіздік ілмектерін жылжыту

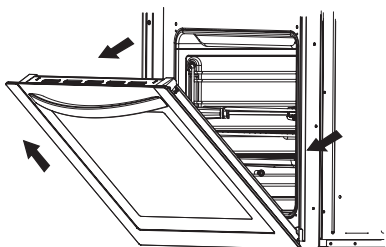

Есікті шешіп алу

## ▷ Ішкі шыны панельді шешіп алу

Есіктің жоғарғы бұрыштық элементтерін алыңыз (2 дана). Мұны есіктің екі шетінде бағыттаушы арқылы белгіленген дөңестерге басу арқылы істеуге болады, бұрыштық элементтер жылжиды.

Ішкі шыны панельдің шетін сәл көтеріңіз, содан кейін оны төменгі бекіткіштерден алыңыз. Сол сияқты, орташа шыны панельді шешіп алуға болады. Шыны панельді орнына орнату үшін осы қадамдарды кері ретпен орындаңыз.

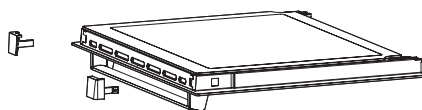

Ішкі шыны панельді шешіп алу

# АҚАУЛАРДЫ ДИАГНОСТИКАЛАУ

Істен шығу, ақаулық немесе басқа ақаулар болған кезде уақыт индикаторында қате кодтары көрсетіледі. Олардың мәндері төменде сипатталған:

БЕЛГІЛЕУ	ҚАТЕ	ЫҚТИМАЛ СЕБЕПТЕР
E01	Температура сезгегі жұмыс істемейді / электр тізбегі ашық / электр тізбегінде ақау бар	Басқару жүйесі температура сезгегін таба алмайды, тұмшاپеш қызбайды. Бөлмедегі температура -10°C-тан төмен.
E02	Дисплей электр қуат панеліне дұрыс қосылмаған.	Қосылу проблемалары немесе нашар байланыс.
E04	Температура датчигіндегі қысқа тұйықталу	Датчикте қысқа тұйықталу анықталды, тұмшاپеш шкафы қызуды тоқтатады.
E06	Кнопканы ұзақ басу кезіндегі қате	Батырманы 15 секундтан артық басқаннан кейін дыбыстық сигнал шығады, дисплейде қате коды пайда болады.

**Маңызды:** Барлық жөндеу жұмыстарын білікті персонал жүргізуі керек.

# ТҰМШАШКАФТА ТАМАҚ ДАЙЫНДАУ

## ▷ Кондитерлік бұйымдарды пісіру

Ең жақсы нәтижелерге жету үшін классикалық пісіру режимін немесе желдеткішті пайдалану режимдерін қолданыңыз.

### **Мыналарды есте сақтау маңызды:**

Келесі кестелерде пісіру бойынша ұсыныстар мысал ретінде келтірілген және оларды сіздің тәжірибеңізге және аспаздық қалауыңызға байланысты реттеуге болады.

Егер қажетті тағам тізімде болмаса, құрамы бойынша ең жақын рецептті пайдаланыңыз.

### **Классикалық пісіру режимі**

- Табиғи конвекция тұмшашкафтың орталық бөлігінде пісіруге тамаша жағдай жасайды. Бұл режим құрғақ пісіруге, нан өнімдеріне және кекстерге өте ыңғайлы.
- Қараңғы пісіру қалыптарын қолдануды ұсынамыз, өйткені жарық жылуды көрсетеді, ал пісірме дұрыс қызармауы мүмкін.
- Әрқашан пісірпеге/пісіруге арналған қалыптарды грильге салыңыз. Егер сіз тұмшашкаф жинағына кіретін пісіру табасын қолдансаңыз ғана, торды алыңыз
- Пісірілген өнімді қажетті температураға дейін қыздырғанша, тұмшашкафқа салмаңыз.

## Пісіру бойынша кеңестер

### **Пирогтың соңына дейін піскенін қалай білуге болады?**

Пирогты ең үлкен қалыңдықтағы ағаш таяқшамен/тіс щеткасымен тесіңіз. Егер қамыр ағаш таяқшаға жабыспаса, пирог соңына дейін піскен.

### **Пирог ағып кетті**

Рецептке сүйенгеніңізді тексеріңіз. Келесі жолы сұйық компоненттердің мөлшерін азайтуға тырысыңыз. Дұрыс консистенцияны қамтамасыз ету үшін, әсіресе, электрлік араластырғышты қолданған кезде, араластыру немесе шайқау уақытын қадағалаңыз.

### **Пирог бірден қызармады**

Жақсы нәтижеге қол жеткізу үшін, күңгірт пісіру қалыбын қолдануды ұсынамыз. Келесі жолы пісіруді аяқтау үшін, қалыпты бір деңгейге төмен қоюға немесе төменгі жылуды қосуға болады.

### **Чизкейк қажетті деңгейге дейін піскен жоқ**



Келесі жолы пісірме температурасын азайтып, пісірме уақытын көбейтіңіз.

### **Мыналарды есте сақтау маңызды:**

Кестеде көрсетілген пісіру/пісірменің температура және уақыт диапазондары болжамды. Бастау үшін төменірек температураны таңдауды және қажет болған жағдайда пісірудің кейінгі кезеңдерінде оны арттыруды ұсынамыз.

# ТҰМШАШКАФТА ТАМАҚ ДАЙЫНДАУ

Кесте – Пісірмені өзірлеу

Кондитерлік пісірме түрі	Тұмша шкафтың деңгейі («Тұмша шкафт табаларына арналған бағыттауыштардың деңгейлері» тарауын қараңыз)	Температура (°C) 	Тұмша шкафтың деңгейі («Тұмша шкафт табаларына арналған бағыттауыштардың деңгейлері» тарауын қараңыз)	Температура (°C) 	Пісірме уақыты (минуттарда)
<b>Тәтті пісірме</b>					
Жүзім қосылған қаусырма	2	160-170	2	150-160	55-70
Коржы торт	2	160-170	2	150-160	60-70
Жаңажылдық торт (қаусырма түрінде)	2	160-170	2	150-160	45-60
Чизкейк (қаусырма түрінде)	2	180-190	3	160-170	60-80
Жемісті қаусырма	2	190-200	3	170-180	50-70
Зертасы бар жемісті қаусырма	2	180-190	3	160-170	60-70
Бисквит	2	180-190	2	160-170	30-40
Қатпарлы қаусырма	3	190-200	3	170-180	25-35
Жемісті қаусырмадан қамыр	3	180-190	3	160-170	50-70
Шие қаусырмасы	3	190-210	3	170-200	30-50
Желе-ролл	3	190-200	3	170-180	15-25
Жемісті желпуіш	3	160-170	3	150-160	25-35
Майқоспалы булочкалар	2	190-210	3	180-210	35-50
Рождестволық қаусырма	2	180-190	3	170-200	45-70
Алма қаусырмасы	2	190-210	3	170-200	40-60
Қатпарлы қамырдан пісірме	2	180-190	3	160-170	40-60
<b>Ерекше пісірме</b>					
Беконь бар орама	2	190-200	3	170-180	45-60
Пицца	2	220-240	3	210-230	30-45
Нан-бөлке бұйымдары	2	200-220	3	180-210	50-60
Орамалар	2	210-230	3	200-220	30-40
<b>Кондитерлік бұйымдар</b>					
Зиресі бар орама	3	180-190	3	160-170	15-25
Піспенан	3	180-190	3	160-170	20-30
Дат пісірмесі	3	190-210	3	170-200	20-35
Қатпарлы тортшалар	3	200-210	3	180-200	20-30
Профитроли	3	190-210	3	170-200	25-45
<b>Қатырылған пісірме</b>					
Алма қаусырмасы	2	190-210	3	170-200	50-70
Чизкейк	2	190-200	3	170-180	65-85
Пицца	2	210-230	3	200-220	20-30
Картоп баданасы	2	210-230	3	200-220	20-35
Фри картоп	2	210-230	3	200-220	20-35

# ТҰМШАШКАФТА ТАМАҚ ДАЙЫНДАУ

## ▷ Ет пен балықты пісіру

Ең жақсы нәтижелерге жету үшін классикалық пісіру режимін немесе желдеткішті пайдалану режимдерін қолданыңыз.

### Пісіру жөніндегі кеңестер

Жақсы нәтиже алу үшін ашық түсті пісіру табасын, ыстыққа төзімді шыны ыдыстарды, қыштан немесе шойыннан жасалған ыдыстарды пайдаланыңыз.

Қуырылған тағамды жабу немесе оны фольгаға орау оның шырындылығын сақтайды, сонымен қатар тұмша шкафты кірден қорғайды.

Егер қуырдақты жаппаса, әзірлеу уақыты қысқарады. Еттің үлкен бөліктерін табаның үстіндегі гриль торына тікелей қоюға болады.

### Мыналарды есте сақтау маңызды:



Кестелерде көрсетілген температура диапазоны мен қуыру уақыттары нұсқаулық болып саналады және ет түріне, өлшеміне және сапасына байланысты өзгеруі мүмкін.

- Тұмша шкафта үлкен кесілген етті қуырған кезде, есікте ылғалдың конденсациялануына себеп болатын шамадан тыс бу пайда болуы мүмкін. Бұл қалыпты жағдай және тұмша шкафтың жұмысына әсер етпейді. Пісіруді аяқтағаннан кейін тұмша шкафтың есігі мен әйнегін мұқият сүртіп шығыңыз.
- Қуырылған тағамдарды үнемі тексеріп, пісіру кезінде арасында айналдыру керек.
- Гриль сөрелерінде гриль жасағанда, сөренің тамшылатып тұрған шырындар мен май жиналатын табаға қатысты дұрыс орналасқанын тексеріңіз.
- Қуырылған тағамдарды ешқашан пеште салқындату үшін қалдырмаңыз, өйткені бұл конденсацияның пайда болуына әкелуі мүмкін, өз кезегінде бұл тұмша шкаф элементтерінің коррозиясын тудыруы мүмкін.



# ТҰМШАШКАФТА ТАМАҚ ДАЙЫНДАУ

## Кесте – Ет пен балықты пісіру

Ет немесе балық түрі	Салмағы (граммен)	Тұмшاپеш шкафтың деңгейі («Тұмшاپеш шкафтың қаңылтыр табаларына арналған бағыттағыштардың деңгейлері» бөлімін қар.)	Температура (°C) 	Тұмшاپеш шкафтың деңгейі («Тұмшاپеш шкафтың қаңылтыр табаларына арналған бағыттағыштардың деңгейлері» бөлімін қар.)	Температура (°C) 	Пісіру уақыты (минутпен)
<b>Сиыр еті</b>						
Сиырдың төс еті	1000	2	210-230	2	200-220	100-120
Сиырдың төс еті	1500	2	210-230	2	200-220	120-150
Әлсіз қуырылған ростбиф	1000	2	230-240	2	220-230	30-40
Сиыр еті стейкі (қатты қуырылған)	1000	2	230-240	2	220-230	40...50
<b>Шошқа еті</b>						
Терісімен пісірілген шошқа еті	1500	2	190-200	2	170-180	140-160
Шап терісі (бүйір)	1500	2	200-210	2	180-190	120-150
Шап терісі (бүйір)	2000	2	190-210	2	170-200	150-180
Шошқаның төс еті	1500	2	210-230	2	200-220	120-140
Ет орамы	1500	2	210-230	2	200-220	120-140
Сүйектегі шошқа котлеті	1500	2	190-210	2	170-200	100-120
Туралған котлеттер	1500	2	220-230	2	210-220	60-70
<b>Бұзау еті</b>						
Бұзау етінен орам	1500	2	190-210	2	170-200	90-120
Бұзау сирағы	1700	2	190-210	2	170-200	120-130
<b>Қой еті</b>						
Қойдың қабырғалары	1500	2	200-210	2	180-200	100-120
Қойдың жауырыны	1500	2	200-210	2	180-200	120-130
<b>Ойын еті</b>						
Қоян қабырғалары	1500	2	200-220	2	180-210	100-120
Қоянның иық сүйегі	1500	2	200-220	2	180-210	100-120
Қабан етінен ветчина	1500	2	200-220	2	180-210	100-120
<b>Құс еті</b>						
Бүтін тауық	1200	2	210-220	2	200-210	60-70
Бүтін тауық	1500	2	210-220	2	200-210	70-90
Үйрек еті	1700	2	190-210	2	170-200	120-150
Қаз еті	4000	2	170-180	2	150-160	180-200
Күркетауық еті	5000	2	160-170	2	140-150	180-240
<b>Балық</b>						
Бүтін балық	1000	2	210-220	2	200-210	50-60
Балық суфлесі	1500	2	190-210	2	170-200	50-70

# ТҰМШАШКАФТА ТАМАҚ ДАЙЫНДАУ

## ▷ Грильде пісіру

Инфрақызыл элементтің қарқынды жылу шығаруы тұмшашкафты және оның керек-жарақтарын қатты қыздырады.

Қолғапты және грильге арналға қолайлы керек-жарақтарды пайдаланыңыз.

Ыстық маймен жанасуды және күйікті болдырмау үшін, грильде пісіру кезінде, ұзын гриль қысқышын пайдаланыңыз.

Жұмыс істеп тұрған грильді қадағалаусыз қалдырмаңыз.

Артық қыздырған кезде, тамақ күйіп кетуі мүмкін, мұның өзі тұтану қаупін тудырады.

Балалардың жұмыс істеп тұрған грильдің жанында тұруына жол бермеңіз.

Гриль майсыз шұжықтарды, ет, балық сүбе еті мен стейктерді қуыруға, сондай-ақ әртүрлі тағамдарды қыздырып қуыруға немесе қытырлақ етіп жасауға өте ыңғайлы.

## Гриль пісіру бойынша кеңестер

### Мыналарды есте сақтау маңызды:

Кестеде көрсетілген грильде пісіру температурасы мен уақыты болжамды болып табылады және еттің түріне, мөлшеріне және сапасына байланысты.

Тұмшапештің есігі жабық болған кезде грильде пісіру керек.

Грильді алдын-ала 3 минут қыздыру керек.

Тағамдарды гриль торына салмас бұрын, тағамдар торға жабысып қалмас үшін оны маймен майлаңыз. Қаңылтыр табаның үстіне торды орнатыңыз, оған бөлінген май мен шырын ағады.

Пісірудің ортасында етті аударыңыз. Кішкентай ет бөліктерін тек бір рет айналдыру керек, ал үлкен ет кесектерін пісірген кезде оларды бірнеше рет айналдыру қажет болуы мүмкін. Етті аудару үшін тиісті қысқыштарды пайдаланыңыз

Құрылғының қызмет ету мерзімін ұзарту үшін тұмша шкафты және керек-жарақтарды әр қолданғаннан кейін мұқият тазалаңыз.

# ТҰМШАШКАФТА ТАМАҚ ДАЙЫНДАУ

## Грильде пісіру бойынша кесте

Ет түрі	Салмағы (граммен)	Тұмшапеш шкафтың деңгейі (*Тұмшапеш шкафтың қаңылтыр табаларына арналған бағыттағыштардың деңгейлері» бөлімін қар.)	Температура (°C) 	Пісіру уақыты (минутпен)
<b>Ет және сосискалар</b>				
Әлсіз қуырылған еттен жасалған 2 стейк	400	5	240	14-16
Орташа қуырылған еттен жасалған 2 стейк	400	5	240	16-20
Қатты қуырылған еттен жасалған 2 стейк	400	5	240	20-23
Шошқа мойын етінен 2 сүбе ет	350	5	240	19-23
шошқа етінен 2 жанышталған кесек	400	5	240	20-23
бұзау етінен 2 стейк	700	5	240	19-22
қой етінен 4 котлета	700	5	240	15-18
грильде 4 сосиска	400	5	240	9-14
1 жарты тауық еті	1400	3	240-250	28-33 (бір жағынан) 23-28 (екінші жағынан)
<b>Балық</b>				
Албырт сүбесі	400	4	240	19-22
Фольгада пісірілген балық	500	4	230	10-13
<b>Тосттар</b>				
ақ нанның 4 тілімі	200	5	240	1,5-3
тұтас дәмді нанның 2 тілімі	200	5	240	2-3
Тостпен сэндвич	600	5	240	4-7
<b>Ет/құс</b>				
Тауық	1000	3	180-200	60-70
Шошқадан дайындалған қуырдақ	1500	3	160-180	90-120
Шошқа мойыны	1500	3	160-180	100-180
Шошқа сирағы	1000	3	160-180	120-160
Ростбиф	1500	3	190-200	40-80

# ТЕХНИКАЛЫҚ СИПАТТАМАЛАР

Үлгісі	НОХ-FP3AGB НОХ-FP3ABX НОХ-FP3AWB
Кернеуі	220-240 В~ 50 Гц
Толық қуаты	3150 Вт
Жоғарғы қыздыру	850 Вт
Құрама гриль	1100 Вт
Төменгі қыздырғыш	1150 Вт
Жылу желдеткіші	1600 Вт
Желдеткіш	●

Таза салмағы: 32 кг

Брутто салмағы: 36 кг

Қаптамасыз өлшемі (БхЕхТ):  
595x595x567 мм

Қаптамадағы өлшемі (БхЕхТ):  
660x665x652 мм

Энергиялық тиімділік класы: А

Жиынтық:

- тор;

- телескопиялық бағыттағыштар

(1 жиынтық);

- қаңылтыр таба – 2 дана.

- нұсқама;

- энергетикалық тиімділік жапсырмасы.\*

\*Өндіруші бұйымның конструкциясы мен жиынтықталуына қосымша ескертусіз өзгерістер енгізу құқығын сақтайды.

# КЛИЕНТТЕРДІ ҚОЛДАУ ҚЫЗМЕТІ

---

Біз «Хайер» компаниясының клиенттерге қолдау көрсету қызметіне хабарласуды, сондай-ақ бірегей қосалқы бөлшектерді пайдалануды ұсынамыз. Егер сіздің тұрмыстық техникаңызбен қиындықтар туындаса, алдымен «Ақауларды жою» бөлімін оқып шығыңыз.

Егер сіз мәселенің шешімін таппаған болсаңыз, хабарласыңыз:

– өзіңіздің ресми дилеріңізге немесе

– біздің колл-орталыққа:

8-800-250-43-05 (РФ),

8-10-800-2000-17-06 (БР),

00-800-2000-17-06 (Өзбекстан)

– [www.haier-europe.com](http://www.haier-europe.com) сайтына, онда сіз қызмет көрсетуге өтініш қалдыра аласыз, сондай-ақ жиі қойылатын сұрақтарға жауап таба аласыз.

Біздің қызмет көрсету орталығына жүгіне отырып, паспорт тақтасында және чекте таба алатын келесі ақпаратты дайындаңыз: Моделі, сатылған күні.

Маңызды! Аспапта сериялық нөмірдің болмауы Өндіруші үшін аспапты сәйкестендіруді және соның салдарынан оған кепілдік қызметін көрсетуді мүмкін емес етеді.

Аспаптан зауыттық сәйкестендіру тақталарын алып тастауға тыйым салынады. Зауыттық тақтайшалардың болмауы кепілдік міндеттемелерін орындаудан бас тартуға әкелуі мүмкін. Осы құжатқа алдын ала ескертусіз өзгерістер енгізілуі мүмкін.

## КЕПІЛДІК ТАЛОНЫ

### Құрметті сатып алушы!

«Хайер» корпорациясы мына мекенжай бойынша орналасқан: S401 кеңсе, Хайер бренд билдинг, Хайер Индастри парк Хай-тек зон, Лаошан Дистрикт, Циндао, Қытай, Сізге таңдауыңыз үшін алғыс айтады біпідреді және пайдалану ережелерін ұстанған кезде осы бұйымның жоғары сапасы мен мінсіз жұмыс атқаратындығына кепілдік береді. Тұрмыста пайдалану үшін арналған тұрмыстық бұйымның жұмысқа жарамды ресми мерзімі – бұйым кесімді тұтынушыға табысталған күннен бастап теледидарларға, микротолқынды пештер 5 жыл, планшеттік компьютерлерге, ноутбуктерге және теледидарлық приставкаларға 3 жыл, робот-шаңсорғыштарға 4 жыл, ұялы телефондар мен гироскутерлерге 2 жыл, қалған тауарларға 7 жыл. Өнімнің жоғары сапасын ескере отырып, нақты пайдалану мерзімі айтарлықтай ресми мерзімнен артық болуы мүмкін. Қызмет ету мерзімі аяқталғаннан кейін профилектикалық жұмыстарды жүргізу үшін және ұсынымдар алу үшін Авторландырылған сервистік орталыққа жүгінуіңізді сұраймыз. Барлық өнім пайдалану шарттарын ескере отырып өндірілген және техникалық талаптардың сәйкестілігіне арналған тиісті сертифициқтауды өткен. Түсінбестікке жол бермеу үшін Сізден сатып алған кезде пайдалану жөніндегі нұсқаулықты, кепілдікті міндеттемелердің шарттарын зейін қойып оқып шығуыңызды және кепілдік талонының дұрыс толтырылғанын тексеруіңізді нандыра өтінеміз. Кепілдік талоны дұрыс емес немесе толымсыз толтырылған жағдайда сатушы ұйымға жүгініңіз. Осы бұйым тұрмыстық мақсаттағы техникалық күрделі тауар болып табылады. Егер Сіз сатып алған бұйым арнайы орнатуды және іске қосуды талап еткен болса, Сізге Хайер-дің Авторландырылған сервистікесіне жүгінуіңізді қалай ұсынамыз. Осы кепілдік талонымен «Хайер» корпорациясы бұйымның ақаулары анықталған жағдайда қолданыстағы тұтынушылардың құқықтарын қорғау жөніндегі заңнамамен, басқа нормативтік актілермен белгіленген тұтынушылардың талаптарын қанағаттандыру жөніндегі міндеттемелерді өзіне қабылдағанын растайды. Бірақ «Хайер» корпорациясы төменде аталған шарттарды сақтамаған жағдайда кепілдікті де, сондай-ақ сервистік қызмет көрсетуден де бас тарту құқығын өзіне қалдырады.

### Кепілдікті және сервистік қызмет көрсетудің шарттары

Кепілдікті және сервистік қызмет көрсету белгіленген үлгідегі кепілдік талонымен жинақталған бұйымдарға таралады. «Хайер» корпорациясы тауарды тұтынушыға табыстап берген күннен бастап 12 ай кепілдікті мерзімді белгілейді және тауарды тұтынушыға табыстап берген күннен бастап 36 ай ішінде қосымша сервистік қызмет көрсетеді. Ұқсас бұйымдарға жол бермеу үшін бұйымды сатқан кезде оған қоса берілетін құжаттарды (тауар чегі, кассалық чек, пайдалану жөніндегі нұсқаулық, кепілдік талоны) қолдану мерзімі ішінде сақтаңыз. Бұйымға қосымша сервистік қызмет көрсету – Өндірушінің кімсінен туындаған бұйымның ақауларын жою тұтынушы үшін тегін. Бұл қызмет бұйым иесі тауар және кассалық чектерін, бұйымды сатып алу дерегін растаушы басқа құжаттарды көрсеткен кезде ғана көрсетіледі.

Кепілдікті сервистік қызмет көрсету ерекше Хайер-дің Авторландырылған сервистестерімен ғана көрсетіледі. ЕАЭО аумағындағы Авторландырылған сервистестердің толық тізбесін Сіз «Хайер» ақпараттық орталығынан мына телефондар бойынша біле аласыз:

**8-800-250-43-05 – Ресей тұтынушыларына арналған (Ресей өңірлерінен қоңырау шалу тегін)**  
**8-10-800-2000-17-06 – Беларусь тұтынушыларына арналған (Беларусь өңірлерінен қоңырау шалу тегін)**  
**0-800-308-989 – Украина тұтынушыларына арналған (Украина өңірлерінен қоңырау шалу тегін)**  
**00-800-2000-17-06 – Өзбекстандағы тұтынушылар үшін (Өзбекстанның өңірлерінен қоңырау шалу тегін)**

немесе [www.haier-europe.com](http://www.haier-europe.com) сайтында немесе [help@haieronline.ru](mailto:help@haieronline.ru) электрондық поштасында.

Авторландырылған сервистестердің деректері өзгертілуі мүмкін, анықтама алу үшін «Хайер» ақпараттық орталығына жүгініңіз.

Кепілдікті және қосымша қызмет көрсету ақаулары келесі салдарынан туындаған бұйымдарға таратылмайды:

- тұтынушының тауарды пайдалану, сақтау және/немесе тасымалдау шарттары мен ережелерін бұзу;
- бұйымды дұрыс орнатпау және/немесе іске қосу;
- тоназыту контурымен және электрлік қосылыстармен жұмыс технологияларын бұзу, сондай-ақ Бұйымды монтаждау үшін құжаттармен расталған, тиісті біліктілігі болмағандықтан жұмыс істемейтін құжаттарды тарту;
- Бұйымның пайдалану жөніндегі нұсқаулық талап еткен техникалық қызмет көрсету мерзімде болмауы;
- сұқұбыр желісіндегі артық немесе жеткіліксіз қысым;
- бұйымның осы түріне сәйкес келмейтін жуғыш құралдарды қолдану, сондай-ақ жуғыш құралдардың мөлшерлемесін асып кету;
- бұйымды тағайындалмаған мақсаттарында пайдалану;
- үшінші тұлғалардың әрекеттері: уәкіл етілмеген тұлғалармен жөндеу немесе өндірушімен санкцияланбаған құрылмалық немесе сұлбалық техникалық өзгерістерді енгізу;
- Мемлекеттік Техникалық Стандарттардан (МЕМСТ-тен) және желілерді қуаттаушы нормалардан ауытқу;
- еңсерілмейтін күштердің әрекеттері (апат, өрт, найзағай және т.б.);
- жазатайым оқиғалар, тұтынушының немесе үшінші тұлғалардың қасақана немесе абайсыз әрекеттері;
- егер бұйым ішіне бөгде заттар, сұйықтықтар, жәндіктер, жәндіктердің тіршілік ету өнімдері түскеннен ақаулар анықталған болса;
- су жылытқыштың сумен толтырылмауы / толық толтырылмаған бәгін қосу салдарынан термозқорғанысты іске қосылуы.

Кепілдікті және қосымша қызмет көрсету келесі жұмыс түрлеріне таратылмайды:

- бұйымды пайдалану жерінде орнату және іске қосу;
  - тұтынушыға бұйымды пайдалану жөнінде нұсқаулама және кеңес беру;
  - бұйымды сырттан немесе ішінен тазарту.
- Төменде аталған шығыс материалдар мен аксессуарлар кепілдікті және қосымша қызмет көрсетуге жатпайды:
- желдеткіштерге арналған сүзгілер;
  - кір жуғыш / ыдыс жуғыш машиналар үшін суды жеткізуге / ағызуға арналған сүзгілер, құбыршектер;
  - шаңсорғыштарға арналған құбыршектер, түтіктер, қылшақтар, қондырмалар, шаңжинағыштар;
  - қысқа толқынды пештерге арналған тәрелкелер, істіктер, ыдыстар мен тіреуіштер;
  - сүзгілер, иісті сіңіргіштер, ләмпішкелер, сөрелер, жәшіктер, тіреуіштер және тағамдарды тоназытқышта сақтауға арналған өзге сыйымдылықтар;
  - басқару пульстері, аккумуляторлық батареялар, қуаттандыру элементтері, сыртқы қуаттандыру блоктары және зарядтау құрылғылары;
  - бұйымға қоса берілетін құжаттама.
- Бұйымға мерзімді қызмет көрсету (сүзгілерді ауыстыру және т.б.) тұтынушының қалауы бойынша қосымша төлеу арқылы жүргізіледі.

**Маңызды!** Аспапта сериялық нөміріңіз болмауы Өндірушіге аспапты сәйкестендіру мүмкіндігін бермейді және осы салдарынан оған қызмет көрсету мүмкіндігі болмайды. Аспапта зауыттық сәйкестендіруші маңдайшаларды алып тастауға тыйым салынады. Зауыттық маңдайшаларының зақымдалуы немесе болмауы кепілдікті міндеттемелерден бас тартудың себебі болуы мүмкін.

\* қосымша сервистік қызмет көрсету электрлік су жылытқыштарға, қысқа толқынды пештерге, HRB-331 модельді тоназытқыштарға, мұздатқыштарға, газ плиталарына, шаңсорғыштарға, робот-шаңсорғыштарға, теледидарларға, теледидарлық приставкаларға, планшеттік компьютерлерге, ноутбуктерге, ұялы телефондарға, гироскутерлерге таралмайды.

Ресми атауы	Қала	Клиентке арналған телефон	Мекенжайы
«Единая служба сервиса А-Айсберг» жабық акционерлік қоғамы	Мәскеу	8-800-250-43-05	127644, Мәскеу қ.,Вагоно-ремонтная көш., 10 үй, 1-құр.
«Авторизованный Центр «Пионер Сервис» жауапкершілігі шектеулі қоғамы	Санкт-Петербург	8-800-250-43-05	191040, Санкт-Петербург қ., Лиговский даңғ., 52 үй, А-лит.
«Архсервис-центр» жауапкершілігі шектеулі қоғамы	Архангельск	8-800-250-43-05	163000 Архангельск қ., Воскресенская көш., 85 үй
«Техинсервис» жауапкершілігі шектеулі қоғамы	Сочи	8-800-250-43-05	354068, Сочи қ., Донская көш., 3
«ТехноВидеоСервис» жауапкершілігі шектеулі қоғамы	Қазан	8-800-250-43-05	420100, Қазан, Проточная көш., 8 үй
ДОМСЕРВИС жауапкершілігі шектеулі қоғамы	Владимир	8-800-250-43-05	600017, Владимир қ., Батурин көш., 39 үй
ТРАНССЕРВИС жауапкершілігі шектеулі қоғамы - Краснодар	Краснодар	8-800-250-43-05	50058, Краснодар қ., Кубанская көш., 47
ТРАНССЕРВИС жауапкершілігі шектеулі қоғамы - Т.Новгород	Төменгі Новгород	8-800-250-43-05	603098, Төменгі Новгород қ., Артельная көш., 31 үй
ТРАНССЕРВИС жауапкершілігі шектеулі қоғамы - Екатеринбург	Екатеринбург	8-800-250-43-05	Екатеринбург, ст. Шарташская, 10
«Циклон» жауапкершілігі шектеулі серіктестігі	Омбы	8-800-250-43-05	644042, Омбы, К. Маркс даңғылы, 34а, кеңсе 410
«ГлавБытСервис» жауапкершілігі шектеулі қоғамы	Томск	8-800-250-43-05	Томск, ст. Маяковская 25/7
«Сервисбыттехника» жауапкершілігі шектеулі қоғамы	Орынбор	8-800-250-43-05	460044, Орынбор қ., Конституция көш., 4 үй
«Сибсервис» жауапкершілігі шектеулі қоғамы	Новокузнецк	8-800-250-43-05	654066, Новокузнецк қ., Грдина көш., 18 үй
АРГОН-СЕРВИС жауапкершілігі шектеулі қоғамы	Новороссийск	8-800-250-43-05	353905, Новороссийск қ., Серов көш., 14
АЛИКА-СЕРВИС жауапкершілігі шектеулі қоғамы	Иркутск	8-800-250-43-05	664019, Иркутск қ.,Писарев көш., 18-а-үйі
Сервис орталығы	Ташкент	(+998 71) 207 10 01	-
«CBTService» ОДО	г. Минск	375-17-262-95-50	Минск, ст. Мен Колас, 52
«RoyalTerm» жауапкершілігі шектеулі серіктестігі	г. Минск	375-29-198-11-50	Минск, ст. Орловская 40А, 7 кеңсе
«Сервис Маг» ЖШС	Алматы қаласы	8 (727) 233 30 00	050002, Алматы қ. Қалдаяқова 17
«Ascon-7» ЖШС	Алматы қаласы	7 (727) 397 75 75	050010, Алматы қ. Сағадата Нұрмағамбетова 25

АСО тізбесі өзгертілуі мүмкін. Өзекті ақпаратты сіз біздің сайтымыздан ала аласыз [www.haier-europe.com](http://www.haier-europe.com)

# Haier

Изготовитель: «Haier Overseas Electric Appliances Corp. Ltd.»  
Адрес: Room S401, Haier Brand building, Haier Industry park Hi-tech Zone, Laoshan District, Qingdao, China

Өндіруші: «Haier Overseas Electric Appliances Corp. Ltd.»  
Мекенжайы: Рум S401, Хайер бренд билдинг, Хайер индастри парк Хай-тек зон, Лаошан дистрикт, Циндао, Қытай

Виробник: «Haier Overseas Electric Appliances Corp. Ltd.»  
Адреса: Рум S401, Хайер бренд билдинг, Хайер индастри парк Хай-тек зон, Лаошан дистрикт, Циндао, Китай

Уполномоченная организация / Импортер: ООО «ХАР» Адрес: 121099, г. Москва, Новинский бульвар, д.8, этаж 16, офис 1601  
Тел.: 8-800-250-43-05, адрес эл. почты: info@haierrussia.ru

Импорттаушы: «ХАР» ЖШҚ  
Мекенжайы: 121099, Мәскеу қаласы, Новинский бульвары, 8-үй, 16-қабат, кеңсе 1601  
Тел.: 8-800-250-43-05, эл.поштаның мекенжайы: info@haierrussia.ru

Сделано в Китае  
Қытайда жасалған  
Зроблено в Китаї

Дата изготовления  
и гарантийный срок  
указаны на этикетке  
устройства

Шығарылған күні және  
кешілдік мерзімі  
құрылғының  
заттаңбасында көрсетілген

Дата виготовлення та  
гарантійний строк вказані  
на етикетці пристрою

