

ARG

ВСТРАИВАЕМЫЙ ДУХОВОЙ ШКАФ

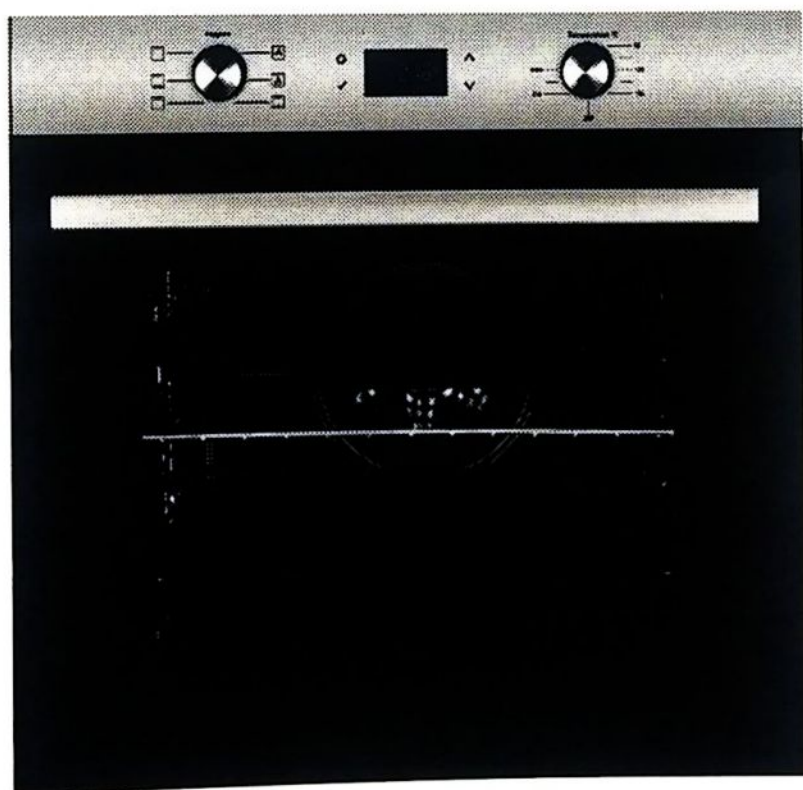

CE

Пожалуйста, сначала прочтите данное руководство пользователя!

Уважаемый клиент,

Благодарим Вас за приобретение данного изделия. Мы надеемся, что вы получите наилучшие результаты от использования изделия, произведенного с высоким качеством и по последнему слову техники. Поэтому, пожалуйста, внимательно прочитайте данное руководство пользователя и все другие сопроводительные документы перед использованием изделия и сохраните его в качестве справочного материала для применения в будущем. Если вы передаете изделие другому лицу, передайте также руководство пользователя. Соблюдайте все предупреждения и информацию в руководстве пользователя. Помните, что данное руководство пользователя применимо и к некоторым другим моделям. Различия между моделями будут указаны в руководстве.

Условные обозначения

В данном руководстве пользователя используются следующие символы:

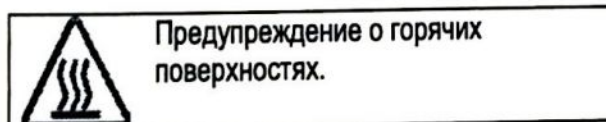
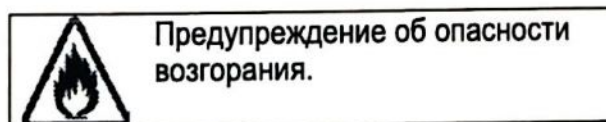
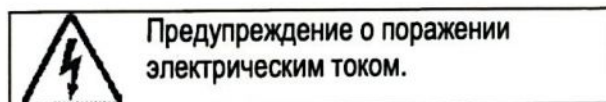
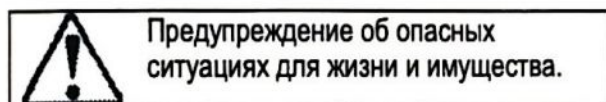
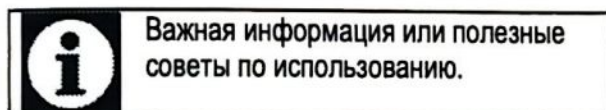

СОДЕРЖАНИЕ

1 Важные инструкции и предупреждения по технике безопасности и защите окружающей среды	4
Общая безопасность	4
Электрическая безопасность	4
Безопасность изделия	5
Использование по назначению	6
Безопасность для детей	6
Соблюдение правил АЕЕЕ и утилизация отходов	7
Информация об упаковке	7
2 Общая информация	8
Обзор	8
Содержимое упаковки	8
Технические характеристики	9
3 Установка	10
Перед установкой	10
Установка и подключение	13
Будущая транспортировка	14
4 Подготовка	15
Советы по экономии электроэнергии	15
Первоначальное применение	15
Установка времени	15
Первая очистка прибора	16
Предварительный нагрев	16
5 Как пользоваться духовым шкафом	17
Общие сведения о выпечке, жарке и гриле	17
Как пользоваться электрическим духовым шкафом	17
Режимы работы	18
Использование часов в духовом шкафу	19
Использование блокировки	20
Использование часов в качестве будильника	20
Таблица времени приготовления	21
Как пользоваться грилем	21
Таблица времени приготовления для гриля	22
6 Техническое обслуживание и уход	23
Общая информация	23
Очистка панели управления	23
Очистка духового шкафа	23
Снятие дверцы духового шкафа	23
Снятие внутреннего стекла дверцы	24
Замена лампы в духовом шкафу	25
7 Поиск и устранение неисправностей	26

1 Важные инструкции и предупреждения по технике безопасности и защите окружающей среды

В данном разделе содержатся инструкции по технике безопасности, которые помогут защитить от риска получения травм или повреждения имущества. Несоблюдение этих инструкций аннулирует любую гарантию.

Общая безопасность

- Данным прибором могут пользоваться дети в возрасте от 8 лет и старше, а также лица с ограниченными физическими, сенсорными или умственными способностями или с недостатком опыта и знаний, если они находятся под присмотром или проинструктированы о безопасном применении прибора и понимают связанные с этим опасности. Дети не должны играть с прибором. Очистка и техническое обслуживание пользователем не должны производиться детьми без присмотра.
- Процедуры установки и ремонта всегда должны выполняться уполномоченными агентами по обслуживанию. Производитель не несет ответственности за ущерб, возникший в результате процедур, выполненных неуполномоченными лицами, что также может привести к аннулированию гарантии. Перед установкой внимательно прочитайте инструкции.
- Не используйте изделие, если оно неисправно или имеет какие-либо видимые повреждения.
- Убедитесь, что функциональные ручки изделия выключены после каждого применения.

Электрическая безопасность

- Если изделие неисправно, его нельзя эксплуатировать, пока оно не будет отремонтировано уполномоченным агентом по обслуживанию. Существует риск поражения электрическим током!
- Подключайте изделие только к заземленной розетке/линии с напряжением и защитой, указанными в разделе «Технические характеристики».
- Заземление должно быть выполнено квалифицированным электриком при применении изделия с трансформатором или без него. Наша компания не несет ответственности за любые проблемы, возникающие из-за того, что изделие не заземлено в соответствии с местными нормами.
- Никогда не мойте изделие, разбрызгивая или выливая на него воду! Существует риск поражения электрическим током!
- Никогда не прикасайтесь к вилке мокрыми руками! Никогда не отключайте, дергая за кабель, всегда беритесь за вилку.
- Во время установки, технического обслуживания, чистки и ремонта изделие должно быть отключено от сети.
- Если кабель питания изделия поврежден, он должен быть заменен производителем, агентом по обслуживанию или лицами с аналогичной квалификацией во избежание опасности.

- Прибор должен быть установлен таким образом, чтобы его можно было полностью отключить от сети. Разделение должно быть обеспечено либо сетевой вилкой, либо выключателем, встроенным в стационарную электроустановку, в соответствии со строительными нормами.
- Задняя поверхность духового шкафа подвергается ударам во время ее использования. Убедитесь, что электрическое соединение не касается задней поверхности; в противном случае соединения могут быть повреждены.
- Не зажимайте сетевой кабель между дверцей духового шкафа и рамой и не прокладывайте его по горячим поверхностям. В противном случае изоляция кабеля может расплавиться и вызвать возгорание в результате короткого замыкания.
- Любые работы с электрическим оборудованием и системами должны выполняться только уполномоченными и квалифицированными лицами.
- В случае повреждения выключите изделие и отсоедините его от сети. Для этого отключите дома предохранитель.
- Убедитесь, что номинал предохранителя соответствует изделию.

Безопасность изделия

- Прибор и его доступные части нагреваются во время применения.

Следует избегать прикосновения к нагревательным элементам. Дети в возрасте до 8 лет должны находиться на расстоянии, если только они не находятся под постоянным присмотром.

- Никогда не используйте изделие, если ваше мышление или координация нарушены из-за употребления алкоголя и/или наркотиков.
- Будьте осторожны при использовании алкогольных напитков в блюдах. Спирт испаряется при высоких температурах и может вызвать пожар, так как он может воспламениться при контакте с горячими поверхностями.
- Не кладите легковоспламеняющиеся материалы рядом с изделием, так как во время применения его боковые стороны могут нагреться.
- Во время применения прибор нагревается. Следует избегать прикосновения к нагревательным элементам внутри духового шкафа.
- Не допускайте загромождения вентиляционных отверстий.
- Не нагревайте закрытые жестяные и стеклянные банки в духовом шкафу. Давление, которое может возникнуть в жестяных банках, может привести к их взрыву.
- Не ставьте противни, посуду или алюминиевую фольгу прямо на дно духового шкафа. Накопление тепла может повредить дно духового шкафа.
- Не используйте жесткие абразивные чистящие средства или острые металлические скребки для очистки стекла дверцы духового шкафа, так как они могут поцарапать поверхность, что может привести к разрушению стекла.

- Не используйте пароочистители для очистки прибора, так как это может привести к поражению электрическим током.
- Используйте полки, как описано в разделе «Как пользоваться электрическим духовым шкафом».
- Не используйте изделие, если стекло передней дверцы снято или треснуло.
- Ручка духового шкафа не предназначена для сушки полотенец. Не вешайте полотенце, перчатки или подобные текстильные изделия, когда функция гриля включена при открытой дверце.
- Всегда используйте термостойкие перчатки для духового шкафа, когда кладете посуду в горячий духовой шкаф или вынимаете ее из него.
- Перед заменой лампы убедитесь, что прибор выключен, чтобы избежать поражения электрическим током.

Для надежности при возгорании изделия;

- Убедитесь, что вилка также подходит к розетке, чтобы не возникало искры.
- Не используйте поврежденный, обрезанный или удлинительный кабель, кроме оригинального кабеля.
- Убедитесь, что к изделию не попала жидкость или влага на розетке.

Использование по назначению

- Данное изделие предназначено для бытового применения. При использовании в коммерческих целях гарантия аннулируется.
- Данный прибор предназначен только для приготовления пищи. Его нельзя применять для других целей, например, для обогрева помещений.
- Данное изделие не следует использовать для подогрева тарелок под грилем, сушки полотенец, кухонных полотенец и т.д., вешая их на ручки дверцы духового шкафа. Данное изделие также не следует применять для отопления помещений.
- Производитель не несет ответственности за любой ущерб, вызванный неправильным применением или ошибками в обращении.
- Духовой шкаф можно использовать для размораживания, запекания, жарки и приготовления на гриле продуктов.
- Срок службы вашего изделия составляет 10 лет. Производитель должен предоставить необходимые запасные части для изделия, чтобы оно работало в соответствии с установленными требованиями в течение этого периода.

Безопасность для детей

- Во время работы доступные части могут нагреваться. Не следует допускать к ним маленьких детей.
- Упаковочные материалы могут представлять опасность для детей. Пожалуйста, утилизируйте все части упаковки в соответствии с экологическими стандартами.

- Электрические изделия опасны для детей. Не подпускайте детей к работающему изделию и не позволяйте им играть с изделием.
- Не размещайте над прибором какие-либо предметы, до которых могут дотянуться дети.
- Когда дверца открыта, не ставьте на нее тяжелые предметы и не позволяйте детям сидеть на ней. Это может привести к опрокидыванию или повреждению дверных петель.

Соблюдение правил АЕЕЕ и утилизация отходов

- Данное изделие не содержит вредных и запрещенных материалов, описанных в «Директиве по ограничению использования некоторых опасных веществ в отходах электрического и электронного оборудования» (АЕЕЕ), изданной Министерством окружающей среды и урбанизации Турецкой Республики.
Соответствует директиве АЕЕЕ.



При производстве данного изделия использовались высококачественные детали и материалы, которые могут быть использованы повторно и пригодны для вторичной переработки. Поэтому не выбрасывайте изделие вместе с обычными бытовыми отходами по истечении срока его службы. Отнесите его в пункт сбора для утилизации электрического и электронного оборудования. Пожалуйста, обратитесь в местные органы власти, чтобы узнать ближайший пункт сбора. Помогите защитить окружающую среду и природные ресурсы, перерабатывая бывшие в употреблении изделия. Перед утилизацией изделия отрежьте вилку шнура питания и сделайте дверной замок (при его наличии) непригодным для применения во избежание опасности для детей.

Информация об упаковке

- Упаковочные материалы изделия изготовлены из материалов, пригодных для повторного использования, в соответствии с нашими Национальными нормами по охране окружающей среды. Не выбрасывайте упаковочные материалы вместе с бытовыми или другими отходами. Отнесите их в пункты сбора упаковочных материалов, установленные местными властями.

2 Общая информация

Содержимое упаковки



Поставляемые принадлежности могут различаться в зависимости от модели изделия. Не все принадлежности, описанные в руководстве пользователя, могут быть установлены на вашем изделии.

1. Руководство пользователя
2. Противень для духового шкафа
Используется для выпечки, замороженных продуктов и больших жаровен.
3. Решетчатая полка

Используется для выпечки, такой как печенье и бисквиты.



3. Решетчатая полка

Используется для запекания и размещения продуктов для запекания, жарки или приготовления в формах для запекания на желаемой полке.

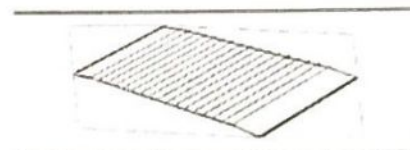

Технические характеристики

Напряжение / частота	220-240 В ~ 50 Гц
Общая потребляемая мощность	2,2 кВт
Предохранитель	мин. 16 А
Тип / сечение кабеля	H05VV-FG 3 x 1,5 мм ²
Длина кабеля	1,36- макс. 2 м
Внешние размеры (высота / ширина / глубина)	594 мм/594 мм/567 мм
Установочные размеры (высота / ширина / глубина)	**450 или 460 мм/560 мм/мин. 550 мм
Основной духовой шкаф	Многофункциональный духовой шкаф
Класс энергоэффективности*	A
Внутренняя лампа	15 Вт
Потребляемая мощность гриля	2,0 кВт

* Основные положения: Информация на маркировке энергоэффективности электрических духовых шкафов указана в соответствии со стандартом EN50304. Эти значения определены при стандартной нагрузке с функциями обогрева снизу вверх или обогрева с помощью вентилятора (при наличии).

** См. Установка, страница 10.



Технические характеристики могут быть изменены без предварительного уведомления для улучшения качества изделия.



Рисунки в данном руководстве являются схематичными и могут не полностью соответствовать вашему изделию.



Значения, указанные на этикетках изделия или в сопровождающей его документации, получены в лабораторных условиях в соответствии с действующими стандартами. В зависимости от условий эксплуатации и окружающей среды изделия эти значения могут меняться.

3 Установка

Обратитесь к ближайшему уполномоченному агенту по обслуживанию для установки изделия. Прежде чем звонить в авторизованный сервисный центр, убедитесь, что электрические и газовые установки готовы к эксплуатации. В противном случае вызовите квалифицированного электрика и монтажника для проведения необходимых работ. Производитель не несет ответственности за ущерб, возникший в результате действий, выполненных неуполномоченными лицами, что также может привести к аннулированию гарантии.

i Ответственность за подготовку места и электромонтаж изделия несет клиент.

! **ОПАСНОСТЬ:**
Изделие должно быть установлено в соответствии со всеми местными электротехническими нормами.

! **ОПАСНОСТЬ:**
Перед установкой визуально проверьте, нет ли на изделии дефектов. Если это дефекты обнаружены, не устанавливайте его.
Поврежденные изделия представляют угрозу для вашей безопасности.

Перед установкой

Прибор предназначен для установки в имеющиеся в продаже кухонные шкафы. Между прибором и кухонными стенами и мебелью должно оставаться безопасное расстояние. См. рисунок (значения в мм).

- Используемые поверхности, синтетические ламинаты и клеи должны быть термостойкими (минимум 100 °C).
- Кухонные шкафы должны быть установлены по уровню и зафиксированы.
- Если под духовым шкафом находится выдвижной ящик, между духовым шкафом и выдвижным ящиком необходимо установить полку.
- Переносить прибор должны как минимум два человека.

i Не устанавливайте прибор рядом с холодильниками или морозильниками. Тепло, выделяемое прибором, приводит к повышенному энергопотреблению охлаждающих устройств.

i Дверца и/или ручка не должны использоваться для подъема или перемещения прибора.

i Если прибор оснащен проволочными ручками, вставьте их обратно в боковые стенки после перемещения прибора.

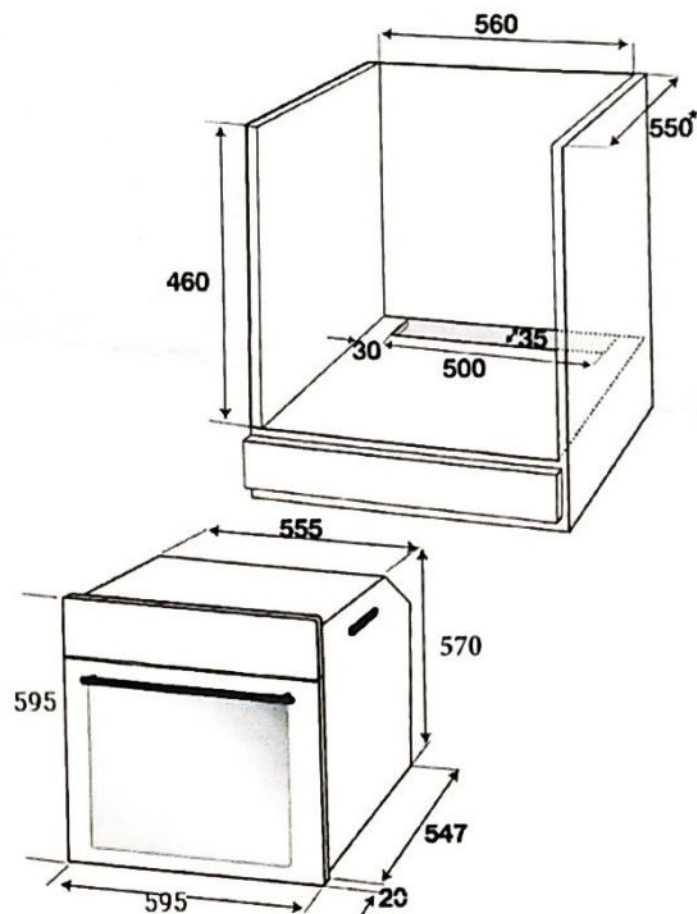

Установка и подключение

- Изделие может быть установлено и подключено только в соответствии с установленными правилами установки.

Электрическое подключение

Подключайте изделие к заземленной розетке/линии, защищенной предохранителем подходящей мощности, как указано в таблице «Технические характеристики». Заземление должно быть выполнено квалифицированным электриком при применении изделия с трансформатором или без него. Наша компания не несет ответственности за любой ущерб, который может возникнуть в результате применения изделия без заземления в соответствии с местными нормами.

ОПАСНОСТЬ:
Изделие должно быть подключено к сети только уполномоченным и квалифицированным лицом. Гарантийный срок изделия начинается только после правильной установки. Производитель не несет ответственности за ущерб, возникший в результате действий, выполненных неуполномоченными лицами.

ОПАСНОСТЬ:
Перед началом любых работ по электромонтажу отключите изделие от сети. Существует риск поражения электрическим током!

i Вилка кабеля питания после монтажа должна находиться в пределах досягаемости (не прокладывайте ее над варочной панелью).



ОПАСНОСТЬ: Кабель питания не должен быть пережат, перепнут или защемлен, а также не должен соприкасаться с горячими частями изделия. Поврежденный кабель питания должен быть заменен уполномоченным агентом по обслуживанию. В противном случае существует риск поражения электрическим током, короткого замыкания или возгорания!

- Подключение должно соответствовать национальным нормам
- Данные о питании от сети должны соответствовать данным, указанным на заводской табличке изделия. Откройте переднюю дверцу, чтобы увидеть заводскую табличку изделия.
- Кабель питания вашего изделия должен соответствовать значениям в таблице «Технические характеристики».

Вставьте кабель питания в розетку.

Установка изделия

1. Вставьте духовой шкаф в кухонный шкаф, выровняйте и закрепите его, убедившись, что кабель питания не сломан и/или не защемлен.

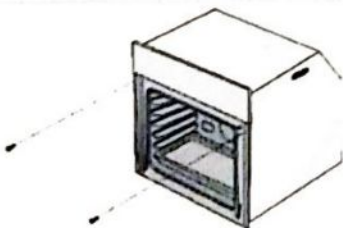

Окончательная проверка

1. Подключите кабель питания и включите предохранитель изделия.
2. Проверьте функции.

Будущая транспортировка

- Сохраняйте оригинальную коробку изделия и перевозите продукт в ней. Следуйте инструкциям на коробке. Если у вас нет оригинальной коробки, упакуйте изделие в пузырчатую пленку или толстый картон и надежно закрепите его скотчем.
- Чтобы решетка и противень внутри духового шкафа не повредили дверцу духового шкафа, поместите полоску картона на внутреннюю сторону дверцы духового шкафа так, чтобы она совпадала с положением противней. Закрепите дверцу духового шкафа к боковым стенкам скотчем.
- Не используйте дверцу или ручку для подъема или перемещения изделия.

i Не кладите никакие предметы на изделие и не перемещайте его в вертикальном положении.

i Проверьте внешний вид изделия на наличие повреждений, которые могли возникнуть при транспортировке.

4 Подготовка

Советы по экономии электроэнергии

Следующая информация поможет вам использовать ваш прибор экологически безопасным способом и экономить электроэнергию:

- В духовом шкафу используйте посуду темного цвета или эмалированную посуду, так как такая посуда лучше передает тепло.
- Во время приготовления блюд выполняйте предварительный нагрев, если это рекомендуется в руководстве пользователя или инструкциях по приготовлению пищи.
- Не открывайте часто дверцу духового шкафа во время приготовления.
- По возможности старайтесь готовить более одного блюда в духовом шкафу одновременно. Вы можете готовить, поставив на решетчатую полку две емкости для приготовления пищи.
- Готовьте более одного блюда одно за другим. Духовой шкаф уже будет горячим.
- Вы можете сэкономить электроэнергию, выключив духовой шкаф за несколько минут до окончания времени приготовления. Не открывайте дверцу духового шкафа.
- Размораживайте замороженные блюда перед их приготовлением.

» Первая очистка прибора

i Поверхность может быть повреждена некоторыми моющими или чистящими средствами. Не используйте агрессивные моющие средства, чистящие порошки/кремы или любые острые предметы во время чистки. Не используйте жесткие абразивные чистящие средства или острые металлические скребки для очистки стекла дверцы духового шкафа, так как они могут поцарапать поверхность, что может привести к разрушению стекла.

1. Удалите все упаковочные материалы.
2. Протрите поверхности прибора влажной тряпкой или губкой и высушите тряпкой.

Предварительный нагрев

Нагревайте изделие в течение примерно 30 минут, а затем выключите его. Таким образом, любые производственные остатки или слои будут сожжены и удалены.

Электрическая печь

1. Выньте все противни для выпечки и решетку из духового шкафа.
2. Закройте дверцу духового шкафа.
3. Выберите Статическое положение.
4. Выберите максимальную мощность печи; См. *Как пользоваться электрическим духовым шкафом, страница 17.*
5. Включите духовой шкаф примерно на 30 минут.
6. Выключите печь; См. *Как пользоваться электрическим духовым шкафом, страница 17.*

Гриль

1. Выньте все противни для выпечки и решетку из духового шкафа.
2. Закройте дверцу духового шкафа.
3. Выберите максимальную мощность гриля; См. *Как пользоваться грилем, страница 21.*
4. Включите гриль примерно на 30 минут.
5. Выключите гриль; См. *Как пользоваться грилем, страница 21.*

 В течение нескольких часов при первоначальной эксплуатации может выделяться дым и запах. Это вполне нормально. Убедитесь, что помещение хорошо проветривается для удаления дыма и запаха. Избегайте непосредственного вдыхания дыма и исходящего запаха.

 **ВНИМАНИЕ**
Горячие поверхности вызывают ожоги!
Изделие может быть горячим во время применения. Никогда не прикасайтесь к горячим элементам, внутренним частям духового шкафа, нагревателям и т.д. Не подпускайте к ним детей. Всегда используйте термостойкие перчатки для духового шкафа, когда кладете посуду в горячий духовой шкаф или вынимаете ее из него.

5 Как пользоваться духовым шкафом

Общие сведения о выпечке, жарке и гриле

 **ВНИМАНИЕ**
Горячие поверхности вызывают ожоги!
Изделие может быть горячим во время применения. Никогда не прикасайтесь к горячим элементам, внутренним частям духового шкафа, нагревателям и т.д. Не подпускайте к ним детей. Всегда используйте термостойкие перчатки для духового шкафа, когда кладете посуду в горячий духовой шкаф или вынимаете ее из него.

 **ОПАСНО:** Будьте осторожны, открывая дверцу духового шкафа, так как может выходить пар. Выходящий пар может обжечь руки, лицо и/или глаза.

- Используйте подходящие металлические пластины с нелипким покрытием, алюминиевые сосуды или жаропрочные силиконовые формы.
- Максимально используйте пространство на полке.
- Поместите форму для выпечки в середину полки.
- Перед включением духового шкафа или гриля выберите правильное положение полки. Не меняйте положение полки, когда духовой шкаф горячий.
- Держите дверцу духового шкафа закрытой.

Советы по жарке

- Обработка целой курицы, индейки и большого куска мяса перед приготовлением приправами, такими как лимонный сок и черный перец, повысит качество приготовления.
- Для обжаривания мяса с костями требуется на 15–30 минут больше времени, чем для обжаривания мяса того же размера без костей.
- Каждый сантиметр толщины мяса требует примерно от 4 до 5 минут времени приготовления.
- Дайте мясу постоять в духовом шкафу примерно 10 минут после окончания времени приготовления. Сок лучше распределяется по всему жаркому и не вытекает при разделке мяса.
- Рыбу следует укладывать на среднюю или нижнюю решетку в жаропрочной посуде.

Как пользоваться электрическим духовым шкафом

 Перед применением духового шкафа необходимо установить время. Если время не установлено, духовой шкаф не будет работать.

Выберите температуру и режим работы

1. Установите ручку температуры на желаемую температуру.
2. Установите функциональную ручку в желаемый режим работы.
» Духовой шкаф нагревается до заданной температуры и поддерживает ее. Во время нагрева горит индикатор температуры.

 Работают верхний и нижний нагрев. Еда нагревается одновременно сверху и снизу. Например, этот режим подходит для тортов, пирожных или пирогов и запеканок в формах для выпечки. Готовьте только с одним противнем.

Нижний нагрев

 Работает только нижний нагрев. Этот режим подходит для пиццы и для последующего подрумянивания продуктов снизу.

МОДЕЛИ

MFA 604

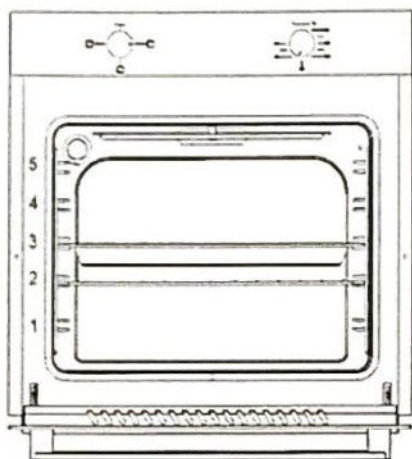

MFA 627

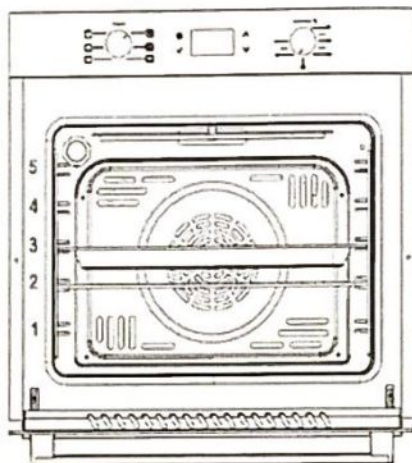

MFA 614

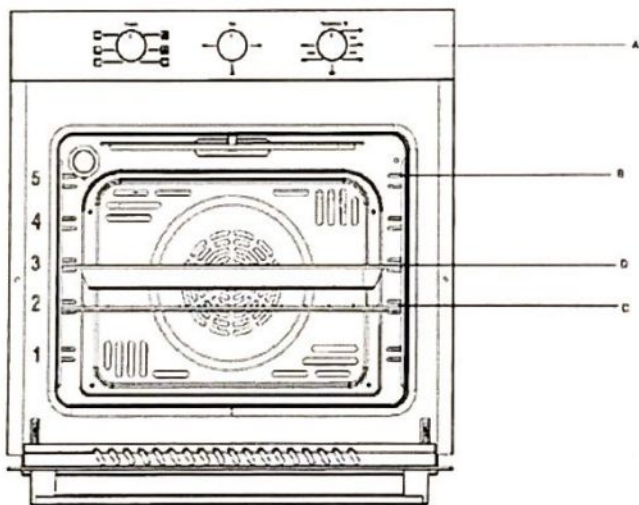

- A – ПЕРЕДНЯЯ ПАНЕЛЬ
- B – ПОЛКИ НА СТЕНКАХ
- C – СРЕДНЯЯ ПОЛКА
- D – ПРОТИВЕНЬ

ПАНЕЛЬ УПРАВЛЕНИЯ ЭЛЕКТРИЧЕСКИМ ВСТРАИВАЕМЫМ ДУХОВЫМ ШКАФОМ

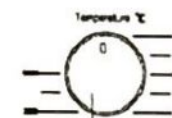
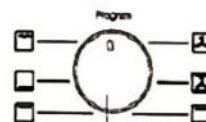
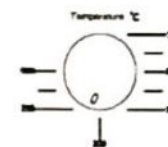
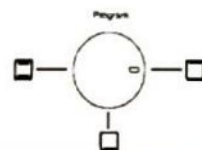

F

G

H

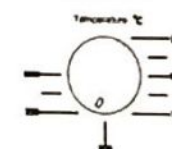
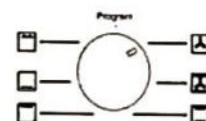

- F – ПРОГРАММЫ
- G – МЕХАНИЧЕСКИЙ ТАЙМЕР
- H – ТЕРМОСТАТ

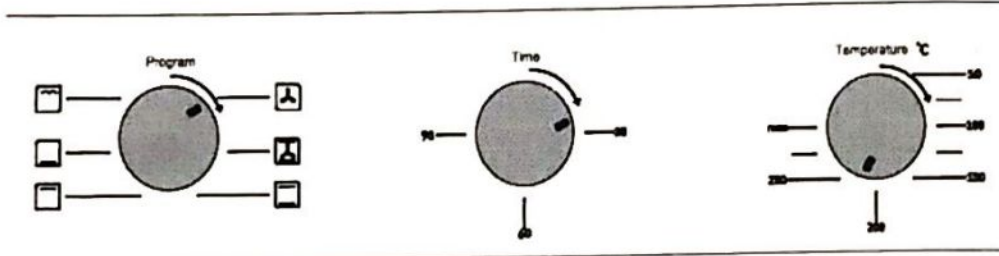

Чтобы выключить духовой шкаф, нужно перевести ручки управления в исходное положение (выключено/«OFF»). Духовой шкаф выключается.

Механический таймер

Механический таймер духового шкафа (Рис. 1) имеет время установки звукового сигнала от 1 до 90 минут.

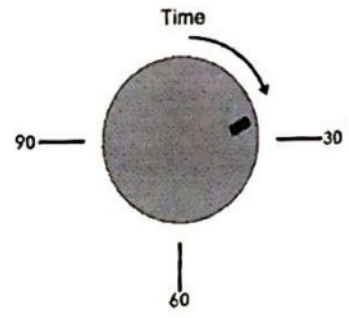

Поворачивая ручки «ПРОГРАММЫ» и «ТЕРМОСТАТ», выберите необходимый режим приготовления и температуру. Поверните ручку «МЕХАНИЧЕСКИЙ ТАЙМЕР» по часовой стрелке, установив необходимое время для выключения духового шкафа и подачи звукового сигнала. По истечении времени ручка МЕХАНИЧЕСКОГО ТАЙМЕРА вернется в исходное положение (выключено). Духовой шкаф выключается. Раздастся звуковой сигнал, означающий завершение работы духового шкафа, который выключится сам. Помните, что если ручка таймера установлена в положение «выключено», духовой шкаф не будет работать, даже если вы выставите один из режимов и соответствующую температуру. Чтобы начать готовить, необходимо перевести ручку «МЕХАНИЧЕСКИЙ ТАЙМЕР» в ручной режим, повернув ее против часовой стрелки. Только после этого духовой шкаф включится, в нем загорится подсветка и он начнет работать. Если вы хотите установить таймер менее чем на 10 минут, вам необходимо повернуть ручку «МЕХАНИЧЕСКИЙ ТАЙМЕР» по часовой стрелке на половину возможного времени установки таймера. Затем против часовой стрелки верните ее в обратном направлении, установив необходимое время. Эти действия необходимы для запуска пружины механического таймера.

ЦИФРОВОЙ ТАЙМЕР

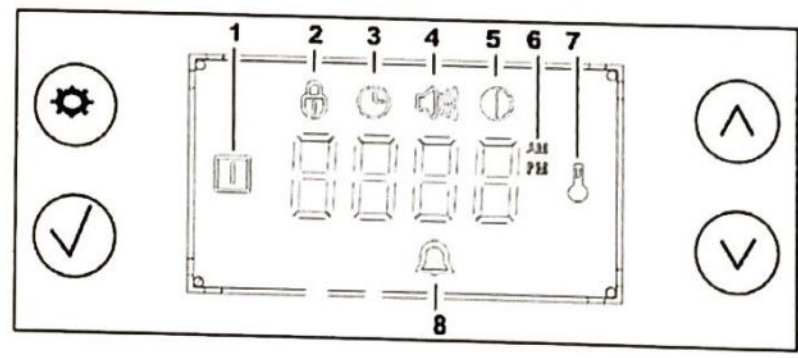

- 1-) Активный переключатель
- 2-) БЛОКИРОВКА ОТ ДЕТЕЙ
- 3-) ЧАСЫ
- 5-) ЯРКОСТЬ ДИСПЛЕЯ
- 6-) AM или PM (до или после полудня)
- 7-) ТЕРМОСТАТ АКТИВЕН
- 8-) БУДИЛЬНИК

Когда в духовой шкаф подается первая энергия, на дисплее появляется надпись «ВЫКЛ» («OFF»), и значок часов на дисплее начинает мигать. При нажатии кнопок «↑» или «↓» пользователю предлагается ввести данные текущего времени для установки часов.

После ввода параметров времени пользователь сохраняет текущую установку времени, нажимая кнопку «○», и плата управления активируется. (В программном обеспечении часовой пояс определяется как 24-часовой часовой пояс. По желанию пользователя экран может быть переведен в 12-часовой формат нажатием и удержанием кнопки «✓» в течение 4 секунд, при этом активируется значок AM или PM). Нажмите кнопку «○», чтобы переключить уровни будильника, мелодии, яркость, составляющие меню.

1) Установка будильника

После установки часов отображается экран, который появляется после однократного нажатия кнопки «○». На этом этапе мигают значки «☺» и «🔔🔔» и нажимаются кнопки будильника «↑» или «↓», чтобы установить время будильника. (Нажатие и удержание кнопки увеличивает минуту на единицу и увеличивает скорость счета через 20 секунд для ускорения до нужного времени).

На дисплее отображаются часы и минуты. Когда желаемое время будильника достигается нажатием кнопки «✓», время будильника сохраняется, и загорается значок «🔔🔔». Затем переключатель и термостат активируются для включения функции будильника.

Если переключатель и термостат включены, на дисплее отображается значок переключателя и значок термостата. После того, как пользователь сначала открывает переключатель, а затем термостат, на дисплее загорятся значок переключателя и температуры, и духовой шкаф начнет нагреваться, а установленное пользователем время будильника отсчитывается. После того как пользователь установил будильник, для его отмены достаточно нажимать кнопку «до» до тех пор, пока будильник не будет сброшен.

По истечении времени, введенного пользователем, включается звуковой сигнал и звучит будильник. ☺ Будильник звучит до тех пор, пока не будет нажата кнопка.

2) Блокировка от детей

Пока текущее время отображается на дисплее, нажимайте кнопку «↓», пока значок на дисплее не станет активным. При нажатии кнопки со значком «↓» никакие кнопки не будут работать, если на дисплее активен значок. Чтобы отключить блокировку от детей, нажмите и удерживайте кнопку «↓», пока значок не погаснет.

УСТАНОВКА

Прибор должен устанавливаться квалифицированным персоналом в соответствии с действующими нормами.

Прибор производится в соответствии со стандартами EN 60 335-1, EN 60 335-2 и является встраиваемым, что означает, что его необходимо устанавливать в соответствии с инструкциями производителя.

Духовой шкаф должен быть установлен в отсек, материалы которого (лаки, отделка, клей и т. д.) устойчивы к температуре не менее 100°C. Размеры отсека для встроенной установки показаны на Рис. 1.

Предварительно вверните 4 винта (см. Рис. 3) в отверстия на передней панели, видимые при открытой дверце духового шкафа, следя за тем, чтобы кончики винтов шли в направлении деревянного элемента шкафа.

Вставьте духовой шкаф в отсек и полностью затяните винты.

Если духовой шкаф предполагается установить рядом с другими бытовыми приборами, убедитесь, что при работе не будет взаимных помех. Их соответствующие электрические соединения должны быть отдельными.

Надлежащая вентиляция должна быть обеспечена посредством отверстия в верхней части колонны или отверстия на 10 мм выше кожуха духового шкафа. См. Рис. 1.

ПОДКЛЮЧЕНИЕ К ЭЛЕКТРИЧЕСКОЙ СЕТИ

Перед подключением убедитесь, что:

- напряжение сети соответствует указанному на заводской табличке;
 - заземление находится в хорошем рабочем состоянии.
- Если шнур питания прибора не оснащен вилкой, используйте одобренный стандартный тип, помня, что:
- желто-зеленый провод должен использоваться для заземления;
 - синий провод – это нейтраль;
 - коричневый провод под напряжением;
 - провод никогда не должен касаться горячих поверхностей с температурой выше 75 градусов
- провода для замены должны быть типа H05VV-F подходящего размера (см. схемы на Рис. 2).
- если прибор поставляется без провода, используйте кабель типа H05VV-F подходящего размера (см. схемы на Рис. 2).

Обратите особое внимание. При установке прибора вилка должна находиться в зоне досягаемости.



ВАЖНО производитель снимает с себя всякую ответственность за ущерб, возникающий в результате несоблюдения действующих норм и стандартов. Убедитесь, что прибор правильно заземлен (см. схемы на Рис. 2 в конце руководства)

КАК ПОЛЬЗОВАТЬСЯ ДУХОВЫМ ШКАФОМ

СТАТИЧЕСКИЙ ЭЛЕКТРИЧЕСКИЙ ДУХОВОЙ ШКАФ

Для духового шкафа или гриля предусмотрена одна ручка управления.

Начиная с положения 0 («выключено»), ручку можно повернуть по часовой стрелке до следующих настроек:

- символ : лампа духового шкафа включена (она останется включенной, даже если указатель ручки повернут на другие настройки)
- настройка от 50 до 300 градусов *C: настройки нагрева духового шкафа с контролем термостата
- символ :

Поверните ручку против часовой стрелки, чтобы вернуться в положение 0 («выключено»).









Обратите особое внимание - Желтый свет включается и выключается, когда термостат отключается. Прежде чем поместить продукты внутрь, дайте духовому шкафу прогреться не менее 10 минут.

МНОГОФУНКЦИОНАЛЬНЫЙ ЭЛЕКТРИЧЕСКИЙ ДУХОВОЙ ШКАФ

Благодаря наличию различных нагревательных элементов, управляемых с помощью селекторного переключателя и регулируемых термостатом (от 50 до 250°C), этот духовой шкаф предлагает различные способы приготовления пищи. Существует три основных источника тепла:

- a) Принудительная диффузия тепла (конвекция)
- b) Самопроизвольная диффузия тепла (статическая печь)
- c) Инфракрасные лучи (гриль)

Начиная с положения 0 (выключено), ручку переключателя можно повернуть по часовой стрелке в следующие положения:

- символ : горит лампа для духового шкафа и красная сигнальная лампа, работа вентилятора
- символ : обычное «статическое» приготовление в духовом шкафу, температура в духовом шкафу регулируется ручной термостатом
- символ : приготовление в режиме конвекции, на одном или двух уровнях, температура духового шкафа регулируется ручной термостатом
- символ : традиционное приготовление в духовом шкафу с вентилятором для приготовления на одном или нескольких уровнях; температура духового шкафа регулируется ручной термостатом
- символ : гриль (на верхнем элементе духовой шкафа), ручка термостата должна быть установлена на максимальную температуру
- символ : медленное приготовление с использованием нижнего элемента, температура духового шкафа регулируется ручной термостатом
- символ : быстрое приготовление в режиме конвекции, температура духового шкафа регулируется ручной термостатом
- символ : медленное приготовление в режиме конвекции, температура духового шкафа регулируется ручной термостатом.

Во всех положениях, кроме нуля (0), горит красная сигнальная лампа и лампа для духового шкафа. **ПРИМЕЧАНИЕ** Желтая сигнальная лампа загорается в соответствии с изменениями термостата. Перед помещением продуктов для приготовления духовой шкафу необходимо предварительно прогреть в течение не менее 10 минут.

Замена лампы в духовом шкафу

ОПАСНОСТЬ
Перед заменой лампы в духовом шкафу убедитесь, что изделие отключено от сети и остыло, чтобы избежать риска поражения электрическим током. Горячие поверхности могут вызвать ожоги!

i Лампа для духового шкафа представляет собой специальную электрическую лампу, выдерживающую температуру до 300 °C. Подробную информацию см. в разделе «Технические характеристики», страница 9. Лампы для духового шкафа можно приобрести в авторизованных сервисных центрах.

i Положение лампы может отличаться от рисунка.

Если ваш духовой шкаф оснащен неисправной лампой:

1. Отключите изделие от сети.
2. Поверните стеклянную крышку против часовой стрелки, чтобы снять ее.

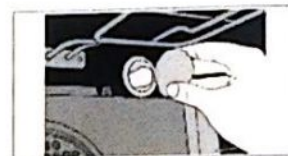

3. Снимите лампу, повернув ее против часовой стрелки, и замените новой.
4. Установите стеклянную крышку.

Таблица времени приготовления

i Время в этой таблице предназначено в качестве ориентира. Время может отличаться в зависимости от температуры продуктов, толщины, типа и ваших предпочтений в приготовлении.

Блюдо	Номер уровня приготовления	Положение полки	Температура (°C)	Время приготовления (прибл. в мин.)
**Пироги на противне	Один уровень	3	175	25 ... 30
** Пироги на кулинарной бумаге	Один уровень	3	175	25 ... 30
** Бисквит	Один уровень	3	200	5 ... 10
**Печенье	Один уровень	3	175	25 ... 30
**Жидкое тесто	Один уровень	3	180	30 ... 40
**Тесто	Один уровень	3	180	25 ... 35
**Закваска	Один уровень	3	190	35 ... 45
**Лазанья	Один уровень	3	180	30 ... 40
**Пицца	Один уровень	3	200 ... 220	15 ... 20
Стейк из говядины (целиком) / Жаркое	Один уровень	3	25 мин. 250/макс, затем 180 ... 190	100 ... 120
Нога ягненка (жаркое)	Один уровень	3	25 мин. 220, затем 180 ... 190	70 ... 90
Жареная курица	Один уровень	1	15 мин. 250/макс, затем 180 ... 190	55 ... 65
Индейка (5,5 кг)	Один уровень	1	25 мин. 250/макс, затем 190	150 ... 210
Рыба	Один уровень	3	200	20 ... 30

(**) При приготовлении пищи, требующей предварительного нагрева, разогревайте в начале приготовления до тех пор, пока не погаснет лампа термостата.

Советы по выпечке пирога

- Если пирог слишком сухой, увеличьте температуру на 10°C и уменьшите время приготовления.
- Если пирог влажный, используйте меньше жидкости или уменьшите температуру на 10°C.
- Если пирог слишком темный сверху, поместите его на нижнюю полку, уменьшите температуру и увеличьте время приготовления. Если пирог хорошо пропекся внутри, но липкий снаружи, используйте меньше жидкости, уменьшите температуру и увеличьте время приготовления.
- Советы по выпечке теста
 - Если тесто слишком сухое, увеличьте температуру на 10°C и уменьшите время приготовления. Смочите слои теста соусом из молока, масла, яиц и йогурта.
 - Если тесто выпекается слишком долго, следите за тем, чтобы толщина приготовленного вами теста не превышала глубины противня.

Выпечка и жарка

i 1-я полка духового шкафа – нижняя полка

- Если верхняя сторона теста подрумянится, а нижняя часть не пропечется, убедитесь, что соуса, который вы использовали для теста, не слишком много на дне теста. Постарайтесь распределить соус поровну между слоями теста и поверху теста для равномерного подрумянивания.

i Готовьте тесто в соответствии с режимом и температурой, указанными в таблице приготовления. Если нижняя часть еще недостаточно подрумянилась, в следующий раз поставьте ее на нижнюю полку.

Советы по приготовлению овощей

- Если в овощном блюде закончился сок и оно стало слишком сухим, готовьте его в кастрюле с крышкой, а не на противне. Закрытые сосуды сохраняют сок блюда.
- Если овощное блюдо не доходит до готовности, отварите овощи заранее или приготовьте их как консервы и поставьте в духовой шкаф.

Как пользоваться грилем

i Перед применением духового шкафа необходимо установить время. Если время не установлено, духовой шкаф не будет работать.

6 Техническое обслуживание и уход

Общая информация

Срок службы изделия увеличится, а вероятность возникновения проблем уменьшится, если изделие очищать через регулярные промежутки времени.



ОПАСНОСТЬ:

Перед началом работ по техническому обслуживанию и очистке отключите изделие от сети. Существует риск поражения электрическим током!



ОПАСНОСТЬ: Дайте изделию остыть, прежде чем чистить его. Горячие поверхности могут вызвать ожоги!

- Тщательно очищайте изделие после каждого применения. Таким образом будет легче удалять остатки пищи, избегая их пригорания при следующем использовании прибора.
- Для очистки изделия не требуются специальные чистящие средства. Используйте теплую воду с моющим средством, мягкую ткань или губку, чтобы очистить изделие и протереть его сухой тканью.
- Всегда тщательно вытирайте лишнюю жидкость после очистки и немедленно вытирайте насухо.
- Не используйте чистящие средства, содержащие кислоту или хлорид, для очистки поверхностей из нержавеющей или неокисляемой стали и рукоятки. Используйте мягкую ткань с жидким моющим средством (не абразивным), чтобы начисто протереть эти части, обращая внимание на движение в одном направлении.



Не используйте пароочистители для очистки прибора, так как это может привести к поражению электрическим током.

Очистка панели управления

Протрите панель управления и ручки влажной тканью и вытрите их насухо.



Не снимайте кнопки/ручки управления для очистки панели управления. Панель управления может быть повреждена!

Очистка духового шкафа

Для очистки боковой стенки

- Снимите переднюю часть боковой полки, потянув ее в направлении, противоположном боковой стенке.
- Полностью снимите боковую полку, потянув ее на себя.

Очистка дверцы духового шкафа

Для очистки дверцы духового шкафа используйте теплую воду с моющим средством, мягкую ткань или губку, чтобы очистить изделие и протереть сухой тканью.



Не используйте жесткие абразивные чистящие средства или острые металлические скребки для очистки дверцы духового шкафа. Они могут поцарапать поверхность и повредить стекло.

Снятие дверцы духового шкафа

- Откройте переднюю дверцу (1).
- Откройте защелки на корпусе петель (2) с правой и левой сторон передней дверцы, нажав на них, как показано на рисунке.



Поверхность может быть повреждена некоторыми моющими или чистящими средствами. Не используйте агрессивные моющие средства, чистящие порошки/кремы или любые острые предметы во время чистки. Не используйте жесткие абразивные чистящие средства или острые металлические скребки для очистки стекла дверцы духового шкафа, так как они могут поцарапать поверхность, что может привести к разрушению стекла.

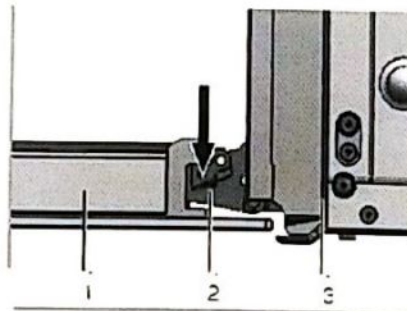

- Передняя дверца
- Петля
- Духовой шкаф



3. Передвиньте переднюю дверцу наполовину.

4. Снимите переднюю дверцу, потянув ее вверх, чтобы снять с правой и левой петель.



Шаги, выполняемые в процессе снятия дверцы, должны быть выполнены в обратном порядке для установки дверцы. Не забудьте закрыть защелки на корпусе петель при повторной установке дверцы.

Снятие внутреннего стекла дверцы

Нажмите на внутреннее стекло в направлении стрелки, как показано на № 1. Осторожно потяните внутреннее стекло на себя, слегка надавив на него с дальней стороны. Вымойте и высушите стекло. Установите внутреннее стекло в дверцу духового шкафа в обратном порядке.

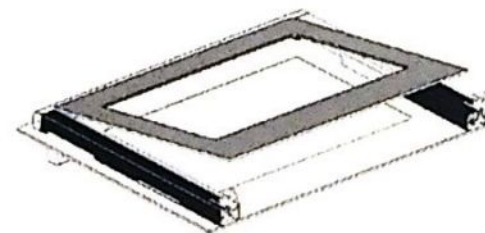

7 Поиск и устранение неисправностей

Духовой шкаф выделяет пар во время работы.

- Это нормально, что пар выходит во время работы. >>> *Это не является неисправностью.*

Изделие издает металлический шум при нагревании и охлаждении.

- Когда металлические детали нагреваются, они могут расширяться и вызывать шум. >>> *Это не является неисправностью.*

Изделие не работает.

- Сетевой предохранитель неисправен или сработал. >>> *Проверьте предохранители в блоке предохранителей. При необходимости замените или переустановите их.*
- Изделие не подключено к (заземленной) розетке. >>> *Проверьте соединение вилки.*
- Кнопки/ручки/клавиши на панели управления не работают. >>> *Блокировка клавиш может быть включена. Пожалуйста, отключите ее. (См. Использование блокировки клавиш, страница 20)*

Не работает лампа для духового шкафа.

- Лампа для духового шкафа неисправна. >>> *Замените лампу для духового шкафа.*
- Питание отключено. >>> *Проверьте, есть ли питание. Проверьте предохранители в блоке предохранителей. При необходимости замените или переустановите предохранители.*

Духовой шкаф не греет.

- Функция и/или температура не установлены. >>> *Установите функцию и температуру с помощью ручки/кнопки «Функция» и/или «Температура».*
- В моделях, оборудованных таймером, таймер не регулируется. >>> *Настройте время. (В изделиях с микроволновой печью таймер управляет только микроволновой печью.)*
- Питание отключено. >>> *Проверьте, есть ли питание. Проверьте предохранители в блоке предохранителей. При необходимости замените или переустановите предохранители.*

(В моделях с таймером) Дисплей часов мигает или горит символ часов.

- Ранее произошло отключение электроэнергии. >>> *Настройте время/переключатель изделия и*



Проконсультируйтесь с уполномоченным агентом по обслуживанию или дилером, у которого вы приобрели изделие, если вы не можете устранить проблему, несмотря на выполнение инструкций, приведенных в данном разделе. Никогда не пытайтесь отремонтировать неисправное изделие самостоятельно.

снова включите его.