

Микроволновая печь

Руководство пользователя

FW77SU*

SAMSUNG

SAMSUNG

Содержание

Инструкции по технике безопасности	3	Использование функции Быстрая разморозка	18
Общие правила техники безопасности	5	Использование функции Пароварка	19
Меры предосторожности при работе с микроволновыми приборами	6	Настройки для приготовления в Пароварке вручную	20
Ограниченная гарантия	7	Установка времени Выдержки	21
Определение товарной группы	7	Использование функции Память	22
Правильная утилизация изделия	7	Отключение звукового сигнала	23
(Использованное электрическое и электронное оборудование)	7	Защитная блокировка микроволновой печи	23
Установка	8	Руководство по выбору посуды	24
Принадлежности	8		
Компоненты, входящие в комплект для установки	8	Устранение неисправностей	25
Шаблон	9	Устранение неисправностей	25
Инструкции по установке микроволновой печи	9		
Установка микроволновой печи	10	Технические характеристики	27
Обслуживание	12		
Очистка	12		
Замена (ремонт)	12		
Уход в случае длительного неиспользования	12		
Функции микроволновой печи	13		
Печь	13		
Панель управления	13		
Использование микроволновой печи	14		
Принцип работы микроволновой печи	14		
Установка времени	14		
Приготовление/Разогрев пищи	15		
Остановка приготовления пищи	16		
Настройка времени приготовления пищи	16		
Использование функции Устранение запахов	16		
Настройка режима энергосбережения	16		
Использование функции Авто подогрев	17		

Инструкции по технике безопасности

ВАЖНЫЕ ИНСТРУКЦИИ ПО ТЕХНИКЕ БЕЗОПАСНОСТИ

ВНИМАТЕЛЬНО ПРОЧИТАЙТЕ И СОХРАНИТЕ ДЛЯ ИСПОЛЬЗОВАНИЯ В ДАЛЬНЕЙШЕМ.

ПРЕДУПРЕЖДЕНИЕ Если дверца или уплотнители дверцы повреждены, печью нельзя пользоваться, пока она не будет отремонтирована квалифицированным специалистом.

ПРЕДУПРЕЖДЕНИЕ Снятие корпуса печи, защищающего от воздействия энергии электромагнитных СВЧ-волн, очень опасно. Любые работы по обслуживанию или ремонту печи, связанные со снятием корпуса, могут выполнять только квалифицированные специалисты.

ПРЕДУПРЕЖДЕНИЕ Жидкости и другие продукты нельзя разогревать в герметично закрытых контейнерах, так как они могут взорваться.

ПРЕДУПРЕЖДЕНИЕ Детям можно пользоваться печью без контроля взрослых только в том случае, если они получили соответствующие инструкции и в состоянии безопасно пользоваться печью, а также осознают опасность неправильного с ней обращения.

Прибор предназначен только для использования в домашних условиях и не предназначен для использования:

- в служебных столовых в офисах, магазинах и в других организациях;
- на фермах;
- постояльцами в гостиницах, отелях и других гостиничных учреждениях;
- в учреждениях с полупансионом.

Используйте только подходящую для использования в микроволновых печах посуду.

При разогреве пищи в пластиковом или бумажном контейнере следите за печью, поскольку возможно воспламенение.

Микроволновая печь предназначена для разогревания пищи и напитков. Сушка пищевых продуктов или одежды, а также подогрев грелок, домашних тапок, губок, влажных тканей и др. может привести к травме, возгоранию или пожару.

При появлении (обнаружении) дыма выключите устройство или отключите его от источника питания и оставьте дверцу печи закрытой, чтобы сдержать пламя.

Нагревание в микроволновой печи емкостей с напитками может привести к замедленному бурному кипению, поэтому при обращении с такими емкостями следует соблюдать меры предосторожности.

Для предотвращения ожогов содержимое бутылочек для кормления и банок для детского питания следует размешать или встряхнуть, а перед употреблением необходимо проверить температуру.

Яйца в скорлупе и цельные яйца, сваренные вкрутую, нельзя разогревать в микроволновых печах, поскольку они могут взорваться даже после завершения разогревания в микроволновой печи.

Необходимо регулярно чистить печь, а также удалять из нее остатки пищи. Печь необходимо регулярно чистить, иначе произойдет повреждение поверхностей, которое может вызвать сокращение срока службы, а также повлечь за собой риск возникновения опасных ситуаций.

Инструкции по технике безопасности

Данное устройство предназначено только для встраивания. Данное устройство нельзя помещать в шкаф.

Использование металлических контейнеров для приготовления пищи и напитков в микроволновых печах недопустимо.

Соблюдайте осторожность, чтобы не сдвинуть вращающийся поднос при извлечении контейнеров из устройства.

Не допускается очистка устройства при помощи парового очистителя.

Не допускается очистка устройства при помощи струи воды.

Данное устройство не предназначено для установки в трейлерах, фургонах и подобных транспортных средствах.

Люди с ограниченными физическими, сенсорными или умственными способностями, дети, а также лица, не имеющие достаточного опыта или знаний, не должны пользоваться данным устройством, если их действия не контролируются или если они предварительно не проинструктированы о правилах использования лицом, отвечающим за их безопасность.

Следите за тем, чтобы дети не играли с устройством.

Данное устройство может использоваться детьми старше 8 лет и лицами с ограниченными физическими, сенсорными или умственными способностями и с недостаточным опытом или знаниями только в том случае, если они находятся под присмотром лица, отвечающего за их безопасность, или получили соответствующие инструкции, позволяющие им безопасно эксплуатировать устройство и дающие им представление об опасности, сопряженной с его эксплуатацией. Детям не следует играть с устройством. Очистка и обслуживание устройства могут выполняться детьми только под присмотром.

При установке устройства необходимо обеспечить возможность его отключения от сети питания. Для удобства отключения устройство необходимо установить так, чтобы обеспечить легкий доступ к сетевой вилке. Также можно встроить выключатель в стационарную проводку в соответствии с правилами монтажа проводки.

В случае повреждения кабеля питания его замену должен выполнять производитель, сотрудник сервисной службы или другой квалифицированный специалист во избежание возникновения опасных ситуаций.

Чтобы обеспечить удобный доступ к внутренней камере печи и области управления, печь необходимо установить в правильном положении на подходящей высоте.

Перед первым использованием печи поместите в нее емкость с водой и нагревайте в течение 10 минут.

Если при работе печи появляется странный звук, дым и запах гари, немедленно отсоедините кабель питания и обратитесь в ближайший сервисный центр.

Общие правила техники безопасности

Любые изменения или ремонт должны выполняться только квалифицированным персоналом.

В микроволновой печи нельзя разогревать пищу или жидкости в герметично закрытых контейнерах.

Не используйте бензол, растворитель, спирт, парочиститель или очиститель высокого давления для очистки печи.

Не следует устанавливать печь рядом с нагревательными приборами или легко воспламеняющимися материалами; в помещениях с высоким уровнем влажности, пыли или в загрязненных маслом местах; в местах, где на печь будет воздействовать прямой солнечный свет и вода; в местах возможной утечки газа; на неровной поверхности. Необходимо обеспечить надлежащее заземление печи в соответствии с местными или государственными правилами.

Регулярно очищайте контакты вилки питания с помощью сухой ткани для удаления с них посторонних веществ.

Не растягивайте, не сгибайте кабель питания и не ставьте на него тяжелые предметы.

В случае утечки газа (пропана, сжиженного пропана и т.д.) следует незамедлительно проветрить помещение. Не прикасайтесь к кабелю питания.

Не прикасайтесь к кабелю питания мокрыми руками.

Не выключайте печь во время работы посредством отключения кабеля питания.

Не засовывайте в печь пальцы или посторонние предметы. При попадании в печь посторонних предметов отключите кабель питания и обратитесь в местный сервисный центр компании Samsung.

Печь не должна подвергаться чрезмерному давлению и ударам.

Не размещайте печь на хрупких предметах.

Напряжение, частота и сила тока в сети питания должны соответствовать характеристикам устройства.

Вилку кабеля питания следует надежно подключать к сетевой розетке. Не используйте переходники с несколькими гнездами, удлинители или электрические преобразователи.

Не размещайте кабель питания на металлических предметах. Кабель питания следует прокладывать между предметами или за печью.

Не используйте поврежденную вилку, кабель питания или плохо закрепленную сетевую розетку. В случае повреждения вилки или кабелей обратитесь в местный сервисный центр компании Samsung.

Не наносите воду непосредственно на печь.

Не размещайте на печи, внутри нее или на дверце печи какие-либо предметы.

Не расплывайте летучие вещества, например инсектициды, на поверхность печи.

Не храните легко воспламеняющиеся материалы в печи. Будьте осторожны при нагревании блюд и напитков, содержащих спирт, поскольку пары спирта могут вступить в контакт с нагретыми компонентами печи.

Дети могут ушибиться или прищемить пальцы дверцей. При открытии или закрытии дверцы следите, чтобы дети находились на безопасном расстоянии.

Инструкции по технике безопасности

Предупреждения по использованию микроволновой печи

Нагревание в микроволновой печи емкостей с напитками может привести к замедленному бурному кипению.

При обращении с такими емкостями следует соблюдать осторожность. Перед извлечением из печи следует всегда давать напиткам постоять не менее 20 секунд. При необходимости напитки следует помешивать во время нагрева.

Напитки следует всегда перемешивать после нагрева.

При ожоге выполните следующие действия по оказанию первой помощи:

1. Погрузите обожженное место в холодную воду по меньшей мере на 10 минут.
2. Наложите чистую сухую повязку.
3. Не наносите кремы, масла или лосьоны.

Во избежание повреждения лодноса или подставки не кладите их в воду сразу после приготовления.

Не используйте микроволновую печь для обжаривания во фритюре, поскольку температура масла контролироваться невозможно. Горючее масло может неожиданно всплеснуться через край посуды.

SAMSUNG

Инструкции по технике безопасности

Меры предосторожности при работе с микроволновой печью

Следует использовать только ту посуду, которая предназначена для микроволновых печей. Не следует использовать металлические контейнеры, столовую посуду с золотой или серебряной отделкой, шампур и т.д. Проволочные зажимы необходимо снимать. Возможно образование электрической дуги.

Не используйте микроволновую печь для сушки бумаги или одежды.

При разогревании небольшого количества пищи сократите время, чтобы предотвратить ее перегрев или пригорание.

Кабель и вилка питания должны находиться вдали от источников воды или тепла.

Во избежание взрыва не следует разогревать в микроволновой печи яйца в скорлупе и яйца, сваренные вкрутую.

Не следует разогревать в микроволновой печи герметичные контейнеры или контейнеры с вакуумной упаковкой, орехи, томаты и т.д.

Не закрывайте вентиляционные отверстия тканью или бумагой. Это может привести к пожару. В случае перегрева печь может автоматически отключиться. Ее включение будет невозможно, пока печь не охладится до допустимой температуры.

Обязательно пользуйтесь кухонными рукавами при извлечении посуды из печи.

Перемешивайте жидкость во время разогревания и после. Не открывайте дверцу в течение 20 секунд после того, как печь отключится, чтобы предотвратить бурное кипение.

Во избежание ожогов горячим воздухом или паром при открытии дверцы следует находиться на расстоянии вытянутой руки от печи.

Не включайте микроволновую печь, если в ней нет приготовляемой пищи. В целях безопасности микроволновая печь автоматически отключится на 30 минут. При случайном включении микроволновой печи рекомендуется поместить в нее стакан воды для поглощения СВЧ-волн.

При установке печи следует обеспечить необходимое свободное пространство вокруг нее в соответствии с указаниями в данном руководстве. (См. раздел «Установка микроволновой печи».)

Соблюдайте осторожность при подключении других электроприборов к сетевым розеткам, расположенным рядом с печью.

Меры предосторожности при работе с микроволновыми приборами

Несоблюдение описанных ниже мер предосторожности может привести к вредному воздействию электромагнитных волн.

- Во время работы печи не оставляйте дверцу открытой. Не прятать предметы в отверстия для блокировочных фиксаторов (защелок дверцы). Не вставляйте посторонние предметы в отверстия для блокировочных фиксаторов.

- Не допускайте попадания посторонних предметов между дверцей и передней панелью печи, а также накопления частиц пищи или осадка очистителя на уплотняющих поверхностях. После каждого использования печи следует очищать дверцу и уплотняющие поверхности сначала влажной, а затем сухой мягкой тканью.

- Не включайте микроволновую печь, если она повреждена. В этом случае ее можно включить только после ремонта квалифицированным специалистом.

Важно. Дверцу микроволновой печи необходимо закрывать надлежащим образом. Дверца не должна быть погнута; петли дверцы не должны быть повреждены или слабо закреплены; уплотнитель на дверце и уплотняющие поверхности не должны быть повреждены.

- Все операции, связанные с регулировкой или ремонтом, должны выполняться квалифицированным специалистом.

SUNG

Ограниченная гарантия

Компания Samsung берет плату за замену аксессуара или устранение косметического дефекта в том случае, если такое повреждение устройства или аксессуара произошло по вине покупателя. Предметы, на которые распространяется вышеуказанное условие:

- Дверца, ручки, внешняя панель или панель управления с вмятинами, царапинами или повреждениями.
- Сломанный или отсутствующий поднос, направляющая ролика, муфта или решетка.

Данную микроволновую печь следует использовать только по назначению в соответствии с информацией, приведенной в данном руководстве. Приведенные предупреждения и важные инструкции по технике безопасности не являются исчерпывающими. При установке, обслуживании и эксплуатации микроволновой печи необходимо руководствоваться здравым смыслом, быть внимательным и осторожным.

Поскольку данное руководство предназначено для нескольких моделей, характеристики используемой микроволновой печи могут немного отличаться от описанных и некоторые предупреждения могут быть неприменимы. При возникновении вопросов обратитесь в местный сервисный центр компании Samsung или см. справочную информацию на веб-сайте по адресу: www.samsung.com.

Данную микроволновую печь следует использовать только для нагрева пищи. Она предназначена для использования только в домашних условиях. Запрещается использовать устройство для нагревания тканей и пакетов, наполненных зернами. Производитель не несет ответственности за ущерб, полученный в результате неправильного использования микроволновой печи.

Во избежание повреждения поверхностей микроволновой печи и возникновения опасных ситуаций ее следует регулярно чистить и обеспечить надлежащее обслуживание.

Определение товарной группы

Это устройство является оборудованием ISM группы 2 класса В. Группа В включает в себя все устройства ISM (промышленность, наука, медицина), в которых генерируется и используется радиочастотная энергия в форме электромагнитного излучения для обработки материалов, EDM и оборудование для дуговой сварки. Оборудование класса В включает в себя устройства, предназначенные для работы в домашних условиях и использующие электрические сети низкого напряжения в жилых зданиях.

Правильная утилизация изделия (Использованное электрическое и электронное оборудование)

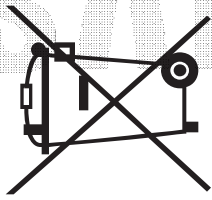

(Действительно для стран, использующих систему раздельного сбора отходов)
Наличие данного знака показывает, что изделие и его электронные аксессуары (например, зарядное устройство, гарнитура, кабель USB) по окончании их срока службы нельзя утилизировать вместе с другими бытовыми отходами. Во избежание нанесения вреда окружающей среде и здоровью людей при неконтролируемой утилизации, а также для обеспечения возможности переработки для повторного использования, утилизируйте изделие и его электронные аксессуары отдельно от прочих отходов.

Сведения о месте и способе утилизации изделия в соответствии с нормами природоохранного законодательства можно получить у продавца или в соответствующей государственной организации.

Бизнес-пользователи должны обратиться к своему поставщику и ознакомиться с условиями договора купли-продажи. Запрещается утилизировать изделие и его электронные аксессуары вместе с другими производственными отходами.



Установка

Принадлежности

В зависимости от модели в комплектацию входит несколько принадлежностей, которые выполняют различные функции.

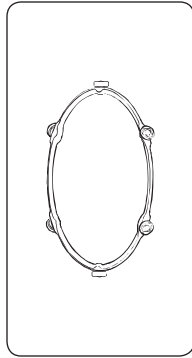

- 01 Роликовая подставка** устанавливается в центре печи. Роликовая подставка поддерживает вращающийся поднос.

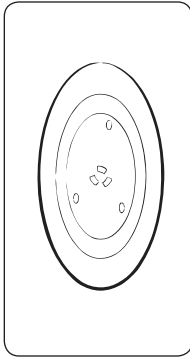

- 02 Вращающийся поднос** устанавливается на роликовую подставку, при этом его центр совмещается с муфтой. Вращающийся поднос является основной поверхностью для приготовления пищи; его можно без труда снять для чистки.

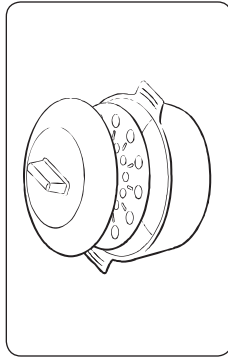

- 03 Пароварка** см. стр. 19. Используйте пластиковую пароварку при выборе функции Пароварка.

⚠ ВНИМАНИЕ

НЕ используйте микроволновую печь без роликовой подставки и вращающегося подноса.

📌 ПРИМЕЧАНИЕ

Емкость для приготовления на пару (пароварка) является неотъемлемой частью комплекта поставки микроволновой печи.

***/BW, ***/BWT, ***/BWT, ***/BWT

Компоненты, входящие в комплект для установки

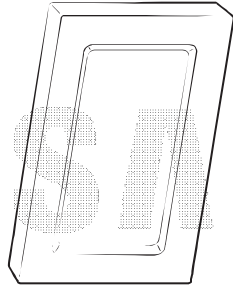

Лицевая панель

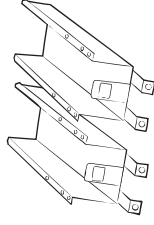

Кронштейн основания (2)



Винты (8)

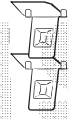

Установочный кронштейн (2)

Шаблон

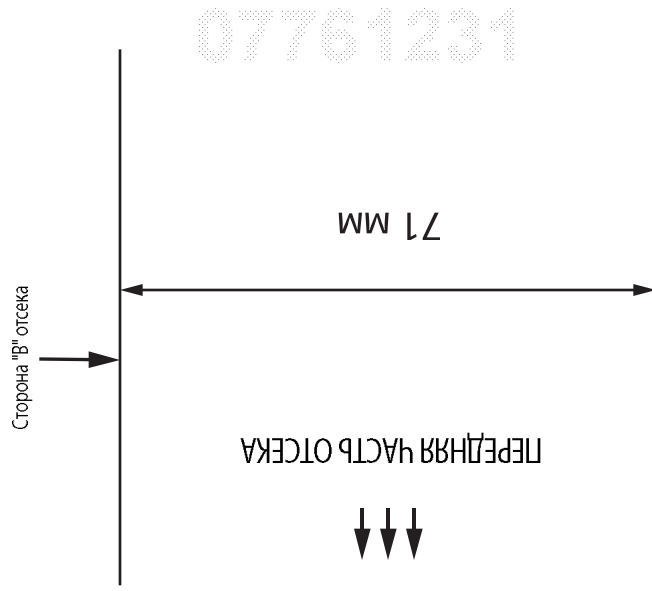

Инструкции по установке микроволновой печи

Данное устройство соответствует нормам ЕС. Утилизация упаковки и устройства. Упаковка устройства может подвергаться вторичной переработке. Можно использовать следующие материалы:

- картон;
- полиэтиленовая пленка;
- полистирол без фреона (жесткий пенопласт PS).

Обязательно утилизируйте вышеперечисленные материалы в соответствии с нормативными актами правительства. Местные власти могут предоставить необходимую информацию об утилизации бытовых приборов, вышедших из употребления.

Безопасность

Подключение устройства должен осуществлять только квалифицированный специалист.

Микроволновая печь предназначена для домашнего использования.

Устройство следует использовать только для приготовления пищи.

Устройство сильно нагревается в процессе использования и затем остается горячим в течение некоторого времени.

Помните об этом, если поблизости находятся дети.

Установка рядом с обычным духовым шкафом.

- При установке микроволновой печи рядом с обычным духовым шкафом необходимо оставить достаточное пространство между ними для предотвращения перегрева, поскольку лицевая панель может сильно нагреваться. Необходимо строго соблюдать инструкции по установке производителя обычного духового шкафа.

- Не следует устанавливать встроенную микроволновую печь над обычным духовым шкафом. В противном случае горячий воздух от обычного духового шкафа может оказывать негативное воздействие на охлаждающую систему микроволновой печи.

Подключение к электрической сети

Электрическая сеть в доме, к которой подключается устройство, должна соответствовать национальным и местным нормам.

Если требуется выполнить постоянное подключение, убедитесь, что на линии питания имеется многополюсный переключатель с расстоянием между контактами не менее 3 мм.

Установка

Установка микроволновой печи

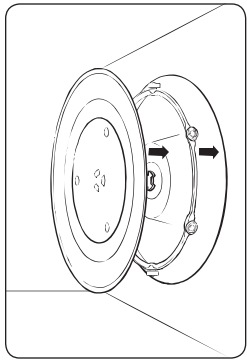

1. Извлеките из печи все упаковочные материалы. Установите роликую подставку и вращающийся поднос. Убедитесь, что поднос свободно вращается.
2. Печь следует установить таким образом, чтобы обеспечить свободный доступ к вилке кабеля питания.

⚠ ВНИМАНИЕ

- Если кабель питания данного устройства неисправен, его необходимо заменить на специальный шнур или кабель, который можно приобрести у фирменного поставителя или сотрудника ее сервисной службы. В целях личной безопасности кабель питания следует подключать к 3-контактной заземленной розетке сети переменного тока 230 В, 50 Гц. Если кабель питания устройства поврежден, его необходимо заменить специальным кабелем.
- Не устанавливайте микроволновую печь в местах с высокой температурой или повышенной влажностью, например рядом с обычным духовым шкафом или батареей отопления. Необходимо принимать во внимание технические требования к источнику питания, и любой используемый удлинитель должен соответствовать тому же стандарту, что и кабель питания, поставляемый вместе с печью. Перед первым использованием микроволновой печи потрите влажной тканью внутреннюю поверхность камеры и уплотнение дверцы.

Размеры

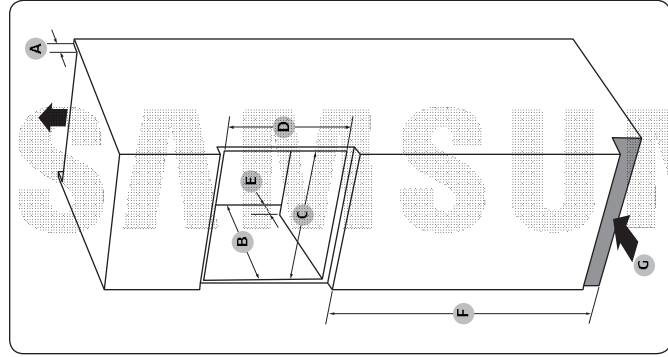

Шкаф	
A	50 мм
B	550 мм
C	564 мм
D	362 мм
E	50 мм
F	850 мм
G	200 см ²

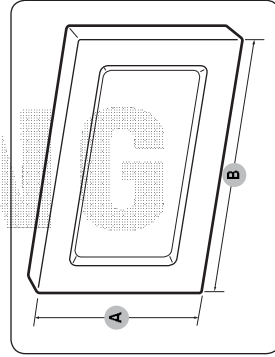

Лицевая панель

A	380 мм
B	595 мм

1. Просверлите отверстия с помощью сверла диаметром 3 мм. Закрепите винты в **Установочный кронштейн (А)**.

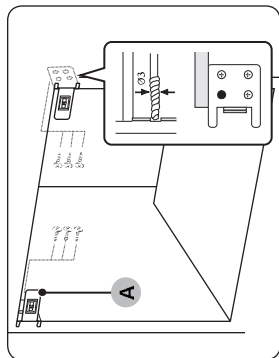

2. Установите микроволновую печь в шкаф.

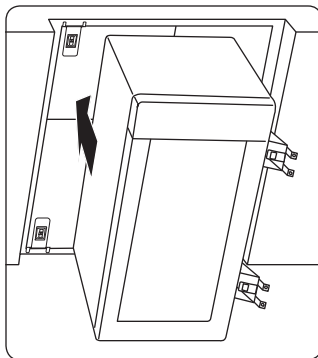

3. При помощи шаблона расположите **Кронштейн основания (С)** на расстоянии 71 мм от стороны **В** отсека.

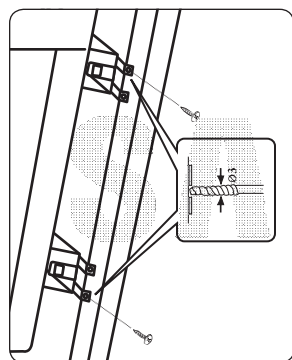
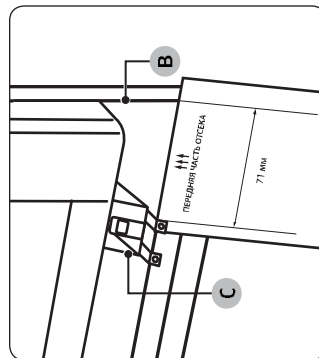

4. Просверлите отверстия с помощью сверла диаметром 3 мм. Закрепите винты в **Кронштейн основания**.

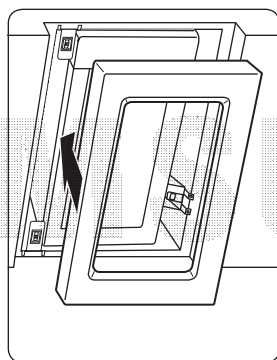

5. Прикрепите **лицевая панель**.
6. Подсоедините микроволновую печь к электросети. Убедитесь, что устройство работает.

Обслуживание

Очистка

Необходимо выполнять регулярную очистку печи, чтобы на внешних поверхностях и во внутренней камере не скапливались загрязнения. Обратите особое внимание на дверцу, уплотнение дверцы, вращающийся поднос и роликовую подставку (применимо только для определенных моделей).

Если дверца плохо открывается или закрывается, прежде всего нужно проверить, не скопился ли грязь на уплотнении дверцы. Используйте мягкую ткань, смоченную в мыльной воде, для очистки внутренней и внешней поверхности печи. Промойте и высушите.

Удаление стойких загрязнений и неприятных запахов из печи

1. Убедитесь, что в печи нет посторонних предметов, и поставьте стакан с разбавленным лимонным соком в центр вращающегося подноса.
2. Нагревайте печь в течение 10 минут при максимальной мощности.
3. По окончании цикла подождите, пока печь остынет. Затем откройте дверцу и протрите камеру приготовления.

Очистка внутренней поверхности для моделей с поворотным нагревателем

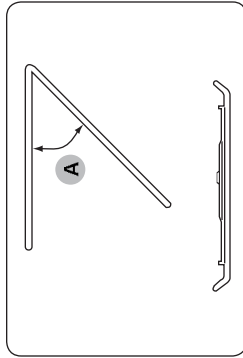

Чтобы очистить верхнюю часть камеры приготовления, опустите верхний нагревательный элемент на 45° (A), как показано на рисунке. Это позволит получить доступ к верхней части. Закончив работу, поднимите верхний нагревательный элемент в исходное положение.

⚠ ВНИМАНИЕ

- Следите, чтобы на дверце и уплотнении дверцы не скапливались загрязнения; дверца должна открываться и закрываться без рывков. В противном случае срок службы печи может сократиться.
- Не проливайте воду на вентиляционные отверстия печи.
- Не используйте для очистки абразивные или химические вещества.
- После каждого использования необходимо дождаться, пока печь остынет, и очистить камеру приготовления с помощью мягкого моющего средства.

Замена (ремонт)

▲ ПРЕДУПРЕЖДЕНИЕ

Внутри печи нет съемных компонентов. Не пытайтесь отремонтировать печь или заменить детали самостоятельно.

- При возникновении проблем с петлями, уплотнениями и/или дверцей обратитесь к квалифицированному техническому специалисту или в местный сервисный центр компании Samsung для получения технической помощи.
- Если необходимо заменить лампу, обратитесь в местный сервисный центр компании Samsung. Не выполняйте замену самостоятельно.
- При возникновении неполадок с наружным корпусом печи необходимо сразу отключить печь от источника питания, а затем обратиться в местный сервисный центр компании Samsung.

Уход в случае длительного неиспользования

Если печь не используется в течение продолжительного периода времени, отключите ее от источника питания и поместите в сухое защищенное от пыли помещение. Пыль и влага, которые скапливаются внутри печи, могут повлиять на эффективность работы устройства.



Функции микроволновой печи

Печь

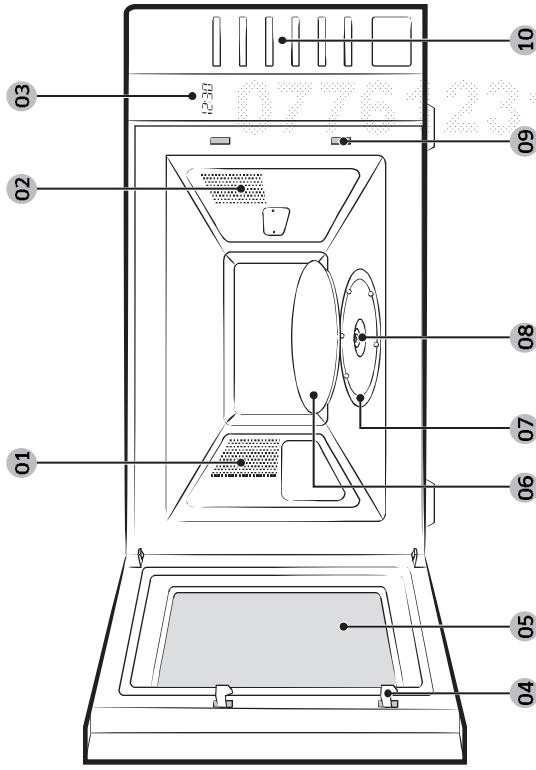

- 01 Вентиляционные отверстия
- 02 Освещение
- 03 Дисплей
- 04 Защелки дверцы
- 05 Дверца
- 06 Вращающийся поднос
- 07 Роликовая подставка
- 08 Муфта
- 09 Отверстия для блокировочных защелок
- 10 Панель управления

Панель управления

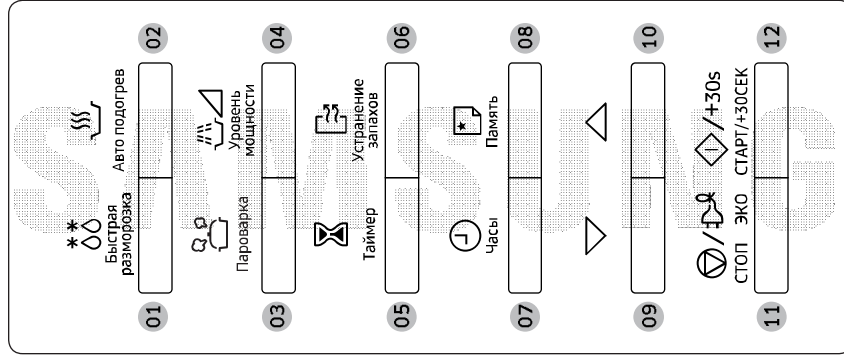

- 01 Быстрая разморозка
- 02 Авто подогрев
- 03 Пароварка
- 04 Уровень мощности (СВЧ)
- 05 Таймер
- 06 Устранение запахов
- 07 Часы
- 08 Память
- 09 Вниз
- 10 Вверх
- 11 СТОП/ЭКО
- 12 СТАРТ/+30СЕК

Использование микроволновой печи

Принцип работы микроволновой печи

Микроволны представляют собой высокочастотные электромагнитные волны, высвобождающаяся энергия микроволн позволяет готовить или разогревать пищу без изменения ее формы и цвета. Микроволновой печью можно пользоваться для:

- Размораживания;
- Разогрева;
- Приготовления.

Принцип приготовления пищи.

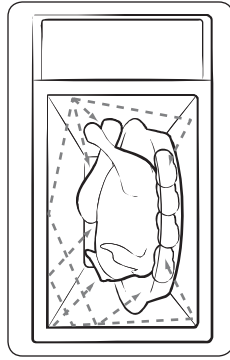

1. Микроволны, генерируемые магнетроном, отражаются стенками внутренней камеры микроволновой печи и равномерно распределяются в пище, когда она вращается на подносе. За счет этого пища готовится равномерно.
2. Микроволны проникают в продукт на глубину до 2,5 см. Затем приготовление продолжается за счет распространения тепла внутри продукта.
3. Время приготовления может различаться в зависимости от используемой посуды и свойств продуктов:

- Количество и плотности продуктов;
- Содержания воды;
- Начальной температуры (охлажденные продукты или нет).

⚠ ВНИМАНИЕ

Поскольку центральная часть блюда готовится за счет рассеивания тепла, приготовление пищи продолжается даже после извлечения блюда из печи. Поэтому необходимо соблюдать время выдержки пищи, указанное в рецептах блюд и в данной инструкции, для того чтобы обеспечить:

- Равномерное приготовление пищи, в том числе в центральной части.
- Одинаковую температуру по всему объему пищи.

Установка времени

Данная микроволновая печь оснащена встроенными часами. При подаче питания на дисплее автоматически отображается значение времени: "0", "88:88" или "1:20:0".

Установите текущее время. Время может отображаться в 24-часовом или 12-часовом формате. Часы необходимо устанавливать в следующих случаях:

- При первоначальной установке микроволновой печи;
- После сбоя электропитания.

📖 ПРИМЕЧАНИЕ

Не забудьте перевести часы при переходе с летнего времени на зимнее и наоборот.

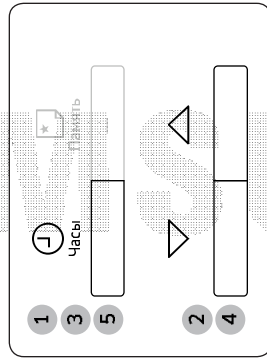

1. Чтобы время отображалось в...
 - 24-часовом формате
 - 12-часовом форматеНажмите кнопку **Часы** один или два раза.
2. Используйте кнопки **Вниз** и **Вверх** чтобы установить значение часов.
3. Нажмите кнопку **Часы**.
4. Используйте кнопки **Вниз** и **Вверх** чтобы установить значение минут.
5. Нажмите кнопку **Часы**.

Приготовление/Разогрев пищи

Ниже описывается процесс приготовления или разогрева пищи.

ОБЯЗАТЕЛЬНО проверьте заданные параметры приготовления, прежде чем оставить микроволновую печь без присмотра.

Сначала поместите приготавливаемое блюдо в центр вращающегося подноса. Затем закройте дверцу.

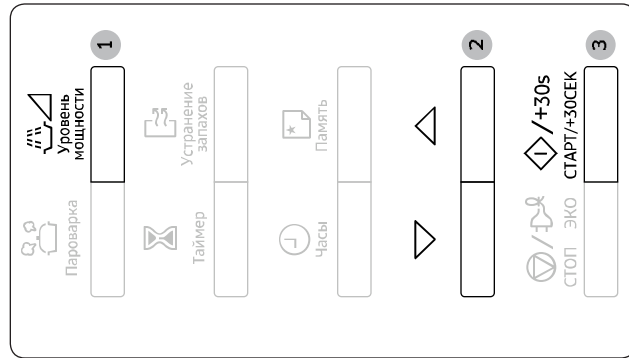

1. Нажмите кнопку **Уровень мощности**. На дисплее отобразится индикация 850 Вт (максимальная мощность для приготовления пищи). Выберите уровень мощности, нажимая кнопку **Уровень мощности** до появления на дисплее требуемого значения мощности. См. таблицу уровней мощности.
2. Установите требуемое время приготовления с помощью кнопок **Вниз** и **Вверх**.
3. Нажмите кнопку **СТАРТ+30СЕК**.

Включится освещение микроволновой печи, и поднос начнет вращаться.

- 1) Начнется приготовление пищи. По его окончании воспроизводятся четыре звуковых сигнала.
- 2) Воспроизводятся 3 звуковых сигнала, напоминающих о завершении приготовления (один сигнал в минуту).
- 3) Затем снова отображается текущее время.

⚠ ВНИМАНИЕ

НИКОГДА не включайте микроволновую печь, если в ней нет продуктов.

📖 ПРИМЕЧАНИЕ

Если нужно быстро разогреть блюдо на максимальной мощности (850 Вт), просто нажмите кнопку **СТАРТ+30СЕК** столько раз, сколько интервалов по 30 секунд требуется задать для времени приготовления. Микроволновая печь начнет работать незамедлительно.

Уровни мощности

Для выбора доступны следующие уровни мощности.

Уровень мощности	Выходная мощность
ВЫСОКИЙ	850 Вт
УМЕРЕННО-ВЫСОКИЙ	600 Вт
СРЕДНИЙ	450 Вт
УМЕРЕННО-НИЗКИЙ	300 Вт
РАЗМОРАЖИВАНИЕ	180 Вт
НИЗКИЙ / ПОДДЕРЖАНИЕ ТЕПЛА	100 Вт

📖 ПРИМЕЧАНИЕ

- При выборе более высокого уровня мощности время приготовления следует уменьшить.
- При выборе более низкого уровня мощности время приготовления следует увеличить.

Использование микроволновой печи

Остановка приготовления пищи

Работу печи можно остановить в любой момент, чтобы проверить состояние пищи.

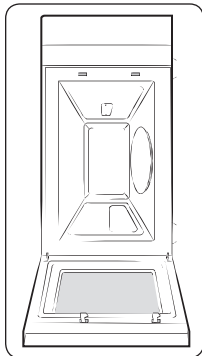

Временная остановка

Откройте дверцу.

Приготовление пищи будет остановлено. Чтобы возобновить процесс приготовления, снова закройте дверцу и нажмите кнопку **СТАРТ/+30СЕК**.

Полная остановка;

Нажмите кнопку **СТОП/ЭКО**.

Процесс приготовления будет остановлен. Если необходимо отменить параметры приготовления, нажмите кнопку **СТОП/ЭКО** еще раз.

Любые параметры также можно отменить перед началом приготовления, просто нажав кнопку **СТОП/ЭКО**.

Настройка времени приготовления пищи

Время приготовления можно увеличивать с помощью кнопки **СТАРТ/+30СЕК**, добавляя каждый раз по 30 секунд.

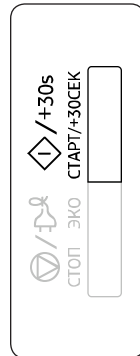

Нажмите кнопку **СТАРТ/+30СЕК** один раз, чтобы добавить 30 секунд.

Использование функции Устранение запахов

Используйте эту функцию после приготовления ароматной пищи или при появлении дыма внутри микроволновой печи.

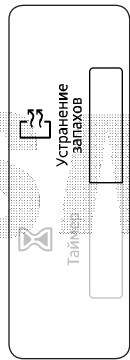

После завершения чистки нажмите кнопку **Устранение запахов**. Воспроизводятся четыре звуковых сигнала.

ПРИМЕЧАНИЕ

- Время работы функции Устранение запахов — 5 минут. Для увеличения времени на 30 секунд следует нажать кнопку **СТАРТ/+30СЕК**.
- Максимальное время работы функции Устранение запахов — 15 минут.

Настройка режима энергосбережения

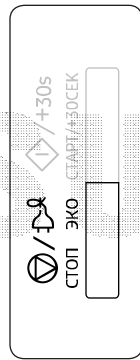

Данная печь оснащена режимом энергосбережения.

Данный режим позволяет экономить электроэнергию, когда микроволновая печь не используется.

- Нажмите кнопку **СТОП/ЭКО**.
- Чтобы выйти из режима энергосбережения, откройте дверцу, после чего на дисплее отобразится текущее время. Печь готова к использованию.

Использование функции Авто подогрев

Для функции **Авто подогрев** предусмотрено 3 запрограммированных значения времени приготовления. При этом не нужно устанавливать время приготовления или уровень мощности.

Количество порций можно изменить с помощью кнопок **Вниз** и **Вверх**.

Сначала поместите блюдо в центр вращающегося подноса и закройте дверцу.

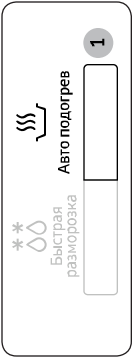
- 

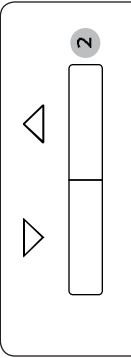
1. Выберите тип приготавливаемой пищи, нажав кнопку **Авто подогрев** один или несколько раз.
- 

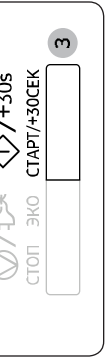
2. Выберите размер порции с помощью кнопок **Вниз** и **Вверх**. (См. приведенную рядом таблицу).
- 

3. Нажмите кнопку **СТАРТ/+30СЕК**. Начнется приготовление пищи. По окончании:

 - 1) Воспроизводятся четыре звуковых сигнала.
 - 2) Воспроизводятся 3 звуковых сигнала, напоминающих о завершении приготовления (один сигнал в минуту).
 - 3) Затем снова отображается текущее время.

⚠ ВНИМАНИЕ

Следует использовать только ту посуду, которая предназначена для микроволновых печей.

Настройки функции Авто подогрев

В следующей таблице представлены различные программы для функции **Авто подогрев**: вес продуктов, время выдержки и соответствующие рекомендации.

Код/Блюдо	Порция	Время выдержки
1 Готовое блюдо (охлажденное)	300–350 г 400–450 г	3 мин
Рекомендации Выложите блюдо на керамическую тарелку и закройте его пленкой для микроволновой печи. Эта программа подходит для блюд, состоящих из 3 компонентов (например, мясо с соусом, овощи и гарнир из картофеля, риса или макаронных изделий).		
2 Замороженное готовое блюдо (замороженное)	300–350 г 400–450 г	4 мин
Рекомендации Возьмите замороженное готовое блюдо и убедитесь, что емкость, в которой оно находится, подходит для использования в микроволновой печи. Проткните пленку, в которую обернуто готовое блюдо. Поместите замороженное готовое блюдо в центр. Эта программа пригодна для замороженных готовых к употреблению блюд, состоящих из 3 компонентов (например, мясо с соусом, овощи и гарнир из картофеля, риса или макаронных изделий).		
3 Напитки (кофе, молоко, чай, вода (комнатная температура))	150 мл (1 чашка) 250 мл (1 стакан)	1–2 мин
Рекомендации Налейте жидкость в керамическую чашку (150 мл) или кружку (250 мл) и поместите емкость в центр вращающегося подноса. Разогревайте, не накрывая крышкой. Тщательно перемешайте до и после выдержки. Будьте осторожны, доставая чашку (см. инструкции по безопасности для жидкостей).		

Использование микроволновой печи

Использование функции Быстрая разморозка

Функция **Быстрая разморозка** позволяет размораживать мясо, птицу или рыбу. Время размораживания и уровень мощности устанавливаются автоматически. Достаточно просто выбрать программу и вес продуктов.

ПРИМЕЧАНИЕ

Используйте только ту посуду, которая подходит для микроволновых печей.

Сначала поместите замороженные продукты в центр вращающегося подноса и закройте дверцу.

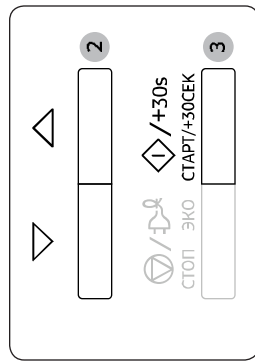
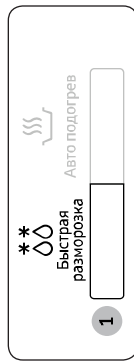

ПРИМЕЧАНИЕ

Размораживание продуктов также можно выполнять без использования автоматической настройки параметров. Для этого следует выбрать функцию приготовления/разогрева в режиме СВЧ и установить уровень мощности 180 Вт. См. раздел **Приготовление/Разогрев пищи** на стр. 15 для получения дополнительной информации.

Настройки функции Быстрая разморозка

В следующей таблице представлены программа, вес продуктов, время выдержки и соответствующие рекомендации для функции **Быстрая разморозка**. Перед размораживанием следует полностью извлечь продукты из упаковки. Кладите мясо, птицу или рыбу на плоскую керамическую тарелку.

Блюдо	Размер порции	Время выдержки
Мясо	200–1500 г	15–60 мин
Птица		
Рыба		
Рекомендации Закройте край алюминиевой фольгой. Переверните после звукового сигнала. Эта программа подходит для мяса, например стейков, котлет или мясного фарша, кусков курицы, курицы целиком или филе рыбы.		

Использование функции Пароварка

При использовании функции **Пароварка** время приготовления устанавливается автоматически. Количество порций можно изменить с помощью кнопок **Вниз** и **Вверх**.

ПРИМЕЧАНИЕ

Используйте пластиковую пароварку при выборе функции **Пароварка**.

Сначала поместите замороженные продукты в центр вращающегося подноса и закройте дверцу.

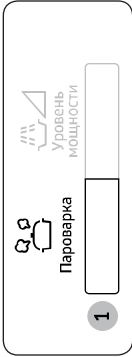
- 

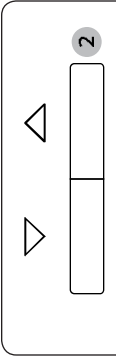
1. Выберите тип приготовления с помощью кнопки **Пароварка** один или несколько раз.
- 

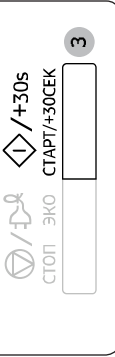
2. Выберите размер порции с помощью кнопок **Вниз** и **Вверх**. (См. приведенную рядом таблицу.)
- 

3. Нажмите кнопку **СТАРТ/±30СЕК**. Начнется приготовление пищи. По окончании:

 - 1) Воспроизводятся четыре звуковых сигнала.
 - 2) Воспроизводятся 3 звуковых сигнала, напоминающих о завершении приготовления (один сигнал в минуту).
 - 3) Затем снова отображается текущее время.

ПРИМЕЧАНИЕ

Следует использовать только ту посуду, которая предназначена для микроволновых печей.

Компоненты пароварки

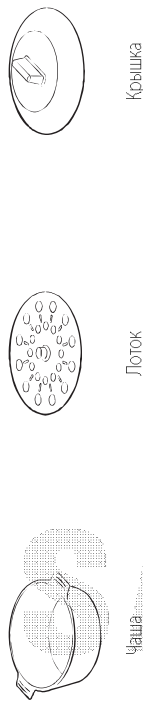

Использование пароварки

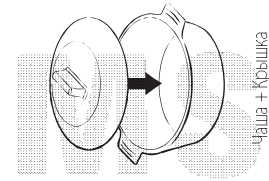

Чаша + Крышка

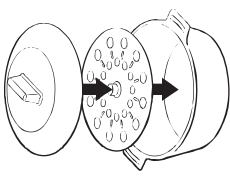

Чаша с лотком + Крышка

Настройки функции Пароварка

В следующей таблице представлены 4 автоматических программы для функции **Пароварка** вес продуктов, время выдержки и соответствующие рекомендации.

Используйте пластиковую пароварку при выборе функции Пароварка.

Код/Блюдо	Размер порции	Время выдержки
1 Рис	250 л 375 г	4–5 мин
Рекомендации		
Положите белый рис (пропаренный) в пароварку. Добавьте 500 мл холодной воды для приготовления 250 г и 750 мл холодной воды для приготовления 375 г риса. Закройте пароварку крышкой. После приготовления удалите влагу внутри печи с помощью кулинарной бумаги.		

Использование микроволновой печи

Код/Блюдо	Размер порции	Время выдержки
2 Картофель	100–150г / 200–250г 300–350г / 400–450г 500–550г	2–3 мин
	Рекомендации Очистите, промойте и нарежьте картофель кусками одинакового размера, затем взвесьте его. Положите картофель в пароварку. Добавьте 15–30 мл (1–2 ст.л.) воды для приготовления 100–350 г или 45–60 мл (3–4 ст.л.) для приготовления 400–550 г. Закройте пароварку крышкой.	
3 Овощи	100–150г / 200–250г 300–350г / 400–450г	1–2 мин
	Рекомендации Очистите, промойте и нарежьте овощи кусочками одинакового размера, затем взвесьте их. Положите их в пароварку с лотком. Добавьте 30 мл (2 ст.л.) воды для приготовления 100–350 г или 45 мл (3 ст.л.) для приготовления 400–450 г. Закройте пароварку крышкой. После приготовления в пароварке тщательно перемешайте перед выдержкой.	
4 Фрукты	100–150г / 200–250г 300–350г / 400–450г	2–3 мин
	Рекомендации Очистите, промойте и нарежьте свежие фрукты кусочками или кубиками одинакового размера, затем взвесьте их. Положите в пароварку. Для приготовления 100–350 г фруктов добавьте 15–30 мл (1–2 ст.л.) воды, для приготовления 400–450 г фруктов добавьте 45 мл (3 ст.л.) воды. Также добавьте 1–2 ст.л. сахара. Закройте пароварку крышкой. После приготовления в пароварке тщательно перемешайте. Данная программа подходит для яблок, груш, слив, абрикосов, манго или ананасов.	

Настройки для приготовления в пароварке вручную

Блюдо	Порция	Мощность	Время (мин)	Время выдержки (мин)
Артишоки	300г (1–2 шт.)	850Вт	5–6	1–2
	Инструкции Промойте и очистите артишоки. Поместите лоток в чашу. Положите артишоки на лоток. Добавьте одну ст.л. лимонного сока. Закройте крышкой.			
Свежие овощи	300г	850Вт	4–5	1–2
	Инструкции Очистите, промойте и нарежьте овощи (например, брокколи, цветную капусту, морковь, перец) кусочками одинакового размера, затем взвесьте их. Поместите лоток в чашу. Разложите овощи по лотку. Добавьте 2 ст.л. воды. Закройте крышкой.			
Замороженные овощи	300г	600Вт	7–8	2–3
	Инструкции Положите замороженные овощи в чашу пароварки. Поместите лоток в чашу. Добавьте 1 ст.л. воды. Закройте крышкой. Тщательно перемешайте после приготовления и выдерживания.			
Рис	250г	850Вт	15–18	5–10
	Инструкции Положите рис в чашу пароварки. Добавьте 500 мл холодной воды. Закройте крышкой. После приготовления оставьте белый рис томиться в течение 5 минут, а коричневый рис — в течение 10 минут.			
Картофель в мундире	500г	850Вт	7–8	2–3
	Инструкции Взвесьте и промойте картофель, положите его в чашу пароварки. Добавьте 3 ст.л. воды. Закройте крышкой.			

Установка времени выдержки

Функцию **Таймер** можно использовать для установки времени автоматической выдержки (без обработки микроволнами).

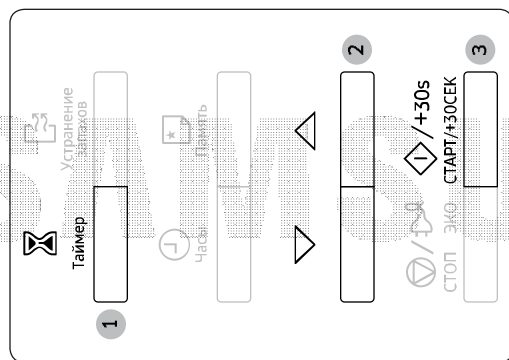

1. Нажмите кнопку **Таймер**.
2. Выберите размер порции с помощью кнопок **Вниз** и **Вверх**.
3. Нажмите кнопку **СТАРТ/+30СЕК**.
Начнется отсчет времени выдержки. По окончании:
 - Воспроизводятся четыре звуковых сигнала.
 - Затем снова отображается текущее время.

Блюдо	Порция	Мощность	Время (мин)	Время выдержки (мин)
Рагу (охлажденное)	400 г	600 Вт	5–6	1–2
Инструкции				
Положите рагу в чашу пароварки. Закройте крышкой. Тщательно перемешайте перед выдерживанием.				
Суп (охлажденный)	400 г	850 Вт	3–4	1–2
Инструкции				
Налейте в чашу пароварки. Закройте крышкой. Тщательно перемешайте перед выдерживанием.				
Замороженный суп	400 г	850 Вт	8–10	2–3
Инструкции				
Положите замороженный суп в чашу пароварки. Закройте крышкой. Тщательно перемешайте перед выдерживанием.				
Замороженные вареники из дрожжевого теста с начинкой из джема	150 г	600 Вт	1–2	2–3
Инструкции				
Смочите верхнюю часть вареников с начинкой холодной водой. Положите 1–2 замороженных вареника рядом в чашу пароварки. Закройте крышкой.				
Фруктовый компот	250 г	850 Вт	3–4	2–3
Инструкции				
Очистите, промойте и нарежьте свежие фрукты (например, яблоки, груши, сливы, абрикосы, манго или ананас) кусочками или кубиками одинакового размера, затем взвесьте их. Положите в чашу пароварки. Добавьте 1–2 ст. л. воды и 1–2 ч. л. сахара. Закройте крышкой.				

Использование микроволновой печи

Использование функции Память

Если вы часто готовите или разогреваете определенные блюда, можно сохранить в памяти печи информацию о времени приготовления и уровне мощности. В этом случае вам не придется при каждом использовании печи повторно устанавливать настройки.

Предусмотрена возможность сохранения двух разных настроек.

Сохранение настроек.

1. Чтобы запрограммировать...
первую настройку
вторую настройку
Нажмите кнопку **Память...**
один раз (на дисплее отобразится "P1")
два раза (на дисплее отобразится "P2")
2. При необходимости установите программу приготовления обычным способом (время приготовления и уровень мощности).
3. Нажмите кнопку **СТАРТ/+30СЕК**.
Настройки сохраняются в памяти печи.

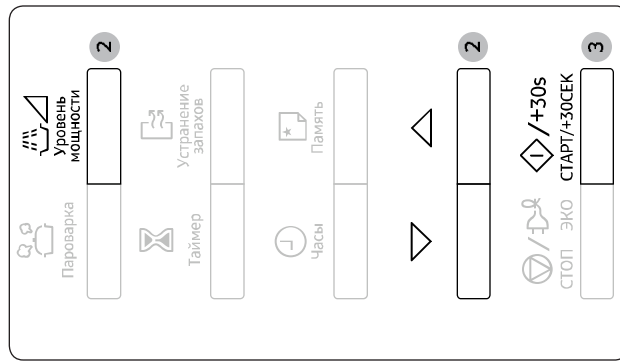
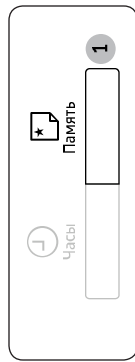

Использование настроек.

Сначала поместите блюдо в центр вращающегося подноса и закройте дверцу.

1. Чтобы выбрать...
первую настройку
вторую настройку
Нажмите кнопку **Память...**
один раз (на дисплее отобразится "P1")
два раза (на дисплее отобразится "P2")
2. Нажмите кнопку **СТАРТ/+30СЕК**.
Выполняется приготовление блюда в соответствии с выбранными параметрами.

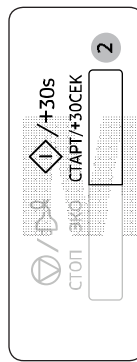
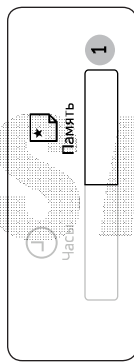

SUNG

Отключение звукового сигнала

Вы можете отключить звуковой сигнал в любое время.

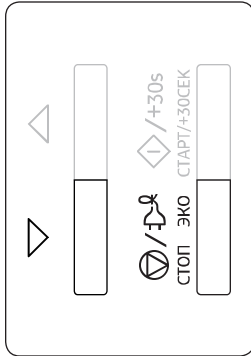

- Одновременно нажмите кнопки **СТОПЭКО** и **Вниз**.
 - На дисплее отобразится индикация **OFF**.
 - Воспроизведение звукового сигнала при нажатии кнопки прекратится.
- Чтобы снова включить звуковой сигнал, одновременно нажмите кнопки **СТОПЭКО** и **Вниз** еще раз.
 - На дисплее отобразится индикация **On**.
 - Воспроизведение звукового сигнала во время работы микроволновой печи возобновится.

Защитная блокировка микроволновой печи

В данной микроволновой печи предусмотрена встроенная система безопасности, позволяющая блокировать устройство, чтобы исключить возможность случайного выполнения операций с ним детьми или людьми, не знакомыми с правилами его эксплуатации.

Микроволновую печь можно заблокировать в любое время.

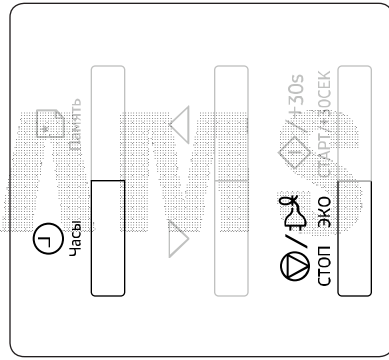

- Одновременно нажмите кнопки **СТОПЭКО** и **Часы**.
 - Печь заблокирована (выбор функций недоступен).
 - На дисплее отображается индикация **L**.
- Чтобы разблокировать печь, снова одновременно нажмите кнопки **СТОПЭКО** и **Часы**.
 - Печью можно пользоваться в обычном режиме.

Руководство по выбору посуды

Для успешного приготовления пищи в микроволновой печи микроволны должны проникать сквозь пищу, не отражаясь от используемой посуды и не поглощаясь ею. Поэтому при выборе посуды следует соблюдать особую осторожность. Если посуда помечена, как предназначенная для использования в микроволновых печах, то ее можно использовать. В следующей таблице приведена информация о различных типах кухонных принадлежностей, возможности и способах их использования в микроволновой печи.

Кухонные принадлежности	Пригодно для использования в микроволновой печи	Примечания
Алюминевая фольга	✓X	Может использоваться в небольших количествах для защиты отдельных участков пищи от подгорания. Близкое расположение фольги к стенке печи или использование фольги в большом количестве может привести к образованию электрической дуги.
Блюдо для подрумянивания	✓	Не разогревайте предварительно более 8 минут.
Фарфор и керамика	✓	Фарфор, керамику, глазурованную керамику и тонкостенный фарфор обычно можно использовать, если на них нет металлической отделки.
Одноразовая посуда из полиэфирного волокна	✓	Такая посуда обычно используется для упаковки замороженных продуктов.
Упаковка продуктов быстрого приготовления		
<ul style="list-style-type: none"> Полистироловые стаканчики и контейнеры 	✓	Можно использовать для разогрева продуктов. При перегреве полистирол может плавиться.
<ul style="list-style-type: none"> Бумажные пакеты или газеты 	X	Существует риск возгорания.
<ul style="list-style-type: none"> Переработанная из вторсырья бумага или металлическая отделка 	X	Может стать причиной возникновения электрической дуги.
Стеклопосуда		
<ul style="list-style-type: none"> Универсальная посуда для приготовления и сервировки пищи 	✓	Может использоваться при отсутствии металлической отделки.

Кухонные принадлежности	Пригодно для использования в микроволновой печи	Примечания
<ul style="list-style-type: none"> Тонкостенная стеклянная посуда 	✓	Может использоваться для разогрева продуктов и жидкостей. При резком нагреве хрупкое стекло может разбиться или лопнуть.
<ul style="list-style-type: none"> Стеклопосуда 	✓	Нужно обязательно снять крышку. Подходят только для разогрева.
Металл		
<ul style="list-style-type: none"> Блюда 	X	Может стать причиной возникновения электрической дуги или возгорания.
<ul style="list-style-type: none"> Пакеты для заморозки с провололочной обвязкой 	X	
Бумага		
<ul style="list-style-type: none"> Тарелки, чашки, текстильные и бумажные салфетки 	✓	Для приготовления в течение короткого времени и разогрева. Для поглощения избыточной влаги.
<ul style="list-style-type: none"> Переработанная бумага 	X	Может стать причиной возникновения электрической дуги.
Пластик		
<ul style="list-style-type: none"> Контейнеры 	✓	В частности, жаропрочный термопластик. Некоторые другие виды пластика при высокой температуре могут деформироваться или обесцвечиваться. Не используйте меламиновый пластик.
<ul style="list-style-type: none"> Липкая пленка 	✓	Может использоваться для сохранения влаги. Не должна соприкасаться с продуктами. Будьте осторожны, чтобы не обжечься горячим паром, снимая пленку.
<ul style="list-style-type: none"> Пакеты для заморозки 	✓X	Только если они пригодны для кипячения или использования в печи. Не должны быть закрыты герметично. При необходимости проткните вилкой.
<ul style="list-style-type: none"> Вощеная или жиронепроницаемая бумага 	✓	Может использоваться для сохранения влаги и предупреждения разбрызгивания.

✓ : Рекомендуется ✓X : Использовать с осторожностью X : Не рекомендуется

Устранение неисправностей

Устранение неисправностей

Если возникла какая-либо из проблем, перечисленных ниже, попробуйте применить предлагаемые решения.

Проблема	Причина	Решение
Общие		
Кнопки не функционируют должным образом.	В зазоры между кнопками попало постороннее вещество или посторонний предмет.	Удалите постороннее вещество или посторонний предмет и повторите попытку.
	Модель с сенсорным управлением: на внешнюю панель попала влага.	Сотрите влагу с внешней панели.
	Включена функция Child Lock (Блокировка управления).	Отключите функцию Child Lock (Блокировка управления).
Время не отображается.	Включена функция Эко (энергосбережение).	Выключите функцию Эко.
Печь не работает.	Отсутствует подача питания.	Убедитесь, что питание подается.
	Дверца открыта.	Закройте дверцу и повторите попытку.
	В механизме безопасного открывания дверцы попало постороннее вещество.	Удалите постороннее вещество или посторонний предмет и повторите попытку.
Печь перестает работать во время выполнения какой-либо функции.	Пользователь открыл дверцу, чтобы перевернуть блюдо.	Перевернув блюдо, снова нажмите кнопку СТАРТ+ЗОСЕК , чтобы запустить устройство.

Устранение неисправностей

Проблема	Причина	Решение
Во время работы устройства происходит сбой в подаче электропитания.	Приготовление пищи выполнялось в течение продолжительного периода времени.	После завершения длительного процесса приготовления дайте печи остыть.
	Охлаждающий вентилятор не работает.	Послушайте, издает ли охлаждающий вентилятор какой-либо звук во время работы.
	Попробуйте включить пустую печь.	Положите продукты в печь.
	Вокруг печи недостаточно пространства для вентиляции.	На задней и передней панели печи находятся отверстия, обеспечивающие циркуляцию воздуха. При установке устройства следует оставить зазоры в соответствии с информацией, приведенной в руководстве по установке.
	Несколько сетевых вилок подключены к одной сетевой розетке.	Для печи необходимо использовать одну сетевую розетку.
Во время работы печи слышится пощелкивание, печь не включается.	Пощелкивание может раздаваться, если вы готовите пищу в герметичной упаковке или используете контейнер с плотной крышкой.	Не используйте герметичные контейнеры, поскольку во время приготовления они могут взорваться из-за увеличения объема содержимого.
Внешняя поверхность печи слишком сильно нагревается во время работы.	Вокруг печи недостаточно пространства для вентиляции.	На задней и передней панели печи находятся отверстия, обеспечивающие циркуляцию воздуха. При установке устройства следует оставить зазоры в соответствии с информацией, приведенной в руководстве по установке.
	Сверху на печи стоят посторонние предметы.	Уберите посторонние предметы с печи.

Устранение неисправностей

Проблема	Причина	Решение
Дверца плохо открывается.	Остатки пищи застряли между дверцей и внутренней стенкой печи.	Тщательно очистите печь и попробуйте снова открыть дверцу.
Нагрев, включая функцию подогрева, не работает надлежащим образом.	Печь не работает, идет приготовление слишком большого количества продуктов, или используется ненадлежащая посуда.	Налейте один стакан воды в контейнер, пригодный для использования в микроволновой печи, и включите микроволновую печь на 1–2 минуты, чтобы проверить, нагревается ли вода. Уменьшите порцию приготавливаемой порцию продуктов и снова включите печь. Используйте для приготовления контейнер с плоским дном.
Функция размораживания не работает.	Выполняется приготовление слишком большого количества пищи.	Уменьшите приготавливаемую порцию продуктов и снова включите печь.
Освещение внутри печи тусклое или не работает.	Дверца оставалась открытой в течение длительного времени.	Освещение внутри печи может автоматически отключаться при использовании функций Эко. Закройте и снова откройте дверцу или нажмите кнопку СТОП/ЭКО .
Во время приготовления слышен звуковой сигнал.	Внутренняя лампа загорается посторонними веществами.	Очистите камеру устройства и проверьте еще раз.
Печь стоит неровно.	Если используется функция автоматического приготовления, звуковой сигнал означает, что пора переворнуть продукты во время размораживания.	Переворнув блюдо, снова нажмите кнопку СТАРТ/430СЕК , чтобы возобновить работу.
	Печь установлена на неровной поверхности.	Установите печь на плоской устойчивой поверхности.

Проблема	Причина	Решение
Во время приготовления возникают искры.	Для приготовления/размораживания продуктов используются металлические контейнеры.	Не используйте металлические контейнеры.
При подключении к источнику питания печь сразу начинает работать.	Дверца закрыта неплотно.	Закройте дверцу и проверьте еще раз.
Микроволновая печь электризуется.	Источник питания или сетевая розетка не заземлены надлежащим образом.	Убедитесь, что источник питания или сетевая розетка заземлены надлежащим образом.
<ol style="list-style-type: none"> 1. Происходит утечка воды. 2. Через зазор между дверцей и корпусом устройства выходит пар. 3. В печи остается вода. 	<p>Во время приготовления некоторых блюд внутри устройства может скапливаться вода или образовываться пар. Это не является неисправностью устройства.</p>	<p>Дайте печи остыть, а затем протрите ее сухим кухонным полотенцем.</p>
Яркость освещения в печи постоянно меняется.	Яркость меняется в зависимости от колебаний выходной мощности в соответствии с выбранной функцией.	Колебания выходной мощности во время приготовления не являются неисправностью. Это не является неисправностью устройства.
Процесс приготовления завершен, но охлаждающий вентилятор по-прежнему работает.	Для обеспечения вентиляции устройством охлаждающий вентилятор продолжает работать в течение 3 минут по окончании приготовления.	Это не является неисправностью устройства.





Технические характеристики

Компания SAMSUNG постоянно совершенствует свою продукцию. Характеристики устройства и настоящие инструкции могут быть изменены без предварительного уведомления.

Модель		FW775U*
Источник питания	230 В ~ 50 Гц	
Потребление электроэнергии	Микроволновая печь 1250 Вт	
Производимая мощность	100 Вт / 850 Вт (ЕС-705)	
Рабочая частота	2450 МГц	
Магнетрон	OM75P(31)	
Метод охлаждения	Двигатель вентилятора	
Размеры (Ш x В x Г)	Внешние	489 x 275 x 312 мм
	Внутренняя камера печи	330 x 211 x 291 мм
Объем	20 литров	
Вес	Нетто Прибл. 14,0 кг	

Жоборудование класса I

	Символ «не для пищевой продукции» применяется в соответствии с техническим регламентом Таможенного союза «О безопасности упаковки» 005/2011 и указывает на то, что упаковка данного продукта не предназначена для повторного использования и подлежит утилизации. Упаковку данного продукта запрещается использовать для хранения пищевой продукции.
	Символ «петля Мебиуса» указывает на возможность утилизации упаковки. Символ может быть дополнен обозначением материала упаковки в виде цифрового и/или буквенного обозначения.

Подлежит использованию по назначению в нормальных условиях
Срок службы: 7 лет

Проблема	Причина	Решение
Вращающийся поднос Во время вращения поднос смещается или перестает вращаться.	Роликовая подставка отсутствует или неправильно установлена.	Установите роликовую подставку и повторите попытку.
Вращающийся поднос движется слишком медленно.	Роликовая подставка установлена неправильно, идет приготовление слишком большого количества пищи, или используется слишком большой контейнер, который задевает стенки микроволновой печи.	Попробуйте уменьшить порцию приготовляемой пищи и не используйте большие контейнеры.
При вращении подноса слышны дребезжание и шум.	На дне печи скопились остатки пищи.	Удалите остатки пищи, скопившиеся на дне печи.
Приготовление на пару		
Во время приготовления на пару слышно, как кипит вода.	Вода нагревается при помощи парового подогревателя.	Это не является неисправностью устройства.
При завершении приготовления на пару слышны странные звуки.	По завершении приготовления на пару из парового подогревателя удаляется вода.	Это не является неисправностью устройства.
Пар не выходит.	Не установлена емкость подачи воды. В емкости подачи воды отсутствует вода.	Убедитесь, что емкость подачи воды установлена правильно. Налейте воду в емкость подачи воды и повторите попытку.

SAMSUNG

ERC

Производитель: Samsung Electronics Co., Ltd / Самсунг Электроникс Ко.,Лтд

Адрес производителя: (Мэган-донг) 129, Самсунг-ро, Йонгпунг-гу, Суwon-си, Йонгпидо, Корея, 16677

Адрес мощностей производителя: ЛОТ 2, ЛЕБУХ 2, НОРС-КЛАНГ СТРЕЙТС, ЭРИДА 21, ИНДАСТРИАЛ ПАРК,
42000 ПОРТ КЛАНГ, СЕЛАНГОР ДАРУЛ ЭСАН, МАЛАЙЗИЯ

Страна производства: Малайзия

Импортер в России: ООО «Самсунг Электроникс Рус Компани»

Адрес: Российская Федерация, 123242, г. Москва, Новинский бульвар, д. 31, помещения 1, 2

Примите к сведению, что гарантия Samsung не распространяется на вызовы специалиста сервисного центра, осуществляемые с целью получить пояснения по работе изделия, исправить неправильную установку, выполнить нормальную очистку или техническое обслуживание.

ВОПРОСЫ ИЛИ КОММЕНТАРИИ?

СТРАНА	ТЕЛЕФОН	ВЕБ-САЙТ
RUSSIA	8-800-555-55-55 (MP care: 8-800-555-55-88)	www.samsung.com/ru/support
GEORGIA	0-800-555-555	
ARMENIA	0-800-05-555	
AZERBAIJAN	0-88-555-55-55	www.samsung.com/support
KYRGYZSTAN	00-800-500-55-500 (GSM: 9977)	
UZBEKISTAN	00-800-500-55-500 (GSM: 7799)	
KAZAKHSTAN	8-10-800-500-55-500 (GSM: 7799, MP care: 7700)	www.samsung.com/kz_ru/support
TAJKISTAN	8-10-800-500-55-500 (GSM: 8888)	
MONGOLIA	1800-25-55	
BELARUS	810-800-500-55-500	www.samsung.com/support
MOLDOVA	0-800-614-40	
UKRAINE	0-800-502-000	www.samsung.com/ua/support (Ukrainian) www.samsung.com/ua_ru/support (Russian)



DE68-04135G-01