

EMT25203C
EMT25203K
EMT25203OC
EMT25203OK



EN	Microwave Oven	User Manual	2
KK	Микротолқынды пеш	Қолдану туралы нұсқаулары	19
RU	Микроволновая печь	Инструкция по эксплуатации	38
UK	Мікрохвильова піч	Інструкція	59



Electrolux

СОДЕРЖАНИЕ

1. СВЕДЕНИЯ ПО ТЕХНИКЕ БЕЗОПАСНОСТИ.....	39
2. УКАЗАНИЯ ПО БЕЗОПАСНОСТИ.....	42
3. ОПИСАНИЕ ИЗДЕЛИЯ.....	44
4. ПЕРЕД ПЕРВЫМ ИСПОЛЬЗОВАНИЕМ.....	45
5. ЕЖЕДНЕВНОЕ ИСПОЛЬЗОВАНИЕ.....	46
6. АВТОМАТИЧЕСКИЕ ПРОГРАММЫ.....	50
7. ИСПОЛЬЗОВАНИЕ ДОПОЛНИТЕЛЬНЫХ ПРИНАДЛЕЖНОСТЕЙ.....	51
8. ДОПОЛНИТЕЛЬНЫЕ ФУНКЦИИ.....	52
9. ПОЛЕЗНЫЕ СОВЕТЫ.....	52
10. УХОД И ОЧИСТКА.....	54
11. ПОИСК И УСТРАНЕНИЕ НЕИСПРАВНОСТЕЙ.....	54
12. УСТАНОВКА.....	55

МЫ ДУМАЕМ О ВАС

Благодарим вас за приобретение прибора Electrolux. Вы выбрали изделие, за которым стоят десятилетия профессионального опыта и инноваций. Уникальное и стильное, оно создавалось с заботой о вас. Поэтому когда бы вы ни воспользовались им, вы можете быть уверены: результаты всегда будут превосходными.

Добро пожаловать в Electrolux!

На нашем веб-сайте вы сможете:



Найти рекомендации по использованию изделий, руководства по эксплуатации, мастер устранения неисправностей, информацию о техническом обслуживании:

www.electrolux.com/webselfservice



Зарегистрировать свое изделие для улучшения обслуживания:

www.registerelectrolux.com



Приобрести дополнительные принадлежности, расходные материалы и фирменные запасные части для своего прибора:

www.electrolux.com/shop

ПОДДЕРЖКА ПОТРЕБИТЕЛЕЙ И СЕРВИСНОЕ ОБСЛУЖИВАНИЕ

Мы рекомендуем использовать оригинальные запчасти.

При обращении в сервис-центр следует иметь под рукой следующую информацию: модель, код изделия (PNC), серийный номер.

Данная информация находится на табличке с техническими данными.

 **Внимание / Важные сведения по технике безопасности.**

 **Общая информация и рекомендации**

 **Информация по охране окружающей среды**

Право на изменения сохраняется.

1. ⚠ СВЕДЕНИЯ ПО ТЕХНИКЕ БЕЗОПАСНОСТИ

Перед установкой и эксплуатацией прибора внимательно ознакомьтесь с приложенным руководством. Производитель не несет ответственности за какие-либо травмы или ущерб, возникший вследствие неправильной установки или эксплуатации. Всегда храните данное руководство под рукой в надежном месте для последующего использования.

1.1 Безопасность детей и лиц с ограниченными возможностями



ВНИМАНИЕ!

Существует риск удушья, получения травм или стойких нарушений нетрудоспособности.

- Данный прибор может эксплуатироваться детьми старше 8 лет и лицами с ограниченными физическими, сенсорными или умственными способностями и с недостаточным опытом или знаниями только при условии нахождения под присмотром лица, отвечающего за их безопасность, или после получения соответствующих инструкций, позволяющих им безопасно эксплуатировать электроприбор и дающих им представление об опасности, сопряженной с его эксплуатацией.
- Не позволяйте детям играть с прибором. Запрещается оставлять детей в возрасте до 3 лет вблизи прибора без присмотра.
- Храните все упаковочные материалы вне досягаемости детей и утилизируйте материалы надлежащим образом.
- Не подпускайте детей и домашних животных к прибору, когда он работает или остывает. Доступные для контакта части прибора сохраняют высокую температуру.

- Если прибор оснащен устройством защиты от детей, его следует включить.
- Очистка и доступное пользователю техническое обслуживание прибора не должно производиться детьми без присмотра.
- Держите прибор и его сетевой шнур в месте, недоступном для детей младше 8 лет.

1.2 Общие правила техники безопасности

- Прибор предназначен для домашнего бытового и аналогичного применения, например:
 - В сельских жилых домах; в помещениях, служащих кухнями для обслуживающего персонала в магазинах, офисах и на других рабочих местах;
 - Для использования клиентами отелей, мотелей мини-гостиниц типа «ночлег и завтрак» и других мест проживания
- **ВНИМАНИЕ:** Прибор и его доступные для контакта части сильно нагреваются во время эксплуатации. Будьте осторожны и не прикасайтесь к нагревательным элементам. Детям младше 8 лет запрещается находиться рядом с прибором, если только за ними не обеспечивается постоянный надзор взрослых.
- Не используйте парочистители для очистки прибора.
- Перед выполнением любых операций по чистке и уходу выключите прибор и извлеките вилку сетевого шнура из розетки.
- Если дверца или дверное уплотнение повреждено, прибором пользоваться нельзя, пока он не будет отремонтирован квалифицированным специалистом.
- В случае повреждения кабеля электропитания во избежание поражения электрическим током он должен быть заменен изготовителем,

- авторизованным сервисным центром или специалистом с аналогичной квалификацией.
- Все операции по обслуживанию и ремонту прибора, в ходе которых требуется снятие кожуха, защищающего от микроволнового излучения, должны выполняться только квалифицированным специалистом.
 - Не эксплуатируйте данный прибор с помощью внешнего таймера или отдельной системы дистанционного управления.
 - Не нагревайте жидкости и другие продукты в герметичных контейнерах. Они могут взорваться.
 - Используйте только ту посуду, которая подходит для использования в микроволновой печи.
 - При нагреве продуктов в пластиковых или бумажных контейнерах не оставляйте прибор без присмотра: может произойти возгорание.
 - Прибор предназначен для нагревания продуктов и напитков. Высушивание продуктов, сушка одежды, разогрев грелок, шлепанцев, губок, влажной одежды и т.п. несет в себе риск травм, возгорания или пожара.
 - При появлении дыма выключите прибор или извлеките вилку сетевого шнура из розетки и не открывайте дверцу, чтобы не допустить приток воздуха к источнику возгорания.
 - Разогревание в микроволновой печи напитков может привести к задержанному бурному вскипанию. Следует проявлять осторожность при извлечении контейнера.
 - Содержимое бутылочек и баночек с детским питанием необходимо перемешать или взболтать и проверить температуру перед употреблением, чтобы избежать ожогов.
 - Не следует нагревать в приборе как яйца в скорлупе, так и яйца, сваренные вкрутую, так как

они могут взорваться даже после завершения нагрева при помощи СВЧ.

- Прибор следует регулярно чистить, а также удалять из него какие бы то ни было остатки продуктов.
- Если не поддерживать прибор в чистом состоянии, это может привести к повреждению его поверхности, что, в свою очередь, может неблагоприятно повлиять на срок службы прибора и даже привести к несчастному случаю.
- Во время работы температура наружной поверхности прибора может значительно повышаться.
- Микроволновую печь не следует устанавливать в шкаф, если она не была испытана для такого типа применения.
- Задняя сторона данного вида приборов должна располагаться у стены.
- Не используйте жесткие абразивные чистящие средства или острые металлические скребки для чистки стеклянной дверцы, так как ими можно поцарапать его поверхность, в результате чего стекло может лопнуть.
- Будьте внимательны, проверяя минимальные размеры мебели (если это применимо). См. Главу «Установка».
- Прибор необходимо эксплуатировать с открытой декоративной дверцей (если это применимо).

2. УКАЗАНИЯ ПО БЕЗОПАСНОСТИ

2.1 Установка



ВНИМАНИЕ!

Установка прибора должна осуществляться только квалифицированным персоналом!

- Удалите всю упаковку.

- Не устанавливайте и не подключайте прибор, имеющий повреждения.
- Следуйте приложенным к прибору инструкциям по его установке.
- Никогда не забывайте о мерах предосторожности при его перемещении: прибор имеет большой вес. Всегда используйте защитные перчатки и закрытую обувь.

- При перемещении прибора не тяните за его ручку.
- Обеспечьте наличие минимально допустимых зазоров между соседними приборами и предметами мебели.
- Убедитесь, что мебель под прибором и рядом с ним надежно закреплена.
- Другие приборы или предметы мебели, находящиеся по обе стороны прибора, должны иметь ту же высоту.

2.2 Подключение к электросети



ВНИМАНИЕ!

Существует риск пожара и поражения электрическим током.

- Все подключения к электросети должны производиться квалифицированным электриком.
- Прибор должен быть заземлен.
- Убедитесь, что параметры, указанные на табличке с техническими данными, соответствуют характеристикам электросети.
- Если прибор подключен к электросети через удлинительный шнур, убедитесь, что шнур заземлен.
- Следите за тем, чтобы не повредить вилку и сетевой кабель. Для замены сетевого кабеля обратитесь в сервисный центр или к электрику.
- Для отключения прибора от электросети не тяните за кабель электропитания. Всегда беритесь за саму вилку.

2.3 Эксплуатация



ВНИМАНИЕ!

Существует риск травмы, ожога и поражения электрическим током или взрыва.

- Не вносите изменения в параметры данного прибора.

- Во время работы прибора не оставляйте его без присмотра.
- Не надавливайте на открытую дверцу прибора.
- Удостоверьтесь, что вентиляционные отверстия не закрыты.
- Не используйте прибор как столешницу и не используйте его внутреннюю камеру для хранения каких-либо предметов.

2.4 Уход и очистка



ВНИМАНИЕ!

Существует риск травмы, пожара или повреждения прибора.

- Перед выполнением операций по чистке и уходу выключите прибор и извлеките вилку сетевого шнура из розетки.
- Во избежание повреждения покрытия прибора производите его регулярную очистку.
- Следите за тем, чтобы на уплотняющих поверхностях двери не накапливались остатки пищи или моющего средства.
- Жир и остатки продуктов в приборе могут привести к возгоранию и электроискрению во время работы функции микроволновой обработки.
- Протирайте прибор мягкой влажной тряпкой. Используйте только нейтральные моющие средства. Не используйте абразивные средства, абразивные губки, растворители или металлические предметы.
- В случае использования спрея для очистки духового шкафа следуйте инструкции по безопасности на его упаковке.

2.5 Утилизация



ВНИМАНИЕ!

Существует опасность травмы или удушья.

- Отключите прибор от сети электропитания.
- Обрежьте кабель электропитания как можно ближе к прибору и утилизируйте его.

3. ОПИСАНИЕ ИЗДЕЛИЯ

3.1 Общий обзор

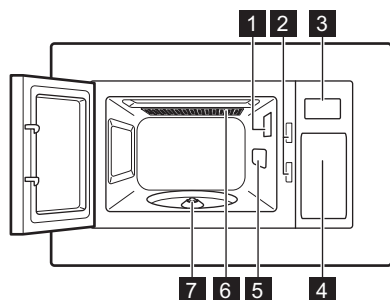



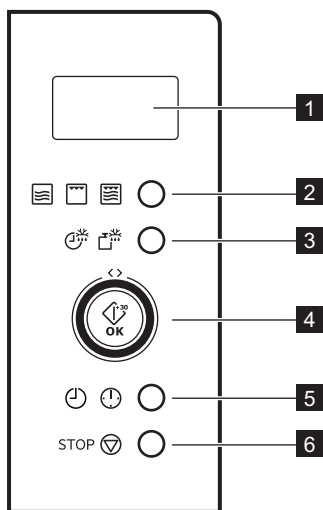

- 1** Лампа освещения
- 2** Предохранительная блокировочная система
- 3** Дисплей
- 4** Панель управления
- 5** Крышка отверстия волновода
- 6** Малый гриль
- 7** Поворотная ось

3.2 Панель управления



Символ	Функция	Описание
1 —	Дисплей	Отображение настроек и текущего времени.
2 	Кнопка режима	Выбор функции.
3 	Кнопка «Размораживание»	Размораживание продуктов по весу или по времени.

Символ	Функция	Описание
4 	Круглый сенсор	 <p>Коснитесь OK для включения прибора или увеличения времени приготовления на 30 секунд при полной мощности. Проведите круговым движением для установки времени приготовления, веса продуктов или для запуска приготовления.</p>
5  	Кнопка выбора часов / кухонного таймера	Установка часов или таймера.
6 STOP 	Кнопка «Стоп/Сброс»	Выключение прибора или удаление настроек приготовления.

3.3 Принадлежности

Комплект с вращающимся поддоном.

-  Обязательно используйте для приготовления продуктов в микроволновой печи комплект с вращающимся поддоном.

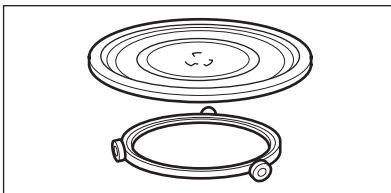

Стекло́нный поддон и роликóвая направлÿющая.

Подставка для гриля

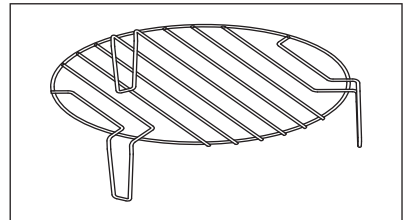

Используется для:

- приготовление на гриле
- комбинированного приготовления

4. ПЕРЕД ПЕРВЫМ ИСПОЛЬЗОВАНИЕМ

-  **ВНИМАНИЕ!**
См. Главы, содержащие Сведения по технике безопасности.

4.1 Первая очистка

-  **ПРЕДУПРЕЖДЕНИЕ**
См. Главу «Уход и очистка».
- Извлеките из микроволновой печи все съемные элементы и дополнительную упаковку.

- Перед первым использованием прибор следует очистить.







4.2 Установка текущего времени

Для работы микроволновой печи следует задать текущее время.

При первом включении прибора в сеть или при сбое электропитания на дисплее отображается «0:00» и выдается звуковой сигнал.



Время можно установить в 24-часовом формате.

1. Нажмите два раза на  .
2. Проведите по круглому сенсору влево или вправо, чтобы задать значение часов.
3. Чтобы подтвердить выбор, нажмите на  .
4. Проведите по круглому сенсору влево или вправо, чтобы задать значение минут.
5. Чтобы подтвердить выбор, нажмите на  .

5. ЕЖЕДНЕВНОЕ ИСПОЛЬЗОВАНИЕ



ВНИМАНИЕ!

См. Главы, содержащие Сведения по технике безопасности.

5.1 Общие сведения по эксплуатации прибора

- После выключения прибора дайте продуктам постоять несколько минут.
- Перед приготовлением освободите продукты от упаковки из алюминиевой фольги, выньте их из металлических контейнеров и т.д.

Приготовление

- Во время приготовления накрывайте продукты материалами, пригодными для использования в микроволновой печи. Готовьте продукты, не накрывая их крышкой, только если требуется сохранить корочку.
- Не подвергайте продукты излишней тепловой обработке, устанавливая слишком высокую мощность и слишком большую длительность работы прибора. Продукты могут потерять влагу, пережариться или местами подгореть.
- Не используйте прибор для приготовления яиц в скорлупе и моллюсков/улиток, потому что они могут взрываться. При поджаривании яиц сначала проткните желтки.

- Продукты с кожей или кожурой, такие как картофель, помидоры или сосиски, перед приготовлением следует проткнуть вилкой в нескольких местах, чтобы они не взорвались.
- При приготовлении охлажденных или замороженных продуктов увеличивайте время приготовления.
- Блюда, содержащие соусы, необходимо время от времени помешивать.
- Твердые овощи, такие, как морковь, горох или цветная капуста, необходимо готовить в воде.
- По прошествии половины времени приготовления переворачивайте крупные куски продуктов.
- По возможности нарежьте овощи на кусочки одного размера.
- Используйте плоскую, широкую посуду.
- Не используйте кухонную посуду из фарфора, фаянса и глины, в которой есть небольшие отверстия без глазури (например, на ручках). Влага, попавшая в такие отверстия, может привести к образованию в посуде трещин при нагреве.
- Наличие стеклянного поддона обязательно для работы микроволновой печи. На него следует класть продукты или жидкости.

Размораживание мяса, птицы и рыбы

- Положите замороженный неразвернутый продукт на небольшую перевернутую тарелку, положенную в какой-либо контейнер, чтобы образующаяся при размораживании жидкость стекала в контейнер.
- По истечении половины времени размораживания переверните продукт. По возможности разделяйте куски и отбирайте те из них, которые уже начали размораживаться.

Размораживание масла, порционных пирожных и творога

- Не размораживайте продукты в приборе полностью: дайте им окончательно оттаять при комнатной температуре. Это сделает процесс размораживания более равномерным. Перед размораживанием удалите всю металлическую или алюминиевую упаковку.

Размораживание фруктов и овощей

- Если требуется сохранить овощи и фрукты неприготовленными, не размораживайте их в приборе полностью. Дайте им оттаять при комнатной температуре.
- Для приготовления овощей и фруктов без предварительного размораживания сначала задайте более высокую мощность микроволновой обработки.

Готовые блюда

- Можно готовить в приборе блюда быстрого приготовления, только если их упаковка пригодна для использования в микроволновой печи.
- Необходимо следовать инструкциям производителя на упаковке (например, удалить металлические крышки и сделать отверстия в пластиковой пленке).

Подходящая кухонная посуда и материалы

Кухонная посуда/материал	Микроволны			Гриль
	Размораживание	Нагрев	Приготовление	
Жаростойкое стекло и фарфор без металлических примесей, например, марки «Пирекс» или из жаростойкого стекла.	✓	✓	✓	✓
Нежаростойкое стекло и фарфор ¹⁾	✓	✗	✗	✗
Стекло и стеклокерамика из жаростойкого/холодостойкого материала (напр., марки «Аркофлам»), решетка для гриля.	✓	✓	✓	✓
Фаянс, керамика ²⁾ , глиняная посуда ²⁾	✓	✓	✓	✗
Жаростойкий пластик (до 200°C) ³⁾	✓	✓	✓	✗
Картон, бумага.	✓	✗	✗	✗
Пищевая пленка.	✓	✗	✗	✗

Кухонная посуда/материал	Микроволны			Гриль
	Размора-живание	Нагрев	Приго-товле-ние	
Пленка для жарки, пригодная для использования в микроволновой печи ³⁾	✓	✓	✓	✗
Жарка в посуде из металла, например, эмалированной посуды, чугуна.	✗	✗	✗	✓
Формы для выпечки, с черной лакировкой или покрытые силиконом ³⁾	✗	✗	✗	✓
Эмалированный противень	✗	✗	✗	✓
Посуда для подрумянивания, например, марок «Крисп пэн» или «Кранч-плейт».	✗	✓	✓	✗
Готовые блюда в упаковках ³⁾	✓	✓	✓	✓

1) Без серебряного, золотого, платинового или металлического покрытия/росписи.

2) Без элементов из кварца или металла или металлосодержащей глазури

3) Обязательно соблюдайте указания производителя касательно максимальных температур.

✓ Соответствует

✗ – не подходит

5.2 Включение и выключение микроволновой печи



ПРЕДУПРЕЖДЕНИЕ

Не включайте микроволновую печь, если в ней нет продуктов.

1. Нажмите на кнопку режима один раз.
2. Несколько раз нажмите кнопку режима или проведите по круглому сенсору влево или вправо для выбора требуемого режима.
3. Чтобы подтвердить выбор,

нажмите на  **OK**.

4. Проведите по круглому сенсору влево или вправо, чтобы задать время.



5. Нажмите на **OK** для подтверждения и включения микроволновой печи.
6. По истечении заданного времени микроволновая печь выключится автоматически. Прозвучит звуковой сигнал.

Отключение микроволновой печи раньше срока:

- нажмите на **STOP** .
- Откройте дверцу. Микроволновая печь автоматически прекратит работу. Закройте дверцу и нажмите



на **OK**, чтобы приготовление продолжилось. Используйте эту возможность для проверки хода приготовления.

5.3 Таблица уровней мощности

Нажмите на кнопку режима	Уровень мощности	Приблизительное значение мощности в процентах
1 раз	P100	100 %
2 раз	P 80	80 %
3 раз	P 50	50 %
4 раз	P 30	30 %
5 раз	P 10	10 %
Малый гриль		
6 раз	G	Большой гриль
Комбинированное приготовление		
7 раз	C – 1	55 % СВЧ, 45 % гриль
8 раз	C – 2	36 % СВЧ, 64 % гриль

5.4 Быстрый запуск



Максимальное время приготовления составляет 95 minutes.

Для включения микроволновой печи на 30 секунд на полную мощность



нажмите **OK**.

Время приготовления увеличивается на 30 секунд с каждым дополнительным нажатием.

Для установки времени приготовления, когда прибор находится в режиме ожидания, проведите по круглому сенсору против часовой стрелки, а затем нажмите на



OK для включения микроволновой печи на полную мощность.

5.5 Разморозивание

Можно выбрать 2 режима размораживания:

- Разморозивание по весу
- Разморозивание по времени



Не используйте размораживание по весу для продуктов, которые были извлечены из морозильника дольше чем 20 минут назад или для замороженных продуктов быстрого приготовления.



Для выбора размораживания по весу требуется, чтобы вес продуктов был не менее 100 г и не более 2000 г.



Для размораживания продуктов весом менее 200 г положите их на край вращающегося поддона.

1. Однократно нажмите на для выбора размораживания по весу, или нажмите на ту же кнопку дважды для размораживания по времени.
2. Проведите по круглому сенсору влево или вправо, чтобы задать вес или время. При размораживании по весу время задается автоматически.



-  3. Нажмите на **OK** для подтверждения и включения микроволновой печи.







5.6 Многоэтапное приготовление

-  Если одним из этапов является размораживание, задайте его первым этапом.

Приготовление продуктов может вестись максимум в 2 этапа.

Приготовьте все замороженные продукты в 2 этапа.

1. Нажмите на  , чтобы включить режим размораживания.
2. Проведите по круглому сенсору влево или вправо, чтобы задать вес или время.

3. Чтобы подтвердить выбор, нажмите на   .
4. Несколько раз нажмите    или проведите по круглому сенсору влево или вправо, чтобы уровень мощности.
5. Чтобы подтвердить выбор, нажмите на  **OK**.
6. Проведите по круглому сенсору влево или вправо, чтобы задать время.



7. Нажмите на  **OK** для подтверждения и включения микроволновой печи. По истечении каждого из этапов выдается звуковой сигнал.

6. АВТОМАТИЧЕСКИЕ ПРОГРАММЫ

-  **ВНИМАНИЕ!**
См. Главы, содержащие Сведения по технике безопасности.

6.1 Автоматические программы

Используйте эту функцию, чтобы с легкостью готовить свои любимые блюда. Микроволновая печь автоматически задает оптимальные настройки.

1. Чтобы выбрать требуемое меню, проведите по круглому сенсору по часовой стрелке.
2. Чтобы подтвердить выбор, нажмите на  **OK**.
3. Проведите по круглому сенсору влево или вправо, чтобы вес выбранных продуктов.
4. Нажмите на  **OK** для подтверждения и включения микроволновой печи.

Меню	Количество
А - 1	200 г
Пицца	400 г
А - 2	250 г
Мясо	350 г
	450 г

Меню	Количество
А - 3 Овощи	200 г 300 г 400 г
А - 4 Паста	50 г (добавьте 450 мл воды) 100 г (добавьте 800 мл воды)
А - 5 Картофель	200 г 400 г 600 г
А - 6 Рыба	250 г 350 г 450 г
А - 7 Напитки	1 чашка (120 мл) 2 чашки (240 мл) 3 чашки (360 мл)
А - 8 Попкорн	50 г 100 г

7. ИСПОЛЬЗОВАНИЕ ДОПОЛНИТЕЛЬНЫХ ПРИНАДЛЕЖНОСТЕЙ



ВНИМАНИЕ!

См. Главы, содержащие Сведения по технике безопасности.

7.1 Установка комплекта с вращающимся поддоном



ПРЕДУПРЕЖДЕНИЕ

Не готовьте продукты без вращающегося поддона. Используйте только комплект с вращающимся поддоном, поставляемый вместе с микроволновой печью.



Ни в коем случае не готовьте продукты непосредственно на стеклянном поддоне.

1. Разместите роликовую направляющую вокруг поворотной оси.

2. Поместите на роликовую направляющую стеклянный поддон.

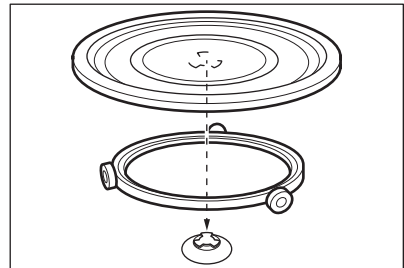

7.2 Установка подставки для гриля

Установите подставку для гриля на вращающийся поддон.

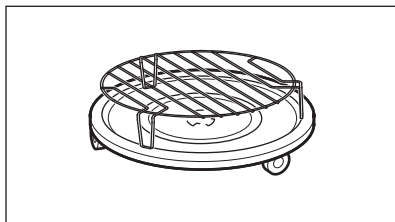

8. ДОПОЛНИТЕЛЬНЫЕ ФУНКЦИИ

8.1 Функция «Защита от детей»

Функция «Защита от детей» предотвращает случайное включение микроволновой печи.



Нажмите и удерживайте **STOP**  в течение 3 секунд.

Прозвучит звуковой сигнал.

При включенной функции «Защита от детей» на дисплее отображается



Для выключения функции «Защита от детей» коснитесь и удерживайте **STOP**  в течение 3 секунд.

1. Нажмите  .
2. Проведите по круглому сенсору влево или вправо, чтобы задать время.
3. Чтобы подтвердить выбор,



нажмите на **OK**.

При открывании дверцы или постановке микроволновой печи на паузу таймер продолжает работать. Для отмены нажмите на **STOP** .

По истечении заданного времени отсчета раздастся звуковой сигнал.

8.2 Кухонный таймер

Максимально допустимое значение составляет 95 minutes.

9. ПОЛЕЗНЫЕ СОВЕТЫ



ВНИМАНИЕ!

См. Главы, содержащие Сведения по технике безопасности.

9.1 Рекомендации по использованию режима микроволновой обработки

Неисправность	Решение
Отсутствуют данные для веса или объема продуктов, которые предстоит приготовить.	Ориентируйтесь на похожий продукт. Увеличить или уменьшить время приготовления, следуя правилу: Двойное количество = почти вдвое больше времени; половина количества = вдвое меньше времени

Неисправность	Решение
Пища слишком сухая.	Выбрать более короткое время приготовления или уменьшить мощность микроволновой обработки.
Продукт не успел разморозиться, нагреться или приготовиться по истечении заданного времени.	Увеличить время приготовления или выбрать большую мощность. Обратите внимание: чем больше размеры посуды, тем больше требуемое время приготовления.
По окончании времени приготовления пища перегрета по краям, но все еще не готова в середине.	В следующий раз уменьшить уровень мощности и увеличить продолжительность приготовления. Перемешивать жидкие продукты, такие как супы, по истечении половины времени.

При приготовлении риса более удачный результат дает использование плоской, широкой посуды.

9.2 Размораживание

Всегда размораживайте жаркое, положив его жирной стороной вниз.

Не размораживайте накрытое мясо, потому что это может привести к приготовлению, а не к размораживанию.

Если требуется разморозить птицу целиком, всегда кладите ее грудкой вниз.

9.3 Приготовление

Всегда извлекайте охлажденные мясо и птицу из холодильника как минимум за 30 минут до начала их приготовления.

Дайте мясу, птице, рыбе и овощам постоять накрытыми после приготовления.

Полейте рыбу небольшим количеством растительного или растопленного сливочного масла.

Все овощи следует готовить на полной мощности СВЧ.

На каждые 250 г овощей добавляйте 30–45 мл холодной воды.

Перед приготовлением нарежьте свежие овощи на ровные кусочки. Все

овощи готовить в контейнере под крышкой.

9.4 Разогрев

При разогреве готовых блюд в упаковке всегда следуйте инструкциям на упаковке.

9.5 Грилирование

При грилировании готовьте продукты плоской формы в центре подставки для гриля.

По истечении половины времени приготовления переверните продукт и продолжите грилирование.

9.6 Комбинированное приготовление

Используйте режим комбинированного приготовления, чтобы сохранить определенные продукты хрустящими.

По истечении половины срока приготовления переверните продукты и продолжите приготовление.

Имеется 2 режима комбинированного приготовления. В каждом режиме функции микроволновой печи и гриля используются различные соотношения времени применения и уровня мощности.

10. УХОД И ОЧИСТКА



ВНИМАНИЕ!

См. Главы, содержащие Сведения по технике безопасности.

10.1 Рекомендации и примечания по очистке

- Переднюю часть прибора протирайте мягкой тканью, смоченной в теплой воде с моющим средством.
- Для очистки металлических поверхностей используйте обычное чистящее средство.
- Очищайте внутреннюю камеру прибора после каждого использования. В этом случае грязь не пригорает и легко удаляется.
- Стойкие загрязнения удаляйте специальными чистящими средствами.
- Все дополнительные принадлежности следует регулярно мыть и просушивать. Используйте для этого мягкую тряпку, смоченную в теплой воде с моющим средством.
- Для того, чтобы размягчить трудноудаляемые остатки пищи, вскипятите стакан воды на полной мощности СВЧ в течение 2–3 минут.
- Для удаления запахов добавьте в стакан воды 2 ст. ложки лимонного сока и кипятите на полной мощности СВЧ в течение 5 минут.

11. ПОИСК И УСТРАНЕНИЕ НЕИСПРАВНОСТЕЙ



ВНИМАНИЕ!

См. Главы, содержащие Сведения по технике безопасности.

11.1 Что делать, если...

Неисправность	Возможная причина	Решение
Прибор не работает.	Прибор выключен.	Включите прибор.
Прибор не работает.	Прибор не включен в сеть электропитания.	Включите прибор в сеть.
Прибор не работает.	Сгорел предохранитель на электрощите.	Проверьте предохранитель. В случае повторного срабатывания предохранителя обратитесь к квалифицированному электрику.
Прибор не работает.	Дверца не закрыта как следует.	Проверьте, не мешает ли что-либо закрыванию дверцы.
Лампа не горит.	Лампа перегорела.	Требуется замена лампы.

Неисправность	Возможная причина	Решение
На дисплее отображается []	Функция «Защита от детей» включена.	Отключите функцию «Защита от детей». Нажмите на STOP  на три секунды.
В камере прибора видны искры.	Используется металлическая посуда или посуда с металлической окантовкой.	Выньте блюдо из прибора.
В камере прибора видны искры.	Металлические шпажки или алюминиевая фольга касается стенок внутренней камеры.	Позаботьтесь о том, чтобы шпажки или фольга не касались стенок внутренней камеры.
От вращающегося поддона доносятся скрежещущие звуки.	Под стеклянным поддоном имеется посторонний предмет или туда попала грязь.	Очистите область под стеклянным поддоном.
Прибор прекращает свою работу без определенной причины.	Возникла неисправность.	Если ситуация повторится, обратитесь в авторизованный сервисный центр.

11.2 Информация для обращения в сервис-центр

Если самостоятельно справиться с проблемой не удастся, обращайтесь в магазин или в авторизованный сервисный центр.

Данные для сервисных центров находятся на табличке с техническими данными. Табличка с техническими данными расположена на самом приборе. Не удаляйте с прибора табличку с техническими данными.

Рекомендуем записать их здесь:	
Модель (MOD.)
Код изделия (PNC)
Серийный номер (S.N.)

12. УСТАНОВКА



ВНИМАНИЕ!
См. Главы, содержащие сведения по технике безопасности.

12.1 Общая информация



ПРЕДУПРЕЖДЕНИЕ
Не закрывайте вентиляционные отверстия. В случае их блокировки прибор может перегреться.

**ПРЕДУПРЕЖДЕНИЕ**

Не подключайте прибор через переходники или удлинители. Это может привести к перегрузке и риску возгорания.

**ПРЕДУПРЕЖДЕНИЕ**

Минимальная высота установки – 85 см.

- Данная микроволновая печь предназначена для эксплуатации только после ее встраивания. Его необходимо размещать на прочной и ровной поверхности.
- При установке микроволновой печи в шкаф наличие у шкафа задней стенки не допускается.
- Не размещайте микроволновую печь вблизи источников пара, горячего воздуха или брызг воды.
- Установка микроволновой печи рядом с телевизором или радиоприемником может привести к помехам в принимаемом сигнале.
- При транспортировке микроволновой печи в холодную погоду не включайте ее сразу после установки. Дайте прибору постоять при комнатной температуре и нагреться.

12.2 Электрическое подключение

**ВНИМАНИЕ!**

Электрическое подключение должно выполняться квалифицированным специалистом.



Производитель не несет ответственность, если пользователь не соблюдает меры предосторожности, приведенные в Главе «Сведения по технике безопасности».

Данная микроволновая печь поставляется с сетевым шнуром и вилкой.

Кабель имеет провод заземления и оснащен вилкой с контактом заземления. Вилку следует вставлять в розетку, установленную и заземленную надлежащим образом. В случае короткого замыкания заземление уменьшает риск поражения электрическим током.

12.3 Установка микроволновой печи

1. Проверьте, отвечают ли размеры мебели требованиям, заданные в инструкции по установке.

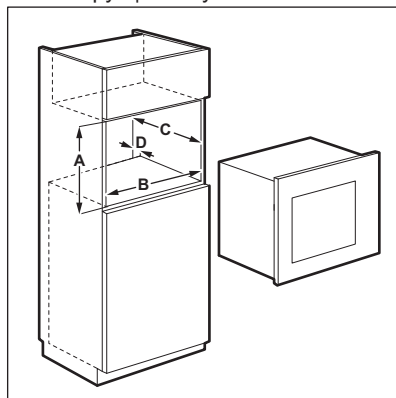

Зазоры при установке

Размеры	мм
A	380 + 3
B	560 + 8
C	500
D	45

2. Положите шаблон на дно мебели и убедитесь, что он подходит. В положительном случае отметьте места для саморезов. Уберите шаблон и закрепите скобу саморезами (A) в отмеченных местах.

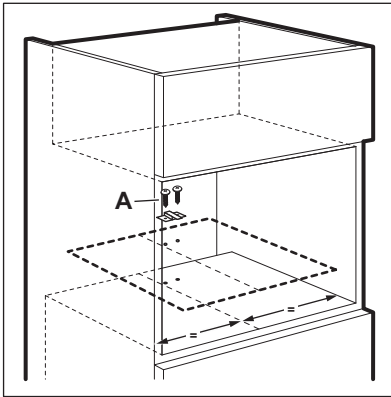

3. Произведите установку микроволновой печи. Если вы установили скобу, убедитесь, что она входит в зацепление с задней частью прибора.

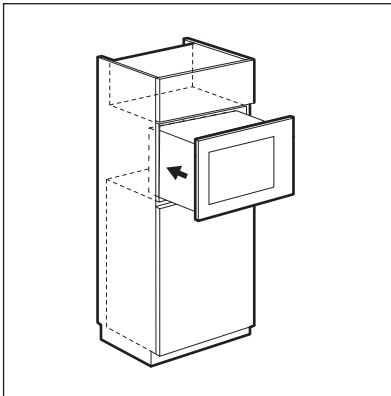

4. Откройте дверцу и закрепите прибор внутри мебели при помощи самореза (B).

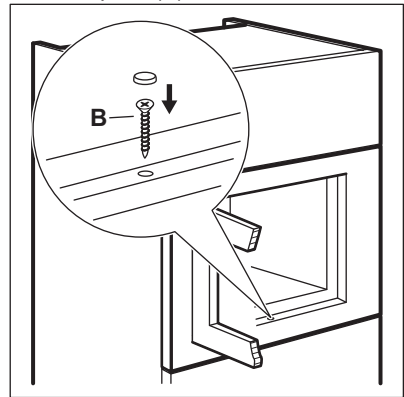

13. ОХРАНА ОКРУЖАЮЩЕЙ СРЕДЫ

Материалы с символом  следует сдавать на переработку. Положите упаковку в соответствующие контейнеры для сбора вторичного сырья. Принимая участие в переработке старого электробытового оборудования, Вы помогаете защитить окружающую среду и

здоровье человека. Не выбрасывайте вместе с бытовыми отходами бытовую технику, помеченную символом . Доставьте изделие на местное предприятие по переработке вторичного сырья или обратитесь в свое муниципальное управление.

Дата производства данного изделия указана в серийном номере, где первая цифра номера соответствует последней цифре года производства, вторая и третья цифры – порядковому номеру недели. Например, серийный номер 73012345 означает, что изделие произведено на тридцатой неделе 2017 года.

Изготовитель: Electrolux Appliances AB, St. Göransgatan 143, 105 45 Stockholm, Швеция

Импортер и уполномоченная изготовителем организация:
ООО "Электрولюкс Рус", Кожевнический проезд 1, 115114,
Москва, тел.: 8-800-200-3589

Изготовлено в Китае

www.electrolux.com/shop



867300811-C-292017

