



Häppi shaker

**PREPARING
MACHINE**
FOR BABY FORMULA



AGU PMBF2

DE BEDIENUNGSANLEITUNG

FR MODE D'EMPLOI

EN USER MANUAL

RU РУКОВОДСТВО
ПО ЭКСПЛУАТАЦИИ

INHALT

1 Einleitung.....3

2 Klassifizierung und Erläuterung der Symbole.....4

3 Anwendungsbereich5

4 Lieferumfang.....5

5 Wichtige Technische Parameter6

6 Beschreibung des Gerätes6

7 Sicherheitsanweisungen9

8 Vorreinigung..... 10

9 Montagefolge und Vorbereitung für den Betrieb 11

10 Arbeitsweise und Prinzip..... 16

11 Reinigung und Pflege..... 18

12 Mögliche Störungen und deren Beseitigung 19

13 Lagerung, Transport und Betrieb..... 21

14 Entsorgung 21

15 Zertifizierung 21

16 Herstellergarantien 22

1 EINLEITUNG

Lieber Kunde!

Wir präsentieren Ihnen Maschine für Anfangsnahrung **AGU PMBF2** – Ihr bestes Hilfsmittel für ein erfolgreiches Wachstum.

Wenn «AGU» mobile App Download wird Ihnen die Reihe der zusätzlichen Funktionen verfügbar sein!



Bitte lesen Sie sorgfältig diese Gebrauchsanweisung, um den richtigen und sicheren Einsatz dieses Gerätes zu gewährleisten.

Der Hersteller übernimmt keine Haftung bei einer fehlerhaften Anwendung der in dieser Gebrauchsanweisung beschriebenen Regeln.

Bitte bewahren Sie diese Gebrauchsanweisung über die gesamte Nutzungsdauer des Gerätes auf.

2 KLASSTIFIZIERUNG UND ERLÄUTERUNG DER SYMBOLE

Symbole Bedeutung



Das Gerät entspricht den Anforderungen von der:

- Richtlinie 2014/30/EU EMC über elektromagnetische Verträglichkeit
- Richtlinie 2014/35/EU LVD über Niederspannungsanlage
- Richtlinie 2011/65/EU über die Beschränkung der Verwendung bestimmter gefährlichen Stoffe in Elektro- und Elektronikgeräten.



WEEE (Richtlinie über Elektro- und Elektronik-Altgeräte). Diese Kennzeichnung auf dem Produkt weist darauf hin, dass es am Ende seiner Lebensdauer nicht mit Haushaltsabfällen entsorgt werden darf. Um mögliche Umweltschäden zu vermeiden oder die menschliche Gesundheit vor unkontrollierter Entsorgung zu schützen, trennen Sie diese Abfälle von anderen Abfallarten und recyceln Sie sie entsprechend den übernommenen Normen.



Das Gerät entspricht den Anforderungen der Richtlinie 2011/65/EU über die Beschränkung der Verwendung bestimmter gefährlicher Stoffe in Elektro- und Elektronikgeräten.



Das Gerät entspricht den Hauptanforderungen:

- TR ZU 020/2011 «Elektromagnetische Verträglichkeit der Betriebsmittel».
- TR ZU 004/2011 «Über Sicherheit von Niederspannungsanlagen».



Warnung/Hinweis.



Vor Gebrauch beachten Sie die Bedienungsanleitung.



Hersteller.



Herstellungsdatum.



Der Vertretungsberechtigte des Herstellers in der EU.

3 ANWENDBEREICH

Das Gerät ist für die Vorbereitung der Formelnahrung vorbestimmt. Das Gerät hat die folgenden Vorteile:

- die genaue Beachtung der Proportionen und der Temperatur;
- die Möglichkeit der Mischungsvorbereitung mit Hilfe des Smartphones;
- das System der Durchflußheizung, das zulässt das Wasser augenblicklich bis zur gewünschten Temperatur zu erwärmen. Dabei gibt es keine Notwendigkeit, die Temperatur des ganzen Wasservolumens zu unterstützen, was Überverbrauch der Elektroenergie verhindert und behindert die Entwicklung der Mikroorganismen im Wasser.

4 LIEFERUMFANGE

- Maschine für Anfangsnahrung AGU PMBF2 – 1 Stck.
- Silikondichtungen – 2 Stck.
- Gebrauchsanweisung – 1 Stck.

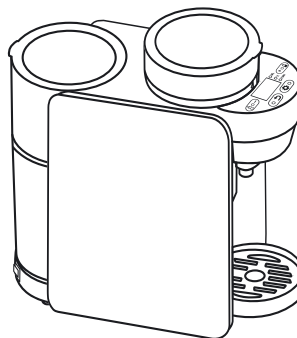

5 WICHTIGE TECHNISCHE PARAMETER

Technische Parameter

Typ	Maschine für Anfangsnahrung
Spannung	220 V ~ 50 Hz
Höchstleistung, W	2200
Leistung im Wartungsmodus, W	Weniger als 5
Wassermenge, l	1,2
Mischungsmenge, g	200
Abmessungen, BxLxH, cm	335x147x330
Gewicht, kg	3,2

6 BESCHREIBUNG DES GERÄTES

 Bitte lesen Sie sorgfältig diese Gebrauchsanweisung, bevor Sie die Maschine für Anfangsnahrung **AGU PMBF2** in Betrieb nehmen.

BEDIENUNGSPANEL

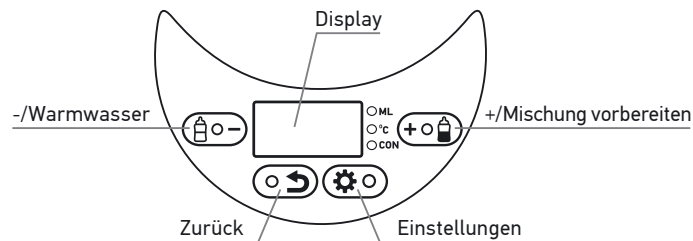

HAUPTDETAILS DES GERÄTES

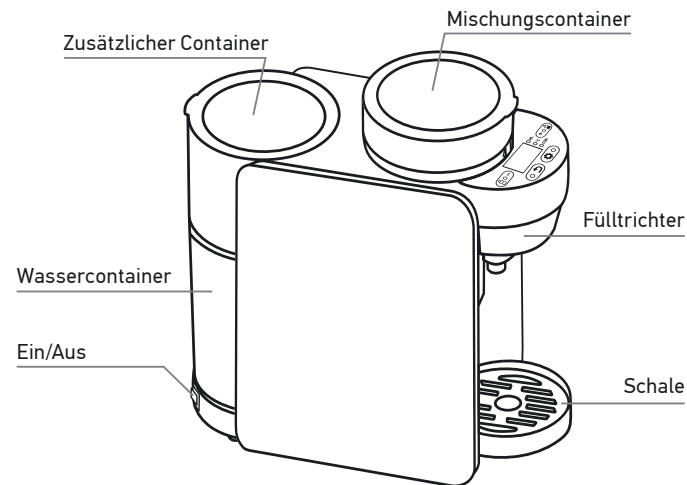

DETAILS DES GERÄTES



7 SICHERHEITSANWEISUNGEN

! WARNUNG

- Eine Garantie für die Geräte, die ohne Einhaltung der Sicherheitsmaßnahmen benutzt worden sind, ist ausgeschlossen!
- Verwenden Sie NUR das abgekochte Wasser für Kinder (Flaschenwasser) der Zimmertemperatur!
- Man darf nicht das Wasser, deren Temperatur 45°C höher ist, zufließen lassen.
- Man darf nicht das nicht ungekochte Wasser zufließen lassen.

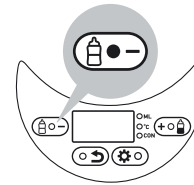

Wenn das Wasser im Container zu warm ist und/oder die Solltemperatur überschreitet, dann wird die Maschine blockiert die Möglichkeit der Mischungsvorbereitung bis zum Moment, wenn das Wasser bis zur angenehmen Temperatur abgekühlt ist. Dabei wird auf dem Display der Indikator der Taste «Warmwasser» blinzeln.

- Eine Garantie für die Geräte, die ohne Einhaltung der Sicherheitsmaßnahmen benutzt worden sind, ist ausgeschlossen.
- Verwenden Sie das Gerät bestimmungsgemäß. Das Gerät ist für die Haushaltsnutzung und nur für die Vorbereitung der Anfangsnahrung vorgesehen und entwickelt.
- Das Gerät nicht unbeaufsichtigt lassen.
- Tauchen sie das Gerät nicht in Wasser und andere Flüssigkeiten.
- Setzen Sie die Waage keinen raschen Temperaturschwankungen aus.
- Verwenden Sie das Gerät in unmittelbarer Nähe von den Heizquellen (Küchenherde, Heizkörper u. ä.), der offenen Flamme oder an den Stellen der direkten Sonneneinstrahlung nicht.
- Zerlegen Sie das Gerät nicht in Einzelteile.
- Versuchen Sie nicht das Gerät selbstständig zu reparieren. Bei der Fehlerfeststellung kontaktieren Sie bitte das autorisierte Servicezentrum.
- In keinem Fall verwenden Sie das Gerät nicht mit beschädigtem oder schadhafem Netzkabel.

- Bei der Beschädigung des Netzkabels, seinen Ersatz, zur Vermeidung der Gefahr, soll der Hersteller, der Servicedienst oder das ähnliche qualifizierte Personal durchführen.
- Das Gerät ist für die Nutzung von den Personen (einschl., Kinder) mit den erniedrigten körperlichen, sinnlichen oder geistigen Fähigkeiten oder bei der Abwesenheit bei ihnen der Erfahrung oder des Wissens nicht vorbestimmt, wenn sie sich unter der Kontrolle nicht befinden oder sind über die Nutzung des Gerätes von der Person, verantwortlich für ihre Sicherheit, nicht unterwiesen.
- Die Kinder sollen sich unter der Kontrolle für die Nichtzulassung des Spieles mit dem Gerät befinden!
- Aufbewahren und verwenden Sie das Gerät für Kinder unzugänglich.

8 VORREINIGUNG



Vor der ersten Anwendung muss man alle abnehmbaren Details unter dem Strahl des Warm-Fließwassers auswaschen (verwenden Sie die Feinwaschmittel), dann trocken wischen mit einem weichen Tuch oder für die völlige Trocknung abwarten.

ABNEHMBARE DETAILS FÜR VORREINIGUNG

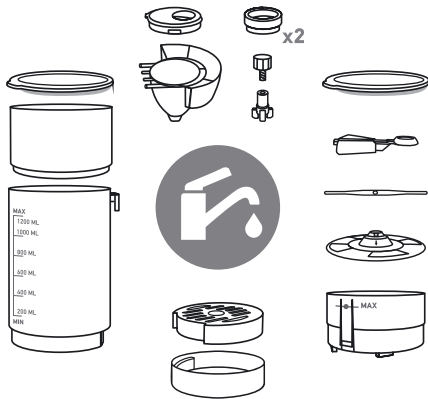

9 MONTAGEFOLGE UND VORBEREITUNG FÜR DEN BETRIEB

1. Stellen Sie die Dichtung fest, wie in Fig. 1, P. 1.
2. Stellen Sie den Container für die Mischung (Fig. 1, P. 3) fest, damit der Vorsprung des Containers mit der Aussparung (dem Einschnitt) auf dem Basisblock abgestimmt hat, wie in Fig. 1, P. 2 (2.1–2.6). Vergewissern Sie sich, dass der Container in den Block dicht eingestellt ist, und Zähne der Welle des Containers und der Basiseinheit fallen nicht aufeinander (eingedrückt). Falls notwendig drehen Sie die Welle des Containers manuell und stellen den Container nochmalig ein.

Fig.1.

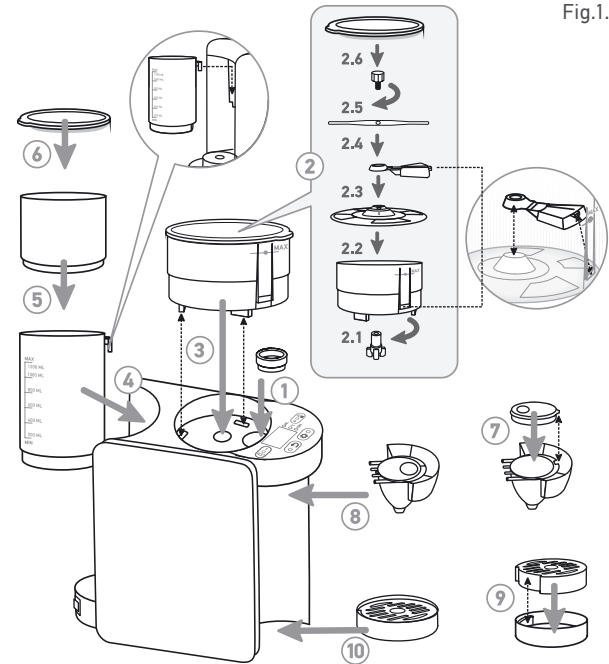

3. Stellen Sie den Wassercontainer (Fig. 1, P. 4) fest. Beachten Sie, dass der Vorsprung auf dem Körper des Wassercontainers in die Aussparung (den Einschnitt) auf dem Körper der Basiseinheit dicht eingestellt sein soll, und der Container soll im Unterboden auf dem Basisblock auf Anschlag eingestellt sein. Füllen Sie den Container mit Wasser nach, die Notiz MAX nicht übertretend.

! WARNUNG

Die Wassertemperatur soll über mehrere Grade niedriger als Temperatur der Mischungsvorbereitung sein, anders wird sich die Maschine im Wartungsmodus befinden, bis das Wasser abkühlen wird. Dabei Indikator der Taste «Warmwasser» wird blinzeln. Für einen korrekten Betrieb der Maschine verwenden Sie das abgekochte Wasser für Kinder (Flaschenwasser) der Zimmertemperatur um 25°C.

4. Auf den Wassercontainer stellen Sie den Ersatzcontainer (Fig. 1, P. 5) fest.
5. Bedecken Sie den Ersatzcontainer (Fig. 1, P. 6).
6. Stellen Sie den Fülltrichter (Fig. 1, P. 8) fest, vormontiert so, dass der Vorsprung des Deckels des Fülltrichters mit dem Einschnitt auf dem Körper des Fülltrichters abgestimmt hat, wie in Fig. 1, P. 7. Vergewissern Sie sich, dass der Fülltrichter in den Block dicht eingestellt ist.
7. Stellen Sie die Schale für die Mischung (Fig. 1, P. 10) fest, vormontiert, wie in Fig. 1, P. 9.

! WARNUNG

- Verwenden Sie NUR das abgekochte Wasser für Kinder (Flaschenwasser) der Zimmertemperatur
- Man darf nicht das Wasser, deren Temperatur 45°C höher ist, zufließen lassen.

ABSTIMMUNG DER PARAMETER DER MISCHUNG

Vor der ersten Nutzung des Gerätes und vor der Nutzung der neuen Mischung, muss man die Parameter der Mischung stimmen ab.

Schließen Sie die Maschine an, stellen den Wasserbehälter unter dem Fülltrichter fest, drücken Sie und halten die Taste  für 20 Sekunden.

Stimmen Sie die Parameter der Mischung manuell ab. Folgen Sie den Hinweisen auf der Seite 15 oder verwenden Sie die App AGU und folgen Sie den Hinweisen auf der Seite 13.

INSTALLATION UND EINRICHTUNG DER APP

! WARNUNG

Um die App zu nutzen, brauchen Sie ein Handy mit den Betriebssystemen iOS 6,0 und höher oder Android 4,5 und höher. Das Handy muss an das Internet-Netz angeschlossen sein, am Handy muss die drahtlose Verbindung aktiviert sein.

Drahtlose Verbindung:	Version 4.0 LE (kompatibel mit der App)
------------------------------	---

! WARNUNG

Anforderungen an Smartphones:

iOS: iPhone 4S und höher, iOS 6.0 und höher.

Android: Android 4.5 und höher.

1. Downladen Sie die App.



Variante a: Um die App direkt herunterzuladen scannen Sie den folgenden QR-Code ein.

Variante b: Gehen Sie auf PlayMarket oder AppStore und geben Sie ins Suchfeld «AGU» ein.

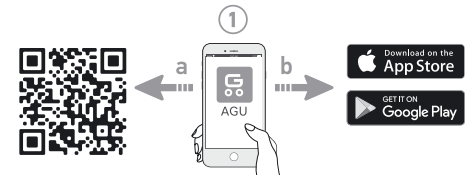

2. Rufen Sie die App auf.
3. Registrieren Sie sich oder loggen Sie sich über ein soziales Netzwerk ein.



4. Wählen Sie das Gerät aus, mit dem eine Verbindung hergestellt werden soll «Maschine für Anfangsnahrung **AGU PMBF2**».
5. Geben Sie die erforderlichen Daten über Ihr Baby ein.
6. Füllen Sie Wasser in den Wasserbehälter. Die Wassertemperatur soll über mehrere Grade niedriger als Temperatur der Mischungsvorbereitung sein, anders wird sich die Maschine im Wartungsmodus befinden, bis das Wasser abkühlen wird. Dabei, Indikator der Taste «Warmwasser» wird blinzeln. Für einen korrekten Betrieb der Maschine verwenden Sie das abgekochte Wasser für Kinder (Flaschenwasser) der Zimmertemperatur um 25°C.
7. Stellen Sie unter den Fülltrichter unter dem Wasserbehälter fest.
8. Schalten Sie das Gerät ein.
9. Drücken Sie die Taste  für die Auffüllung des Systems mit Wasser. Das ausgegossene Wasser in den Wasserbehälter muss man ausgießen.

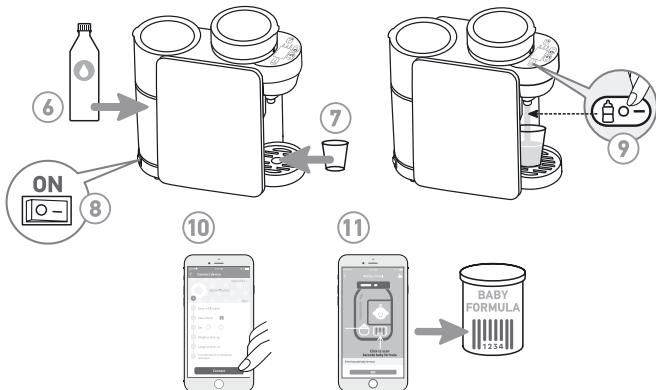

10. Drücken Sie die Taste «Verbinden» in der App.

! WARNUNG

Der Anschluss zum Gerät ist nur bei der Fehlerfreiheit möglich. Vor dem Anschluss vergewissern Sie sich, dass die Taste «Warmwasser» nicht blinzelt, und ständig leuchtet, anderenfalls wiederholen Sie den Punkt 9.

11. Scannen Sie den Strichcode aus der Verpackung. Wenn alles richtig gemacht ist, werden am Display des Handys den Temperaturwert der Mischungsvorbereitung und Programm der Mischungsvorbereitung angezeigt sein. Jetzt können Sie die Mischung vorbereiten (siehe die Abteilung «Vorbereitung der Anfangsnahrung», Seite 16).

! NEUE MISCHUNG = NEUE PARAMETER.

Um die Parameter der Mischung zu ändern, ist genügend den neuen Strichcode von der Verpackung zu scannen

EINRICHTUNG DER PARAMETER DER MISCHUNG IM MANUELLEN MODUS

Für die Abstimmung und den Betrieb des Gerätes ohne Anwendung des Smartphones erfüllen Sie die folgenden Schritte:

1. Gehen Sie auf die Webseite nach der folgenden Route:
agu-baby.com → **Produkte** → **MASCHINE FÜR ANFANGSNAHRUNG AGU PMBF2** → **Datenbank der Mischungen**.
- Finden Sie in der Liste die verwendete Mischung. Ihnen werden die nächsten Informationen vorgestellt sein: Wasservolumen, Temperatur der Vorbereitung, Programm der Mischungsvorbereitung in einem gegebenen Wasservolumen.
2. Vor dem Anfang der Arbeit mit dem Gerät prüfen Sie das Vorhandensein der Mischung im Behälter.

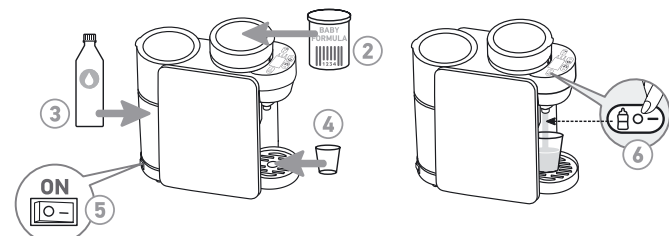











! WARNUNG

Für die korrekte Vorbereitung der Anfangsnahrung im Container soll nicht weniger als 30–40 g der Mischungen sein.

3. Füllen Sie Wasser in den Wasserbehälter. Die Wassertemperatur soll über mehrere Grade niedriger als Temperatur der Mischungsvor-

bereitung sein, anders wird sich die Maschine im Wartungsmodus befinden, bis das Wasser abkühlen wird. Dabei, Indikator der Taste «Warmwasser» wird blinzeln. Für einen korrekten Betrieb der Maschine verwenden Sie das abgekochte Wasser für Kinder (Flaschenwasser) der Zimmertemperatur um 25°C.

4. Stellen Sie unter den Fülltrichter unter dem Wasserbehälter fest.
5. Schalten Sie das Gerät ein.
6. Drücken Sie die Taste  für die Auffüllung des Systems mit Wasser. Das ausgegossene Wasser in den Wasserbehälter muss man ausgießen.
Hinweis: Bei dem Tastendruck  wird in einem Behälter das Wasser des bestimmten Umfanges und der Temperatur ohne Ergänzung der Mischung ausgegossen.
7. Drücken Sie die Taste . Mit Hilfe der Tasten   setzen Sie die notwendige Bedeutung des Umfanges der fertigen Mischung von 30 ml bis zu 300 ml.
8. Drücken Sie die Taste  nochmalig und setzen Sie die notwendige Temperatur der Vorbereitung der Mischung mit Hilfe der Tasten   von 25°C bis zu 50°C.
9. Drücken Sie die Taste  zum dritten Mal und stellen Sie das notwendige Programm der Mischungsvorbereitung in einem gegebenen Wasservolumen mit Hilfe der Tasten   von 1 bis 9 ein. Jetzt können Sie die Mischung vorbereiten (siehe die Abteilung «Vorbereitung der Anfangsnahrung», Seite 16).

WARNUNG

- Verwenden Sie NUR das abgekochte Wasser für Kinder (Flaschenwasser) der Zimmertemperatur!
- Man darf nicht das Wasser, deren Temperatur 45°C höher ist, zufließen lassen.
- Verwenden Sie nur das Kind-gekochtes (in Flaschen) Wasser!

10 ARBEITSWEISE UND PRINZIP

VORBEREITUNG DER ANFANGSNAHRUNG

1. Vor dem Anfang der Arbeit mit dem Gerät prüfen Sie das Vorhandensein der Mischung im Behälter.

WARNUNG

Für die korrekte Vorbereitung der Anfangsnahrung im Container soll nicht weniger als 30–40 g der Mischungen sein.

2. Füllen Sie Wasser in den Wasserbehälter. Das Wasservolumen soll mehr Umfanges der vorbereiteten Mischung sein. Die Wassertemperatur soll über mehrere Grade niedriger als Temperatur der Mischungsvorbereitung sein, anders wird sich die Maschine im Wartungsmodus befinden, bis das Wasser abkühlen wird. Dabei, Indikator der Taste «Warmwasser» wird blinzeln. Für einen korrekten Betrieb der Maschine verwenden Sie das abgekochte Wasser für Kinder (Flaschenwasser) der Zimmertemperatur um 25°C.
3. Stellen Sie unter den Fülltrichter unter dem Wasserbehälter fest. Wenn der Behälter für die Fertigmischung zu hoch ist und in den Raum zwischen dem Fülltrichter und der Schale nicht unterbracht wird, Ziehen Sie das Gitter der Schale aus, stellen Sie den Behälter für die Fertigmischung ohne Gitter ein.

WARNUNG

- Verwenden Sie NUR das abgekochte Wasser für Kinder (Flaschenwasser) der Zimmertemperatur!
 - Man darf nicht das Wasser, deren Temperatur 45°C höher ist, zufließen lassen.
4. **Im manuellen Modus** der Nutzung der Maschine für Anfangsnahrung Drücken Sie die Taste . Nach der Vorbereitung der Mischung wird das Schallsignal ertönen.
 5. Im Regime der Nutzung der Maschine für Anfangsnahrung **durch App** wählen Sie den notwendigen Umfang der Mischung und drücken Sie in der App die Taste «Start».

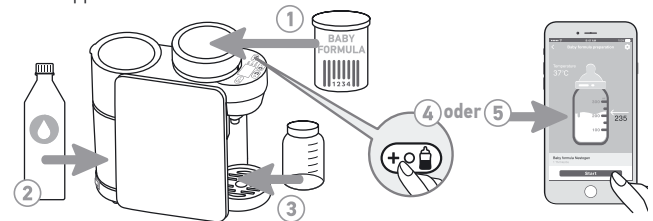

11 REINIGUNG UND PFLEGE

Wenn Sie der Maschine die längere Zeit nicht benutzen:

Einmal pro drei Tagen – schalten Sie die Wasserzirkulation im System, durch Drücken der Taste . Vorläufig stellen Sie unter dem Fülltrichter den Wasserbehälter fest.

Wenn Sie planen, die Maschine von 3 Tagen und mehr nicht zu verwenden, ersetzen Sie das Wasser aus dem Wassercontainer. Dann ersetzen Sie das Wasser aus dem System der Maschine durch Drücken der Taste  für 20 Sekunden.

Wenn Sie planen, die Maschine über lange Sicht nicht zu verwenden, kontaktieren Sie Ihren lokalen Servicezentrum, um das Gerät für die Langzeitlagerung vorzubereiten.

1. Vor der ersten Anwendung und im Betrieb verwirklichen Sie das gründliche Spülen aller abnehmbaren Details unter dem Strahl des Warm-Fließwassers (verwenden Sie die Feinwaschmittel), dann trocken wischen mit einem weichen Tuch oder für die völlige Trocknung abwarten. Die empfohlene Periodizität der Reinigung – einmal pro Tag.
2. Reinigen Sie das Gerät mit einem leicht angefeuchteten Tuch. TAUCHEN SIE die Basiseinheit des Gerätes NICHT IN WASSER oder andere Flüssigkeit und BENUTZEN SIE KEINE chemisch aktive oder Scheuermittel.
3. Alle Kunststoffdetails des Gerätes müssen nach dem Kontakt mit den fetthaltigen Stoffen, den Gewürzen, dem Essig sofort gereinigt sein, vom Essig und den aromatisierten oder Färbemittel. Vermeiden Sie den Kontakt mit den Säuren und den Zitrusssäften.
4. Stellen Sie das Gerät immer auf eine robuste und ebene Fläche.
5. Klopfen Sie nicht auf das Gerät, vermeiden Sie Stöße oder das Herunterfallen des Gerätes.
6. Das Gerät ist nur für die Nutzung im privaten Haushalt konzipiert, nicht für die kommerzielle Nutzung.
7. Bewahren Sie die Waage an einem trockenen und dunklen Ort auf.

12 MÖGLICHE STÖRUNGEN UND DEREN BESEITIGUNG

Falls irgendwelche Probleme auftreten, während Sie das Gerät verwenden, überprüfen Sie bitte zuerst die folgende Liste.

Probleme	Mögliche Ursachen	Beseitigung
Die Mischung ist zu kalt/warm	Es sind die Temperaturparameter falsch eingestellt	Prüfen Sie die Temperatureinstellungen
Das Gerät angezeigt nicht in der Liste der verfügbaren	Es ist die Funktion der drahtlosen Verbindung und das Internet nicht aktiviert	Prüfen Sie, ob die Funktion der drahtlosen Verbindung auf Ihrem Telefon aktiviert ist
«Err» ist auf dem Display angezeigt	Im System des Gerätes und in dem Wasserbehälter fehlt das Wasser	Prüfen Sie, ob das Wasser im Wasserbehälter ist
Die Maschine funktioniert nicht	Der Wagen ist an das Wechselstromnetz nicht eingeschlossen	Prüfen Sie den Anschluss des Gerätes zum Wechselstromnetz
Es blinzelt die Taste «Warmwasser», die Maschine reagiert auf der Tastenbetätigung nicht	Es fehlt das Wasser im System oder das Wasser ist zu heiß	Prüfen Sie, ob das Wasser im Wasserbehälter ist und drücken Sie die Taste «Warmwasser» – die Maschine wird alle Systeme der Wasserversorgung prüfen. Falls notwendig, füllen Sie bitte Wasser nach. Das Wasservolumen soll mehr Umfanges der vorbereiteten Mischung sein. Drücken Sie die Taste «Warmwasser» mehrmals für die Abkühlung des Erhitzers bis zur annehmbaren Temperatur
Das Display leuchtet nicht	Das Gerät ist nicht eingeschlossen	Prüfen Sie den Schalter 0/I, vergewissern Sie sich, dass der Schalter angeschlossen ist
	Das Kabel der Bedienungsplatte ist beschädigt oder ausgeschaltet	Prüfen Sie die Ganzheit des Kabels. Prüfen Sie, dass das Kabel in die Steckdose angeschlossen ist

Die Wasserleckage auf der Oberfläche des Fülltrichters	Der Fülltrichter ist falsch eingestellt	Stellen Sie den Fülltrichter ein
Im Laufe der Vorbereitung der Anfangsnahrung wird nur das Wasser ausgelaufen (Maschine «bereitet» nur das Wasser vor)	Der Mischungscontainer ist falsch eingestellt	Vergewissern Sie sich, dass der Container eingestellt ist, damit der Vorsprung des Containers mit der Aussparung (dem Einschnitt) auf dem Basisblock abgestimmt hat, wie in Fig. 1, P. 2 (2.1–2.6). Vergewissern Sie sich, dass der Container in den Block dicht eingestellt ist, und Zähne der Welle des Containers und der Basiseinheit fallen nicht aufeinander (eingerückt). Falls notwendig drehen Sie die Welle des Containers manuell und stellen den Container nochmal ein. Prüfen Sie die Richtigkeit der Montage des Mischungscontainers. Vergewissern Sie sich, dass der Vorsprung des Deckels des Fülltrichters mit dem Einschnitt auf dem Körper des Fülltrichters abgestimmt hat, wie in Fig. 1, P. 7. Vergewissern Sie sich, dass der Fülltrichter in den Block dicht eingestellt ist
Im Laufe der Vorbereitung der Anfangsnahrung wird nur trockene Milchmischung ausgelaufen (Maschine «bereitet» nur die Mischung vor)	Der Wasserbehälter ist leer.	Füllen Sie den Container mit Wasser nach, die Notiz MAX nicht übertretend
	Der Wasserbehälter ist falsch eingestellt	Vergewissern Sie sich, dass der Vorsprung auf dem Körper des Wassercontainers in die Aussparung (den Einschnitt) auf dem Körper der Basiseinheit dicht eingestellt sein soll, und der Container soll im Unterboden auf dem Basisblock auf Anschlag eingestellt sein. Drücken Sie die Taste «Warmwasser», um die Wasserabgabe zu prüfen. Wiederholen Sie, bis das Wasser normal strömen wird

WARNUNG

Wenn das Gerät nach der Ausführung der oben angeführten Verfahren nicht funktioniert, kontaktieren Sie Ihren Händler oder Kundenservicezentrum.

13 LAGERUNG, TRANSPORT UND BETRIEB

- Die Maschine für Anfangsnahrung **AGU PMBF2** wird bei Umgebungstemperatur von +5°C bis +30°C bei einer maximalen relativen Luftfeuchtigkeit nicht mehr als 75% transportiert.
- Setzen Sie das Gerät keinen raschen Temperaturschwankungen und Einwirkung hoher Luftfeuchtigkeit aus.
- Entnehmen und trocknen Sie den Wasserbehälter, wenn Sie planen, die Maschine langer Zeitraum nicht zu verwenden (mehr als 30 Tage).

14 ENTSORGUNG



Das Symbol auf dem Gerät oder auf der Verpackung zeigt, dass dieses Produkt nicht zum Hausmüll gehört.

- In dem Sie dieses Gerät ordnungsgemäß entsorgen, vermeiden Sie negative Umwelteinflüssen und Gesundheitsschäden.
- Zwecks Umweltschutz darf dieses Gerät nicht zusammen mit Hausmüll entsorgt werden. Die Entsorgung muss entsprechend der gesetzlichen Vorschriften erfolgen.
- Das Gerät muss entsprechend der Richtlinie EC 2012/19/EC – WEEE (Waste (Electrical and Electronic Equipment) (Europäische Richtlinie zur Entsorgung von Elektro- und Elektronikschrott) entsorgt werden.

Sollten Sie Fragen haben, wenden Sie sich bitte an den kommunalen Abfallentsorger, der zuständig für die Abfallverwertung zuständig ist.

15 ZERTIFIKATION

Die Maschine für Anfangsnahrung **AGU PMBF2** entspricht:

- den Hauptanforderungen der Richtlinie 2014/30/EU über elektromagnetische Verträglichkeit, der Richtlinie 2014/35/EU über Niederspannungsanlage, der Richtlinie 2011/65/EU über die Beschränkung der Verwendung bestimmter gefährlichen Stoffe in Elektro- und Elektronikgeräten.

- den Hauptanforderungen TR ZU 020/2011 «Elektromagnetische Verträglichkeit der Betriebsmittel» über die elektromagnetische Verträglichkeit der Betriebsmittel.
- den Hauptanforderungen TR ZU 004/2011 «Über Sicherheit von Niederspannungsanlagen».

16 HERSTELLERGARANTIE

Die Garantiefrist des Gerätes bildet 24 Monate vom Datum des Verkaufes bei der strengen Einhaltung der Betriebsbedingungen entsprechend der vorliegenden Instruktion.

Die Garantie erlischt in folgenden Fällen:

- wenn hat das Gerät den Eingriffen der Einmischung von Dritten, oder es war der Versuch der Reparatur unternommen;
- wenn sind die unerlaubten Veränderungen der Konstruktion des Gerätes festgestellt;
- wenn wurde das Gerät nicht entsprechend der zweckbestimmten Bestimmung oder unter den Bedingungen, für die das Gerät nicht vorgesehen, bewirtschaftet.

Die Garantie deckt keine Schäden ab:

- mechanische Beschädigungen;
- Beschädigungen, die durch Eindringen auf die Oberfläche und nach innen des Gerätes der chemisch aktiven Stoffe und der Flüssigkeiten verursacht werden;
- Beschädigungen, die durch Naturkraft, Brand, den Haushaltsfaktoren verursacht werden.

WARNUNG

Versuchen Sie nicht, die Maschine für Anfangsnahrung selbstständig zu reparieren, sonst erlischt die Garantie. Für Wartung und Reparatur kontaktieren Sie bitte den Kundenservice (Einlegezettel auf agu-baby.com).

Der Hersteller behält sich das Recht vor, Änderungen am Design des Gerätes vorzunehmen.

TABLE DES MATIÈRES

1	Introduction.....	25
2	Légende des symboles.....	26
3	Domaine d'utilisation.....	27
4	Équipement.....	27
5	Caractéristiques techniques générales.....	28
6	Description de l'appareil.....	28
7	Consignes de sécurité.....	31
8	Nettoyage préalable.....	32
9	Ordre de montage et préparation avant l'utilisation.....	33
10	Principe et mode de fonctionnement.....	38
11	Nettoyage et entretien.....	39
12	Incidents de fonctionnement et dépannage.....	41
13	Règles de stockage, de transport et d'utilisation.....	43
14	Mise au rebut.....	43
15	Certification.....	43
16	Garantie du producteur.....	44

1 INTRODUCTION

Chers amis!

Nous vous présentons la machine à biberons **AGU PMBF2** – votre meilleur assistant pour la croissance progressive et le développement de l'enfant!

Téléchargez l'application mobile AGU et recevez toute une multitude d'options!



Nous vous prions de lire attentivement les instructions afin d'assurer une utilisation correcte et sûre de l'appareil.

Le producteur ne porte pas la responsabilité du fonctionnement de l'appareil en cas de violation des règles décrites dans cette instruction.

Veuillez conserver le présent mode d'emploi pendant toute la période d'utilisation de l'appareil.

2 LÉGENDE DES SYMBOLES

Symbole Signification



- L'appareil est conforme aux exigences principales:
- de la Directive 2014/30/EU EMC relative à la compatibilité électromagnétique.
 - de la Directive 2014/35/EU LVD relative à l'équipement à basse tension.
 - de la Directive 2011/65/EU RoHS sur la limitation de l'utilisation de certaines substances dangereuses dans les équipements électriques et électroniques.



DEEE (Directive sur les déchets d'équipements électriques et électroniques). Ce marquage sur l'appareil indique qu'il ne peut pas être mise à la poubelle avec des déchets ménagers. Afin d'éviter des nuisances potentielles à l'environnement et la santé humaine, veuillez séparer ces déchets des autres déchets et recyclez-les conformément aux normes adoptées.



L'appareil est conforme aux exigences de la Directive 2011/65/EU sur la limitation de l'utilisation de certaines substances dangereuses dans les équipements électriques et électroniques.



- L'appareil est conforme aux exigences principales de:
- TP TC 020/2011 «Compatibilité électromagnétique des équipements techniques» concernant la compatibilité électromagnétique des appareils techniques.
 - TP TC 004/2011 «Sur la sécurité des équipements à basse tension».



Avertissement/Attention.



Veuillez consulter le présent mode d'emploi avant utilisation.



Producteur.



Date de production.



Représentant autorisé du producteur dans l'UE.

3 DOMAINE D'UTILISATION

L'appareil est destiné à la préparation des biberons. L'appareil a des avantages suivants:

- respect du dosage et de la température;
- possibilité de préparer un biberon à distance au moyen d'un smartphone;
- système de chauffe-eau instantané qui permet de chauffer de l'eau en un moment jusqu'à une température souhaitée. En même temps il ne faut pas garder constante la température de toute la quantité d'eau ce qui évite le gaspillage d'énergie et le développement des micro-organismes dans l'eau.

4 ÉQUIPEMENT

- Machine à biberons **AGU PMBF2** – 1 pc.
- Cales en silicone – 2 pcs.
- Mode d'emploi – 1 pc.



5 CARACTÉRISTIQUES TECHNIQUES GÉNÉRALES

Caractéristiques techniques

Type	Machine à biberons
Tension	220 V ~ 50 Hz
Consommation maximale, W	2200
Consommation en mode de veille, W	Moins de 5
Quantité d'eau, l	1,2
Quantité de poudre, gr	200
Dimension, LxLxH, mm	335x147x330
Poids, kg	3,2

6 DESCRIPTION DE L'APPAREIL



Veillez lire attentivement le mode d'emploi avant l'utilisation de la machine à biberons **AGU PMBF2**.

PANNEAU DE COMMANDE

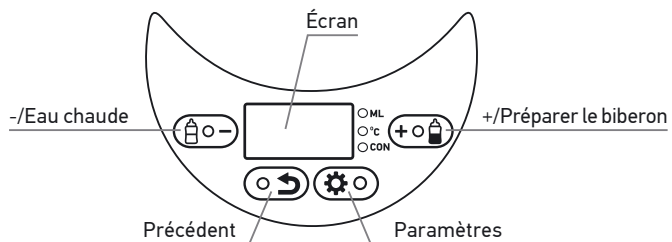

ÉLÉMENTS ESSENTIELS DE L'APPAREIL

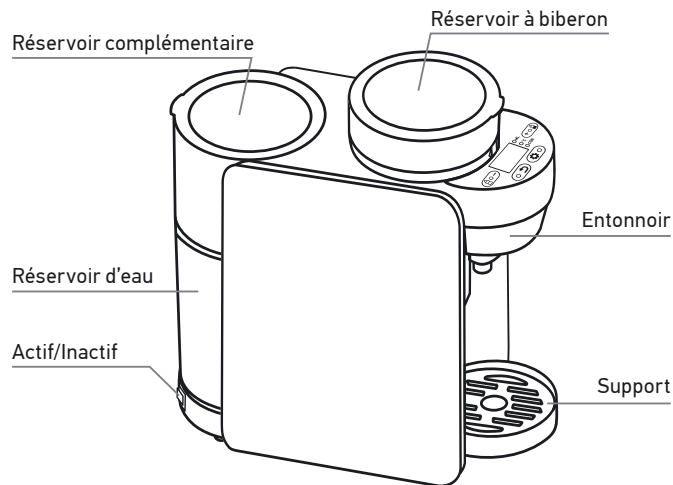

PIÈCES CONSTITUTIVES

Réservoir complémentaire



Réservoir d'eau

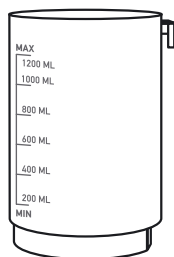

Couvercle de l'entonnoir



Entonnoir

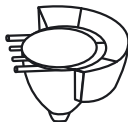

Grille support



Fond du support



Cales en silicone



x2

Vis



Arbre



Couvercle



x2

Limiteur



Mélangeur



Roue de mélangeur



Réservoir à biberon



7 CONSIGNES DE SÉCURITÉ

⚠ ATTENTION

- La garantie ne couvre pas les appareils qui ont été exploités sans respecter les consignes de sécurité.
- Utilisez **UNIQUEMENT** de l'eau (en bouteille) pour les nourrissons préalablement bouillie et refroidie à la température ambiante!
- Il est interdit d'ajouter de l'eau dont la température est de plus de 45°C.
- Il est interdit d'ajouter de l'eau non bouillie.

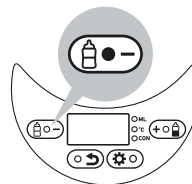

Si l'eau dans le réservoir est trop chaude et/ou sa température est supérieure à celle qui a été déterminée, l'appareil verrouille l'option de préparation de biberon jusqu'à ce que l'eau atteigne la température convenable, tandis que le bouton «Eau chaude» clignote sur le panneau de commande.

- La garantie ne couvre pas les appareils ayant fait l'objet d'une utilisation sans mesures de prévention.
- Utilisez l'appareil conformément à sa destination uniquement. Le présent appareil a été conçu pour un usage domestique et uniquement pour préparer un biberon.
- Ne laissez pas l'appareil en fonctionnement sans surveillance.
- Ne jamais immerger l'appareil dans l'eau ou autres liquides.
- Ne pas soumettre l'appareil à des changements brusques de température.
- Éviter d'utiliser l'appareil près d'une source de chaleur (cuisinière, radiateur, etc.), d'une flamme ou en plein soleil.
- Ne démontez pas l'appareil.
- Il est interdit de réparer l'appareil soi-même. En cas de pannes adressez-vous au centre de service après-vente autorisé.
- Ne jamais faire fonctionner l'appareil s'il est endommagé ou si le câble d'alimentation est endommagé.

- Si le câble d'alimentation est endommagé, il doit être remplacé par le producteur, le service après-vente ou un personnel de qualification similaire afin d'éviter tout danger.
- Cet appareil n'est pas prévu pour être utilisé par des personnes (y compris les enfants) dont les capacités physiques, sensorielles ou mentales sont réduites, ou des personnes dénuées d'expérience ou de connaissance, s'ils ne sont pas sous surveillance ou n'ont pas bénéficié d'instructions préalables concernant l'utilisation de l'appareil par l'intermédiaire d'une personne responsable de leur sécurité.
- Il convient de surveiller les enfants pour s'assurer qu'ils ne jouent pas avec l'appareil.
- Conservez et utilisez cet appareil dans un endroit hors de la portée des enfants.

8 NETTOYAGE PRÉALABLE



Avant la première utilisation il est nécessaire de laver soigneusement tous les éléments amovibles sous un jet d'eau tiède du robinet (utilisez des produits de lavage neutres), ensuite il faut les essuyer avec une serviette douce ou les laisser sécher entièrement.

ÉLÉMENTS AMOVIBLES À NETTOYER PRÉALABLEMENT

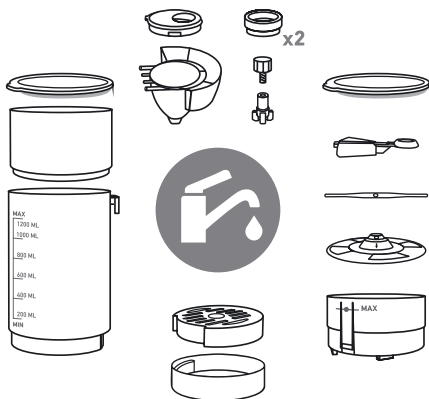

9 ORDRE DE MONTAGE ET PRÉPARATION AVANT L'UTILISATION

1. Placez la cale comme indiqué sur l'image 1, point 1.
2. Placez le réservoir à biberon (image 1, point 3) de telle façon que la saillie du réservoir se place bien dans la fente (mortaise) située sur le bloc principal, comme c'est indiqué sur l'image 1, point 2 (2.1–2.6). Assurez-vous que le réservoir est inséré à fond dans le bloc et que les dents de l'arbre du réservoir et du bloc principal ne se trouvent pas les uns sur les autres (en accouplement). Si nécessaire tournez l'arbre du réservoir à main et placez le réservoir à nouveau.

Image 3.

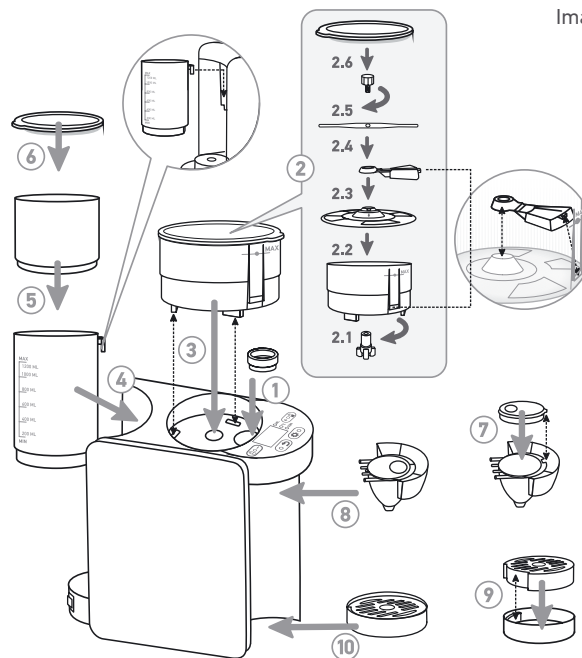

- Placez le réservoir à biberon (image 1, point 4). Faites attention que la saillie située sur le corpus du réservoir d'eau soit bien insérée dans la fente (mortaise) située sur le corpus du bloc principal et insérée complètement dans le fond inférieur du bloc principal. Remplissez le réservoir d'eau sans dépasser le repère MAX.

⚠ ATTENTION

La température de l'eau doit être de quelques degrés inférieure à celle du biberon, sinon la machine sera en mode veille jusqu'à ce que l'eau se refroidisse. En même temps le bouton « Eau chaude » clignote. Pour le fonctionnement correct de la machine utilisez de l'eau (en bouteille) pour les nourrissons préalablement bouillie et refroidie à la température ambiante, de 25°C environ.

- Placez sur le réservoir d'eau le réservoir complémentaire (image 1, point 5).
- Fermez le réservoir complémentaire avec le couvercle (image 1, point 6).
- Placez l'entonnoir (image 1, point 8) après l'avoir assemblé de telle façon que la saillie du couvercle de l'entonnoir se place bien dans la fente situé sur le corpus de l'entonnoir comme c'est indiqué sur l'image 1, point 7. Assurez-vous que l'entonnoir est inséré à fond dans le bloc.
- Placez le support (image 1, point 10) après l'avoir assemblé comme c'est indiqué sur l'image 1 point 9.

⚠ ATTENTION

- Utilisez uniquement de l'eau (en bouteille) pour les nourrissons préalablement bouillie et refroidie à la température ambiante
- Il est interdit d'ajouter de l'eau dont la température est de plus de 45°C.

RÈGLAGE DES PARAMÈTRES DE BIBERON

Avant la première utilisation ainsi qu'avant l'utilisation d'une nouvelle poudre il faut régler les paramètres de biberon.

À cette fin remplissez d'eau le système de la machine. Allumez la machine, placez le réservoir d'eau sous l'entonnoir, appuyez et maintenez le bouton  pendant 20 sec.

Réglez les paramètres de biberon de manière manuelle en suivant les indications sur la page 37 ou en utilisant l'application AGU en suivant les indications sur la page 35.

INSTALLATION ET PARAMÈTRAGE DE L'APPLICATION

⚠ ATTENTION

Pour se servir de l'application il vous faut un mobile avec le système d'exploitation IOS 6.0 et plus récent ou Android 4.5 et plus récent. Le téléphone doit être connecté à Internet et la fonction de connexion sans fil doit être activée.

Connexion sans fil:	version 4.0 LE (compatible avec l'application)
----------------------------	--

⚠ NOTES

Caractéristiques nécessaires des appareils SMART:

iOS: iPhone 4S ou plus récent, IOS 6.0 ou plus récent.

Android: 4,5 ou plus récent.

- Téléchargez l'application.



Variante a: pour un téléchargement direct de l'application scannez le QR code.

Variante b: entrez dans le magasin d'applications mobiles Playmarket ou APPStore et tapez dans le moteur de recherche «AGU».

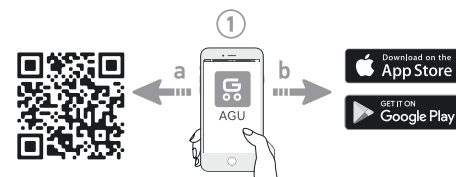

- Lancez l'application.
- Inscrivez-vous ou connectez-vous via un réseau social.
- Sélectionnez l'appareil pour se connecter «Machine à biberons AGU PMBF2».



5. Tapez les informations requises sur le bébé.
6. Versez de l'eau dans le réservoir d'eau. La température de l'eau doit être de quelques degrés inférieure à celle du biberon, sinon la machine sera en mode veille jusqu'à ce que l'eau se refroidisse. En même temps le bouton «Eau chaude» clignote. Pour le fonctionnement correct de la machine utilisez de l'eau (en bouteille) pour les nourrissons préalablement bouillie et refroidie à la température ambiante, de 25°C environ.
7. Placez un récipient pour l'eau sous l'entonnoir.
8. Allumez l'appareil.
9. Appuyez sur le bouton  plusieurs fois jusqu'à ce que le système se remplisse d'eau. Ensuite il faut vider le réservoir d'eau.

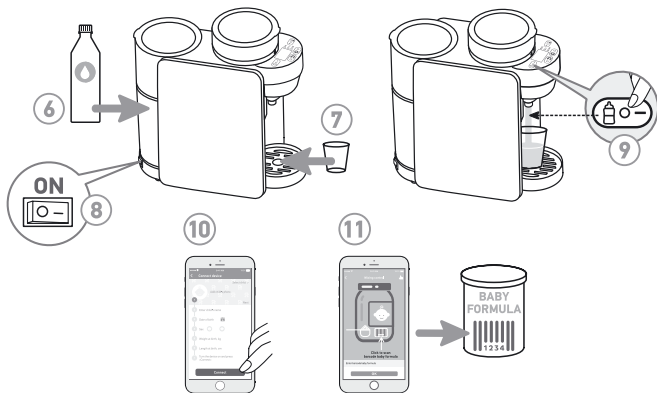

10. Appuyez sur le bouton «Connecter» dans l'application.

⚠ ATTENTION

Il est possible d'établir une connexion avec la machine en absence d'erreurs. Avant la connexion vérifiez si le bouton «Eau chaude» est constamment allumé et ne clignote pas, sinon veuillez répéter les indications du point 9.

11. Scannez le code de barre sur l'emballage. Si tout est fait correctement les valeurs de température de préparation du biberon et de programme de préparation du biberon s'affichent sur l'écran. Vous pouvez maintenant

préparer le biberon (voir la rubrique « Préparation du biberon », page 39).

⚠ NOUVEAU BIBERON = NOUVEAUX PARAMÈTRES.

Pour changer les paramètres d'un nouveau biberon il suffit de scanner le code de barre

RÈGLAGE DES PARAMÈTRES DE BIBERON EN MODE MANUEL

Pour régler l'appareil sans se servir de smartphone suivre les étapes ci-dessous:



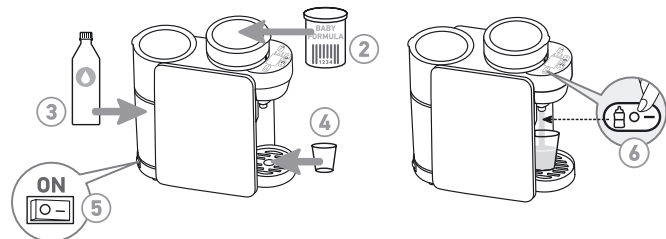





1. Accédez au site en suivant la voie:
agu-baby.com → **produits** → **MACHINE À BIBERONS** → **Base de donnés des biberons.**
Trouvez dans la liste la marque de poudre que vous utilisez à présent. L'information suivante vous sera fournie: volume d'eau, température de préparation, programme de préparation du biberon pour ce volume d'eau.
2. Avant d'utiliser la machine veuillez vérifier s'il y a de la poudre dans le réservoir à biberon.



⚠ ATTENTION

Pour la bonne préparation du biberon il faut mettre au moins 30-40 gr. de poudre dans le réservoir.

3. Versez de l'eau dans le réservoir d'eau. La température de l'eau doit être de quelques degrés inférieure à celle du biberon, sinon la machine sera en mode veille jusqu'à ce que l'eau se refroidisse. En même temps le bouton «Eau chaude» clignote. Pour le fonctionnement correct de la machine utilisez de l'eau (en bouteille) pour les nourrissons préalablement bouillie et refroidie à la température ambiante, de 25°C environ.
4. Placez sous l'entonnoir un récipient pour l'eau.

5. Allumez l'appareil.
6. Appuyez sur le bouton  plusieurs fois jusqu'à ce que le système se remplisse d'eau. Ensuite il faut vider le réservoir d'eau.
Remarque: en appuyant sur le bouton  l'eau d'un volume et à une température déterminés s'écoulera dans le réservoir sans ajouter de la poudre.
7. Appuyez sur le bouton . À l'aide des touches  fixez la valeur nécessaire du volume du biberon prêt de 30 ml à 300 ml.
8. Appuyez sur le bouton  encore une fois et fixez la température nécessaire de préparation de biberon à l'aide des touches  de 25°C à 50°C.
9. Appuyez sur le bouton  une troisième fois et choisissez le programme nécessaire pour ce volume d'eau à l'aide des touches  de 1 à 9. Vous pouvez maintenant préparer le biberon (voir la rubrique «Préparation du biberon», page 38).

! ATTENTION

- Utilisez uniquement de l'eau bouillie refroidie à la température ambiante.
- Il est interdit d'ajouter de l'eau dont la température est de plus de 45°C.
- Utilisez uniquement de l'eau (en bouteille) pour les nourrissons préalablement bouillie et refroidie à la température ambiante.

10 PRINCIPE ET MODE DE FONCTIONNEMENT

PRÉPARATION DU BIBERON

1. Avant de mettre en marche l'appareil veuillez vérifier s'il y a de la poudre dans le réservoir.

! ATTENTION

Pour la bonne préparation du biberon il faut mettre au moins 30-40 gr. de poudre dans le réservoir.

2. Versez de l'eau dans le réservoir d'eau. Le volume d'eau doit être supérieur au volume de biberon. La température de l'eau doit être de quelques degrés inférieure à celle du biberon, sinon la machine sera en mode veille jusqu'à ce que l'eau se refroidisse. En même temps le bouton « Eau chaude » clignote. Pour le fonctionnement correct de la machine utilisez de l'eau (en bouteille) pour les nourrissons préalablement bouillie et refroidie à la température ambiante, de 25°C environ.

3. Placez le réservoir à biberon sous l'entonnoir. Si le réservoir à biberon est trop haut et il est impossible de le placer entre l'entonnoir et le support, retirez la grille du support et placez le réservoir à biberon sans cette grille.

! ATTENTION

- Utilisez uniquement de l'eau (en bouteille) pour les nourrissons préalablement bouillie et refroidie à la température ambiante.
 - Il est interdit d'ajouter de l'eau dont la température est de plus de 45°C.
4. **En mode manuel** de préparation de biberon appuyez sur la touche . Un signal sonore retentit quand le biberon est prêt.
 5. **En utilisant l'application** pour la préparation de biberon veuillez choisir le volume nécessaire de biberon et appuyez sur le bouton «Start».

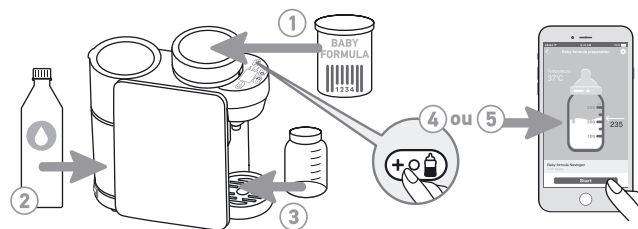

11 NETTOYAGE ET ENTRETIEN

Si vous ne vous servez pas de la machine pendant une longue période:

Une fois tous les trois jours il faut mettre en marche la circulation d'eau dans le système en appuyant sur le . Placez préalablement le réservoir d'eau sous l'entonnoir.

Si vous n'avez pas l'intention de vous servir de la machine pendant trois jours et plus, veuillez vider le réservoir d'eau. Et ensuite éliminez l'eau du système de la machine en appuyant et en maintenant le  pendant 20 secondes.

Si vous n'avez pas l'intention de vous servir de la machine pendant une longue période, veuillez vous adresser au centre de service local pour mettre l'appareil à un état nécessaire à une conservation durable.

1. Avant la première utilisation ainsi que pendant toute la période d'exploitation il est nécessaire de laver soigneusement tous les éléments amovibles sous un jet d'eau tiède du robinet (utilisez des produits de lavage neutres), ensuite il faut les essuyer avec une serviette douce ou les laisser sécher entièrement. Il est recommandé de nettoyer 1 fois par jour.
2. Essayez l'appareil avec un chiffon légèrement humidifié. NE PAS IMMERGER le bloc principal de l'appareil dans l'eau ou autre liquide et NE PAS UTILISER des produits de nettoyage chimiquement actifs ou abrasifs.
3. Tous les éléments en plastique de l'appareil doivent être nettoyés immédiatement après le contact avec des produits contenant des graisses, des épices, du vinaigre et des produits fort aromatisés ou colorants. Évitez le contact avec des acides et des jus d'agrumes.
4. Placez toujours l'appareil sur une surface solide et plane avant l'utilisation.
5. Ne frappez pas l'appareil, évitez le choc et les chutes de hauteur.
6. L'appareil est conçu pour un usage domestique et ne convient pas à l'utilisation commerciale.
7. Conservez l'appareil dans un endroit frais et sec.

12 INCIDENT DE FONCTIONNEMENT ET DÉPANNAGE

Si pendant le fonctionnement de l'appareil un problème apparaît, veuillez vous référer tout d'abord à cette liste de dysfonctionnements possibles.

Problème	Cause possible	Solution
Le biberon est trop froid/chaud	Les paramètres de température sont incorrects	Veuillez vérifier les paramètres de température
L'appareil n'apparaît pas dans la liste des appareils disponibles	La fonction de connexion sans fil est désactivée, ainsi que l'internet	Vérifiez si la fonction de connexion sans fil est activée sur votre mobile
L'indication «Err» s'est affichée sur l'écran	Dans le système d'eau et dans le réservoir d'eau il n'y a pas d'eau	Vérifiez s'il y a bien de l'eau dans le réservoir d'eau
La machine ne s'allume pas	L'appareil n'est pas branché dans une prise de courant alternatif	Vérifiez si l'appareil est bien branché dans une prise de courant alternatif
Le bouton «Eau chaude» clignote, la machine ne réagit pas à l'appuie des boutons	Il n'y a pas d'eau dans le système ou l'eau est trop chaude	Vérifiez s'il y a bien de l'eau dans le réservoir d'eau. Versez de l'eau dans le réservoir d'eau si nécessaire. Le volume d'eau doit être plus que le volume de biberon. Appuyez sur le bouton «Eau chaude» pour vérifier l'arrivée de l'eau. Répétez jusqu'à ce que l'eau commence à couler normalement
L'écran ne s'allume pas	L'appareil n'est pas allumé	Vérifiez l'interrupteur O/I, assurez-vous qu'il est fermé
	Le câble du panneau de commande est endommagé ou débranché	Vérifiez l'intégrité du câble et si le câble est branché dans une prise
Une fuite d'eau sur la surface de l'entonnoir	L'entonnoir n'a pas été placé correctement	Remplacez l'entonnoir

<p>Pendant la préparation du biberon c'est l'eau qui coule (la machine ne «prépare» que de l'eau)</p>	<p>Le réservoir à biberon n'a pas été placé correctement</p>	<p>Assurez-vous que le réservoir à biberon (image 1, point 3) est placé de telle façon que la saillie du réservoir se place bien dans la fente (mortaise) située sur le bloc principal, comme c'est indiqué sur l'image 1, point 2 (2.1–2.6). Assurez-vous que le réservoir est inséré à fond dans le bloc et que les dents de l'arbre du réservoir et du bloc principal ne se trouvent pas les unes sur les autres (en accouplement). Si nécessaire tournez l'arbre du réservoir à main et placez le réservoir à nouveau. Vérifiez que le réservoir à biberon est correctement assemblé. Assurez-vous que la saillie située sur le couvercle de l'entonnoir se place bien dans la mortaise sur le corps de l'entonnoir, comme c'est indiqué sur l'image 1, point 7. Assurez-vous que l'entonnoir est inséré bien à fond dans le bloc</p>
<p>Pendant la préparation du biberon c'est la poudre de lait qui tombe (la machine ne «prépare» que de la poudre)</p>	<p>Il n'y a plus d'eau</p> <p>Le réservoir d'eau n'a pas été placé correctement</p>	<p>Versez de l'eau dans le réservoir sans dépasser le niveau MAX</p> <p>Assurez-vous que la saillie située sur le corps du réservoir d'eau est bien insérée dans la fente (mortaise) située sur le corps du bloc principal et insérée complètement dans le fond inférieur du bloc principal. Appuyez sur le bouton «Eau chaude» pour vérifier l'arrivée de l'eau. Répétez jusqu'à ce que l'eau commence à couler normalement</p>

ATTENTION

Si l'appareil ne fonctionne toujours pas après l'exécution des instructions ci-dessous, contactez le distributeur le plus proche ou adressez-vous au centre de service le plus proche.

Ne jamais allumer la machine si une de ses parties est endommagée ou ne fonctionne plus correctement.

13 RÈGLES DE STOCKAGE, DE TRANSPORT ET D'UTILISATION

- Il est nécessaire de transporter la machine à biberons **AGU PMBF2** dans une plage de température ambiante de +5°C à +35°C, à une humidité relative maximum de 75%.
- Évitez tout changement brusque de températures ou un grand taux d'humidité.
- Retirez et séchez le réservoir d'eau si vous n'avez pas l'intention de vous servir de l'appareil pendant une longue période (plus de 30 jours).

14 MISE AU REBUT



Le symbole sur l'appareil ou son emballage indique qu'il est classé comme un déchet ménager.

- Par la mise au rebut appropriée de l'appareil vous allez aider à prévenir les effets négatifs potentiels de l'appareil sur l'environnement et la santé humaine.
- En vue de la protection de l'environnement, l'appareil ne doit pas être jeté avec les déchets domestiques (ménagers). La mise au rebut doit être conforme à la réglementation locale.
- L'appareil doit être mise au rebut conformément à la directive de l'UE 2012/19/EU WEEE (Waste Electrical and Electronic Equipment) pour les appareils électriques et électroniques usagés.

Si vous avez des questions, contactez le service public locale responsable du recyclage des déchets.

15 CERTIFICATION

La machine à biberons **AGU PMBF2** est conforme:

- aux exigences principales de la Directive 2014/30/EU relative à la compatibilité électromagnétique, de la Directive 2014/35/EU relative à l'équipement à basse tension, et de la Directive 2011/65/EU sur la limitation de l'utilisation de certaines substances dangereuses dans les équipements électriques et électroniques;

- aux exigences principales de TP TC 020/2011 «La compatibilité électromagnétique des équipements techniques» concernant la compatibilité électromagnétique des appareils techniques;
- aux exigences principales de TP TC 004/2011 «Sur la sécurité des équipements à basse tension».

16 GARANTIE DU PRODUCTEUR

L'appareil est garanti pour 24 mois à compter de la date d'achat dans le strict respect des instructions d'utilisation conformément à ce mode d'emploi.

La garantie sera annulée dans les situations suivantes:

- s'il y a des traces d'une intervention extérieure ou une tentative de réparation;
- si on constate des modifications non autorisées de l'appareil.
- si l'appareil n'a pas été utilisé conformément à sa destination ou dans les conditions auxquelles cet appareil n'est pas destiné.

La garantie ne couvre pas les dommages suivants:

- dommage mécanique;
- dommages causés par des substances ou liquides chimiquement actifs pénétrés sur la surface et à l'intérieur de l'appareil;
- dommages causés par des éléments naturels, un incendie, un facteur domestique.

⚠ ATTENTION

N'essayez pas de réparer la machine à biberons vous-même, cela entraîne l'annulation de la garantie. Pour toute réparation ou maintenance, adressez-vous au service de maintenance spécialisé (voir sur le site agu-baby.com).

Le producteur se réserve le droit d'apporter des changements à la configuration de l'appareil.

CONTENT

1	Introduction.....	47
2	List of symbols.....	48
3	Scope of Application.....	49
4	Completeness.....	49
5	Main technical parameters.....	50
6	Device description.....	50
7	Safe operation instructions.....	53
8	Preliminary cleaning.....	54
9	Assembly order and preparation for operation.....	55
10	Operating principles and procedures.....	60
11	Cleaning and care.....	61
12	Possible malfunctions and their elimination.....	62
13	Storage, transportation and operation regulations.....	64
14	Disposal.....	64
15	Certification.....	64
16	Manufacturer's warranty.....	65

1 INTRODUCTION

Dear Friends,

We present you the Preparing Machine for Baby Formula **AGU PMBF2**, your best assistant for the successful growth and development of the baby.

Downloading the AGU mobile application will make a number of additional functions available for you.



Please read this User manual carefully to ensure the correct and safe operation of the device.

The manufacturer will not be responsible for the operation of the device if the rules of operation described herein would be violated.

Please keep this User manual for the entire period of use.

2 LIST OF SYMBOLS

Symbols Meaning



- The unit meets the requirements of the following documents:
- Directive 2014/30/EU EMC relating to Electromagnetic Compatibility.
 - Directive 2014/35/EU LVD concerning Low Voltage Equipment.
 - Directive 2011/65/EU RoHS on the Restriction of the Use of Certain Hazardous Substances in Electrical and Electronic Equipment.



WEEE (EC Directive on Waste Electrical and Electronic Equipment). This marking means that the device should not be disposed of together with household waste. In order to prevent a possible damage to the environment and harm to human health, such waste should be segregated from other types of waste and disposed of in accordance with the relevant accepted standards.



The unit meets the requirements of Directive 2011/65/EU on the Restriction of the Use of Certain Hazardous Substances in Electrical and Electronic Equipment.



- The unit meets the requirements of the following document:
- Customs Union Technical Regulation 020/2011 on Electromagnetic Compatibility of Technical Product.
 - Customs Union Technical Regulation 004/2011 on Safety of Low Voltage Equipment.



Warning/Attention.



Study the User manual before usage.



Manufacturer.



Manufacturing date.



Manufacturer's authorized representative in the European Union.

3 SCOPE OF APPLICATION

The device is designed to prepare baby milk formula. The machine has the following advantages:

- ensuring the exact proportions and temperature;
- opportunity to prepare the formula distantly using your smartphone;
- flow heating system, which provides for instant heating of the water to required temperature. There is no need to maintain the temperature of the whole volume of water, which provides for energy saving and prevents the growth of microorganisms in the water.

4 COMPLETENESS

- Preparing Machine for Baby Formula AGU PMBF2 – 1 pce.
- Silicone gaskets – 2 pcs.
- User manual – 1 pce.



5 MAIN TECHNICAL PARAMETERS

Specification

Type	Machine for the preparation of Baby formula
Voltage	220 V - 50 Hz
Maximum power consumption, W	2200
Power consumption in a standby mode, W	Less than 5
Amount of water, l	1,2
Amount of formul, g	200
Dimensions, LxWxH, mm	335x147x330
Weight, kg	3,2

6 DEVICE DESCRIPTION



Read this User manual carefully before using the Preparing Machine for Baby Formula **AGU PMBF2**.

CONTROL PANEL

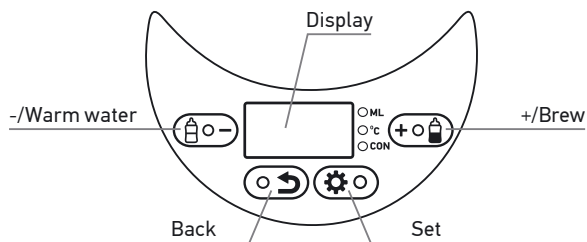

THE MAIN PARTS OF THE DEVICE

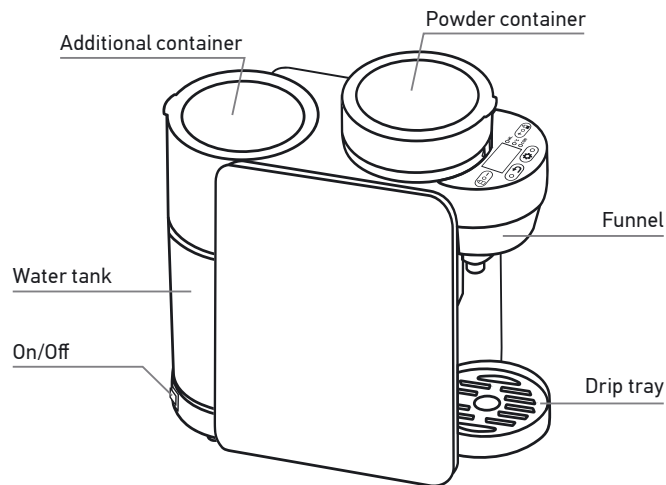

PARTS OF THE DEVICE

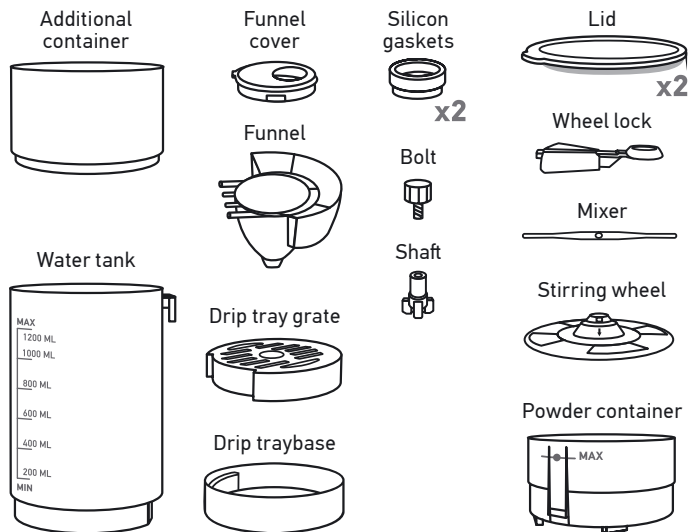

7 SAFE OPERATION INSTRUCTIONS

⚠ ATTENTION

- The warranty does not apply to the devices that have been operated with a violation of safety measures.
- Use **ONLY** baby (bottled) boiled water at room temperature!
- Do not add water warmer than 45°C.
- Do not add unboiled water.

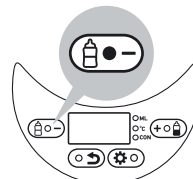

If the water in the container is too hot or exceeds the set temperature, the machine will block the formula preparation process until the water cools down to an acceptable temperature. The indicator of the button «Warm water» will flash on the control panel.

- Abnormal operation of the device will void the warranty.
- Use the unit for the intended purpose only. This unit is designed for domestic use and for making baby formula only.
- Do not leave the plugged-in device unattended.
- Do not submerge the device in water or other liquids.
- Do not subject the unit to sharp temperature changes.
- Do not use the unit in close proximity to heat sources (kitchen ovens, radiators, etc.), open fire or under direct sunlight.
- Do not disassemble the unit.
- Do not repair the unit on your own. If a malfunction of the device is detected, please contact an authorized service center.
- Do not operate a faulty unit or a unit with a damaged power cord.
- The device is not intended for use by persons (including children) with reduced physical, sensory or mental capabilities or lack of experience or knowledge, unless they are under the control or instructed about the use of the device by the person responsible for their safety.
- Children should be under control to prevent playing with the device!
- Store and operate the device in a place out of reach of children.

8 PRELIMINARY CLEANING



Before the first use wash all removable parts under a flow of warm water (use neutral cleansing agents), then wipe them dry with a soft cloth or wait until they are dry.

REMOVABLE PARTS TO BE PRE-CLEANED

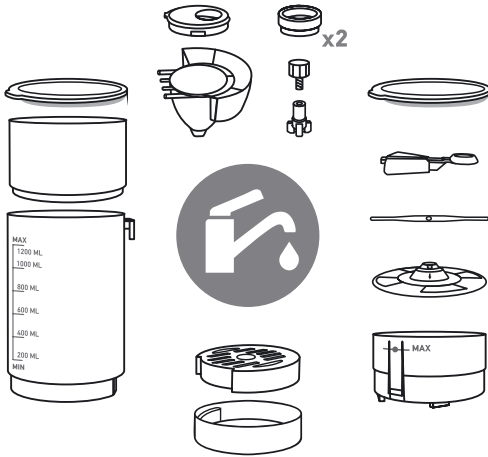

9 ASSEMBLY ORDER AND PREPARATION FOR OPERATION

1. Install the gasket as shown in the pic. 1, item 5.
2. Install the container for the formula (pic. 1, item 3) in such a way that the container ledge coincides with the groove (slot) on the main unit, as shown on picture 1, item 2 (2.1–2.6). Ensure that the container is firmly inserted in the block, and the teeth of the container shaft and the main unit do not hit each other (are in bond). If necessary, rotate the container shaft manually and reinsert the container.

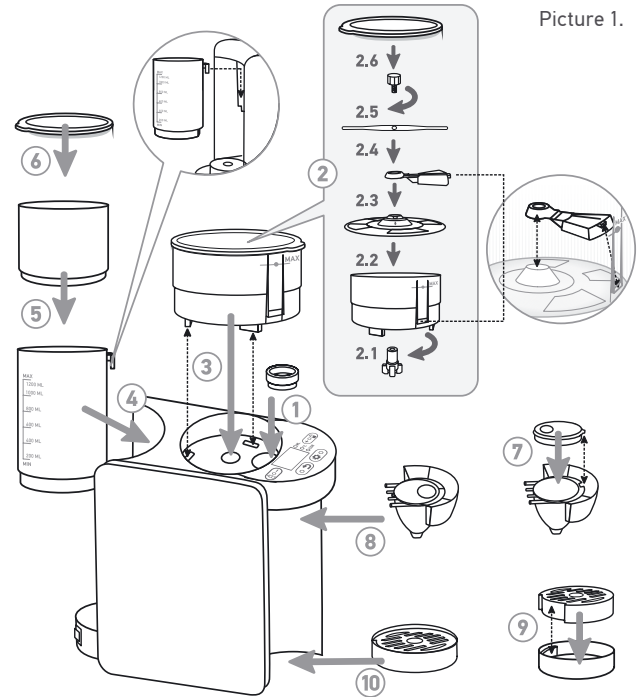

Picture 1.

3. Install the water container (pic. 1, item 4). Note that the ledge on the water container body must be firmly inserted in the groove (slot) on the main unit case, and the container must be fully inserted into the lower base on the main unit. Fill the container with water, not exceeding the MAX line.

⚠ ATTENTION

The water temperature should be a few degrees below the formula preparation temperature; otherwise, the machine will be in a standby mode until the water cools. In this case, the indicator of the button «Warm water» will flash. For correct operation of the machine, use baby (bottled) boiled water at room temperature, about 25 °C.

4. Install the additional container on the water tank (pic. 1, item 5).
5. Close the additional container with the lid (pic. 1, item 6).
6. Install the funnel (pic. 1, item 8), pre-assembling it so that the ledge of the funnel lid coincides with the slit on the body of the funnel, as shown on picture 1, item 7. Ensure that the funnel is firmly inserted, until it stops, in the block.
7. Install the drip tray (pic. 1, item 10) after assembling it as shown in the pic. 1, item 9.

⚠ ATTENTION

- Use ONLY baby (bottled) boiled water at room temperature!
- Do not add water warmer than 45°C.

ADJUSTING FORMULA PARAMETERS

Before the first use of the machine, as well as before using a new formula, it is necessary to adjust the formula parameters. Fill the machine with water. Turn on the machine, install the water container under the funnel, press and hold the button  for 20 seconds. Configure the formula parameters manually, following the instructions on page 59 or using the AGU application following the instructions on page 56.

INSTALLING AND SETTING THE APPLICATION

⚠ ATTENTION

To work with the application, you need a mobile phone with an operating system iOS 6.0 and higher or Android 4.5 and higher. The phone must be connected to the Internet; a wireless connection must be enabled on the phone.

Wireless communication:	version 4.0 LE (compatible with the Application)
--------------------------------	--

⚠ NOTES

Requirements to smart devices:

iOS: iPhone 4S or later, iOS 6.0 or later.

Android: wireless communication 4.0 or later, Android 4.5 or later.

1. Download the application.



Option a: for a direct download of the application scan the QR code.

Option b: go to PlayMarket or AppStore and type «AGU» in the search box.

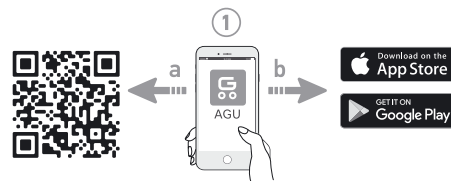

2. Launch the application.
3. Register or login with a social network.
4. Select a device to connect to «Machine Preparing Baby Formula AGU PMBF2».
5. Enter the necessary data about the child.



- Fill the water container. The water temperature should be a few degrees below the formula preparation temperature; otherwise, the machine will be in a standby mode until the water cools. In this case, the indicator of the button «Warm water» will flash. For correct operation of the machine, use baby (bottled) boiled water at room temperature, about 25 °C.
- Install the water tank under the funnel.
- Turn on the device.
- Press the button  several times to fill the system with water. Spilt water should be poured from the water tank.

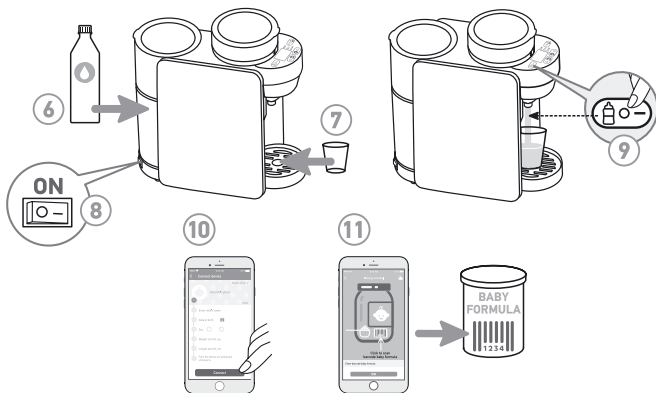

- Click the «Connect» button in the application.

⚠ ATTENTION

Connection to the machine is possible only if there are no errors. Before connecting, make sure that the button «Warm water» does not flash, but constantly lights, otherwise repeat step 9.

- Scan the bar code from the package. If everything is done correctly, the display will show the formula temperature and the formula preparation program. Now you can prepare the formula (see «Baby formula preparation», page 60).

⚠ NEW FORMULA = NEW PARAMETERS.

It is enough to scan a new barcode from the package to change the parameters of a formula

SETTING FORMULA PARAMETERS IN MANUAL MODE

To configure the device without using a smartphone, follow these steps:



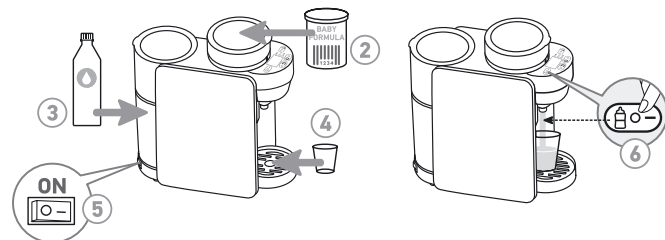







- Go to the site on the following route:
agu-baby.com → **products** → **MACHINE FOR THE PREPARATION OF BABY FORMULA** → **Formula database**.
Find the formula that you are using at the moment. You will be provided with the following information: water volume, preparation temperature, formula, preparation program for a given volume of water.
- Before starting to operate the unit, check if there is powder in the powder container.



⚠ ATTENTION

In the container should be at least 30–40 grams of the mixture for the correct preparation of the formula.

- Fill the water container. The temperature of the water must be several degrees below the formula preparation temperature; otherwise, the machine will be in a standby mode until the water cools. In this case, the indicator of the button «Warm water» will flash. For correct operation of the machine, use baby (bottled) boiled water at room temperature, about 25 °C.
- Place the water tank under the funnel.
- Turn on the device.

- Press the button  several times to fill the system with water. Spilt water should be poured from the water tank.
Note: when you press the button , the water of set volume and temperature will pour out into the tank without adding a formula.
- Click the button . Use the buttons   to set the necessary amount of the ready formula quantity from 30 ml to 300 ml.
- Press the button  and then set the necessary temperature of the formula preparation using the buttons   from 25°C to 50°C.
- Press the button  a third time and set the desired formula preparation program for a given volume of water with the buttons   from 1 to 9. Now you can prepare the formula (see «Baby formula preparation», page 60).

ATTENTION

- Use ONLY boiled water of room temperature.
- Do not add water that is above 45°C.
- Use only baby (bottled) boiled water!

10 OPERATING PRINCIPLES AND PROCEDURE

BABY FORMULA PREPARATION

- Before operating the device, check the powder in the tank.

ATTENTION

In the container should be at least 30–40 grams of the mixture for the correct preparation of the formula.

- Fill the water tank. The volume of water must be more than the volume of the prepared formula. The temperature of the water should be several degrees below the formula preparation temperature; otherwise, the machine will be in a standby mode until the water cools. In this case, the indicator of the button «Warm water» will flash. For correct operation of the formula, use baby (bottled) boiled water at room temperature, about 25°C.
- Set the container for the prepared formula under the funnel. If the container for the prepared formula is too high and does not fit into the space between the funnel and the tray, remove the grate of the pallet; install the container for the prepared formula without the grate.

ATTENTION

- Use ONLY baby (bottled) boiled water at room temperature!
 - Do not add water that is above 45°C.
- In the **manual mode** of operating the baby formula preparation machine press the button . You will hear a beep signal when the formula is ready.
 - In the mode of operating the baby formula preparation machine **through the application** select the required amount of the formula and press the «Start» button.

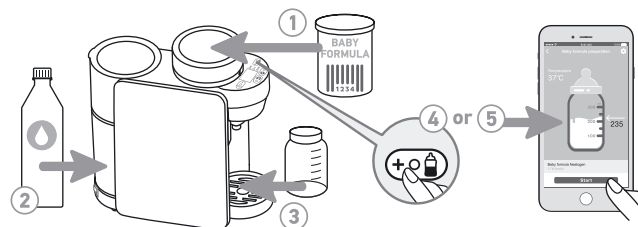

11 CLEANING AND CARE

If you do not use the unit for a long time:

Once in three days turn on the circulation in the system by pushing the button . Put the water tank under the funnel beforehand.

If you are not planning to use the unit for 3 days or more, empty the water tank. Then drain the water out of the unit's system by pressing and holding the button  for 20 seconds.

If you do not plan to use the machine for a long period of time, contact your local service centre to prepare the unit for long-term storage.

- During operation before the first use, flush all the detachable parts thoroughly under a stream of warm running water (use neutral detergents), then wipe them dry with a soft cloth or wait until it dries completely. The recommended cleaning frequency is 1 time per day.

- Clean the device with a slightly damp cloth. DO NOT SUBMERGE the main block of the device in water or other liquids and DO NOT USE chemical or abrasive cleaning agents.
- Clean all plastic details of the unit immediately after they contact oily substances, spices, vinegar and strongly flavored or coloring products. Avoid contact with acids and citrus juices.
- Always set the unit on a hard even surface before use.
- Do not knock on the device, avoid hitting it and dropping it from height.
- The device is designed for domestic use and should not be used for commercial purposes.
- Keep the device in a cool dry place.

12 POSSIBLE MALFUNCTIONS AND THEIR ELIMINATION

If any problem arise during the operation of the device, first of all turn to the list of possible failures.

Problem	Possible malfunctions	Solution
The formula is too cold/hot	Incorrect temperature settings	Check the temperature settings
The device is not shown among the available ones	Wireless connection and Internet are not enabled	Check if the wireless communication function in your phone is turned on
The display shows «Err»	There is no water in the system of the machine and in the water tank	Check if there is water in the water tank
The machine does not turn on.	The machine is not connected to an alternating current network	Check if the machine is plugged into power outlet

The «Warm water» button is flashing, and the machine does not respond to any buttons pressed	There is no water in the system or the water is too hot	Check if there is water in the water tank and press the «Warm water» button – the machine will check all water feed systems
The display does not light up	The device is not turned on	Check 0/I switch, make sure that it is switched on
	The control panel cable is damaged or disconnected	Check the cable continuity. Check if the cable is plugged into the outlet
Leakage of water on the surface of the funnel	The funnel is not installed correctly	Reinstall the funnel
During the baby formula preparation only water poured (the machine «prepares» only water)	The container for the mixture is not installed correctly	Make sure that the container is installed in such a way that the container ledge coincides with the groove (slot) on the main unit, as shown on Picture 1, item 2 (2.1–2.6). Ensure that the container is firmly seated in the block, and that the teeth of the container shaft and the main unit do not hit each other (are in bond). If necessary, rotate the container shaft manually and reinsert the container. Check if the container for the mixture is correctly assembled. Make sure that the ledge of the funnel lid coincides with the groove on the funnel body, as shown on Picture 1, item 7. Make sure that the funnel is firmly seated, until it stops in the block
During the preparation of the formula is only a dry milk mixture poured (the machine «prepares» only the mixture)	The water is over	Fill the container with water, not exceeding the MAX mark
	The water tank is not installed correctly	Make sure that the ledge on the body of the water container is firmly inserted in the groove (slot) on the main unit case and is inserted into the lower base on the main unit until it stops. Press button «Warm water» to check the water supply. Repeat until the water begins to flow normally

⚠ ATTENTION

If the machine does not work even after carrying out the above procedures, contact your nearest dealer or contact the nearest service centre.

Do not turn on the machine if one of its parts is broken or is not working properly.

13 STORAGE, TRANSPORTATION AND OPERATION REGULATIONS

- The Preparing Machine for Baby Formula **AGU PMBF2** should be transported at an ambient temperature of +5°C to +30°C and maximum relevant humidity of no more than 75%.
- Do not subject the unit to sharp temperature changes or high humidity.
- Remove and dry the water tank if you do not plan to use the machine for a long time (over 30 days).

14 DISPOSAL



The symbol on the device and its packaging indicates that this unit is not included in the category of household waste.

- Disposing of this device in a proper way you will help to prevent its possible adverse impact on the environment and people's health.
- For environmental protection purposes this device should not be disposed of together with domestic (household) waste. Disposal should be performed in accordance with local regulations and laws.
- The device should be disposed of in accordance with EC Directive 2012/19/EU WEEE (Waste Electrical and Electronic Equipment).

If you have any questions, please contact your local waste disposal authority.

15 CERTIFICATION

Preparing Machine for Baby Formula **AGU PMBF2** meets the following requirements:

- the main requirements of Directive 2014/30/EU relating to electromagnetic compatibility, Low Voltage Directive 2014/35/EU, as well as Directive 2011/65/EU on the Restriction of the Use of Certain Hazardous Substances in Electrical and Electronic Equipment;
- the main requirements of Customs Union Technical Regulation 020/2011 on Electromagnetic Compatibility of Technical Products;
- the main requirements of Customs Union Technical Regulation 004/2011 on Safety of Low Voltage Equipment.

16 MANUFACTURER'S WARRANTY

The warranty period of this product is 24 months from the date of sale with strict observance of the operating conditions in accordance with this instruction.

The warranty may become void in the following cases:

- if the device has the signs of extraneous interference or an attempted repair;
- if unsanctioned changes to the the device's structure have been revealed;
- if the device was operated not in accordance with its intended purpose or in the conditions, for which it was not intended.

The warranty does not cover the following malfunctions:

- mechanical damage;
- damage caused by the ingress of chemicals and liquids onto the surface and into the product;
- damages resulting from natural hazards, fire, social factors.

⚠ ATTENTION

Do not attempt to repair the Preparing Machine for Baby Formula **AGU PMBF2** by yourself, this will void the warranty. Contact a specialized service center for repair and servicing (go to agu-baby.com).

The manufacturer reserves the right to change and amend the design of the device.

СОДЕРЖАНИЕ

1	Введение	67
2	Список обозначений	68
3	Область применения	69
4	Комплектность	69
5	Основные технические характеристики.....	70
6	Описание устройства	70
7	Указания по безопасной эксплуатации	73
8	Предварительная очистка	74
9	Порядок сборки и подготовка к работе.....	75
10	Принцип и порядок работы	80
11	Очистка и уход.....	81
12	Возможные неисправности и способы их устранения.....	83
13	Правила хранения, транспортировки и эксплуатации.....	85
14	Утилизация	85
15	Сертификация.....	86
16	Гарантии производителя.....	86

1 ВВЕДЕНИЕ

Дорогие друзья!

Мы представляем вам машину для приготовления детской смеси **AGU PMBF2** – ваш лучший помощник для успешного роста и развития малыша!

При скачивании мобильного приложения «AGU» вам будет доступен ряд дополнительных функций!



Пожалуйста, внимательно прочтите инструкцию, чтобы обеспечить правильное и безопасное использование прибора.

Производитель не несет ответственности за работу прибора в случае нарушения правил эксплуатации, описанных в данной инструкции.

Пожалуйста, сохраняйте инструкцию по применению в течение всего срока использования прибора.

2 СПИСОК ОБОЗНАЧЕНИЙ

Символ Значение



- Изделие соответствует основным требованиям:
- Директивы 2014/30/EU EMC, касающейся электромагнитной совместимости.
 - Директивы 2014/35/EU LVD, касающейся низковольтного оборудования.
 - Директивы 2011/65/EU RoHS об ограничении использования определенных опасных веществ в электрическом и электронном оборудовании.



WEEE (Директива об отходах электронного и электрического оборудования). Данная маркировка обозначает, что изделие нельзя выбрасывать вместе с бытовыми отходами. Во избежание нанесения возможного вреда окружающей среде и здоровью человека, отделяйте такие отходы от других видов мусора и утилизируйте их в соответствии с принятыми нормами.



Изделие соответствует требованиям Директивы 2011/65/EU об ограничении использования определенных опасных веществ в электрическом и электронном оборудовании.



- Изделие соответствует основным требованиям:
- ТР ТС 020/2011 «Электромагнитная совместимость технических средств», касающегося электромагнитной совместимости технических средств.
 - ТР ТС 004/2011 «О безопасности низковольтного оборудования».



Предупреждение/Внимание.



Перед использованием ознакомьтесь с руководством по эксплуатации.



Производитель.



Дата производства.



Уполномоченный Представитель производителя в ЕС.

3 ОБЛАСТЬ ПРИМЕНЕНИЯ

Прибор предназначен для приготовления детской молочной смеси. Устройство имеет следующие преимущества:

- точное соблюдение введенных пропорций и температуры;
- возможность приготовления смеси дистанционно при помощи смартфона;
- система проточного подогрева, которая позволяет мгновенно нагреть воду до нужной температуры. При этом нет необходимости поддерживать температуру всего объема воды, что предотвращает перерасход электроэнергии и препятствует развитию микроорганизмов в воде.

4 КОМПЛЕКТНОСТЬ

- Машина для приготовления детской смеси **AGU PMBF2** – 1 шт.
- Силиконовые прокладки – 2 шт.
- Руководство по эксплуатации – 1 шт.



5 ОСНОВНЫЕ ТЕХНИЧЕСКИЕ ХАРАКТЕРИСТИКИ

Технические характеристики

Тип	Машина для приготовления детской смеси
Параметры сети электропитания	220 В ~ 50 Гц
Максимальная потребляемая мощность, Вт	2200
Потребляемая мощность в режиме ожидания, Вт	Менее 5
Количество воды, л	1,2
Количество смеси, г	200
Габариты изделия, ДхШхВ, мм	335x147x330
Вес, кг	3,2

6 ОПИСАНИЕ УСТРОЙСТВА



Внимательно прочтите инструкцию по применению перед использованием машины для приготовления детской смеси **AGU PMBF2**.

ПАНЕЛЬ УПРАВЛЕНИЯ

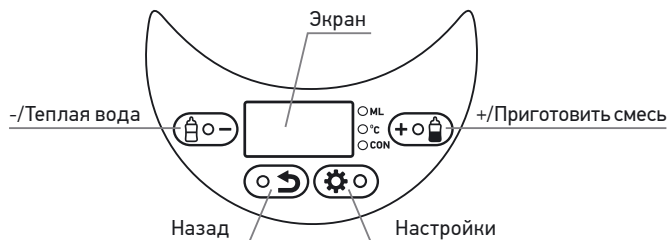

ОСНОВНЫЕ ДЕТАЛИ УСТРОЙСТВА

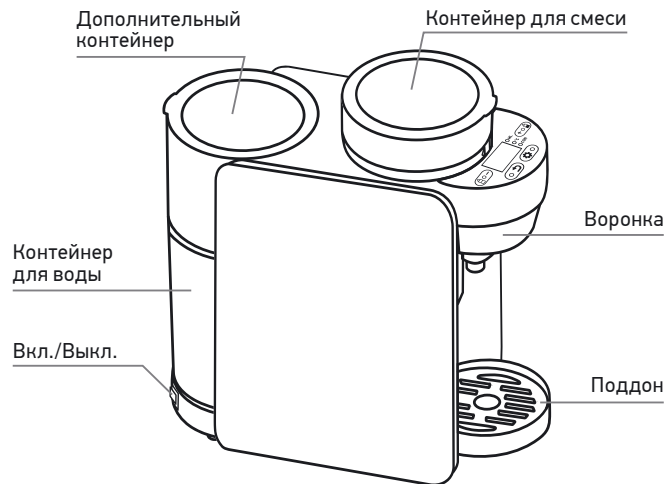

ДЕТАЛИ УСТРОЙСТВА

Дополнительный
контейнер



Контейнер
для воды

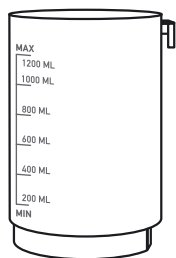

Крышка
воронки



Воронка

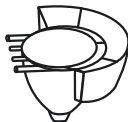

Решетка
поддона



Основание
поддона



Силиконовые
прокладки



x2

Болт



Вал



Крышка



x2

Ограничитель



Смеситель



Смесительное
колесо



Контейнер
для смеси

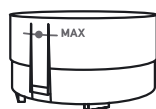

7

УКАЗАНИЯ ПО БЕЗОПАСНОЙ ЭКСПЛУАТАЦИИ

ВНИМАНИЕ

- На устройства, эксплуатация которых происходила с нарушением мер по безопасной эксплуатации, гарантия не распространяется.
- Используйте ТОЛЬКО детскую (бутилированную) кипяченую воду комнатной температуры.
- Нельзя добавлять воду, температура которой выше 45°C.
- Нельзя добавлять некипяченую воду.

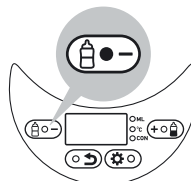

Если вода в контейнере слишком горячая и/или превышает заданную температуру, то машина заблокирует возможность приготовления смеси до того момента, пока вода не охладится до приемлемой температуры. При этом на панели управления будет мигать индикатор кнопки «Теплая вода».

- Не используйте прибор не по назначению. Данный прибор предусмотрен и разработан для бытового использования и только для приготовления детской смеси.
- Не оставляйте включенный прибор без присмотра.
- Прибор запрещается погружать в воду или другие жидкости.
- Не подвергайте прибор резким температурным изменениям.
- Не используйте прибор в непосредственной близости от источников тепла (кухонные плиты, радиаторы и т.п.), открытого пламени или в местах попадания прямых солнечных лучей.
- Не разбирайте прибор.
- Запрещается самостоятельно ремонтировать прибор. При обнаружении неисправностей обращайтесь в авторизованный сервисный центр.
- Ни в коем случае не эксплуатируйте прибор с дефектами или с поврежденным сетевым шнуром.

- При повреждении шнура питания, его замену, во избежание опасности, должен производить изготовитель, сервисная служба или аналогичный квалифицированный персонал.
- Прибор не предназначен для использования лицами (включая детей) с пониженными физическими, чувственными или умственными способностями или при отсутствии у них опыта или знаний, если они не находятся под контролем или не проинструктированы об использовании прибора лицом, ответственным за их безопасность.
- Дети должны находиться под контролем для недопущения игры с прибором!
- Храните и используйте прибор в недоступном для детей месте.

8 ПРЕДВАРИТЕЛЬНАЯ ОЧИСТКА



Перед первым применением необходимо тщательно промыть все съемные детали под струей теплой проточной воды (используйте нейтральные моющие средства), после чего насухо протереть их мягкой салфеткой либо дождаться полного высыхания.

СЪЕМНЫЕ ДЕТАЛИ, ПОДЛЕЖАЩИЕ ПРЕДВАРИТЕЛЬНОЙ ОЧИСТКЕ

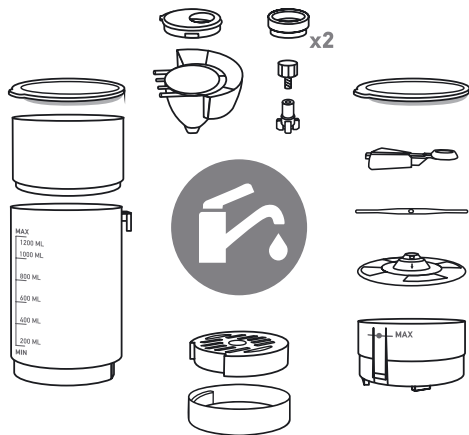

9 ПОРЯДОК СБОРКИ И ПОДГОТОВКА К РАБОТЕ

1. Установите прокладку, как указано на рис. 1, п. 1.
2. Установите контейнер для смеси (рис. 1, п. 3) таким образом, чтобы выступ контейнера совпадал с пазом (прорезью) на основном блоке, как указано на рис. 1, п. 2 (2.1–2.6). Убедитесь, что контейнер плотно вставлен в блок, а зубья вала контейнера и основного блока не попадают друг на друга (находятся в зацеплении). При необходимости проверните вал контейнера вручную и вставьте контейнер повторно.



Рисунок 1.

- Установите контейнер для воды (рис. 1, п. 4). Обратите внимание на то, что выступ на корпусе контейнера для воды должен быть плотно вставлен в паз (прорезь) на корпусе основного блока, а контейнер должен быть до упора вставлен в нижнее основание на основном блоке. Наполните контейнер водой, не превышая отметку MAX.

⚠ ВНИМАНИЕ

Температура воды должна быть на несколько градусов ниже температуры приготовления смеси, иначе машина будет находиться в режиме ожидания, пока вода не остынет. При этом, индикатор кнопки «Теплая вода» будет мигать. Для корректной работы машины используйте детскую (бутилированную) кипяченую воду комнатной температуры, около 25°C.

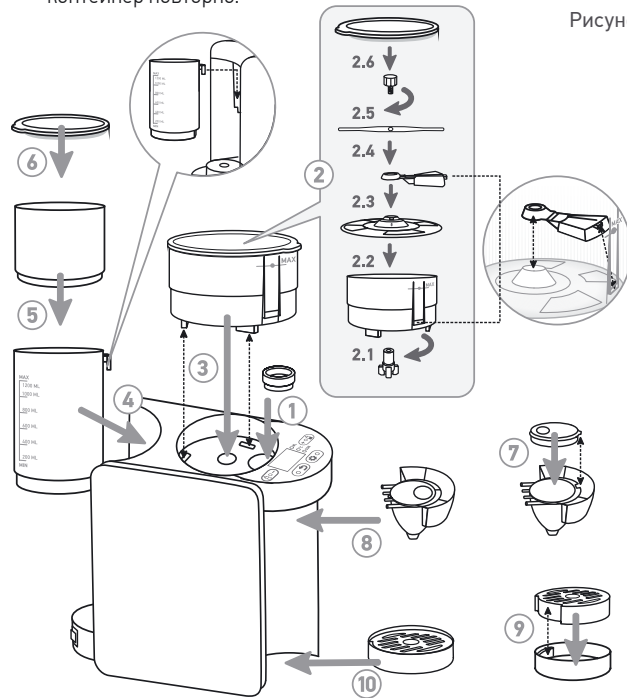
- На контейнер для воды установите дополнительный контейнер (рис. 1, п. 5).
- Закройте дополнительный контейнер крышкой (рис. 1, п. 6).
- Установите воронку (рис. 1, п. 8), предварительно собрав ее так, чтобы выступ крышки воронки совпал с прорезью на корпусе воронки, как указано на рис. 1, п. 7. Убедитесь, что воронка плотно, до упора, вставлена в блок.
- Установите поддон для смеси (рис. 1, п. 10), предварительно собрав его, как указано на рис. 1, п. 9.

⚠ ВНИМАНИЕ

- Используйте ТОЛЬКО детскую (бутилированную) кипяченую воду комнатной температуры!
- Нельзя добавлять воду, температура которой выше 45°C.

НАСТРОЙКА ПАРАМЕТРОВ СМЕСИ

Перед первым использованием машины, а также перед использованием новой смеси, необходимо настроить параметры смеси.

Для этого заполните систему машины водой. Включите машину, установите емкость для воды под воронку, нажмите и удерживайте кнопку  20 секунд.

Настройте параметры смеси вручную, следуя указаниям на странице 79 либо используя приложение AGU следуя указаниям на странице 77.

УСТАНОВКА И НАСТРОЙКА ПРИЛОЖЕНИЯ

⚠ ВНИМАНИЕ

Для работы с приложением вам понадобится мобильный телефон с операционной системой iOS 6.0 и выше или Android 4.5 и выше. Телефон должен быть подключен к сети Интернет, на телефоне должно быть включено беспроводное соединение.

Беспроводная связь:	версия 4,0 LE (совместима с приложением)
----------------------------	--

Требования к смарт-устройствам:

iOS: iPhone 4S или выше, iOS 6,0 или выше.

Android: Android 4,5 или выше.

- Скачайте приложение.



Вариант а: для прямой загрузки приложения отсканируйте QR-код.

Вариант б: войдите в магазин приложений PlayMarket или AppStore и введите в поисковую строку «AGU».

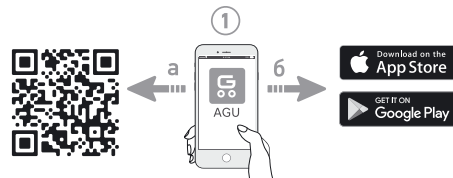

- Запустите приложение.
- Зарегистрируйтесь или войдите через социальную сеть.
- Выберите устройство для подключения «Машина для приготовления детской смеси AGU PMBF2».
- Введите необходимые данные о ребенке.



- Залейте воду в контейнер для воды. Температура воды должна быть на несколько градусов ниже температуры приготовления смеси, иначе машина будет находиться в режиме ожидания, пока вода не остынет. При этом, индикатор кнопки «Теплая вода» будет мигать. Для корректной работы машины используйте детскую (бутилированную) кипяченую воду комнатной температуры, около 25°C.
- Установите под воронку емкость для воды.
- Включите устройство.
- Нажмите кнопку  несколько раз для заполнения системы водой. Воду, вылившуюся в емкость для воды, необходимо вылить.

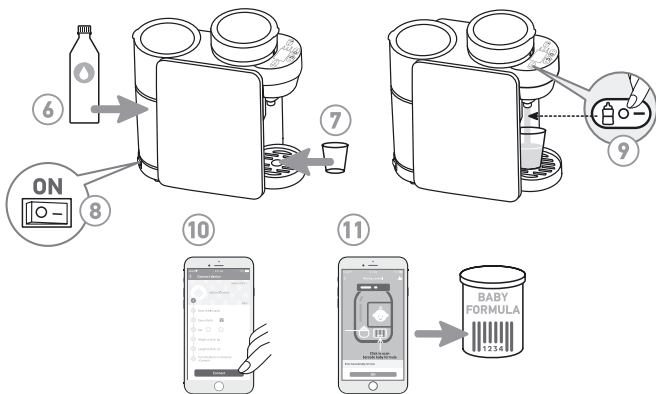

- В приложении нажмите кнопку «Подключить».

⚠ ВНИМАНИЕ

Подключение к машине возможно только при отсутствии ошибок. Перед подключением убедитесь, что кнопка «Теплая вода» не мигает, а постоянно горит, иначе повторите пункт 9.

- Отсканируйте штрихкод с упаковки. Если все сделано правильно, на экране телефона будут отображены значение температуры приготовления смеси и значение программы приготовления смеси. Теперь вы можете приготовить смесь (см. раздел «Приготовление детской смеси», стр. 80).

⚠ НОВАЯ СМЕСЬ = НОВЫЕ ПАРАМЕТРЫ.

Для изменения параметров смеси достаточно отсканировать новый штрихкод с упаковки

НАСТРОЙКА ПАРАМЕТРОВ СМЕСИ В РУЧНОМ РЕЖИМЕ

Для настройки прибора без применения смартфона выполните следующие шаги:

- Зайдите на сайт по следующему маршруту: agu-baby.com → продукты → МАШИНА ДЛЯ ПРИГОТОВЛЕНИЯ ДЕТСКОЙ СМЕСИ → База данных смесей.

Найдите в списке используемую вами в данный момент смесь. Вам будет предоставлена следующая информация: объем воды, температура приготовления, программа приготовления смеси для данного объема воды.

- Перед началом работы с прибором проверьте наличие смеси в резервуаре.

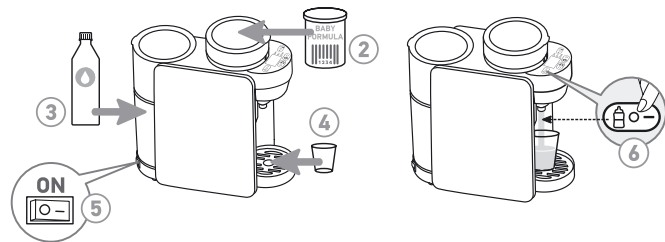











⚠ ВНИМАНИЕ

Для корректного приготовления детской смеси в контейнере должно быть не менее 30–40 г смеси.

- Залейте воду в контейнер для воды. Температура воды должна быть на несколько градусов ниже температуры приготовления смеси, иначе машина будет находиться в режиме ожидания, пока вода не остынет. При этом, индикатор кнопки «Теплая вода» будет мигать. Для корректной работы машины используйте детскую (бутилированную) кипяченую воду комнатной температуры, около 25°C.
- Установите под воронку емкость для воды.
- Включите устройство.

- Нажмите кнопку  несколько раз для заполнения системы водой. Воду, вылившуюся в емкость для воды, необходимо вылить.

Примечание: при нажатии на клавишу  в емкость выльется вода установленного объема и температуры без добавления смеси.

- Нажмите кнопку . При помощи клавиш   установите необходимое значение объема готовой смеси от 30 мл до 300 мл.
- Нажмите кнопку  повторно и установите необходимую температуру приготовления смеси при помощи клавиш   от 25°C до 50°C.
- Нажмите кнопку  в третий раз и выберите необходимую программу приготовления смеси для данного объема воды при помощи клавиш   от 1 до 9. Теперь вы можете приготовить смесь (см. раздел «Приготовление детской смеси», стр. 80).

ВНИМАНИЕ

- Используйте ТОЛЬКО кипяченую воду комнатной температуры.
- Нельзя добавлять воду, температура которой выше 45°C.
- Используйте только детскую (бутилированную) кипяченую воду!

10 ПРИНЦИП И ПОРЯДОК РАБОТЫ

ПРИГОТОВЛЕНИЕ ДЕТСКОЙ СМЕСИ

- Перед началом работы с прибором проверьте наличие смеси в резервуаре.



ВНИМАНИЕ

Для корректного приготовления детской смеси в контейнере должно быть не менее 30–40 г смеси.

- Залейте воду в емкость для воды. Объем воды должен быть больше объема приготавливаемой смеси. Температура воды должна быть на несколько градусов ниже температуры приготовления смеси, иначе машина будет находиться в режиме ожидания, пока вода не остынет. При этом, индикатор кнопки «Теплая вода» будет мигать. Для корректной работы машины используйте детскую (бутилированную) кипяченую воду комнатной температуры, около 25°C.

- Установите емкость для готовой смеси под воронку. Если емкость для готовой смеси слишком высокая и не помещается в пространство между воронкой и поддоном, достаньте решётку поддона, установите емкость для готовой смеси без решетки.

ВНИМАНИЕ

- Используйте ТОЛЬКО детскую (бутилированную) кипяченую воду комнатной температуры!
 - Нельзя добавлять воду, температура которой выше 45°C.
- В **ручном режиме** использования машины для приготовления детской смеси нажмите клавишу  . После приготовления смеси прозвучит звуковой сигнал.
 - В режиме использования машины для приготовления детской смеси **через приложение** выберите необходимый объем смеси и нажмите в приложении кнопку «Start».

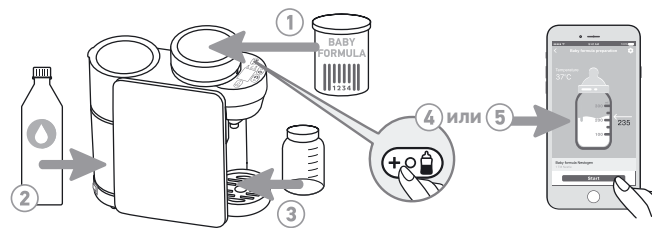

11 ОЧИСТКА И УХОД

Если не пользуетесь машиной продолжительное время:

Один раз в трое суток – включите циркуляцию воды в системе, нажав кнопку . Предварительно установите под воронку емкость для воды.

Если планируете не использовать машину от 3 суток и более, удалите воду из контейнера с водой. Затем удалите воду из системы машины, нажав и удерживая кнопку  в течении 20 с.

Если планируете не использовать машину долгий период времени, обратитесь в местный сервисный центр, чтобы подготовить прибор для длительного хранения.

1. Перед первым применением и в процессе эксплуатации осуществляйте тщательную промывку всех съемных деталей под струей теплой проточной воды (используйте нейтральные моющие средства), после чего насухо протрите их мягкой салфеткой либо дождитесь полного высыхания. Рекомендуемая периодичность очистки – 1 раз в день.
2. Протирайте прибор слегка влажной тканью. НЕ ПОГРУЖАЙТЕ основной блок прибора в воду или другую жидкость и НЕ ИСПОЛЬЗУЙТЕ химически активные или абразивные чистящие средства.
3. Все пластмассовые детали устройства должны быть немедленно очищены после контакта с жиросодержащими веществами, специями, уксусом и сильно ароматизированными или красящими продуктами. Избегайте контакта с кислотами и цитрусовыми соками.
4. Всегда устанавливайте прибор на твердой ровной поверхности перед началом использования.
5. Не стучите по прибору, избегайте ударов и падения с высоты.
6. Прибор разработан для домашних нужд и не предусматривает коммерческого использования.
7. Храните прибор в сухом прохладном месте.

12 ВОЗМОЖНЫЕ НЕИСПРАВНОСТИ И СПОСОБЫ ИХ УСТРАНЕНИЯ

Если во время работы прибора возникла проблема, прежде всего обратитесь к данному списку возможных неисправностей.

Проблема	Возможные причины	Решение
Смесь слишком холодная/горячая	Неправильно установлены параметры температуры	Проверьте настройки температуры
Устройство не отображается в списке доступных	Не включена функция беспроводной связи и интернет	Проверьте, активна ли функция беспроводной связи на вашем телефоне
На дисплее появилась надпись «Ег»	В системе машины и в емкости для воды отсутствует вода	Проверьте наличие воды в емкости для воды
Машина не включается	Машина не подключена к сети переменного тока	Проверьте подключение прибора к сети переменного тока
Мигает кнопка «Теплая вода», машина не реагирует на нажатие кнопок	Отсутствует вода в системе или вода слишком горячая	Проверьте наличие воды в емкости для воды. При необходимости добавьте воду в емкость для воды. Объем воды должен быть больше объема приготавливаемой смеси. Нажмите кнопку «Теплая вода» несколько раз для охлаждения нагревателя до приемлемой температуры
Не горит дисплей	Прибор не включен	Проверьте 0/1 выключатель, убедитесь, что выключатель включен
	Кабель панели управления поврежден или отсоединен	Проверьте целостность кабеля. Проверьте, что кабель включен в розетку
Утечка воды на поверхности воронки	Воронка установлена неправильно	Переустановите воронку

В процессе приготовления детской смеси выливается только вода (машина «готовит» только воду)	Контейнер для смеси установлен неправильно	Убедитесь, что контейнер установлен таким образом, чтобы выступ контейнера совпадал с пазом (прорезью) на основном блоке, как указано на рис. 1, п. 2 (2.1–2.6). Убедитесь, что контейнер плотно вставлен в блок, а зубья вала контейнера и основного блока не попадают друг на друга (находятся в зацеплении). При необходимости проверните вал контейнера вручную и вставьте контейнер повторно. Проверьте правильность сборки контейнера для смеси. Убедитесь в том, что выступ крышки воронки совпадает с прорезью на корпусе воронки, как указано на рис. 1, п. 7. Убедитесь, что воронка плотно, до упора, вставлена в блок
В процессе приготовления детской смеси высыпается только сухая молочная смесь (машина «готовит» только смесь)	Закончилась вода Емкость для воды установлена неправильно	Наполните контейнер водой, не превышая отметку MAX Убедитесь, что выступ на корпусе контейнера для воды плотно вставлен в паз (прорезь) на корпусе основного блока и до упора вставлен в нижнее основание на основном блоке. Нажмите кнопку «Теплая вода», чтобы проверить подачу воды. Повторяйте до тех пор, пока вода не станет литься нормально

ВНИМАНИЕ

Если машина не работает даже после выполнения вышеперечисленных процедур, свяжитесь с ближайшим дилером или обратитесь в ближайший сервисный центр.

Никогда не включайте машину, если одна из ее частей сломана или перестала работать должным образом.

13 ПРАВИЛА ХРАНЕНИЯ, ТРАНСПОРТИРОВКИ И ЭКСПЛУАТАЦИИ

- Машину для приготовления детской смеси **AGU PMBF2** необходимо хранить и эксплуатировать при температуре окружающей среды от +10°C до +30°C при максимальной относительной влажности воздуха не более 75%.
- Машину для приготовления детской смеси **AGU PMBF2** необходимо транспортировать при температуре окружающей среды от +5°C до +30°C при максимальной относительной влажности воздуха не более 75%. Не подвергайте прибор резким колебаниям температур или воздействию высокой влажности.
- Снимайте и высушивайте контейнер для воды, если планируете не использовать машину длительный период времени (более 30 суток).

14 УТИЛИЗАЦИЯ



Символ на приборе или на его упаковке указывает на то, что данное изделие не относится к категории домашних отходов.

- При надлежащей утилизации изделия вы поможет предупредить его возможное отрицательное влияние на окружающую среду и здоровье людей.
- В целях охраны окружающей среды прибор нельзя утилизировать вместе с домашним (бытовым) мусором. Утилизация должна производиться в соответствии с местными законодательными нормами.
- Прибор следует утилизировать согласно Директиве ЕС 2012/19/EU WEEE (Waste Electrical and Electronic Equipment) для отработавших электрических и электронных приборов.

При возникновении вопросов, обращайтесь в местную коммунальную службу, ответственную за утилизацию отходов.

15 СЕРТИФИКАЦИЯ

Машина для приготовления детской смеси **AGU PMBF2** соответствует:

- основным требованиям Директивы 2014/30/EU, касающейся электромагнитной совместимости, Директивы 2014/35/EU, касающейся низковольтного оборудования, а также Директивы 2011/65/EU об ограничении использования определенных опасных веществ в электрическом и электронном оборудовании;
- основным требованиям ТР ТС 020/2011 «Электромагнитная совместимость технических средств», касающегося электромагнитной совместимости технических средств;
- основным требованиям ТР ТС 004/2011 «О безопасности низковольтного оборудования».

16 ГАРАНТИИ ПРОИЗВОДИТЕЛЯ

Гарантийный срок данного изделия составляет 24 месяца от даты продажи при строгом соблюдении условий эксплуатации в соответствии с данной инструкцией.

Гарантия аннулируется в следующих случаях:

- если изделие имеет следы постороннего вмешательства, или была предпринята попытка ремонта;
- если обнаружены несанкционированные изменения конструкции изделия;
- если изделие эксплуатировалось не в соответствии со своим целевым назначением или в условиях, для которых оно не предназначено.

Гарантия не распространяется на следующие неисправности:

- механические повреждения;
- повреждения, вызванные попаданием на поверхность и внутрь изделия химических активных веществ и жидкостей;
- повреждения, вызванные стихией, пожаром, бытовыми факторами.

⚠ ВНИМАНИЕ

Не пытайтесь ремонтировать машину для приготовления детской смеси самостоятельно – это приведет к аннулированию гарантии. Для ремонта и обслуживания обращайтесь в специализированную сервисную службу (см. на сайте agu-baby.com).

Производитель оставляет за собой право вносить изменения в конструкцию прибора.

GARANTIESCHEIN CARTE DE GARANTIE WARRANTY CERTIFICATE ГАРАНТИЙНЫЙ ТАЛОН

AGU PMBF2

Werknummer
Numéro de série
Serial number
Заводской №

Datum des verkaufes
Date de la vente
Date of purchase
Дата продажи

Name/vorname des verkäufers
Nom du vendeur
Name of salesperson
ФИО продавца

Unterschrift des verkäufers
Signature du vendeur
Signature of salesperson
Подпись продавца

**Ausstattung und Funktionsweise des Geräts werden in Anwesenheit vom Käufer geprüft.
Les composants et le fonctionnement de l'appareil sont testés en présence de l'acheteur.
The set completeness and operation of the device are tested in the presence of the buyer.
Комплектация и работа прибора проверяется в присутствии покупателя.**

Name/vorname des käufers
Nom de l'acheteur
Name of purchaser
ФИО покупателя

Unterschrift des käufers
Signature de l'acheteur
Signature of purchaser
Подпись покупателя

siegel des verkäufers
tampon de l'entreprise
du vendeur
seal of retailer
печать фирмы
продавца

ACHTUNG! Die vorliegende Garantie ist nur bei einer korrekten Belegausfertigung gültig.

ATTENTION! La présente garantie est valable si tous les documents sont soigneusement remplis.

ATTENTION! This warranty is valid only if the documents are filled in properly.

ВНИМАНИЕ! Настоящая гарантия действительна только при правильном оформлении документов.



monate der garantie

mois de la garantie

months warranty

месяца гарантии

Anmeldung bei Service - und Wartungszentrum
Appels au centre technique et d'entretien
Applications to service and repair center
Обращения в центр технического обслуживания и ремонта

AGU PMBF2

1 DATUM / DATE / DATE / ДАТА _____
GRUND / CAUSE DE L'APPEL /
REASON / ПРИЧИНА _____

EMPFEHLUNGEN / RECOMMANDATIONS /
RECOMMENDATIONS / РЕКОМЕНДАЦИИ

2 DATUM / DATE / DATE / ДАТА _____
GRUND / CAUSE DE L'APPEL /
REASON / ПРИЧИНА _____

EMPFEHLUNGEN / RECOMMANDATIONS /
RECOMMENDATIONS / РЕКОМЕНДАЦИИ

3 DATUM / DATE / DATE / ДАТА _____
GRUND / CAUSE DE L'APPEL /
REASON / ПРИЧИНА _____

EMPFEHLUNGEN / RECOMMANDATIONS /
RECOMMENDATIONS / РЕКОМЕНДАЦИИ



Montex Swiss AG,
Tramstrasse 16, CH-9442, Berneck, Switzerland



**Hersteller/Fabricant/Manufacturer/
Информация об изготовителе**
Shenzhen Cholma Technology Co., LTD.
A Area The Fourth Floor, 2A Building, No. 55 Pinshun Road,
Xinghua Community, Guanlan Town, Longhua New Zone,
Shenzhen City, China

Verteiler/Distributeur/Distributor/Дистрибьютор
Montex Swiss AG, Tramstrasse 16,
CH-9442, Berneck, Switzerland



agu-baby.com

AGU® is the registered trademark by Montex Swiss AG,
Tramstrasse 16, CH-9442, Berneck, Switzerland

AGU[®] ADVANCED
GROWING
UP



MOS

AGU[®] is the registered trademark by Montex Swiss AG,
Tramstrasse 16, CH-9442, Berneck, Switzerland

