

Beosound A1 2nd Generation

User Guide

Betjeningsvejledning

Bedienungsanleitung

Guía del usuario

Mode d'emploi

Guida utente

ユーザーガイド

사용 설명서

Gebruikershandleiding

Guia do utilizador

Руководство пользователя

Användarhandbok

用戶指南

使用者指南

دليل المستخدم



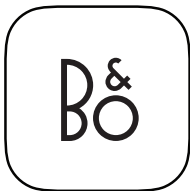

Bang & Olufsen



bang-olufsen.com/app

- EN** Use the Bang & Olufsen app for setup, product customization, music enhancing features and software updates.
- DA** Anvend Bang & Olufsen-appen til opsætning, produktbrugertilpasning, musikforbedrende funktioner og softwareopdateringer.
- DE** Verwenden Sie die Bang & Olufsen App für die Einrichtung, Produktanpassung, Musikverbesserungsfunktionen und Software-Updates.
- ES** Utilice la aplicación Bang & Olufsen para la configuración, la personalización del producto, las funciones de mejora de la música y las actualizaciones de software.
- FR** Utilisez l'application Bang & Olufsen pour la configuration, la personnalisation du produit, les fonctionnalités d'amélioration de la musique et les mises à jour logicielles.
- IT** Usare l'app Bang & Olufsen per la configurazione, l'ottimizzazione del prodotto, le funzionalità di miglioramento della musica e gli aggiornamenti software.
- JA** Bang & Olufsenアプリを使用して、セットアップ、製品のカスタマイズ、イコライザ機能の設定やソフトウェアのアップデートができます。
- KO** 설정, 제품 사용자 정의, 음악 기능 개선 및 소프트웨어 업데이트를 위해 Bang & Olufsen 앱을 활용하시기 바랍니다.

- NL** Gebruik de Bang & Olufsen-app voor installatie, productaanpassing, verbeteringsfuncties voor muziek, en software-updates.
- PT** Utilize a aplicação Bang & Olufsen para instalar, personalizar produtos, funções para melhorar música e atualizações de software.
- RU** Используйте приложение Bang & Olufsen для настройки, настройки продукта, расширения музыкальной функциональности и обновления программного обеспечения.
- SV** Använd Bang & Olufsen-appen för installation, produktanpassning, musikkförbättrande funktioner och mjukvaruuppdateringar.
- ZH** 使用 Bang & Olufsen 应用程序进行设置、产品定制、软件更新和使用音乐增强功能。
- ZHTW** 使用 Bang & Olufsen 應用程式進行設定、產品自訂、音樂增強功能和軟體更新。
- AR** استخدم تطبيق Bang & Olufsen للتمتع بميزات الإعداد وتخصيص المنتج وتحسين الموسيقى وتحديثات البرنامج.

Turn On

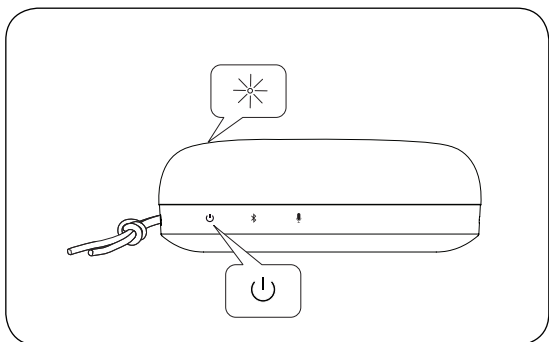

- EN** Press the power button to turn Beosound A1 2nd Generation on. The product indicator on the top of the product will turn solid white and it is ready to be set up.
- DA** Tryk på tændknappen for at tænde Beosound A1 2nd Generation. Produkt indikatoren på den øverste del af produktet lyser hvidt, og den er klar til opsætning.
- DE** Drücken Sie die Power-Taste, um Beosound A1 2nd Generation einzuschalten. Die Geräteanzeige auf der Oberseite des Produkts leuchtet lang einfarbig weiß, und das Produkt ist bereit zur Einrichtung.
- ES** Pulse el botón de encendido para encender Beosound A1 2nd Generation. El indicador del producto en la parte superior se iluminará en color blanco fijo durante y estará listo para su configuración.
- FR** Appuyez sur le bouton d'alimentation pour allumer le Beosound A1 2nd Generation. Le voyant du produit sur le dessus du produit deviendra blanc fixe pendant et il est prêt à être configuré.
- IT** Premere il pulsante di accensione/spegnimento per accendere il Beosound A1 2nd Generation. La spia del prodotto sulla parte superiore del prodotto diventerà di colore bianco fisso e sarà pronto per essere impostato.

- JA** 電源ボタンを押して Beosound A1 2nd Generation を起動します。本体の上部にある本体のインジケータは、セットアップの準備ができると、白色に点灯します。
- KO** 전원 버튼을 눌러 Beosound A1 2nd Generation 를 켭니다. 제품 상단의 제품 표시등이 흰색으로 동안 켜져 있으면서 설정 준비 상태가 됩니다.
- NL** Druk op de aan/uit-knop om de Beosound A1 2nd Generation in te schakelen. De productindicator op de bovenkant van het apparaat licht wit op en geeft aan dat het apparaat kan worden ingesteld.
- PT** Para ligar o Beosound A1 2nd Generation, prima o botão de alimentação. O indicador do produto na parte superior do produto acende-se a branco de maneira fixa durante e está pronto para ser instalado.
- RU** Нажмите кнопку питания, чтобы включить Beosound A1 2nd Generation. Индикатор продукта в верхней его части будет гореть белым в течение, после чего он готов к настройке.
- SV** Tryck på strömknappen för att sätta på Beosound A1 2nd Generation. Produktindikatorn på toppen av produkten blir helt vit och den är redo att installeras.
- ZH** 按下电源按钮, 开启 Beosound A1 2nd Generation。产品上的指示灯将变为纯白色常亮, 此时便可进行设置了。
- ZHTW** 按下電源鍵開啟 Beosound A1 2nd Generation。產品頂部的指示燈將以白燈亮起, 此表示可以進行設定。
- AR** سيتحول لون مؤشر المنتج الموجود أعلى المنتج للون الأبيض الثابت لمدة وبهذا يكون جاهز للتثبيت.

Bluetooth pairing ...

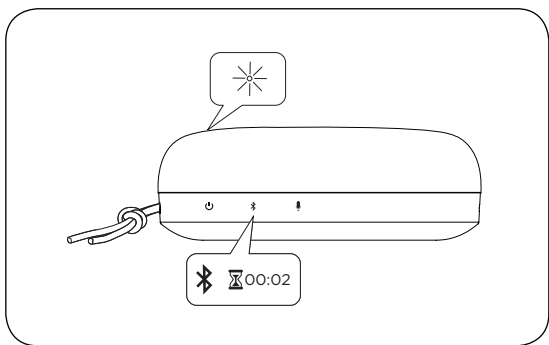

- EN** Press and hold the Bluetooth button for 2 sec. The product indicator starts flashing blue.
- DA** Tryk på knappen Bluetooth, og hold den nede i 2 sek. Produktindikatoren begynder at blinke blå.
- DE** Halten Sie die Bluetooth-Taste für 2 Sek. gedrückt. Die Anzeige blinkt blau.
- ES** Mantenga pulsado el botón de la interfaz Bluetooth durante 2 segundos. El indicador del equipo comenzará a parpadear en color azul.
- FR** Maintenez le bouton du Bluetooth enfoncé pendant 2 secondes. Le témoin lumineux de l'appareil commence à clignoter en bleu.
- IT** Premere senza rilasciare il pulsante Bluetooth per 2 sec. La spia del prodotto inizia a lampeggiare in blu.
- JA** Bluetooth ボタンを 2 秒間押し続けます。製品インジケータランプが青く点滅し始めます。
- KO** Bluetooth 버튼을 2 초간 길게 누릅니다. 파란색 제품 표시등이 켜집니다.
- NL** Houd de Bluetooth-knop 2 sec ingedrukt. De productindicator begint blauw te knippen.
- PT** Prima o botão Bluetooth durante 2 segundos. O indicador do produto começa a piscar a azul.

- RU** Нажмите и удерживайте кнопку Bluetooth в течение 2 секунд. Индикатор продукта начинает мигать синим цветом.
- SV** Tryck på och håll in Bluetooth-knappen i 2 sekunder. Produktens indikator börjar blinka blått.
- ZH** 按住 Bluetooth 按钮 2 秒。产品指示灯将开始闪蓝光。
- ZHTW** 按住 Bluetooth 鍵 2 秒。產品指示燈開始閃爍藍燈。
- AR** اضغط مع الاستمرار على أيقونة البلوتوث لمدة ثانيتين. سيبدأ مؤشر المنتج في الوميض باللون الأزرق.

... Bluetooth pairing

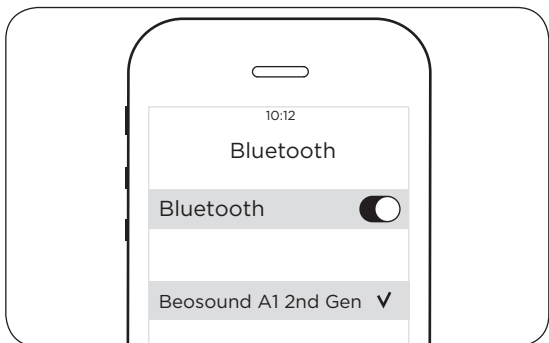

- EN** When the product indicator flashes blue, switch on Bluetooth on your device. Find the device list and select Beosound A1 2nd Gen. The product indicator turns solid blue for 5 seconds and then turns white. Then a sound prompt is heard, indicating it is ready to play.
- DA** Når produktindikatoren blinker blå, skal du slå Bluetooth til på din enhed. Find enhedslisten og vælg Beosound A1 2nd Gen. Produktindikatoren lyser blå i 5 sekunder og lyser derefter hvidt. Dernæst vil du høre en lydmeddelelse, som indikerer, at den er klar til afspilning.
- DE** Wenn die Geräteanzeige blau blinkt, aktivieren Sie Bluetooth auf Ihrem Gerät. Suchen Sie die Geräteliste und wählen Sie „Beosound A1 2nd Gen“. Die Geräteanzeige leuchtet 5 Sekunden lang blau und wechselt dann zu weiß. Dann ertönt eine akustische Aufforderung, die die Wiedergabebereitschaft anzeigt.
- ES** Cuando el indicador del producto parpadee en azul, active la función Bluetooth en su dispositivo. Busque la lista de dispositivos y seleccione Beosound A1 2nd Gen. El indicador del producto se ilumina en color azul permanente durante 5 segundos y, después, se ilumina en blanco. A continuación, se escucha un sonido que indica que está listo para la reproducción.

- FR** Lorsque le voyant du produit clignote en bleu, activez Bluetooth sur votre appareil. Trouvez la liste des appareils et sélectionnez Beosound A1 2nd Gen. Le voyant du produit devient bleu fixe pendant 5 secondes, puis devient blanc. Ensuite, une invite sonore est émise, indiquant qu'il est prêt à fonctionner.
- IT** Quando la spia del prodotto lampeggia di colore blu, accendere il Bluetooth sul dispositivo. Trovare l'elenco dei dispositivi e selezionare Beosound A1 2nd Gen. La spia del prodotto diventa di colore blu fisso per 5 secondi e poi diventa bianca. A questo punto si sente un segnale acustico che indica che il dispositivo è pronto per la riproduzione.
- JA** 本体のインジケータAが青色に点滅したら、お使いの機器でBluetoothを起動してください。機器のリストを確認して、Beosound A1 2nd Genを選択してください。本体のインジケータが5秒間青色に点灯し、それから白色に変わります。次にプロンプト音が聞こえたら、再生する用意が整ったことを表します。
- KO** 제품 표시등이 파란색으로 깜박일 때 장치 상의 Bluetooth 스위치를 켜십시오. 장치 목록에서 Beosound A1 2nd Gen을 찾아 선택하십시오. 제품 표시등이 5초 동안 파란색으로 켜진 상태가 된 후 흰색으로 바뀝니다. 재생 준비가 되었다는 음성 메시지가 들립니다.
- NL** Schakel Bluetooth in op uw apparaat wanneer de productindicator blauw knippert. Zoek de apparatenlijst en selecteer Beosound A1 2nd Gen. De productindicator licht 5 seconden blauw op wordt vervolgens wit. Daarna hoort u een geluidsmelding die aangeeft dat het apparaat klaar is voor gebruik.
- PT** Quando o indicador do produto começa a piscar a azul, ligue o Bluetooth no dispositivo. Localize a lista de dispositivos e selecione Beosound A1 2nd Gen. O indicador do produto acende-se a azul fixo durante 5 segundos e depois acende-se a branco. Em seguida, é emitido um sinal sonoro, que indica que está pronto para reproduzir.

- RU** Когда индикатор продукта мигает синим, включите Bluetooth на вашем устройстве. Найдите список устройств и выберите Beosound A1 2nd Gen. Индикатор продукта горит синим в течение 5 секунд, а затем начинает гореть белым. Затем прозвучит звуковая подсказка, указывающая на готовность к воспроизведению.
- SV** När produktens indikator blinkar blått, sätt på Bluetooth på din enhet. Hitta enhetslistan och välj Beosound A1 2nd Gen. Produktens indikatorn blir helt blå i 5 sekunder och sedan vit. Sedan hörs ett ljudprompt, som indikerar att den är redo att spela.
- ZH** 当产品指示灯闪烁蓝色时，打开设备上的蓝牙。找到设备列表并选择 Beosound A1 2nd Gen。产品指示灯会变成蓝色常亮 5 秒钟，然后变成白色。然后会听到声音提示，表明已准备好播放。
- ZHTW** 當產品指示燈閃爍藍燈時，請開啟裝置上的藍牙功能。尋找裝置清單，然後選擇 Beosound A1 2nd Gen。產品指示燈會以藍燈亮起 5 秒鐘，然後變成白燈。然後，您將聽到聲音提示，此表示已準備好可播放。
- AR** حينما يومض مؤشر المُنتج باللون الأزرق، قم بتشغيل البلوتوث على جهازك. ابحث عن الجهاز وحدد Beosound A1 2nd Gen. يتحول لون مؤشر المُنتج إلى الأزرق الثابت لمدة 5 ثوانٍ ثم يتحول للون الأبيض. ثم يمكنك سماع صوت يفيد أنه جاهز للتشغيل.

Playing music

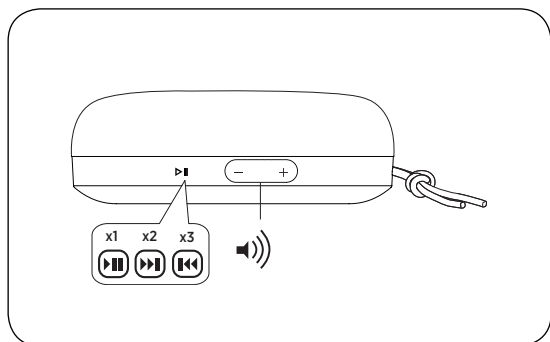

EN During music playback, press the Play/Pause button to play or pause the music. Double press to skip to the next song. Triple press to skip to the previous song. Press the + or - button to increase or decrease the volume.

DA Under musikafspilning kan du trykke på Afspil/Pause-knappen for at afspille musikken, eller sætte musikken på pause. Dobbelttryk for at springe til den næste sang. Tredobbelttryk for at springe til den forrige sang. Tryk på + eller - knappen for at skrue lyden op eller ned.

DE Drücken Sie während der Musikwiedergabe die Wiedergabe-/Pause-Taste, um die Musik abzuspielen oder anzuhalten. Drücken Sie diese zwei Mal, um zum nächsten Titel zu springen. Drei Mal drücken, um zum vorherigen Titel zu springen. Drücken Sie die Taste + oder -, um die Lautstärke zu erhöhen oder zu senken.

ES Durante la reproducción de música, pulse el botón Play/Pause (Reproducir/ Pausa) para reproducir o pausar la música. Pulse dos veces para saltar a la siguiente canción. Pulse tres veces para saltar a la canción anterior. Pulse el botón + o - para aumentar o disminuir el volumen.

FR Lors de la lecture de musique, appuyez sur le bouton Lecture/Pause pour lire ou mettre en pause la musique. Appuyez deux fois pour passer à la chanson suivante. Appuyez trois fois pour passer à la chanson précédente. Appuyez sur le bouton + ou - pour augmenter ou diminuer le volume.

- IT** Durante la riproduzione della musica, premere il pulsante Play/Pausa per riprodurre o mettere in pausa la musica. Premere due volte per passare al brano successivo. Premere tre volte per passare al brano precedente. Premere il pulsante + o - per alzare o abbassare il volume.
- JA** 音楽の再生中、Play/Pauseボタンを押すと、音楽を再生もしくは一時停止できます。2回押すと次の曲へスキップします。3回押すと前の曲に戻ります。+もしくは-ボタンを押して音量を調節します。
- KO** 음악 재생 중에 'Play/Pause' (재생/일시 정지) 버튼을 눌러 음악을 재생 또는 일시정지하십시오. 더블 클릭하면 다음 음악으로 건너웁니다. 트리플 클릭하면 이전 음악으로 건너웁니다. + 또는 - 버튼을 누르면 볼륨이 작아지거나 커집니다.
- NL** Druk tijdens het afspelen van muziek op de knop Play/Pause (Afspelen/Pauze) om de muziek af te spelen of te pauzeren. Dubbelklik op de knop om naar het volgende nummer te gaan. Druk driemaal op de knop om naar het vorige nummer te gaan. Druk op knop + of - om het volume te verhogen of te verlagen.
- PT** Durante a reprodução de música, pressione o botão Reproduzir/pausa para reproduzir ou colocar a música em pausa. Pressione duas vezes para avançar para a música seguinte. Pressione três vezes para ir para a música anterior. Pressione o botão + ou - para aumenta ou diminui o volume.
- RU** Во время воспроизведения музыки нажмите кнопку «Воспроизведение/Пауза», чтобы воспроизвести или приостановить воспроизведение музыки. Нажмите дважды, чтобы перейти к следующей песне. Нажмите трижды, чтобы перейти к предыдущей песне. Нажмите кнопку + или -, чтобы увеличить или уменьшить громкость.
- SV** Under musikuppspelning, tryck på Spela/Pausa-knappen för att spela eller pausa musiken. Dubbeltryck för att hoppa till nästa låt. Trippeltryck för att hoppa till föregående låt. Tryck på + eller - knappen för att höja eller sänka volymen.

ZH 播放音乐时, 按“播放/暂停”按钮播放或暂停音乐。双击可跳到下一首歌。按三下可跳到上一首歌。按 + 或 - 按钮可增大或减小音量。

ZHTW 在播放音樂期間, 按一下「播放/暫停」按鈕可播放或暫停音樂。按兩下可跳到下一首歌曲。按三下可跳到上一首歌曲。按一下 + 或 - 按鈕可增加或降低音量。

AR اضغظ أثناء شغيل الموسيقى على زر التشغيل/الإيقاف المؤقت لتشغيل الموسيقى أو إيقافها مؤقتًا. اضغظ ضغظًا مزدوجًا لتجاوز الأغنية التالية. اضغظ ثلاث مرات لتجاوز الأغنية السابقة. اضغظ الزر + أو - لرفع مستوى الصوت أو خفضه.

Speakerphone

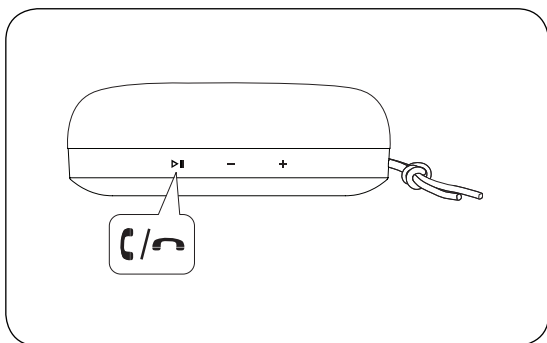

- EN** When Beosound A1 is connected and an incoming call is received, the product indicator will flash green. To accept a call, short press the Play/Pause button and the product indicator will turn solid green. To reject a call or end a call, long press the Play/Pause button. Double press to transfer audio from Beosound A1 to your device or back to Beosound A1.
- DA** Når Beosound A1 er tilsluttet, og du modtager et opkald, blinker produktindikatoren grønt. For at acceptere et opkald, skal du kort trykke på Afspil/Pause-knappen, så lyser produkt indikatoren grønt. For at afvise et opkald eller afslutte et opkald, skal du foretage et langt tryk på Afspil/Pause-knappen. Dobbelttryk for at ændre lydudgangen fra at være Beosound A1 til din enhed eller tilbage til Beosound A1.
- DE** Wenn der Beosound A1 verbunden ist und ein Anruf eingeht, blinkt die Geräteanzeige grün. Zum Annehmen eines Anrufs drücken Sie kurz die Wiedergabe-/Pause-Taste, dann wechselt die Geräteanzeige zu konstant grün. Zum Ablehnen eines Anrufs oder zum Beenden drücken Sie länger auf die Wiedergabe-/Pause-Taste. Zwei Mal drücken, um den Ton zwischen Gerät und Beosound A1 und wieder zurück umzuschalten.
- ES** Cuando BeoSound A1 está conectado y se recibe una llamada entrante, el indicador del producto parpadeará en color verde. Para aceptar una llamada, pulse brevemente el botón Play/ Pause y el indicador del producto se iluminará en color verde de forma permanente. Para rechazar una

llamada o finalizar una llamada, mantenga pulsado el botón Play/Pause. Pulse dos veces para transferir el audio desde BeoSound A1 a su dispositivo o de vuelta a BeoSound A1.

- FR** Lorsque le Beosound A1 est connecté et qu'un appel entrant est reçu, le voyant du produit clignote en vert. Pour accepter un appel, appuyez brièvement sur le bouton Lecture/Pause et le voyant du produit deviendra vert fixe. Pour rejeter un appel ou terminer un appel, appuyez longuement sur le bouton Lecture/Pause. Appuyez deux fois pour transférer l'audio du Beosound A1 vers votre appareil ou à l'inverse.
- IT** Quando Beosound A1 è collegato e si riceve una chiamata in arrivo, la spia del prodotto lampeggia di colore verde. Per accettare una chiamata, premere brevemente il pulsante Play/Pausa e la spia del prodotto diventerà di colore verde fisso. Per rifiutare una chiamata o terminare una chiamata, premere a lungo il pulsante Play/Pausa. Premere due volte per trasferire l'audio da Beosound A1 al dispositivo o tornare a Beosound A1.
- JA** Beosound A1を接続時に着信があった際は、本体のインジケーターが緑色に点滅します。着信に応答するには、Play/Pauseボタンを短く押します。そうすると本体のインジケーターは緑色に点灯します。着信を拒否、もしくは電話を切るには、Play/Pauseボタンを長く押します。オーディオをBeosound A1からデバイスに転送したり、Beosound A1に戻したりするには、2度素早く押します。
- KO** Beosound A1이 연결되어 있을 때 전화가 착신되면, 제품 표시등이 녹색으로 깜박입니다. 전화를 받으려는 경우, 'Play/Pause' 버튼을 짧게 누르면 제품 표시등이 녹색으로 켜진 상태가 됩니다. 전화를 거부하거나 끝내려는 경우, 'Play/Pause' 버튼을 길게 누르십시오. 두 차례 누르면 Beosound A1과 귀하의 장치 사이에 오디오가 전송됩니다.
- NL** Wanneer de Beosound A1 is verbonden en een inkomend gesprek wordt ontvangen, knippert de productindicator groen. Om een oproep te accepteren, drukt u kort op de knop Play/Pauze (Afspelen/Pauze). De productindicator wordt groen. Druk lang op de knop Play/Pauze (Afspelen/Pauze) om een oproep te weigeren of een oproep te beëindigen. Dubbelklik op de knop om audio over te zetten van de Beosound A1 naar uw apparaat of terug naar de Beosound A1.

- PT** Quando o Beosound A1 está ligado e é recebida uma chamada, o indicador do produto pisca a verde. Para aceitar uma chamada, pressione brevemente o botão Reproduzir/pausa e o indicador do produto acende-se a verde de maneira fixa. Para rejeitar ou terminar uma chamada, pressione continuamente o botão Reproduzir/pausa. Pressione duas vezes para transferir áudio do Beosound A1 para o seu dispositivo ou voltar para o Beosound A1.
- RU** При подключенном Beosound A1 и получении входящего вызова индикатор продукта будет мигать зеленым. Чтобы принять вызов, выполните короткое нажатие кнопки «Воспроизведение/Пауза», тогда индикатор продукта загорится зеленым. Чтобы отклонить вызов или завершить вызов, выполните долгое нажатие кнопки «Воспроизведение/Пауза». Нажмите дважды, чтобы перевести звук из Beosound A1 на ваше устройство или обратно в Beosound A1.
- SV** När Beosound A1 är ansluten och ett inkommande samtal mottas, kommer produktens indikatorn att blinka grönt. För att acceptera ett samtal, tryck lätt på Spela/Pausa-knappen och produktindikatorn blir helt grön. För att avvisa ett samtal eller avsluta ett samtal, tryck länge på Spela/Pausa-knappen. Dubbeltryck för att överföra ljud från Beosound A1 till din enhet eller tillbaka till Beosound A1.
- ZH** 当 Beosound A1 连接并收到来电时，产品指示灯将闪烁绿色。要接听来电，请短按“播放/暂停”按钮，产品指示灯将变为绿色常亮。要拒绝来电或结束通话，请长按“播放/暂停”按钮。双击可将音频从 Beosound A1 传输到您的设备，或从设备传输回 Beosound A1。
- ZHTW** 當連接 Beosound A1 並接聽來電時，產品指示燈將以綠燈閃爍。若要接聽電話，請短按播放/暫停按鈕，產品指示燈將以綠燈亮起。若要拒絕或結束通話，請長按播放/暫停按鈕。按兩下可將音訊從 Beosound A1 傳輸到裝置，或傳輸回 Beosound A1。
- AR** حينما يكون Beosound A1 متصلاً وتتلقى مكالمة واردة، سيومض مؤشر المنتج باللون الأخضر. للرد على مكالمة اضغط ضغطة قصيرة على زر تشغيل/إيقاف مؤقت وسيعود مؤشر المنتج للون الأخضر الثابت. لرفض أو إنهاء مكالمة اضغط ضغطاً مطولاً على زر تشغيل/إيقاف مؤقت. اضغط ضغطاً مزدوجاً لتحويل الصوت من Beosound A1 لجهازك أو العودة إلى Beosound A1.

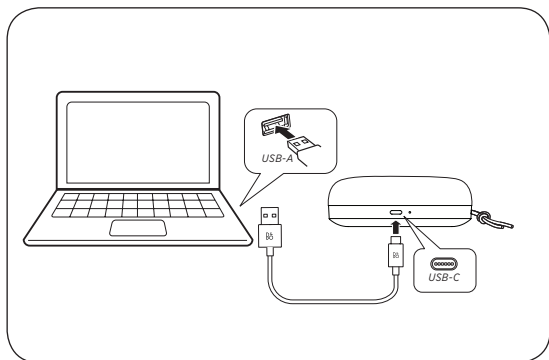

- EN** Beosound A1 can be used as a conference call device via Bluetooth or via a USB cable connected to a computer. To ensure smooth operation, check the settings on your computer list Beosound A1 as the source for both the speaker and microphone.
- DA** Beosound A1 kan anvendes som en konferenceopkaldsenhed via Bluetooth eller via et USB-kabel sluttet til en computer. For at sikre jævn drift, skal du tjekke indstillingerne på din computerliste, at Beosound A1 er kilden for både højttaleren og mikrofonen.
- DE** Der Beosound A1 kann über Bluetooth oder über ein an einen Computer angeschlossenes USB-Kabel als Konferenzschaltungsgerät verwendet werden. Überprüfen Sie die Einstellungen auf Ihrer Computerliste, dort muss der Beosound A1 als Quelle für Lautsprecher und Mikrofon eingestellt sein, um eine reibungslose Funktion zu gewährleisten.
- ES** Beosound A1 se puede utilizar como un dispositivo de llamadas en conferencia a través de Bluetooth o mediante un cable USB conectado a un ordenador. Para garantizar un funcionamiento correcto, compruebe en la configuración del equipo que BeoSound A1 es la fuente tanto del altavoz como del micrófono.

- FR** Le Beosound A1 peut être utilisé comme appareil de conférence téléphonique via Bluetooth ou via un câble USB connecté à un ordinateur. Pour garantir un fonctionnement continu, vérifiez les paramètres de votre ordinateur qui indiquent que le Beosound A1 est la source du haut-parleur et du microphone.
- IT** Beosound A1 può essere utilizzato come dispositivo per chiamate in conferenza via Bluetooth o tramite un cavo USB collegato a un computer. Al fine di garantire un funzionamento senza intoppi, controllare le impostazioni sull'elenco del computer: Beosound A1 deve essere impostato come sorgente sia per l'altoparlante che per il microfono.
- JA** Beosound A1は、コンピューターと接続されたBluetoothもしくはUSBによって、カンファレンスコール機器として利用することもできます。スムーズな動作を確実にするために、お使いのコンピューターのリストでBeosound A1がスピーカーとマイクロホンの両方でソースとされているか設定をご確認ください。
- KO** Beosound A1은 Bluetooth 또는 USB 케이블을 이용해 컴퓨터에 연결된 회의 전화 장치로 사용할 수 있습니다. 원활한 작동을 위해, Beosound A1이 스피커 및 마이크 소스로 컴퓨터의 목록에 설정되어 있는지 확인하십시오.
- NL** De Beosound A1 kan worden gebruikt als vergadersysteem via Bluetooth of via een USB-kabel aangesloten op een computer. Controleer voor een probleemloze werking eerst de instellingen op uw computerlijst. Beosound A1 moet de bron zijn voor zowel de luidspreker als de microfoon.
- PT** O Beosound A1 pode ser utilizado como um dispositivo de chamada de conferência através de Bluetooth ou através de um cabo USB ligado a um computador. Para garantir um funcionamento sem problemas, verifique as definições na lista do computador que o Beosound A1 tem como fonte para o altifalante e o microfone.
- RU** Beosound A1 можно использовать в качестве устройства конференц-связи через Bluetooth или через USB-кабель, подключенный к компьютеру. Чтобы обеспечить бесперебойную работу, проверьте настройки в списке компьютеров, в которых Beosound A1 используется как в качестве динамика, так и микрофона.

- SV** Beosound A1 kan användas som en konferenssamtalsenhet via Bluetooth eller via en USB-kabel ansluten till en dator. För att säkerställa smidig drift, kontrollera inställningarna på din dator så att Beosound A1 anges som källa för både högtalaren och mikrofonen.
- ZH** Beosound A1 可以通过蓝牙或连接到计算机的 USB 电缆用作会议呼叫设备。为确保顺畅操作, 请在计算机列表中检查设置, 确认是否将 Beosound A1 作为扬声器和麦克风来源。
- ZHTW** Beosound A1 可透過藍牙或透過連接到電腦的 USB 電纜並當成電話會議裝置使用。為確保操作順暢, 請在電腦清單中檢查設定, 確認是否將 Beosound A1 當成揚聲器和麥克風來源。
- AR** يمكن استخدام Beosound A1 كجهاز لعمل مكالمات جماعية عبر البلوتوث أو كبل USB متصل بجهاز الكمبيوتر. للتحقق من التشغيل السلس، تأكد من أن Beosound A1 مدرجة على إعدادات جهازك كمصدر لكل من مكبر الصوت والميكروفون.

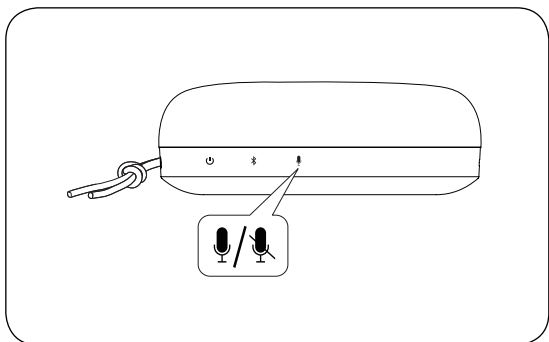

- EN** During a phone call or conference call, you can mute Beosound A1 with a short press of the Microphone button. When muted, the product indicator will turn solid red. Press the Microphone button again to unmute.
- DA** Under et telefonopkald eller konferenceopkald kan du gøre Beosound A1 lydløs med et kort tryk på Mikrofon-knappen. I lydløs tilstand lyser produktindikatoren rødt. Tryk på Mikrofon-knappen igen for at slå lyden til.
- DE** Während eines Telefongesprächs oder einer Konferenzschaltung kann der Beosound A1 mit einem kurzen Druck auf die Mikrofontaste stumm geschaltet werden. Wenn er stumm geschaltet ist, leuchtet die Geräteanzeige konstant rot. Drücken Sie die Mikrofontaste erneut, um die Stummschaltung aufzuheben.
- ES** Durante una llamada telefónica o una conferencia, puede silenciar BeoSound A1 pulsando brevemente el botón Micrófono. Cuando está silenciado, el indicador del producto se iluminará en color rojo de forma permanente. Vuelva a pulsar el botón Micrófono para activar el sonido.
- FR** Pendant un appel téléphonique ou une conférence téléphonique, vous pouvez rendre le Beosound A1 silencieux en appuyant brièvement sur le bouton Microphone. Lorsqu'il est mis en silence, le voyant du produit devient rouge fixe. Appuyez à nouveau sur le bouton Microphone pour rétablir le son.

- IT** Nel corso di una telefonata o una conferenza telefonica, sarà possibile disattivare Beosound A1 con una breve pressione del pulsante Microfono. Quando viene disattivato, la spia del prodotto diventa di colore rosso fisso. Premere nuovamente il pulsante Microfono per disattivare l'audio.
- JA** 通話中もしくはカンファレンスコール中にマイクボタンを短く押すと、Beosound A1をミュートすることができます。ミュート中は本体のインジケータは赤色に点灯します。もう一度マイクボタンを押すとミュートが解除されます。
- KO** 전화 또는 회의 전화 중에 마이크 버튼을 짧게 누르면 Beosound A1을 음소거할 수 있습니다. 음소거 상태일 때 제품 표시등은 빨간색으로 켜진 상태가 됩니다. 마이크 버튼을 다시 누르면 음소거가 해제됩니다.
- NL** Tijdens een telefoongesprek of telefonische vergadering kunt u de Beosound A1 dempen met een korte druk op de microfoonknop. Als het geluid is gedempt, wordt de productindicator rood. Druk nogmaals op de microfoonknop om het dempen op te heffen.
- PT** Durante um telefonema ou uma chamada de conferência, pode desativar o som do Beosound A1 com uma pressão curta do botão do microfone. Quando está silenciado, o indicador do produto acende-se a vermelho fixo. Pressione o botão do microfone novamente para ativar o som.
- RU** Во время телефонного звонка или конференц-связи вы можете отключить звук Beosound A1 коротким нажатием кнопки микрофона. При отключении звука индикатор продукта загорится красным. Нажмите кнопку микрофона еще раз, чтобы включить звук.
- SV** Under ett telefonsamtal eller konferenssamtal kan du tysta Beosound A1 med ett kort tryck på mikrofonknappen. När tyst, blir produktindikatorn blir helt röd. Tryck på mikrofonknappen igen för att sätta på ljudet igen.
- ZH** 在通话或电话会议期间，您可以通过短按“麦克风”按钮来使 Beosound A1 静音。静音后，产品指示灯将变为红色常亮。再次按“麦克风”按钮可取消静音。

ZHTW 在通話或電話會議期間，您可以短按「麥克風」按鈕讓 Beosound A1 靜音。靜音後，產品指示燈將亮起紅燈。再按一次麥克風按鈕即可取消靜音。

AR يمكنك كتم صوت Beosound A1 أثناء المكالمات الهاتفية العادية أو الجماعية بضغط قسيرة على زر الميكروفون. عند كتم الصوت، يتحول لون مؤشر المنتج للأحمر الثابت. اضغط على زر الميكروفون مرة أخرى لإلغاء كتم الصوت.

Set up your Amazon Alexa



Amazon Alexa



- EN** For Android and iOS devices, use the Amazon Alexa app for setup.
- DA** For Android og iOS-enheder skal du bruge Amazon Alexa-appen til opsætning.
- DE** Für Android- und iOS-Geräte verwenden Sie für die Einrichtung die Amazon Alexa App.
- ES** En dispositivos iOS y Android, utilice la aplicación Amazon Alexa para la configuración.
- FR** Pour les appareils Android et iOS, utilisez l'application Amazon Alexa pour la configuration.
- IT** Per i dispositivi Android e iOS, utilizzare l'app Assistente Google per la configurazione.
- JA** AndroidおよびiOSデバイスの場合、Amazon Alexaアプリを使用して設定に入ります。
- KO** iOS 장치의 경우, 설정을 Amazon Alexa로 하십시오.
- NL** Gebruik voor Android- en iOS-apparaten de Amazon Alexa-app voor configuratie.
- PT** Para dispositivos Android e iOS, utilize a aplicação Amazon Alexa para instalar.

- RU** В случае устройств на базе iOS и Android используйте приложение Amazon Alexa для настройки.
- SV** För Android och IOS-enheter, använd Amazon Alexa för installering.
- ZH** 对安卓和苹果设备, 请使用“Amazon Alexa”应用进行设置。
- ZHTW** 針對 Android 與 iOS 裝置, 請使用 Amazon Alexa 應用程式進行設定。
- AR** للأجهزة التي تعمل بنظامي Android و iOS، استخدم تطبيق Amazon Alexa للإعداد.

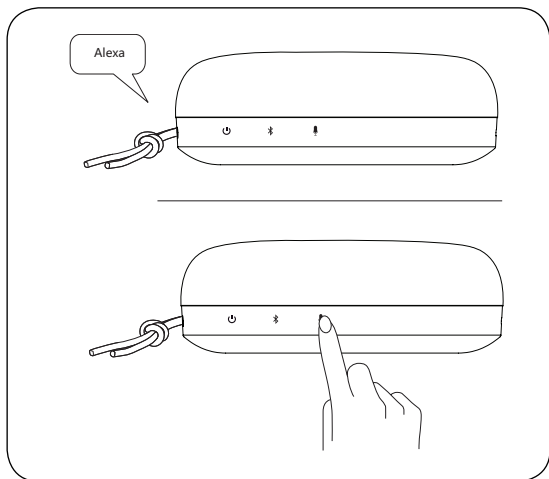

- EN** The voice assistant can be triggered with a keyword, for example, "Alexa", when in range. It can also be summoned by pressing the Microphone button. The voice assistant is set to be default off on Beosound A1 until it is set up. After it is set up, the voice assistant can be muted from listening with a long press on the Microphone button. The product indicator will turn solid red to confirm this action. Alternatively the voice assistant can be disabled entirely in the Bang & Olufsen app.
- DA** Stemmeassistenten kan udløses med et nøgleord, for eksempel "Alexa", når du er inden for rækkevidde. Den kan også fremkaldes ved at trykke på Mikrofon-knappen. Stemmeassistenten er som standard slået fra på Beosound A1, indtil den er sat op. Efter den er sat op, kan du stoppe stemmeassistenten fra at lytte med et langt tryk på Mikrofon-knappen. Produktindikatoren lyser rødt for at bekræfte denne handling. Alternativt kan stemmeassistenten komplet deaktiveres i Bang & Olufsen-appen.

- DE** Der Sprachassistent kann mit einem Schlüsselwort, z.B. „Alexa“, aufgerufen werden, wenn der Lautsprecher sich in Reichweite befindet. Er kann auch durch Drücken der Mikrofon-Taste aufgerufen werden. Der Sprachassistent ist so eingestellt, dass er auf dem Beosound A1 standardmäßig deaktiviert ist, bis er eingerichtet wird. Nach der Einrichtung kann der Sprachassistent durch langes Drücken der Mikrontaste stumm geschaltet werden. Die Geräteanzeige leuchtet zur Bestätigung dieser Aktion konstant rot. Alternativ kann der Sprachassistent in der Bang & Olufsen App vollständig deaktiviert werden.
- ES** El asistente de voz se puede activar con una palabra clave, por ejemplo, “Alexa”, cuando esté dentro de su alcance. También se le puede llamar pulsando el botón Micrófono. El asistente de voz está configurado para estar desactivado de forma predeterminada en BeoSound A1 hasta que se configure. Una vez configurado, el asistente de voz puede silenciarse con una pulsación larga en el botón Micrófono. El indicador del producto se iluminará en color rojo de forma permanente para confirmar esta acción. Como alternativa, el asistente de voz se puede desactivar por completo en la aplicación Bang & Olufsen.
- FR** L’assistant vocal peut être déclenché avec un mot-clé, par exemple, « Alexa », lorsqu’il est à portée. Il peut également être sollicité en appuyant sur le bouton Microphone. L’assistant vocal est désactivé par défaut sur le Beosound A1 jusqu’à ce qu’il soit configuré. Après la configuration, l’assistant vocal peut être mis en silence en appuyant longuement sur le bouton Microphone. Le voyant du produit deviendra rouge fixe pour confirmer cette action. L’assistant vocal peut également être entièrement désactivé dans l’application Bang & Olufsen.
- IT** L’assistente vocale può essere attivato con una parola chiave, ad esempio „Alexa“, quando è entro il range di copertura. Può anche essere richiamato premendo il pulsante Microfono. L’assistente vocale è impostato per essere disattivato di default su Beosound A1 fino a quando non viene impostato. Successivamente all’impostazione, l’assistente vocale può essere disattivato dall’ascolto premendo a lungo il pulsante del microfono. La spia del prodotto diventerà di colore rosso fisso per confermare questa azione. In alternativa, l’assistente vocale può essere disattivato completamente nell’applicazione Bang & Olufsen.

- JA** 音声アシスタントは、範囲内であれば、たとえば「Alexa」のようなキーワードで起動します。マイクボタンを押して呼び出すこともできます。音声アシスタントは、設定されない限りBeosound A1では初期設定でオフにセットされています。設定を行った後に、音声アシスタントはマイクボタンを長押しして音声検知から離れてミュートすることができます。本体のインジケータは、この動作を確認するために赤色に点灯します。もう1つの方法として、音声アシスタントはBang & Olufsenアプリで完全に無効にできます。
- KO** 범위 내에 있을 경우, 'Alexa' 와 같은 검색어를 통해 음성 도우미를 기동할 수 있습니다. 마이크 버튼을 눌러 기동할 수도 있습니다.
Beosound A1은 음성 도우미가 기동될 때까지 꺼져 있도록 기본 설정되어 있습니다. 음성 도우미가 설정된 이후에는 마이크 버튼을 길게 눌러 음소거할 수 있습니다. 이 조작을 확인하기 위해 제품 표시등이 빨간색으로 켜진 상태가 됩니다. 또한, Bang & Olufsen 앱에서 음성 도우미를 전체적으로 비활성화할 수도 있습니다.
- NL** Als het apparaat binnen bereik is, kan de spraakassistent kan worden geactiveerd met een trefwoord, bijvoorbeeld „Alexa“. Alexa kan ook worden opgeroepen door op de microfoonknop te drukken.
De spraakassistent is standaard uitgeschakeld op de Beosound A1 totdat het apparaat is ingesteld. Nadat het apparaat is ingesteld, kan de spraakassistent worden uitgeschakeld door lang op de microfoonknop te drukken. De productindicator wordt rood om deze instelling te bevestigen. De spraakassistent kan ook volledig worden uitgeschakeld in de Bang & Olufsen-app.
- PT** O assistente de voz pode ser ativado com uma palavra-passe chave, por exemplo, “Alexa”, se estiver ao alcance. Pode ser também ativado pressionando o botão Microfone. O assistente de voz está predefinido como desligado no Beosound A1 até ser instalado. Depois de ser instalado, o som do assistente de voz pode ser desligado se pressionar continuamente o botão Microfone. O indicador do produto acende-se a vermelho fixo para confirmar esta ação. Como alternativa, o assistente de voz pode ser desativado por completo na aplicação Bang & Olufsen.

- RU** Голосовой помощник можно вызвать ключевым словом, например «Alexa», когда он находится в диапазоне. Его также можно вызвать, нажав кнопку микрофона.
Голосовой помощник по умолчанию отключен на Beosound A1, пока не будет настроен. После настройки голосовой помощник можно отключить долгим нажатием кнопки микрофона. Индикатор продукта загорится красным, чтобы подтвердить это действие. Кроме того, голосовой помощник можно полностью отключить в приложении Bang & Olufsen.
- SV** Röstassistenten kan komma igång med hjälp av ett nyckelord, till exempel „Alexa“, inom räckvidd. Den kan också kallas genom att trycka på mikrofonknappen. Röstassistenten är som standard avstängd på Beosound A1 tills dess att den är installerad. Efter att den har installerats, kan röstassistenten tystas genom att tryck länge på mikrofonknappen. Produktindikatorn lyser helt rött för att bekräfta denna åtgärd. Alternativt kan röstassistenten inaktiveras helt i Bang & Olufsen-appen.
- ZH** 在连接范围内时, 可以使用关键字 (例如“Alexa”) 激活语音助手。也可以通过按“麦克风”按钮来唤醒它。
在设置 Beosound A1 之前, 语音助手默认为关闭。设置后, 长按“麦克风”按钮可以使语音助手静音。产品指示灯将变为常亮红色来确认此操作。或者, 可以在 Bang & Olufsen 应用程序中完全禁用语音助手。
- ZHTW** 在範圍內時, 可以使用關鍵字 (例如「Alexa」) 來觸發語音助理。也可以按下「麥克風」按鈕來呼喚它。
設定 Beosound A1 之前, 語音助理的預設設定為關閉。設定完成後, 長按「麥克風」按鈕即可讓語音助理靜音。產品指示燈將變為紅燈亮起以確認此操作。另外, 您也可以在 Bang & Olufsen 應用程式中完全停用語音助理。
- AR** يمكن تشغيل المساعد الصوتي بكلمة مفتاحية، على سبيل المثال كلمة “Alexa”، حينما يكون الجهاز في نطاق قريب. ويمكنك تشغيلها بالضغط على زر الميكروفون.
الوضع الافتراضي للمساعد الرقمي بـ Beosound A1 هو “إيقاف التشغيل” حتى يتم التثبيت. بعد التثبيت، يمكن كتم مساعد الصوت من الاستماع بضغطة طويلة على زر الميكروفون. سيتحول مؤشر المنتج إلى اللون الأحمر الثابت لتأكيد هذا الإجراء. بدلاً من ذلك، يمكن تعطيل المساعد الصوتي تمامًا في تطبيق Bang & Olufsen.

True Wireless Stereo

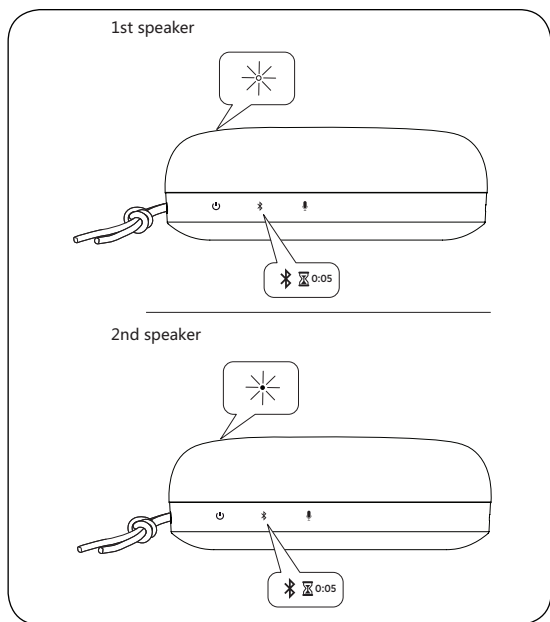

EN Beosound A1 can be stereo paired either in the Bang & Olufsen app or manually. To set this up manually, press and hold the Bluetooth button on the first speaker for 5 seconds until the product indicator turns white. Then perform the same operation on the second Beosound A1. Both devices will then make an audible cue to indicate that they are connected.

DA Beosound A1 kan stereoparvares i enten Bang & Olufsen-appen eller manuelt. For at sætte dette op manuelt, skal du trykke på og holde Bluetooth-knappen nede på den første højttaler i 5 sekunder, indtil produktindikatoren lyser hvidt. Udfør derefter den samme handling for den anden Beosound A1. Begge enheder afgiver et lydssignal for at indikere, at de er tilsluttede.

- DE** Der Beosound A1 kann entweder in der Bang & Olufsen App oder manuell für die Stereo-Wiedergabe gekoppelt werden. Für die manuelle Einrichtung halten Sie die Bluetooth-Taste am ersten Lautsprecher 5 Sekunden lang gedrückt, bis die Geräteanzeige zu weiß wechselt. Führen Sie dann denselben Vorgang am zweiten Beosound A1 durch. Beide Geräte geben dann ein akustisches Signal ab, um anzuzeigen, dass sie verbunden sind.
- ES** BeoSound A1 puede emparejarse en estéreo en la aplicación Bang & Olufsen, o bien manualmente. Para configurar esta función manualmente, mantenga pulsado el botón Bluetooth del primer altavoz durante 5 segundos, hasta que el indicador del producto se ilumine en color blanco. A continuación, realice la misma operación en el segundo altavoz BeoSound A1. Ambos dispositivos emitirán entonces una señal audible para indicar que están conectados.
- FR** Le Beosound A1 peut être jumelé en stéréo soit dans l'application Bang & Olufsen, soit manuellement. Pour le configurer manuellement, appuyez sur le bouton Bluetooth du premier haut-parleur et maintenez-le enfoncé pendant 5 secondes jusqu'à ce que le voyant du produit devienne blanc. Effectuez ensuite la même opération sur le deuxième Beosound A1. Les deux appareils émettront ensuite un signal sonore pour indiquer qu'ils sont connectés.
- IT** Beosound A1 può essere associato in stereo nell'app Bang & Olufsen o manualmente. Per impostarlo manualmente, tenere premuto il pulsante Bluetooth del primo altoparlante per 5 secondi fino a quando la spia del prodotto non diventa di colore bianco. Quindi eseguire la stessa operazione sul secondo Beosound A1. Entrambi i dispositivi emetteranno quindi un segnale acustico per indicare che sono collegati.
- JA** Beosound A1はBang & Olufsenアプリもしくは手動でステレオペアにすることができます。手動でこの設定をするには、本体のインジケーターが白色になるまで1台目のスピーカーでBluetoothボタンを5秒間長押しします。次に、2台目のBeosound A1でも同じ操作を行います。そうすると、どちらの機器にもオーディブルキューが作成され、接続されていることが表示されます。

- KO** Beosound A1은 Bang & Olufsen 앱을 통해, 또는 수동으로 스테레오 페어링이 가능합니다. 수동으로 페어링할 경우, 제 1 스피커 상의 Bluetooth 버튼을 누른 후 제품 표시등이 흰색으로 바뀔 때까지 5초 동안 홀드하십시오. 그런 다음 제 2 Beosound A1 스피커에 대해 동일하게 조작하십시오. 그렇게 하면 두 장치에서 연결되었음을 나타내는 음성 메시지가 흘러나옵니다.
- NL** Beosound A1 kan met stereo worden gekoppeld in de Bang & Olufsen-app of handmatig. Om dit handmatig in te stellen, houdt u de Bluetooth-knop op de eerste luidspreker 5 seconden ingedrukt totdat de productindicator wit wordt. Voer vervolgens dezelfde handelingen uit op de tweede Beosound A1. Beide apparaten geven vervolgens een geluidssignaal om aan te geven dat ze zijn verbonden.
- PT** O estéreo do Beosound A1 pode ser emparelhado na aplicação Bang & Olufsen ou manualmente. Para instalar esta opção manualmente, pressione e mantenha pressionado o botão Bluetooth no primeiro altifalante durante 5 segundos até o indicador do produto acender-se a branco. Em seguida, efetue a mesma operação no segundo Beosound A1. Em seguida, ambos os dispositivos emitem um sinal sonoro a indicar que estão ligados.
- RU** Beosound A1 может быть сопряжен для передачи стереозвука в приложении Bang & Olufsen или вручную. Чтобы настроить это вручную, нажмите и удерживайте кнопку Bluetooth на первом динамике в течение 5 секунд, пока индикатор продукта не загорится белым. Затем выполните ту же операцию на втором динамике Beosound A1. Затем оба устройства подадут звуковой сигнал, указывающий, что они подключены.
- SV** Beosound A1 kan stereoparas i Bang & Olufsen-appen eller manuellt. För att ställa in detta manuellt, tryck och håll in Bluetooth-knappen på den första högtalaren i 5 sekunder tills produktindikatorn blir vit. Genom för samma funktion på den andra Beosound A1. Båda enheterna kommer sedan att ljuda en hörbar signal för att indikera att de är anslutna.
- ZH** Beosound A1 可以在 Bang&Olufsen 应用程序中或手动进行立体声配对。要手动设置, 请按住第一个扬声器上的“蓝牙”按钮 5 秒钟, 直到产品指示灯变为白色。然后在第二个 Beosound A1 上执行相同的操作。然后, 这两个设备都会发出声音提示, 表明它们已连接。

ZHTW 可以在 Bang&Olufsen 應用程式中或以手動方式對 Beosound A1 進行立體聲配對。若要以手動方式設定，請按住第一個揚聲器上的藍牙按鈕 5 秒鐘，直到產品指示燈變成白燈為止。然後，請在第二個 Beosound A1 上執行相同的操作。之後，兩個裝置都會發出聲音提示，此表示它們已連接。

AR يمكن إقران Beosound A1 ستيريو إما في تطبيق Bang & Olufsen أو يدويًا. لإعداد هذا يدويًا، اضغط مع الاستمرار على زر Bluetooth على السماعة الأولى لمدة 5 ثوانٍ حتى يتحول مؤشر المنتج إلى اللون الأبيض. ثم قم بإجراء نفس العملية على Beosound A1 الثاني. سيقوم كلا الجهازين بعد ذلك بعمل إشارة مسموعة توضح أنهما متصلان.

Charging

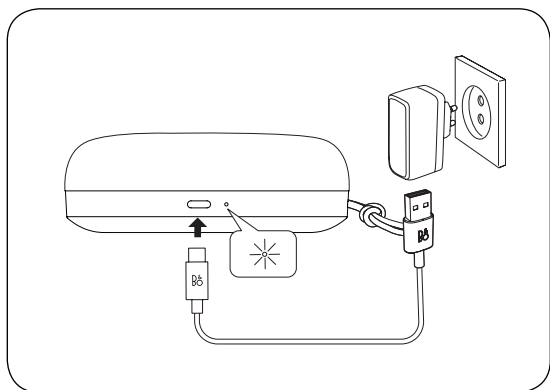

- EN** The battery indicator flashes orange when charging and turns green when the battery is fully charged.
- DA** Batteri-indikatoren blinker orange under opladning og lyser grønt, når batteriet er fuldt opladet.
- DE** Die Batterieanzeige blinkt während des Ladevorgangs orange und leuchtet konstant grün, wenn die Batterie vollständig geladen ist.
- ES** El indicador de la batería parpadea en color naranja cuando se está cargando y cambia a color verde cuando la batería está completamente cargada.
- FR** Le voyant de batterie clignote en orange lors de la charge et devient vert lorsque la batterie est complètement chargée.
- IT** La spia della batteria lampeggia di colore arancione durante la carica e diventa di colore verde quando la batteria è completamente carica.
- JA** バッテリーインジケータは充電中はオレンジ色に点滅し、充電完了すると緑色に点灯します。
- KO** 충전 중에는 배터리 표시등이 주황색으로 깜박이고, 완전히 충전되면 녹색으로 계속 켜진 상태가 됩니다.

- NL** De batterij-indicator knippert oranje tijdens het opladen en wordt groen wanneer de batterij volledig is opgeladen.
- PT** O indicador da bateria pisca a laranja durante o processo de carga e acende-se a verde quando a bateria está totalmente carregada.
- RU** Во время зарядки индикатор аккумулятора мигает оранжевым. Когда аккумулятор полностью заряжен, индикатор загорается зеленым.
- SV** Batteriindikatorn blinkar orange när den laddas och blir grön när batteriet är fulladdat.
- ZH** 充电过程中电池指示灯闪烁橙色，完全充满电时指示灯变为绿色。
- ZHTW** 充電期間，指示燈將閃爍橘燈，完全充滿電後，指示燈將變成綠燈。
- AR** يومض مؤشر البطارية باللون البرتقالي عند الشحن، ويتحول إلى اللون الأخضر الثابت عندما يتكون البطارية مشحونة بالكامل.

Battery indicator

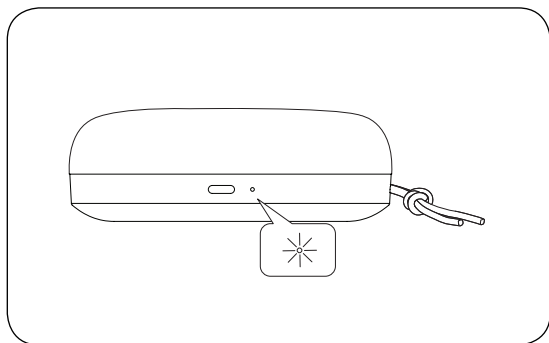

- EN** The battery indicator will turn orange for 5 minutes at 40% battery level to give an early warning. At 20% battery level, the battery indicator will turn red and will begin to flash at 10% battery level. Use the Bang & Olufsen app to check the battery status.
- DA** Batteri-indikatoren lyser orange i 5 minutter, når batteriniveauet er på 40 % for at give en tidlig advarsel. Batteri-indikatoren lyser rødt når batteriniveauet er på 20 % og begynder at blinke, når batteriniveauet er på 10 %. Anvend Bang & Olufsen-appen for at tjekke batteristatusen.
- DE** Die Batterieanzeige leuchtet bei 40 % Batteriestand 5 Minuten lang orange, um eine Frühwarnung zu geben. Bei 20 % Batteriestand wechselt die Batterieanzeige zu rot und beginnt bei 10 % Batteriestand zu blinken. Verwenden Sie die Bang & Olufsen App, um den Batteriestatus zu überprüfen.
- ES** El indicador de la batería se iluminará en color naranja durante 5 minutos a un nivel de batería del 40% para proporcionar una advertencia temprana. Con un nivel de batería del 20%, el indicador de la batería se iluminará en color rojo; y comenzará a parpadear con un nivel de batería del 10%. Utilice la aplicación Bang & Olufsen para comprobar el estado de la batería.

- FR** Le voyant de batterie devient orange pendant 5 minutes à 40% du niveau de la batterie pour donner une alerte précoce. À 20% du niveau de la batterie, le voyant de batterie deviendra rouge et commencera à clignoter à 10% du niveau de la batterie. Utilisez l'application Bang & Olufsen pour vérifier l'état de la batterie.
- IT** La spia della batteria diventerà arancione per 5 minuti al 40% del livello della batteria per dare un allarme tempestivo. Al 20% del livello della batteria, la spia della batteria diventerà di colore rosso e inizierà a lampeggiare al 10% del livello della batteria. Utilizzare l'applicazione Bang & Olufsen per controllare lo stato della batteria.
- JA** バッテリーインジケータはバッテリー残量が40%を切ると早期の警告として5分間オレンジ色に点灯します。バッテリー残量が20%を切るとバッテリーインジケータは赤色に点灯し、バッテリー残量が10%を切ると赤色に点滅し始めます。Bang & Olufsenアプリを使用してバッテリーのステータスを確認してください。
- KO** 배터리 잔량이 40%에 도달했을 때 조기 경고를 위해 배터리 표시등이 5분 동안 주황색으로 켜진 상태가 됩니다. 배터리 잔량이 20%에 도달했을 때 배터리 표시등이 빨간색으로 켜진 상태가 되며 10%에 도달하면 깜박이기 시작합니다. Bang & Olufsen 앱을 통해 배터리 상태를 확인하십시오.
- NL** De batterij-indicator brandt 5 minuten oranje bij 40% batterijniveau om een tijdige waarschuwing te geven. Bij 20% batterijniveau wordt de batterij-indicator rood. Bij 10% batterijniveau gaat de indicator knipperen. Gebruik de Bang & Olufsen-app om de batterijstatus te controleren.
- PT** O indicador da bateria acende-se a laranja durante 5 minutos a um nível da bateria de 40 % para fornecer um aviso precoce. Quando o nível da bateria é de 20 %, o indicador da bateria acende-se a vermelho e começa a piscar quando o nível da bateria atinge 10 %. Utilize a aplicação Bang & Olufsen para verificar o estado da bateria.

- RU** Индикатор аккумулятора загорится оранжевым на 5 минут при уровне заряда батареи 40%, чтобы предупредить об этом заранее. При уровне заряда аккумулятора 20% индикатор аккумулятора загорится красным и начнет мигать при уровне заряда аккумулятора 10%. Используйте приложение Bang & Olufsen, чтобы проверить состояние аккумулятора.
- SV** Batteriindikatorn blir orange i 5 minuter vid 40% batterinivå för att ge en tidig varning. Vid 20% batterinivå blir batteriindikatorn röd och börjar blinka vid 10% batterinivå. Använd Bang & Olufsen-appen för att kontrollera batteriets status.
- ZH** 电池电量为 40% 时, 电池指示灯将变为橙色 5 分钟, 以发出预警。电池电量为 20% 时, 电池指示灯将变为红色, 并在电池电量为 10% 时开始闪烁。使用 Bang&Olufsen 应用程序检查电池状态。
- ZHTW** 做為預警, 當電池電量為 40% 時, 電池指示燈將變為橘燈 5 分鐘。電池電量為 20% 時, 電池指示燈將變為紅燈, 並在電池電量為 10% 時開始閃爍。使用 Bang&Olufsen 應用程式檢查電池狀態。
- AR** سيتحول مؤشر البطارية إلى اللون البرتقالي لمدة 5 دقائق عند مستوى 40% للبطارية لإعطاء تحذير مبكر. عند يصل مستوى البطارية إلى 20%، سيتحول مؤشر البطارية إلى اللون الأحمر وسيبدأ في الوميض عند مستوى البطارية 10%. استخدم تطبيق Bang & Olufsen للتحقق من حالة البطارية.

TILMELD DIG ONLINE
REGISTRIEREN SIE SICH ONLINE
REGISTER ONLINE
REGISTRO EN LÍNEA
INSCRIPTION EN LIGNE
REGISTRAZIONE ON-LINE
オンライン登録
온라인 등록
ONLINE REGISTREREN
REGISTO ONLINE
ОНЛАЙН РЕГИСТРАЦИЯ
ONLINE-REGISTRERING
在线注册
線上註冊

- DA** Tilmeld dig online på www.bang-olufsen.com/register-product for at modtage vigtige oplysninger om produkt- og softwareopdateringer fra BANG & OLUFSEN Group. Hvis du har købt dit produkt i en BANG & OLUFSEN-butik eller på www.bang-olufsen.com, er du automatisk blevet tilmeldt.
- DE** Registrieren Sie sich online unter www.bang-olufsen.com/register-product, um wichtige Informationen zu Produkt- und Software-Aktualisierungen sowie interessante Neuigkeiten und Angebote von der BANG & OLUFSEN Gruppe zu erhalten. Wenn Sie ein Produkt in einem BANG & OLUFSEN Fachgeschäft oder auf www.bang-olufsen.com gekauft haben, sind Sie bereits registriert.
- EN** Register online at www.bang-olufsen.com/register-product to receive important information about product and software updates - and to get exciting news and offers from the BANG & OLUFSEN Group. If you have purchased your product at a BANG & OLUFSEN store or at www.bang-olufsen.com, you have automatically been registered
- ES** Regístrate online en la página web www.bang-olufsen.com/register-product para recibir información importante acerca del productos y de actualizaciones de software - y para conseguir fantásticas noticias y ofertas del Grupo BANG & OLUFSEN. Si ha adquirido el equipo en una tienda BANG & OLUFSEN o en www.bang-olufsen.com, se habrá registrado automáticamente.
- FR** Inscrivez-vous en ligne sur www.bang-olufsen.com/register-product pour recevoir des informations importantes sur les mises à jour de produits et de logiciels - et pour obtenir des nouvelles et des offres intéressantes du Groupe BANG & OLUFSEN. Si vous avez acheté votre produit dans un magasin BANG & OLUFSEN ou sur www.bang-olufsen.com, vous avez été inscrit automatiquement.
- IT** Registrarsi online su www.bang-olufsen.com/register-product per ricevere importanti informazioni su prodotti e aggiornamenti software, notizie e le fantastiche offerte del Gruppo BANG & OLUFSEN. Se hai acquistato il tuo prodotto in un punto vendita BANG & OLUFSEN o su www.bang-olufsen.com, la registrazione è automatica.
- JA** www.bang-olufsen.com/register-product にご登録されれば、製品とソフトウェアの更新に関する重要な情報についてお知らせいたします。さらには BANG & OLUFSEN Group からのホットなニュースやオファーもご利用になれます。BANG & OLUFSEN ストアまたは www.bang-olufsen.com にて商品をご購入されたお客様はすでに登録済です。
- KO** 제품 및 소프트웨어에 관한 중요 정보를 수신하고 BANG & OLUFSEN 그룹으로 뉴스와 특별 혜택 소식을 받아보려면 www.bang-olufsen.com/register-product에서 온라인으로 등록하십시오. BANG & OLUFSEN 대리점 또는 www.bang-olufsen.com에서 제품을 구입하신 고객은 자동으로 등록됩니다.
- NL** Registreer online op www.bang-olufsen.com/register-product om belangrijke informatie te ontvangen over product- en software-updates - en om de laatste nieuwtjes en aanbiedingen van de BANG & OLUFSEN Group te ontvangen. Als u uw product in een BANG & OLUFSEN-winkel of op www.bang-olufsen.com hebt gekocht, bent u automatisch geregistreerd.

Registe-se online em www.bang-olufsen.com/register-product para receber informações importantes sobre atualizações de produtos e software, e para receber notícias e ofertas entusiasmantes do Grupo BANG & OLUFSEN. Se adquiriu o seu produto numa loja BANG & OLUFSEN ou em www.bang-olufsen.com, foi automaticamente registado.

PT

Зарегистрируйтесь на сайте www.bang-olufsen.com/register-product для получения важной информации о продукции и доступных обновлениях программного обеспечения, новостей и выгодных предложений группы BANG & OLUFSEN. Если вы приобрели свой продукт в магазине BANG & OLUFSEN или на сайте www.bang-olufsen.com, то вы были зарегистрированы автоматически.

RU

Registrera dig online på www.bang-olufsen.com/register-product för att få viktig information om produkter och programuppdateringar samt för att få spännande nyheter och erbjudanden från BANG & OLUFSEN Group. Om du har köpt din produkt i en BANG & OLUFSEN-affär eller hos www.bang-olufsen.com behöver du inte registrera dig, eftersom registreringen redan har utförts automatiskt.

SV

在线注册www.bang-olufsen.com/register-product，以接收有关产品和软件更新的重要信息，以及获得BANG & OLUFSEN Group令人兴奋的新闻与优惠。如果您从BANG & OLUFSEN商店或www.bang-olufsen.com购入产品，即已自动注册。

ZH

請上 www.bang-olufsen.com/register-product 註冊，以取得有關產品與軟體更新的重要資訊 — 以及獲得來自 BANG & OLUFSEN 集團的重要新聞與優惠。如果您的產品是在 BANG & OLUFSEN 店面或 www.bang-olufsen.com 購買、即已自動獲得註冊。

ZHTW

www.bang-olufsen.com/support/beosound-a1

