

# FERM®

POWER SINCE 1965



## CDM1120

EN	Original instructions	04	PL	Tłumaczenie instrukcji oryginalnej	65
DE	Übersetzung der Originalbetriebsanleitung	08	LT	Originalios instrukcijos vertimas	69
NL	Vertaling van de oorspronkelijke gebruiksaanwijzing	13	LV	Instrukciju tulkojums no oriģinālvalodas	74
FR	Traduction de la notice originale	17	ET	Algupärase kasutusjuhendi tõlge	78
ES	Traducción del manual original	22	RO	Traducere a instrucțiunilor originale	82
PT	Tradução do manual original	26	HR	Prevedeno s izvornih uputa	87
IT	Traduzione delle istruzioni originali	31	SR	Prevod originalna uputstva	91
SV	Översättning av bruksanvisning i original	35	BS	Prevod originalna uputstva	91
FI	Alkuperäisten ohjeiden käännös	39	BG	Превод на оригиналната инструкция	95
NO	Oversatt fra original veiledning	43	RU	Перевод исходных инструкций	100
DA	Oversættelse af den originale brugsanvisning	47	EL	Μετάφραση του πρωτοτύπου των οδηγιών χρήσης	105
HU	Eredeti használati utasítás fordítása	52	AR	ةي لصلأا تامي لعلعتلا ؤم جررت	110
CS	Překlad původního návodu k používání	56	TR	Orijinal talimatların çevirisi	114
SK	Prevod izvirnih navodil	60			

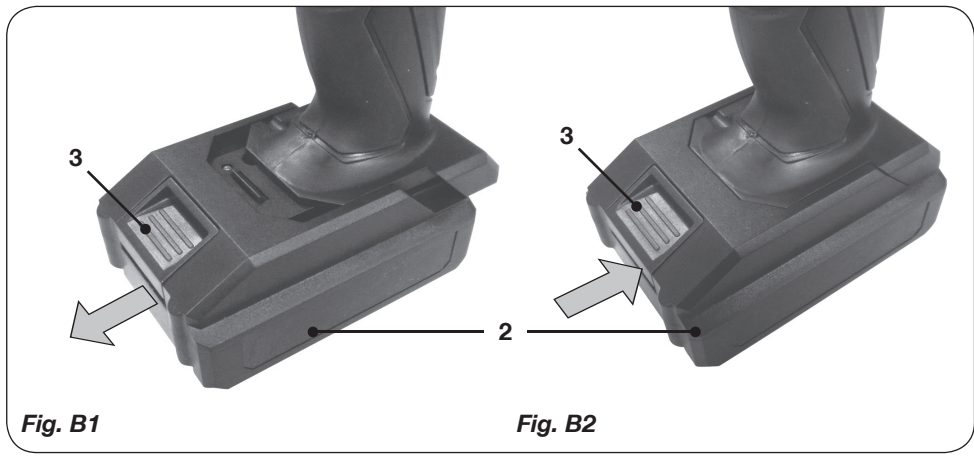

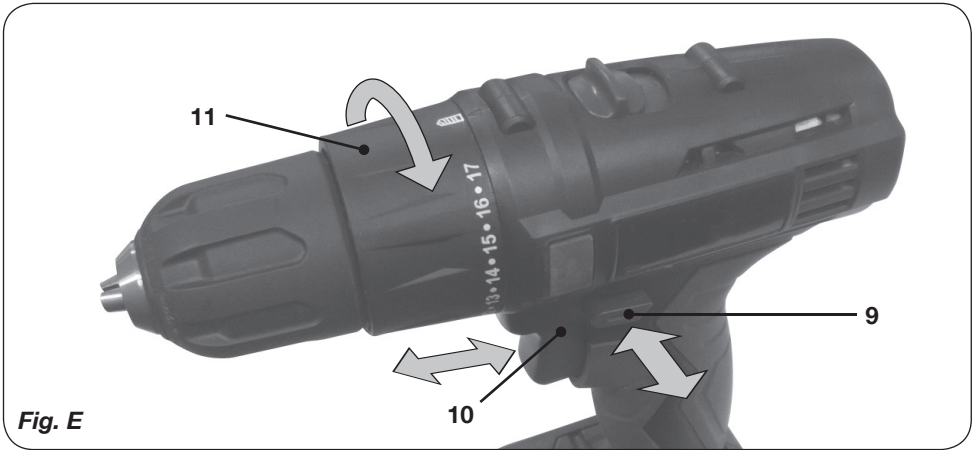
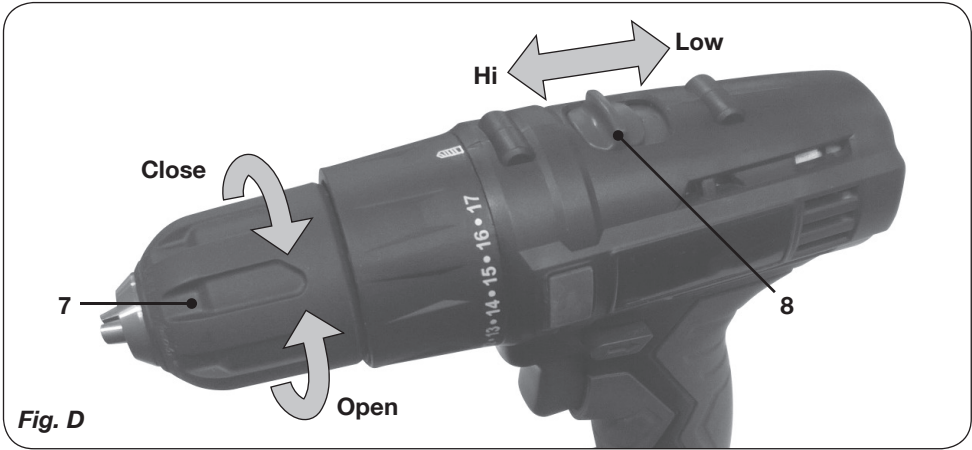
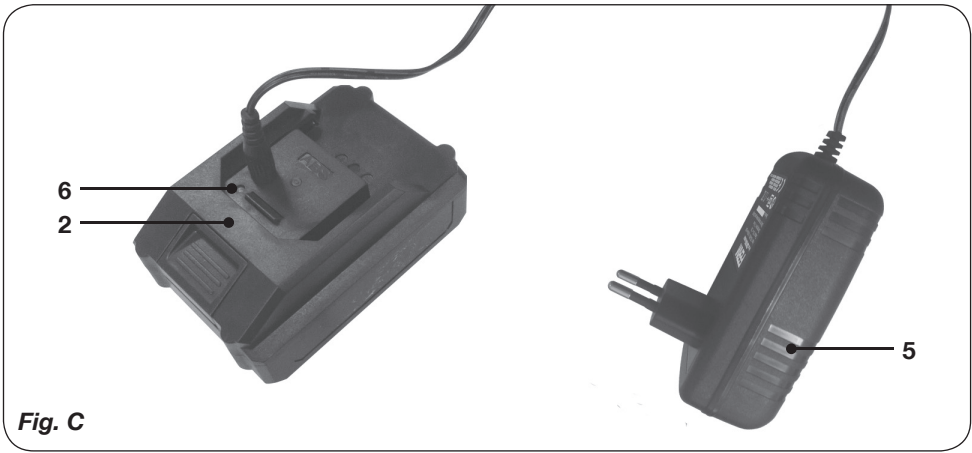

## Cordless Li-Ion drill 18V CDM1120

Thank you for buying this Ferm product. By doing so you now have an excellent product, delivered by one of Europe's leading suppliers. All products delivered to you by Ferm are manufactured according to the highest standards of performance and safety.

### 1. SAFETY INSTRUCTIONS



**Read the enclosed safety warnings, the additional safety warnings and the instructions.** Failure to follow the safety warnings and the instructions may result in electric shock, fire and/or serious injury. **Save the safety warnings and the instructions for future reference.**

The following symbols are used in the user manual or on the product:



Read the user manual.



Denotes risk of personal injury, loss of life or damage to the tool in case of non-observance of the instructions in this manual.



Risk of electric shock.



Variable electronic speed.



Rotation, left/right.



Do not use in rain.



Indoor use only.



Class II machine - Double insulation - You don't need any earthed plug.



Max 40°C

Max temperature 40°C.



Do not throw the battery into fire.



Do not throw the battery into water.



Do not dispose of the product in unsuitable containers.



Separate collection for Li-ion battery.



The product is in accordance with the applicable safety standards in the European directives.

### Additional safety warnings for drills and screw drivers

- Hold power tool by insulated gripping surfaces, when performing an operation where the cutting accessory may contact hidden wiring or its own cord.** Cutting accessory contacting a "live" wire may make exposed metal parts of the power tool "live" and could give the operator an electric shock."

### Safety instructions when using long drill bits

- Never operate at higher speed than the maximum speed rating of the drill bit.** At higher speeds, the bit is likely to bend if allowed to rotate freely without contacting the workpiece, resulting in personal injury.
- Always start drilling at low speed and with the bit tip in contact with the workpiece.** At higher speeds, the bit is likely to bend if allowed to rotate freely without contacting the workpiece, resulting in personal injury.
- Apply pressure only in direct line with the bit and do not apply excessive pressure.** Bits can bend causing breakage or loss of control, resulting in personal injury.

### Battery tool use and care

- Recharge only with the charger specified by the manufacturer.** A charger that is suitable for one type of battery pack may create a risk of fire when used with another battery pack.
- Use power tools only with specifically designated battery packs.** Use of any other battery packs may create a risk of injury and fire.
- When battery pack is not in use, keep it**



away from other metal objects, like paper clips, coins, keys, nails, screws or other small metal objects, that can make a connection from one terminal to another. Shorting the battery terminals together may cause burns or a fire.

- d) **Under abusive conditions, liquid may be ejected from the battery; avoid contact. If contact accidentally occurs, flush with water. If liquid contacts eyes, additionally seek medical help.** *Liquid ejected from the battery may cause irritation or burns.*

## Service

- a) **Have your power tool serviced by a qualified repair person using only identical replacement parts.** *This will ensure that the safety of the power tool is maintained.*

## For the charger

### Intended use

Charge only 18V MAX. 1.5Ah Li-ion type rechargeable battery packs. Other types of batteries may burst causing personal injury and damage.

- a) **The appliance is not to be used by persons (including children) with reduced physical, sensory or mental capabilities, or lack of experience and knowledge, unless they have been given supervision or instruction**
- b) **Children being supervised not to play with the appliance**
- c) Do not recharging non-rechargeable batteries!
- d) During charging, batteries must be placed in the well ventilated area!

## Residual risks

**Even when the power tool is used as prescribed it is not possible to eliminate all residual risk factors. The following hazards may arise in connection with the power tool's construction and design:**

- a) Health defects resulting from vibration emission if the power tool is being used over longer period of time or not adequately managed and properly maintained.
- b) Injuries and damage to property to due to broken accessories that are suddenly dashed.



**Warning!** *This power tool produces an electromagnetic field during operation. This field may under some circumstances*

*interfere with active or passive medical implants. To reduce the risk of serious or fatal injury, we recommend persons with medical implants to consult their physician and the medical implant manufacturer before operating this power tool.*

## 2. MACHINE INFORMATION

### Intended use

This cordless drill is intended for driving in and loosening screws as well as for drilling in wood, metal and plastic.

### Technical specifications

Model No	CDM1120
Charger	CDA1145
Input of charger	100-240V~ 50-60Hz 50W
Output of charger	21V DC 1.5A
Rechargeable battery pack	18V  Li-ion 1.5Ah
Battery charging time	60 minutes
Chuck capacity	1.5 - 13 mm
Torque settings	17 + Drill mode
No load speed	
Position 1:	0-350 /min
Position 2:	0-1300 /min
Weight (incl. battery)	1,13 kg
Sound pressure level $L_{PA}$	67.02 dB(A), K=3dB(A)
Sound power level $L_{WA}$	78.02 dB(A), K=3dB(A)
Hand-arm vibration $a_{h,v}$ (screwdriving without impact)	1.001 m/s <sup>2</sup> K=1.5 m/s <sup>2</sup>
Hand-arm vibration $a_{h,d}$ (Drilling into metal)	2.629 m/s <sup>2</sup> K=1.5 m/s <sup>2</sup>

### Vibration level

The vibration emission level stated in this instruction manual has been measured in accordance with a standardized test given in EN62841; it may be used to compare one tool with another and as a preliminary assessment of exposure to vibration when using the tool for the applications mentioned.

- Using the tool for different applications, or with different or poorly maintained accessories, may significantly increase the exposure level.
- The times when the tool is switched off or when it is running but not actually doing the job, may significantly reduce the exposure level.

Protect yourself against the effects of vibration by maintaining the tool and its accessories, keeping your hands warm, and organizing your work patterns.

## Description

The numbers in the text refer to the diagrams on pages 2 - 3.

### Fig. A

1. Machine
2. Battery
3. Battery unlock button
5. Charger
6. Charger LED indicator
7. Chuck
8. Gear selection switch
9. Direction switch
10. On / off switch
11. Torque adjustment ring
12. Work light

## 3. OPERATING



*The battery must be charged before first use.*

### Removing the battery from the machine

#### Fig. B1 + B2

- Push the battery unlock buttons (3) and pull the battery out of the machine like shown in Fig. B1.

### Inserting the battery into the machine

#### Fig. B1 + B2



*Ensure that the exterior of the battery is clean and dry before connecting to the charger or machine.*

- Insert the battery (2) into the base of the machine as shown in Fig. B2.
- Push the battery further forward until it clicks into place.

### Charging the battery (with the charger)

#### Fig. C

- Plug the charger plug into an electrical outlet and wait for a while. The LED indicator on the battery (6) will lighten up and show the charging status.

### LED indicator (6)

#### Fig. C

The battery has 1 LED indicator (6) which indicates the status of the charging process:

LED	Charger status
Red	Battery charging in progress
Green	Battery charging finished, battery fully charged

- Fully charging the 1.5Ah battery may take up to 60 minutes.
- After the battery is fully charged remove the charger plug from the outlet and remove the battery from the charger.



*When the machine is not being used over a longer period of time it is best to store the battery in charged condition.*

### Fitting and removing drills or screwdriver bits

#### Fig. D



*Always remove the battery before mounting an accessory.*

The drill chuck (7) is suitable for drills and screwdriver bits with round shaft as well as hexagonal shaft.

- Hold the machine firmly with one hand
- Open the drill chuck (7) by rotating the chuck with your other hand in clockwise direction until it is opened far enough for the bit to slide in.
- Insert the shaft of the drill or screwdriver bit
- Tighten the drill chuck again by firmly rotating the chuck (7) counterclockwise.
- Check if the bit is centered well by shortly activating the machine's on/off switch.

### Adjusting the gears

#### Fig. D



*Never switch gears when the motor is running, this will damage your machine.*





*Never put switch in the middle between both positions, this will damage your machine.*

The machine has 2 drill speeds, which can be adjusted by sliding the gear switch (8) forward or backwards. The number on the gear switch (8) shows which position is chosen.

- Position 1: For slow drilling, large drilling diameter or screw driving. The machine has high power at a low speed.
- Position 2: For fast drilling or small drilling diameter.

### Adjusting the direction of rotation

#### Fig. E

- Set the direction switch (9) to position  in order to drive screws or to use it for drilling.
- Set the direction switch (9) to position  in order to remove screws.

### Switching the machine on and off

#### Fig. E

The on/off switch (10) is used for activating the machine and adjusting rotation speed.

- Pressing the on/off switch (10) will activate the machine, the further the switch is being pushed, the faster the drill will turn.
- Releasing the on/off switch (10) will stop the machine.
- Move the direction reversing switch (9) to the middle position to lock the movement of the on/off switch.

### Adjusting the torque

#### Fig. E

The machine has 17 different torque settings and a special drill mode to set the power being transmitted to the chuck.

By rotating the torque adjustment ring (11), screws can be driven to a predetermined depth, which is ideal for repetitive work. The higher the number, the more torque will be transmitted.

- Select a low setting for small screws or soft work material.
- Select a high setting for large screws, hard work materials and when removing screws.
- You should preferably choose a setting as low as possible when driving screws. Select a higher setting if the motor slips before the screw is fully tightened.
- For drilling, turn the torque adjustment ring (11) to the setting for drilling () by fully turning it counterclockwise.



Ensure that the direction switch (9) is always set to  during drilling.



The machine is equipped with electronic overload protection function. When the machine gets overloaded it will shut down automatically. When this happens, please wait for a few seconds to let the overload protection reset itself.

## 4. MAINTENANCE



Before cleaning and maintenance, always switch off the machine and remove the battery pack from the machine.

Clean the machine casings regularly with a soft cloth, preferably after each use. Make sure that the ventilation openings are free of dust and dirt. Remove very persistent dirt using a soft cloth moistened with soapsuds. Do not use any solvents such as gasoline, alcohol, ammonia, etc. Chemicals such as these will damage the synthetic components.

## WARRANTY

The warranty conditions can be found on the separately enclosed warranty card.

## ENVIRONMENT



Faulty and/or discarded electrical or electronic apparatus have to be collected at the appropriate recycling locations.

### Only for EC countries

Do not dispose of power tools into domestic waste. According to the European Guideline 2012/19/EC for Waste Electrical and Electronic Equipment and its implementation into national right, power tools that are no longer usable must be collected separately and disposed of in an environmentally friendly way.

**The product and the user manual are subject to change. Specifications can be changed without further notice.**

## Lithium-Ionen-Akku-Bohrschrauber 18V CDM1120

Vielen Dank für den Erwerb dieses Ferm Produkts. Sie haben sich für ein ausgezeichnetes Produkt von einem der führenden Hersteller Europas entschieden. Alle von Ferm gelieferten Produkte werden gemäß den höchsten Standards für Leistungsverhalten und Sicherheit gefertigt.



Nur zur Benutzung in Innenräumen.



Werkzeug/Gerät der Schutzklasse II -  
schutzisoliert - kein Schutzkontakt-  
anschluss erforderlich.



Höchsttemperatur 40°C.

### 1. SICHERHEITSANWEISUNGEN



**Lesen Sie die beiliegenden Sicherheitsanweisungen, die zusätzlichen Sicherheitsanweisungen sowie diese Bedienungsanleitung sorgfältig durch.** Bei Nichtbeachten der Sicherheitsanweisungen und der Bedienungsanleitung kann es zu einem Stromschlag, einem Brand und/oder schweren Verletzungen kommen. **Bewahren Sie die Sicherheitsanweisungen und die Bedienungsanleitung zur künftigen Bezugnahme sicher auf.**

Folgende Symbole werden im Benutzerhandbuch oder auf dem Produkt verwendet:



Benutzerhandbuch/Bedienungsanleitung lesen.



Lebens- und Verletzungsgefahr und Gefahr von Beschädigungen am Werkzeug/Gerät bei Nichteinhaltung der Anweisungen in dieser Bedienungsanleitung.



Gefahr eines Stromschlags.



Elektronische Drehzahlregelung.



Drehrichtung, links/rechts.



Nicht im Regen benutzen.



Batterien/Akkus nicht in offene Feuer werfen.



Batterien/Akkus nicht ins Wasser werfen.



Produkt vorschriftsmäßig entsorgen, nicht über den Hausmüll.



Der Li-Ionen-Akku muss separat der Wertstoffsammlung zugeführt werden.



Das Produkt entspricht den geltenden Sicherheitsnormen der europäischen Richtlinien.

### Zusätzliche Sicherheitshinweise für Bohrmaschinen und Schrauber

- a) **Halten Sie das Elektrowerkzeug bei der Durchführung von Arbeiten, bei denen das Schneidwerkzeug in Kontakt mit verborgenen Elektroleitungen oder dem eigenen Netzkabel kommen kann, an den isolierten Griffflächen.** Bei Kontakt des Schneidwerkzeugs mit einem stromführenden Kabel wird der Strom an die Metallteile des Elektrowerkzeugs und dadurch an den Bediener weitergeleitet, und der Bediener erleidet einen Stromschlag.

### Sicherheitshinweise bei Verwendung langer Bohreinsätze

- a) **Niemals mit einer höheren Drehzahl als der maximalen Drehzahl des Bohreinsatzes arbeiten.** Wenn sich der Bohreinsatz bei höheren Drehzahlen frei drehen kann, ohne

das Werkstück zu berühren, kann es sich leicht verbiegen, was zu Verletzungen führen kann.

- b) **Beginnen Sie den Bohrvorgang immer mit einer niedrigen Drehzahl und so, dass die Bohrerspitze Kontakt mit dem Werkstück hat.** Wenn sich der Bohreinsatz bei höheren Drehzahlen frei drehen kann, ohne das Werkstück zu berühren, kann es sich leicht verbiegen, was zu Verletzungen führen kann.
- c) **Wenden Sie Druck nur in direkter Linie mit dem Bohreinsatz aus und wenden Sie keinen übermäßigen Druck an.** Bohreinsätze können brechen, wodurch Beschädigungen oder Kontrollverlust entstehen können, was zu Verletzungen führen kann.

#### Verwendung und Pflege des Akkuwerkzeugs

- a) **Nur mit dem vom Hersteller angegebenen Ladegerät laden.** Ein Ladegerät, das für eine bestimmte Sorte Akku geeignet ist, kann bei Verwendung anderer Akkus eine Brandgefahr auslösen.
- b) **Elektrowerkzeuge nur mit den speziell dafür vorgesehenen Akkus verwenden.** Die Verwendung anderer Akkus kann zu Verletzungs- und Brandgefahr führen.
- c) **Wenn der Akku nicht verwendet wird, muss er von anderen Metallgegenständen wie Büroklammern, Münzen, Schlüsseln, Nägeln, Schrauben oder anderen kleinen Metallgegenständen getrennt gelagert werden, die eine Verbindung zwischen den Polen herstellen könnten.** Ein Kurzschließen der beiden Akkupole kann zu Verbrennungen oder Bränden führen.
- d) **Bei unsachgemäßer Verwendung kann Flüssigkeit aus dem Akku austreten. Berührung vermeiden. Bei unbeabsichtigtem Kontakt sofort mit Wasser spülen. Bei Kontakt der Flüssigkeit mit den Augen zusätzlich einen Arzt aufsuchen.** Austretende Akkuflüssigkeit kann zu Hautreizungen oder Verbrennungen führen.

#### Wartung

- a) **Lassen Sie Ihre Elektrowerkzeuge durch einen qualifizierten Reparaturtechniker ausschließlich mit identischen Ersatzteilen warten.** So lässt sich eine gleich bleibende Sicherheit des Elektrowerkzeugs gewährleisten.

#### Für das Ladegerät

##### Verwendungszone

Nur für das Laden von wiederaufladbaren Lithium-Ionen-Akkus des Typs 18V und max. 1,5Ah geeignet. Andere Arten von Akkus können platzen und zu Verletzungen und Schäden führen.

- a) **Das Gerät darf nicht von Personen (einschließlich Kindern) mit eingeschränkten körperlichen, sensorischen bzw. geistigen Fähigkeiten, mangelnder Erfahrung bzw. fehlendem Wissen verwendet werden, wenn diese nicht beaufsichtigt werden oder eine Einweisung erhalten haben.**
- b) **Kinder sollten beaufsichtigt werden, um sicherzustellen, dass sie nicht mit dem Gerät spielen.**
- c) Nicht wiederaufladbare Batterien dürfen nicht aufgeladen werden!
- d) Während des Ladens müssen sich die Akkus in einem gut belüfteten Raum befinden!

#### Restrisiken

**Selbst bei ordnungsgemäßer, beschriebener Anwendung des Elektrowerkzeugs können nicht alle Restrisikofaktoren ausgeschlossen werden. Folgende Gefahren können in Verbindung mit der Konstruktion und Bauweise des Elektrowerkzeugs auftreten:**

- a) Die Verwendung des Elektrowerkzeugs über einen längeren Zeitraum oder die unsachgemäßer Verwendung oder nicht ordnungsgemäße Wartung des Geräts kann zu Gesundheitsschäden durch die Vibrationsemission führen.
- b) Beschädigte Zubehöerteile, die plötzlich davongeschleudert werden, können zu Verletzungen und Sachschäden führen.



**Warnung!** Dieses Elektrowerkzeug erzeugt während des Betriebs ein elektromagnetisches Feld. Dieses Feld kann unter bestimmten Umständen eine Störung von aktiven oder passiven Körperhilfsmitteln verursachen. Zur Verringerung der Gefahr von schweren oder tödlichen Verletzungen empfehlen wir, dass Personen mit medizinischen Implantaten vor der Verwendung dieses Elektrowerkzeugs Rücksprache mit ihrem Arzt und dem Hersteller der medizinischen Implantate halten.

## 2. ANGABEN ZUM WERKZEUG

### Verwendungszweck

Dieser Akku-Bohrschrauber ist für das Einschrauben und das Lösen von Schrauben sowie für das Bohren in Holz, Metall und Kunststoff vorgesehen.

### Technische Daten

<b>Modellnummer</b>	<b>CDM1120</b>
Ladegerät	CDA1145
Eingang des Ladegeräts	100-240V~ 50-60Hz 50W
Ausgang des Ladegeräts	21V DC 1.5A
Wiederaufladbarer Akku	18V  Li-Ionen, 1,5Ah
Akkuladezeit	60 Minuten
Aufnahme Werkzeugeinsatzhalter	1,5 bis 13 mm
Drehmomenteinstellungen	17 + Bohrmodus
Leerlaufdrehzahl Stellung 1:	0 bis 350/min
Stellung 2:	0 bis 1300/min
Gewicht (mit Akku)	1,13 kg
Schalldruckpegel $L_{PA}$	67,02 dB(A), K=3 dB(A)
Schalleistungspegel $L_{WA}$	78,02 dB(A), K=3 dB(A)
Hand-Arm-Vibrationen $a_{h,n}$ (Schrauben ohne Schlagbohrfunktion)	1,001 m/s <sup>2</sup> K=1,5 m/s <sup>2</sup>
Hand-Arm-Vibrationen $a_{h,D}$ (Bohren in Metall)	2,629 m/s <sup>2</sup> K=1,5 m/s <sup>2</sup>

### Vibrationsintensität

Die in dieser Bedienungsanleitung angegebene Vibrationsintensität wurde mit einem standardisierten Test gemäß EN62841 gemessen. Anhand dieser Größe können Werkzeuge miteinander verglichen werden. Außerdem eignet sich diese Größe für eine erste Beurteilung der Vibrationsbelastung bei Verwendung des Werkzeugs für die angegebenen Anwendungszwecke.

- Bei Verwendung des Werkzeugs für andere Anwendungen oder mit anderem oder unzureichend gewartetem Zubehör kann sich die Vibrationsbelastung erheblich erhöhen.
- Wenn das Werkzeug ausgeschaltet ist, oder wenn es eingeschaltet ist, jedoch nicht genutzt wird, kann sich die Vibrationsbelastung erheblich verringern.

Schützen Sie sich vor den Auswirkungen der Vibration durch Wartung des Werkzeugs und

des Zubehörs, halten Sie Ihre Hände warm, und organisieren Sie Ihren Arbeitsablauf.

### Beschreibung

Die Buchstaben und Ziffern im folgenden Text verweisen auf die Abbildungen auf den Seiten 2 bis 3.

#### Abb. A

1. Werkzeug
2. Akku
3. Akku-Freigabetaste
5. Ladegerät
6. LED-Anzeige Ladegerät
7. Bohrfutter
8. Gangwahlschalter
9. Drehrichtungsschalter
10. EIN/AUS-Schalter
11. Drehmoment-Einstellung
12. Arbeitsleuchte



*Vor der ersten Verwendung muss der Akku aufgeladen werden.*

#### Entnehmen des Akkus aus dem Werkzeug

##### Abb. B1 + B2

- Drücken Sie die Akku-Freigabetasten (3) und ziehen Sie den Akku aus dem Werkzeug, wie in Abb. B1 dargestellt.

#### Einsetzen des Akkus in das Werkzeug

##### Abb. B1 + B2



*Überprüfen Sie, ob die Außenflächen des Akkus sauber und trocken sind, bevor Sie den Akku an das Ladegerät anschließen oder in das Werkzeug einsetzen.*

- Setzen Sie den Akku (2) in das Gerät ein, wie in Abb. B2 dargestellt.
- Drücken Sie den Akku soweit nach vorn, bis der Akku hörbar einrastet.

#### Laden des Akkus (über das Ladegerät)

##### Abb. C

- Stecken Sie den Netzstecker des Ladegeräts in eine Steckdose, und warten Sie einen Moment. Die LED-Anzeigen am Akku (6) leuchten auf und zeigen den Ladezustand an.

**LED-Anzeige (6)****Abb. C**

Der Akku verfügt über 1 LED-Anzeige (6), die den Ladevorgang anzeigt:

LED	Status Ladegerät
Rot	Akku wird geladen
Grün	Laden des Akkus abgeschlossen, Akku vollständig aufgeladen

- Das vollständige Laden des 1,5Ah-Akkus kann bis zu 60 Minuten dauern.
- Ziehen Sie nach dem vollständigen Laden des Akkus den Stecker des Ladegeräts aus der Netzsteckdose, und entnehmen Sie den Akku aus dem Ladegerät.



Wenn das Werkzeug für einen längeren Zeitraum nicht verwendet wird, sollte das Werkzeug möglichst mit einem voll aufgeladenen Akku aufbewahrt werden.

**Einsetzen und Entnehmen von Bohr- und Schraubendrehereinsätzen****Abb. D**

Entnehmen Sie immer erst den Akku, bevor Sie Zubehör am Werkzeug anbringen.

Das Bohrfutter (7) eignet sich für Bohr- und Schraubendrehereinsätze mit rundem oder Sechskantschaft.

- Halten Sie das Werkzeug fest in einer Hand.
- Öffnen Sie das Bohrfutter (7) durch Drehen des Bohrfutters mit der anderen Hand im Uhrzeigersinn, bis es weit genug geöffnet ist, um den Einsatz aufzunehmen.
- Setzen Sie den Schaft des Bohrer- bzw. des Schraubendrehereinsatzes in das Bohrfutter ein.
- Ziehen Sie das Bohrfutter durch kräftiges Drehen des Bohrfutters (7) gegen den Uhrzeigersinn fest.
- Überprüfen Sie, ob der Einsatz mittig im Bohrfutter sitzt, indem Sie kurz den EIN/AUS-Schalter betätigen.

**Einstellen des Getriebegangs****Abb. D**

Wechseln Sie den Getriebegang niemals bei laufendem Werkzeug. Dies kann zu Beschädigungen am Werkzeug führen.





Stellen Sie den Schalter niemals zwischen die beiden Stellungen. Dies führt zu Beschädigungen am Gerät.

Das Gerät verfügt über 2 Bohrgeschwindigkeiten, die sich durch Verschieben des Gangwahlschalters (8) nach vorne oder hinten einstellen lassen. Die Zahl auf dem Gangwahlschalter (8) zeigt, welche Stellung ausgewählt wurde.

- Stellung 1: Für langsames Bohren, Bohreinsätze mit großem Durchmesser oder Eindrehen von Schrauben. Das Werkzeug gibt ein hohes Drehmoment bei geringer Drehzahl ab.
- Stellung 2: Für schnelles Bohren oder Bohreinsätze mit kleinem Durchmesser

**Einstellen der Drehrichtung****Abb. E**

- Zum Eindrehen von Schrauben oder zum Bohren bringen Sie den Drehrichtungsschalter (9) in die Stellung .
- Zum Lösen von Schrauben bringen Sie den Drehrichtungsschalter (9) in die Stellung .

**Ein- und Ausschalten des Werkzeugs****Abb. E**

Das Werkzeug wird mit dem EIN/AUS-Schalter (10) ein- bzw. ausgeschaltet. Mit diesem Schalter wird außerdem die Drehzahl abgeglichen.

- Das Werkzeug wird durch Drücken des EIN/AUS-Schalters (10) eingeschaltet. Je weiter der Schalter gedrückt wird, umso höher ist die Drehzahl.
- Bei Loslassen des EIN/AUS-Schalters (10) hält das Werkzeug an.
- Wenn Sie den EIN/AUS-Schalter verriegeln möchten, bringen Sie den Drehrichtungsschalter (9) in die Mittelstellung.

**Einstellen des Drehmoments****Abb. E**

Das Werkzeug verfügt über 17 verschiedene Drehmomenteinstellungen und einen speziellen Bohrmodus. Anhand dieser Einstellungen kann das auf das Bohrfutter übertragene Drehmoment ausgewählt werden.

Durch Drehen des Drehmoment-Einstellrings (11) können Schrauben auf eine vorgegebene Tiefe eingedreht werden. Dies ist für sich mehrfach wiederholende Arbeiten hilfreich. Je höher



die eingestellte Zahl ist, desto höher ist das aufgebrauchte Drehmoment.

- Stellen Sie für kleine Schrauben oder weiche Werkstoffe eine niedrige Zahl ein.
- Für große Schrauben, harte Werkstoffe und zum Lösen von Schrauben stellen Sie eine hohe Zahl ein.
- Stellen Sie zum Eindrehen der Schrauben eine möglichst niedrige Zahl ein. Wenn die Rutschkupplung anspricht, bevor die Schraube vollständig eingedreht ist, stellen Sie eine höhere Zahl ein.
- Wenn Sie Bohrarbeiten ausführen möchten, drehen Sie den Drehmoment-Einstellung (11) vollständig gegen den Uhrzeigersinn auf die Bohr-Einstellung (▲▲▲▲).



Achten Sie darauf, dass der Drehrichtungsschalter (9) beim Bohren immer auf ▲ eingestellt ist.



*Das Werkzeug ist mit einem elektronischen Überlastschutz ausgestattet. Bei Überlastung des Werkzeugs schaltet sich das Werkzeug automatisch aus. Warten Sie in diesem Fall einige Sekunden, bis sich der Überlastschutz automatisch zurücksetzt.*

## 4. WARTUNG



*Schalten Sie das Werkzeug immer aus, und entnehmen Sie den Akku aus dem Gerät, bevor Sie Reinigungs- oder Wartungsarbeiten am Werkzeug vornehmen.*

Reinigen Sie das Werkzeuggehäuse regelmäßig mit einem weichen Lappen, vorzugsweise nach jeder Verwendung. Stellen Sie sicher, dass die Lüftungsöffnungen frei von Staub und Schmutz sind. Entfernen Sie anhaftenden Schmutz mit einem weichen Lappen, der leicht mit Seifenwasser befeuchtet wurde. Verwenden Sie keine Lösungsmittel wie Benzin, Alkohol, Ammoniak usw., da Chemikalien dieser Art die Kunststoffteile beschädigen.

## GARANTIE

Die Garantiebedingungen sind der separat beiliegenden Garantiekarte zu entnehmen.

## UMWELTSCHUTZ



*Schadhafte und/oder zu entsorgende elektrische oder elektronische Werkzeuge und Geräte müssen an den dafür vorgesehenen Recycling-Stellen abgegeben werden.*

### Nur für EG-Länder

Entsorgen Sie Elektrowerkzeuge nicht über den Hausmüll. Entsprechend der EU-Richtlinie 2012/19/EG über Elektro- und Elektronik-Altgeräte sowie der Umsetzung in nationales Recht müssen Elektrowerkzeuge, die nicht mehr im Gebrauch sind, getrennt gesammelt und umweltschonend entsorgt werden.

**Am Produkt und am Benutzerhandbuch können Änderungen vorgenommen werden. Die technischen Daten können sich ohne Vorankündigung ändern.**

## Li-ion accuboormachine 18V CDM1120

Dank u voor het aanschaffen van dit Ferm product. Hierdoor bent u nu in het bezit van een uitstekend product, geleverd door een van de toonaangevende leveranciers van Europa. Alle door Ferm aan u geleverde producten zijn vervaardigd conform de hoogste prestatie- en veiligheidsnormen.

### 1. VEILIGHEIDSVOORSCHRIFTEN



**Lees de bijgesloten veiligheids-  
waarschuwingen, de aanvullende  
veiligheidswaarschuwingen en de**

**instructies.** *Het niet opvolgen van de veiligheidswaarschuwingen kan elektrische schokken, brand en/of ernstig letsel tot gevolg hebben.* **Bewaar de veiligheidswaarschuwingen en instructies als naslagwerk voor later.**

De volgende symbolen worden gebruikt in de gebruikershandleiding of op het product:



*Lees de gebruikershandleiding.*



*Gevaar voor lichamelijk letsel, overlijden of schade aan de machine wanneer de instructies in deze handleiding niet worden opgevolgd.*



*Gevaar voor elektrische schokken.*



*Variabele elektronische snelheid.*



*Draairichting, links/rechts.*



*Niet gebruiken in regen.*



*Alleen binnenshuis gebruiken.*



*Klasse II apparaat - Dubbel geïsoleerd - Een geaarde stekker is niet noodzakelijk.*



*Max. temperatuur 40°C.*

Max 40°C



*Accu niet verbranden.*



*Accu niet in het water gooien.*



*Werp het product niet weg in ongeschikte containers.*



*Aparte inzameling van Li-ion-accu's.*



*Het product is in overeenstemming met de van toepassing zijnde veiligheidsnormen in de Europese richtlijnen.*

### Aanvullende veiligheidswaar- schuwingen voor boormachines en schroevendraaiers

- a) **Houd de elektrische machine vast bij de geïsoleerde greepvlakken wanneer u een handeling uitvoert waarbij het snijhulpstuk in contact kan komen met verborgen bedrading of het eigen snoer.** *Wanneer het snijhulpstuk een onder spanning staande draad raakt, kunnen de metalen delen van het apparaat onder spanning komen te staan waardoor de gebruiker een elektrische schok kan krijgen.*

### Veiligheidsinstructies bij het gebruik van lange boorbits

- a) **Werk nooit op een hogere snelheid dan de maximale nominale snelheid van de boorbit.** *Bij hogere snelheden zal het bit doorbuigen als draaien zonder contact met het werkstuk mogelijk is, wat persoonlijk letsel tot gevolg zal hebben.*
- b) **Begin altijd te boren op een lage snelheid en met de tip van de bit in contact met het werkstuk.** *Bij hogere snelheden zal het bit doorbuigen als draaien zonder contact met het werkstuk mogelijk is, wat persoonlijk letsel tot gevolg zal hebben.*
- c) **Oefen uitsluitend druk uit in een directe lijn met de bit en oefen niet al te veel druk uit.** *Bits kunnen doorbuigen wat breuk of verlies van controle veroorzaakt, wat persoonlijk letsel tot gevolg zal hebben.*

### Gebruik en onderhoud accuboormachine

- a) **Uitsluitend herladen met de door de fabrikant opgegeven acculader.** *Een acculader die voor*

*één type accupack geschikt is kan brandgevaar opleveren wanneer deze wordt gebruikt met een ander accupack.*

- b) **Gebruik uitsluitend elektrische machines met speciaal daarvoor bestemde accupacks.** *Het gebruik van andere accupacks kan gevaar voor letsel en brand opleveren.*
- c) **Houd, wanneer u het accupack niet gebruikt, dit uit de buurt van andere metalen voorwerpen, zoals paperclips, muntstukken, sleutels, spijkers, schroeven of andere kleine metalen voorwerpen, die voor verbinding kunnen zorgen tussen de twee accupolen.** *Kortsluiting tussen de accupolen kan brandplekken of brand veroorzaken.*
- d) **Bij onjuist gebruik kan er vloeistof uit de accu komen; vermijd het contact hiermee. Spoel de plek met water in het geval dat u toch per ongeluk ermee in aanraking komt. Roep tevens medische hulp in wanneer de vloeistof in contact komt met uw ogen. Vloeistof uit de accu kan irritatie of brandwonden veroorzaken.**

## Service

- a) **Laat de elektrische machine onderhouden door een erkend reparateur die uitsluitend gebruik maakt van identieke vervangingsonderdelen.** *Dit zorgt ervoor dat de veiligheid van de elektrische machine intact blijft.*

## Ten aanzien van de acculader

### Bedoeld gebruik

Laad uitsluitend herlaadbare accupacks van het type Li-ion van 18V met max. 1,5Ah. Andere typen accu's kunnen exploderen, wat lichamelijk letsel en schade kan veroorzaken.

- a) **Het apparaat dient niet te worden gebruikt door personen (inclusief kinderen) met verminderde fysieke, zintuiglijke of mentale functies of personen zonder enige ervaring en kennis, tenzij zij onder toezicht staan of zijn geïnstrueerd**
- b) **Laat kinderen onder toezicht niet met het apparaat spelen**
- c) Laad niet-herlaadbare accu's niet opnieuw op!
- d) Plaats de accu's tijdens het opladen in een goed geventileerde ruimte!

## Overblijvende risico's

**Zelfs wanneer de elektrische machine op de voorschreven wijze wordt gebruikt, is het niet mogelijk alle overblijvende risicofactoren weg te nemen. De volgende risico's kunnen optreden in verband met de constructie en het ontwerp van de elektrische machine:**

- a) Gezondheidsklachten die het gevolg zijn van de trillingsemisatie bij langdurig of onjuist gebruik of onjuist onderhoud van de powertool.
- b) Letsel en schade aan eigendommen vanwege kapotte hulpstukken die opeens losschieten.



**Waarschuwing!** *Deze powertool produceert een elektromagnetisch veld tijdens zijn werking. Dit veld kan onder bepaalde omstandigheden storend werken op actieve of passieve medische implantaten. Ter verkleining van het risico van ernstig of dodelijk letsel raden wij personen met medische implantaten aan om hun arts of de fabrikant van het medisch implantaat te raadplegen voordat zij deze elektrische machine gaan gebruiken.*

## 2. TECHNISCHE INFORMATIE

### Bedoeld gebruik

Deze accuboormachine is bedoeld voor het vast- en losschroeven van schroeven en het boren in hout, metaal en plastic.

### Technische specificaties

Modelnr.	CDM1120
Acculader	CDA1145
Ingang van acculader	100-240V~ 50-60Hz 50W
Uitgang van acculader	21V DC 1.5 A
Herlaadbaar accupack	18V  Li-ion 1,5Ah
Laadtijd accu	60 minuten
Capaciteit boorkop	1.5 - 13 mm
Koppelinstellingen	17 + boormodus
Onbelast toerental Stand 1:	0-350 /min
Stand 2:	0-1300 /min
Gewicht (incl. accu)	1,13 kg

Geluidsdrukniveau $L_{PA}$	67,02 dB(A), K=3 dB(A)
Geluidsvermogensniveau $L_{WA}$	78,02 dB(A), K=3 dB(A)
Trilling voor hand/arm $a_{h,D}$ (schroeven draaien zonder klopboorfunctie)	1,001 m/s <sup>2</sup> K=1,5 m/s <sup>2</sup>
Trilling voor hand/arm $a_{h,D}$ (Boren in metaal)	2,629 m/s <sup>2</sup> K=1,5 m/s <sup>2</sup>

### Trillingsniveau

Het trillingsemismissieniveau, dat in deze gebruiksaanwijzing wordt vermeld, is gemeten in overeenstemming met een gestandaardiseerde test volgens EN62841; deze mag worden gebruikt om twee machines met elkaar te vergelijken en als voorlopige beoordeling van de blootstelling aan trilling bij gebruik van de machine voor de vermelde toepassingen.

- Het gebruik van de machine voor andere toepassingen, of met andere of slecht onderhouden accessoires, kan het blootstellingsniveau aanzienlijk verhogen.
- Wanneer de machine is uitgeschakeld of wanneer deze loopt maar geen werk verricht, kan dit het blootstellingsniveau aanzienlijk reduceren.

Bescherm uzelf tegen de gevolgen van trilling door de machine en de accessoires te onderhouden, uw handen warm te houden en uw werkwijze te organiseren.

### Beschrijving

De nummers in de tekst verwijzen naar de diagrammen op pagina 2 - 3

#### Afb. A

1. Machine
2. Accu
3. Ontgrendelknop accu
5. Acculader
6. Led-controlelampje acculader
7. Boorkop
8. Keuzeschakelaar overbrenging
9. Richtingsschakelaar
10. Schakelaar Aan / Uit
11. Instelring koppel
12. Werkklamp

## 3. BEDIENING



*De accu moet zijn opgeladen voordat deze voor het eerst wordt gebruikt.*

### De accu van de machine verwijderen

#### Afb. B1 + B2

- Duw op de ontgrendelingsknoppen van de accu (3) en trek de accu uit de machine, zoals is aangegeven in Afb. B1.

### De accu in de machine plaatsen

#### Afb. B1 + B2



*Zorg ervoor dat het oppervlak van de accu schoon en droog is voordat u deze op de acculader of de machine aansluit.*

- Plaats de accu (2) in de onderkant van de machine, zoals is weergegeven in Fig. B2.
- Duw de accu verder naar voren tot deze vastklikt.

### De accu laden (met de acculader)

#### Afb. C

- Steek de stekker van de acculader in een stopcontact en wacht even. Het ledcontrolelampje op de accu (6) gaat branden en toont de status van de lader.

### Led-controlelampje (6)

#### Afb. C

De accu heeft 1 led-controlelampje (6) dat de status van het laadproces aangeeft:

Led	Status van acculader
Rood	Bezig met opladen van accu
Groen	Opladen van de accu is beëindigd, de accu is volledig opgeladen

- Het kan tot 60 minuten duren voordat de 1,5Ah accu volledig is opgeladen.
- Verwijder, als de accu volledig is opgeladen, de stekker van de acculader uit het stopcontact en haal de accu uit de acculader.



*Wanneer deze machine gedurende een langere tijd niet wordt gebruikt, is het raadzaam de accu te bewaren in opgeladen toestand.*

## Boortjes een schroefbits plaatsen en verwijderen

### Afb. D



*Verwijder altijd de accu voordat u een hulpstuk monteert.*

De boorkop (7) is geschikt voor boortjes en schroefbits met zowel ronde als zeskantige assen.

- Houd de machine stevig vast met één hand
- Open de boorkop (7) door deze met de andere hand rechtsom te draaien tot deze ver genoeg is geopend om het boortje/de schroefbit erin te kunnen schuiven.
- Plaats de as van het boortje/de schroefbit erin
- Draai de boorkop weer vast door de boorkop (7) stevig linksom te draaien.
- Controleer of het boortje/schroefbit goed in het midden zit door de machine met de schakelaar Aan / Uit kort in te schakelen.

## De overbrenging instellen

### Afb. D



*Schakel nooit naar een andere overbrenging terwijl de motor draait. Dit is schadelijk voor de machine.*





*Zet de schakelaar nooit in het midden tussen de twee standen. Dit is schadelijk voor de machine.*

De machine heeft 2 boorsnelheden, die u kunt instellen door de overbrengingsschakelaar (8) naar voren of naar achteren te schuiven. Het nummer op de overbrengingsschakelaar (8) geeft de gekozen stand aan.

- Stand 1: Voor langzaam boren, een grote boordiameter of voor schroeven. De machine beschikt over een hoog vermogen bij een laag toerental.
- Stand 2: Voor snel boren of een kleine boordiameter.

## De draairichting instellen

### Afb. E

- Stel de draairichtingsschakelaar (9) in op de stand  om schroeven aan te draaien of de machine te gebruiken voor boren.
- Stel de draairichtingsschakelaar (9) in op de stand  voor het verwijderen van schroeven.

## De machine in- en uitschakelen

### Afb. E

De schakelaar Aan / Uit (10) wordt gebruikt om de machine in te schakelen en de draaisnelheid in te stellen.

- U schakelt de machine in door op de schakelaar Aan / Uit (10) te drukken; hoe verder u de schakelaar indrukt, des te sneller de boormachine gaat draaien.
- U stopt de machine door de schakelaar Aan / Uit (10) los te laten.
- Zet de schakelaar voor de omgekeerde draairichting (9) in de middelste stand om de schakelaar Aan / Uit te vergrendelen.

## Het koppel instellen

### Afb. E

De machine beschikt over 17 verschillende koppelinstellingen en een speciale boormodus, waarin het totaalvermogen op de boorkop wordt overgebracht.

U kunt door de instelling voor het koppel (11) te draaien schroeven tot een vooraf bepaalde diepte indraaien, hetgeen ideaal is voor repetitief werk.

Hoe hoger het getal, des te meer koppel wordt overgebracht.

- Kies een lage instelling voor kleine schroeven of zacht werk materiaal.
- Kies een hoge instelling voor grote schroeven, hard werk materiaal en bij het verwijderen van schroeven.
- Kies bij voorkeur een zo laag mogelijke stand om schroeven in te draaien. Kies een hogere instelling als de motor slipt voordat de schroef volledig is vastgedraaid.
- Zet voor boren de instelling voor het koppel (11) op de instelling voor boren () door de ring volledig linksom te draaien.



*Zorg dat de draairichtingsschakelaar (9) bij boren altijd op  staat ingesteld.*



*De machine is voorzien van een elektronische beveiligingsfunctie tegen overbelasting. Als de machine overbelast wordt, slaat deze automatisch af. Mocht dit gebeuren, wacht dan enkele seconden, zodat de beveiliging tegen overbelasting zich opnieuw kan instellen.*

## 4. ONDERHOUD



*Schakel, voordat u met de reiniging en het onderhoud begint, altijd de machine uit en haal het accupack uit de machine.*

Reinig de machinebehuizing regelmatig met een zachte doek, bij voorkeur iedere keer na gebruik. Zorg dat de ventilatiesleuven vrij van stof en vuil zijn. Gebruik bij hardnekkig vuil een zachte doek bevochtigd met zeepwater. Gebruik geen oplosmiddelen als benzine, alcohol, ammonia, etc. Dergelijke stoffen beschadigen de kunststof onderdelen.

## GARANTIE

Lees voor de garantievoorzwaarden de apart bijgevoegde garantietaart.

## MILIEU



*Defecte en/of afgedankte elektrische of elektronische gereedschappen dienen ter verwerking te worden aangeboden aan een daarvoor verantwoordelijke instantie.*

### Uitsluitend voor EG-landen

Werp elektrisch gereedschap niet weg bij het huisvuil. Conform de Europese Richtlijn 2012/19/EG voor Afgedankte Elektrische en Elektronische Apparatuur en de implementatie ervan in nationaal recht moet niet langer te gebruiken elektrisch gereedschap gescheiden worden verzameld en op een milieuvriendelijke wijze worden verwerkt.

**Het product en de gebruikershandleiding zijn onderhevig aan wijzigingen. Specificaties kunnen zonder opgaaf van redenen worden gewijzigd.**

## Perceuse-visseuse sans fil Li-ion 18V CDM1120

Merci d'avoir choisi ce produit Ferm. Vous avez fait le choix d'un produit de qualité, fourni par l'un des principaux fournisseurs européens. Tous les produits vendus par Ferm sont fabriqués conformément aux normes les plus strictes en matière de performances et de sécurité.

## 1. CONSIGNES DE SÉCURITÉ



**En plus des avertissements de sécurité suivants, veuillez également lire les avertissements de sécurité additionnels ainsi que les instructions. Le non-respect des avertissements de sécurité et des instructions peut entraîner une décharge électrique, un incendie et/ou des blessures graves. Veuillez conserver les avertissements de sécurité et les instructions pour consultation ultérieure.**

Les symboles suivants sont utilisés dans le manuel d'utilisation ou apposés sur le produit:



*Lisez le manuel d'utilisation.*



*Signale un risque de blessures, un danger mortel ou un risque d'endommagement de l'outil en cas de non-respect des instructions de ce manuel.*



*Risque de décharge électrique.*



*Variateur électronique de vitesse.*



*Rotation gauche/droite.*



*Ne pas utiliser sous la pluie.*



*Utilisation en intérieur uniquement.*



*Machine de classe II - Double isolation - Vous n'avez pas besoin de prise avec mise à la terre.*



Température max. 40 °C.



Ne jetez pas la batterie au feu.



Ne jetez pas la batterie dans de l'eau.



Ne jetez pas le produit dans des conteneurs qui ne sont pas prévus à cet effet.



La batterie Li-ion fait l'objet d'une collecte séparée.



Le produit est conforme aux normes de sécurité en vigueur spécifiées dans les directives européennes.

## Avertissements de sécurité additionnels pour les perceuses et les visseuses

- Tenez l'outil électrique par les surfaces de préhension isolées lorsque vous effectuez une opération au cours de laquelle l'accessoire de coupe peut entrer en contact avec des câbles non apparents ou le cordon d'alimentation de l'outil.** *Tout contact de l'accessoire de coupe avec un fil «sous tension» peut conduire l'électricité aux pièces métalliques exposées de l'outil et exposer l'utilisateur à une décharge électrique.*

## Consignes de sécurité pour utiliser des forets plus longs

- Ne faites jamais fonctionner l'outil plus vite que la vitesse maximale nominale du foret.** *À de plus grandes vitesses, le foret a tendance à se courber s'il tourne dans le vide et cela peut engendrer des blessures.*
- Commencez toujours à percer à vitesse réduite alors que le foret est déjà en contact avec l'ouvrage.** *À de plus grandes vitesses, le foret a tendance à se courber s'il tourne dans le vide et cela peut engendrer des blessures.*
- N'exercez pas une trop forte pression et quoi qu'il en soit toujours en ligne directe avec le foret.** *Les forets peuvent se courber et se briser et/ou provoquer une perte de contrôle qui peut vous blesser.*

## Utilisation et entretien de la batterie de l'outil

- Rechargez uniquement avec le chargeur spécifié par le fabricant.** *Un chargeur qui convient à un type de batterie peut entraîner un risque d'incendie lorsqu'il est utilisé avec une autre batterie.*
- Utilisez toujours les outils électriques uniquement avec les batteries spécifiées.** *L'utilisation d'une autre batterie peut entraîner un risque de blessures et d'incendie.*
- Lorsque la batterie n'est pas utilisée, veuillez la tenir à l'écart d'objets métalliques tels que trombones, pièces de monnaie, clés, clous, vis et autres petits objets métalliques susceptibles d'établir une connexion entre les deux bornes.** *Court-circuiter les bornes de la batterie peut provoquer des brûlures ou un incendie.*
- Dans des conditions anormales d'utilisation, un liquide peut sortir de la batterie. Évitez tout contact.** *En cas de contact accidentel, rincez abondamment à l'eau. Si le liquide entre en contact avec les yeux, consultez également un médecin.* *Le liquide qui sort de la batterie peut provoquer des irritations ou des brûlures.*

## Entretien

- L'entretien de votre outil électrique doit être confié à un réparateur qualifié qui utilise uniquement des pièces de rechange identiques aux pièces d'origine.** *Cela permet d'assurer la sécurité de l'outil électrique.*

## Pour le chargeur

### Utilisation prévue

Chargez uniquement à l'aide de la batterie Li-ion rechargeable 18,0 V max. 1,5 Ah. Tout autre type de batterie est susceptible d'éclater et de provoquer des blessures et des dommages matériels.

- L'appareil n'est pas destiné à être utilisé par des personnes (notamment des enfants) souffrant de déficiences physiques, sensorielles ou mentales, ou par des personnes inexpérimentées ou non formées.** *Toute utilisation doit se faire sous la surveillance d'une personne responsable et avec les instructions appropriées.*
- Même sous surveillance, les enfants ne doivent pas jouer avec l'appareil.**
- Ne rechargez pas les batteries non rechargeables!



- d) Veuillez effectuer la recharge des batteries dans un endroit bien ventilé!

## Risques résiduels

**Même lorsque l'outil électrique est utilisé conformément aux instructions, il n'est pas possible d'éliminer tous les facteurs de risque résiduel. Les dangers suivants peuvent survenir en raison de la conception de l'outil électrique:**

- Problèmes de santé liés aux vibrations lorsque l'outil est utilisé sur une longue période ou n'est pas manipulé ou entretenu de manière adéquate.
- Blessures et dommages matériels occasionnés par l'éjection soudaine d'accessoires cassés.



**Avertissement!** *Lorsqu'il fonctionne, cet outil électrique génère un champ électromagnétique. Dans certaines circonstances, ce champ électromagnétique peut interférer avec des implants médicaux actifs ou non. Pour réduire le risque de blessures graves ou mortelles, nous recommandons aux personnes porteuses d'implants médicaux de consulter leur médecin et le fabricant de l'implant avant d'utiliser cet outil électrique.*

## 2. INFORMATIONS RELATIVES À LA MACHINE

### Utilisation prévue

Cette perceuse-visseuse sans fil est conçue pour le vissage/dévisage des vis, ainsi que pour le perçage dans le bois, le métal et le plastique.

### Spécifications techniques

<b>N° de modèle</b>	<b>CDM1120</b>
Chargeur	CDA1145
Entrée du chargeur	100-240V~ 50-60Hz 50W
Sortie du chargeur	21V DC 1.5 A
Batterie rechargeable	18V  Li-ion 1,5Ah
Temps de charge de la batterie	60 minutes
Capacité du mandrin	1.5 - 13 mm
Réglages de couple	17 + Mode perçage
Vitesse à vide Position 1:	0-350/min
Position 2:	0-1300/min
Poids (avec batterie)	1,13 kg

Niveau de pression acoustique  $L_{PA}$  67,02 dB(A), K= 3 dB(A)

Niveau d'intensité acoustique  $L_{WA}$  78,02 dB(A), K= 3 dB(A)

Vibrations du système main-bras  $a_h$  (vissage sans percussion) 1,001 m/s<sup>2</sup> K=1,5 m/s<sup>2</sup>

Vibrations du système main-bras  $a_{h,D}$  (perçage du métal) 2,629 m/s<sup>2</sup> K=1,5 m/s<sup>2</sup>

### Niveau de vibrations

Le niveau des vibrations émises, indiqué dans ce manuel, a été mesuré conformément à la procédure décrite par la norme EN62841. Il peut être utilisé pour comparer deux outils ou pour réaliser une estimation préalable de l'exposition aux vibrations lors de l'utilisation de l'outil pour les applications mentionnées.

- L'utilisation de l'outil dans d'autres applications ou avec des accessoires différents ou mal entretenus peut considérablement augmenter le niveau d'exposition.
- La mise hors tension de l'outil et sa non-utilisation pendant qu'il est allumé peuvent considérablement réduire le niveau d'exposition.

Protégez-vous contre les effets des vibrations par un entretien correct de l'outil et de ses accessoires, en vous échauffant les mains et en organisant vos rythmes de travail.

### Description

Les numéros dans le texte se rapportent aux schémas des pages 2 - 3.

### Fig. A

- Machine
- Batterie
- Bouton de déverrouillage de la batterie
- Chargeur
- Indicateur à LED du chargeur
- Mandrin
- Commutateur de sélection de vitesse
- Commutateur de sens de rotation
- Interrupteur marche/arrêt
- Bague de réglage du couple
- Lampe de travail

### 3. FONCTIONNEMENT



*Vous devez charger la batterie avant la première utilisation.*

#### Retrait de la batterie de la machine

##### Fig. B1 + B2

- Poussez les boutons de déverrouillage de la batterie (3) et retirez la batterie de la machine, comme illustré à la Fig. B1.

#### Insertion de la batterie dans la machine

##### Fig. B1 + B2



*Vérifiez que la surface extérieure de la batterie est propre et sèche avant de brancher le chargeur ou la machine.*

- Insérez la batterie (2) dans la base de la machine, comme illustré à la Fig. B2.
- Poussez la batterie vers l'avant jusqu'à ce qu'elle s'enclenche.

#### Recharge de la batterie (avec le chargeur)

##### Fig. C

- Branchez la fiche du chargeur dans une prise électrique et patientez. L'indicateur à LED sur la batterie (6) s'allume et indique l'état du chargeur.

#### Indicateur à LED (6)

##### Fig. C

La batterie possède un indicateur à LED (6) qui indique l'état du processus de charge:

LED	État du chargeur
Rouge	Batterie en cours de charge
Vert	Charge de la batterie terminée, batterie complètement chargée

- Il faut compter jusqu'à 60 minutes pour recharger complètement la batterie 1,5Ah.
- Lorsque la batterie est entièrement chargée, débranchez le chargeur de la prise secteur et retirez la batterie du chargeur.



*Quand la machine n'est pas utilisée pendant une période prolongée, il est préférable d'entreposer la batterie rechargée.*

#### Montage et démontage des forets ou des embouts de vissage

##### Fig. D



*Retirez toujours la batterie avant de monter un accessoire.*

Le mandrin (7) convient pour les forets et les embouts de vissage à arbre cylindrique ou hexagonal.

- Tenez la machine fermement d'une main.
- Ouvrez le mandrin (7) en le tournant de l'autre main dans le sens horaire, jusqu'à ce qu'il soit suffisamment ouvert pour y glisser l'embout.
- Insérez l'arbre du foret ou l'embout de vissage.
- Resserrez fermement le mandrin (7) en le tournant dans le sens antihoraire.
- Vérifiez que l'embout est bien centré en activant brièvement l'interrupteur marche/arrêt de la machine.

#### Réglage des vitesses

##### Fig. D



*Ne changez jamais de vitesse pendant que le moteur tourne, cela risque d'endommager la machine.*





*Ne placez jamais l'interrupteur entre les deux positions, cela risque d'endommager la machine.*

La machine dispose de deux vitesses de perçage réglables en faisant glisser le commutateur de vitesse (8) vers l'avant ou vers l'arrière. Le numéro sur le commutateur de vitesse (8) indique la position choisie.

- Position 1: pour un perçage au ralenti, de grand diamètre, ou pour le vissage. La machine est très puissante à faible vitesse.
- Position 2: pour un perçage rapide ou de petit diamètre

#### Changement du sens de rotation

##### Fig. E

- Réglez le commutateur de sens de rotation (9) sur la position  pour le vissage ou le perçage.
- Réglez le commutateur de sens de rotation (9) sur la position  pour le dévissage.

## Mise en marche et arrêt de la machine

### Fig. E

L'interrupteur marche/arrêt (10) permet d'activer la machine et de régler la vitesse de rotation.

- Appuyez sur l'interrupteur marche/arrêt (10) pour activer la machine ; plus vous poussez le commutateur, plus rapide sera la rotation du foret.
- Relâchez l'interrupteur marche/arrêt (10) pour arrêter la machine.
- Déplacez l'inverseur de sens de rotation (9) sur la position du milieu pour verrouiller le mouvement de l'interrupteur marche/arrêt. Dans cette position, il ne peut pas être activé.

## Réglage du couple

### Fig. E

La machine possède 17 réglages de couple différents et un mode de perçage spécial, pour définir la puissance transmise au mandrin.

Tournez la bague de réglage du couple (11) afin d'enfoncer les vis à une profondeur prédéterminée ; cette fonctionnalité est idéale pour les opérations répétitives. Plus le nombre est élevé, plus le couple transmis est important.

- Sélectionnez un réglage bas pour les petites vis ou les matériaux de travail souples.
- Sélectionnez un réglage élevé pour les grandes vis et les matériaux de travail durs, ainsi que pour la dépose des vis.
- Choisissez de préférence le couple le plus bas possible pour le vissage. Sélectionnez un réglage plus élevé si le moteur patine avant que la vis ne soit serrée à fond.
- Pour le perçage, tournez la bague de réglage du couple (11) à fond dans le sens antihoraire, sur la position de perçage (▲▼▼).



*Lors de travaux de perçage, veillez toujours à ce que le commutateur de sens de rotation (9) soit placé sur ▲.*



*La machine est dotée d'une fonction électronique de protection contre les surcharges. Lorsque la machine est en surcharge, elle s'arrête automatiquement. Lorsque cela se produit, veuillez attendre quelques secondes la fin du réarmement de la protection anti-surchage.*

## 4. ENTRETIEN



*Avant le nettoyage et l'entretien, mettez toujours la machine hors tension et retirez la batterie de la machine.*

Nettoyez le corps de la machine régulièrement au moyen d'un chiffon doux, de préférence après chaque utilisation. Vérifiez que les ouvertures d'aération ne sont pas obstruées ni sales. Utilisez un chiffon doux légèrement humidifié avec de la mousse de savon pour nettoyer les taches persistantes. N'utilisez pas de produits de nettoyage tels que l'essence, l'alcool, l'ammoniac, etc. ; ces produits peuvent endommager les parties synthétiques.

## GARANTIE

Les conditions de garantie sont disponibles dans le certificat de garantie fourni séparément.

## ENVIRONNEMENT



*Les équipements électroniques ou électriques défectueux ou destinés à être mis au rebut doivent être déposés aux points de recyclage appropriés.*

### Uniquement pour les pays de l'UE

Ne jetez pas les outils électriques avec les déchets domestiques. Selon la Directive européenne 2012/19/CE relative aux déchets d'équipements électriques et électroniques et sa mise en œuvre dans le droit national, les outils électriques hors d'usage doivent être collectés séparément et mis au rebut de manière écologique.

**Le produit et le manuel d'utilisation sont sujets à modifications. Les spécifications peuvent changer sans préavis.**

## Taladro inalámbrico con batería de iones de litio de 18V CDM1120

Gracias por comprar este producto de Ferm. Ahora dispone de un excelente producto, suministrado por uno de los principales proveedores de Europa. Todos los productos suministrados por Ferm son fabricados de acuerdo con los más elevados estándares de rendimiento y seguridad.

### 1. INSTRUCCIONES DE SEGURIDAD



**Lea las advertencias de seguridad, las advertencias de seguridad adicionales y las instrucciones**

**adjuntas.** Si no respeta las advertencias de seguridad y las instrucciones, pueden ocasionarse descargas eléctricas, incendios y/o lesiones graves. **Guarde las advertencias de seguridad y las instrucciones para su futura consulta.**

En el manual de usuario y en el producto se emplean los siguientes símbolos:



Lea el manual de usuario.



Denota riesgo de lesiones personales, pérdida de vida o daños a la herramienta en caso de incumplimiento de las instrucciones del presente manual.



Riesgo de choque eléctrico.



Velocidad electrónica variable.



Rotación, izquierda/derecha.



No use bajo la lluvia.



Use solo en interiores.



Máquina de clase II - Doble aislamiento - No necesita enchufe con puesta a tierra.



Temperatura máx. 40° C.



No arroje la batería al fuego.



No arroje la batería al agua.



No tire el producto en contenedores no apropiados.



Recogida selectiva de la batería de iones de litio.



El producto es conforme a las normas de seguridad aplicables según las directivas europeas.

### Advertencias de seguridad adicionales para taladros y atornilladores

- a) **Aferre la herramienta por las superficies de agarre aisladas cuando realice operaciones en que el accesorio de corte pueda entrar en contacto con cables ocultos o con su propio cable.** Si el accesorio de corte entra en contacto con un cable con tensión, puede exponer las partes metálicas de la herramienta a tensión y ocasionar una descarga eléctrica al operador.

### Instrucciones de seguridad al utilizar brocas largas

- a) **No las utilice nunca a una velocidad mayor que la velocidad máxima de la broca.** A velocidades elevadas, la broca puede doblarse si se deja girar libremente sin entrar en contacto con la pieza de trabajo, provocando lesiones corporales.
- b) **Inicie el taladrado a baja velocidad y con la punta de la broca en contacto con la pieza de trabajo.** A velocidades elevadas, la broca puede doblarse si se deja girar libremente sin entrar en contacto con la pieza de trabajo, provocando lesiones corporales.
- c) **Aplique presión únicamente en línea directa con la broca y sin ejercer excesiva presión.** Las brocas pueden doblarse y provocar la pérdida de control y lesiones corporales.

### Uso y cuidado de la herramienta de batería

- Recargue la herramienta solo con el cargador especificado por el fabricante.** *Un cargador apto para un tipo de batería puede ocasionar riesgos de incendio si se usa con otro paquete de baterías.*
- Use herramientas que tengan especificado el paquete de baterías.** *El uso de cualesquiera otros paquetes puede ocasionar riesgo de lesiones e incendios.*
- Cuando no use el paquete de baterías, manténgalo alejado de otros objetos metálicos tales como grapas de papel, monedas, llaves, clavos, tornillos u otros objetos metálicos que puedan poner en conexión un terminal con el otro.** *Poner en cortocircuito los terminales de la batería juntos puede ocasionar quemaduras o incendios.*
- En condiciones de mal uso, el líquido puede expulsarse de la batería, evite el contacto con el mismo. En caso de contacto accidental, aclare con agua. Si el líquido entra en contacto con los ojos, además consulte a un médico.** *El líquido que expulsa la batería puede causar irritaciones o quemaduras.*

### Reparaciones

- Haga reparar su herramienta eléctrica por una persona cualificada, usando solo piezas de repuesto idénticas.** *Esto garantiza que se mantenga la seguridad de la herramienta eléctrica.*

### Para el cargador

#### Uso previsto

Cargue solamente con paquetes de baterías recargables de iones de litio de 18V, de 1.5 Ah como máximo. Otros tipos de baterías pueden estallar y causar lesiones y daños.

- El aparato no debe ser usado por personas (incluidos niños) con capacidad física, sensorial o mental reducida, o que no tengan experiencia o conocimiento, salvo que hayan sido capacitadas o estén bajo supervisión.**
- Controle que los niños no jueguen con el aparato.**
- No recargue baterías no recargables.
- Durante la carga, las baterías deben colocarse en un lugar ventilado.

### Riesgos residuales

**Aunque la herramienta sea usada según se prescribe, es imposible eliminar todos los factores de riesgo residual. Pueden surgir los siguientes peligros en relación con la fabricación y el diseño de las herramientas eléctricas:**

- Problemas de salud derivados de la emisión de las vibraciones, si la herramienta eléctrica se usa durante un periodo de tiempo prolongado o no se maneja y mantiene adecuadamente.
- Lesiones y daños materiales debidos a accesorios rotos que se caen repentinamente.



**Advertencia** *Esta herramienta eléctrica produce un campo electromagnético durante el funcionamiento. Este campo puede interferir bajo algunas circunstancias con implantes médicos activos o pasivos. Para reducir el riesgo de lesiones serias o fatales, recomendamos que las personas con implantes médicos consulten a su médico y al fabricante del implante médico antes de utilizar esta herramienta eléctrica.*

## 2. INFORMACIÓN DE LA MÁQUINA

### Uso previsto

Este taladro inalámbrico ha sido diseñado para atornillar y aflojar tornillos y para taladrar madera, metales y plásticos.

### Especificaciones técnicas

<b>Modelo n.º</b>	<b>CDM1120</b>
Cargador	CDA1145
Entrada del cargador	100-240 V~ 50-60 Hz 50W
Salida del cargador	13.5 V CC 1.5A
Paquete de baterías recargables	18V  Iones de litio 1.5Ah
Tiempo de carga de la batería	60 minutos
Capacidad del portaherramienta	1.5 - 13 mm
Valores de par de apriete	17 + modo taladro
Velocidad sin carga	
Posición 1:	0-350/min
Posición 2:	0-1300/min

Peso (incl. batería)	1.0 kg
Nivel de presión acústica $L_{PA}$	67,02 dB(A), K=3 dB(A)
Nivel de potencia acústica $L_{WA}$	78,02 dB(A), K=3 dB(A)
Vibración de mano-brazo $a_{h,1}$ (atornillado sin impacto)	1.001 m/s <sup>2</sup> K=1.5 m/s <sup>2</sup>
Vibración de mano-brazo $a_{h,D}$ (taladrado de metales)	2.629 m/s <sup>2</sup> K=1.5 m/s <sup>2</sup>

### Nivel de vibración

El nivel de vibraciones emitidas declarado en el presente manual de instrucciones ha sido medido de acuerdo con una prueba normalizada indicada en la norma EN62841; puede usarse para comparar una herramienta con otra y como evaluación preliminar de exposición a la vibración cuando se usa una herramienta para las aplicaciones mencionadas.

- Usar la herramienta para diferentes aplicaciones o con accesorios diferentes o escasamente mantenidos, puede aumentar significativamente el nivel de exposición.
- Cuando la herramienta está apagada o está en funcionamiento pero no está ejecutando realmente ninguna tarea puede reducirse significativamente el nivel de exposición.

Protéjase contra los efectos de las vibraciones haciendo el mantenimiento a la herramienta y a sus accesorios, manteniendo las manos calientes y organizando sus patrones de trabajo.

### Descripción

Los números del texto se refieren a los diagramas de las páginas 2 - 3.

#### Fig. A

1. Máquina
2. Batería
3. Botón de desbloqueo de la batería
5. Cargador
6. Indicador LED del cargador
7. Portaherramienta
8. Interruptor de selección de velocidades
9. Interruptor de dirección
10. Interruptor de Encendido/Apagado
11. Anillo de ajuste de par
12. Luz de trabajo

## 3. FUNCIONAMIENTO



*Debe cargarse la batería antes de usar por primera vez la herramienta.*

### Extraer la batería de la máquina

#### Fig. B1 + B2

- Apriete los botones de desbloqueo de la batería (3) y saque batería de la máquina como se muestra en la Fig. B1.

### Insertar la batería en la máquina

#### Fig. B1 + B2



*Compruebe que la parte exterior de la batería esté limpia y seca antes de colocarla en el cargador o en la máquina.*

- Inserte la batería (2) en la base de la máquina como se muestra en la Fig. B2.
- Pulse la batería más hacia delante hasta que haga clic en su sitio.

### Carga de la batería (con el cargador)

#### Fig. C

- Enchufe el enchufe del cargador en una toma de corriente eléctrica y espere un poco. Los indicadores de LED de la batería (6) se encenderán y mostrarán el estado del cargador.

### Indicador de LED (6)

#### Fig. C

El batería tiene 1 indicador de LED (6) que indica el estado del proceso de carga:

LED	Estado del cargador
Rojo	Carga de la batería en curso
Verde	Ha finalizado la carga de la batería, batería totalmente cargada

- La carga completa de la batería de 1.5Ah puede llevar hasta 60 minutos.
- Después de que la batería esté totalmente cargada, desenchufe el enchufe del cargador de la toma de corriente y extraiga la batería del cargador.



*Cuando la máquina no se utilizará por un largo periodo de tiempo, es conveniente guardar la batería cargada.*

## Colocar y extraer brocas y puntas de atornillar

### Fig. D



*Extraiga siempre la batería antes de montar un accesorio.*

El portaherramienta del taladro (7) es apto para brocas y puntas de atornillar de mango redondo y hexagonal.

- Aferre la máquina firmemente con una mano.
- Abra el portaherramientas del taladro (7) girando el portaherramienta con la otra mano en el sentido de las agujas del reloj hasta que se abra lo suficiente para que entre la broca.
- Inserte el mango de la broca o de la punta de atornillar.
- Vuelva a apretar bien el portaherramienta girando el portaherramienta (7) en sentido contrario a las agujas del reloj.
- Compruebe que la broca esté bien centrada activando brevemente la máquina con el interruptor de encendido/apagado.

## Ajuste de velocidades

### Fig. D



*Nunca cambie las velocidades cuando el motor está en funcionamiento porque se daña la máquina.*





*Nunca coloque el interruptor en medio de dos posiciones porque se daña la máquina.*

La máquina tiene dos velocidades de taladrado 2, que pueden ajustarse deslizando el interruptor de velocidades (8) hacia delante o hacia atrás. El número de interruptor de velocidad (8) muestra la posición elegida.

- Posición 1: Para taladrado lento, diámetro de taladrado grande o atornillado. La máquina tiene alta potencia a baja velocidad.
- Posición 2: Para taladrado veloz o diámetro de taladrado pequeño.

## Ajuste de la dirección de rotación

### Fig. E

- Coloque el interruptor de dirección (9) en la posición  para atornillar o para usar como taladro.
- Coloque el interruptor de dirección (9) en la posición  para sacar tornillos.

## Cambiar la máquina entre encendido y apagado

### Fig. E

El interruptor de encendido/apagado (10) se usa para activar la máquina y ajustar la velocidad de rotación.

- Al pulsar el interruptor de encendido/apagado (10) se activa la máquina, cuanto más se pulsa el interruptor, más veloz se vuelve el taladro.
- Al soltar el interruptor de encendido/apagado (10) se detiene la máquina.
- Mueva el interruptor de inversión de dirección (9) a la posición intermedia para bloquear el movimiento del interruptor de encendido/apagado.

## Ajuste de par de apriete

### Fig. E

La máquina tiene 17 ajustes de par de apriete diferentes y un modo de taladrado especial para ajustar la potencia transmitida al portaherramienta.

Al girar el anillo de ajuste de par de apriete (11), los tornillos pueden atornillarse hasta una profundidad predeterminada, lo que es ideal para trabajos repetitivos. Cuanto más elevado es el número, más par de apriete se transmite.

- Seleccione un ajuste bajo para tornillos pequeños o materiales de trabajo blandos.
- Seleccione un ajuste alto para tornillos grandes, materiales de trabajo duros y cuando extraiga tornillos.
- Elija preferentemente un ajuste tan bajo como sea posible para atornillar. Seleccione el ajuste más alto si el motor resbala antes de que el tornillo esté totalmente apretado.
- Para taladrado, gire el anillo de ajuste de par de apriete (11) al ajuste de taladrado  girándolo completamente en sentido contrario a las agujas del reloj.



*Asegúrese de que el interruptor de dirección (9) esté siempre ajustado en  durante el taladrado.*



*La máquina está dotada de una función de protección contra la sobrecarga electrónica. Cuando la máquina se sobrecarga se apaga automáticamente. Cuando esto sucede, espere unos segundos para que se restablezca la protección contra sobrecarga.*



## 4. MANTENIMIENTO



*Antes de realizar la limpieza y el mantenimiento, apague siempre la máquina y extraiga el paquete de baterías de la máquina.*

Limpie regularmente la carcasa de la máquina con un paño suave, preferentemente después de cada uso. Compruebe que los orificios de ventilación estén libres de polvo y suciedad. Elimine el polvo persistente utilizando un paño suave humedecido con agua y jabón. No use disolventes tales como gasolina, alcohol, amoníaco, etc. Tales productos químicos pueden dañar los componentes sintéticos.

## GARANTÍA

Las condiciones de la garantía se encuentran en la tarjeta de garantía suministrada por separado.

## MEDIOAMBIENTE



*Los aparatos eléctricos o electrónicos defectuosos y/o desechados deben recogerse en lugares de reciclado apropiado.*

### Solo para países de la Comunidad Europea

No elimine las herramientas eléctricas como residuos domésticos. De acuerdo con la Directiva europea 2012/19/CE sobre residuos de aparatos eléctricos y electrónicos, y su transposición a las legislaciones nacionales, las herramientas eléctricas que ya no se utilizan deben recogerse por separado y eliminarse en modo ecológico.

**El producto y el manual de usuario están sujetos a variaciones. Las especificaciones pueden variarse sin previo aviso.**

## Berbequim de íões de lítio sem fio 18V CDM1120

Obrigado por ter adquirido este produto da Ferm. Ao fazê-lo, adquiriu um excelente produto, fornecido por um dos principais fornecedores da Europa. Todos os produtos fornecidos pela Ferm são fabricados de acordo com os mais elevados padrões de desempenho e segurança.

## 1. INSTRUÇÕES DE SEGURANÇA



**Leia os avisos de segurança fornecidos, os avisos de segurança adicionais e as instruções.** *O não cumprimento dos avisos de segurança e as instruções podem resultar em choque eléctrico, incêndio e/ou ferimentos graves. Guarde os avisos de segurança e as instruções para referência futura.*

Os seguintes símbolos são utilizados no manual do utilizador ou no produto:



*Leia o manual do utilizador.*



*Indica o risco de ferimentos, morte ou danos na ferramenta se as instruções indicadas neste manual não forem seguidas.*



*Risco de choque eléctrico.*



*Velocidade electrónica variável.*



*Rotação, esquerda/direita.*



*Não utilizar debaixo de chuva.*



*Apenas para utilização no interior.*



*Máquina de classe II - Isolamento duplo - Não é necessário uma ficha com ligação à terra.*



Max 40°C

*Temperatura máx. de 40° C.*



Não deite a bateria no fogo.



Não deite a bateria dentro de água.



Não elimine o produto em recipientes não adequados.



Separe a colecção da bateria de iões de lítio.



O produto está em conformidade com as normas de segurança aplicáveis nas directivas europeias.

## Avisos de segurança adicionais para berbequins e chaves de parafusos

- Segure a ferramenta eléctrica pelas superfícies isoladas ao efectuar uma operação em que o acessório de corte possa entrar em contacto com fios escondidos ou com o próprio cabo da ferramenta.** Um acessório de corte que entre em contacto com um fio com tensão eléctrica poderá fazer com que as peças de metal expostas da ferramenta conduzam electricidade e electrocutem o utilizador.
- Em condições abusivas, pode derramar líquido da pilha, devendo evitar o contacto.** Se tocar acidentalmente no líquido, lave bem com água. Se o líquido entrar em contacto com os olhos, consulte um médico. O líquido derramado da bateria pode causar irritação ou queimaduras.

## Instruções de segurança durante a utilização de brocas longas

- Nunca opere a uma velocidade superior à velocidade máxima nominal da broca.** A velocidades mais altas, é provável que a broca dobre se deixá-la rodar livremente sem contactar a peça de trabalho, resultando em ferimentos.
- Comece sempre a perfurar a baixa velocidade e com a ponta da broca em contacto com a peça de trabalho.** A velocidades mais altas, é provável que a broca dobre se deixá-la rodar livremente sem contactar a peça de trabalho, resultando em ferimentos.
- Aplique pressão apenas em linha directa com a broca e não aplique pressão excessiva.** As brocas podem dobrar, causando a quebra ou perda de controlo, resultando em ferimentos.

## Utilização e cuidados a ter com a ferramenta com baterias

- Recarregue apenas com o carregador especificado pelo fabricante.** Um carregador adequado para um tipo de bateria pode causar um incêndio se for utilizado com outra bateria.
- Utilize apenas ferramentas que tenham pilhas especificamente concebidas.** A utilização de outro tipo de pilhas pode causar lesões e incêndio.
- Quando não utilizar a bateria, mantenha-a afastada de outros objectos metálicos, tais como cliques para papel moedas, chaves, pregos, parafusos ou outros pequenos objectos metálicos que permitam fazer a ligação de um terminal para outro.** O curto-circuito dos terminais da bateria pode causar queimaduras ou um incêndio.
- Em condições abusivas, pode derramar líquido da pilha, devendo evitar o contacto.** Se tocar acidentalmente no líquido, lave bem com água. Se o líquido entrar em contacto com os olhos, consulte um médico. O líquido derramado da bateria pode causar irritação ou queimaduras.

## Assistência

- A sua ferramenta eléctrica só deve ser reparada por pessoal qualificado e só devem ser utilizadas peças sobressalentes originais.** Desta forma, é garantida a segurança da ferramenta eléctrica.

## Para o carregador

### Utilização pretendida

Carregue apenas pilhas recarregáveis de iões de lítio de 18V MÁX. 1,5 Ah. Outro tipo de pilhas podem rebentar, causando ferimentos e danos.

- O aparelho não deve ser utilizado por pessoas (incluindo crianças) com capacidades físicas, sensoriais ou mentais reduzidas ou com falta de experiência e conhecimentos, a menos que tenham supervisão ou instrução**
- As crianças devem ser vigiadas, para que não brinquem com o aparelho**
- Não recarregue pilhas não recarregáveis!
- Durante o processamento de carregamento, as pilhas devem ser colocadas em locais bem ventiladas!

## Riscos residuais

**Mesmo que a ferramenta eléctrica seja utilizada de acordo com as indicações, não é possível eliminar todos os factores de risco residuais. Os seguintes perigos podem surgir no que respeita ao fabrico e concepção da ferramenta eléctrica:**

- Problemas de duração resultantes da emissão de vibrações se a ferramenta eléctrica for utilizada durante períodos de tempo mais prolongados ou se não for gerida e mantida correctamente.
- Ferimentos e danos materiais devido a acessórios partidos que sejam quebrados inesperadamente.



**Aviso!** Esta ferramenta eléctrica produz um campo electromagnético durante o funcionamento. Este campo pode, em determinadas circunstâncias, interferir com implantes médicos activos ou passivos. Para reduzir o risco de ferimentos graves ou letais, recomendamos que as pessoas que usem implantes médicos consultem um médico e o fabricante de implantes médicos antes de utilizar esta ferramenta eléctrica.

## 2. INFORMAÇÕES SOBRE A MÁQUINA

### Utilização pretendida

Este berbequim sem fio destina-se a apertar e desapertar parafusos, assim como perfurar madeira, metal e plástico.

### Especificações técnicas

<b>Modelo n.º</b>	<b>CDM1120</b>
Carregador	CDA1145
Entrada do carregador	100-240 V~ 50-60 Hz 50W
Saída do carregador	21V CC 1.5 A
Pilha recarregável	18V  ões de lítio de 1,5Ah
Tempo de carregamento da bateria	60 minutos
Capacidade do mandril	1.5 - 13 mm
Definições do binário	17 + modo de perfuração
Sem velocidade de carga	
Posição 1:	0-350/min
Posição 2:	0-1300/min
Peso (com bateria)	1,13 kg

Nível de pressão acústica  $L_{PA}$  67,02 dB (A), K=3 dB (A)

Nível de potência acústica  $L_{WA}$  78,02 dB (A), K=3 dB (A)

Vibração da mão para o braço  $a_h$  (aparafusamento sem impacto) 1,001 m/s<sup>2</sup> K=1,5 m/s<sup>2</sup>

Vibração da mão para o braço  $a_{h,D}$  (perfuração em metal) 2,629 m/s<sup>2</sup> K=1,5 m/s<sup>2</sup>

### Nível de vibração

O nível de emissão de vibrações indicado neste manual de instruções foi medido em conformidade com um teste padrão especificado pela norma EN62841. Poderá ser utilizado para comparar ferramentas e como avaliação preliminar da exposição a vibrações quando utilizar a ferramenta para as aplicações indicadas.

- O uso da ferramenta para aplicações diferentes, ou com acessórios diferentes ou com uma manutenção deficiente, pode aumentar consideravelmente o nível de exposição.
- O número de vezes que a ferramenta é desligada ou está ligada, mas não está a ser utilizada, pode reduzir significativamente o nível de exposição.

Proteja-se contra os efeitos da vibração, através de uma manutenção da ferramenta e dos respectivos acessórios, mantendo as mãos quentes e organizando os seus padrões de trabalho.

### Descrição

Os números indicados no texto dizem respeito aos diagramas nas páginas 2 - 3.

### Fig. A

- Máquina
- Bateria
- Botão de desbloqueio da bateria
- Carregador
- LED de indicação do carregador
- Mandril
- Interruptor de selecção de velocidades
- Interruptor de direcção
- Interruptor para ligar/desligar
- Anel de ajuste do binário
- Luz de funcionamento

### 3. FUNCIONAMENTO



*A bateria deve ser carregada antes de utilizá-la pela primeira vez.*

#### Retirar a máquina da máquina

##### Fig. B1 + B2

- Empurre os botões de desbloqueio da bateria (3) e retire a bateria da máquina, como indicado na Fig. B1.

#### Inserir a bateria na máquina

##### Fig. B1 + B2



*Assegure-se que o exterior da bateria está limpo e seco antes de ligá-lo ao carregador ou máquina.*

- Insira a bateria (2) na base da máquina, como indicado na Fig. B2.
- Empurre a bateria ainda mais até encaixar no respectivo local.

#### Carregar a máquina (com o carregador)

##### Fig. C

- Ligue a ficha do carregador a uma tomada eléctrica e aguarde alguns instantes. O indicador LED na bateria (6) acendese e mostra o estado de carregador.

#### Indicador LED (6)

##### Fig. C

O bateria tem 1 indicador LED (6), que indica o estado do processo de carregamento:

LED	Estado do carregador
Vermelho	Carregamento da bateria em curso
Verde	O carregamento da bateria foi concluído, a bateria está totalmente carregada

- O carregamento total da bateria de 1,5Ah pode demorar até cerca de 60 minutos.
- Quando a bateria estiver totalmente carregada, retire a ficha do carregador da tomada e retire a bateria do carregador.



*Quando não utilizar a máquina durante um período de tempo mais prolongado, é aconselhável armazenar a bateria no estado carregado.*

#### Instalar e retirar brocas de berbequins ou chaves de parafusos

##### Fig. D



*Antes de instalar um acessório, retire sempre a bateria.*

O mandril porta-brocas (7) é adequado para brocas de berbequins e chaves de parafusos com um eixo redondo, assim como uma chave hexagonal.

- Segure a máquina com firmeza com uma mão
- Abra o mandril porta-brocas (7) rodando o mandril com a outra mão para a direita até ficar suficientemente aberto para que a broca deslize.
- Insira o eixo da broca do berbequim ou da chave de parafusos
- Aperte de novo o mandril porta-brocas rodando com firmeza o mandril (7) para a esquerda.
- Verifique se a broca está bem centrada, activando o interruptor para ligar/desligar da máquina.

#### Ajustar as velocidades

##### Fig. D



*Nunca mude de velocidade quando o motor estiver em funcionamento, isto irá danificar a máquina.*





*Nunca coloque o interruptor no meio entre as duas posições, porque senão danifica a máquina.*

A máquina tem 2 velocidades de perfuração, que podem ser ajustadas deslizando o interruptor de velocidades (8) para a frente ou para trás. O número indicado no interruptor de velocidades (8) mostra a posição escolhida.

- Posição 1: Para uma perfuração lenta, um diâmetro de perfuração grande ou apertar parafusos. A máquina tem uma elevada potência a uma velocidade reduzida.
- Posição 2: Para uma perfuração rápida ou um diâmetro de perfuração pequeno

#### Ajustar a direcção de rotação

##### Fig. E

- Defina o interruptor de direcção (9) para a posição  para apertar parafusos ou utilizá-la para perfuração.
- Defina o interruptor de direcção (9) para a posição  para desapertar os parafusos.

## Ligar e desligar a máquina

### Fig. E

O interruptor para ligar/desligar (10) é utilizado para activar a máquina e ajustar a velocidade de rotação.

- Se premir o interruptor para ligar/desligar (10) irá activar a máquina, quanto mais premir o interruptor, mais rápida será a rotação do berbequim.
- Se libertar o interruptor para ligar/desligar (10), a máquina será parada.
- Desloque o interruptor de inversão de direcção (9) para a posição central para bloquear o movimento do interruptor para ligar/desligar.

## Ajustar o binário

### Fig. E

A máquina tem 17 definições de binário diferentes e um modo de perfuração especial para definir a potência transmitida para o mandril.

Ao rodar o anel de ajuste do binário (11), os parafusos podem ser apertados para uma profundidade pré-determinada, ideal para trabalho repetitivo. Quanto mais alto for o número, maior será o binário transmitido.

- Selecione uma definição baixa para os parafusos pequenos ou material macio.
- Selecione uma definição alta para parafusos grandes, materiais duros e quando retirar parafusos.
- De preferência, deve escolher uma definição tão baixa quanto possível quando apertar parafusos. Selecione uma definição mais alta se o motor deslizar antes do parafuso ser apertado totalmente.
- Para trabalhos de perfuração, rode o anel de ajuste de binário (11) para as definições de perfuração (▲▲▲) rodando-o totalmente para a esquerda.



*Assegure-se que o interruptor de direcção (9) está sempre definido para  durante a perfuração.*



*A máquina está equipada com a função de protecção de sobrecarga electrónica. Se a máquina ficar sobrecarregada, desliga-se automaticamente. Se isto se verificar, aguarde durante alguns segundos para permitir a reposição da protecção de sobrecarga.*

## 4. MANUTENÇÃO



*Antes de efectuar a limpeza e a manutenção, desligue sempre a máquina e retire a bateria da máquina.*

Limpe a carcaça da máquina com regularidade com um pano macio, de preferência após cada utilização. Certifique-se de que as aberturas de ventilação não têm pó ou sujidade. Retire a sujidade muito persistente com um pano macio humedecido com água de sabão. Não utilize solventes, como gasolina, álcool, amoníaco, etc. Este tipo de produtos químicos danificam os componentes sintéticos.

## GARANTIA

As condições da garantia estão disponíveis no cartão da garantia fornecido em separado.

## AMBIENTE



*Os aparelhos eléctricos ou electrónicos defeituosos e/ou eliminados devem ser recolhidos em locais de reciclagem adequados.*

### Apenas para os países da CE

Não elimine as ferramentas eléctricas em conjunto com os resíduos domésticos. De acordo com a directiva europeia 2012/19/EC sobre resíduos de equipamentos eléctricos e electrónicos e a respectiva implementação na legislação nacional, as ferramentas eléctricas que já não sejam utilizadas devem ser recolhidas em separado e eliminadas de maneira ecológica.

**O equipamento e o manual do utilizador estão sujeitos a alterações sem aviso prévio. As especificações podem ser alteradas sem aviso prévio.**

## Trapano/avvitatore senza fili con batteria Li-Ion 18V CDM1120

Grazie per avere acquistato questo prodotto Ferm. Ora possiedi un prodotto eccellente, offerto da uno dei principali fornitori europei. Tutti i prodotti Ferm sono realizzati nel rispetto dei più rigorosi standard prestazionali e di sicurezza.

### 1. ISTRUZIONI DI SICUREZZA



**Leggere le avvertenze di sicurezza contenute nel presente manuale, le avvertenze di sicurezza aggiuntive e le istruzioni.** La mancata osservanza delle avvertenze di sicurezza e delle istruzioni potrebbe causare scosse elettriche, incendi e/o lesioni gravi. **Conservare le avvertenze di sicurezza e le istruzioni per una futura consultazione.**

I simboli riportati di seguito vengono utilizzati all'interno del manuale per l'utente oppure sono indicati sul prodotto:



*Leggere il manuale per l'utente.*



*Denota il rischio di lesioni personali, morte o danni all'utensile in caso di mancata osservanza delle istruzioni contenute nel presente manuale.*



*Rischio di scosse elettriche.*



*Velocità elettronica variabile.*



*Rotazione, sinistra/destra.*



*Non esporre alla pioggia.*



*Solo per uso interno.*



*Apparecchio di Classe II - Doppio isolamento - Non è necessario il collegamento a terra.*



*Temperatura massima 40° C.*



*Non gettare la batteria nel fuoco.*



*Non gettare la batteria nell'acqua.*



*Non smaltire il prodotto in contenitori non idonei.*



*Raccolta differenziata per la batteria agli ioni di litio.*



*Il prodotto è conforme alle norme di sicurezza vigenti ai sensi delle direttive europee.*

### Avvertenze di sicurezza aggiuntive per trapani e avvitatori

- a) **Quando si eseguono operazioni in cui l'accessorio di taglio può entrare in contatto con fili elettrici nascosti o con il cavo di alimentazione dell'utensile, tenerlo esclusivamente dalle impugnature, che sono isolate.** Gli accessori da taglio che vengono a contatto con un cavo sotto tensione trasmettono la corrente elettrica anche alle parti metalliche esposte dell'elettrodotensile con il pericolo di provocare la folgorazione dell'operatore.

### Istruzioni di sicurezza per l'uso di punte lunghe

- a) **Non azionare mai il trapano a una velocità superiore alla velocità massima nominale della punta.** A velocità superiori è probabile che la punta si pieghi se viene lasciata ruotare liberamente senza toccare il pezzo da lavorare, con la possibilità di conseguenti lesioni personali.
- b) **Iniziare sempre a eseguire un foro a bassa velocità e con la punta a contatto con il pezzo da lavorare.** A velocità superiori è probabile che la punta si pieghi se viene lasciata ruotare liberamente senza toccare il pezzo da lavorare, con la possibilità di conseguenti lesioni personali.
- c) **Applicare pressione solo in linea diretta con la punta (non esercitare una pressione eccessiva).** Le punte potrebbero piegarsi e rompersi o provocare la perdita di controllo

del trapano con la possibilità di conseguenti lesioni personali.

#### Uso e manutenzione dell'utensile a batteria

- Ricaricare l'utensile esclusivamente con il caricabatterie specificato dal costruttore.**  
*Un caricabatterie adatto a un determinato tipo di batteria può comportare il rischio di incendio se utilizzato con una batteria diversa.*
- Gli elettroutensili devono essere usati esclusivamente con i tipi di batterie specificamente indicati.** *L'uso di batterie di tipi diversi può comportare il rischio di lesioni e di incendio.*
- Quando la batteria non viene utilizzata, tenerla lontano da oggetti metallici, come fermagli, monete, chiavi, chiodi, viti o altri piccoli oggetti di metallo, che potrebbero provocare un contatto dei morsetti.** *Il corto circuito dei morsetti della batteria può dare origine a ustioni o incendi.*
- In condizioni di impiego non corretto, si potrebbe verificare la fuoriuscita del liquido dalla batteria; evitarne il contatto. In caso di contatto, sciacquare con abbondante acqua. Se il liquido viene a contatto con gli occhi, consultare anche un medico.** *Il liquido fuoriuscito dalla batteria può causare irritazione o ustioni.*

#### Assistenza

- L'assistenza per l'elettroutensile deve essere prestata da un tecnico qualificato che utilizzi soltanto ricambi originali.** *In questo modo viene garantita la sicurezza dell'elettroutensile.*

#### Caricabatterie

##### Uso previsto

Utilizzare esclusivamente batterie ricaricabili agli ioni di litio da 18V e max. 1,5 Ah. Batterie di tipi diversi potrebbero esplodere provocando lesioni personali e danni.

- L'apparecchio non deve essere usato da persone con capacità fisiche, sensoriali o mentali ridotte (bambini inclusi) o che non hanno alcuna esperienza o conoscenza dell'apparecchio, a meno che non siano sorvegliate o siano state istruite sull'uso del prodotto.**
- Accertarsi che i bambini non giochino con il caricabatterie.**
- Non ricaricare batterie non ricaricabili!

- Mentre il caricabatteria è in funzione sistemarlo in un luogo ben ventilato!

#### Rischi residui

**Anche quando l'elettroutensile viene usato rispettando le indicazioni fornite non è possibile eliminare tutti i fattori di rischio residui. Possono insorgere i seguenti rischi associati alle caratteristiche strutturali e di configurazione dell'elettroutensile:**

- problemi di salute derivanti dall'emissione di vibrazioni se l'elettroutensile viene usato per un periodo prolungato oppure se non è adeguatamente gestito e correttamente mantenuto;
- lesioni personali o danni materiali dovuti ad accessori rotti che si disintegrano.



**Avvertenza!** *Quando è in funzione questo elettroutensile produce un campo elettromagnetico. In determinate circostanze, tale campo elettromagnetico potrebbe interferire con il funzionamento di impianti medici attivi o passivi. Per ridurre il rischio di incidenti gravi o mortali, raccomandiamo alle persone con impianti medici di consultare il proprio medico o il costruttore dell'impianto medicale prima di utilizzare questo elettroutensile.*

## 2. INFORMAZIONI RELATIVE ALL'ELETTROUTENSILE

#### Uso previsto

Questo trapano senza fili è destinato all'inserimento e all'allentamento di viti oltre che alla perforazione di legno, metallo e plastica.

#### Dati tecnici

Numero modello	CDM1120
Caricabatterie	CDA1145
Ingresso caricabatterie	100-240V~ 50-60 Hz 50W
Uscita caricabatterie	21V c.c. 1.5 A
Batteria ricaricabile	18V  Li-Ion 1,5Ah
Tempo di carica batteria	60 minuti
Mandrino	Attacco 1,5 - 13 mm
Impostazioni coppia	17 + Modalità perforazione



Velocità a vuoto Posizione 1:	0-350 giri/min
Posizione 2:	0-1300 giri/min
Peso (incl. batteria)	1,13 kg
Livello di pressione sonora $L_{PA}$	67,02 dB (A) K= 3 dB (A)
Livello di potenza sonora $L_{WA}$	78,02 dB (A) K= 3 dB (A)
Vibrazioni mano-braccio $a_h$ (avvitamento senza percussione)	1,001 $m/s^2$ K=1,5 $m/s^2$
Vibrazioni mano-braccio $a_{h,D}$ (perforazione di metalli)	2,629 $m/s^2$ K=1,5 $m/s^2$

### Livello di emissione di vibrazioni

Il livello di emissione di vibrazioni indicato nel presente manuale d'istruzioni è stato misurato in base al test standardizzato previsto dalla normativa EN62841; può essere utilizzato per confrontare vari apparecchi fra loro e come valutazione preliminare dell'esposizione alle vibrazioni quando si utilizza l'elettrotensile per le applicazioni menzionate.

- L'uso dell'elettrotensile per applicazioni o con accessori diversi o in condizioni di scarsa manutenzione, potrebbe aumentare notevolmente il livello di esposizione a vibrazioni.
- I momenti in cui l'elettrotensile è spento o quando è acceso ma non viene utilizzato potrebbero ridurre sensibilmente il livello di esposizione a vibrazioni.

Proteggersi contro gli effetti delle vibrazioni sottoponendo l'utensile e i relativi accessori a regolare manutenzione, evitare il raffreddamento delle mani, organizzare opportunamente i turni di lavoro.

### Descrizione

I numeri che compaiono nel testo si riferiscono agli schemi riportati alle pagine 2 - 3.

#### Fig. A

1. Elettrotensile
2. Batteria
3. Pulsante di sblocco batteria
5. Caricabatterie
6. Indicatore a LED caricabatterie
7. Mandrino
8. Selettore di velocità
9. Selettore di direzione
10. Interruttore On/Off
11. Anello di regolazione coppia
12. Luce di lavoro

## 3. UTILIZZO



Prima del primo utilizzo la batteria deve essere caricata.

### Rimozione della batteria dall'elettrotensile Fig. B1 + B2

- Premere i pulsanti di sblocco della batteria (3) ed estrarre la batteria dall'elettrotensile, come illustrato nella Fig. B1.

### Inserimento della batteria nell'elettrotensile Fig. B1 + B2



Assicurarsi che la batteria sia pulita esternamente prima di collegarla al caricabatterie o all'elettrotensile.

- Inserire la batteria (2) nella base dell'elettrotensile, come illustrato nella Figura B2.
- Spingere in avanti la batteria finché scatta in posizione con un clic.

### Carica della batteria (con il caricabatterie) Fig. C

- Collegare la spina del caricabatterie a una presa elettrica e attendere un momento. L'indicatore a LED sul batteria (6) si illumina e mostra lo stato di carica della batteria.

### Indicatore a LED (6)

#### Fig. C

Sul batteria è presente un indicatore a LED (6) che mostra lo stato del processo di carica:

LED	Stato caricabatterie
Rosso	In carica
Verde	Carica terminata, batteria completamente carica

- Per caricare completamente la batteria da 1,5Ah possono essere necessari fino a 60 minuti.
- Una volta caricata la batteria, rimuovere la spina del caricabatterie dalla presa di corrente e rimuovere la batteria dal caricabatterie.



Se si prevede che l'elettrotensile non verrà usato per molto tempo si consiglia di conservare le batterie cariche.

### Inserimento e rimozione delle punte per perforazione o per avvitamento Fig. D



*Rimuovere sempre la batteria prima di inserire un accessorio.*

Il mandrino del trapano (7) è adatto per le punte per perforazione e per quelle per avvitamento con un attacco tondo o esagonale.

- Tenere fermo l'elettrotensile saldamente con una mano.
- Aprire il mandrino del trapano (7) ruotandolo con l'altra mano in senso orario finché è aperto a sufficienza per inserire la punta.
- Inserire l'attacco della punta di trapano o della punta di cacciavite.
- Stringere nuovamente il mandrino del trapano (7) ruotandolo con forza in senso antiorario.
- Verificare che la punta sia ben centrata azionando brevemente l'interruttore On/Off dell'elettrotensile.

### Regolazione della velocità

#### Fig. D



*Non cambiare mai la velocità di rotazione mentre il motore è avviato, perché l'elettrotensile potrebbe danneggiarsi.*





*Non posizionare mai il selettore di velocità in mezzo tra le due posizioni, perché l'elettrotensile potrebbe danneggiarsi.*

L'elettrotensile ha 2 velocità che possono essere regolando facendo scorrere avanti o indietro il selettore di velocità (8). Il numero sul selettore di velocità (8) mostra la posizione scelta.

- Posizione 1: Per perforazioni a velocità ridotta, esecuzione di fori di diametro grande o inserimento di viti. L'elettrotensile ha una potenza elevata a velocità ridotta
- Posizione 2: Per perforazioni a velocità elevata o esecuzione di fori di diametro piccolo

### Regolazione della direzione di rotazione

#### Fig. E

- Posizionare il selettore di direzione (9) su  per stringere le viti o per eseguire perforazioni.
- Posizionare il selettore di direzione (9) su  per rimuovere le viti.

### Accensione e spegnimento dell'elettrotensile Fig. E

L'interruttore On/Off (10) serve per mettere in funzione l'elettrotensile e regolare la velocità di rotazione.

- Premendo l'interruttore On/Off (10) l'elettrotensile si avvia. L'intensità di pressione dell'interruttore determina la velocità di rotazione del trapano.
- Rilasciando l'interruttore On/Off (10) l'elettrotensile si arresta.
- Spostare il selettore di direzione (9) in posizione centrale per bloccare il movimento dell'interruttore On/Off.

### Regolazione della coppia

#### Fig. E

L'elettrotensile ha 17 impostazioni di coppia diversi e una modalità di perforazione speciale per stabilire la potenza trasmessa al mandrino.

Ruotando l'anello di regolazione della coppia (11), le viti possono essere inserite a una profondità prestabilita; ciò è ideale per i lavori ripetitivi. Quanto più alto è il numero tanto maggiore è la coppia trasmessa.

- Selezionare un'impostazione bassa per le viti piccole o per materiali teneri.
- Selezionare un'impostazione alta per le viti grandi, per materiali duri e per rimuovere delle viti.
- Per inserire delle viti scegliere preferibilmente la più bassa impostazione possibile. Se prima che la vite sia completamente serrata il motore slitta, selezionare un'impostazione più alta.
- Per eseguire perforazioni, ruotare l'anello di regolazione della coppia (11) sull'impostazione di trapano () girandolo completamente in senso antiorario.



*Assicurarsi che il selettore di direzione (9) sia sempre impostato su  quando si eseguono perforazioni.*



*L'elettrotensile è dotato della funzione di protezione elettronica contro il sovraccarico. Quando l'elettrotensile è sovraccarico si spegne automaticamente. Se ciò avviene, attendere qualche secondo per lasciare che la protezione contro il sovraccarico si resett.*

## 4. MANUTENZIONE



*Prima di eseguire qualsiasi operazione di pulizia e intervento di manutenzione spegnere sempre l'elettrotensile e rimuovere la batteria dall'elettrotensile.*

Pulire regolarmente il corpo dell'elettrotensile con un panno morbido, preferibilmente dopo ogni uso. Assicurarsi che le prese d'aria siano libere da polvere e sporizia. Rimuovere lo sporco particolarmente ostinato con un panno morbido inumidito con acqua e sapone. Non utilizzare solventi come benzina, alcol, ammoniaca, ecc. Le sostanze chimiche di questo tipo danneggiano i componenti sintetici.

## GARANZIA

Le condizioni della garanzia possono essere consultate sul foglio di garanzia separato allegato al presente manuale.

## RISPETTO AMBIENTALE



*Le apparecchiature elettriche o elettroniche difettose e/o scartate devono essere raccolte presso gli opportuni siti di riciclaggio.*

### Solo per i Paesi CE

Non smaltire gli elettrotensili insieme ai rifiuti domestici. Secondo la Direttiva europea 2012/19/EC sui rifiuti delle apparecchiature elettriche ed elettroniche e relativa implementazione nelle normative locali, gli elettrotensili ormai inutilizzabili devono essere raccolti separatamente e smaltiti in modo ecologico.

**Il prodotto e il manuale per l'utente sono soggetti a modifiche. I dati tecnici possono essere modificati senza ulteriore notifica.**

## Trådlös litiumjonnorr 18V CDM1120

Tack för att du har köpt denna Fermprodukt. Genom att göra så har du nu en utmärkt produkt, levererad av en av Europas ledande leverantörer. Alla produkter som Ferm levererar till dig tillverkas enligt de högsta standarderna för prestanda och säkerhet.

## 1. SÄKERHETSANVISNINGAR



**Läs de medföljande säkerhetsvarningarna, de kompletterande säkerhetsvarningarna och anvisningarna.**

*Underlåtenhet att följa säkerhetsvarningarna och anvisningarna kan orsaka elstöt, brand och/eller allvarlig skada. Spara säkerhetsvarningarna och anvisningarna för framtida bruk.*

Följande symboler används i användarhandboken eller på produkten:



*Läs användarhandboken.*



*Anger risk för personskada, dödsfall eller skada på verktyget om anvisningarna i denna handbok inte följs.*



*Risk för elstöt.*



*Variabla elektroniska varvtal.*



*Rotation, vänster/höger.*



*Använd inte i regn.*



*Använd endast inomhus.*



*Klass II-maskin - dubbel isolering - du behöver ingen jordad kontakt.*



Max 40°C

*Maxtemperatur 40°C.*



*Kasta inte batteriet i eld.*



Kasta inte batteriet i vatten.



Kassera inte produkten i olämpliga containrar.



Separat återvinning av litiumjonbatteriet.



Produkten uppfyller gällande säkerhetsnormer i EU-direktiven.

## Kompletterande säkerhetsvarningar för borrar och skruvdragare

- a) **Håll elverktyget i de isolerade greppsyrtorna när du utför arbete där tillbehöret kan komma i kontakt med döda ledningar eller den egna sladden.** Skärtillbehör som kommer i kontakt med en strömförande ledning kan orsaka att elverktygets synliga metalldelar blir strömförande och ger användaren en elstöt.

### Säkerhetsinstruktioner när långa borrbits används

- a) **Arbeta aldrig med högre hastighet än den märkta maximala hastigheten för bitsen.** Vid högre hastighet kan bitsen böjas om den får rotera fritt utan kontakt med arbetsstycket vilken kan resultera i personskador.
- b) **På börja alltid borrarngen med låg hastighet och med bitsens spets i kontakt med arbetsstycket.** Vid högre hastighet kan bitsen böjas om den får rotera fritt utan kontakt med arbetsstycket vilken kan resultera i personskador.
- c) **Använd endast tryck i direkt linje med bitsen och använd inte överdrivet tryck.** Bitsar kan böjas och göra att den bryts sönder eller att kontrollen förloras vilket kan resultera i personskador.

### Användning och underhåll av batteriverktyget

- a) **Ladda endast med laddaren som har specificerats av tillverkaren.** En laddare som passar för en typ av batteripaket kan medföra risk för brand när den används med en annat batteripaket.
- b) **Använd endast elverktyget med specifikt utformade batteripaket.** Användning av andra batteripaket kan skapa en risk för skada och brand.

- c) **När batteripaketet inte används, håll det borta från andra metallföremål som gem, mynt, nycklar, spikar, skruvar eller andra små metallföremål som kan upprätta en anslutning från en terminal till en annan.** Kortslutning av batteriets terminaler kan leda till brännskada eller brand.
- d) **Vid felaktig användning kan vätska komma ut från batteriet. Undvik kontakt. Spola med vatten vid oavsiktlig kontakt. Sök läkarhjälp om vätskan kommer i kontakt med ögon.** Vätska som kommer ut från batteriet kan orsaka irritation eller brännskada.

## Service

- a) **Låt ditt elverktyg servas av en kvalificerad reparatör och enbart med originalreservdelar.** Detta säkerställer att elverktygets säkerhet upprätthålls.

## För laddaren

### Avsedd användning

Ladda endast uppladdningsbara batterier med litiumjonteknik, 18V max. 1,5 Ah. Andra typer av batterier kan explodera och orsaka personskada och skada.

- a) **Apparaten får inte användas av personer (inklusive barn) med nedsatt fysisk eller mental förmåga eller brist på erfarenhet och kunskap, såvida de inte övervakas eller instrueras.**
- b) **Barn som övervakas får inte leka med apparaten.**
- c) Ladda inte batterier som inte är uppladdningsbara!
- d) Batterierna måste placeras i ett väl ventilerat område under laddning!

### Restrisker

Även när verktyget används enligt föreskrifterna är det inte möjligt att undanröja alla restriskfaktorer. Följande faror kan uppkomma i samband med elverktygets konstruktion och utformning:

- a) Hälsoeffekter till följd av vibrationer om elverktyget används över längre tid eller inte hanteras på rätt sätt eller underhålls ordentligt.
- b) Skador på personer och egendom till följd av trasiga tillbehör som plötsligt går sönder.



**Varning!** Elverktøget producerer ett elektromagnetisk fält när det används. Detta fält kan under vissa omständigheter störa aktiva eller passiva medicinska implantat. För att minska risken för allvarlig eller dödlig skada rekommenderar vi att personer med medicinska implantat rådgör med sin läkare och det medicinska implantatets tillverkare innan de använder detta elverktyg.

## 2. MASKININFORMATION

### Avsedd användning

Denna trådlösa borrar är avsedd för åtdragning och lossning av skruvar samt borring i trä, metall och plast.

### Tekniska specifikationer

Modellnr	CDM1120
Laddare	CDA1145
Laddarens inspänning	100-240 V~ 50-60 Hz 50W
Laddarens utspänning	21V d.c. 1.5 A
Uppladdningsbart batteripaket	18V  litiumjonbatteri 1,5Ah
Batteriuppladdningstid	60 minuter
Chuckkapacitet	1.5 - 13 mm
Momentinställningar	17 + borrläge
Varvtal utan belastning	
Position 1:	0-350/min
Position 2:	0-1300/min
Vikt (inkl. batteri)	1,13 kg
Ljudtrycknivå $L_{PA}$	67,02 dB(A), K=3dB(A)
Ljudeffektnivå $L_{WA}$	78,02 dB(A), K=3dB(A)
Hand-arm-vibration $a_h$ (skruvdragning utan påverkan)	1,001 m/s <sup>2</sup> K=1,5 m/s <sup>2</sup>
Hand-arm-vibration $a_{h,D}$ (borring i metall)	2,629 m/s <sup>2</sup> K=1,5 m/s <sup>2</sup>

### Vibrationsnivå

Vibrationsutsläppsnivån som anges i denna bruksanvisning har uppmätts i enlighet med ett standardiserat test i EN62841, som kan användas för att jämföra verktyg med varandra och som en preliminär bedömning av exponering för vibrationer när du använder verktyget för angivna arbeten.

- Användning av verktyget för andra tillämpningar, eller med olika eller dåligt underhållna tillbehör kan avsevärt öka exponeringsnivån.
- De gånger då verktyget stängs av eller är på men egentligen inte används kan minska exponeringsnivån betydligt.

Skydda dig mot effekterna av vibrationer genom att underhålla verktyget och dess tillbehör, hålla händerna varma och organisera ditt arbetsmönster.

### Beskrivning

Siffrorna i texten hänvisar till diagrammen på sidorna 2 - 3.

#### Fig. A

1. Maskin
2. Batteri
3. Upplåsningsknapp för batteriet
5. Laddare
6. LED-laddningsindikering
7. Chuck
8. Växelväljare
9. Riktningbrytare
10. Växlebrytare
11. Momentinställningsring
12. Arbetsljus

## 3. ANVÄNDNING



*Batteriet måste laddas innan det används för första gången.*

### Borttagning av batteriet från maskinen

#### Fig. B1 + B2

- Tryck på upplåsningsknapparna för batteriet (3) och dra ut batteriet från maskinen enligt Fig. B1.

### Insättning av batteriet i maskinen

#### Fig. B1 + B2



*Se till att batteriets utsida är ren och torr innan du ansluter det till laddaren eller maskinen.*

- Sätt in batteriet (2) i maskinens bas enligt fig. B2.
- Skjut batteriet framåt tills det klickar på plats.

## Laddning av batteriet (med laddaren)

### Fig. C

- Koppla in laddarens kontakt i ett eluttag och vänta en stund. Batteri LED-indikering (6) kommer att lysa och visa laddningsstatusen.

## LED-indikering (6)

### Fig. C

Batteriet har en laddningsindikeringslampa (6) som indikerar laddningsprocessens status:

LED	Laddningsstatus
Röd	Batteriladdning pågår
Grön	Batteriladdning slutförd, batteri fulladdat

- Det kan ta upp till 60 minuter att fulladda 1,5Ah-batteriet.
- Ta ut laddningskontakten från uttaget och ta ut batteriet från laddaren när batteriet har fulladdats.



*När maskinen inte används under längre tid är det bäst att lagra batteriet i laddat tillstånd.*

## Montering och borttagning av borrar eller skruvbits

### Fig. D



*Ta alltid ut batteriet innan du monterar ett tillbehör.*

Borrchucken (7) är lämplig för borrar och skruvbits med runda skaft och sexkantsskaft.

- Håll maskinen stadigt med en hand.
- Öppna borrhucken (7) genom att vrida den medurs med din andra hand tills den öppnas tillräckligt mycket så att det går att sätta in skruvbitsen.
- Sätt in borren eller skruvbitsen.
- Dra åt borrhucken (7) igen genom att vrida den moturs.
- Kontrollera om skruvbitsen är centrerad genom att kort trycka på maskinens växelbrytare.

## Justering av växlar

### Fig. D



*Byt aldrig växel när motorn är igång. Detta skadar din maskin.*





*Sätt aldrig växelväljaren mellan två lägen. Detta skadar din maskin.*

Maskinen har två borrhastigheter som kan justeras genom att växelväljaren (8) skjuts framåt eller bakåt. Siffran på växelväljaren (8) visar vilket läge som har valts.

- Position 1: För långsam borrar, stora borrhåldiameter eller skruvdragning. Maskinen ger hög effekt vid lågt varvtal.
- Position 2: För snabb borrar eller små borrhåldiameter.

## Justering av rotationsriktningen

### Fig. E

- Sätt riktningbrytaren (9) till position  för att dra åt skruvar eller använda den för borrar.
- Sätt riktningbrytaren (9) till position  för att ta ut skruvar.

## Igångsättning och avstängning av maskinen

### Fig. E

Växelbrytaren (10) används för aktivering av maskinen och justering av rotationshastigheten.

- Tryck på växelbrytaren (10) för att aktivera maskinen. Ju längre tid du trycker på brytaren, desto snabbare roterar boren.
- Om du frigör växelbrytaren (10) stoppas maskinen.
- Sätt riktningbrytaren (9) i mittposition för att låsa växelbrytaren.

## Justering av vridmomentet

### Fig. E

Maskinen har 17 olika momentinställningar samt ett särskilt borrhåld som ställer in effekten som överförs till chocken.

Genom att vrida momentinställningsringen (11) kan du skruva in skruvar till ett förutbestämt djup, vilket är optimalt vid repetitiva arbetsuppgifter. Ju högre siffra, desto högre är momentet som överförs.

- Välj en låg inställning för små skruvar och mjukt bearbetningsmaterial.
- Välj en hög inställning för stora skruvar, hårda bearbetningsmaterial och när du drar ut skruvar.
- Välj företrädesvis en så låg inställning som möjligt när du drar åt skruvar. Välj en högre inställning om motorn hackar innan skruven är ordentligt åtdragen.
- Vrid momentinställningsringen (11) till borrhåldet () genom att vrida den moturs så långt det går innan du börjar borra.



Se till att riktningbrytaren (9) alltid är satt till  under borring.



Maskinen är utrustad med en elektronisk överlastskyddsfunktion. När maskinen överbelastas stängs den av automatiskt. Vänta några sekunder så att överlastskyddet återställs när detta inträffar.

## 4. UNDERHÅLL



Stäng alltid av maskinen och ta ut batteripaketet från maskinen innan underhåll.

Rengör maskinen hus regelbundet med en mjuk trasa, helst efter varje gång du använder maskinen. Se till att ventilationsöppningarna är fria från damm och smuts. Ta bort mycket ihållande smuts med en mjuk trasa fuktad med tvålösning. Använd inte lösningsmedel som bensin, alkohol, ammoniak osv. Sådana kemikalier skadar de syntetiska komponenterna.

## GARANTI

Garantivillkoren finns på separat medföljande garantikort.

## MILJÖ



Felaktig och/eller kasserad elektrisk eller elektronisk utrustning måste lämnas in på lämpliga återvinningsstationer.

### Endast för EU-länder

Kassera inte elverktyg i hushållsavfall. Enligt den europeiska riktlinjen 2012/19/EC om kasserad elektrisk och elektronisk utrustning och dess tillämpning i nationell rätt måste elverktyg som inte längre är användbara samlas in separat och kasseras på ett miljövänligt sätt.

Produkten och användarhandboken kan ändras. Specifikationerna kan ändras utan förvarning.

## Langaton litiumioniakulla toimiva pora 18V CDM1120

Kiitämme tämän Ferm-tuotteen hankkimisesta. Olette hankkineet erinomaisen tuotteen, jonka tarjoaa yksi Euroopan johtavista toimittajista. Kaikki Fermin valmistamat tuotteet on valmistettu korkeimpien suorituskykyä ja turvallisuutta koskevien standardien mukaisesti.

## 1. TURVALLISUUSOHJEET



**Lue tämän ohjekirjan varoitukset, lisäturvallisuusohjeet ja ohjeet.** Jos turvallisuusvaroituksia ja ohjeita ei noudateta, seurauksena voi olla sähköisku, tulipalo ja/tai vakava henkilövahinko. **Säilytä turvallisuusvaroitukset ja ohjeet tulevaa käyttöä varten.**

Ohjekirjassa ja tuotteessa käytetään seuraavia merkkejä:



Lue ohjekirja.



Ilmoittaa henkilövahingon, kuoleman tai työkalun vaurioitumisen vaarasta, jos tämän ohjekirjan ohjeita ei noudateta.



Sähköiskun vaara.



Vaihteleva elektroninen nopeus.



Kierto, vasen/oikea.



Ei saa käyttää vesisateessa.



Tarkoitettu vain sisäkäyttöön.



Luokan II kone - Kaksoiseristys - Maadoitettu pistoke ei ole tarpeen.



Max 40°C

Maksimilämpötila 40° C.





Akkua ei saa hävittää tuleen.



Akkua ei saa hävittää veteen.



Älä hävitä tuotetta virheellisesti.



Hävitä litiumioniakku erilliskeräykseen.



Tuote täyttää Euroopan direktiivien soveltuvien turvallisuusstandardien vaatimukset.

## Poria ja ruuvivääntimiä koskevat lisäturvallisuusvaroitukset

- a) Pidä sähkötyökalua eristetyistä pinnoista, kun leikkausväline voi käytön aikana koskettaa piilossa oleviin sähköjohtoihin tai laitteen virtajohtoon. Jos leikkausväline koskettaa jännitteenalaiseen johtoon, virta voi välittyä sähkötyökalun metalliosiin ja sähköiskuvaara on olemassa käyttäjälle.

### Pitkien poranterien turvallisuusohjeet

- a) Älä koskaan ylitä poranterässä ilmoitettua maksiminopeutta. Suuremmilla nopeuksilla terä voi vääntyä, jos se pyörii vapaasti työkappaleeseen koskematta. Tämä voi johtaa henkilövahinkoihin.
- b) Aloita poraaminen aina alhaisella nopeudella ja terän ollessa kosketuksissa työkappaleeseen. Suuremmilla nopeuksilla terä voi vääntyä, jos se pyörii vapaasti työkappaleeseen koskematta. Tämä voi johtaa henkilövahinkoihin.
- c) Kohdista terään painetta ainoastaan suorassa linjassa ja vältä liiallista painetta. Terät voivat vääntyä ja aiheuttaa murtumisen tai hallinnan menetyksen, mikä voi johtaa henkilövahinkoihin.

### Akkutoimisen työkalun käyttö ja hoito

- a) Lataa ainoastaan valmistajan määrittämällä laturilla. Yhteen akkutyypin sopiva laturi voi luoda tulipalovaaran, jos sitä käytetään toisenlaisella akulla.
- b) Käytä sähkötyökaluja ainoastaan määrityillä akuilla. Muiden akkujen käyttö

voi aiheuttaa henkilövahinkoja ja tulipalovaaran.

- c) Kun akkua ei käytetä, pidä se kaukana muista metalliesineistä (esim. klemmarit, kolikot, avaimet, naulat, ruuvit jne. muut pienet metalliesineet), jotka luovat yhteyden napojen välille. Akkunapojen oikosulku voi aiheuttaa palovammoja tai tulipalon.
- d) Nestettä voi tulla akusta virheellisissä olosuhteissa. Vältä koskettamista siihen. Jos kosketat siihen vahingossa, huuhtelee vedellä. Jos nestettä pääsee silmiin, ota tämän lisäksi yhteyttä lääkäriin. Akusta ulos tuleva neste voi aiheuttaa ärsytystä ja palovammoja.

## Huolto

- a) Anna pätevän korjaajan korjata sähkötyökalu käyttäen ainoastaan samanlaisia varaosia. Täten taataan sähkötyökalun turvallisuus.

## Laturi

### Käyttötarkoitus

Lataa vain 18V maks. 1,5 Ah ladattavia litiumioniakkuja. Muut akkutyypit voivat puhjeta ja aiheuttaa henkilö- ja omaisuusvahinkoja.

- Laitetta ei ole tarkoitettu sellaisten henkilöiden (lapset mukaan lukien) käytettäväksi, joilla on fyysisiä, aistillisia tai henkisiä puutteita tai puutteellinen kokemus ja tuntemus, ellei heitä ohjata tai valvota.
- Lapsia on valvottava, jotta he eivät leikkisi laitteella.
- Ei-ladattavia akkuja ei saa ladata!
- Akut tulee asettaa hyvin tuulettulle alueelle lataamisen aikana!

### Jäännösvaarat

Vaikka sähkötyökalua käytettäisiin ohjeiden mukaisesti, kaikkia riskitekijöitä ei voida poistaa. Seuraavat vaarat voivat johtua sähkötyökalun rakenteeseen ja muotoon liittyen:

- a) Tärinästä aiheutuvat terveysvaarat, jos sähkötyökalua käytetään pitkään tai sitä ei hallita tai ylläpidetä oikeaoppisesti.
- b) Henkilö- ja omaisuusvahingot yllättäen rikkoutuvien lisävarusteiden vuoksi.



**Varoitus!** Tämä sähkötyökalu tuottaa sähkömagneettikenttiä käytön aikana. Kyseinen kenttä voi joskus aiheuttaa häiriötä aktiivisiin ja passiivisiin lääkinnällisiin

*implantteihin. Vakavan tai kuolemanvaarallisen henkilövahingon välttämiseksi suosittelemme, että lääkinnällisiä implantteja käyttävät henkilöt ottavat yhteyttä lääkäriin ja lääkinnällisen implantin valmistajaan ennen tämän sähkötyökalun käyttöä.*

## 2. KONEEN TIEDOT

### Käyttötarkoitus

Tämä langaton pora on tarkoitettu ruuvien ruuvaamiseen ja irrottamiseen sekä puuhun, metalliin ja muoviin poraamiseen.

### Tekniset tiedot

<b>Mallinro</b>	<b>CDM1120</b>
Laturi	CDA1145
Laturin ottoteho	100-240 V~ 50-60Hz 50W
Laturin antoteho	21V d.c. 1.5 A
Ladattava akku	18V  Litiumioni 1,5Ah
Akun latausaika	60 minuuttia
Istukan kapasiteetti	1.5 - 13 mm
Vääntöasetukset	17 + poraustila
Kuormittamaton nopeus	
Asento 1:	0-350/min
Asento 2:	0-1300/min
Paino (sisältää akun)	1,13 kg
Äänipaine $L_{pA}$	67,02 dB(A), K=3 dB(A)
Ääniteho $L_{WA}$	78,02 dB(A), K=3 dB(A)
Käden-käsivarren värinä $a_{h,r}$ (ruuvaus ilman iskua)	1,001 m/s <sup>2</sup> K=1,5 m/s <sup>2</sup>
Käden-käsivarren värinä $a_{h,D}$ (metallin poraus)	2,629 m/s <sup>2</sup> K=1,5 m/s <sup>2</sup>

### Tärinätaso

Tässä ohjekirjassa annettu tärinätaso on mitattu standardin EN62841 mukaisen standardisoidun testin mukaisesti. Sen avulla voidaan verrata eri työkaluja ja sitä voidaan käyttää tärinälle altistumisen alustavaan arviointiin, kun työkalua käytetään mainittuihin käyttötarkoituksiin.

- Jos työkalua käytetään eri sovelluksiin tai erillä tai huonokuntoisilla lisävarusteilla, altistumistaso voi olla huomattavasti suurempi.
- Sammutusajat tai käyttämättömät ajat voivat huomattavasti laskea altistumistasoa.

Suojaudu tärinän vaikutuksilta ylläpitämällä työkalua ja sen lisävarusteita, pidä kädet lämpiminä ja käytä organisoituja työtoimenpiteitä.

### Kuvaus

Tekstin numerot viittaavat sivujen 2 - 3 kaavioihin.

### Kuva A

1. Kone
2. Akku
3. Akun vapautuspainike
5. Laturi
6. Latauksen LED-merkkivalo
7. Istukka
8. Vaihteen valintakytkin
9. Suuntakytkin
10. Virtakytkin
11. Väännön säätörengas
12. Työvalo

## 3. KÄYTTÖ



*Akku tulee ladata ennen ensimmäistä käyttökertaa.*

### Akun poistaminen koneesta

#### Kuva B1 + B2

- Paina akun vapautuspainikkeita (3) Vedä akku ulos koneesta kuvan B1 mukaisesti.

### Akun asentaminen koneeseen

#### Kuva B



*Varmista, että akku on ulkoisesti puhdas ja kuiva ennen sen liittämistä laturiin tai koneeseen.*

- Aseta akku (2) koneen kantaan kuvan B2 mukaisesti.
- Paina akkua syvemmälle, kunnes se napsahtaa paikoilleen.

### Akun lataaminen (laturilla)

#### Kuva C

- Liitä laturin pistoke sähköverkkoon ja odota hetki. Akku LED-merkkivalo (6) syttyy ja osoittaa laturin tilan.

## LED-merkkivalo (6)

### Kuva C

Akku on yksi LED-merkkivalo (6), joka osoittaa latausprosessin tilan:

LED	Laturin tila
Punainen	Akun lataus käynnissä
Vihreä	Akun lataus päättynyt, akku ladattu täyteen

- Akun 1,5Ah täyteen lataaminen voi kestää jopa 60 minuuttia.
- Kun akku on ladattu täyteen, poista laturin pistoke sähköverkosta ja irrota akku laturista.



*Kun konetta ei käytetä pitkään aikaan, akku kannattaa varastoida ladattuna.*

## Porien ja ruuvivääntimen terien asentaminen ja poistaminen

### Kuva D



*Poista akku aina ennen lisävarusteen asentamista.*

- Poran istukka (7) sopii poran- ja ruuvintieriin, joissa on pyöreä akseli sekä kuusiokoloakseli.
- Pidä koneesta tiukasti yhdellä kädellä.
  - Avaa poran istukka (7) kiertämällä istukkaa toisella kädellä myötäpäivään, kunnes se on avautunut riittävästi terän paikoilleen asettamiseksi.
  - Aseta poran- tai ruuvausterän akseli.
  - Kiristä poran istukka uudelleen kiertämällä istukkaa (7) vastapäivään.
  - Tarkista, onko terä keskitetty hyvin kytkemällä kone lyhyesti päälle virtakytkimellä.

## Vaihteiden säätäminen

### Kuva D



*Älä koskaan vaihda vaihdetta moottorin ollessa käynnissä, muutoin kone vaurioituu.*





*Älä koskaan aseta kytkintä asentojen keskelle, muutoin kone vaurioituu.*

Koneessa on 2 porausnopeutta, jotka voidaan säätää liu'uttamalla vaihdekytkintä (8) eteen- tai taaksepäin. Vaihdekytkimen (8) numero osoittaa valitun asennon.

- Asento 1: Hidasta porausta, suurta porauksen halkaisijaa tai ruuvivääntöä varten. Koneessa on suuri teho alhaisella nopeudella.
- Asento 2: Nopeaa poraamista tai pientä porauksen halkaisijaa varten.

## Kiertosuunnan säätäminen

### Kuva E

- Aseta suuntakytkin (9) asentoon  ruuvien kiertämiseksi tai poraamiseksi.
- Aseta suuntakytkin (9) asentoon  ruuvien poistamiseksi.

## Koneen päälle ja pois päältä kytkeminen

### Kuva E

Kone käynnistetään ja kiertonopeus säädetään virtakytkimellä (10).

- Voit kytkeä koneen päälle painamalla virtakytkintä (10). Mitä syvemmälle kytkintä painetaan, sitä nopeampaa pora pyörii.
- Kone sammuu, kun virtakytkin (10) vapautetaan.
- Käännä suunnan peruutuskytkin (9) keskiasentoon virtakytkimen liikkeen lukitsemiseksi.

## Väännön säätäminen

### Kuva E

Koneessa on 17 eri vääntöasetusta ja erityinen poraustila istukkaan välitetyn tehon asettamiseksi.

- Ruuvit voidaan kiinnittää esimääritettyyn syvyyteen kiertämällä väännön säätörengasta (11), tämä on suositeltavaa toistuvassa työssä. Mitä suurempi numero, sitä suurempi vääntö.
- Valitse alhainen asetus pienien ruuvien tai pehmeän materiaalin kohdalla.
  - Valitse suurempi asetus suurempien ruuvien, kovien materiaalien ja ruuvien poiston aikana.
  - Valitse mieluiten mahdollisimman alhainen asetus ruuveja kiinnittäessä. Valitse suurempi asetus, jos moottori liikkuu ennen ruuvien kiinnittämistä kokonaan.
  - Käännä poraamisessa väännön säätörengas (11) porauksen asetukseen  kiertämällä se kokonaan vastapäivään.



*Varmista, että suuntakytkin (9) on aina asennossa  poraamisen aikana.*



*Koneessa on elektroninen ylikuormitusuoja. Kun kone ylikuormittuu, se sammuu automaattisesti. Kun näin käy, odota muutama sekunti, jotta ylikuormitusuoja nollautuu itsestään.*

## 4. HUOLTO



*Sammuta kone ja irrota akku laitteesta aina ennen puhdistusta ja huoltoa.*

Puhdista koneen ulkokuoret säännöllisesti pehmeällä liinalla, mieluiten jokaisen käyttökerran jälkeen. Varmista, että tuuletusaukoissa ei ole pölyä tai likaa. Poista vaikeat tahrat käyttämällä saippuavaahdon kostutettua pehmeää liinaa. Älä käytä liuottimia, kuten bensiiniä, alkoholia, ammoniakkaa jne. Vastaavat kemikaalit vaurioittavat synteettisiä komponentteja.

## TAKUU

Takuuehdot löytyvät erillisestä takuukortista.

## YMPÄRISTÖ



*Vialliset ja/tai hävitetyt sähkö- ja elektroniset laitteet tulee viedä asianmukaisiin erilliskeräyksiin.*

### Vain EU-maat

Älä hävitä sähkötyökaluja kotitalousjätteen mukana. Sähkö- ja elektroniikkalaitteita koskevan direktiivin 2012/19/EY ja vastaavien kansallisten lakien mukaisesti sähkötyökalut tulee hävittää erilliskeräyksessä ja ympäristöystävällisesti niiden käyttöiän päätyttyä.

**Tuotteeseen ja ohjekirjaan voidaan tehdä muutoksia. Teknisiin tietoihin voidaan tehdä muutoksia ilmoituksetta.**

## Trådløs litium-ion-boremaskin 18V CDM1120

Takk for at du kjøpte dette Ferm-produktet. Ved å gjøre det, har du nå et utmerket produkt som leveres av en av Europas ledende leverandører. Alle produkter som leveres til deg av Ferm blir produsert etter de høyeste standardene for yteevne og sikkerhet.

## 1. SIKKERHETSINSTRUKSJONER



**Les vedlagte sikkerhetsadvarsler, ytterligere sikkerhetsadvarsler og instruksjonene.** *Unnlattelse fra å følge sikkerhetsadvarslene og instruksjonene kan føre til elektrisk støt, brann og/eller alvorlig skade.*

**Oppbevar sikkerhetsadvarslene og instruksjonene for fremtidig referanse.**

De følgende symbolene brukes i brukerhåndboken eller på produktet:



*Les brukerhåndboken.*



*Angir risiko for personskade, tap av liv eller skade på verktøyet i tilfelle instruksjonene i denne håndboken ikke følges.*



*Risiko for elektrisk støt.*



*Variabel elektrisk hastighet.*



*Rotasjon, venstre/høyre.*



*Ikke bruk i regn.*



*Kun innendørsbruk.*



*Klasse II maskin - Dobbel isolering - Du trenger ikke et jordet støpsel.*



Max 40°C

*Makstemperatur 40° C.*



Ikke kast batteriet inn i flamme.



Ikke kast batteriet inn i vann.



Ikke kast produktet i upassende beholdere.



Atskilt innsamling for litium-ionbatteri.



Produktet er i overensstemmelse med gjeldende sikkerhetsstandarder i de europeiske direktivene.

## Ytterligere sikkerhetsadvarsler for boremaskiner og skrujern.

- a) **Hold elektroverktøyet etter isolerte gripeflater når du utfører en operasjon hvor skjæretilbehøret kan komme i kontakt med skjult kabling eller egen ledning.**

*Skjæretilbehør som kommer i kontakt med en strømledende ledning kan gjøre ubeskyttede deler av elektroverktøyet strømførende og kan gi operatøren et elektrisk støt.*

## Sikkerhetsanvisninger ved bruk av lange drillbits

- a) **Bruk aldri høyere hastighet enn den maksimalt angitte for drillbiten.** Ved høye hastigheter vil bit-en bøye seg dersom den får rotere fritt uten kontakt med arbeidsstykket, det kan føre til personskader.
- b) **Start boring ved lav hastighet og med tuppen av bit-en i kontakt med arbeidsstykket.** Ved høye hastigheter vil bit-en bøye seg dersom den får rotere fritt uten kontakt med arbeidsstykket, det kan føre til personskader.
- c) **Legg kun på trykk i direkte linje med bit-en og bruk ikke for stor kraft.** Bits kan bøye seg og brette eller gi tap av kontroll, det kan føre til personskader.

## Bruk og vedlikehold av batteriverktøy

- a) **Lad kun med laderen som spesifiseres av fabrikanten.** En lader som er passende for en type batteripakke kan skape en brannfare når den brukes med en annen batteripakke.

- b) **Bruk elektroverktøy kun med spesifikt utpekte batteripakker.** Bruk av andre batteripakker kan skape fare for skade og brann.
- c) **Når batteripakken ikke er i bruk, må du holde den unna andre metallgjenstander, som binders, mynter, nøkler, spiker eller andre små metallgjenstander som kan skape en kobling fra en terminal til en annen.** Å kortslutte to batteriterminaler sammen kan forårsake brannskader eller brann.
- d) **Ved misbruk kan væske ejiseres fra batteriet, unngå kontakt. Hvis utilsiktet kontakt oppstår, spyl med vann. Oppsøk legehjelp hvis væske kommer i kontakt med øyne i tillegg.** Væske som ejiseres fra batteriet kan forårsake irritasjon og brannskår.

## Vedlikehold

- a) **Få elektroverktøyet vedlikeholdt av en kvalifisert reparatør som kun bruker identiske reservedeler.** Dette sørger for at elektroverktøyet sikkerhet vedlikeholdes.

## For laderen

### Tiltent bruk

Lad kun oppladbare litium-ionbatteripakker av typen 18V MAKS. 1,5Ah. Andre batterityper kan breste, noe som forårsaker personskade og skade.

- a) **Apparatet skal ikke brukes av personer (inkludert barn) med reduserte fysiske, sanselige eller psykiske evner eller manglende erfaring og kunnskap med mindre de får oppsyn eller instruksjoner.**
- b) **Barn skal ha oppsyn så de ikke leker med apparatet.**
- c) Ikke lad ikke-oppladbare batterier!
- d) Batterier må plasseres i et godt ventilert område under lading!

## Restrisiko

**Selv om elektroverktøyet brukes som fastslått, er det ikke mulig å fjerne alle restrisiko-faktorer.**

**De følgende farene kan oppstå i forbindelse med elektroverktøyet oppføring og design:**

- a) Helseproblemer som følge fra vibrasjonsnivå hvis elektroverktøyet brukes over lengre perioder eller ikke blir håndtert riktig og godt vedlikeholdt.
- b) Skader og eiendomsskader på grunn av ødelagte tilbehør som plutselig kastes ut.



**Advarsel!** Dette elektroverktøyet produserer et elektromagnetisk felt under drift. I noen tilfeller kan dette føle seg forstyrre aktive eller passive medisinske implantater. For å redusere risikoen for alvorlig eller dødelig skade, anbefaler vi at personer med medisinske implantater konsulterer legen og fabrikanten av medisinske implantat før elektroverktøyet tas i bruk.

- Gangene verktøyet er slått av eller når det gjøres uten å gjøre jobben kan redusere eksponeringsnivået betraktelig.

Beskytt deg mot effekten av vibrasjon ved å vedlikeholde verktøyet og tilbehøret, holde hendene dine varme og organisere jobbmønsteret ditt.

## 2. MASKININFORMASJON

### Tiltenkt bruk

Denne trådløse boremaskinen er tiltenkt til å drille inn og løsne skruer samt for å bore i tre, metall og plast.

### Tekniske spesifikasjoner

Modellnr.	CDM1120
Lader	CDA1145
Inngangseffekt for lader	100-240V~ 50-60Hz 50W
Effekt for lader	21V d.c. 1.5A
Oppladbar batteripakke	18V  Litium-ion 1,5Ah
Ladetid for batteri	60 minutter
Chuck-kapasitet	1.5 - 13 mm
Innstillinger for dreiemoment	17 + boremodus
Hastighet uten belastning	
Posisjon 1:	0-350 /min
Posisjon 2:	0-1300 /min
Vekt (inkl. batteri)	1,13 kg
Lydtrykknivå $L_{PA}$	67,02 dB(A), K=3dB(A)
Lydeffekt $L_{WA}$	78,02 dB(A), K=3dB(A)
Hånd-arm-vibrasjon $a_{h}$ (skruing uten støt)	1,001 m/s <sup>2</sup> K=1,5 m/s <sup>2</sup>
Hånd-arm-vibrasjon $a_{h,D}$ (boring i metall)	2,629 m/s <sup>2</sup> K=1,5 m/s <sup>2</sup>

### Vibrasjonsnivå

Vibrasjonsnivået som oppgis i denne instruksjonshåndboken har blitt målt i henhold til en standardisert test gitt i EN62841. Den kan brukes for å sammenligne et verktøy med et annet og som forberedende vurdering av utsettelse for vibrasjon når verktøyet brukes for bruksområdene som nevnes.

- Bruk av verktøyet for andre bruksområder eller dårlig vedlikeholdt tilbehør kan øke eksponeringsnivået betraktelig.

### Beskrivelse

Tallene i teksten henviser til diagrammene på side 2 - 3.

#### Fig. A

1. Maskin
2. Batteri
3. Opplåsningsknapp for batteri
5. Lader
6. LED-indikator for lader
7. Chuck
8. Bryter for girvalg
9. Retningsbryter
10. På-/av-bryter
11. Justeringsring for dreiemoment
12. Arbeidsslys

## 3. DRIFT



*Batteriet må lades før første bruk.*

### Fjerning av batteriet fra maskinen

#### Fig. B1 + B2

- Trykk opplåsningsknappene for batteriet (3) og trekk batteriet ut av maskinen som vist i Fig. B1.

### Sette batteriet inn i maskinen

#### Fig. B1 + B2



*Sørg for at batteriets ytre er rent og tørt før du kobler til laderen eller maskinen.*

- Sett batteriet (2) inn i basen til maskinen som vist i Fig. B2.
- Dytt batteriet videre fremover til det klikker på plass.

### Lading av batteriet (med laderen)

#### Fig. C

- Sett ladepluggen inn i en stikkontakt og vent en stund. LED-indikatoren på batteri (6) vil lyse opp og vise ladestatus.

## LED-indikator (6)

### Fig. C

Batteri har 1 LED-lys (6) som angir status for ladeprosessen:

LED	Ladestatus
Rød	Batterilading pågår
Grønn	Batterilading fullført, batteri helt ladet

- Det kan ta opp til 60 minutter å lade 1,5Ah-batteriet helt.
- Etter batteriet er helt ladet, fjerner du ladepluggen fra stikkkontakten og batteriet fra laderen.



Når maskinen ikke brukes over lengre tid, er det best å lagre batteriet i ladet tilstand.

## Utstyring og fjerning av spisser til boremaskiner og skrujern

### Fig. D



Fjern alltid batteriet før du monterer et tilbehør.

Drillchucken (7) er passende for spisser til boremaskiner og skrujern med rundt eller sekskantet skaft.

- Hold maskinen fast med én hånd.
- Åpne drillchucken (7) ved å rotere chocken med klokken med den andre hånden til den åpnes nok til at spissen kan glis inn.
- Sett inn skaftet til spissen til boremaskin eller skrujern.
- Stram drillchucken igjen ved å rotere chocken (7) mot klokken.
- Sjekk at spissen er godt sentrert ved å aktivere på-/av-brytere litt.

## Justering av girene

### Fig. D



Bytt aldri gir mens motoren kjører, dette vil skade maskinen.





Sett aldri bryteren midt mellom begge posisjonene, dette vil skade maskinen.

Maskinen har 2 borehastigheter som kan justeres ved å gli girbryteren (8) fremover eller bakover. Tallet på girbryteren (8) viser hvilken posisjon som har blitt valgt.

- Posisjon 1: For sakte boring, stort borediameter eller boring av skruer. Maskinen har høy effekt med en lav hastighet.
- Posisjon 2: For rask boring eller lite borediameter.

## Justering av rotasjonsretning

### Fig. E

- Sett retningsbryteren (9) til posisjon  for å drille skruer eller bruke den for boring.
- Sett retningsbryteren (9) til posisjon  for å fjerne skruer.

## Slå maskinen på og av

### Fig. E

På-/av-bryteren (10) brukes for å aktivere maskinen og justere rotasjonshastighet.

- Å trykke på-/av-bryteren (10) vil aktivere maskinen, jo lengre inn bryteren trykkes, jo raskere vil boret gå rundt.
- Å slippe på-/av-bryteren (10) vil stoppe maskinen.
- Flytt bryteren for retningsforandring (9) til midtstillingen for å låse på-/av-bryteren.

## Justering av dreiemomentet

### Fig. E

Maskinen har 17 forskjellige innstillinger for dreiemoment og en spesiell boremodus for å stille inn effekten som blir overført til chocken.

Ved å rotere justeringsringen for dreiemoment (11), kan skruer bores til en forhåndsbestemt dybde, noe som er ideelt for gjentakende arbeid. Jo større tallet er, jo mer dreiemoment blir overført.

- Velg en lav innstilling for små skruer eller mykt arbeidsmateriale.
- Velg en høy innstilling for store skruer, hardt arbeidsmateriale og når du fjerner skruer.
- Du bør helst velge så lav innstilling som mulig når du borer skruer. Velg en høyere innstilling hvis motoren slipper før skruen er helt strammet.
- For boring, vri justeringsringen for dreiemoment (11) til innstillingen for boring () ved å vri den helt mot klokken.



Sørg for at retningsbryteren (9) alltid er satt til  under boring.





Maskinen er utstyrt med beskyttelsesfunksjon mot elektrisk overbelastning. Når maskinen blir overbelastet, slås den av automatisk. Vent i noen sekunder for å la overbelastningsbeskyttelsen nullstilles når dette skjer.

## 4. VEDLIKEHOLD



Slå alltid av maskinen og fjern batteripakken før rengjøring og vedlikehold.

Rengjør maskinbekledningen regelmessig med en myk klut, helst etter hver bruk. Sørg for at ventilasjonsåpningene er fri for støv og skitt. Fjern veldig utholdende skitt med en myk klut fuktet med såpeskum. Ikke bruk noen løsemidler som bensin, alkohol, ammoniakk osv. Slike kjemikalier vil skade de syntetiske komponentene.

## GARANTI

Garantibetingelsene finnes i garantikortet som er vedlagt for seg selv.

## MILJØ



Defekt og/eller kasserte elektriske eller elektroniske apparater må samles på passende resirkuleringsanlegg.

### Kun for EU-land

Ikke kast elektroverktøy i husholdningsavfall. Ifølge den europeiske veiledningen 2012/19/EC for kassert elektrisk og elektronisk utstyr og impementeringen dens inn i nasjonal rett, må elektroverktøy som ikke er brukbare lengre samles inn hver for seg og avhendes på en miljøvennlig måte.

Produktet og brukerhåndboken er underlagt endringer. Spesifikasjoner kan endres uten forvarsel.

## Trådløs Li-Ion boremaskine 18V CDM1120

Tak for dit kjøp av dette Ferm-produkt. Du har hermed tilegnet deg et fremragende produkt, der er levert av en av Europas førende leverandører. Alle produkter, du mottager fra Ferm, er fremstilt i overensstemmelse med de høyeste standarder inden for ydeevne og sikkerhet.

## 1. SIKKERHEDSANVISNINGER



Læs de vedlagte sikkerhedsadvarsler, de yderligere sikkerhedsadvarsler og vejledningen. Hvis sikkerhedsadvarslene og vejledningen ikke følges, kan det resultere i elektrisk stød, brand og/eller alvorlige personskader. Gem sikkerhedsadvarslene og vejledningen til fremtidig brug.

Følgende symboler anvendes i brugervejledningen eller på produktet:



Læs brugervejledningen.



Angiver risiko for personskade, dødsfald eller beskadigelse af værktøjet i tilfælde af manglende overholdelse af anvisningerne i denne vejledning.



Risiko for elektrisk stød.



Variabel elektronisk hastighed.



Rotation, venstre/højre.



Må ikke bruges i regnvejr.



Kun til indendørs brug.



Klasse II-maskine - Dobbeltisoleret - Du har ikke brug for et jordstik.



Max 40°C

Maks. temperatur 40°C.



Kast ikke batteriet ind i åben ild.



Kast ikke batteriet ind i vand.



Bortskaf ikke produktet i uegnede beholdere.



Separat aflevering af Li-ion batteri.



Produktet er i overensstemmelse med de gældende sikkerhedsstandarder i EU-direktiverne.

## Yderligere sikkerhedsadvarsler for boremaskiner og skruetrækkere

- a) **Hold kun maskinværktøjet ved de isolerede gribeblade, når du udfører en handling, hvor skæretilbehøret muligvis kan komme i kontakt med skjulte ledningstråde eller dets egen ledning.** Hvis skæretilbehør kommer i kontakt med en strømført ledning, kan det gøre maskinværktøjets eksponerede metaldele strømførte og dermed give operatøren stød.

## Sikkerhedsinstruktioner under brug af lange borehoveder

- a) **Betjen aldrig ved højere hastighed end borehovedets maksimale nominelle hastighed.** Ved højere hastigheder kan boret blive bøjet, hvis det roterer frit uden kontakt med arbejdsemnet, hvilket resulterer i personskade.
- b) **Begynd altid at bore ved lav hastighed og med en borespids i kontakt med arbejdsemnet.** Ved højere hastigheder kan boret blive bøjet, hvis det roterer frit uden kontakt med arbejdsemnet, hvilket resulterer i personskade.
- c) **Påfør kun pres i direkte linje med boret, og påfør ikke for meget pres.** Bor kan blive bøjet og forårsage ødelæggelse eller tab af kontrol, hvilket resulterer i personskade.

## Brug og pleje af værktøjsbatteri

- a) **Brug kun den oplader, der er specificeret af producenten, til opladning.** En oplader, der er egnet til én type batteripakke, kan forårsage risiko for brand, når den anvendes med en

anden batteripakke.

- b) **Brug kun maskinværktøj med specifikt udformede batteripakker.** Brug af andre batteripakker kan resultere i risiko for personskader og brand.
- c) **Når batteripakken ikke er i brug, skal den holdes væk fra andre metalgenstande, som f.eks. papirclips, mønter, nøgler, søm, skruer eller andre små metalgenstande, der kan skabe en forbindelse fra den ene terminal til den anden.** Hvis batteriterminalerne kortsluttes, kan det forårsage forbrændinger eller en brand.
- d) **Under forhold med forkert brug kan der komme væske ud af batteriet; undgå kontakt.** Skyl med vand, hvis der skulle opstå kontakt ved et uheld. Søg derudover lægehjælp, hvis der kommer væske ind i øjnene. Væske fra batteriet kan forårsage irritation eller forbrændinger.

## Service

- a) **Få foretaget service på dit maskinværktøj af en kvalificeret reparatør, der kun bruger identiske udskiftningsdele.** Dette sikrer, at maskinværktøjet fortsat er sikkert at bruge.

## Vedrørende opladeren

### Tilsigtet brug

Oplad kun batteripakker af typen 18V MAKS. 1,5 Ah Li-ion Andre typer batterier kan sprænge og dermed forårsage personskader og beskadigelser.

- a) **Dette apparat er ikke beregnet til at blive anvendt af personer (herunder børn) med reducerede fysiske, sansemæssige eller mentale evner samt med manglende erfaring eller viden, med mindre de bliver overvåget eller instrueret.**
- b) **Børn skal overvåges, så de ikke leger med apparatet.**
- c) **Oplad ikke batterier, der ikke er genopladelige!**
- d) **Under opladningen skal batterierne anbringes i et område med god udluftning!**

## Residualrisici

Selv når maskinværktøjet anvendes som foreskrevet, kan alle residualrisikofaktorerne ikke elimineres. Følgende farer kan opstå i forbindelse med maskinværktøjets konstruktion og udformning:

- a) Helbredsdefekter, der forårsages af de udsendte vibrationer, hvis maskinværktøjet bruges gennem en længere periode, eller hvis det ikke styres og vedligeholdes korrekt.
- b) Personskader og beskadigelse af ejendomme pga. ødelagt tilbehør, der pludselig flyver ud.



**Advarsel!** Dette maskinværktøj producerer et elektromagnetisk felt under handlingen. Dette felt kan i visse tilfælde virke forstyrrende på aktive eller passive medicinske implantater. Med henblik på at reducere risikoen for alvorlige eller dødelige personskader anbefales det, at personer med medicinske implantater kontakter deres læge og producenten af det medicinske implantat, inden de anvender dette maskinværktøj.

## 2. MASKINOPLYSNINGER

### Tilsigtet brug

Den trådløse boremaskine er beregnet til at fastskruer og løsne skruer samt til at bore i træ, metal og plastik.

### Tekniske specifikationer

<b>Model nr.</b>	<b>CDM1120</b>
Oplader	CDA1145
Opladerens tilførsel	100-240V~ 50-60Hz 50W
Opladerens effekt	21V DC. 1.5A
Genopladelig batteripakke	18V  Li-ion 1,5Ah
Batteriets opladningstid	60 minutter
Borepatronskapacitet	1.5 - 13 mm
Momentindstillinger	17 + Boretilstand
Hastighed uden last	
Position 1:	0-350 /min
Position 2:	0-1300 /min
Vægt (inkl. batteri)	1,13 kg
Lydtrykkniveau $L_{pA}$	67,02 dB(A), K=3 dB(A)
Lydeffektniveau $L_{WA}$	78,02 dB(A), K=3 dB(A)
Hånd-arm vibration $a_h$ (skruetrækning uden kraftpåvirkning)	1,001 m/s <sup>2</sup> K=1,5 m/s <sup>2</sup>
Hånd-arm vibration $a_{h,D}$ (Boring i metal)	2,629 m/s <sup>2</sup> K=1,5 m/s <sup>2</sup>

### Vibrationsniveau

Det udsendte vibrationsniveau, der er angivet i denne brugsvejledning, er blevet målt i overensstemmelse med en standardiseret test i henhold til EN62841. Den kan bruges til at sammenligne et værktøj med et andet og som en indledende vurdering af eksponering for vibration, når værktøjet bruges til de nævnte anvendelser.

- Når værktøjet bruges til forskellige anvendelser, eller med forskelligt eller dårligt vedligeholdt tilbehør, kan eksponeringsniveauet øges betydeligt.
- De gange, hvor værktøjet er slukket, eller når det er tændt, men ikke bruges til opgaven på det pågældende tidspunkt, kan det reducere eksponeringsniveauet betydeligt.

Beskyt dig mod vibrationseffekterne ved at vedligeholde værktøjet og dets tilbehør, holde dine hænder varme og organisere dine arbejdsmønstre.

### Beskrivelse

Tallene i teksten henviser til diagrammerne på side 2 - 3.

### Fig. A

1. Maskine
2. Batteri
3. Knap til oplåsning af batteri
5. Oplader
6. LED-indikator for oplader
7. Borepatron
8. Kontakt til gearvalg
9. Retningskontakt
10. Tænd/sluk-kontakt
11. Momentjusteringsring
12. Arbejdslys

## 3. DRIFT



Batteriet skal oplades inden første brug.

### Sådan fjernes batteriet fra maskinen

#### Fig. B1 + B2

- Tryk på knapperne til oplåsning af batteri (3) og træk batteriet ud af maskinen, som vist på Fig. B1.

## Sådan sættes batteriet ind i maskinen

### Fig. B1 + B2



*Sørg for, at batteriets yderside er ren og tør, inden du forbinder det til opladeren eller maskinen.*

- Sæt batteriet (2) ind i maskinens base, som vist på Fig. B2.
- Skub batteriet længere frem, indtil det klikker på plads.

### Opladning af batteriet (med opladeren)

#### Fig. C

- Sæt opladerstikket i en stikkontakt, og vent et øjeblik. LED-indikatoren på batteri (6) lyser og viser opladerens status.

### LED-indikator (6)

#### Fig. C

Batteri har 1 LED-indikator (6), som indikerer opladningsprocessens status:

LED	Opladerstatus
Rødt	Batteriopladning i gang
Grønt	Batteriopladning afsluttet, batteri helt opladet

- Det kan tage op til 60 minutter at lade 1,5Ah batteriet helt op.
- Når batteriet er ladet helt op, skal du tage opladerens stik ud af kontakten og fjerne batteriet fra opladeren.



*Når maskinen ikke bruges gennem en længere periode, er det bedst at opbevare batteriet i opladet tilstand.*

### Isætning og fjernelse af boremaskinebor eller skruetrækkerbor

#### Fig. D



*Tag altid batteriet ud, inden du monterer tilbehør.*

Borepatronen (7) er velegnet til boremaskinebor og skruetrækkerbor med rund aksel samt med sekskantet aksel.

- Hold maskinen fast med den ene hånd
- Åbn borepatronen (7) ved at dreje den med uret med den anden hånd, indtil den er tilstrækkelig åben til, at et bor kan skubbes ind.
- Isæt boremaskineborets eller skruetrækkerborets aksel
- Stram igen borepatronen ved at rotere den (7) fast mod uret.

- Kontrollér, om boret befinder sig i centrum ved kortvarigt at aktivere maskinens tænd/sluk-kontakt.

### Justering af gearene

#### Fig. D



*Skift aldrig gear, mens motoren kører. Dette vil beskadige maskinen.*





*Stil aldrig kontakten midt imellem begge positioner, da dette vil beskadige maskinen.*

Maskinen har 2 borehastigheder, som kan justeres ved at skubbe gearkontakten (8) frem eller tilbage. Nummeret på gearkontakten (8) viser hvilken position, der er valgt.

- Position 1: Til langsom boring, stor borediameter eller skruetrækning. Maskinen har en høj effekt ved en lav hastighed.
- Position 2: Til hurtig boring eller lille borediameter

### Justering af rotationsretningen

#### Fig. E

- Stil retningskontakten (9) i positionen  for at fastskrue eller for at bruge den til boring.
- Stil retningskontakten (9) i positionen  for at fjerne skruer.

### Sådan tændes og slukkes maskinen

#### Fig. E

Tænd/sluk-kontakten (10) bruges til at aktivere maskinen og justere rotationshastigheden.

- Når du trykker på tænd/sluk-kontakten (10), aktiveres maskinen. Jo længere kontakten skubbes, des hurtigere drejer boret rundt.
- Når tænd/sluk-kontakten (10) slippes, standser maskinen.
- Flyt kontakten til omvendt retning (9) til midterpositionen for at låse tænd/sluk-kontaktens bevægelse.

### Justering af momentet

#### Fig. E

Maskinen har 17 forskellige momentindstillinger og en særlig boretilstand for at indstille den effekt, der overføres til borepatronen.

Ved at rotere momentjusteringsringen (11) kan skruer fastskrues til en forudvalgt dybde, hvilket

er ideelt til repetitivt arbejde. Jo højere et tal, des større moment overføres.

- Vælg en lav indstilling til små skruer eller blødt arbejdsmateriale.
- Vælg en høj indstilling til store skruer, hårde arbejdsmaterialer, og når der fjernes skruer.
- Du bør helst vælge en så lav indstilling som muligt ved fastskruning. Vælg en højere indstilling, hvis motoren glider, inden skruen er helt strammet.
- Ved boring skal ringen til momentjustering (11) drejes til indstillingen for boring (▲▼). Dette gøres ved at dreje den helt mod uret.



Sørg for, at retningskontakten (9) altid står på ◀ under boring.



Maskinen er udstyret med en funktion til beskyttelse mod elektronisk overbelastning. Når maskinen bliver overbelastet, lukker den automatisk ned. Når dette sker, bedes du vente nogle få sekunder på, at beskyttelsen mod overbelastning nulstiller sig selv.

#### 4. VEDLIGEHOLDELSE



Før rengøring og vedligeholdelse skal du altid slukke for maskinen og fjerne batteripakken fra maskinen.

Rengør maskinbeklædningerne regelmæssigt med en blød klud, helst efter hver anvendelse. Sørg for, at der ikke er støv eller snavs i ventilationsåbningerne. Fjern snavs, der sidder meget godt fast, med en blød klud, der er fugtet i sæbevand. Brug ikke opløsningsmidler, som f.eks. benzin, sprit, ammoniak osv. Kemikalier som disse beskadiger de syntetiske komponenter.

#### GARANTI

Garantibetingelserne findes på det garantikort, der er vedlagt separat.

#### MILJØ



Defekte og/eller bortskaffede elektriske og elektroniske apparater skal afleveres på en passende genbrugsstation.

#### Kun for lande i EU

Maskinværktøj må ikke bortskaffes sammen med husholdningsaffald. Ifølge EU-direktiv 2012/19/EF om affald af elektrisk og elektronisk udstyr og dets gennemførelse i den nationale lovgivning skal maskinværktøjer, der ikke længere anvendes, afleveres separat og bortskaffes på en miljøvenlig måde.

**Produktet og brugervejledningen er genstand for ændringer. Specifikationer kan ændres uden yderligere varsel.**

## Lítium-ion akkumulátoros fúró 18V CDM1120

Köszönjük, hogy Ferm terméket választott. Ezzel egy kiváló termék tulajdonosa lett, Európa egyik vezető szállítójától. Minden Ferm által forgalmazott termék a legszigorúbb teljesítményre és biztonságra vonatkozó szabványok szerint készül.

### 1. BIZTONSÁGI UTASÍTÁSOK



**Olvassa el az összes mellékelt biztonsági figyelmeztetést. A figyelmeztetések és utasítások be nem tartása áramütéshez, tűz keletkezéséhez vagy akár súlyos személyi sérüléshez vezethet. Őrizze meg a biztonsági figyelmeztetéseket és utasításokat későbbre is.**

A használati útmutatóban és a terméken a következő jelölésekkel találkozhat:



Olvassa el a használati útmutatót.



A használati útmutató utasításainak be nem tartása esetén balesetveszély, életveszély vagy a szerszám károsodásának veszélyét jelöli.



Áramütés veszélye.



Elektromosan változtatható sebesség.



Forgás balra, jobbra.



Esőben ne használja.



Szabadban nem használható.



II érintésvédelmi osztályú gép - Kettős szigetelés: földvezeték nélküli csatlakozó aljzatról is használható.



Max 40°C

Max hőmérséklet 40°C.



Az akkumulátort tűzbe dobni tilos.



Az akkumulátort vízbe dobni tilos.



A terméket hulladékként ne tegye arra nem alkalmas konténerbe.



A Lítium-ionos akkumulátort külön kell begyűjteni.



A termék megfelel az európai irányelvek rá vonatkozó biztonsági követelményeinek.

### További munkavédelmi figyelmeztetések fúrók és csavarozók esetén

- a) **A villamos kéziszerszámot mindig csak a szigetelő markolatnál fogja, ha fennáll az esély, hogy a vágótárcsa rejtett vezetékbe vagy a szerszám saját vezetékébe ütközhet.. Ha a vágótárcsa feszültség alatt levő vezetékhez ér, a szerszám fém részei feszültség alá kerülve áramütést okozhatnak."**

### Biztonsági útmutatások hosszú fúrószárak használatához

- a) **Soha ne működtesse a fúrószárat a maximális névleges fordulatszámánál magasabb fordulatszámon. Magasabb fordulatszámon a fúrószár valószínűleg elhajlik, ha a munkadarab érintése nélkül hagyják szabadon fogogni, és személyi sérülést okozhat.**
- b) **A fúrást mindig alacsony fordulatszámon kezdje, és a fúrószár érjen hozzá a munkadarabhoz. Magasabb fordulatszámon a fúrószár valószínűleg elhajlik, ha a munkadarab érintése nélkül hagyják szabadon fogogni, és személyi sérülést okozhat.**
- c) **Csak hossz tengelyének irányában nyomja a fúrószárat, és túl nagy nyomást ne gyakoroljon rá. A fúrószár elgörbülhet, amiatt eltörhet, a kezelő elveszítheti a szerszám feletti uralmát, és megsérülhet.**

### Az akkumulátoros szerszám használata és ápolása

- a) **Újratöltéshez csak a gyártó által megjelölt töltőt használja. Az egyik akkumulátorhoz megfelelő töltő másikfajta töltővel használva**

tűzveszélyes lehet.

- b) **Csak a kifejezetten hozzájuk készült akkumulátorral használja a villamos kéziszerszámot.** Bármilyen másfajta akkumulátor használata tűz- és balesetveszélyt idézhet elő.
- c) **Amikor az akkumulátor nincs használatban, óvja olyan más fém tárgyaktól, mint a gémkapocs, a pénzérme, kulcs, szög, csavar és más kis fém tárgyak, amely a két kapcsot össze képes kötni.** Az akkumulátor kapcsok rövidre zárása égési sérülést vagy tüzet okozhat.
- d) **Agresszív körülmények között az akkumulátorból folyadék kerülhet ki; kerülje a vele való érintkezést. Ha véletlenül mégis a bőrre kerül, vízzel öblítse le. Ha a folyadék szembe kerül, forduljon orvoshoz is..** Az akkumulátorból származó folyadék bőrizgató hatású, égési sérülést is okozhat.

### Szerviz

- a) **A villamos kéziszerszámot képzett javító szakemberrel javíttassa, csakis az eredetivel azonos pótalkatrészeket használjon fel.** Ez biztosítja, hogy a villamos kéziszerszám továbbra is biztonságos maradjon.

### A töltőről

#### Rendeltetése

Csak 18V max. 1,5Ah Li-ion típusú újratölthető elemkötegeket használjon. Másfajta elemek használata személyi sérülést és károkat okozhat.

- a) **A villamos készüléket csökkent fizikai, érzékszervi vagy szellemi képességű személyek (gyermeket is ideértve) vagy tapasztalat, ismeret híján csak felügyelet vagy útmutatás mellett használhatják. Figyelni kell, nehogy a gyerekek játszanak a készülékkel.**
- b) Nem újratölthető elemek újratöltésével próbálkozni tilos!
- c) Az akkumulátorok töltését jól szellőző helyen kell végezni.

### Csatlakozóvezeték csere

Ha a hálózati csatlakozódugó megsérült, a veszélyhelyzetek elkerülése érdekében ki kell cseréltetni a gyártóval, megbízott szervizzel vagy más, hasonlóan képzett személlyel.

### Fennmaradó kockázatok

Vannak olyan kockázati tényezők, amelyeket nem lehet kiküszöbölni, még a villamos

kéziszerszám rendeltetésszerű használata esetén sem. A villamos kéziszerszám konstrukciójával, kialakításával kapcsolatosan a következő kockázatok léphetnek fel.

- a) A villamos kéziszerszám hosszabb időn át tartó használata vagy nem megfelelő kezelése és fenntartása esetén a rezgés kibocsátás miatt fellépő egészségkárosodások.
- b) Baleset, dologi károk a hirtelen elrepülő törött tartozékok miatt.



**Figyelem!** A villamos kéziszerszám működése elektromágneses mező keltésével jár együtt. Ez a mező bizonyos körülmények között zavarhatja az aktív vagy passzív implantátumokat. Javasoljuk, hogy a súlyos, halálos sérülések kockázatának csökkentése érdekében az implantátummal élő személyek a gép használata előtt kérjék ki orvosuk és a gyógyászati implantátum gyártójának tanácsát.

## 2. GÉP ISMERTETÉSE

### Rendeltetése

Az akkus fúró csavarok behajtására, kivételre szolgál, valamint fúrásra fa, fém és műanyag anyagban.

### Műszaki adatok

Típus sz.	CDM1120
Töltő	CDA1145
Töltő bemenet	100-240V~ 50-60Hz 50W
Töltő kimenet	21V d.c. 1.5 A
Újratölthető elem köteggel	18V Li-ion 1,5Ah
Töltési idő	60 min
Tokmány mérete	1.5 - 13 mm
Nyomaték beállítások	17 + fúrási mód
Üresjárat fordulatszám	
1. helyzet:	0-350 /min
2. helyzet:	0-1300 /min
Súly (akkumulátorral együtt)	1,13 kg
Hangnyomásszint $L_{PA}$	67,02 dB(A) K= 3 dB(A)
Hangteljesítményszint $L_{WA}$	78,02 dB(A) K= 3 dB(A)
Kéz-kar rázkódás $a_{h}$ (csavarozás ütés nélkül)	1,001 m/s <sup>2</sup> K=1,5 m/s <sup>2</sup>
Kéz-kar rázkódás $a_{h,D}$ (fúrás fémbe)	2,629 m/s <sup>2</sup> K=1,5 m/s <sup>2</sup>



### Rezgés értékek

A használati útmutatóban megadott rezgés kibocsátási értékek mérése az EN62841 sz. szabvány szerinti egységesített eljárással történt; az értékek használhatók gépek összehasonlítására és a munkavégzés közbeni rezgés terhelés előzetes megbecslésére az adott alkalmazási területen.

- Ha az elektromos kéziszerszámot más területen használják vagy más vagy rossz karban tartott tartozékkal, a rezgés terhelés jelentősen megnövekedhet.
- Azok az időtartamok, amely alatt a gép üresen jár vagy áll, jelentősen csökkenthetik a tényleges terhelést.

Védje magát a rezgés hatásától, tartsa karban a gépet és a tartozékokat, melegítsen be és szervezze meg okosan a munkáját.

### Leírás

A szövegbeli számok a 2 - 3 oldal képeire utalnak.

#### A ábra

1. Gép
2. Akkumulátor
3. Akkumulátor kioldó gomb
5. Töltő
6. Töltés jelző LED
7. Tokmány
8. Sebességváltó kapcsoló
9. Irányváltó kapcsoló
10. Ki-/bekapcsoló
11. Nyomaték beállító gyűrű
12. Üzemi világítás

## 3. MŰKÖDÉS



*Az akkumulátort első használat előtt először fel kell tölteni.*

#### Az akkumulátor kivétele a gépből

##### B1 + B2 ábra

- Nyomja meg a kioldó gombokat (3) és húzza ki az akkumulátort a gépből a B1 ábrán látható módon.

#### Az akkumulátor behelyezése a gépbe

##### B1 + B2 ábra



*A töltőre vagy a gépre csatlakoztatás előtt ellenőrizze, hogy az akkumulátor külseje tiszta és száraz legyen.*

- Tegye az akkumulátort (2) a gép talpába a B2 ábrán látható módon.
- Kattanásig nyomja az akkumulátort a helyére.

#### Az akkumulátor töltése (a töltővel)

##### C ábra

- Dugja a töltő dugót villamos aljzatba és várjon. A Akkumulátora LED jelző (6) világítani kezd és jelzi a töltő állapotát.

#### LED jelzőlámpa (6)

##### C ábra

Akkumulátor egy LED jelzőlámpa (6) van, amely mutatja a töltési folyamatot:

LED	Töltés állapot
Piros	Akkumulátor töltődik
Zöld	Akkumulátor töltése kész, teljesen feltöltődött.

- Az 1,5Ah-s akkumulátor teljes feltöltése 60 percet vesz igénybe.
- Az akkumulátor teljes feltöltése után húzza ki a töltődugót az aljzataból és vegye ki az akkumulátort a töltőből.



*Ha a gépet hosszabb ideig nem használják, jobb az akkumulátort töltött állapotban tárolni.*

#### Fúrók, csavarhúzó hegyek felhelyezése, levétele

##### D ábra



*Tartozék felszerelése előtt mindig vegye ki az akkumulátort.*

A fúrótokmányba (7) hengeres szárú és hatszögletes szárú fúrók és csavarhúzó hegyek helyezhetők.

- Tartsa erősen a gépet fél kézzel
- Másik kezével jobbra forgatva nyissa ki a fúrótokmányt (7) hogy a hegy beleferjen.
- Helyezze be a fúrószárat vagy csavarhúzó hegyet
- A tokmányt (7) balra forgatva szorítsa újra össze.
- A gép be/ki kapcsolójával röviden ellenőrizze, hogy a hegy rendesen központositva van-e.

#### Sebesség váltás

##### D ábra



*Soha ne váltson sebességet a motor járása közben, ez kárt tesz a gépben.*





*A kapcsolót ne vigye két helyzet közötti állapotba, ez kárt tesz a gépben.*

A gépnek két fűrési sebessége van, a sebességváltó kapcsoló (9) előre vagy hátra tolásával lehet beállítani. A sebességváltó kapcsolón (9) levő szám mutatja a kiválasztott helyzetet.

- 1. helyzet: Lassú fűrés, nagy átmérőjű fűrés vagy csavar behajtás. A gépnek kis sebességen nagy ereje van.
- 2. helyzet: Gyors vagy kis átmérőjű fűrés.

### A forgásirány beállítása

#### E ábra

- Fűraskor, csavar behajtásakor az irányváltó kapcsolót (9) állítsa a  jelhez.
- Csavar kivételekor az irányváltó kapcsolót (9) állítsa a  jelhez.

### A gép bekapcsolása, kikapcsolása

#### E ábra

A be/ki kapcsoló (10) szolgál a gép bekapcsolására és a fordulatszám beállítására.

- A be/ki kapcsoló (10) megnyomásával bekapcsolódik a gép, minél jobban benyomja annál gyorsabban forog a fűrő.
- A be/ki kapcsoló (10) elengedésekor a gép kikapcsolódik.
- Az irányváltó kapcsolót (9) a középső helyzetbe téve a be/ki kapcsoló gomb nem tud elmozdulni.

### Nyomaték beállítás

#### E ábra

A gépen 17 különböző nyomatékbeállítási lehetőség és egy fűrési mód van a tokmányra átvitt erő beállítására.

A nyomatékállító gyűrű (11) forgatásával, a csavarokat előre beállított mélységre lehet behajtani, ami ismétlődő feladatoknál nagyon jól jön. Minél nagyobb a szám, annál nagyobb az erőátvitel.

- Kis csavarokhoz, puha anyagokhoz kis beállítást válasszon.
- Nagy csavarokhoz, kemény anyagokhoz, csavarok kivételéhez nagy beállítást válasszon.
- Csavarok behajtásakor lehetőleg minél kisebb beállítást használjon. Válasszon nagyobb értéket, ha a motor megcsúszik, mielőtt a csavar teljesen meg lenne húzva.
- Fűraskor a nyomatékállító gyűrűt (11) teljesen balra elforgatva állítsa a fűrési helyzetbe (.



Fűraskor ellenőrizze, hogy az irányváltó kapcsoló (9) feltétlenül a  állásban legyen.



A gépnek van elektromos túlterhelés ellen védő funkciója. A gépet túlterhelés esetén automatikusan lekapcsolja. Ha ez történik, várjon legalább néhány másodpercet, amíg a túlterhelés védelem újra törlődik.

## 4. KARBANTARTÁS



Tisztítás és karbantartás előtt mindig kapcsolja ki a gépet és vegye ki belőle az akkumulátort.

A gép vázat rendszeresen, lehetőleg minden használat után törölje át puha ruhával. Ellenőrizze, hogy a szellőzőnyílásokat por, piszok ne tömje el. Makacs szennyeződésekhez használjon szappanos vízzel átitatott ruhát. Oldószert, gázolajat, alkoholt, ammóniát stb ne használjon. Ezek a vegyszerek kárt tesznek a szintetikus részekben.

## JÓTÁLLÁS

A jótállási feltételek a mellékelt külön jótállási jegyen találhatók.

## KÖRNYEZETVÉDELEM



A hibás vagy már feleslegessé vált elektromos, elektronikus készülékeket az ezzel foglalkozó begyűjtő helyeken kell leadni.

### Csak EU országokban

Villamos kéziszerszámok nem kerülhetnek a háztartási hulladékba. Az elektromos és elektronikai hulladékokra vonatkozó, 2012/19/EK európai irányelv és annak a nemzeti törvénykezésbe történő átültetése értelmében az elhasznált elektromos készülékeket külön kell gyűjteni és hulladékot környezetbarát módon kell kezelni.

**A termék és a használati útmutató változtatásának jogát fenntartjuk. A műszaki adatok előzetes bejelentés nélkül változhatnak.**

## Akumulátorová vrtačka 18V Li-Ion CDM1120

Děkujeme vám za zakoupení tohoto výrobku značky Ferm. Nyní máte k dispozici vynikající výrobek dodávaný jedním z hlavních evropských dodavatelů. Všechny výrobky dodávané společností Ferm jsou vyráběny podle požadavků nejnáročnějších norem týkajících se výkonu a bezpečnosti.

### 1. BEZPEČNOSTNÍ POKYNY



**Přečtěte si přiložené bezpečnostní výstrahy, dodatečné bezpečnostní výstrahy a bezpečnostní pokyny.**

*Nebudete-li dodržovat tyto bezpečnostní výstrahy a pokyny, může dojít k úrazu elektrickým proudem, k vzniku požáru nebo k způsobení vážného zranění. **Ušcheďte tyto bezpečnostní výstrahy a pokyny pro budoucí použití.***

V tomto návodu nebo na výrobku jsou použity následující symboly:



*Přečtěte si návod k obsluze.*



*Upozorňuje na riziko zranění osob, ztráty života nebo poškození nářadí, nebudou-li dodržovány pokyny uvedené v tomto návodu.*



*Riziko úrazu způsobeného elektrickým proudem.*



*Elektronická regulace otáček.*



*Otáčení, vpřed/vzad.*



*Nepoužívat v dešti.*



*Není určeno pro venkovní použití.*



*Nářadí třídy II - Dvojitá izolace - Není nutné použití uzemňovacího vodiče.*



Max 40° C

*Maximální teplota 40° C.*



*Nevhazujte baterii do ohně.*



*Nevhazujte baterii do vody.*



*Nevyhazujte tento výrobek do nevhodného kontejneru.*



*Tříděný odpad pro baterie Li-Ion.*



*Tento výrobek je vyroben v souladu s platnými bezpečnostními normami, které jsou uvedeny ve směrnících EU.*

### Doplňkové bezpečnostní výstrahy pro vrtačky a šroubováky

a) **Držte elektrické nářadí za izolovaná místa určená pro úchop při provádění každé práce, kdy se pracovní příslušenství může dostat do kontaktu se skrytým vodičem nebo s vlastním napájecím kabelem.**

*Pracovní příslušenství, které se dostane do kontaktu s „živým“ elektrickým vodičem, může způsobit, že nechráněné kovové části nářadí budou také „živé“, což by mohlo vést k úrazu obsluhy elektrickým proudem.*

### Bezpečnostní pokyny při použití dlouhých vrtáků

a) **Nikdy nepoužívejte vyšší otáčky, než jsou maximální jmenovité otáčky vrtáku.**

*Při vyšších otáčkách se pracovní nástroj pravděpodobně ohne, nechá-li se volně otáčet bez kontaktu s obrobkem, což může vést k způsobení zranění osob.*

b) **Vždy zahajte vrtání s nízkými otáčkami a tak, aby byla špička vrtáku v kontaktu s obrobkem.**

*Při vyšších otáčkách se pracovní nástroj pravděpodobně ohne, nechá-li se volně otáčet bez kontaktu s obrobkem, což může vést k způsobení zranění osob.*

c) **Vyvíjejte tlak pouze v ose vrtáku a nevyvíjejte na toto nářadí nadměrný tlak.**

*Vrtáky se mohou ohnout, což může způsobit jejich zlomení nebo ztrátu kontroly nad nářadím, což může vést k způsobení zranění osob.*

### Použití a údržba nářadí napájeného baterií

a) **Nabíjejte baterie pouze v nabíječce, která je specifikována výrobcem. Nabíječka vhodná**

pro jeden typ baterie může při vložení jiného nevhodného typu způsobit požár.

- b) **Používejte elektrické nářadí pouze se specificky určenými bateriemi. Použití jiných typů baterií může způsobit vznik požáru nebo zranění.**
- c) **Není-li baterie používána, uložte ji mimo dosah kovových předmětů, jako jsou kancelářské sponky, mince, klíče, hřebíky, šroubky nebo jiné malé kovové předměty, které mohou způsobit zkratování jejich kontaktů. Zkratování kontaktů baterie může vést k způsobení popálenin nebo požáru.**
- d) **V nevhodných podmínkách může z baterie unikat kapalina. Vyvarujte se kontaktu s touto kapalinou. Dojde-li k náhodnému kontaktu s touto kapalinou, zasažené místo omyjte vodou. Dostane-li se kapalina do očí, ihned si je vypláchněte vodou a vyhledejte lékařskou pomoc. Unikající kapalina z baterie může způsobit podráždění pokožky nebo popáleniny.**

## Servis

- a) **Svěřte opravu vašeho elektrického nářadí pouze osobě s příslušnou kvalifikací, která bude používat výhradně originální náhradní díly. Tím zajistíte bezpečný provoz tohoto elektrického nářadí.**

## Pokyny pro nabíječku

### Určené použití

Nabíjejte pouze nabíjecí baterie typu Li-Ion s kapacitou maximálně 1,5 Ah s napájecím napětím 18V. Ostatní typy baterií mohou prasknout a způsobit zranění a poškození.

- a) **Tento výrobek není určen k použití osobami (včetně dětí) se sníženými fyzickými, smyslovými nebo duševními schopnostmi, s nedostatkem zkušeností a znalostí, pokud jim nebyl stanoven dohled nebo pokud jim nebyly poskytnuty potřebné instrukce.**
- b) **Děti musí být pod dozorem, aby si s tímto nářadím nehrály.**
- c) **Nenabíjejte baterie, které nejsou k nabíjení určeny!**
- d) **Během nabíjení musí být baterie umístěny na dobře větraném místě!**

## Zbytková rizika

**Přestože je elektrické nářadí používáno podle předepsaných pokynů, všechna zbytková rizika nemohou být vyloučena. V souvislosti s konstrukcí a designem elektrického nářadí se mohou objevit následující rizika:**

- a) **Zdravotní postižení vyplývající z vibrací, je-li elektrické nářadí používáno dlouhodobě nebo není-li odpovídajícím způsobem ovládáno a není-li správně prováděna jeho údržba.**
- b) **Zranění a hmotné škody v důsledku poškození pracovního příslušenství, které je náhle odmrštěno.**



**Varování!** *Toto elektrické nářadí vytváří během použití elektromagnetické pole. Toto pole může za určitých okolností způsobit problémy, pokud jde o aktivní nebo pasivní lékařské implantáty. Chcete-li snížit riziko vážného nebo smrtelného úrazu, doporučujeme osobám s lékařskými implantáty, aby před použitím tohoto nářadí provedli konzultaci se svým lékařem a s výrobcem zdravotního implantátu.*

## 2. INFORMACE O NÁŘADÍ

### Určené použití

Tato akumulátorová vrtačka je určena pro utahování a povolování šroubů a také pro vrtání do dřeva, kovu a plastu.

### Technické údaje

Číslo modelu	<b>CDM1120</b>
Nabíječka	CDA1145
Vstupní parametry nabíječky	100-240 V, 50-60 Hz, 50W
Výstupní parametry nabíječky	21V, stejnosměrný proud 1.5A
Nabíjecí baterie	18V  Li-ion 1,5Ah
Doba nabíjení baterie	60 minut
Kapacita sklíčidla	1.5 - 13 mm
Nastavení momentu	17 poloh + režim vrtání
Otáčky naprázdno Poloha 1:	0-350/min
Poloha 2:	0-1300/min
Hmotnost (včetně baterie)	1,13 kg
Akustický tlak $L_{PA}$	67,02 dB(A), K = 3 dB(A)
Akustický výkon $L_{WA}$	78,02 dB(A), K = 3 dB(A)

Vibrace působící na ruce a paže $a_{h1}$ (šroubování bez příklepu)	1,001 m/s <sup>2</sup> K = 1,5 m/s <sup>2</sup>
Vibrace působící na ruce a paže $a_{hD}$ (vrtání do kovu)	2,629 m/s <sup>2</sup> K = 1,5 m/s <sup>2</sup>

### Vibrace

Deklarovaná úroveň vibrací uvedená v tomto návodu byla měřena v souladu se standardní zkušební metodou předepsanou normou EN 61029. Tato úroveň vibrací může být použita pro srovnání jednotlivých nářadí mezi sebou a také při předběžném posouzení působících vibrací při používání nářadí při uvedených aplikacích.

- Použití tohoto nářadí pro jiné aplikace nebo s odlišným nebo špatně udržovaným příslušenstvím může značně zvýšit působení vibrací.
- Doba, kdy je nářadí vypnuto nebo kdy je v chodu, ale aktuálně nevykonává žádnou práci, může působení vibrací značně zkrátit.

Chraňte se před působením vibrací prováděním řádné údržby tohoto nářadí i jeho příslušenství, udržujte ruce v teple a provádějte práci správným způsobem.

### Popis

Čísla v následujícím textu odkazují na obrázky na stranách 2 - 3

#### Obr. A

1. Nářadí
2. Baterie
3. Tlačítko pro uvolnění baterie
5. Nabíječka
6. LED indikátor nabíječky
7. Sklíčidlo
8. Přepínač pro volbu převodů
9. Přepínač chodu vpřed/vzad
10. Spínač zapnuto/vypnuto
11. Kroužek pro nastavení momentu
12. Pracovní svítilna

## 3. POUŽITÍ



Před prvním použitím musí být baterie nabitá.

### Vyjmutí baterie z nářadí

#### Obr. B1 + B2

- Stiskněte tlačítka pro uvolnění baterie (3) a vytáhněte baterii z rukojeti nářadí, jak je zobrazeno na obr. B1.

### Vložení baterie do nářadí

#### Obr. B1 + B2



Před vložením do nabíječky nebo do nářadí zajistěte, aby byl povrch baterie čistý a suchý.

- Zasuňte baterii (2) do rukojeti nářadí, jak je zobrazeno na obr. B2.
- Zatlačte baterii až do dorazové polohy tak, aby byla řádně zajištěna.

### Nabíjení baterie (pomocí nabíječky)

#### Obr. C

- Připojte zástrčku kabelu nabíječky k síťové zásuvce a chvíli počkejte. LED indikátor na baterie (6) se rozsvítí a zobrazí aktuální stav nabití baterie.

### LED indikátor (6)

#### Obr. C

Tato baterie je vybavena 1 LED indikátorem (6), který indikuje stav procesu nabíjení:

LED	Stav nabíječky
Červená	Probíhající nabíjení baterie
Zelená	Nabíjení baterie ukončeno, baterie je zcela nabitá

- Úplné nabití baterie s kapacitou 1,5Ah může trvat až 60 minut.
- Jakmile bude baterie zcela nabitá, odpojte zástrčku kabelu nabíječky od zásuvky a vyjměte baterii z nabíječky.



Nebude-li toto nářadí používáno delší dobu, zajistěte, aby byla baterie před uložením nabitá.

### Vložení nebo vyjmutí vrtáků nebo šroubovacích nástavců

#### Obr. D



Před montáží příslušenství vždy vyjměte baterii z nářadí.

Skličidlo vrtačky (7) je vhodné pro vrtáky a šroubovací nástavce se standardní kulatou i se šestihrannou upínací stopkou.

- Jednou rukou pevně uchopte nářadí.
- Druhou rukou otáčejte skličidlem (7) ve směru pohybu hodinových ručiček, dokud nedojde k dostatečnému otevření skličidla, které umožní upnutí nástroje.
- Zasuňte do skličidla upínací stopku vrtáku nebo šroubovacího nástavce.
- Znovu řádně utáhněte skličidlo vrtačky otáčením skličidla (7) proti směru pohybu hodinových ručiček.
- Na chvíli spusťte nářadí krátkým stisknutím spínače zapnuto/vypnuto, abyste zkontrolovali vystředění pracovního nástroje.

### Nastavení převodů

#### Obr. D



*Nikdy neměňte převodové stupně, je-li motor v chodu, protože by došlo k poškození nářadí.*





*Nikdy nenastavujte přepínač pro volbu převodů doprostřed mezi obě polohy, protože by došlo k poškození nářadí.*

Toto nářadí má k dispozici 2 převodové stupně pro vrtání, které mohou být nastaveny přesunutím přepínače pro volbu převodů (8) směrem dopředu nebo dozadu. Číslo na přepínači pro volbu převodů (8) zobrazuje, jaká poloha je zvolena.

- Poloha 1: Pro pomalé vrtání, pro velké průměry vrtáků nebo pro šroubování. Nářadí má velký výkon a nízké otáčky.
- Poloha 2: Pro rychlé vrtání nebo pro malé průměry vrtáků.

### Nastavení směru otáčení

#### Obr. E

- Nastavte přepínač chodu vpřed/vzad (9) do polohy , aby mohlo být prováděno utahování šroubů a vrtutů nebo vrtání.
- Nastavte přepínač chodu vpřed/vzad (9) do polohy , aby mohlo být prováděno povolování šroubů a vrtutů.

### Zapnutí a vypnutí nářadí

#### Obr. E

Spínač zapnuto/vypnuto (10) je používán pro zapnutí nářadí a pro nastavení otáček.

- Stisknutí spínače zapnuto/vypnuto (10) způsobí zapnutí nářadí. Čím více tento spínač stisknete, tím vyšší budou otáčky nářadí.
- Uvolněním spínače zapnuto/vypnuto (10) dojde k vypnutí nářadí.
- Nastavením přepínače chodu vpřed/vzad (9) do střední polohy dojde k zablokování funkce spínače zapnuto/vypnuto.

### Nastavení momentu

#### Obr. E

Toto nářadí má k dispozici 17 polohy pro nastavení momentu a speciální režim pro vrtání pro nastavení výkonu přenášeného na skličidlo.

Po otočení kroužku pro nastavení momentu (11) do požadované polohy mohou být šrouby nebo vrtuty zašroubovány do přednastavené hloubky, což je ideální pro opakovaně prováděné práce. Čím vyšší je číslo, tím vyšší je hodnota momentu.

- Při použití malých vrtutů nebo při práci s měkkým materiálem použijte nižší hodnoty momentu.
- Při použití velkých vrtutů nebo tvrdého materiálu a při povolování šroubů použijte vysoké hodnoty momentu.
- Při utahování šroubů byste měli používat nastavení co nejnižší hodnoty momentu. Začne-li motor nářadí prokluzovat ještě před úplným utažením šroubu, zvolte nastavení vyšší hodnoty momentu.
- Při vrtání otočte kroužek pro nastavení momentu (11) proti směru pohybu hodinových ručiček až do koncové polohy určené pro vrtání ().



*Provádíte-li vrtání, ujistěte se, zda je přepínač chodu vpřed/vzad (9) vždy nastaven do polohy .*



*Toto nářadí je vybaveno funkcí elektronické ochrany proti přetížení. Jakmile dojde k přetížení tohoto nářadí, nářadí se automaticky vypne. Dojde-li k takové situaci, počkejte prosím několik sekund, aby došlo k automatickému resetování funkce ochrany proti přetížení.*

## 4. ÚDRŽBA



*Před čištěním a prováděním údržby nářadí vždy vypněte a vyjměte baterii z nářadí.*

Pravidelně čistěte kryt nářadí měkkým hadříkem, pokud možno po každém použití. Ujistěte se, zda nejsou větrací otvory zaneseny prachem nebo jinými nečistotami. Odolnější nečistoty odstraňte pomocí měkkého hadříku navlčeného v mýdlové pěně. Nepoužívejte žádná rozpouštědla, jako jsou benzín, líh, čpavek atd. Takové chemické látky mohou způsobit poškození dílů z umělé hmoty.

## ZÁRUKA

Záruční podmínky můžete nalézt na přiloženém záručním listě.

## OCHRANA ŽIVOTNÍHO PROSTŘEDÍ



*Poškozená a likvidovaná elektrická nebo elektronická zařízení musí být odevzdána ve sběrných dvorech, které jsou určeny pro tento účel.*

### Pouze pro země EU

Nevyhazujte elektrická nářadí do běžného domácího odpadu. Podle evropské směrnice 2012/19/EC týkající se likvidace elektrických a elektronických zařízení a její implementace do vnitrostátního práva, musí být nepoužívaná elektrická nářadí shromažďována odděleně a jejich likvidace musí být provedena tak, aby nedošlo k ohrožení životního prostředí.

**Na tomto výrobku a v tomto návodu mohou být prováděny změny. Technické údaje mohou být změněny bez předchozího upozornění.**

## Bezdrôtová lítium-iónová vrtačka 18V CDM1120

Ďakujeme vám, že ste si zakúpili produkt značky Ferm. Získali ste tým špičkový produkt od jedného z popredných európskych dodávateľov. Všetky produkty, ktoré vám boli dodané spoločnosťou Ferm sa vyrábajú podľa najvyšších štandardov výkonu a bezpečnosti.

## 1. BEZPEČNOSTNÉ POKYNY

**Prečítajte si priložené bezpečnostné varovania, doplnkové bezpečnostné varovania a pokyny.** Nedodržovanie bezpečnostných varovaní a pokynov môže mať za následok zásah elektrickým prúdom, vznik požiaru a/alebo vážnu ujmu na zdraví. **Všetky bezpečnostné varovania a pokyny si odložte na budúce použitie.**

V používateľskej príručke alebo priamo na produkte nájdete nasledujúce symboly:



*Prečítajte si používateľskú príručku.*



*Vypovedá o riziku ujmy na zdraví, usmrtenia a poškodenia náradia v prípade nedodržovania pokynov v tejto príručke.*



*Riziko zásahu elektrickým prúdom.*



*Elektronicky nastaviteľné otáčky.*



*Otáčanie doľava/doprava.*



*Nepoužívajte v daždi.*



*Len na použitie v interiéri.*



*Zariadenie triedy II - dvojité izolácia - nevyžaduje si uzemnenú zástrčku.*



*Max. teplota 40 °C.*

Max 40 °C





Batériu nevhadzujte do ohňa.



Batériu nevhadzujte do vody.



Produkt nelikvidujte v nevhodných kontajneroch.



Separovaný zber pre lítium-iónovú batériu.



Produkt je v súlade s platnými bezpečnostnými štandardmi obsiahnutými v európskych smerniciach.

## Doplnkové bezpečnostné varovania pre vŕtačky a skrutkovače

- a) **Pri úkonoch, kedy rezné príslušenstvo môže prísť do kontaktu so skrytou kabelážou alebo vlastným napájacím káblom, elektrické náradie držte za izolované úchopné povrchy.** Rezné príslušenstvo v kontakte s káblom pod napätím môže spôsobiť, že odhalené kovové časti elektrického náradia budú taktiež pod napätím, v dôsledku čoho by mohlo dôjsť k zásahu obsluhu elektrickým prúdom.

## Bezpečnostné pokyny pri používaní dlhých vŕtákov

- a) **Nikdy nevráťajte pri vyššej rýchlosti, ako je maximálna rýchlosť uvedená na vŕtáku.** Pri vyšších rýchlostiach je pravdepodobnosť, že sa vŕták ohne, ak sa môže voľne otáčať bez kontaktu s obrobkom, čo spôsobí fyzické zranenie.
- b) **Vždy začnite vŕtať pri nízkej rýchlosti a so špičkou vŕtáka v kontakte s obrobkom.** Pri vyšších rýchlostiach je pravdepodobnosť, že sa vŕták ohne, ak sa môže voľne otáčať bez kontaktu s obrobkom, čo spôsobí fyzické zranenie.
- c) **Pritlačte len v priamej rovine s vŕtákom a nevyvíjajte nadmerný tlak.** Vŕtáky sa môžu ohnúť, čo spôsobí zlomenie alebo stratu kontroly a následné fyzické zranenie.

## Používanie náradia na batériu a náležitá starostlivosť

- a) **Nabíjajte len nabíjačkou špecifikovanou výrobcom.** Nabíjačka vhodná pre jeden typ akumulátorovej batérie môže vyvolať riziko vzniku požiaru pri používaní s inou

akumulátorovou batériou.

- b) **Výkonové náradie používajte len v kombinácii so špecificky stanovenými akumulátorovými batériami.** Používanie iných akumulátorových batérií môže spôsobiť riziko ujmy na zdraví a vzniku požiaru.
- c) **Keď sa akumulátorová batéria nepoužíva, držte ju v dostatočnej vzdialenosti od kovových predmetov, ako sú spinky na papier, mince, kľúče, kĺnce a iné drobné kovové predmety, ktoré môžu prepojiť jeden pól s druhým.** Vzájomné skratovanie pólov batérie môže spôsobiť popálenie alebo požiar.
- d) **Pri násilnom zaobchádzaní môže z batérie uniknúť kvapalina; predchádzajte kontaktu.** Ak dôjde k neúmyselnému kontaktu, opláchnite vodou. Ak sa kvapalina dostane do očí, vyhľadajte lekársku pomoc. Kvapalina unikajúca z batérie môže spôsobiť podráždenie a popáleniny.

## Servis

- a) **Svoj elektrický nástroj si nechávajte opravovať len u kvalifikovaného opravára s použitím identických náhradných dielov.** Tým zaručíte zachovanie bezpečnosti výkonového nástroja.

## Pre nabíjačku

### Cieľové použitie

Nabíjajte len lítium-iónové 18V max. 1,5Ah nabíjateľné akumulátory. Iné typy batérií môžu prasknúť a spôsobiť ublíženie na zdraví alebo škody.

- a) **Tento spotrebič nie je vhodný na použitie osobami (vrátane detí) so zníženými fyzickými, vnemovými alebo duševnými schopnosťami, prípadne nedostatkom skúseností a poznatkov, pokiaľ im nie je zabezpečený dohľad a poučenie inou osobou**
- b) **Na deti je potrebné dohliadať, aby sa nehrali so spotrebičom**
- c) **Nenabíjajte batérie, ktoré nie sú určené na opakované nabíjanie!**
- d) **Počas nabíjania sa batérie musia umiestniť do riadne odvetrávanej oblasti!**

## Výmena napájacieho kábla

Ak dôjde k poškodeniu napájacieho kábla, vymeniť ho môže len výrobca, jeho servisný agent alebo podobne kvalifikovaná osoba, aby nedošlo k ublíženiu na zdraví.

## Reziduálne riziká

**Ani v prípade, ak sa elektrické náradie používa podľa pokynov, nie je možné eliminovať všetky zvyškové rizikové faktory. Nasledujúce nebezpečenstvá môžu vyvstať vzhľadom na konštrukciu a dizajn elektrického náradia:**

- Zdravotné defekty vyvstávajúce z vibračných emisií elektrického náradia hrozia v prípade, ak sa náradie používa počas dlhých časových období alebo sa správne nespravuje a nepodrobuje údržbe.
- Ublíženie na zdraví a škody na majetku môžu byť spôsobené vyvrstvenými kusmi zlomeného príslušenstva.



**Varovanie!** Toto elektrické náradie počas prevádzky vytvára elektromagnetické pole. Toto pole môže za istých okolností rušiť aktívne alebo pasívne lekárske implantáty. V záujme zníženia rizika vážnych a smrteľných zranení odporúčame sa osobám s lekárske implantátmi pred zahájením používania náradia poradiť s ošetrovujúcim lekárom.

## 2. INFORMÁCIE O ZARIADENÍ

### Cieľové použitie

Táto bezdrôtová vrtačka je určená na skrutkovanie a povoľovanie skrutiek, ako aj vrtanie do dreva, kovu a plastov.

### Technické špecifikácie

Modelové č.	CDM1120
Nabíjačka	CDA1145
Vstup nabíjačky	100-240V~ 50-60Hz 50W
Výstup nabíjačky	21V d.c. 1.5A
Nabíjateľný akumulátor	18V lítium-iónový 1,5Ah
Doba nabíjania batérie	60 minút
Kapacita upínáka	1,5 - 13 mm
Nastavenia krútiaceho momentu	17 + režim vrtania
Otáčky bez záťaže Poloha 1:	0-350/min.
Poloha 2:	0-1300/min.

Hmotnosť (s batériou)	1,13 kg
Hladina zvukového tlaku LPA	67,02 dB(A) K = 3 dB(A)
Hladina zvukového výkonu LWA	78,02 dB(A) K = 3 dB(A)
Vibrácie prenášané na ruku/pažu ah (skrutkovanie bez nárazu)	1,001 m/s <sup>2</sup> K=1,5 m/s <sup>2</sup>
Vibrácie prenášané na ruku/pažu ah,D (vrtanie do kovu)	2,629 m/s <sup>2</sup> K=1,5 m/s <sup>2</sup>

### Hladina vibrácií

Hladina vibračných emisií uvádzaná v tejto používateľskej príručke bola nameraná podľa štandardizovaného testu definovaného v štandarde EN62841; môže sa použiť na porovnanie jedného náradia s druhým a ako predbežné hodnotenie vibrácií pri používaní náradia na uvádzané účely.

- Používanie náradia na rôzne účely alebo s rôznym či nevhodne udržiavaným príslušenstvom môže výrazne zvýšiť hladinu expozície.
- Obdobia, keď je náradie vypnuté alebo sa prevádzkuje na voľnobeh (bez pracovného úkonu), môžu výrazne znížiť hladinu expozície.

Pred účinkami vibrácií sa chráňte údržbou náradia a príslušenstva, udržiavaním rúk v teple a vhodnou organizáciou pracovných postupov.

### Popis

Čísla uvedené v texte sa odvolávajú na diagramy na stranách 2 - 3

### Obr. A

- Zariadenie
- Batéria
- Tlačidlo uvoľnenia batérie
- Nabíjačka
- Indikátor LED nabíjačky
- Upínák
- Spínač výberu prevodu
- Prepínač smeru
- Spínač Zap./Vyp.
- Krúžok na nastavenie krútiaceho momentu
- Pracovné svetlo

### 3. PREVÁDZKA



*Batéria sa pred prvým použitím musí nabiť.*

#### Vybratie batérie zo zariadenia

##### Obr. B1 + B2

- Stlačte tlačidlá na uvoľnenie batérie (3) a batériu vytiahnite von zo zariadenia podľa znázornenia na obr. B1.

#### Vloženie batérie do zariadenia

##### Obr. B1 + B2



*Pred pripojením k nabíjačke alebo vložení do zariadenia skontrolujte, či je exteriér batérie čistý a suchý.*

- Batériu (2) vložte do základne zariadenia podľa znázornenia na obr. B2.
- Batériu tlačte ďalej dopredu, kým nezapadne na miesto.

#### Nabíjanie batérie (s nabíjačkou)

##### Obr. C

- Zástrčku nabíjačky pripojte k elektrickej zásuvke a chvíľu počkajte. Indikátor LED na batéria (6) sa rozsvieti a zobrazí stav nabíjania.

#### Indikátor LED (6)

##### Obr. C

Batéria je vybavená 1 indikátorom LED (6):

LED	Stav nabíjačky
Červená	Nabíjanie batérie prebieha
Zelená	Nabíjanie batérie sa dokončilo, batéria je úplne nabitá

- Úplné nabitie 1,5Ah batérie môže trvať max. 60 minút.
- Keď batériu úplne nabijete, odpojte konektor nabíjačky zo zásuvky a batériu vyberte z nabíjačky.



*Keď sa zariadenie dlhší čas nebude používať, najlepšie je batériu uskladniť v nabitom stave.*

#### Nasádzanie a vyberanie vrtákov alebo násad skrutkovača

##### Obr. D



*Pred osádzaním príslušenstva vždy vyberte batériu.*

Upinák vrtákov (7) je vhodný na vrtáky a násady skrutkovača s okrúhlym hriadeľom, ako aj šesťhranným hriadeľom.

- Zariadenie pevne uchopte jednou rukou.
- Otvorte upinák vrtákov (7) otáčaním upináka druhou rukou v smere hodinových ručičiek, kým nebude natoľko roztvorený, aby bolo možné zasunúť násadu.
- Zasuňte hriadeľ vrtáka alebo násadu skrutkovača
- Znovu zatiahnite upinák vrtáka pevným otáčaním upináka (7) proti smeru hodinových ručičiek.
- Krátkym aktivovaním spínača zap./vyp. na zariadení skontrolujte, či je násada správne vycentrovaná.

#### Nastavenie prevodov

##### Obr. D



*Nikdy neprepínajte prevody, kým je motor v prevádzke, pretože v opačnom prípade poškodíte zariadenie.*





*Spínač nikdy nenastavujte do stredu medzi dvomi polohami, pretože tým poškodíte svoje zariadenie.*

Zariadenie ponúka 2 rýchlosti vrtania, ktoré je možné nastaviť posunutím prepínača prevodov (9) dopredu alebo dozadu. Číslo na prepínači prevodov (9) znázorňuje, ktorá poloha je zvolená.

- Poloha 1: Použite pri pomalom vrtaní, veľkom priemere vrtania alebo skrutkovaní. Zariadenie dosahuje vysoký výkon pri nízkych otáčkach.
- Poloha 2: Na rýchle vrtanie alebo vrtanie malých priemerov.

#### Nastavenie smeru otáčania

##### Obr. E

- Prepínač smeru (9) uveďte do polohy , ak chcete skrutkovať skrutky, prípadne zariadenie použiť na vrtanie.
- Prepínač smeru (9) uveďte do polohy , ak chcete povoľovať skrutky.

#### Zapnutie a vypnutie zariadenia

##### Obr. E

Spínač Zap./Vyp. (10) slúži na aktivovanie zariadenia a nastavenie rýchlosti otáčania.

- Spínač zap./vyp. (10) aktivuje zariadenie, pričom čím ďalej sa spínač potlačí, tým

rýchlejšie sa bude vrták otáčať.

- Uvoľnením spínača Zap./Vyp. (10) zastavte zariadenie.
- Posunutím reverzného spínača (9) do stredovej polohy zablokujete pohyb spínača Zap./Vyp.

### Nastavenie krútiaceho momentu

#### Obr. E

Zariadenie disponuje 17 rôznymi nastaveniami krútiaceho momentu a špeciálnym režimom vrtania na nastavenie výkonu prenášaného na upinák.

Otáčaním krúžka na nastavenie krútiaceho momentu (11) je možné skrutky zaskrutkovať na prednastavenú hĺbku, čo je ideálne pri opakujúcich sa pracovných úkonoch. Čím vyššie je číslo, tým vyšší krútiaci moment sa bude prenášať.

- V prípade malých skrutiek alebo mäkkého pracovného materiálu zvolte nízke nastavenie.
- V prípade veľkých skrutiek, pevných pracovných materiálov a odstraňovaní skrutiek zvolte vysoké nastavenie.
- Pri skrutkovaní je podľa možností potrebné zvoliť čo najnižšie nastavenie. Ak motor prešmykuje pri úplnom zatiahnutí skrutky, zvolte vyššie nastavenie.
- V prípade vrtania otočte krúžok na nastavenie krútiaceho momentu (11) na nastavenie pre vrtanie (▲▲▲) úplným otočením proti smeru hodinových ručičiek.



*Uistite sa, že pri vrtaní je smerový spínač (9) vždy nastavený do polohy ←.*



*Zariadenie je vybavené elektronickou funkciou ochrany proti preťaženiu. Keď dôjde k preťaženiu zariadenia, automaticky sa vypne. Keď sa tak stane, počkajte niekoľko sekúnd na automatický reset ochrany proti preťaženiu.*

## 4. ÚDRŽBA



Pred čistením a údržbou vždy vypnite zariadenie a zo zariadenia vyberte akumulátor.

Puzdro zariadenia vyčistite jemnou tkaninou, podľa možnosti po každom použití. Uistite sa,

že vetracie otvory neobsahujú prach a nečistoty. Odolné nečistoty odstráňte jemnou tkaninou navlhčenou v mydlovej vode. Nepoužívajte rozpúšťadlá ako benzín, alkohol, amoniak a pod. Takéto chemické látky poškodia syntetické komponenty.

## ZÁRUKA

Záručné podmienky nájdete v samostatne priloženom záručnom liste.

## ZIVOTNÉ PROSTREDIE



*Chybné alebo vyradené elektrické či elektronické zariadenia musia byť zberané v príslušných recyklačných zberniciach.*

### Len pre krajiny ES

Elektrické náradie nelikvidujte ako súčasť komunálneho odpadu. Podľa Európskej smernice 2012/19/ES o vyradených elektrických a elektronických zariadeniach a jej implementácie do národného práva sa elektrické náradie, ktoré je viac nepoužiteľné, musí zberať ako separovaný odpad a likvidovať ekologickým spôsobom.

**Produkt a používateľská príručka podliehajú zmenám. Špecifikácie sa môžu zmeniť bez predchádzajúceho upozornenia.**

## Wiertarko-wkrętarka akumulatorowa litowo-jonowa 18V CDM1120

Dziękujemy za zakup tego produktu Ferm. Nabyliście Państwo doskonały produkt, dostarczany przez jednego z wiodących dostawców w Europie. Wszystkie produkty dostarczane Państwu przez Ferm są wytwarzane zgodnie z najwyższymi standardami wydajności i bezpieczeństwa.

### 1. INSTRUKCJĘ DOTYCZĄCĄ BEZPIECZEŃSTWA



**Przeczytać dołączone ostrzeżenia dotyczące bezpieczeństwa, dodatkowe ostrzeżenia dotyczące bezpieczeństwa oraz instrukcję.**

Nieprzestrzeżenie ostrzeżeń dotyczących bezpieczeństwa oraz instrukcji może prowadzić do porażenia prądem, pożaru i/lub poważnych obrażeń ciała. **Zachować ostrzeżenia dotyczące bezpieczeństwa oraz instrukcje na przyszłość.**

Następujące symbole są umieszczone w instrukcji obsługi lub na produkcie:



Przeczytać instrukcję obsługi.



Oznacza ryzyko obrażeń ciała, śmierci lub uszkodzenia narzędzia w razie nieprzestrzeżenia poleceń z instrukcji.



Ryzyko porażenia prądem.



Zmienna prędkość elektroniczna.



Obroty, w lewo/prawo.



Nie używać w deszczu.



Tylko do użytku w pomieszczeniach.



Maszyna klasy II - Podwójna izolacja - Nie trzeba stosować wtyczek z ziemiennym.



Maks. temperatura 40° C.



Nie wrzucać akumulatora do ognia.



Nie wrzucać akumulatora do wody.



Nie wyrzucać produktu do nieodpowiednich pojemników.



Zbiórka selektywna akumulatora litowo-jonowego.



Produkt spełnia wymogi odpowiednich norm bezpieczeństwa podanych w dyrektywach UE.

### Dodatkowe ostrzeżenia dotyczące bezpieczeństwa dla wiertarek i wkrętarek

- a) **Trzymać elektronarzędzie za izolowane powierzchnie chwytania podczas wykonywania pracy, podczas której osprzęt tnący może zetknąć się z ukrytym okablowaniem lub przewodem elektronarzędzia. Zetknięcie się osprzętu tnącego z przewodem pod napięciem może sprawić, że odsłonięte metalowe części narzędzia również będą pod napięciem i spowodować porażenie operatora prądem.**

### Instrukcje dotyczące bezpieczeństwa podczas korzystania z długich wiertel

- a) **Nigdy nie używać wiertarki z prędkością obrotową przekraczającą maksymalną znamionową prędkość obrotową wiertła. Przy wyższych prędkościach wiertło może się zgąć, jeśli pozwoli mu się na swobodne obracanie bez stykania z obrabianym przedmiotem, co może prowadzić do obrażeń ciała.**
- b) **Zawsze rozpoczynać wiercenie z niską prędkością i z końcówką wiertła stykającą się z obrabianym przedmiotem. Przy wyższych prędkościach wiertło może się zgąć, jeśli pozwoli mu się na swobodne obracanie bez stykania z obrabianym przedmiotem, co może prowadzić do obrażeń ciała.**
- c) **Wywierać nacisk wyłącznie w linii prostej, w osi wiertła i nie wywierać nadmiernego nacisku. Wiertło może się zgąć, powodując**

*pęknięcie wiertła lub utratę panowania nad narzędziem, co może prowadzić do obrażeń ciała.*

#### Użytkowanie i pielęgnacja akumulatora

- a) **Ładować tylko ładowarką podaną przez producenta.** Ładowarka odpowiednia dla jednego rodzaju akumulatora może powodować ryzyko pożaru, jeśli zostanie użyta z innym rodzajem akumulatora.
- b) **Używać elektronarzędzia jedynie w połączeniu z wyznaczonymi akumulatorami.** *Użycie innych akumulatorów może powodować ryzyko obrażeń ciała i pożaru.*
- c) **Kiedy akumulator nie jest używany, należy trzymać go z dala od innych metalowych obiektów, takich jak spinacze, monety, klucze, gwoździe, śruby lub inne małe metalowe przedmioty, które mogą spowodować zwarcie styków akumulatora.** *Zwarcie styków akumulatora może powodować poparzenia lub pożar.*
- d) **W przypadku silnego uderzenia z akumulatora może wypłynąć płyn. Unikać styczności. W razie przypadkowej styczności niezwłocznie przepłukać miejsce styczności wodą. Jeśli dojdzie do styczności płynu z akumulatora z oczami, natychmiast uzyskać pomoc lekarską. Płyn z akumulatora może powodować podrażnienia lub poparzenia.**

#### Serwis

- a) **Zlecać serwisowanie elektronarzędzia wykwalifikowanemu technikowi stosującemu jedynie części zamienne identyczne z oryginalnymi. Zapewni to zachowanie bezpieczeństwa elektronarzędzia.**

#### Dotyczy ładowarki

##### Przeznaczenie

Ładować jedynie akumulatory litowo-jonowe 18V o maks. pojemności 1,5 Ah. Inne rodzaje akumulatorów mogą pękać, powodując obrażenia ciała i uszkodzenia mienia.

- a) **Urządzenie nie jest przeznaczone do użytku przez osoby (w tym dzieci) o ograniczonych zdolnościach fizycznych, czuciowych lub umysłowych albo nie posiadające doświadczenia i wiedzy, chyba że zostały one odpowiednio poinstruowane i są pod nadzorem.**

- b) **Dzieciom nie wolno pozwalać bawić się urządzeniem.**
- c) Nie ładować zwykłych baterii!
- d) Podczas ładowania akumulatory muszą znajdować się w dobrze wentylowanym miejscu!

#### Pozostałe zagrożenia

**Nawet gdy elektronarzędzie jest użytkowane zgodnie z zaleceniami, nie można wyeliminować wszystkich czynników ryzyka (szczątkowego). Następujące zagrożenia wiążą się z budową elektronarzędzia:**

- a) Szkody dla zdrowia wynikające z emisji drgań, jeśli elektronarzędzie jest używane przez długi okres i nie jest odpowiednio konserwowane i regulowane.
- b) Obrażenia ciała i uszkodzenia mienia z powodu pękniętych akcesoriów, nagle wyrzuconych przez urządzenie.



**Ostrzeżenie!** *To elektronarzędzie wytwarza pole elektromagnetyczne podczas pracy. To pole może w pewnych okolicznościach zakłócać aktywne lub pasywne implanty medyczne. Aby ograniczyć ryzyko poważnych lub śmiertelnych obrażeń ciała, zalecamy osobom z implantami medycznymi konsultację z lekarzem oraz producentem implantu przed rozpoczęciem obsługi tego elektronarzędzia.*

## 2. INFORMACJE O MASZYNIE

#### Przeznaczenie

Akumulatorowa wiertarko-wkrętarka jest przeznaczona do wkręcania i wykręcania wkrętów oraz do wiercenia w drewnie, metalu i tworzywach sztucznych.

#### Dane techniczne

<b>Nr modelu</b>	<b>CDM1120</b>
Ładowarka	CDA1145
Parametry wejściowe ładowarki	100-240V~ 50-60Hz 50W
Parametry wyjściowe ładowarki	21V prąd stały 1.5 A
Akumulator	18V  litowo-jonowy 1,5Ah
Czas ładowania akumulatora	60 minut
Rozmiar uchwytu	1.5 - 13 mm

Regulacja momentu obrotowego	17 + Tryb wiercenia
Obroty bez obciążenia	Pozycja 1: 0-350 /min Pozycja 2: 0-1300 /min
Ciężar (z akumulatorem)	1,13 kg
Poziom ciśnienia akustycznego $L_{PA}$	67,02 dB(A) K= 3 dB(A)
Poziom mocy akustycznej $L_{WA}$	78,02 dB(A) K= 3 dB(A)
Drgania ręka-ramię $a_h$ (wkręcanie wkrętów bez uderu)	1,001 m/s <sup>2</sup> K=1,5 m/s <sup>2</sup>
Drgania ręka-ramię $a_{h,D}$ (Wiercenie w metalu)	2,629 m/s <sup>2</sup> K=1,5 m/s <sup>2</sup>

### Poziom drgań

Poziom emisji drgań podany w niniejszej instrukcji został zmierzony zgodnie ze zharmonizowanym testem podanym w normie EN 61029 i może być stosowany do porównywania narzędzi ze sobą oraz w celu wstępnego oszacowania narażenia na drgania podczas stosowania narzędzia zgodnie z podanym przeznaczeniem.

- Używanie narzędzia do innych zastosowań lub z innymi albo źle konserwowanymi akcesoriami może znacząco zwiększać poziom ekspozycji.
- Okresy, kiedy narzędzie jest wyłączone, lub gdy jest włączone, ale nie jest używane, mogą znacząco ograniczać poziom ekspozycji.

Chroń się przed wpływem drgań, konserwując odpowiednio narzędzie i akcesoria, utrzymując ciepłotę dłoni oraz odpowiednio organizując pracę.

### Opis

Liczby w tekście odnoszą się do rysunków na stronach 2 - 3.

### Rys. A

1. Maszyna
2. Akumulator
3. Przycisk odblokowania akumulatora
5. Ładowarka
6. Dioda LED ładowarki
7. Uchwyt
8. Przełącznik wyboru biegu
9. Przełącznik kierunku obrotów
10. Włacznik
11. Pierścień regulacji momentu obrotowego
12. Lampka robocza

## 3. OBSŁUGA



*Akumulator należy naładować przed pierwszym użyciem.*

### Wymowanie akumulatora z narzędzia

#### Rys. B1 + B2

- Wcisnąć przyciski odblokowania akumulatora (3) i wyjąć akumulator z narzędzia zgodnie z Rys. B1.

### Wkładanie akumulatora do narzędzia

#### Rys. B1 + B2



*Dopilnować, aby zewnętrzna powierzchnia akumulatora była czysta i sucha przed podłączeniem do ładowarki lub narzędzia.*

- Włożyć akumulator (2) w podstawę narzędzia, zgodnie z Rys. B2.
- Wcisnąć akumulator dalej, aż zatrzaśnie się w poprawnym położeniu.

### Ładowanie akumulatora (ładowarką)

#### Rys. C

- Podłączyć ładowarkę do gniazdka i poczekać chwilę. Dioda LED na Akumulator (6) zaświeci się, informując o stanie ładowania.

### Dioda LED (6)

#### Rys. C

Akumulator jest wyposażona w 1 diodę LED (6), informującą o stanie procesu ładowania:

LED	Stan ładowarki
Czerwony	Ładowanie akumulatora w toku
Zielony	Ładowanie akumulatora zakończone, akumulator całkowicie naładowany

- Całkowite naładowanie akumulatora 1,5Ah może trwać do 60 minut.
- Po całkowitym naładowaniu akumulatora wyjąć wtyczkę ładowarki z gniazdka i wyjąć akumulator z ładowarki.



*Kiedy narzędzie nie jest używane przez długi okres, najlepiej przechowywać akumulator w stanie naładowanym.*



## Mocowanie i wyjmowanie wiertła lub końcówek narzędziowych wkrętarki

### Rys. D



*Zawsze wyjmować akumulator przed zamocowaniem akcesorium.*

Uchwyt wiertła (7) jest przeznaczony dla wiertła i końcówek narzędziowych o trzonku okrągłym oraz sześciokątnym.

- Trzymać narzędzie mocno jedną ręką
- Otworzyć uchwyt wiertła (7), obracając uchwyt drugą ręką przeciwnie do wskazówek zegara, aż otworzy się na tyle, aby można było wsunąć końcówkę.
- Włożyć trzonek wiertła lub końcówki narzędziowej
- Dokręcić uchwyt, mocno obracając uchwyt (7) przeciwnie do wskazówek zegara.
- Sprawdzić, czy końcówka jest dobrze wycentrowana, włączając maszynę włącznikiem na chwilę.

## Regulacja biegów

### Rys. D



*Nigdy nie zmieniać biegów, gdy silnik pracuje, ponieważ spowoduje to uszkodzenie narzędzia.*





*Nigdy nie ustawiać przełącznika pomiędzy dwiema pozycjami, ponieważ spowoduje to uszkodzenie narzędzia.*

Narzędzie oferuje dwie prędkości wiercenia, które można ustawiać, przesuwając przełącznik biegów (8) do przodu lub do tyłu. Numer na przełączniku biegów (8) pokazuje wybraną pozycję.

- Pozycja 1: Do wolnego wiercenia, wiercenia otworów o dużej średnicy lub wkręcania wkrętów. Maszyna ma dużą moc (wysoki moment obrotowy) i niską prędkość obrotową.
- Pozycja 2: Do szybkiego wiercenia lub wiercenia otworów o małej średnicy.

## Regulacja kierunku obrotów

### Rys. E

- Ustawić przełącznik kierunku (9) w położenie , aby wkręcać wkręty lub wiercić.
- Ustawić przełącznik kierunku (9) w położenie , aby wykręcać wkręty.

## Włączanie i wyłączanie narzędzia

### Rys. E

Włącznik (10) służy do włączania narzędzia i regulacji prędkości obrotowej.

- Wciśnięcie włącznika (10) włącza narzędzie, a im silniej włącznik jest wciśnięty, tym szybciej obraca się wiertło.
- Zwolnienie włącznika (10) powoduje zatrzymanie narzędzia.
- Przeszawić przełącznik kierunku (9) w położenie środkowe, aby zablokować ruch włącznika.

## Regulacja momentu obrotowego

### Rys. E

Narzędzie oferuje 17 różnych ustawień momentu obrotowego i specjalny tryb wiercenia, co pozwala na regulację siły przenoszonej na uchwyt.

Obracając pierścień regulacji momentu obrotowego (11), można wkręcać śruby na ustawioną głębokość, co jest idealne w przypadku powtarzalnej pracy. Im wyższa liczba, tym większy moment obrotowy.

- Wybrać niższe ustawienie dla małych wkrętów lub miękkiego materiału do obróbki.
- Wybrać wyższe ustawienie dla dużych wkrętów, twardych materiałów lub do wykręcania wkrętów.
- Najlepiej ustawiać jak najniższe ustawienie do wkręcania wkrętów. Wybierać wyższe ustawienie, jeśli silnik ślizga się przed pełnym wkręceniem wkręta.
- Do wiercenia przekręcić pokrętło regulacji momentu obrotowego (11) na ustawienie dla wiercenia () , przekręcając je do oporu przeciwnie do wskazówek zegara.



*Dopilnować, aby przełącznik kierunku (9) był zawsze ustawiony na  podczas wiercenia.*



*Narzędzie jest wyposażone w zabezpieczenie przeciążeniowe. W razie przeciążenia narzędzie wyłączy się automatycznie. Jeśli tak się stanie, odczekać co najmniej kilka sekund, aby pozwolić na zresetowanie układu zabezpieczającego przed przeciążeniem.*

## 4. KONSERWACJA



*Przed rozpoczęciem czyszczenia i konserwacji zawsze wyłączać maszynę i wyjmować z niej akumulator.*

Czyścić obudowę maszyny regularnie miękką ściereczką, najlepiej po każdym użyciu. Dopilnować, aby otwory wentylacyjne były wolne od pyłu, kurzu i zabrudzeń. Usuwać odporne zabrudzenia miękką ściereczką zwilżoną mydlinami. Nie używać żadnych rozpuszczalników, takich jak benzyna, alkohol, amoniak itp. Takie substancje chemiczne spowodują uszkodzenie części z tworzywa sztucznych.

## GWARANCJA

Warunki gwarancji są opisane w oddzielnej, dołączonej karcie gwarancyjnej.

## ŚRODOWISKO



*Uszkodzone i/lub niepotrzebne urządzenia elektryczne lub elektroniczne podlegają zbiórce w odpowiednich punktach recyklingu.*

### Tylko kraje WE

Nie wyrzucać elektronarzędzi wraz z odpadami z gospodarstw domowych. Zgodnie z dyrektywą 2012/19/WE dotyczącą zużytych urządzeń elektrycznych i elektronicznych oraz jej wdrożeniem do prawodawstwa krajowego, elektronarzędzia, które już nie nadają się do użytku, podlegają oddzielnej zbiórce oraz utylizacji w sposób przyjazny dla środowiska.

**Produkt i instrukcja obsługi podlegają zmianom. Dane techniczne podlegają zmianom bez uprzedzenia.**

## Akumulatorinis ličio jonų gręžtuvas 18V CDM1120

Ačiū, kad įsigijote šį „Ferm“ gaminį. Dabar turite puikų gaminį, kurį pateikia vieni svarbiausių Europos tiekėjų. Visi „Ferm“ tiekiami gaminiai yra pagaminti pagal aukščiausius veikimo ir saugos standartus.

## 1. SAUGOS TAISYKLĖS



**Perskaitykite pateiktus įspėjimus dėl saugos ir papildomas saugos taisykles bei nurodymus.**

Jei bus nesilaikoma toliau pateiktų įspėjimų dėl saugos ir nurodymų, gali kilti elektros smūgio, gaisro ir (arba) sunkaus sužeidimo pavojus. **Išsaugokite saugos taisykles ir naudojimo instrukciją ateičiai.**

Šioje naudojimo instrukcijoje ir arba ant įrenginio naudojami simboliai:



*Perskaitykite naudojimo instrukciją.*



*Reiškia susižeidimo pavojų, pavojų gyvybei ar įrankio sugadinimo grėsmę nesilaikant instrukcijos nurodymų.*



*Elektros smūgio pavojus.*



*Elektroninis greičio reguliavimas.*



*Sukimas į kairę/dešinę.*



*Nenaudokite lietai lyjant.*



*Naudokite tik patalpose.*



*II klasės prietaisas - dviguba izoliacija - Nereikia jokio žeminto kištuko.*



*Maks. temperatūra 40 °C.*

Max 40 °C



Nemeskite akumulatoriaus į ugnį.



Nemeskite akumulatoriaus į vandenį.



Neišmeskite šio prietaiso į netinkamus konteinerius.



Ličio jonų akumulatoriai yra surenkami atskirai.



Šis gaminytis atitinka galiojančius Europos direktyvų standartus.

## Papildomi saugos įspėjimai dėl gręžtuvų ir suktuvų naudojimo

- a) **Atlikdami darbus, kurių metu pjovimo įrankis galėtų prisiliesti prie paslėptų laidų, laikykite elektrinį įrankį tik už izoliuotų paviršių.**  
*Pjovimo daliai prisilietus prie „gyvo“ laido, neizoliuotos metalinės elektrinio įrankio dalys gali sukelti elektros smūgį ir nutrenkti operatorių.*

### Ilgų gręžtų naudojimo saugos taisyklės

- a) **Niekada neviršykite gręžtui numatyto maksimalaus greičio.** *Esant didesniai greičiui, antgaliui laisvai sukantis ir neliečiant ruošinio, jis gali sulinkti ir sužaloti.*
- b) **Visada pradėkite gręžti mažu greičiu, gręžto galu liedsdami ruošinį.** *Esant didesniai greičiui, antgaliui laisvai sukantis ir neliečiant ruošinio, jis gali sulinkti ir sužaloti.*
- c) **Spauskite gręžtą tik laikydami tiesiai ir nespauskite per stipriai.** *Gręžtai gali sulinkti ir nulūžti arba galite nesuvaldyti įrankio ir susižaloti.*

### Akumuliatorinių įrankių naudojimas ir priežiūra

- a) **Įkraukite naudodami tik gamintojo nurodytą kroviklį.** *Vieno tipo akumulatoriui tinkantis kroviklis, naudojamas kitam akumulatoriui krauti, gali kelti gaisro pavojų.*
- b) **Elektrinius įrankius naudokite tik su specialiai jiems skirtais akumulatoriais.** *Naudojant kitos rūšies akumuliatorių blokus, galima susižeisti arba sukelti gaisrą.*
- c) **Kai akumulatorius nėra naudojamas, laikykite jį toliau nuo kitų metalinių daiktų, pavyzdžiui, popieriaus svaržėlių, monetų, raktų, vinių, varžtų ir kitų mažų metalinių**

**daiktų, dėl kurių gali kilti trumpasis jungimas tarp kontaktų.** *Sulietę akumulatoriaus gnybtus galite nusideginti arba patirti gaisrą.*

- d) **Netinkamai naudojant, iš akumuliatoriaus gali ištekėti skysčio; venkite sąlyčio su juo.** *Jei sąlytis atsitiktinai įvyko, gausiai nuplaukite vandeniu. Jei skysčio pateko į akis, kreipkitės į gydytoją. Iš baterijos ištekėjęs skystis gali sudirginti arba nudeginti odą.*

## Techninė priežiūra

- a) **Šį elektrinį įrankį privalo techniškai prižiūrėti kvalifikuotas specialistas, naudodamas originalias keičiamąsias dalis.** *Taip užtikrinsite saugų elektros įrankio darbą.*

## Kroviklis

### Numatytoji naudojimo paskirtis

Kraukite tik 18V, maks. 1,5Ah ličio jonų daugkartinio naudojimo akumulatorius. Kitų rūšių akumulatoriai gali užsiliepsnoti ir sužeisti jus bei padaryti žalos turtui.

- a) **Šis buitinis prietaisas nėra skirtas naudoti vaikams arba žmonėms, turintiems fizinių, jutimo ar psichinių sutrikimų arba asmenims, neturintiems pakankamai patirties ir žinių, kaip naudoti šį gaminį, nebent juos prižiūrėtų arba pamokytų, kaip naudoti šį prietaisą, už jų saugą atsakingas asmuo.**
- b) **Prižiūrėkite vaikus; neleiskite vaikams žaisti su šiuo prietaisu.**
- c) **Nebandykite įkrauti vienkartinį baterijų!**
- d) **Kraunamus akumulatorius privaloma laikyti gerai vėdinamoje patalpoje!**

## Maitinimo laido keitimas

Jei pažeidžiamas maitinimo laidas, jį leidžiama keisti tik gamintojui, gamintojo klientų aptarnavimo atstovui arba panašios kvalifikacijos asmeniui - kitaip gali kilti pavojus.

## Kiti pavojai

**Netgi naudojant elektrinį įrankį taip, kaip nurodyta, neįmanoma atmesti visų likusiųjų pavojų veiksmų. Dėl šio elektrinio įrankio konstrukcijos ir dizaino gali kilti tokių pavojų:**

- a) **Žala sveikatai dėl vibracijos poveikio, jeigu įrankis naudojamas ilgą laiką ir nėra tinkamai eksploatuojamas arba techniškai prižiūrimas;**
- b) **Sužalojimai ir turtinė žala sulūžus ir staigiai išlėkus priedams.**



**Įspėjimas!** Šis elektrinis įrankis darbo metu sukuria elektromagnetinį lauką. Esant tam tikroms sąlygoms, šis laukas gali sutrikdyti aktyviųjų arba pasyviųjų medicininių implantų veikimą. Norint sumažinti sunkių arba mirtinų sužeidimų pavojų, rekomenduojame, kad asmenys, turintys medicininių implantų, prieš pradėdami naudoti šį elektrinį įrankį, pasitartų su savo fizioterapeutais ir medicininių implantų gamintojais.

## 2. INFORMACIJA APIE ĮRENGINĮ

### Numatytoji naudojimo paskirtis

Šis akumuliatorinis gręžtuvas skirtas varžtas įsukti bei išsukti ir medienai, metalui bei plastikui gręžti.

### Techniniai duomenys

<b>Modelio Nr.</b>	<b>CDM1120</b>
Kroviklis	CDA1145
Kroviklio įvesties liزدas	100-240V~ 50-60Hz 50W
Kroviklio įvestis	21V NS 1,5A
Įkraunamas akumulatorius	18V, ličio jonų, 1,5Ah
Akumulatoriaus įkrovimo laikas	60 minutės
Griebtuvo skersmuo	1.5 - 13 mm
Sukimo momento nuostatos	17 + gręžimo režimas
Greitis be apkrovos 1 padėtis:	0-350/min
2 padėtis:	0-1300/min
Svoris (su akumulatoriumi)	1,13 kg
Garso slėgio lygis, LPA	67,02 dB (A) K = 3 dB (A)
Garso galios lygis, LwA	78,02 dB (A) K = 3 dB (A)
Plaštakų-rankų vibracija ah (varžtų sukimas be smūgių)	1,001 m/s <sup>2</sup> K=1,5 m/s <sup>2</sup>
Plaštakų-rankų vibracija ah,D (metalo gręžimas)	2,629 m/s <sup>2</sup> K=1,5 m/s <sup>2</sup>

### Vibracijos lygis

Šioje naudojimo instrukcijoje nurodytas vibracijos lygis nustatytas atsižvelgiant į standartinį bandymo metodą, pateiktą EN62841; jį galima naudoti palyginimui su kitais įrankiais ir preliminarium vibracijos poveikio įvertinimui naudojant įrankį minėtiems darbams atlikti.

- Naudojant įrankį kitokiems darbams arba naudojant su kitokiais arba prastai techniškai prižiūretais priedais, poveikio lygis gali ženkliai padidėti.

- Kai įrankis yra išjungtas arba kai jis veikia, bet faktiškai nėra naudojamas, poveikio lygis gali ženkliai sumažėti.

Apsisaugokite nuo vibracijos poveikio, techniškai prižiūrėdami įrankį ir jo priedus, laikydami rankas šiltai, planuodami darbus.

### Aprašas

Šiame tekste esantys skaičiai atitinka 2 - 3 psl. esančius paveikslėlius.

#### A pav.

1. Įrankis
2. Akumulatorius
3. Akumulatoriaus atlaisvinimo mygtukas
5. Kroviklis
6. Kroviklio diodinis indikatorius
7. Kumštelinis griebtuvas
8. Pavaros pasirinkimo jungiklis
9. Sukimosi krypties jungiklis
10. Įjungimo/išjungimo jungiklis
11. Sukimo momento reguliavimo žiedas
12. Apšvietimo lemputė

## 3. NAUDOJIMAS



Prieš naudojant pirmą kartą, akumuliatorių privaloma įkrauti.

### Akumulatoriaus išėmimas iš įrankio

#### B1 + B2 pav.

- Paspauskite akumulatoriaus atlaisvinimo mygtukus (3) kairėje ir dešinėje pusėse, ir ištraukite akumuliatorių iš įrankio, kaip parodyta B1 pav.

### Akumulatoriaus įdėjimas į įrankį

#### B1 + B2 pav.



Prieš prijungdami akumuliatorių prie kroviklio arba prieš įdėdami jį į įrankį, įsitikinkite, ar akumulatoriaus išorinis paviršius yra švarus.

- Įkiškite akumuliatorių (2) į įrankio pagrindą, kaip pavaizduota B2 pav.
- Stumkite akumuliatorių pirmyn, kol jis užsifiksuos (pasigirs spragtelėjimas).

## Akumulatoriaus krovimas (naudojant kroviklį)

### C pav.

- Įkiškite kroviklio kištuką į elektros tinklo lizdą ir šiek tiek palaukite. Užsidegs ant akumulatorius esantis diodinis indikatorius (6), rodantis kroviklio būseną.

## Diodinis indikatorius (6)

### C pav.

Akumulatorius turi 1 diodinį indikatorių (6), kuris rodo krovimo proceso būseną:

LED	Kroviklio būseną
Raudona	Akumulatorius kraunamas
Žalia	Akumulatoriaus krovimas baigtas; akumulatorius visiškai įkrautas

- 1,5Ah akumulatoriui įkrauti gali prireikti iki 60 minučių.
- Krovimui pasibaigus, ištraukite kroviklį iš maitinimo lizdo ir išimkite akumulatorių iš kroviklio.



*Jeigu įrankis nebus naudojamas ilgą laiką tarpą, akumulatorių reikėtų laikyti visiškai įkrautą.*

## Gražtų arba sukimo antgalių įdėjimas ir išėmimas

### D pav.



*Prieš montuodami priedą, visada ištraukite akumulatorių.*

Gražtų griebtuvus (7) tinka gražtams ir sukimo antgaliams, turintiems apvalią arba šešiakampę ašį.

- Viena ranka tvirtai laikykite įrankį
- Kita ranka atidarykite griebtuvą (7): sukite jį pagal laikrodžio rodyklę tol, kol jis bus pakankamai pravertas ir į jį galima bus įkišti antgalį.
- Įkiškite gražto arba sukimo antgalio ašį
- Vėl užveržkite griebtuvą, sukdami jį (7) prieš laikrodžio rodyklę.
- Patikrinkite, ar antgalis yra tinkamai sucentruotas, trumpam suaktyvindami įrankio įjungimo/išjungimo jungiklį.

## Pavarų pasirinkimas

### D pav.



*Niekada neperjunkite pavarų varikliui veikiant, antraip sugadinsite įrankį.*





*Niekada nenustatykite per vidurį tarp dviejų padėčių, antraip sugadinsite įrankį.*

Įrankis turi 2 gręžimo greičius, kuriuos galima nustatyti stumiant pavaros pasirinkimo jungiklį (9) pirmyn arba atgal. Pavaros pasirinkimo jungiklio (9) skaičius rodo pasirinktą padėtį.

- 1 padėtis: lėtam gręžimui, didelio skersmens skylių gręžimui arba varžtų sukimui. Įrankis turi didelės galios esant mažoms apsukoms.
- 2 padėtis: greitam gręžimui arba mažo skersmens skylių gręžimui

## Sukimosi krypties pasirinkimas

### E pav.

- Norėdami įsukti varžtus arba naudoti įrankį gręžimui, nustatykite krypties pasirinkimo jungiklį (9) į padėtį .
- Norėdami varžtus išsukti, nustatykite krypties pasirinkimo jungiklį (9) į padėtį .

## Prietaiso įjungimas ir išjungimas

### E pav.

Įrankis suaktyvinamas ir sukimosi greitis reguliuojamas naudojant įjungimo/išjungimo jungiklį (10).

- Spaudžiant įjungimo/išjungimo jungiklį (10), įrankis veikia: kuo labiau spaudžiamas jungiklis, tuo greičiau veikia gręžtuvas.
- Norėdami įrankį išjungti, įjungimo/išjungimo jungiklį (10) atleiskite.
- Pastumkite sukimosi krypties jungiklį (9) į vidurinę padėtį, kad užfiksuotumėte įjungimo/išjungimo jungiklį ir jis nejudėtų.

## Sukimo momento reguliavimas

### E pav.

Šis įrankis turi 17 skirtingų sukimo momento nuostatų ir specialių gręžimo režimą, kad galima būtų nustatyti griebtuvui perduodamą galią.

Sukant sukimo momento reguliavimo žiedą (11), varžtus galima sukuti į iš anksto nustatytą gylį: tai idealiai tinka atliekant kartotinį darbą. Kuo didesnis skaičius, tuo didesnis bus perduodamas

sukimo momentas.

- Pasirinkite žemą nuostatą mažiems varžtams sukti arba gręžti minkštos medžiagos ruošinį.
- Pasirinkite aukštą nuostatą dideliems varžtams sukti, gręžti kietos medžiagos ruošinį arba varžtams išsukti.
- Įsukant varžtus, reikėtų pasirinkti kuo mažesnę nuostatą. Jeigu iki galo neįsukus varžto variklis prasisuka, pasirinkite didesnę nuostatą.
- Norėdami gręžti, pasukite sukimo momento reguliavimo žiedą (11) ties gręžimo nuostata (▲▲▲), iki galo pasukdami jį prieš laikrodžio rodyklę.



*Gręždami visada įsitikinkite, ar krypties nustatymo jungiklį (9) yra nustatytas ties*



*Šiame įrankyje įrengta elektroninė apsauga nuo perkrovos funkcija. Jeigu tik įrenginys perkraunamas, jis automatiškai išjungiamas. Įvykus perkrovai, palaukite kelias sekundes, kol apsaugos nuo perkrovos įtaisas pats atsitaisys.*

## 4. TECHNINĖ PRIEŽIŪRA



*Prieš atlikdami valymo ir techninės priežiūros darbus, visada išjunkite jį ir ištraukite maitinimo laido kištuką iš elektros lizdo.*

Reguliariai valykite prietaiso korpusą sausa šluoste, pageidautina po kiekvieno panaudojimo. Ventilacijos angos turi būti švarios: nedulkėtos ir nepurvinos. Įsisenėjusį purvą nuvalykite minkšta šluoste, suvilgyta muiluotame vandenyje. Nenaudokite jokių tirpiklių, pavyzdžiui, benzino, alkoholio, amoniako ir panašiai, nes tokios cheminės medžiagos gali sugadinti sintetines įrankio sudedamąsias dalis.

## GARANTIJA

Garantines sąlygas galite rasti atskirai pridėtoje garantijos kortelėje.

## APLINKOSAUGA



*Sugedusius ir (arba) išmestus elektrinius arba elektroninius aparatus reikia pristatyti į atitinkamus perdirbimo punktus.*

### Taikoma tik EB šalims

Neišmeskite elektrinių įrankių kartu su įprastomis buitinėmis atliekomis. Atsižvelgiant į ES Direktyvą 2012/19/EB dėl elektrinių ir elektroninių įrenginių bei jos įgyvendinimą pagal nacionalinius teisės aktus, visi elektriniai įrankiai privalo būti surenkami atskirai nuo buitinių atliekų bei perdirbami tokiu būdu, kad nebūtų daroma žala aplinkai.

**Instruments var tikt pārveidots un lietošanas rokasgrāmātā var tikt izdarīti grozījumi. Tehniskie dati var tikt mainīti bez iepriekšēja brīdinājuma.**

## Bezvadu litija jonu urbja mašīna 18V CDM1120

Pateicamies, ka iegādājāties šo Ferm izstrādājumu. Tādējādi jums tagad ir lielisks izstrādājums, ko izgatavojis viens no Eiropas vadošajiem ražotājiem. Visi izstrādājumi, ko ražojis Ferm, ir izgatavoti atbilstoši visaugstākajiem veiktspējas un drošības standartiem.

### 1. DROŠĪBAS NORĀDĪJUMI



**Izlasiet šeit pievienotos drošības brīdinājumus, papildu drošības brīdinājumus un norādījumus. Ja netiek ievēroti drošības brīdinājumi un norādījumi, var gūt elektriskās strāvas triecienu, izraisīt ugunsgrēku un/ vai gūt smagus ievainojumus. Saglabājiet drošības brīdinājumus un norādījumus turpmākām uzziņām.**

Šajā lietošanas rokasgrāmatā vai uz instrumenta tiek lietoti šādi apzīmējumi:



*Izlasiet lietošanas rokasgrāmatu.*



*Apzīmē ievainojuma, nāves vai instrumenta bojājuma risku, ja netiek ievēroti šajā rokasgrāmatā sniegtie norādījumi.*



*Elektriskās strāvas trieciena risks.*



*Elektroniski regulējams ātrums.*



*Rotācija pa kreiso un pa labi.*



*Nepakļaujiet lietus iedarbībai.*



*Lietošanai tikai telpās.*



*II kategorijas instruments; dubulta izolācija; nav jālieto iezemēta kontaktakša.*



Max 40°C

*Maks. temperatūra: 40° C.*



*Akumulatoru nedrīkst novietot ugunī.*



*Akumulatoru nedrīkst iegremdēt ūdenī.*



*Nododot instrumentu atkritumos, neievietojiet to nepiemērotās tvertnēs.*



*Litija jonu akumulatoru dalīta savākšana.*



*Instrumenti atbilst spēkā esošiem Eiropas direktīvu drošības standartiem.*

### Papildu drošības brīdinājumi urbja mašīnām un skrūvgriežiem

- Veicot darbu, turiet elektroinstrumentu pie izolētajām satveršanas virsmām, ja grieznis varētu saskarties ar aplēptu elektroinstalāciju vai ar savu vadu. Ja grieznis saskaras ar vadiem, kuros ir strāva, visas instrumenta ārējās metāla virsmas vada strāvu un rada elektriskās strāvas trieciena risku.**

### Drošības norādījumi, ja izmanto garus urbja uzgaļus

- Nekādā gadījumā nestrādājiet ar ātrumu, kas pārsniedz urbja uzgaļa maksimālo nominālo ātrumu. Rotējot lielā ātrumā bez saskares ar apstrādājamo materiālu, uzgalis var saliekties, tādējādi izraisot ievainojumus.**
- Vienmēr sāciet urbt mazā ātrumā, un uzgalim ir jāsasaskaras ar apstrādājamo materiālu. Rotējot lielā ātrumā bez saskares ar apstrādājamo materiālu, uzgalis var saliekties, tādējādi izraisot ievainojumus.**
- Spiediet uzgali tikai taisnvirzienā uz leju un nespiediet pārāk spēcīgi. Uzgalis var saliekties, izraisot bojājumus vai risku zaudēt kontroli pār instrumentu, kā rezultātā var gūt ievainojumus.**

### Akumulatora ekspluatācija un apkope

- Uzlādējiet tikai ar ražotāja noteikto lādētāju. Ja ar lādētāju, kas paredzēts vienam akumulatora veidam, tiek lādēts cita veida akumulators, var izcelties ugunsgrēks.**
- Lietojiet elektroinstrumentus tikai ar paredzētajiem akumulatoriem. Ja izmantojat citus akumulatorus, var rasties ievainojuma un**



*ugunsgrēka risks.*

- c) **Kamēr akumulators netiek izmantots, glabājiet to drošā attālumā no metāla priekšmetiem, piemēram, papīra saspraudēm, monētām, atslēgām, naglām, skrūvēm vai līdzīgiem maziem metāla priekšmetiem, kuri var savienot abas spaiļes.** *Saskaroties akumulatora spailēm, rodas issavienojums, kas var izraisīt apdegumus vai ugunsgrēku.*
- d) **Nepareizas lietošanas gadījumā šķidrums var iztecēt no akumulatora, - nepieskarieties tam. Ja jūs nejauši pieskārties šķidrumam, noskalojiet saskarsmes vietu ar ūdeni. Ja šķidrums nokļūst acīs, meklējiet arī medicīnisku palīdzību. Šķidrums, kas iztecējis no akumulatora, var izraisīt kairinājumu vai apdegumus.**

## Apkalpošana

- a) **Elektroinstrumentam apkopi drīkst veikt tikai kvalificēts remonta speciālists, izmantojot tikai oriģinālās rezerves daļas.** *Tādējādi tiek saglabāta elektroinstrumenta drošība.*

## Lādētājs

### Paredzētā lietošana

Uzlādējiet tikai maks. 18V, 1,5 Ah litija jonu vairākkārt uzlādējamus akumulatorus. Cita veida akumulatori var eksplodēt, izraisot ievainojumus un sabojājot instrumentu.

- a) **Šo instrumentu nav paredzēts ekspluatēt personām (tostarp bērniem), kam ir ierobežotas fiziskās, sensorās vai psihiskās spējas vai trūkst pieredzes un zināšanu, ja vien tās neuzrauga vai neapmāca.**
- b) **Bērni ir jāuzrauga, lai viņi nespēlētos ar instrumentu**
- c) **Nedrīkst atkārtoti uzlādēt vienreiz lietojamus akumulatorus!**
- d) **Akumulators uzlādes laikā jānovieto labi vēdinātā vietā.**

## Atlikušie riski

**Pat tad, ja elektroinstrumentu lieto atbilstīgi norādījumiem, nav iespējams novērst visus atlikušo risku faktoros. Saistībā ar elektroinstrumenta konstrukciju un uzbūvi var pastāvēt šādi riski:**

- a) **kaitējums veselībai vibrācijas iedarbības rezultātā, ja elektroinstrumentu ilgstoši ekspluatē, ja ar to nepareizi apietas vai ja tam neveic pienācīgu apkopi;**
- b) **ievainojumi un īpašuma bojājumi salūzušu piederumu dēļ, kuri negaidot tiek izsviesti gaisā.**



**Brīdinājums!** *Šis elektroinstrumenta darba laikā rada elektromagnētisko lauku. Dažos gadījumos šis lauks var iedarboties uz aktīviem un pasīviem medicīniskajiem implantiem. Lai mazinātu smaga vai nāvēja ievainojuma risku, personām, kam ir medicīniskie implantī, pirms šī elektroinstrumenta lietošanas ir ieteicams konsultēties ar ārstu un medicīniskā implanta ražotāju.*

## 2. INSTRUMENTA DATI

### Paredzētā lietošana

Šī bezvadu urbjmašīna ir paredzēta skrūvju ieskrūvēšanai un izskrūvēšanai, kā arī urbšanai koksnē, metālā un plastmasā.

### Tehniskie dati

Modeļa Nr.	CDM1120
Lādētājs	CDA1145
Lādētāja ieejas jauda	100-240 V~ 50-60 Hz 50W
Lādētāja izejas jauda	21V d.c. 1.5 A
Uzlādējams akumulators	18V  litija jonu 1,5Ah
Akumulatora uzlādēšanas laiks	60 minūtes
Spiļpatronas platums	1.5 - 13 mm
Griezies momenta iestatījumi	17 + urbšanas režīms
Ātrums bez noslodzes	
1. pozīcija:	0-350 /min
2. pozīcija:	0-1300 /min
Svars (ar akumulatoru)	1,13 kg
Skaņas spiediena līmenis $L_{PA}$	67,02 dB(A), K=3 dB(A)
Skaņas jaudas līmenis $L_{WA}$	78,02 dB(A), K=3 dB(A)
Plaukstu-rokas vibrācija $a_h$ (skrūvēšana bez trieciena)	1,001 m/s <sup>2</sup> K=1,5 m/s <sup>2</sup>
Plaukstu-rokas vibrācija $a_{h,D}$ (urbšana metālā)	2,629 m/s <sup>2</sup> K=1,5 m/s <sup>2</sup>

### Vibrāciju līmenis

Šajā lietošanas rokasgrāmatā norādītā vibrāciju emisijas vērtība ir izmērīta saskaņā ar standarta pārbaudes metodi, kas norādīta EN62841, un to var izmantot viena instrumenta salīdzināšanai ar citu un tam, lai iepriekš novērtētu vibrācijas iedarbību, ja instrumentu lieto iepriekš minēto darbu veikšanai:

- vibrāciju iedarbība var būt ievērojami lielāka, ja instrumentu lieto citu darbu veikšanai, ja tam uzstāda citus piederumus vai ja uzstādītajiem piederumiem nav veikta pietiekami laba apkope;
- vibrācijas iedarbība var būt ievērojami mazāka tajā laikā, kad instruments ir izslēgts vai darbojas tukšgaitā.

Pasargājiet sevi no vibrācijas iedarbības, veicot instrumenta un piederumu apkopi, rūpējoties, lai rokas būtu siltas un organizējot darba gaitu.

### Apraksts

Tekstā norādītie numuri attiecas uz 2.-3. lpp. redzamajiem attēliem.

#### A. att.

1. instruments
2. akumulators
3. akumulatora atbloķēšanas poga
5. lādētājs
6. uzlādes gaismas diožu indikators
7. spļpatrona
8. pārnese izvēles slēdzis
9. virzienu slēdzis
10. ieslēgšanas/izslēgšanas slēdzis
11. griezes momenta regulēšanas ripa
12. darba lukturis

## 3. EKSPLUATĀCIJA



*Akumulators ir jāuzlādē pirms to lieto pirmoreiz.*

### Akumulatora izņemšana no instrumenta B1+ B2 att.

- Spiediet akumulatora atbloķēšanas pogas (3) izvelciet akumulatoru ārā no instrumenta, kā norādīts B1. attēlā.

### Akumulatora ievietošana instrumentā B1 + B2 att.



*Pirms akumulatora pievienošanas lādētājam vai ievietošanas instrumentā pārbaudiet, vai tā ārējā virsma ir tīra un sausa.*

- Ievietojiet akumulatoru (2) instrumenta pamatnē, kā norādīts B2. attēlā.
- Spiediet akumulatoru dziļāk iekšā, līdz tas nofiksējas.

### Akumulatora uzlādēšana (ar lādētāju)

#### C att.

- Pievienojiet lādētāju barošanas avota kontaktligzdai un nogaidiet brīdi. Iedegas akumulatora gaismas diožu indikatorlampiņa (6), norādot, ka notiek uzlādēšana.

### Gaismas diožu indikatorlampiņa (6)

#### C att.

Akumulators ir 1 uzlādes indikatorlampiņa (6), kas liecina par uzlādēšanas procesa statusu:

LED	Lādētāja statuss
Sarkana	Notiek akumulatora uzlādēšana
Zaļa	Akumulatora uzlādēšana ir pabeigta, akumulators ir pilnībā uzlādēts

- 1,5Ah akumulators tiek pilnībā uzlādēts 60 minūšu laikā.
- Kad akumulators ir pilnībā uzlādēts, atvienojiet lādētāju no barošanas avota kontaktligzdas un izņemiet akumulatoru no lādētāja.



*Ja instruments netiek ilgaicīgi ekspluatēts, ieteicams glabāt akumulatoru uzlādētā stāvoklī.*

### Urbja vai skrūvgrieža uzgaļa uzstādīšana un noņemšana

#### D att.



*Pirms piederuma uzstādīšanas akumulators ir jānoņem.*

Spļpatrona (7) ir piemērota urbja un skrūvgrieža uzgaļiem ar apaļu un sešstūru kātu.

- Ar vienu roku cieši turiet instrumentu
- Atveriet spļpatronu (7), ar vienu roku griežot to pulksteņrādītāja virzienā, līdz tā ir atvērta tik daudz, lai varētu ievietot uzgali.
- Ievietojiet urbja vai skrūvgrieža uzgaļa kātu.

- Pievelciet spīlpatronu (7), stingri griežot to pretēji pulksteņrādītāja virzienam.
- Pārbaudiet, vai uzgalis ir labi iecentrēts, īsi ieslēdzot instrumenta ieslēgšanas/izslēgšanas slēdzi.

### Pārnesumu pārslēgšana

#### D att.



*Pārnesumus nedrīkst pārslēgt, kamēr darbojas dzinējs, citādi var sabojāt instrumentu.*





*Nedrīkst slēdzi novietot pa vidu starp abām pozīcijām, citādi var sabojāt instrumentu.*

Instrumentam ir 2 urbšanas ātrumi, ko var mainīt, bīdīt pārnesumu slēdzi (8) uz priekšu vai atpakaļ. Cipars uz pārnesumu slēdža (8) norāda izvēlēto pozīciju.

- 1. pozīcija: lēnai urbšanai, lielam urbšanas diametram un skrūvju ieskrūvēšanai. Mazā ātrumā instruments darbojas ar lielu jaudu.
- 2. pozīcija: ātrai urbšanai un mazam urbšanas diametram.

### Rotācijas virziena mainīšana

#### E att.

- Iestatiet virzienu slēdzi (9) pozīcijā , lai ieskrūvētu skrūves vai izmantotu instrumentu urbšanai.
- Iestatiet virzienu slēdzi (9) pozīcijā , lai izskrūvētu skrūves.

### Instrumenta ieslēgšana un izslēgšana

#### E att.

Ar ieslēgšanas/izslēgšanas slēdzi (10) iedarbina instrumentu un regulē rotācijas ātrumu.

- Nospiežot ieslēgšanas/izslēgšanas slēdzi (10), tiek ieslēgts instruments. Jo vairāk slēdzi nospiež, jo ātrāk urbjamā griezās.
- Lai izslēgtu instrumentu, atlaidiet ieslēgšanas/izslēgšanas slēdzi (10).
- Lai nobloķētu ieslēgšanas/izslēgšanas slēdzi, iestatiet virzienu slēdzi (9) vidējā pozīcijā.

### Griezes momenta regulēšana

#### E att.

Instrumentam ir 17 dažādi griezes momenta iestatījumi un īpašs urbšanas režīms, ar kuriem regulē jaudu, ko pārnes uz spīlpatronu. Pagriežot griezes momenta regulēšanas ripu

(11) kādā no pozīcijām, skrūves var ieskrūvēt iepriekšnoteiktā dziļumā, kas ir ļoti parocīgi, ja ir jāieskrūvē vairākas skrūves, Jo lielāks cipars, jo lielāks griezes moments.

- Zema griezes momenta iestatījums ir paredzēts mazām skrūvēm un mīkstum apstrādājamajam materiālam.
- Augsta griezes momenta iestatījums ir paredzēts lielām skrūvēm, cietam apstrādājamajam materiālam un skrūvju izskrūvēšanai.
- Ieskrūvējot skrūves, ieteicams izvēlēties pēc iespējas zemāka griezes momenta iestatījumu. Ja dzinējs sāk sīdēt pirms skrūve ir ieskrūvēta līdz galam, iestatiet lielāku griezes momentu.
- Urbšanas darbiem pagriežiet griezes momenta regulēšanas ripu (11) urbšanai paredzētajā iestatījumā () , līdz galam pagriežot pretēji pulksteņrādītāja virzienam.



*Urbšanas darba laikā virzienu slēdzim (9) vienmēr ir jāatrodas pozīcijā  .*



*Instrumentu ir aprīkots ar aizsardzību pret pārslodzi. Ja instrumentam rodas pārslodze, tas tiek automātiski izslēgts. Ja tā notiek, nogaidiet dažas sekundes, kamēr aizsardzība pret pārslodzi tiek atiestatīta.*

## 4. APKOPE



*Pirms tīrīšanas un apkopes instruments ir jāizslēdz un no tā jāizņem akumulators.*

Ar mīkstu lupatiņu regulāri - ieteicams, pēc katras ekspluatācijas reizes - iztīriet instrumenta korpusu. Regulāri iztīriet putekļus un netīrumus no ventilācijas atverēm. Ļoti noturīgus traipus tīriet ar ziepjūdeni samērcētu mīkstu lupatiņu. Nelietojiet nekādus šķīdumus, piemēram, benzīnu, spirtu, amonjaku, u.c. Šāda veida ķīmiskās vielas sabojās sintētiskās detaļas.

## GARANTĪJA

Garantijas nosacījumi ir izklāstīti atsevišķā garantijas kartē, kas pievienota šai rokasgrāmatai.

## APKÄRTEJÄ VIDE



*Bojāta un/vai nolietota elektriskā vai elektroniskā aparātūra jānogādā piemērotā utilizācijas centrā.*

### Tikai EK valstīm

Neizmetiet elektroinstrumentus sadzīves atkritumos. Saskaņā ar Eiropas Direktīvu 2012/19/EK par elektrisko un elektronisko iekārtu atkritumiem un īstenojot to saskaņā ar valsts tiesību aktiem, visi elektroinstrumenti, kam beidzies ekspluatācijas laiks, jāsavāc atsevišķi un jānodod videi nekaitīgā pārstrādes iekārtā.

**Instrumentus var tikt pārveidots un lietošanas rokasgrāmatā var tikt izdarīti grozījumi.**

**Tehniskie dati var tikt mainīti bez iepriekšēja brīdinājuma.**

## Liitiumioonakuga trell 18V CDM1120

Tānāme, et ostsīte selle FERM toote. Olete teinud hea ostu ning nūūd on teil suurepārane toode ūhelt Euroopa juhtivalt elektrītōōriistade tarnijalt. Kōik FERM tarnitud tooted on valmistatud vastavuses rangeimate toimimis- ja ohutusnōueteġa.

## 1. OHUTUSNĒUDES



**Lugeġe kāssolevat kasutus- ja ohutusjuhendit hoolikalt enne seadme kasutuselevōttu.** *Ohutusnōuete*

*eiramīne vōib kaasa tuua elektrilōōġi, vīġastuse, tulekahju vōi surma. Salveta hoiatusi ja juhiseid edaspidiseks kasutamiseks.*

Kāesolevas manuses on kasutusel jārġmised sūmbolid:



*Lugeġe kasutusjuhendit ja ohutusnōudeid.*



*Vīġastus- ja eluoht, kui ei jārġita juhendis toodud ohutusnōudeid.*



*Elektrilōōġi oht!*



*Elektroniline pōōrete reguleerimīne.*



*Pōōrlemīne vasakule ja paremale.*



*Vihma korral mitte kasutada.*



*Ainult siseruumides kasutamiseks.*



*Seade vastab Ohutusklassile number II. Ei vaja tāsēndavat isoleerimist.*



Max 40°C

*Kōrġeim lubatud temperatuur 40°C.*



Ärge visake akusid lahtisesse tulle.



Ärge visake akusid lahtisesse tulle.



Toodet ei tohi ära visata olmeprügisse.



Seadme akud tuleb utiliseerida vastavalt nõuetele.



Seade vastab EU normidele ja nõuetele.

## Täiendav ohutusteave kasutamise trell

- a) **Juhul kui on oht kahjustada tarvikuga varjatud juhtmeid või masina toitejuhet, hoidke kinni masina isoleeritud käepidemetest.** Kui tarvik peaks puutuma vastu pingestatud juhet, võivad pinge alla sattuda ka masina metallist osad. Elektrilöögioht.

## Ohutusnõuded pikkade puuriterade kasutamisel

- a) **Ärge kunagi kasutage puuritera maksimaalsest ettenähtud kiirusest suuremat kiirust.** Suuremal kiirusel on võib puuritera painduda, kui lasta sellel materjali vastu panemata vabalt pöörelda, mis võib lõppeda vigastustega.
- b) **Alustage puurimist alati väikese kiirusega ja hoidke puuritera materjali vastas.** Suuremal kiirusel on võib puuritera painduda, kui lasta sellel materjali vastu panemata vabalt pöörelda, mis võib lõppeda vigastustega.
- c) **Rakendage survet ainult puuriteraga ühel joonel ja ärge suruge liiga tugevalt.** Puuriterad võivad painduda ja selle tagajärjel puruneda või tööriista kontrolli alt välja viia, mis võib lõppeda kehavigastustega.

## Akutööriista kasutus ja hooldus

- a) **Laadida tohib ainult tootja poolt kaasas oleva laadijaga.** Laadija, mis on ette nähtud kindlat tüüpi akude jaoks, võib teiste akude laadimisel põhjustada põlenguohu.
- b) **Seadet on lubatud kasutada ainult komplektis olevate akudega.** Valed akud võivad tekitada vigastus- ja tuleohtu.
- c) **Aku mittekasutamisel tuleb seda hoida**

**eemal väikestest metallesemetest** (näiteks kirjaklambrid, mündid jne.), mis võivad tekitada aku poolide vahel lühise. Selle tagajärjeks võib olla põleng.

- d) **Teatud tingimustel võib akust vedelik välja voolata, vältige kokkupuudet. Kui kokkupuude siiski tahtmatult toimub, loputage kokkupuutunud kohta veega. Kui vedelik satub silma, pöörduge arsti poole.** Akust väljavoolanud vedelik võib põhjustada ärritust või põletusi.

## Hooldus

- a) **Laske oma seadet hooldada ainult kvalifitseeritud mehaanikul, kasutage ainult ettenähtud varuosi.** Sellega tagatakse seame pikk eluiga ning ohutus.

## Laadija kasutus

### Kasutamine

Ainult taaslaetavatele 18V Lilon maksim. 1,5Ah akudele. Teist tüüpi akud võivad plahvatada ning viia vigastusteni.

- a) **Seadet ei tohi kasutada kehalise või vaimse puudega inimesed.**
- b) **Jälgige, et lapsed ei mängiks akutrelliga.**
- c) **Ei tohi üritada laadida mitteleetavaid akusid!**
- d) **Laadimise ajal peavad akud asetsema hästi õhutatud ruumis!**

## Muud ohud

**Isegi reeglipärasel kirjeldatud viisil kasutades või elektriseadmetel esineda kaasnevaid riske.**

- a) Pärast pikaaegset mittekasutamist, ebasihtpärasel kasutamisel või mittepiisava hoolduse korral võib eksploatatsioon viia tervisekahjustusteni.
- b) Vigased tarvikud võivad tekitada tervisekahjustusi



**Hoiatus!** Käesoleva elektriseadme kasutamisel tekib magnetväli Teatud tingimustel võib see väli tekitada keha abivahendites häirei. Suurte või surmavate kehavigastuste vältimiseks peaksid implantaatide või muude abivahendite kasutajad enne seadmega töötajaks pidama nõu arstiga.

## 2. AKUTRELLI NÄITAJAD

### Kasutamine

Käesolev seade on mõeldud kruvide ning poltide kinni – ja lahtikeeramiseks ning puidu, metalli ja plasti puurimiseks.

### Tehnilised andmed

<b>Mudelinumbr</b>	<b>CDM1120</b>
Laadija	CDA1145
Laadja sisend	100-240V~ 50-60Hz 50W
Laadija väljund	21V DC 1.5A
Taaslaetav aku	18V  Li-ion 1.5Ah
Laadimisaeg	60 minutes
Akutrelli padrun	1.5 - 13 mm
Siduri astmed	17 + Drill mode
Pöörete arv kiirus 1	0-350 /min
Pöörete arv kiirus 2	0-1300 /min
Kaal koos akuga	1,13 kg
Müratase $L_{PA}$	67.02 dB(A), K=3dB(A)
Müratase $L_{WA}$	78.02 dB(A), K=3dB(A)
Vibratsioon käele $a_h$	1.001 m/s <sup>2</sup> K=1.5 m/s <sup>2</sup>
Vibratsioon käele $a_{h,D}$ (metalli puurimine)	2.629 m/s <sup>2</sup> K=1.5 m/s <sup>2</sup>

### Vibratsioonitase

Käesoleva juhendi tagakaanel nimetatud tekkiva vibratsiooni tase on mõõdetud vastavalt standardis EN62841 kirjeldatud standarditud testile; seda võib kasutada ühe tööriista võrdlemiseks teisega ja esialgse hinnangu vibratsiooni abil rakendustele nimetatud.

- tööriista kasutamine muudeks rakendusteks või teiste/halvasti hooldatud tarvikute kasutamisel võib ekspositsioonitase märkimisväärselt suurened
- ajal, kui tööriist on väljalülitatud või on küll sisselülitatud, kuid tegelikult seda ei kasutata, võib ekspositsioonitase märkimisväärselt väheneda

Kaitske ennast vibratsiooni toime eest, hooldades tööriista ja selle tarvikuid, hoides oma käed soojad ja organiseerides hästi oma töövõtteid.

## Kirjeldus

### Joonis A

- Akutrell
- Aku
- Aku lahtiühendamise klahv
- Laadija
- Laadimise LED-näidik
- Trelli padrun
- Kiiruse lüliti
- Pöörlemise suuna lüliti
- Sisse / välja lüliti
- Sidur
- Valgusti

## 3. KASUTUS



Enne esimest kasutust tuleb aku laadida.

### A ku eemaldamine seadme küljest

#### Joonis B1 + B2

- Vajutage aku lahtiühendamise klahvi (3) ja tõmmake aku trelli küljest lahti nagu näidatud joonisel B1.

### Aku asetamine seadme külge

#### Joonis B1 + B2



Kontrollige, et aku välispinnad oleksid puhtad ja kuivad, enne kui ühendate ta seadme või laadija külge.

- Asetage aku (2) seadmesse nagu joonisel B2.
- Suruge aku seadmesse kuni kostab klik.

### Aku laadimine

#### Joonis C

- Torgake laadija (5) voolujuhe seinakontakti, ja teine ots aku sisse. Hetke pärast süttib aku (6) peal LED-lambike (6).

### LED-näidik (6)

#### Joonis C

Aku peal setseb LED-näidik (6), mis kajastab laadimist:

LED	Laadija staatus
Punane	Akut laetakse
Roheline	Laadimine lõppenud, aku on saanud täis

- Aku täielik laadimine võib kesta kuni 60 minutit.
- Pärast aku täitumist eemaldage laadija juhe nii vooluvõrgust kui aku küljest.



*Kui akutrelli pikema aja jooksul ei kasutata, tuleks seda säilitada täis laetud akuga.*

### Kruvimis- ja puurimistarvikute vahetamine Joonis D



*Eemaldage alati aku, kui asute tarvikuid vahetama*

Trellipadrün (7) on mõeldud ümmarguste või kuuskantsabaga tarvikute jaoks.

- Hoidke seadet kindlalt käe, avage trellipadrün vajaliku suurseni keeramise teel.
- Asetage puuri või kruvimistarviku saba padrunisse.
- Pingutage tarvik padrunisse tugevalt vastupäeva keerates.
- Kontrollige, et tarvik oleks tugevalt padrunisse kinnitunud.
- Vajutage selleks lühiajaliselt sisse / välja lülitit.

### Kiiruste seadmine Joonis D



*Ärge muutke kunagi kiirust seadme töötamies ajal.*





*Ärge asetage kiiruslülitit kunagi kahe kiiruse vahele. Säärased teod võivad viia seadme purunemisele.*

Seadmel on kaks puurimiskiirust, mida saab muuta lülitit (8) vastavasse asendisse lükates.

- Kiirus 1: aeglane pöörlemine, suure läbimõõduga puuridee või kruvimise jaoks. Selles asendis on väändemoment suur ja pöörded madalad
- Kiirus 2: kiirem puurimine väikese läbimõõduga puuride puhul

### Pöörlemissuuna muutmine Joonis E

- Kruvide sissekeeramiseks või puurimiseks seadke lülitit (9) asendisse .
- Kruvide lahtikeeramiseks seadke lülitit (9) asendisse .

### Seadme sisse- ja väljalülitamine Joonis E

- Seadet saab käivitada ning peatada sisse / välja lülitiga (10) Sama lülitiga saab reguleerida ka seadme pöörded. Mida kaugemale vajutate lülitit, seda suuremaks muutuvad mootori pöörded.
- Lülitit vabastamisel jääb mootor seisma.
- Suunapidemetega suunamuutmislülitit (9) to the keskmises asendis lukustada liikumist on / off lülitit.

### Siduri reguleerimine Joonis E

Seadmel on kasutada 17 võimalikku väändemomenti ja üks spetsiaalne puurimisvõimalus. Tänu neile seadetele saate valida trellipadrunile ülekantava väändemomendi. Siduri (11) rõngast pöörates saate reguleerida kruvide sissekeeramise sügavust. Korduva kruvimise juures on see heaks lahenduseks. Mida suurem on rõngal valitud number, seda suurem on väändemoment.

- Sättige sidur väikeste kruvide või pehmete materjalide korral madalamale tasemele
- Suuremate kruvide või tugevamate materjalide korral asetage siduri näit suuremale numbrile.
- Sättige algselt kruvide sissekeeramisel madalamale tasemele. Kui sidur hakkab kärinal üle viskama, võite selle asendit suuremale poole reguleerida
- Puurimisel peaks sidur olema keeratud lõppu – puurimisasendisse .



*Tagada, et suund lülitit (9) on alati seatud  puurimise ajal.*



*Seade on varustatud automaatse ülekoormuskaitsemega. Ülekoormuse korral lülitub seade automaatselt välja. Selisel juhul tuleb mõned sekundid oodata, et ülekoormuskaitse end uuesti välja lülitab.*



## 4. HOOLDUS



*Enne hoodus- või puhastustöid tuleb tingimata eemaldada seadme küljest aku.*

Puhastage seadest võimaluse korral pärast iga kasutust pehme lapiga. Veenduge, et õhutusavad oleksid puhtad. Võite lappi kergelt niisutada seebiveega. Ärge kasutage plasti puhastamiseks bensiini, lahusteid, alkoholi ammoniaaki või muid kemikaale.

## GARANTII

Tutvuge seadmega kaasas olevate garantiitingimustega.

## KESKKONNAKAITSE



*Seadet ei tohi visata olmeprügi hulka. Vastavalt seadusandlusele tuleb elektrilised tööriistad kokku koguda ja spetsiaalsetele utiliseerimisfirmadele edasi anda.*

### Euroopa Ühenduse riigid

Ärge visake elektritööriistu olmeprügi hulka. Vastavalt Euroopa Parlamendi ja nõukogu direktiivile 2002/96/EÜ elektri- ja elektroonikaseadmete jäätmete kohta ning vastavalt seda direktiivi rakendavatele riiklikele õigusaktidele tuleb kasutuskõlbatud elektritööriistad koguda teistest jäätmetest eraldi ning kõrvaldada kasutusest keskkonnasõbralikul viisil.

**Seadme ja kasutusjuhendi juures võib ette tulla muudatusi, tehnilisi andmeid võib ilma ette teatamata muuta.**

## Maşină de înşurubat şi găurit cu acumulator Li-Ion de 18V CDM1120

Vă mulţumim că aţi achiziţionat acest produs Ferm. Procedând astfel, aveţi acum un produs excelent, livrat de unul din cei mai importanţi furnizori din Europe. Toate produsele livrate de Ferm sunt fabricate respectând cele mai înalte standarde de performanţă şi siguranţă.

## 1. INSTRUCŢIUNI DE SIGURANŢĂ



**Citiţi avertizările de siguranţă, avertizările de siguranţă suplimentare şi instrucţiunile.** Nerespectarea avertizărilor de siguranţă poate cauza producerea de electrocutări, incendii şi/sau răniri grave. **Păstraţi avertizările de siguranţă şi instrucţiunile pentru referinţe viitoare.**

În manualul de utilizare sau pe produs se utilizează următoarele simboluri:



*Citiţi manualul de utilizare.*



*Indică riscul de rănire personală, pierderea vieţii sau deteriorarea sculei în cazul în care nu se respectă instrucţiunile din acest manual.*



*Pericol de electrocutare.*



*Turaţie variabilă electronic.*



*rotaţie, stânga/dreapta.*



*Nu utilizaţi în ploaie.*



*Destinat utilizării în interior.*



*Maşină clasa II - Izolaţie dublă - Nu aveţi nevoie de nicio priză de împământare.*



Temperatură maximă 40°C.



Nu aruncați bateria în foc.



Nu aruncați bateria în apă.



Nu scoateți din uz produsul în containere neadecvate.



Colectare separată pentru bateria Li-ion.



Produsul este în conformitate cu standardele de siguranță aplicabile din directivele europene.

## Avertizări de siguranță suplimentare pentru mașini de găurit și șurubelnițe

- a) **Țineți scula numai de suprafețele de prindere izolate atunci când efectuați o operație în care accesoriul de tăiere ar putea atinge cablaje ascunse sau cablul de alimentare. Dacă accesoriul atinge un cablu „sub tensiune”, și părțile metalice expuse ale sculei electrice se vor afla „sub tensiune”, ceea ce poate provoca electrocutarea operatorului.**

## Instrucțiuni de siguranță la utilizarea unor burghie lungi

- a) **Nu utilizați niciodată la o turație mai mare decât cea maximă a burghiului. La turații mai mari, este probabil ca burghiul să se îndoiască dacă îi este permis să se rotească liber fără a contacta piesa de prelucrat, ducând la vătămări corporale.**
- b) **Începeți întotdeauna găurirea la turație mică și cu vârful burghiului în contact cu piesa de prelucrat. La turații mai mari, este probabil ca burghiul să se îndoiască dacă îi este permis să se rotească liber fără a contacta piesa de prelucrat, ducând la vătămări corporale.**
- c) **Aplicați presiune numai în linie dreaptă cu burghiul și nu aplicați presiune excesivă. Burghiile se pot îndoii, provocând ruperea sau pierderea controlului, ducând la vătămări corporale.**

## Utilizarea și îngrijirea bateriei sculei

- a) **Reîncărcați numai cu un încărcător specificat de producător. Dacă un încărcător conceput pentru un anumit tip de acumulator este folosit cu alt acumulator, acest lucru poate genera risc de incendiu.**
- b) **Utilizați sculele electrice numai alături de acumulatori special concepuți. Utilizarea altor acumulatori poate cauza risc de rănire și incendii.**
- c) **Atunci când nu folosiți acumulatorul, păstrați-l ferit de obiecte metalice, precum agrafe de birou, monede, chei, cui, șuruburi sau alte obiecte metalice mici care pot realiza conexiunea între cele două borne. Scurtcircuitarea bornelor bateriei poate cauza arsuri sau incendii.**
- d) **În condiții de utilizare abuzivă, se poate scurge lichid din acumulator; evitați contactul. În cazul în care se produce contactul accidental, clătiți cu apă. Dacă lichidul intră în contact cu ochii, solicitați ajutor medical. Lichidul scurs din acumulator poate cauza iritații sau arsuri.**

## Reparații

- a) **Reparația sculei electrice trebuie să se realizeze numai de către o persoană calificată și folosind numai piese de schimb identice. Acest lucru va garanta păstrarea în siguranță a sculei electrice.**

## Informații cu privire la încărcător

### Domeniul de utilizare

Încărcați numai pachete de acumulatori de tipul Li-ion de 18V max.1.5Ah. Alte tipuri de acumulatori pot exploda provocând rănire personală și daune.

- a) **Aparatul nu trebuie utilizat de către persoane (inclusiv copii) cu capacități fizice, senzoriale sau mentale reduse, sau de către persoane lipsite de experiență și cunoștințe, cu excepția cazului în care acestea au fost supravegheate și instruite.**
- b) **Nu lăsați copiii nesupravegheați să se joace cu aparatul.**
- c) **Nu reîncărcați bateriile nereîncărcabile!**
- d) **În timpul încărcării, acumulatorii trebuie amplasați într-o zonă bine ventilată!**

## Înlocuirea cablului de alimentare

În cazul în care cablul de alimentare este deteriorat, acesta trebuie înlocuit de către producător, de către agentul de service sau de către persoane calificate în mod similar, pentru a evita pericolele.

## Riscuri reziduale

**Chiar și atunci când scula electrică este folosită conform indicațiilor, nu este posibilă eliminarea tuturor riscurilor reziduale.**

**Următoarele pericole pot apărea în legătură cu alcătuirea și proiectarea sculelor:**

- Probleme de sănătate cauzate de emisia de vibrații, în cazul în care scula electrică este utilizată pe o perioadă mai lungă de timp sau nu este păstrată și întreținută corespunzător.
- Răni și daune materiale cauzate de accesoriile rupte care sunt întrerupte brusc.



**Avertizare!** Această sculă electrică produce un câmp electromagnetic în timpul operării. Acest câmp poate, în anumite circumstanțe, să interfereze cu implanturile medicale active sau pasive. Pentru a reduce riscul de accidente grave sau mortale, recomandăm persoanelor cu implanturi medicale să consulte medicul și producătorul implantului înainte de a utiliza această sculă electrică.

## 2. INFORMAȚII CU PRIVIRE LA MAȘINA

### Domeniul de utilizare

Mașina de înșurubat și găurit este concepută pentru înșurubarea și slăbirea șuruburilor, precum și pentru găurirea lemnului, metalului și plasticului.

### Specificații tehnice

Nr. model	CDM1120
Încărcător	CDA1145
Puterea de intrare a încărcătorului	100-240V~ 50-60Hz 50W
Puterea de ieșire a încărcătorului	21V d.c. 1.5A
Pachet de acumulatori reîncărcabili	18V Li-ion 1.5Ah
Timp de încărcare acumulator	60 minute
Capacitate a mandrinei	1.5 - 13 mm
Setări de cuplu	17 + Mod de găurire

Turație la mers în gol	Poziția 1: 0-350 /min Poziția 2: 0-1300 /min
Greutate (incl. acumulatorul)	1,13 kg
Nivelul presiunii sonore LPA	67,02 dB(A), K=3dB(A)
Nivelul puterii sonore LWA	78,02 dB(A), K=3dB(A)
Vibrație mână-braț ah (înșurubare fără impact)	1,001 m/s <sup>2</sup> K=1,5 m/s <sup>2</sup>
Vibrație mână-braț ah,D (Găurire în metal)	2,629 m/s <sup>2</sup> K=1,5 m/s <sup>2</sup>

### Nivelul vibrațiilor

Nivelul emisiilor de vibrații menționat în acest manual de instrucțiuni a fost măsurat în conformitate cu un test standardizat precizat în EN62841; poate fi folosit pentru a compara o sculă cu alta și ca evaluare preliminară a expunerii la vibrații atunci când folosiți scula pentru aplicațiile menționate.

- Utilizarea sculei pentru aplicații diferite sau cu accesorii diferite și prost întreținute, poate crește semnificativ nivelul de expunere.
- Momentele în care scula este oprită sau când funcționează dar nu execută nicio lucrare, pot reduce semnificativ nivelul de expunere.

Protejați-vă împotriva efectelor vibrațiilor prin întreținerea sculei și a accesoriilor sale, păstrând mâinile calde și organizând procesele de lucru.

### Descriere

Numerele din text se referă la diagramele de la paginile 2 - 3.

### Fig. A

- Mașina
- Acumulator
- Buton deblocare acumulator
- Încărcător
- Indicator LED încărcător
- Mandrină
- Comutator selectare viteză
- Comutator direcție
- Comutator pornire/oprire
- Inel de reglare cuplu
- Lumină de lucru

### 3. UTILIZARE



Înainte de prima utilizare, acumulatorul trebuie să fie încărcat.

#### Scoaterea acumulatorului din mașină

##### Fig. B1 + B2

- Apăsăți butoanele de deblocare a acumulatorului (3) și scoateți bateria din mașină, așa cum este indicat în Fig. B1.

#### Introducerea acumulatorului în mașină

##### Fig. B1 + B2



Asigurați-vă că exteriorul acumulatorului este curat și uscat înainte de a îl conecta la acumulator sau la mașină.

- Introduceți acumulatorul (2) în suportul mașinii, așa cum este indicat în Fig. B2.
- Apăsăți acumulatorul până când se fixează în poziție.

#### Încărcarea acumulatorului (folosind încărcătorul)

##### Fig. C

- Conectați mufa încărcătorului la o priză electrică și așteptați o perioadă. Indicatorul LED de pe acumulator (6) se va aprinde și va indica nivelul de încărcare.

#### Indicator LED (6)

##### Fig. C

Acumulator are 1 indicator LED (6), care indică nivelul procesului de încărcare:

LED	Stare încărcător
Roșu	Încărcare acumulator în progres
Verde	Încărcare acumulator terminată, acumulatorul este încărcat complet

- Încărcarea completă a acumulatorului 1.5Ah poate dura până la 60 minute.
- După încărcarea completă a acumulatorului, scoateți mufa încărcătorului din priză și îndepărtați acumulatorul din încărcător.



Atunci când nu folosiți mașina, este indicat să depozitați acumulatorul în stare încărcată.

#### Montarea și demontarea burghiilor sau a biturilor de șurubelniță

##### Fig. D



Înainte de monta un accesoriu, scoateți întotdeauna acumulatorul.

Mandrina (7) este adecvată pentru burghiile și biturile de șurubelniță cu ax rotund sau hexagonal.

- Țineți bine mașina cu o mână.
- Deschideți mandrina (7) rotind-o în sens orar cu cealaltă mână, până când se deschide suficient pentru a introduce bitul înăuntru.
- Introduceți axul burghiului sau bitul de șurubelniță.
- Strângeți din nou mandrina (7) în sens antiorar.
- Verificați dacă bitul este bine centrat apăsând rapid comutatorul de pornire/oprire a mașinii.

#### Reglarea treptelor de viteză

##### Fig. D



Nu schimbați niciodată treptele de viteză când motorul este în funcțiune, întrucât acest lucru poate deteriora mașina.





Nu aduceți niciodată comutatorul în mijloc, între poziții, întrucât acest lucru poate deteriora mașina.

Mașina are 2 viteze de găurire, care pot fi reglate prin glisarea comutatorului de viteză (9) înainte și înapoi. Numărul de pe comutatorul de viteză (9) indică poziția selectată.

- Poziția 1: Pentru găurirea ușoară, diametru mare de găurire sau înșurubare. Mașina are putere mare la viteză redusă.
- Poziția 2: Pentru găurire rapidă sau diametru mic de găurire.

#### Reglarea direcției de rotație

##### Fig. E

- Setăți comutatorul de direcție (9) în poziția  pentru a introduce șuruburile sau pentru găurire.
- Setăți comutatorul de direcție (9) în poziția  pentru a îndepărta șuruburile.

#### Pornirea și oprirea mașinii

##### Fig. E

Comutatorul de pornire/oprire (10) este utilizat pentru acționarea mașinii și reglarea vitezei de rotație.

- Apăsarea comutatorului pornire/oprire (10) va

acționa mașina, cu cât este apăsat mai tare comutatorul, cu atât viteza de găurire va crește.

- Eliberarea comutatorului pornire/oprire (10) va opri mașina.
- Deplasați comutatorul de inversare a direcției (9) în poziția de mijloc pentru a bloca deplasarea comutatorului de pornire/oprire.

### Reglarea cuplului de torsiune

#### Fig. E

Mașina este prevăzută cu 17 de setări diferite pentru cuplul de torsiune și un mod de găurire specială, pentru a seta puterea transmisă la mandrină.

Prin rotirea inelului de reglare a cuplului (11), șuruburile pot fi introduse la o adâncime predeterminată, care este ideală în cazul unor sarcini repetitive. Cu cât numărul este mai mare, cu atât mai multe cupluri de torsiune vor fi transmise.

- Selectați o setare redusă în cazul șuruburilor mici sau a materialului de lucru moale.
- Selectați o setare ridicată în cazul șuruburilor mari, materialelor de lucru dure și în situațiile în care îndepărtați șuruburi.
- Atunci când introduceți șuruburi, este de preferat să selectați o setare cât se poate de redusă. Selectați o setare mai mare dacă motorul alunecă înainte ca șurubul să fie complet străns.
- Pentru găurire, rotiți în sens antiorar inelul de reglare a cuplului (11) la setarea pentru găurire (▲▲▲).



*Comutatorul de direcție (9) trebuie să fie întotdeauna setat pe ▲ în timpul găuririi.*



*Mașina este prevăzută cu o funcție de protecție la suprasarcină. Când mașina detectează o suprasarcină, aceasta se oprește automat. Când se întâmplă acest lucru, vă rugăm așteptați câteva secunde pentru a permite resetarea funcției de protecție la suprasarcină.*

## 4. ÎNTREȚINERE

Înainte de curățare și întreținere, opriți alimentarea electrică a mașinii și scoateți acumulatorul din mașină.

Curățați regulat carcasa cu o cârpă moale, de preferat după fiecare utilizare. Curățați fantele de aerisire de praf și murdărie. Îndepărtați murdăria persistentă cu o cârpă moale înmuiată în clăbuci de săpun. Nu folosiți solvenți precum benzină, alcool, amoniac, etc. Astfel de substanțe chimice vor deteriora componentele sintetice.

## GARANȚIE

Condițiile de garanție pot fi găsite pe certificatul de garanție inclus separat.

## MEDIU



*Aparatele electrice sau electronice deteriorate și/sau defecte trebuie colectate în locurile de reciclare corespunzătoare.*

### Numai pentru țările din CE

Nu aruncați echipamentele acționate electric împreună cu gunoiul menajer. Conform Indicației europene 2012/19/CE pentru echipamente electrice și electronice uzate și a implementării sale la nivel național, echipamentele acționate electric scoase din uz trebuie colectate separat și evacuate într-o manieră ecologică.

**Produsul și manualul de utilizare pot suferi modificări. Specificațiile se pot modifica fără notificare prealabilă.**

## Akumulatorska Li-Ion bušilica 18V CDM1120

Hvala što ste kupili ovaj Ferm proizvod. Na taj način dobili ste izvrstan proizvod, isporučen od strane jednog od vodećih europskih dobavljača. Svi proizvodi koje vam je isporučila tvrtka Ferm proizvedeni su u skladu s najvišim standardima učinkovitosti i sigurnosti.

### 1. SIGURNOSNE UPUTE



**Pročitajte priložena sigurnosna upozorenja, dodatna sigurnosna upozorenja i upute.** Nepoštivanje

sigurnosnih upozorenja i uputa mogu uzrokovati strujni udar, požar i / ili ozbiljne ozljede. **Sačuvajte sigurnosna upozorenja i upute za buduću uporabu.**

Sljedeći simboli se koriste u korisničkom priručniku ili na proizvodu:



Pročitajte upute za uporabu.



Označava opasnost od tjelesne ozljede, gubitka života ili oštećenja alata u slučaju nepriдрžavanja uputa iz ovog priručnika.



Opasnost od električnog udara.



Varijabilna elektronička brzina.



Rotacija, lijevo / desno.



Nemojte koristiti na kiši.



Samo za unutarnju uporabu.



Stroj klase II - Dvostruka izolacija - Ne trebate uzemljeni utikač.



Max 40°C

Max, temperatura 400°C.



Ne bacajte akumulator u vatru.



Ne bacajte akumulator u vodu.



Nemojte odlagati proizvod u neprikladnim spremnicima.



Odvojeno sakupljajte Li-ion akumulatore.



Proizvod je u skladu s važećim sigurnosnim standardima u europskim direktivama.

### Dodatna sigurnosna upozorenja za bušilice i odvijače

- Držite alat za izolirane površine za zahvaćanje kada izvodite operacije kod kojih rezni pribor može dodirnuti skrivene žice ili vlastiti kabel. Rezni pribor u dodiru sa "živom" žicom pretvara metalne dijelove električnog alata "živim" i može uzrokovati strujni udar.

### Sigurnosne upute za upotrebu dugih svrdala

- Nemojte upotrebljavati pri brzini višoj od maksimalne nazivne brzine svrdla. Nastavak se pri višim brzinama može saviti ako se rotira slobodno bez kontakta s radnim materijalom, što može dovesti do ozljeda.
- Bušenje uvijek započnite pri niskoj brzini s nastavkom u kontaktu s radnim materijalom. Nastavak se pri višim brzinama može saviti ako se rotira slobodno bez kontakta s radnim materijalom, što može dovesti do ozljeda.
- Primijenite pritisak samo u ravnoj liniji s nastavkom, ali nemojte pritiskati prejako. Nastavci se mogu saviti te dovesti do pucanja ili gubitka nadzora te ozljeda.

### Korišćenje i skrb akumulatorskog alata

- Napunite samo punjačem navedenim od proizvođača. Punjač pogodan za jednu vrstu akumulatora može stvoriti opasnost od požara kad se koristi s drugim akumulatorima.
- Koristite električne alate samo s posebno označenim akumulatorima. Korišćenje bilo kojih drugih akumulatora može stvoriti rizik od ozljeda i požara.

- c) **Kada akumulator nije u uporabi, držite ga dalje od ostalih metalnih predmeta, poput spajalica, kovanica, ključeva, čavala, vijaka ili drugih malih metalnih predmeta koji ga mogu povezati s jednog terminala na drugi.** Sklapanje kratkih spojnih dijelova akumulatora može uzrokovati opekline ili požar.
- d) **U nenasilnim uvjetima, tekućina se može izbaciti iz akumulatora; izbjegavajte kontakt. Ako se kontakt slučajno dogodi, ispirite s vodom.** Ako tekućina dodiruje oči, dodatno potražite liječničku pomoć. Tekućina koja se izbacuje iz akumulatora može uzrokovati iritaciju ili opekline.

## Servis

- a) **Neka vaš električni alat servisira kvalificirana osoba za popravak, koristeći samo identične zamjenske dijelove.** To će osigurati održavanje sigurnosti električnog alata.

## O punjaču

### Namjeravana uporaba

Napunite samo 18V MAX. 1.5Ah Li-ion punjive akumulatora. Ostale vrste akumulatora mogu praskom izazvati osobne ozljede i oštećenja.

- a) **Uređaj ne smiju koristiti osobe (uključujući djecu) sa smanjenim tjelesnim, senzornim ili mentalnim sposobnostima ili nedostatkom iskustva i znanja, osim ako im nije dan nadzor ili uputstvo.**
- b) **Djeca koja se nadziru da se ne igraju s aparatom.**
- c) Nemojte puniti akumulatora koji se ne mogu puniti!
- d) Tijekom punjenja akumulatori moraju biti smješteni u dobro prozračenom prostoru!

## Preostali rizici

**Čak i kada se električni alat koristi kao što je propisano, nije moguće eliminirati sve preostale čimbenike rizika. Sljedeće opasnosti mogu nastati u vezi s konstrukcijom i dizajnom električnog alata:**

- a) Zdravstveni nedostaci koji nastaju zbog emisije vibracija, ako se električni alat koristi tijekom duljeg vremenskog razdoblja ili nije adekvatno vođen i pravilno održavan.
- b) Povrede i oštećenja imovine uslijed slomljenih pribora koji su iznenada poletjeli.



**Upozorenje!** Ovaj električni alat proizvodi elektromagnetsko polje tijekom rada. Ovo polje, pod određenim okolnostima može ometati aktivne ili pasivne medicinske implantate. Da biste smanjili opasnost od teških ili kobnih ozljeda, preporučujemo osobama s medicinskim implantatima da prije korištenja ovog električnog alata konzultiraju svog liječnika i proizvođača medicinskih implantata.

## 2. INFORMACIJE O STROJU

### Namjeravana uporaba

Ova akumulatorska bušilica namijenjena je za uvijanje i odvijanje vijaka, kao i za bušenje drveta, metala i plastike.

Model br.	CDM1120
Punjač	CDA1145
Ulaz punjača	100-240V~ 50-60Hz 50W
Izlaz punjača	21V DC 1.5A
Punjivi akumulator	18V  Li-ion 1.5Ah
Vrijeme punjenja akumulatora	60 min
Kapacitet stezne čaure	1.5 - 13 mm
Postavke zakretnog momenta	17 + Drill mode
Brzina bez opterećenja	
Pozicija 1:	0-350 /min
Pozicija 2:	0-1300 /min
Težina (uključujući akumulator)	1,13 kg
Razina zvučnog tlaka $L_{PA}$	67.02 dB(A), K=3dB(A)
Razina zvučne snage $L_{WA}$	78.02 dB(A), K=3dB(A)
Vibracije na rukama $a_{h}$ (uvrtanje bez udarca)	1.001 m/s <sup>2</sup> K=1.5 m/s <sup>2</sup>
Vibracije na rukama $a_{h,D}$ (Bušenje u metal)	2.629 m/s <sup>2</sup> K=1.5 m/s <sup>2</sup>

### Razina vibracija

Razina emisije vibracija, naznačen na poleđini ove upute za uporabu, izmjerena je sukladno standardiziranim testom danom u EN62841; može se koristiti za usporedbu jednog alata s drugim, kao i za preliminarnu procjenu izloženosti vibracijama, kada se ovaj alat koristi za navedene svrhe.

- Korištenje alata u drugačije svrhe ili s drugim ili slabo održavanim nastavcima može značajno povećati razinu izloženosti.



- Vrijeme kada je alat isključen ili je uključen, ali se njime ne radi, može značajno smanjiti razinu izloženosti.

Zaštite se od djelovanja vibracija održavanjem alata i njegovih nastavaka, održavajući vaše ruke toplim i organiziranjem vaših uzoraka rada.

## Opis

Brojevi u tekstu odnose se na dijagramove na stranicama 2 - 3.

### Sl. A

1. Stroj
2. Akumulator
3. Gumb za odbravljivanje akumulatora
5. Punjač
6. LED indikator punjača
7. Futer
8. Prekidač za odabir stupnja prijenosa
9. Prekidač smjera
10. On/off prekidač
11. Prsten za podešavanje zakretnog momenta
12. Radno svjetlo

## 3. RUKOVANJE



*Akumulator se mora puniti prije prve uporabe.*

### Uklanjanje akumulatora iz stroja

#### Sl. B1 + B2

- Gurnite gumbe za odbravljivanje akumulatora (3) i izvucite akumulator iz stroja, kao što je prikazano na sl. B1.

### Umetanje akumulatora u stroj

#### Sl. B1 + B2



*Osigurajte da je vanjska strana akumulatora čista i suha prije spajanja na punjač ili stroj.*

- Umetnite akumulator (2) u podnožje stroja, kao što je prikazano na slici B2.
- Gurnite akumulator prema naprijed dok ne sjedne na svoje mjesto.

### Punjenje akumulatora (s punjačem)

#### Sl. C

- Uključite utikač punjača u električnu utičnicu i pričekajte neko vrijeme. LED indikator na punjaču (6) će posvijetliti i pokazati status punjača.

### LED indikator (6)

#### Sl. C

Punjač ima 1 LED indikator (6) koji označava stanje procesa punjenja:

LED	Status punjača
Crveno	Punjenje akumulatora u tijeku
Zeleno	Punjenje akumulatora završeno, akumulator je potpuno napunjen

- Potpuno punjenje akumulatora od 1.5Ah može potrajati i do 60 min.
- Nakon što je akumulator potpuno napunjen, uklonite utikač punjača iz utičnice i izvadite akumulator iz punjača.



*Kada se stroj ne upotrebljava tijekom duljeg vremena, najbolje je pohraniti akumulator u napunjenom stanju.*

### Postavljanje i uklanjanje burgija ili umetaka

#### Sl. D



*Uvijek izvadite akumulator prije ugradnje pribora.*

Futer (7) je prikladan za burgije i vijke s okruglim stablom kao i s šesterokutnim stablom.

- Čvrsto držite stroj s jednom rukom.
- Otvorite futer za burgiju (7) zakretanjem futera s drugom rukom, u smjeru kazaljke na satu, dok se futer ne otvori dovoljno da se umetak može ugurati.
- Umetnite stablo burgije ili umetka
- Zategnite burgiju opet, zakretanjem futera (7) u smjeru suprotnom od kazaljke na satu.
- Provjerite je li umetak dobro usredotočen kratkim aktiviranjem on/off prekidača.

### Podešavanje zupčanika

#### Sl. D



*Nikad ne prebacujte zupčanike kad motor radi, što bi oštetilo vaš stroj.*





*Nikada ne stavljajte prekidač u sredinu između oba položaja, što će oštetiti vaš stroj.*

Stroj ima 2 brzine bušenja, koje se mogu podesiti klizanjem prekidača stupnja prijenosa (8) naprijed ili natrag. Broj na prekidaču stupnja prijenosa (8) pokazuje koji je položaj odabran.

- Pozicija 1: Za sporo bušenje, veliki promjer burgije ili za rad sa vijcima. Stroj ima veliku snagu pri maloj brzini.
- Pozicija 2: Za brzo bušenje ili mali promjer burgije.

#### **Podešavanje smjera vrtnje**

##### **SI. E**

- Postavite prekidač smjera (9) u položaj  kako biste uvrtili vijke ili biste bušili.
- Namjestite prekidač smjera (9) u položaj  kako biste odvrtili vijke.

#### **Uključivanje i isključivanje stroja**

##### **SI. E**

On/off prekidač (10) se koristi za aktiviranje stroja i za podešavanje brzine vrtnje.

- Pritiskom na prekidač on/off (10) aktivira se stroj, dok se daljim pritiskom na prekidač povećava brzina.
- Otpuštanje on/off prekidača (10) stroj se zaustavlja.
- Pomaknite prekidač za okretanje naprijed/natrag (9) u srednji položaj, kako biste zabravili kretanje prekidača on/off.

#### **Podešavanje zakretnog momenta**























































































##### **SI. E**

Stroj ima 17 različitih postavki okretnog momenta i poseban način bušenja za postavljanje snage koja se prenosi na futer.

Zakretanjem prstena za podešavanje zakretnog momenta (11) vijci se mogu uvrtili do određene dubine, što je idealno za ponavljanje rada. Što je veći broj, to će biti veći okretni moment.

- Odaberite nisku postavku za male vijke ili mekani radni materijal.
- Odaberite veliku postavku za velike vijke, tvrde materijale i za uklanjanje vijaka.
- Najpovoljnije je odabrati postavku što je moguće niže, prilikom uvrtnje vijaka. Odaberite višu postavku ako motor provrti

prije nego što se vijak pritegne.

- Za bušenje, zakrenite prsten za podešavanje zakretnog momenta (11) na položaj za bušenje ())))))))))))))))))))))))))))))))))))))))))))))))))))))))))))))))))))))))))))))))))))))))

### Samo za zemlje članice EU

Nemojte zbrinjavati električni alat kao kućni otpad. Prema europskoj smjernici 2012/19/EU o zbrinjavanju električne i elektroničke opreme i njenoj primjeni u državnom zakonu, električni alat koji se više ne koristi mora biti odvojen i zbrinuta na odgovarajući način.

**Proizvod i korisnički priručnik podložni su promjenama. Specifikacije se mogu mijenjati bez prethodne obavijesti.**

## Akumulatorska Li-Ion-ska bušilica 18V CDM1120

Zahvaljujemo na kupovini ovog FERM proizvoda. Time imate odličan proizvod, isporučen od jednog od vodećih dobavljača u Evropi. Svi proizvodi dostavljeni od strane FERM-a proizvedeni su prema najvišim standardima performansi i bezbednosti.

### 1. UPUTSTVA ZA BEZBEDNOST



#### Pročitajte priložena, dodatna bezbednosna upozorenja i uputstva.

*Ako ignorirate upozorenja i uputstva možete da izazovete strujni udar, požar i/ili teške povrede. Čuvajte bezbednosna upozorenja i uputstva, da bi mogli ponovo da ih pročitate.*

Sledeći simboli se koriste u uputstvima ili na proizvodu:



*Pročitaj uputstvo.*



*Označava rizik od povreda, gubitak života ili oštećenje alata u slučaju nepoštovanja uputstva.*



*Rizik od strujnog udara.*



*Bestepena elektronska kontrola brzine.*



*Rotacija, levo/desno.*



*Ne koristite po kiši.*



*Upotreba samo u zatvorenom prostoru.*



*Klasa mašine II - Dvojna izolacija – Nije potreban priključak za uzemljenje.*



Max 40°C

*Max temperatura 40°C.*



*Ne bacajte akumulator u vatru.*



Ne bacajte akumulator u vodu.



Ne odlažite proizvod u neodgovarajuće posude.



Odvojeno sakupljanje Li-ion-skih akumulatora.



Proizvod je usaglašen sa važećim bezbednosnim standardima u Evropskim smernicama.

## Dodatna bezbednosna upozorenja za bušilice i odvijače

- Električni alat držite za izolirane drške, ako se izvode poslovi kod kojih rezni pribor može da dođe u kontakt sa skrivenim žicama ili sa kablom.** Kontakt pribora sa „živom“ žicom pretvara metalne delove električnog alata u „žive“ i izazvaće strujni udar kod rukovaoca.

### Sigurnosna uputstva prilikom korišćenje dugaćkih burgija

- Nikad ne radite na veću brzinu od maksimalne brzine burgije.** Pri većim brzinama postoji veća verovatnoća savijanja burgije ako se dozvoli slobodna rotacija bez kontakta s radnim komadom, što dovodi do ličnih povreda.
- Uvek pokrenite bušenje s nižom brzinom i vrhom burgije u dodiru s radnim komadom.** Pri većim brzinama postoji veća verovatnoća savijanja burgije ako se dozvoli slobodna rotacija bez kontakta s radnim komadom, što dovodi do ličnih povreda.
- Primenjujte pritisak samo u direktnoj liniji s burgijom i ne pritiskajte prekomerno.** Burgije mogu da se saviju prouzrokujući lomljenje ili gubitak kontrole, što dovodi do ličnih povreda.

### Korišćenje i briga o akumulatorskom alatu

- Punite samo sa punjačem navedenim od proizvođača.** Punjač koji je namenjen za punjenje jednog tipa akumulatora, može da izazove požar ako se koristi za drugi tip akumulatora.
- Električni alati smeju da se napajaju samo sa propisanim akumulatorima.** Korišćenjem

drugih akumulatora nastaje rizik od povreda i požara.

- Kada ne koristite akumulator, čuvajte ga dalje od metalnih predmeta, kao što su spajalice, metalni novac, ključevi, ekseri, vijci ili drugi sitni metalni predmeti koji mogu da naprave kratak spoj na akumulatorskim kontaktima.** Kratak spoj na akumulatorskim kontaktima izaziva požar.
- Kod nepravilnog korišćenja, iz akumulatora može da isteče tečnost; izbegavajte kontakt.** Ako dođete u kontakt sa tečnošću, odmah da operete mesto sa vodom. Ako tečnost dospe u oči potražite lekarsku pomoć. Tečnost iz akumulatora na koži izaziva iritaciju i opekotine.

## Servis

- Električni alat sme da popravlja kvalifikovano lice, sa korišćenjem identičnih rezervnih delova.** Na ovaj način se održava bezbednost električnog alata.

## O punjaču

### Namena

Punite samo 18V MAX.1.5Ah Li-ion-ski tip akumulatora. Druge vrste akumulatora mogu da izgore, izazivajući povrede i oštećenja.

- Uređaj ne smeju da koriste lica (uključujući i decu) sa smanjenim fizičkim, osećajnim ili mentalnim sposobnostima ili sa nedostatkom iskustva i znanja, osim ako su pod nadzorom ili instrukcijom lica koja su odgovorna za njihovu bezbednost.**
- Deca pod nadzorom da se ne igraju sa aparatom.**
- Ne punite akumulatore koji nisu za punjenje!
- Za vreme punjenja moraju da budu u dobro provetrenoj prostoriji!

## Ostali rizici

**Kada se koriste električni aparati, čak i prema propisima, ne mogu se eliminisati svi rizični faktori. Može da dođe do sledećih rizika u vezi konstrukcije i oblika alata:**

- Zdravstveni problemi koji proizlaze od emisije vibracija, ako se alat koristi duže vreme ili nije odgovarajuće i pravilno održavan.
- Povrede i oštećenja imovine, zbog polomljenog pribora koji se odjedanput raspada.



**Upozorenje!** Za vreme posla, ovaj električni alat proizvodi elektromagnetno polje. Ovo polje, pod određenim okolnostima, može da bude u interferenciji sa aktivnim ili pasivnim medicinskim implantima. Za smanjenje rizika od ozbiljnih ili fatalnih povreda, preporučujemo da se lica sa medicinskim implantima konsultuju sa svojim lekarom i proizvođačem implanta, pre nego što počnu da rukuju sa ovim električnim alatom.

## 2. INFORMACIJE O MAŠINI

### Namena

Akumulatorska bušilica je namenjena za pritezanje i odstezanje vijaka kao i za bušenje u drvetu, metalu i plastici.

### Tehničke karakteristike

<b>Model br.</b>	<b>CDM1120</b>
Punjač	CDA1145
Ulaz punjača	100-240V~ 50-60Hz 50W
Izlaz punjača	21V DC 1.5A
Akumulatori koji se pune	18V  Li-ion 1.5Ah
Vreme punjenja akumulatora	60 min
Kapacitet stezne čaure	1.5 - 13 mm
Podešavanje obrtnog momenta	17 + Drill mode
Brzina bez opterećenja	
Pozicija 1:	0-350 /min
Pozicija 2:	0-1300 /min
Težina (uklj. akumulator)	1,13 kg
Nivo zvučnog pritiska $L_{PA}$	67.02 dB(A), K=3dB(A)
Nivo zvučne snage $L_{WA}$	78.02 dB(A), K=3dB(A)
Vibracije na rukama $a_h$ (bezudarno uvrtnje vijaka))	1.001 m/s <sup>2</sup> K=1.5 m/s <sup>2</sup>
Vibracije na rukama $a_{h,D}$ (bušenje u metalu)	2.629 m/s <sup>2</sup> K=1.5 m/s <sup>2</sup>

### Nivo vibracija

Nivo emisije vibracija, navedeno u uputstvu, izmereno je u saglasnosti sa standardizovanim testom, datim u EN62841; on može da se koristi za poređenje jednog alata sa drugim, kao i za preliminarnu procenu izloženosti na vibracije, kada se alat koristi u raznim aplikacijama.

- Korišćenje alata u raznim aplikacijama ili sa raznim ili slabo održavanim priborom, može značajno da poveća nivo izloženosti
- Vreme kada je alat isključen ili kada radi ali ne obavlja posao, može značajno da smanji nivo izloženosti

Zaštite se od efekata vibracija održavanjem alata i pribora, ruke da su vam tople i organizujte radne navike.

### Opis

Brojevi u tekstu se odnose na dijagrame na str. 2-3,

#### Sl. A

1. Mašina
2. Akumulator
3. Dugme za odbravljanje akumulatora
5. Punjač
6. LED indikator za punjenje
7. Futer
8. Prekidač za izbor brzine
9. Prekidač za izbor pravca
10. On/Off prekidač
11. Prsten za podešavanja obrtnog momenta
12. Radno svetlo

## 3. RUKOVANJE



Akumulator mora da se napuni pre prvog korišćenja.

### Izvadite akumulator iz mašine.

#### Sl. B1 + B2

- Pritisnite dugme za odbravljanje akumulatora (3) i izvucite akumulator iz mašine, kao što je na sl. B1.

### Postavite akumulator u mašinu

#### Sl. B1 + B2



Proverite da li je suva i čista spoljašnost akumulatora, pre nego što povežete punjač ili mašinu.

- Postavite akumulator (2) u osnovi mašine, prema sl. B2.
- Gurajte akumulator dok ne klikne na svom mestu.

## Punjenje akumulatora (punjačem)

### SI. C

- Postavite utikač kabla u utičnicu i malo sačekajte. Upaliće se LED indikator na akumulatoru (6) i pokazaće stanje punjenja.

## LED indikator (6)

### SI. C

Akumulator ima 1 LED indikator (6) koji pokazuje stanje punjenja:

LED	Stanje punjača
Crveno	Punjenje akumulatora je u toku
Zeleno	Završeno je punjenje akumulatora, akumulator je napunjen

- Kompletno punjenje 1.5Ah akumulatora može da traje 60 min.
- Kada je akumulator potpuno napunjen, uklonite utikač iz utičnice i izvadite akumulator iz punjača.



*Kada se mašina ne koristi duži period, najbolje je da se akumulator skladišti u napunjenom stanju.*

## Pritezanje i odstezanje burgija ili umetaka za vijke

### SI. D



*Uvek da vadite akumulator pre montiranja pribora.*

Futer (7) je pogodan za burgije i umetke za vijke sa kružnim i šestougaonim stablom.

- Držite mašinu čvrsto, sa jednom rukom.
- Otvorite futer (7), okrećući rukavac (8) desno, sa drugom rukom, dok se dovoljno ne otvori, da može da se postavi umetak.
- Umetnite stablo burgije ili umetak za vijke.
- Pritegnite ponovo futer (7) vrteći ga na levo
- Proverite da li je centriran umetak, aktivirajući na kratko mašinu.

## Podešavanje brzina

### SI. D



*Ne birajte brzine dok motor radi, jer ćete da oštetite mašinu.*





*Ne stavljajte prekidač između dva položaja, oštetićete mašinu.*

Mašina ima 2 brzine, koje se biraju guranjem prekidača (8) napred ili nazad. Broj prekidača (8) pokazuje koji je položaj izabran.

- Pozicija 1: Za sporo bušenje većih prečnika ili rad sa vijcima. Mašina ima visoku snagu na maloj brzini.
- Pozicija 2: Za brzo bušenje malih prečnika.

## Podešavanje pravca rotacije.

### SI. E

- Postavite prekidač za pravac (9) u položaj  za vijke ili za bušenje.
- Postavite prekidač za pravac (9) u položaj  za vijke.

## Uključivanje i isključivanje

### SI. E

On/off prekidač (10) se koristi za uključivanje i za izbor brzine.

- Pritiskanjem prekidača (10) aktivira se mašina, sa daljim pritiskanjem, povećava se brzina.
- Otpustite prekidač (10) za zaustavljanje mašine.
- Pomestite reverzibilni prekidač (9) u srednji položaj, da bi zabravili kretanje on/off prekidača.

## Podešavanje obrtnog momenta

### SI. E

Mašina ima 20 obrtnih momenta i poseban režim za bušenje, u kome se snaga prenosi na futer.

Okretanjem prstena za izbor obrtnog momenta (11), vijci mogu da se pritežu na određenu dubinu, što je idealno za radove koji se ponavljaju. Na većem broju prenosi se veći moment.

- Izaberite nisku vrednost za male vijke ili meke materijale.
- Izaberite visoku vrednost za velike vijke, tvrde materijale i za uklanjanje vijaka.
- Treba da se bira najniža brzina kada se radi sa vijcima. Izaberite veću vrednost ako motor provrće pre pritezanja vijaka.
- Za bušenje, okrenite prsten za izbor momenta (11) na režim za bušenje () okrećući ga na levo do kraja.



*Prekidač (9) uvek da se nalazi na  tokom bušenja.*



*Mašina je opremljena elektronskom zaštitom od preopterećenja. Kada se mašina preoptereći, automatski se isključuje. Kada se to desi, sačekajte nekoliko sekundi da se preopterećenje samo resetuje.*

## 4. ODRŽAVANJE



*Pre čišćenja i održavanja, uvek isključite mašinu i izvadite akumulator iz mašine.*

Redovno čistite kućište sa mekanom krpom, po mogućnosti posle svake upotrebe. Otvori za ventilaciju da budu oslobođeni od prašine i prljavštine. Uklonite prljavštinu sa mekanom krpom, natopljen u sapunicu. Ne koristite rastvarače kao što je benzin, alkohol, amonijak i dr. hemikalije, jer ćete da oštetite sintetičke komponente.

## GARANCIJA

Garantni uslovi su dati u posebnoj garantnoj kartici.

## ŽIVOTNA SREDINA



*Pokvarene i/ili odbačene električne ili elektronske aparate treba sakupljati na odgovarajućim lokacijama za recikliranje.*

### Samo za zemlje iz EU

Ne deponujte alate sa kućnim otpadom. Prema Evropskom Uputstvu 2012/19/EU o otpadnoj električnoj i elektronskoj opremi i njegovoj implementaciji u nacionalnom pravu, električne alate koji su izvan upotrebe, treba sakupljati odvojeno i uklanjati ih na ekološki način.

**Proizvod i uputstva su predmet izmene. Karakteristike se mogu menjati bez predhodnog obaveštenja.**

## Безжична литиево-йонна бормашина 18V CDM1120

Благодарим ви, че купихте този продукт от Ferm. По този начин вече разполагате с отличен продукт, доставен от един от водещите европейски доставчици. Всички продукти, доставяни от Вас на Ferm, са произведени според най-високите стандарти за безопасност и безопасност.

## 1. ИНСТРУКЦИИ ЗА БЕЗОПАСНОСТ



**Прочетете приложените предупреждения за безопасност, допълнителните предупреждения за безопасност и инструкциите.** *Неспазването на предупрежденията за безопасност и инструкциите може да доведе до токов удар, пожар и / или сериозно нараняване. Запазете предупрежденията за безопасност и инструкциите за бъдещи справки.*

Следните символи се използват в ръководството за потребителя или върху него:



*Прочетете ръководството за потребителя.*



*Обозначава риск от нараняване, загуба на живот или повреда на инструмента в случай на неспазване на указанията в това ръководство.*



*Риск от токов удар*



*Променлива електронна скорост*



*Завъртане, наляво / надясно*



*Да не се използва при дъжд*



*Само на закрито*





Машина клас II - Двойна изолация -  
Нямате нужда от заземен щекер.



Максимална температура 40 ° C



Не изхвърляйте батерията в огън



Не хвърляйте батерията във вода



Не изхвърляйте продукта в  
неподходящи контейнери.



Отделно събиране на литиево-йонна  
батерия.



Продуктът е в съответствие с  
приложимите стандарти за  
безопасност в европейските  
директиви.

## Допълнителни предупреждения за безопасност за свредла и винтоверти

- a) Задръжте електроинструмента от изолирани захващащи повърхности, когато извършвате операция, при която аксесоарът за рязане може да контактува със скрити кабели или със собствен кабел. Нарязването на аксесоарите в контакт с "живичен" проводник може да направи "метални" части на електроинструмента "живи" и да даде на оператора токов удар.

### Инструкции за безопасност при използване на дълги свредла

- a) **Никога не работете на по-висока скорост от максималната скорост на свредлото.** При по-високи скорости свредлото има вероятност да се огъне, ако се остави да се върти свободно, без да докосва детайла, което да доведе до нараняване.
- b) **Винаги започвайте пробиването на ниска скорост и с върха на свредлото в контакт с детайла.** При по-високи скорости свредлото има вероятност да се огъне, ако се остави да се върти свободно, без да докосва детайла, което да доведе до нараняване.

- в) **Прилагайте натиск само в права линия със свредлото и не прилагайте прекомерен натиск.** Свредлата могат да се огънат, което да доведе до счупване или загуба на контрол, което води до нараняване.

### Използване и грижи за батериите

- a) **Зареждайте само със зарядното устройство, посочено от производителя.** Зарядно устройство, което е подходящо за един тип батериен модул, може да създаде опасност от пожар, когато се използва с друг комплект батерии.
- b) **Използвайте електрически инструменти само със специално предназначени батерии.** Използването на други батерии може да създаде опасност от нараняване и пожар.
- c) **Когато батерията не се използва, дръжте я далеч от други метални предмети, като скоби за хартия, монети, ключове, пирони, винтове или други малки метални предмети, които могат да свържат от един терминал към друг.** Свързването на клемите на батерията заедно може да причини изгаряния или пожар.
- d) **При злоупотреби, течността може да бъде изхвърлена от акумулатора; избягвайте контакт.** Ако случайно се появи контакт, изплакнете с вода. Ако течният контакт с очите, потърсете медицинска помощ. Течността, изхвърлена от акумулатора, може да предизвика дразнене или изгаряния.

### Обслужване

- a) **Необходимо е електроинструментът да се обслужва от квалифициран ремонтен персонал, използващ само идентични резервни части.** Това ще гарантира запазването на безопасността на електроинструмента.

### За зарядното устройство

#### Предназначение

Зареждайте само 12V или 1.5Ah литиево-йонни акумулаторни батерии. Други видове батерии могат да се спукат, причинявайки нараняване и повреда.

- a) **Уредът не трябва да се използва от лиц а (включително деца) с намалени физически, сетивни или умствени**

способности или липса на опит и знания, освен ако не са бил и подложени на надзор или инструкция

- b) Децата са под наблюдение да не играят с уреда
- c) Не презареждайте акумулаторни батерии!
- d) По време на зареждането батериите трябва да се поставят в добре проветрявана зона!

### Остатъчни рискове

Дори когато електроинструментът се използва по предписания начин, не е възможно да се премахнат всички остатъчни рискови фактори. Следните опасности могат да възникнат във връзка с конструкцията и дизайна на електроинструмента:

- a) Дефекти в здравето, произтичащи от излъчването на вибрации, ако електроинструментът се използва за по-дълъг период от време или не е адекватно управляван и правилно поддържан.
- b) Наранявания и щети на имущество, дължащи се на счупени аксесоари, които внезапно са пуснати.



**Внимание!** Това електроинструмент произвежда електромагнитно поле по време на работа. Това поле може при определени обстоятелства да възпрепятства активните или пасивните медицински имплантанти. За да намалите риска от сериозно или смъртоносно нараняване, препоръчваме на хората с медицински имплантанти да се консултират с техния лекар и производителя на медицинския имплантант, преди да използвате този електроинструмент.

## 2. ИНФОРМАЦИЯ ЗА МАШИНИ

### Предназначение

Тази безжична бормашина е предназначена за задвижване и разхлабване на винтове, както и за пробиване в дърво, метал и пластмаса.

### Технически спецификации

Модел №	CDM1120
тепсия	CDA1145
Вход на зарядното устройство	100-240V~ 50/60Hz
Изход на зарядното устройство	21V DC 1.5A
Акумулаторна батерия	18 V  Li-ion 1.5Ah
Време за зареждане на батерията	60 минути
Капацитет на патронника	1.5 - 13 mm
Настройки на въртящия момент	17 + Режим на
Без скорост на натоварване бормашина	
Позиция 1:	0-350 /min
Позиция 2:	0-1300 /min
Тегло (вкл. Батерия)	1,13 kg
Ниво на звуково налягане $L_{PA}$	67.02 dB(A), K=3dB(A)
Ниво на звукова мощност $L_{WA}$	78.02 dB(A), K=3dB(A)
Вибрация ръка-рамо $a_h$ (завинтване без удар)	1.001 m/s <sup>2</sup> K=1.5 m/s <sup>2</sup>
Вибрация ръка-рамо $a_{h,D}$ (Пробиване в метал)	2.629 m/s <sup>2</sup> K=1.5 m/s <sup>2</sup>

### Ниво на вибрация

Нивото на вибрационното излъчване, посочено в това ръководство за употреба, е измерено в съответствие със стандартизираното изпитване, дадено в EN62841; тя може да се използва за сравняване на инструмент с друг и за предварителна оценка на излагането на вибрации при използване на инструмента за упоменатите приложения.

- Използването на инструмента за различни приложения или с различни или слабо поддържани аксесоари може значително да увеличи нивото на експозиция.
- Времето, когато инструментът е изключен или когато той работи, но всъщност не изпълнява задачата, може значително да намали нивото на експозиция.

Защитете се от въздействието на вибрациите, като поддържате инструмента и неговите принадлежности, поддържате топли ръце и организирате работните си модели.

## Описание

Цифрите в текста се отнасят до диаграмите на страници 2-3

### Фиг. А

1. машина
2. батерия
3. Battery unlock button
5. зарядно устройство
6. Индикатор за зарядното устройство
7. патронник
8. Превключвател за избор на скорост
9. Превключвател за посока
10. Превключвател за включване / изключване
11. Кръг за регулиране на въртящия момент
12. Работна светлина

## 3. РАБОТА



*Батерията трябва да се зареди преди първата употреба.*

### Изваждане на акумулатора от машината Фиг. В1 + В2

- Натиснете бутоните за отключване на акумулатора (3) и извадете батерията от машината, както е показано на фиг. В1.

### Поставяне на батерията в машината Фиг. В1 + В2



*Уверете се, че външността на акумулатора е чиста и суха, преди да се свържете към зарядното устройство или машината.*

- Поставете батерията (2) в основата на машината, както е показано на фигура В2.
- Поставете батерията напред, докато щракне на място.

### Зареждане на батерията (със зарядното устройство) Фиг. С

- Включете щекера на зарядното устройство в електрически контакт и изчакайте известно време. Светодиодният индикатор на зарядното устройство (6) ще светне и ще покаже състоянието на зарядното устройство.

### Светодиоден индикатор (6)

#### Фиг. С

Зарядното устройство има 1 светодиоден индикатор (6), който показва състоянието на процеса на зареждане:

LED	Статус на зарядното устройство
червен	Зареждането на батерията е в ход
зелен	Зареждането на батерията приключи, батерията е напълно заредена

- Пълното зареждане на батерията с 1.5 Ah мож е да отнеме до 60 минути.
- След като батерията е напълно заредена, извадете щепсела на зарядното устройство от контакта и извадете батерията от зарядното устройство.



*Когато машината не се използва за по-дълъг период от време, най-добре е да я заредите в заредено състояние.*

### Поставяне и отстраняване на свредла или отвертки

#### Фиг. D



*Винаги изваждайте батерията, преди да монтирате аксесоар.*

Шайберът за пробиване (7) е подходящ за свредла и винтови дробове с кръгъл вал, както и шестоъгълен вал.

- Дръжте машината здраво с едната ръка
- Отворете съгъвачката (7), като завъртите палеца с другата си ръка по посока на часовниковата стрелка, докато се отвори достатъчно навътре, за да може да се плъзне.
- Поставете вала на свредлото или отвертката
- Затегнете отново патронника чрез здраво завъртане на патронника (7) обратно на часовниковата стрелка.
- Проверете дали битът е добре центриран, като активирате кратко бутона за включване / изключване на машината.

## Регулиране на предавките

### Фиг. D



*Никога не включвайте скоростите, когато двигателят работи, това ще повреди машината ви.*





*Никога не поставяйте превключвателя в средата между двете позиции, което ще повреди машината ви.*

Машината има 2 скорости на свредлото, които могат да се регулират чрез плъзгане на превключвателя на предавките (8) напред или назад. Номерът на превключвателя на скоростите (8) показва коя позиция е избрана.

- Позиция 1: За бавно пробиване, голям пробивен диаметър или задвижване с винт. Машината има висока мощност при ниска скорост.
- Позиция 2: За бързо пробиване или малък диаметър на пробиване

## Настройване на посоката на въртене

### Фиг. E

- Задайте превключвателя за посоката на движение (9) в положение “” за да задвижвате винтове или да го използвате за пробиване.
- Задайте превключвателя за посока (9) в положение “” за да свалите винтовете

## Включване и изключване на машината

### Фиг. E

Превключвателят за включване / изключване (10) се използва за активиране на машината и регулиране на скоростта на въртене.

- Натискането на превключвателя за включване / изключване (10) ще активира машината, при по-нататъшно натискане на превключвателя, толкова по-бързо ще се върти тренировката.
- Освобождаването на превключвателя за включване / изключване (10) ще ги спре.
- Преместете превключвателя за обръщане на посоката (9) в позицията на главата, за да заключите движението на превключвателя за включване / изключване.

## Настройване на въртящия момент

### Фиг. E

Машината има 17 различни настройки на въртящия момент и специален режим на сондаж, за да настроите предаваната мощност към патронника.

Чрез завъртане на пръстена за регулиране на въртящия момент (11), винтовете могат да бъдат задвижвани до предварително определена дълбочина, което е идеално за повтаряща се работа. Колкото по-голям е броят, толкова повече въртящ момент ще бъде предаден.

- Изберете ниско ниво на настройка за малки винтове или материали за работа.
- Изберете висока настройка за големи винтове, трудни материали и при сваляне на винтове.
- За предпочитане е да изберете възможно най-ниска настройка при завиване на винтове. Изберете по-висока настройка, ако моторът се плъзне, преди винтът да е напълно затегнат.
- За пробиване завъртете пръстена за настройка на въртящия момент (11) до настройката за сондиране () и завъртайки го напълно обратно на часовниковата стрелка.



*Уверете се, че ключът за посока (9) винаги е настроен на по “” време на пробиването.*



*Машината е оборудвана с електронна функция за защита от претоварване. Когато машината се претовари, тя автоматично ще се изключи. Когато това се случи, моля, изчакайте няколко секунди, за да можете да се нулира защитата от претоварване.*

## 4. ПОДДРЪЖКА



*Преди почистване и поддръжка, винаги изключвайте машината и изваждайте батерията от устройството.*

Почистете корпусите на машината редовно с мека кърпа, за предпочитане след всяка употреба. Уверете се, че вентилационните отвори са без прах и мръсотия. Премахнете много устойчива мръсотия, като използвате мека кърпа, напоена със сапун. Не използвайте разтворители като бензин, алкохол, амоняк и т.н. Химични вещества като тези ще повредят синтетичните компоненти.

## ГАРАНЦИЯ

Гаранционните условия могат да бъдат намерени на отделно прикрепената гаранционна карта.

## ЗАОБИКАЛЯЩА СРЕДА



Неизправните и / или изхвърлените електрически или електронни устройства трябва да се събират на съответните места за рециклиране.

### Само за страните от ЕО

Не изхвърляйте електроинструментите в битови отпадъци. Съгласно Европейската насока 2012/19 / ЕС за отпадъците от електрическо и електронно оборудване и нейното прилагане в националното право електрическите инструменти, които вече не могат да се използват, трябва да се събират отделно и да се изхвърлят по екологосъобразен начин.

**Продуктът и ръководството за употреба подлежат на промяна. Спецификациите могат да се променят без допълнително уведомяване.**

## Беспроводная дрель с ионно-литиевой батареей 18 В CDM1120

Благодарим за приобретение продукта Ferm. Теперь у Вас есть продукт отличного качества от одного из лучших поставщиков Европы. Вся продукция компании Ferm производится в соответствии с наивысшими стандартами производительности и безопасности.

## 1. ИНСТРУКЦИИ ПО ТЕХНИКЕ БЕЗОПАСНОСТИ



**Внимательно прочтите предупреждения о соблюдении техники безопасности, дополнительные**

**предупреждения о соблюдении техники безопасности и инструкцию. Несоблюдение предупреждений о соблюдении техники безопасности и инструкций может привести к поражению электрическим током, пожару и/или серьезным травмам. Сохраните предупреждения о соблюдении техники безопасности и инструкцию для дальнейшего использования.**

Приведенные ниже значки используются в данном руководстве или на продукте:



*Прочтите руководство пользователя.*



*Указывает на риск повреждения инструмента, травм или смерти в случае несоблюдения инструкций, приведенных в данном руководстве пользователя.*



*Опасность поражения электрическим током.*



*Регулируемая скорость.*



*Вращение вправо/влево.*



*Не используйте электроинструмент под дождем.*



*Используйте только в помещениях.*



Изделие II класса - Двойная изоляция - В заземленной розетке нет необходимости.



Максимальная температура 40° C.



Не бросайте батарею в огонь.



Не бросайте батарею в воду.



Выбрасывайте изделие только в предназначенные для этого контейнеры.



Ионно-литиевые батареи нужно утилизировать отдельно.



Данное изделие соответствует применимым стандартам безопасности европейских директив.

## Дополнительная техника безопасности для дрелей и отверток

- a) Во время выполнения рабочих операций, где существует возможность соприкосновения принадлежности со скрытой электропроводкой или кабелем питания изделия, электроинструмент необходимо держать только за изолированные поверхности рукояток. В случае если режущее приспособление соприкоснется с кабелем под током, металлические детали электроинструмента также будут находиться под током, и, как следствие, могут поразить оператора электрическим током.

## Эксплуатация и уход за батареей

- a) Для подзарядки батареи используйте только оригинальное зарядное устройство. Зарядное устройство, разработанное для определенного типа аккумуляторных батарей, может привести к пожару при использовании других типов аккумуляторных батарей.
- b) Электроинструменты необходимо использовать только с предназначенными для них аккумуляторными батареями. Использование других аккумуляторных батарей может привести к пожару и травмам.

- c) Когда аккумуляторная батарея не находится в использовании, держите ее на безопасном расстоянии от металлических предметов, таких как скрепки для бумаги, монеты, ключи, гвозди, винты и прочие небольшие металлические предметы, которые могли бы замкнуть цепь между двумя клеммами аккумуляторной батареи. Замыкание терминалов аккумуляторной батареи между собой может привести к ожогам и пожару.
- d) В случае грубого использования аккумуляторной батареи не по назначению из нее может вытекать жидкость. Не прикасайтесь! В случае попадания жидкости на кожу немедленно промойте водой. В случае попадания жидкости в глаза обратитесь за медицинской помощью. Жидкость в аккумуляторных батареях может привести к раздражениям и ожогам.

## Обслуживание

- a) Обслуживание электроинструмента должно выполняться квалифицированным лицом с использованием только оригинальных запасных частей. Это обеспечит сохранение безопасного использования электроинструмента.

## Правила техники безопасности при использовании длинных насадок

- a) Не используйте насадку на скорости выше указанной максимальной. При вращении без контакта с заготовкой на высокой скорости, насадка с высокой вероятностью может погнуться, что может привести к травмам.
- b) Всегда начинайте сверление на низкой скорости, оперев кончик насадки в заготовку. При вращении без контакта с заготовкой на высокой скорости, насадка с высокой вероятностью может погнуться, что может привести к травмам.
- c) Применяйте усилие только параллельно насадке и не применяйте чрезмерное усилие. Насадки могут погнуться с последующей поломкой или потерей контроля, что может привести к травмам.

## Для зарядного устройства

### Предполагаемое использование

Зарядное устройство предназначено для ионно-литиевых аккумуляторных батарей напряжением 18В до 1,5 Ач. Другие аккумуляторные батареи могут прорваться и нанести увечья и повредить собственность.

- a) **Прибор не должен использоваться лицами (включая детей) с ограниченными физическими, сенсорными или умственными способностями, а также людьми с недостатком опыта и знаний, если они не находятся под контролем и руководством**
- b) **Следите, чтобы дети не играли с электроинструментом**
- c) Не пытайтесь перезаряжать не перезаряжаемые батареи!
- d) Во время зарядки батареи должны быть помещены в хорошо проветриваемом помещении!

### Остаточные риски

Даже если электроинструмент используется по назначению, некоторых остаточных рисков не избежать. Конструкция изделия связана со следующими рисками:

- a) Использование электроинструмента в течение длительных периодов времени, а также использование электроинструмента в плохом техническом состоянии, может стать причиной вреда здоровью в результате длительных вибрационных нагрузок.
- b) Разрушение рабочих приспособлений также может стать причиной травм и повреждения личной собственности.



**Осторожно!** Во время эксплуатации данный электроинструмент излучает электромагнитное поле. Данное электромагнитное поле при определенных обстоятельствах может мешать работе активных и пассивных медицинских имплантатов. В целях избежания фатального исхода в результате неисправности медицинского имплантата получите консультацию у своего лечащего врача и производителя имплантата перед использованием электроинструмента.

## 2. СВЕДЕНИЯ ОБ ЭЛЕКТРОИНСТРУМЕНТЕ

### Предполагаемое использование

Данная беспроводная дрель предназначена для вкручивания и выкручивания шурупов, а также просверливания отверстий в дереве, металле и пластмассе.

### Технические спецификации

№ модели	CDM1120
Зарядное устройство	CDA1145
Питание зарядного устройства	100-240 В~ 50-60 Гц 50Вт
Вывод зарядного устройства	21 В пост. тока 1,5А
Перезаряжаемая аккумуляторная батарея	18 В  Li-ион. 1,5 Ач
Время зарядки батареи	60 минут
Наибольший диаметр изделия, зажимаемого в патроне	от 1,5 до 13 мм
Настройка крутящего момента	17 + режим сверления
Скорость без нагрузки	
Положение 1:	0-350/мин
Положение 2:	0-1300/мин
Масса (вкл. батарею)	1,13 кг
Уровень давления звука LPA	67,02 дБ (А), К=3 дБ (А)
Уровень звуковой мощности LWA	78,02 дБ (А), К=3 дБ (А)
Вибрация, передающаяся через руки $a_{н}$ (безударное ввинчивание)	1,001 м/с <sup>2</sup> К=1,5 м/с <sup>2</sup>
Вибрация, передающаяся через руки $a_{н, D}$ (высверливание отверстий в металле)	2,629 м/с <sup>2</sup> К=1,5 м/с <sup>2</sup>

### Уровень вибрации

Уровень вибрации, указанный в данном руководстве, был измерен в соответствии со стандартизированным испытанием, приведенным в EN62841; он может быть использован для сравнения одного инструмента с другим, а также для предварительной оценки воздействия вибрации при использовании данного инструмента для указанных целей.

- Применение инструмента для других целей, а также использование принадлежностей в плохом состоянии может значительно увеличить уровень вибрации.
- При выключении устройства, а также работе в холостом режиме уровень вибрации значительно уменьшается.



Для защиты от вибрации поддерживайте инструмент и принадлежности в хорошем состоянии, не давайте рукам мерзнуть и организуйте режим работы.

## Описание

Цифры в тексте относятся к схемам на страницах 2 - 3

### Рис. А

1. Электроинструмент
2. Батарея
3. Кнопка фиксации батареи
5. Зарядное устройство
6. Светодиодный индикатор зарядного устройства
7. Сверлильный патрон
8. Переключатель скорости
9. Переключатель направления
10. Выключатель
11. Кольцо регулировки крутящего момента
12. Рабочий фонарик

## 3. ЭКСПЛУАТАЦИЯ



*Перед использованием электроинструмента аккумуляторную батарею необходимо зарядить.*

### Снятие аккумуляторной батареи с инструмента

#### Рис. В1 + В2

- Удерживайте кнопки (3) и вытяните аккумуляторную батарею, как показано на изображении В1.

### Установка аккумуляторной батареи на инструмент

#### Рис. В1 + В2



*Перед тем как установить аккумуляторную батарею на инструмент убедитесь в том, что она чистая и сухая.*

- Другой рукой вставьте аккумуляторную батарею (2) в основание инструмента, как показано на изображении В2.
- Продолжайте нажимать на аккумуляторную батарею в этом направлении до тех пор, пока раздастся щелчок.

### Зарядка аккумуляторной батареи (с помощью зарядного устройства)

#### Рис. С

- Вставьте вилку зарядного устройства в розетку и подождите. Светодиодный индикатор на Батарея (6) будет загораться и отображать состояние зарядки устройства.

### Светодиодный индикатор (6)

#### Рис. С

Устройстве Батарея 1 светодиодный индикатор (6), который указывает на состояние зарядки.

Цвет светодиода	Состояние зарядного устройства
Красный	Происходит зарядка батареи.
Зеленый	Аккумуляторная батарея заряжена.

- Полная зарядка батареи 1,5 Ач может занять до 60 минут.
- Когда зарядка аккумуляторной батареи завершится, извлеките штекер зарядного устройства из розетки и извлеките аккумуляторную батарею из зарядного устройства.



*Если инструмент длительное время не используется, аккумуляторную батарею рекомендуется хранить в полностью заряженном состоянии.*

### Установка сверл и битов отверток

#### Рис. D



*Перед установкой принадлежностей всегда снимайте аккумуляторную батарею.*

Сверлильный патрон (7) подходит для круглых и шестиугольных сверл и битов отверток.

- Крепко удерживайте инструмент в одной руке
- Разожмите патрон (7), поворачивая патрон (8) другой рукой, поворачивая его по часовой стрелке до тех пор, пока в патрон не поместится принадлежность.
- Установите сверло или бит отвертки в патрон.
- Затяните патрон, поворачивая патрон (7) против часовой стрелки.
- Убедитесь в надлежащей установке принадлежности путем кратковременного нажатия выключателя инструмента.

## Регулировка скорости

### Рис. D



*Не переключайте скорость изделия во время работы электродвигателя - это повредит инструмент.*





*Не устанавливайте переключатель скорости в среднее положение - это повредит инструмент.*

Инструмент имеет 2 скорости, для выбора которых существует переключатель (8). Цифра на переключателе скорости (8) указывает на выбранное положение.

- Положение 1: Для медленного сверления, высверливания больших отверстий и вворачивания шурупов. При малой скорости инструмент имеет большую мощность.
- Положение 2: Для быстрого сверления или высверливания отверстий малого диаметра

## Изменение направления вращения

### Рис. E

- Установите переключатель направления вращения (9) в положение  для вворачивания шурупов и сверления.
- Отпустите переключатель направления вращения (9) в положение  для вворачивания шурупов

## Включение и выключение инструмента

### Рис. E

Выключатель (10) используется для включения инструмента, а также для выбора скорости вращения.

- Нажатие выключателя (10) приводит инструмент в действие, более сильное нажатие выключателя увеличивает обороты.
- Отпускание выключателя (10) останавливает инструмент.
- Для блокировки движения выключателя переместите переключатель направления вращения (9) в среднее положение.

## Изменение крутящего момента

### Рис. E

Инструмент имеет 17 разных параметров крутящего момента и особый режим сверления для передачи крутящего момента на патрон.

Благодаря кольцу регулировки крутящего момента (11) шурупы можно вкручивать до определенной глубины, что позволяет сэкономить время при повторяющихся рабочих операциях. Чем больше цифра, тем сильнее крутящий момент.

- Для малых шурупов и мягкого рабочего материала следует использовать низкий параметр.
- Для больших шурупов, твердого рабочего материала и при выворачивании шурупов следует использовать высокий параметр.
- Для вворачивания шурупов рекомендуется использовать наименьший параметр. Если электромотор начинает проскальзывать до того, как шуруп был полностью вкручен, увеличьте параметр.
- Для сверления установите кольцо выбора крутящего момента (11) в положение режима сверления () до конца повернув его против часовой стрелки.



*Убедитесь, что направление вращения (9) установлено в положение  во время сверления.*



*Инструмент оснащен электронной функцией защиты от перегрузки. В случае перегрузки инструмент автоматически выключится. В таком случае подождите несколько секунд, пока функция защиты от перегрузки не отключится.*

## 4. ОБСЛУЖИВАНИЕ



*Перед очисткой и обслуживанием всегда отключайте электроинструмент и извлекайте аккумуляторную батарею.*

Регулярно очищайте корпус электроинструмента мягкой тряпкой, желательно, после каждого использования. Убедитесь, что вентиляционные отверстия чисты от пыли и грязи. Для удаления особо сильных загрязнений используйте мягкую тряпку с мыльной пеной. Не используйте растворители, такие как бензин, спирт, аммиак и т. д. Химические вещества повредят синтетические компоненты.





Μέγ. θερμοκρασία 40° C.



Μην πετάξετε την μπαταρία σε φωτιά.



Μην πετάξετε την μπαταρία σε νερό.



Μην απορρίψετε το προϊόν σε ακατάλληλους κάδους απορριμμάτων.



Ξεχωριστή διαδικασία συλλογής για την μπαταρία λιθίου-ιόντων (Li-ion).



Το προϊόν συμμορφώνεται με τα εφαρμοσίμα πρότυπα ασφαλείας στις Ευρωπαϊκές Οδηγίες.

## Πρόσθετες προειδοποιήσεις ασφαλείας για δράπανα και καταβίδια

- a) Κρατάτε το ηλεκτρικό εργαλείο από μονωμένες επιφάνειες λαβής όταν εκτελείτε μια εργασία όπου το αξεσουάρ κοπής μπορεί να έρθει σε επαφή με αθέατα καλώδια ή με το καλώδιο του ίδιου του εργαλείου. Αν ένα αξεσουάρ κοπής έρθει σε επαφή με καλώδιο υπό τάση, μπορεί να θέσει υπό τάση και τα εκτεθειμένα μεταλλικά μέρη του ηλεκτρικού εργαλείου και να προκαλέσει ηλεκτροπληξία στο χειριστή.

## Οδηγίες ασφαλείας κατά τη χρήση τρυπανιών μεγάλου μήκους

- a) Ποτέ μη χρησιμοποιείτε τρυπάνι σε ταχύτητα υψηλότερη από τη μέγιστη διαβάθμιση ταχύτητας του τρυπανιού. Σε υψηλότερες ταχύτητες, το τρυπάνι μπορεί να λυγίσει αν του επιτρέψετε να περιστραφεί ελεύθερα χωρίς να είναι σε επαφή με το αντικείμενο εργασίας, με αποτέλεσμα τραυματισμό.
- b) Πάντα να αρχίζετε τη διάτρηση σε χαμηλή ταχύτητα και με το τρυπάνι σε επαφή με το αντικείμενο εργασίας. Σε υψηλότερες ταχύτητες, το τρυπάνι μπορεί να λυγίσει αν του επιτρέψετε να περιστραφεί ελεύθερα χωρίς να είναι σε επαφή με το αντικείμενο εργασίας, με αποτέλεσμα τραυματισμό.
- γ) Ασκείτε πίεση μόνο σε ευθεία γραμμή με το τρυπάνι και μην ασκείτε υπερβολική πίεση. Τα τρυπάνια μπορεί να λυγίζουν προκαλώντας

θραύση ή απώλεια ελέγχου, με αποτέλεσμα τραυματισμό.

## Χρήση και φροντίδα του εργαλείου μπαταρίας

- a) Επαναφορτίζετε μόνο με το φορτιστή που προβλέπει ο κατασκευαστής. Ένας φορτιστής που είναι κατάλληλος για ένα τύπο πακέτου μπαταρίας μπορεί να δημιουργήσει κίνδυνο φωτιάς αν χρησιμοποιηθεί με άλλο πακέτο μπαταρίας.
- b) Να χρησιμοποιείτε ηλεκτρικά εργαλεία μόνο με ειδικά καθορισμένα πακέτα μπαταριών. Η χρήση οποιωνδήποτε άλλων πακέτων μπαταριών μπορεί να δημιουργήσει κίνδυνο τραυματισμού και φωτιάς.
- c) Όταν δεν χρησιμοποιείται το πακέτο μπαταρίας, κρατήστε το μακριά από άλλα μεταλλικά αντικείμενα όπως συνδετήρες, κέρματα, κλειδιά, καρφιά, βίδες ή άλλα μεταλλικά αντικείμενα που μπορούν να βραχυκυκλώσουν τους πόλους του μεταξú τους. Η βραχυκύκλωση μεταξύ τους των πόλων μιας μπαταρίας μπορεί να προκαλέσει εγκαύματα ή φωτιά.
- d) Υπό συνθήκες κακής μεταχείρισης μπορεί να διαρρεύσει υγρό από την μπαταρία, αποφύγετε την επαφή με αυτό. Αν έλθετε κατά λάθος σε επαφή, ξεπλύνετε με νερό. Αν το υγρό έρθει σε επαφή με τα μάτια, ζητήστε επιπλέον ιατρική βοήθεια. Το υγρό που έχει διαρρεύσει από την μπαταρία μπορεί να προκαλέσει ερεθισμό ή εγκαύματα.

## Σέρβις

- a) Αναθέστε το σέρβις του ηλεκτρικού εργαλείου σας σε εξειδικευμένο τεχνικό επισκευών που χρησιμοποιεί μόνο ανταλλακτικά ακριβώς ίδια με τα αρχικά. Έτσι θα διασφαλιστεί ότι διατηρείται η ασφάλεια του ηλεκτρικού εργαλείου.

## Για το φορτιστή Προβλεπόμενη χρήση

- Φορτίζετε μόνο επαναφορτιζόμενα πακέτα μπαταριών 18V μέγ. 1,5 Ah τύπου λιθίου-ιόντων (Li-ion). Άλλοι τύποι μπαταριών μπορεί να εκραγούν προξενώντας τραυματισμό και ζημιά.
- a) Η συσκευή δεν προορίζεται για χρήση από άτομα (περιλαμβανομένων παιδιών) με μειωμένες σωματικές, αισθητηριακές ή πνευματικές ικανότητες, ή με απουσία

πείρας και γνώσης, εκτός αν αυτά έχουν λάβει επίβλεψη ή καθοδήγηση.

- b) Τα παιδιά πρέπει να βρίσκονται υπό επίβλεψη ώστε να μην παίζουν με τη συσκευή.
- c) Μην επαναφορτίζετε μη επαναφορτιζόμενες μπαταρίες!
- d) Κατά τη φόρτιση, οι μπαταρίες πρέπει να τοποθετούνται σε καλά αεριζόμενη περιοχή!

### Υπολειπόμενοι κίνδυνοι

Ακόμα και αν το εργαλείο χρησιμοποιείται όπως προβλέπεται, δεν είναι εφικτή η εξάλειψη όλων των υπολειπόμενων παραγόντων κινδύνου. Οι ακόλουθοι κίνδυνοι μπορεί να προκύψουν σε σύνδεση με την κατασκευή και το σχεδιασμό του ηλεκτρικού εργαλείου:

- a) Βλάβες στην υγεία που προκύπτουν από την εκπομπή κραδασμών σε περίπτωση που το ηλεκτρικό εργαλείο χρησιμοποιείται για παρατεταμένο χρόνο ή δεν γίνεται επαρκής διαχείριση και σωστή συντήρησή του.
- b) Τραυματισμοί και υλικές ζημιές λόγω εκτόξευσης θραυσμάτων από σπασμένα αξεσουάρ.



**Προειδοποίηση!** Αυτό το ηλεκτρικό εργαλείο παράγει ηλεκτρομαγνητικό πεδίο κατά τη λειτουργία του. Αυτό το πεδίο μπορεί υπό ορισμένες συνθήκες να προκαλέσει παρεμβολές στη λειτουργία ενεργών ή παθητικών ιατρικών εμφυτευμάτων. Για τη μείωση του κινδύνου σοβαρής ή θανατηφόρου βλάβης της υγείας, συνιστούμε τα άτομα με ιατρικά εμφυτεύματα να συμβουλευτούν το γιατρό τους και τον κατασκευαστή του ιατρικού εμφυτεύματος πριν τη χρήση αυτού του ηλεκτρικού εργαλείου.

## 2. ΠΛΗΡΟΦΟΡΙΕΣ ΓΙΑ ΤΟ ΜΗΧΑΝΗΜΑ

### Προβλεπόμενη χρήση

Αυτό το ασύρματο δράπανο προορίζεται για βίδωμα και ξεβίδωμα, καθώς και για διάτρηση με τρυπάνι σε ξύλο, μέταλλο και πλαστικό.

### Τεχνικές προδιαγραφές

Αρ. μοντέλου	CDM1120
Φορτιστής	CDA1145
Είσοδος φορτιστή	100-240V~ 50-60Hz 50W
Έξοδος φορτιστή	21V DC 1,5A
Επαναφορτιζόμενο πακέτο μπαταρίας	18V  λιθίου ιόντων 1,5 Ah
Χρόνος φόρτισης μπαταρίας	60 λεπτά
Χωρητικότητα του τσοκ	1,3 - 15 mm
Ρυθμίσεις ροπής	17 + Λειτουργία διάτρησης
Ταχύτητα χωρίς φορτίο	Θέση 1: 0-350 /min Θέση 2: 0-1300 /min
Βάρος (περιλ. μπαταρίας)	1,13 kg
Επίπεδο πίεσης ήχου $L_{PA}$	67,02 dB(A), K=3dB(A)
Επίπεδο ισχύος ήχου $L_{WA}$	78,02 dB(A), K=3dB(A)
Κραδασμοί στο σύστημα χειριού-βραχίονα $a_h$ (βίδωμα χωρίς κρούση)	1,001 m/s <sup>2</sup> K=1,5 m/s <sup>2</sup>
Κραδασμοί στο σύστημα χειριού-βραχίονα $a_{h,D}$ (Διάτρηση σε μέταλλο)	2,629 m/s <sup>2</sup> K=1,5 m/s <sup>2</sup>

### Επίπεδο κραδασμών

Το επίπεδο εκπομπής κραδασμών που αναφέρεται στο παρόν εγχειρίδιο οδηγιών έχει μετρηθεί σύμφωνα με την τυποποιημένη δοκιμή που αναφέρεται στο EN62841. Μπορεί να χρησιμοποιηθεί για τη σύγκριση ενός εργαλείου με άλλο και ως προκαταρκτική εκτίμηση της έκθεσης σε κραδασμούς κατά τη χρήση του εργαλείου για τις αναφερόμενες εφαρμογές.

- Η χρήση του εργαλείου σε άλλες εφαρμογές ή με άλλα ή κακοσυντηρημένα αξεσουάρ μπορεί να επηρεάσει σημαντικά το επίπεδο έκθεσης.
- Οι χρόνοι που το εργαλείο είναι απενεργοποιημένο ή λειτουργεί χωρίς να εκτελεί εργασία, μπορεί να μειώσουν σημαντικά το επίπεδο έκθεσης.

Προστατευτείτε έναντι των επιδράσεων των κραδασμών συντηρώντας το εργαλείο και τα αξεσουάρ του, διατηρώντας τα χέρια σας ζεστά και οργανώνοντας τα σχήματα εργασίας σας.

## Περιγραφή

Οι αριθμοί στο κείμενο αναφέρονται στα διαγράμματα στις σελίδες 2 - 3.

### Εικ. Α

1. Μηχάνημα
2. Μπαταρία
3. Κουμπί απασφάλισης μπαταρίας
5. Φορτιστής
6. Ένδειξη LED φορτιστή
7. Τσοκ
8. Διακόπτης επιλογής ταχύτητας
9. Διακόπτης επιλογής κατεύθυνσης
10. Διακόπτης On/Off
11. Δακτύλιος ρύθμισης της ροπής
12. Φως εργασίας

## 3. ΛΕΙΤΟΥΡΓΙΑ



*Η μπαταρία πρέπει να φορτιστεί πριν την πρώτη χρήση.*

### Αφαίρεση της μπαταρίας από το μηχάνημα Εικ. Β1 + Β2

- Πιέστε τα κουμπιά απασφάλισης μπαταρίας (3) και τραβήξτε την μπαταρία έξω από το μηχάνημα, όπως δείχνει η Εικ. Β1.

### Εισαγωγή της μπαταρίας στο μηχάνημα Εικ. Β1 + Β2



*Βεβαιωθείτε ότι η μπαταρία είναι καθαρή εξωτερικά και στεγνή πριν τη συνδέσετε στο φορτιστή ή στο μηχάνημα.*

- Εισάγετε την μπαταρία (2) μέσα στη βάση του μηχανήματος όπως φαίνεται στην Εικ. Β2.
- Πιέστε την μπαταρία ακόμα προς τα εμπρός έως ότου ασφαλίσει στη θέση της με ήχο κλικ.

### Φόρτιση της μπαταρίας (με το φορτιστή)

#### Εικ. C

- Συνδέστε το φως του μπαταρία σε μια πρίζα ρεύματος δικτύου και περιμένετε λίγο. Η ενδεικτική λυχνία LED στο φορτιστή (6) θα ανάψει δείχνοντας την κατάσταση φόρτισης.

### Ενδεικτική λυχνία LED (6)

#### Εικ. C

Ο μπαταρία διαθέτει 1 ενδεικτική λυχνία LED (6) που δείχνει την κατάσταση της διαδικασίας φόρτισης:

LED	Κατάσταση φορτιστή
Κόκκινο	Φόρτιση της μπαταρίας σε εξέλιξη
Πράσινο	Η φόρτιση της μπαταρίας τελείωσε, η μπαταρία είναι πλήρως φορτισμένη

- Για την πλήρη φόρτιση της μπαταρίας 1,5Ah μπορεί να χρειαστούν έως 60 λεπτά.
- Αφού φορτιστεί πλήρως η μπαταρία, αφαιρέστε το φως του φορτιστή από την πρίζα και αφαιρέστε την μπαταρία από το φορτιστή.



*Όταν το μηχάνημα δεν χρησιμοποιείται για μεγάλη χρονική περίοδο, είναι καλύτερο να φυλάσσετε την μπαταρία σε φορτισμένη κατάσταση.*

### Τοποθέτηση και αφαίρεση τρυπανιών ή μυτών κατασαβιδιού

#### Εικ. D



*Πάντα να αφαιρείτε την μπαταρία πριν τοποθετήσετε ένα αξεσουάρ.*

Το τσοκ (7) του δραπάνου είναι κατάλληλο για τρυπάνια και μύτες κατασαβιδιού με στρογγυλό αλλά και εξάγωνο άξονα.

- Κρατήστε το μηχάνημα σταθερά με το ένα χέρι
- Ανοίξτε το τσοκ (7) του δραπάνου περιστρέφοντας το τσοκ με το άλλο χέρι σε δεξιόστροφη κατεύθυνση έως ότου έχει ανοίξει αρκετά για την εισαγωγή της μύτης.
- Εισάγετε τον άξονα του τρυπανιού ή τη μύτη κατασαβιδιού.
- Σφίξτε πάλι το τσοκ του δραπάνου περιστρέφοντας σταθερά το τσοκ (7) αριστερόστροφα.
- Πατήστε για λίγο το διακόπτη on/off του μηχανήματος για να ελέγξετε αν η μύτη είναι κεντραρισμένη σωστά.

### Ρύθμιση των ταχυτήτων

#### Εικ. D



*Ποτέ μην αλλάζετε ταχύτητα όταν το μοτέρ κινείται γιατί θα προκληθεί βλάβη στο μηχάνημά σας.*





*Ποτέ μην τοποθετήσετε το διακόπτη στο μέσο μεταξύ των δύο θέσεων γιατί έτσι θα προκληθεί ζημιά στο μηχανήμά σας.*

Το μηχανήμα έχει 2 ταχύτητες δραπάνου, τις οποίες μπορείτε να επιλέξετε κινώντας το διακόπτη ταχυτήτων (8) προς τα εμπρός ή προς τα πίσω. Ο αριθμός στο διακόπτη ταχυτήτων (8) δείχνει ποια θέση έχει επιλεγεί.

- Θέση 1: Για αργή διάτρηση, διάτρηση μεγάλης διαμέτρου ή βίδωμα. Σε χαμηλή ταχύτητα το μηχανήμα έχει υψηλή ισχύ.
- Θέση 2: Για ταχεία διάτρηση ή διάτρηση μικρής διαμέτρου.

### Ρύθμιση της κατεύθυνσης περιστροφής

**Εικ. Ε**

- Θέστε το διακόπτη κατεύθυνσης (9) στη θέση  για βίδωμα ή διάτρηση.
- Θέστε το διακόπτη κατεύθυνσης (9) στη θέση  για ξεβίδωμα.

### Ενεργοποίηση και απενεργοποίηση του μηχανήματος

**Εικ. Ε**

Ο διακόπτης on/off (ενεργοποίησης/ απενεργοποίησης) (10) χρησιμοποιείται για ενεργοποίηση του μηχανήματος και ρύθμιση της ταχύτητας περιστροφής.

- Πατώντας το διακόπτη on/off (10) θα ενεργοποιηθεί το μηχανήμα. Όσο περισσότερο πατάτε το διακόπτη, τόσο ταχύτερα θα περιστρέφεται το δράπανο.
- Ελευθερώνοντας το διακόπτη on/off (10) το μηχανήμα απενεργοποιείται.
- Μετακινήστε το διακόπτη αντιστροφής κατεύθυνσης (9) στη μεσαία θέση αν θέλετε να ασφαλίσετε το διακόπτη on/off ώστε να μην κινείται.

### Ρύθμιση της ροπής

**Εικ. Ε**

Το μηχανήμα έχει 17 διαφορετικές ρυθμίσεις ροπής και μια ειδική λειτουργία διάτρησης, για τη ρύθμιση της ισχύος που μεταδίδεται στο τσοκ.

Περιστρέφοντας το δακτύλιο ρύθμιση ροπής (11), οι βίδες μπορούν να βιδωθούν σε προκαθορισμένο βάθος, λειτουργία ιδανική για επαναλαμβανόμενη εργασία. Όσο υψηλότερος είναι ο αριθμός, τόσο μεγαλύτερη ροπή θα μεταδίδεται.

- Επιλέξτε μια χαμηλή ρύθμιση για μικρές βίδες ή για μαλακό υλικό εργασίας.
- Επιλέξτε μια υψηλή ρύθμιση για μεγάλες βίδες, σκληρά υλικά εργασία και όταν αφαιρείτε βίδες.
- Θα πρέπει κατά προτίμηση να επιλέξετε μια ρύθμιση όσο το δυνατόν χαμηλότερη για το βίδωμα. Επιλέξτε μια υψηλότερη ρύθμιση αν το μοτέρ ολισθαίνει πριν συσφιχτεί πλήρως η βίδα.
- Για διάτρηση, περιστρέψτε το δακτύλιο ρύθμισης ροπής (11) στη ρύθμιση για διάτρηση () περιστρέφοντάς τον αριστερόστροφα.



*Βεβαιωθείτε ότι ο διακόπτης κατεύθυνσης (9) πάντα έχει τεθεί στη ρύθμιση  κατά τη διάτρηση.*



*Το μηχανήμα είναι εξοπλισμένο με ηλεκτρονική λειτουργία προστασίας από υπερφόρτωση. Όταν υπερφορτωθεί το μηχανήμα, θα απενεργοποιηθεί αυτόματα. Αν συμβεί αυτό, περιμένετε λίγα δευτερόλεπτα για να αφήσετε να γίνει αυτόματη επαναφορά του συστήματος προστασίας από υπερφόρτωση.*

## 4. ΣΥΝΤΗΡΗΣΗ



*Πριν τον καθαρισμό και τη συντήρηση, πάντα να απενεργοποιείτε το μηχανήμα και να αφαιρείτε το πακέτο μπαταρίας από το μηχανήμα.*

Καθαρίζετε τα περιβλήματα του μηχανήματος τακτικά με ένα μαλακό πανί, κατά προτίμηση μετά από κάθε χρήση. Να βεβαιώνετε ότι τα ανοίγματα αερισμού είναι ελεύθερα από σκόνη και ακαθαρσίες. Αφαιρείτε κάθε επίμονη ακαθαρσία με τη χρήση ενός μαλακού πανιού που το έχετε υγράνει με σαπυνοδιάλυμα. Μη χρησιμοποιείτε οποιοδήποτε διαλύτη όπως βενζίνη, οινόπνευμα, αμμωνία κλπ. Τα χημικά αυτού του είδους θα προξενήσουν ζημιά στα συνθετικά εξαρτήματα.

## ΕΓΓΥΗΣΗ

Μπορείτε να βρείτε τις προϋποθέσεις της εγγύησης στη χωριστή εσώκλειστη κάρτα εγγύησης.



## ΠΕΡΙΒΑΛΛΟΝ



Ο ηλεκτρικός ή ηλεκτρονικός εξοπλισμός που παρουσιάζει βλάβη ή έχει φθάσει στο τέλος της ωφέλιμης ζωής του πρέπει να παραδίδεται στις κατάλληλες τοποθεσίες ανακύκλωσης.

### Μόνο για χώρες ΕΚ

Μην απορρίπτετε τα ηλεκτρικά εργαλεία στα οικιακά απορρίμματα. Σύμφωνα με την Ευρωπαϊκή οδηγία 2012/19/ΕΚ περί αποβλήτων ηλεκτρικού και ηλεκτρονικού εξοπλισμού και την εφαρμογή του στο εθνικό δίκαιο, τα ηλεκτρικά εργαλεία που δεν μπορούν να χρησιμοποιηθούν πλέον πρέπει να συλλέγονται ξεχωριστά και να απορρίπτονται με τρόπο φιλικό προς το περιβάλλον.

**Το προϊόν και το εγχειρίδιο χρήστη υπόκεινται σε αλλαγή. Οι προδιαγραφές μπορεί να αλλάξουν χωρίς άλλη ειδοποίηση.**

## Μτقاب ليثيوم أيون اللاسلكي سعة 18 فولت CDM1120

شكرًا لك على شراء منتج mref هذا. وبقامك بعملية الشراء هذه، تمتلك الآن منتجًا ممتازًا تقدمه إحدى شركات التوريد الرائدة في أوروبا. فقد تم تصنيع جميع المنتجات، التي تقدمها إليك شركة Ferm، وفقًا لأعلى معايير الأداء والسلامة.

### 1. تعليمات السلامة

اقرأ تحذيرات السلامة المرفقة، وتحذيرات السلامة الإضافية، والتعليمات. فإن التصير في اتباع تحذيرات السلامة والتعليمات قد يؤدي إلى حدوث صدمة كهربائية و/أو نشوب حريق و/أو وقوع إصابة خطيرة. احتفظ بتحذيرات السلامة والتعليمات من أجل الرجوع إليها في المستقبل.

يتم استخدام الرموز التالية في دليل المستخدم أو المنتج:

اقرأ دليل المستخدم.

يشير إلى خطر الإصابة الشخصية أو فقدان الحياة أو تلف الأداة، في حالة عدم مراعاة التعليمات الواردة في هذا الدليل.

خطر الصدمة الكهربائية

السرعة الإلكترونية المتغيرة

التدوير، يسار/يمين

تجنب استخدامه في الأمطار

للاستخدام في الأماكن المغلقة فقط

الآلة من الفئة الثانية - العزل المزدوج - لا تحتاج إلى أي قابس مؤرض.

درجة الحرارة القصوى 40 درجة مئوية

Max 40°C

لا تلمس البطارية في النار

لا تلمس البطارية في المياه

لا تتخلص من المنتج في حاويات غير مناسبة.



جمع منفصل لبطارية ليثيوم أيون.



يتوافق المنتج مع معايير السلامة المعمول بها والواردة في التوجيهات الأوروبية.



## تحذيرات السلامة الإضافية للمثاقيب ومفكات البراغي

(a) امسك الأداة الكهربائية بالأسطح القابضة المعزولة، عند إجراء إحدى العمليات، حيث قد يلامس ملحق القطع الأسلاك المخفية أو السلك الخاص به. فإن ملحق القطع الملامس لسلك «مكهرب» يؤدي إلى «كهربة» الأجزاء المعدنية المكشوفة للاداة الكهربائية، وقد يصيب المشغل بصدمة كهربائية.

إرشادات السلامة عند استخدام لقم ثقب طويلة

(أ) لا تقم بالتشغيل بسرعة أعلى من السرعة القصوى المحددة للقم الثقب في السرعات العالية، يحتمل أن تنتهي اللقمة إذا دارت بدون أن تلامس سطح العمل، مما ينتج عنه إصابة شخصية.

(ب) ابدأ دائماً بالثقب بسرعة منخفضة وبحيث يكون طرف اللقمة ملامساً لسطح العمل، في السرعات العالية، يحتمل أن تنتهي اللقمة إذا دارت بدون أن تلامس سطح العمل، مما ينتج عنه إصابة شخصية.

(ج) اضغط في خط مباشر مع اللقمة ولا تفرط في الضغط. قد تلتوي اللقم مسببة الانكسار أو فقدان السيطرة، مما ينتج عنه إصابة شخصية.

## استخدام أداة البطارية والعناية بها

(a) ألا تقم بالشحن إلا باستخدام الشاحن المحدد من قبل الشركة المصنعة، فقد يؤدي شاحن مناسب لأحد أنواع حزمة البطارية إلى حدوث خطر الحريق عند استخدامه مع حزمة بطارية أخرى.

(b) لا تستخدم الأدوات الكهربائية إلا مع حزم البطاريات المصممة خصيصاً. فقد يؤدي استخدام أي حزم بطاريات أخرى إلى حدوث خطر الإصابة والحريق.

(c) في حالة عدم استخدام حزمة البطارية، فاحفظ بها بعيداً عن الأشياء المعدنية الأخرى، مثل مشابك الورق أو العملات المعدنية أو المفاتيح أو الأظافر أو البراغي أو الأشياء المعدنية الصغيرة الأخرى التي يمكنها إجراء اتصال من طرف لآخر. فقد يؤدي تفسير طرفي البطارية معاً إلى حدوث حروق أو اندلاع حريق.

(d) في ظل ظروف تصفية، قد يتم إخراج السائل من البطارية، فتجنب ملامسته. وإذا حدثت الملامسة بطريق الخطأ، فغسل بالكمية المتدفقة. في حالة ملامسة السائل للعينين، فاطلب المساعدة الطبية بالإضافة إلى الخطوة السابقة. فقد يؤدي السائل الخارج من البطارية إلى تهيج أو حروق بالعينين.

## الخدمة

(a) قم بصيانة الأداة الكهربائية لدى فني إصلاح مؤهل وباستخدام قطع الغيار المماثلة فقط. فسيضمن هذا الحفاظ على سلامة الأداة الكهربائية.

## بالنسبة للشاحن

## الاستخدام المقصود

لا تقم بشحن سوى حزم البطاريات القابلة لإعادة الشحن من نوع ليثيوم أيون وبسعة 18 فولط أو 1.5 أمبير في الساعة كحد أقصى. فقد تنفجر أنواع البطاريات الأخرى مسببة إصابة شخصية أو تلفاً.

- (a) الجهاز ليس مخصصاً للاستخدام من قبل أشخاص (بمن فيهم الأطفال) يعانون من نقص في القدرات المادية أو الحسية أو العقلية، أو تعوزهم الخبرة والمعرفة، ما لم يتم منحهم الإشراف أو التعليمات ويخص الأطفال للإشراف لنلا يعثون بالجهاز
- (b) لا تُعيد شحن البطاريات غير القابلة لإعادة الشحن!
- (c) وأثناء الشحن، يجب وضع البطاريات في منطقة جيدة التهوية!

## المخاطر المتبقية

حتى عندما يتم استخدام الأداة الكهربائية على المحدد، فإنه ليس من الممكن القضاء على جميع عوامل المخاطر المتبقية. فقد تنشأ المخاطر التالية في حالة ملامسة هيكل الأداة الكهربائية وتصميمها:

- (a) الاختلالات الصحية الناجمة عن انبعاث الاهتزاز، في حالة استخدام الأداة الكهربائية على مدار فترة زمنية أطول أو عدم إدارتها بشكل كافٍ وصيانتها بشكل صحيح.
- (b) إصابات وأضرار في الممتلكات بسبب الملحقات المكسورة التي تحطمت فجأة.

تحذير! تنتج هذه الأداة مجالاً كهرومغناطيسياً خلال العملية. وقد يتداخل هذا المجال في بعض الظروف مع الزراعة الطبية النشطة أو السلبية. للحد من خطر الإصابة الخطيرة أو المميتة، نوصي الأشخاص ذوي الزراعات الطبية باستشارة الطبيب والشركة المصنعة للزراعات الطبية قبل تشغيل هذه الأداة الكهربائية.



## 2. معلومات الآلة

### الاستخدام المقصود

يُستخدم هذا المثقاب اللاسلكي لربط البراغي وفكها، بالإضافة إلى الثقب في الخشب والمعدن والبلاستيك.

### المواصفات الفنية

رقم الطراز	CDM1120
الشاحن	CDA1145
مدخل الشاحن	240-100 فولط- 50-60 هرتز بحد 50W
خرج الشاحن	21 فولط تيار مباشر 1.5 أمبير
حزمة البطارية القابلة لإعادة الشحن	18 فولط-== ليثيوم أيون سعة 1.5 أمبير في الساعة
وقت شحن البطارية	60 دقيقة
سعة الخرط	1.5 - 13 مم
إعدادات عزم الدوران	17 + وضع الثقب
سرعة اللامح	
الموضع 1:	350-0 في الدقيقة
الموضع 2:	1300-0 في الدقيقة

الوزن (شامل البطارية)	1.13 كجم
مستوى ضغط الصوت $L_{PA}$	67.02 ديسيبل(أ)، ك=3 ديسيبل(أ)
مستوى قوة الصوت $L_{WA}$	78.02 ديسيبل(أ)، ك=3 ديسيبل(أ)
اهتزاز اليد والذراع $a_{h,d}$ (ربط البراغي دون ترك أثر)	1.001 متر في الثانية المربعة ك=1.5 متر في الثانية المربعة
اهتزاز اليد والذراع $a_{h,d}$ (الثقب في المعدن)	2.629 متر في الثانية المربعة ك=1.5 متر في الثانية المربعة

### مستوى الاهتزاز

لقد تم قياس مستوى انبعاث الاهتزاز المذكور في دليل التعليمات هذا وفقاً لاختبار موحد وارد في 14826NE، ويمكن استخدامه لمقارنة أداة واحدة مع أخرى وكنتيجة لتقييم أولي للتعرض للاهتزاز عند استخدام الأداة في التطبيقات المذكورة

- إن استخدام الأداة في تطبيقات مختلفة، أو مع ملحقات مختلفة أو مصنوعة بشكل ضعيف، قد يزيد بشكل كبير من مستوى التعرض.
- إن الأوقات التي يتم خلالها إيقاف تشغيل الأداة أو عند تشغيلها ولكن دون أداء المهمة بالفعل قد يقلل بشكل كبير من مستوى التعرض.

احم نفسك من آثار الاهتزاز من خلال صيانة الأداة وملحقاتها، والحفاظ على دفة يدك، وتنظيم أنماط العمل الخاص بك.

### الوصف

تشير الأرقام الواردة في النص إلى الأشكال الموجودة في الصفحات 2 - 3

### الشكل أ

1. الآلة
2. البطارية
3. زر إلغاء قفل البطارية
5. الشاحن
6. مؤشر LED للشاحن
7. الخراطة
8. مفتاح تحديد التروس
9. مفتاح الاتجاه
10. مفتاح التشغيل / إيقاف التشغيل
11. حلقة ضبط عزم الدوران
12. مصباح العمل

### 3. التشغيل

يجب شحن البطارية قبل أول استخدام.



### إزالة البطارية من الآلة

#### الشكل ب

- اضغط على أزرار إلغاء قفل البطارية (3) واسحب البطارية خارج الآلة، كما هو مبين في الشكل ب.

### إدخال البطارية في الآلة

#### الشكل ب

تأكد من نظافة وجفاف الجانب الخارجي للبطارية قبل توصيلها بالشاحن أو الآلة.



- أدخل البطارية (2) في قاعدة الآلة، كما هو مبين في الشكل ب.
- اضغط على البطارية بشكل أكبر إلى الأمام حتى تستقر في مكانها مع إصدار صوت طقطقة.

### شحن البطارية (باستخدام الشاحن)

#### الشكل ج

- قم بتوصيل قابس الشاحن بمنفذ تيار كهربائي وانتظر لوهلة. الموجود في الشاحن (1) ويبين حالة LED سيضيء مؤشر البطارية.

### مؤشر LED (6)

#### الشكل ج

- حد (1) يشير إلى حالة عملية LED يحتوي البطارية على مؤشر الشحن:

LED	حالة الشاحن
أحمر	شحن البطارية قيد التقدم
أخضر	انتهى شحن البطارية، وتم شحن البطارية بالكامل

- قد يستغرق الشحن الكامل لبطارية سعة 1.5 أمبير في الساعة ما يصل إلى 60 دقيقة.
- بعد شحن البطارية بالكامل، قم بإزالة قابس الشاحن من المنفذ، وقم بإزالة البطارية من الشاحن.



### تركيب وإزالة لقمات المفكات أو المثاقيب

#### الشكل د

قم دائماً بإزالة البطارية قبل تركيب ملحق.



- إن خراطة المثقاب (7) مناسبة للقمات المفكات والمثاقيب ذات العمود المستدير، بالإضافة إلى العمود السداسي.
- امسك الآلة (1) بيد واحدة بإحكام
- افتح خراطة المثقاب (7) عن طريق تدوير الخراطة باستخدام يدك الأخرى في اتجاه عقارب الساعة حتى يتم فتحها بشكل أكبر يكفي لزرق اللقمة فيها.
- أدخل عمود المثقاب أو لقمة المفك.
- اربط خراطة المثقاب مرة أخرى بإحكام عن طريق تدوير الخراطة (7) في عكس اتجاه عقارب الساعة.
- تحقق من توسيط اللقمة جيداً عن طريق تنشيط مفتاح التشغيل/إيقاف التشغيل بالآلة لفترة وجيزة.

### ضبط التروس

#### الشكل د

لا تقم أبداً بتبديل التروس أثناء تشغيل الموتور، فإن هذا سيُتلف الآلة.



#### 4. الصيانة





ولا تقم أبدًا بالتبديل في منتصف الموضوعين، فإن هذا سيُتلف الآلة.

تشتمل الآلة على سرعتين للثقب يمكن ضبطهما عن طريق زلق مفتاح التروس (8) للأمام أو الخلف. ويبين الرقم الموجود على مفتاح التروس (8) الموضع المختار.

- الموضع 1: للثقب البطيء أو قطر الثقب الكبير أو ربط البراغي.
- وتشتمل الآلة على طاقة عالية في السرعة المنخفضة.
- الموضع 2: للثقب السريع أو قطر الثقب الصغير.

#### ضبط اتجاه الدوران

##### الشكل هـ

- اضبط مفتاح الاتجاه (9) على الموضع  لربط البراغي أو استخدامها للثقب.
- اضبط مفتاح الاتجاه (9) على الموضع  لفك البراغي.

#### تشغيل الآلة وإيقاف تشغيلها

##### الشكل هـ

يتم استخدام مفتاح التشغيل/الإيقاف التشغيل (10) لتنشيط الآلة وضبط سرعة الدوران.

- سيؤدي الضغط على مفتاح التشغيل/الإيقاف التشغيل (10) إلى تنشيط الآلة، فكلما زاد الضغط على المفتاح، زادت سرعة دوران المقابح.
- سيؤدي تحرير مفتاح التشغيل/الإيقاف التشغيل (10) إلى إيقاف الآلة.
- حرّك مفتاح عكس الاتجاه (9) إلى موضع المنتصف لإيقاف حركة مفتاح التشغيل/الإيقاف التشغيل.

#### ضبط عزم الدوران

##### الشكل هـ

تشتمل الآلة على 17 إعدادًا مختلفًا لعزم الدوران ووضع ثقب خاص لضبط الطاقة المُنفقولة إلى الخراطة.

عن طريق تدوير حلقة ضبط عزم الدوران (11)، يمكن ربط البراغي على عمق محدد مسبقًا، وهذا أمر مثالي بالنسبة للعمل المتكرر. فكلما زاد الرقم، سيتم نقل المزيد من عزم الدوران.

- حدد إعدادًا منخفضًا للبراغي الصغيرة أو مادة العمل اللينة.
- حدد إعدادًا مرتفعًا للبراغي الكبيرة، ومواد العمل الصلبة، وعند إزالة البراغي.
- يجب أن تختار على نحو أفضل إعدادًا منخفضًا قدر المستطاع عند ربط البراغي. وحدد إعدادًا مرتفعًا في حالة انزلاق الموتور قبل إحكام ربط البراغي بشكل كامل.
- بالنسبة للثقب، أدر حلقة ضبط عزم الدوران (11) إلى إعداد الثقب  عن طريق تدويرها بشكل كامل في عكس اتجاه عقارب الساعة.

تأكد من ضبط مفتاح الاتجاه (9) دائمًا على  أثناء الثقب.



الآلة مزودة بوظيفة الحماية الإلكترونية من الحمل الزائد. وعند زيادة الحمل على الآلة، فستتوقف عن التشغيل تلقائيًا. وعندما يحدث ذلك، يُرجى الانتظار بضع ثوانٍ حتى يتسنى للحماية من الزائد إعادة ضبط نفسها.

قبل التنظيف والصيانة، قم دائمًا بإيقاف تشغيل الآلة وإزالة حزمة البطارية من الآلة.



قم بتنظيف أغلبية الآلة باستخدام قطعة قماش ناعمة بصفة منتظمة، ويُفضل أن يتم ذلك بعد كل استخدام. وتأكد من خلو فتحات التهوية من الأتربة والأوساخ. وقم بإزالة الأوساخ العنيدة جدًا باستخدام قطعة قماش ناعمة مغموسة في رغوة الصابون. لا تستخدم أي مذيبات، مثل البنزين والكحول والأمونيا وغيرها. فإن مثل هذه المواد الكيميائية ستؤدي إلى تلف المكونات الاصطناعية.

#### الضمان

يمكن العثور على شروط الضمان في بطاقة المرفقة بشكل منفصل.

#### البيئة

يجب تجميع الأجهزة الكهربائية أو الإلكترونية المعيبة و/أو المهملة في مواقع إعادة التدوير المناسبة.



#### بلدان الاتحاد الأوروبي فقط

لا تتخلص من الأدوات الكهربائية في النفايات المنزلية. ووفقًا للتوجيه الأوروبي 2012/19/EC بخصوص نفايات المعدات الكهربائية والإلكترونية وتنفيذها في حق وطني، يجب جمع الأدوات الكهربائية التي لم تعد صالحة للاستعمال بشكل منفصل والتخلص منها بطريقة صديقة للبيئة.

المنتج ودليل المستخدم عرضة للتغيير. ويمكن تغيير المواصفات دون إشعار آخر.

## Kablosuz Li-Ion matkap 18V CDM1120

Bu Ferm ürününü satın aldığınız için teşekkür ederiz. Bu sayede artık Avrupa'nın önde gelen sağlayıcılarından biri tarafından teslim edilen, mükemmel bir ürüne sahipsiniz. Ferm tarafından size teslim edilen bütün ürünler en yüksek performans ve güvenlik standartlarına göre üretilmiştir.

### 1. GÜVENLİK TALİMATLARI



**Eteki güvenlik uyarılarını, ilave güvenlik uyarılarını ve talimatları okuyun.** *Güvenlik uyarılarını ve talimatları izlememek elektrik çarpması, yangın ve/veya ciddi yaralanma ile sonuçlanabilir. Güvenlik uyarılarını ve talimatları gelecekte referans olması için saklayın.*

Aşağıdaki semboller kullanıcı kılavuzunda veya ürün üzerinde kullanılmaktadır:



*Kullanıcı kılavuzunu okuyun.*



*Bu kılavuzdaki talimatlara uymama durumunda bedensel yaralanma, can kaybı veya alete hasat riskini belirtir.*



*Elektrik çarpması riski.*



*Değişken elektronik hız.*



*Dönüş, sol/sağ.*



*Yağmur altında kullanmayın.*



*Yalnızca kapalı mekan kullanımı.*



*Sınıf II makine- Çift İzolasyon - Topraklanmış prize ihtiyacınız yok.*



Max 40° C

*Maksimum sıcaklık 40° C.*



*Pili ateşe atmayın.*



*Pili suya atmayın.*



*Ürünü uygun olmayan kaplara atmayın.*



*Li-ion pil için ayrı toplama.*



*Ürün, Avrupa yönergelerindeki geçerli güvenlik standartlarına uygundur.*

### Matkaplar ve tornavidalar için ilave güvenlik uyarıları

- a) **Kesme aksesuarının gizli tellere veya kendi kordonuna temas edebileceği yerlerde bir işlem yaparken, elektrikli aleti izole edilmiş tutma yüzeylerinden tutun.** *Kesme aksesuarının "elektrikli" bir telle temas etmesi, elektrikli aletin açık metal kısımlarına "elektrik" verebilir ve operatörü elektrik çarparabilir."*

### Uzun matkap uçları kullanırken güvenlik talimatları

- a) **Asla matkap ucunun maksimum hız değerinden daha yüksek hızlarda çalıştırmayın.** *Daha yüksek hızlarda, iş parçasına temas etmeden boşlukta serbestçe dönmesine izin verilirse, ucun bükülme olasılığı yüksektir ve bu da fiziksel yaralanmalara neden olur.*
- b) **Daima düşük hızda ve matkap ucu iş parçasına temas ederken delmeye başlayın.** *Daha yüksek hızlarda, iş parçasına temas etmeden boşlukta serbestçe dönmeye izin verilirse, ucun bükülme olasılığı yüksektir ve bu da fiziksel yaralanmalara neden olur.*
- c) **Sadece uç ile aynı doğrultuda basınç uygulayın ve aşırı basınç uygulamayın.** *Uçlar bükülerek kırılabilir veya kontrol kaybına neden olarak fiziksel yaralanmaları beraberinde getirebilir.*

### Pilli alet kullanımı ve bakımı

- a) **Yalnızca üretici tarafından belirtilen şarj aletiyle şarj edin.** *Bir türde pil takımı için uygun bir şarj cihazı, başka bir pil takımı ile kullanıldığında yangın riski oluşturabilir.*

- b) Elektrikli aletleri yalnızca özel olarak belirlenmiş pil takımlarıyla kullanın. Başka pil takımlarının kullanımı yaralanma ve yangın riski oluşturabilir.
- c) Pil takımı kullanımında olmadığında ataşlar, bozuk paralar, çiviler, vidalar veya bir uçtan diğerine bağlantı kurabilecek diğer küçük metal nesnelere gibi diğer metal nesnelere uzak tutun. Pil uçlarını birbirine kısa devre yaptırmak yanık veya yangına neden olabilir.
- d) Bozuk koşullarda pilden sıvı çıkabilir; temasından kaçının. Kazara temas gerçekleşirse, suyla yıkayın. Sıvı gözlerle temas ederse ek olarak tıbbi yardım isteyin. Pilden çıkan sıvı tahriş veya yanıklara neden olabilir.

### Servis

- a) Elektrikli aletinizi yalnızca aynı değişim parçaları kullanan, vasıflı bir tamirci tarafından servis ettirin. Bu, elektrikli aletin güvenliğinin korunmasını sağlayacaktır.

### Şarj cihazı için

#### Kullanım amacı

Yalnızca 18V MAX. 1.5Ah Li-ion tipitekrar şarj edilebilir pil takımlarını şarj edin. Diğer pil türleri patlayarak bedensel yaralanma ve hasara nedem olabilir.

- a) Cihaz, gözetim veya talimat verilmedikleri takdirde kısıtlı fiziksel, duysal veya zihinsel becerilere sahip veya deneyim ve bilgiden yoksun kişiler (çocuklar dahil) tarafından kullanılmaz.
- b) Çocuklar cihazla oynamamak için gözetim altında tutulur
- c) Tekrar doldurulabilir olmayan pilleri şarj etmeyin!
- d) Şarj sırasında piller iyi havalanmış bir bölgeye yerleştirilmelidir!

### Kalıntı riskleri

Elektrikli alet belirtildiği gibi kullanıldığında bile tüm kalıntı risk faktörlerini bertaraf etmek mümkün değildir. Elektrikli aletin yapısı ve tasarımı ile bağlantılı olarak aşağıdaki tehlikeler ortaya çıkabilir:

- a) Elektrikli alet uzun bir süredir kullanılıyorsa veya yeterli ölçüde yönetilmiyor ve doğru biçimde bakılmıyorsa vibrasyon emisyonundan kaynaklanan sağlık bozuklukları.
- b) Aniden fırlayan kırık aksesuarlar nedeniyle yaralanmalar ve hasar.



**UYARI!** Bu elektrikli alet işlem sırasında elektromanyetik alan üretir. Bu alan bazı koşullar altında aktif veya pasif tıbbi implantlarla çakışabilir. Ciddi veya ölümcül yaralanma riskini azaltmak için, tıbbi implant sahibi olan kişilerin bu elektrikli aleti kullanmadan önce doktorlarına ve tıbbi implant üreticisine danışmalarını öneririz.

## 2. MAKİNE BİLGİSİ

### Kullanım amacı

Bu kablosuz matkap vidaları sıkıştırmak ve gevşetmenin yanında tahta, metal ve plastikte delme için amaçlanmıştır.

### Teknik spesifikasyonlar

Model No	CDM1120
Şarj aleti	CDA1145
Şarj aletinin girişi	100-240V~ 50-60Hz 50W
Şarj aletinin çıkışı	21V d.c. 1.5A
Tekrar şarj edilebilir pil takımı	18V  Li-ion 1.5Ah
Pil şarj süresi	60 dakika
Matkap kovani kapasitesi	1.5 - 13 mm
Tork ayarları	17 + Matkap modu
Yüksüz hız Konum 1:	0-350 /dak
Konum 2:	0-1300 /dak
Ağırlık (pil dahil)	1,13 kg
Ses basınç seviyesi $L_{PA}$	67.02 dB(A) K= 3 dB(A)
Ses güç seviyesi $L_{WA}$	78.02 dB(A) K= 3 dB(A)
El-kol vibrasyonu $a_h$ (darbesiz vidalama)	1.001 m/s <sup>2</sup> K=1.5 m/s <sup>2</sup>
El-kol vibrasyonu $a_{h,D}$ (Metal delme)	2.629 m/s <sup>2</sup> K=1.5 m/s <sup>2</sup>

### Vibrasyon seviyesi

Bu talimat kılavuzunda belirtilen vibrasyon emisyon seviyesi EN62841 içinde verilen bir standart teste uygun olarak ölçülmüştür; bir aleti başka bir aletle karşılaştırmak için ve aleti adı geçen uygulamalar için kullanırken bir ilk maruz kalma değerlendirmesi olarak kullanılabilir.

- Aleti farklı uygulamalar için veya farklı ya da kötü bakılan aksesuarlarla kullanmak maruz kalma seviyesini büyük ölçüde artırabilir.
- Aletin kapalı olduğu veya çalışıp da gerçekten

iş i yapmadığı zamanlar maruz kalma seviyesini büyük ölçüde azaltabilir.

Aletin ve aksesuarların bakımını yaparak, ellerinizi sıcak tutarak ve çalışma düzenlerinizi organize ederek vibrasyonun etkilerine karşı kendinizi koruyun.

## Açıklama

Metindeki numaralar sayfa 2 - 3'teki şemaları işaret etmektedir

### Şekil A

1. Makine
2. Pili
3. Pili kilidini açma düğmesi
5. Şarj aleti
6. Şarj aleti LED göstergesi
7. Matkap kovani
8. Dişli seçim anahtarı
9. Yön anahtarı
10. Açma / Kapama anahtarı
11. Tork ayarlama halkası
12. Çalışma lambası

## 3. ÇALIŞTIRMA



*İlk kullanımdan önce pili şarj edilmelidir.*

### Pili makineden çıkarma

#### Şekil B1

- Pili kilidi açma düğmelerini (3) gösterildiği gibi makineden dışarı çekin.

### Pili makineye sokma

#### Şekil B2



*Şarj aletine veya makineye bağlamadan önce pilin dış tarafının temiz ve kuru olmasını sağlayın.*

- Pili (2) makinenin tabanına Şek. B2'de gösterildiği gibi takın.
- Yerine oturana kadar pili daha ileriye itin.

### Pili şarj etme (şarj cihazıyla)

#### Şek. C

- Şarj cihazı fişini bir elektrik çıkışına takın ve bir süre bekleyin. Pili cihazı (6) üzerindeki LED göstergesi yanacak ve şarj durumunu gösterecektir.

### LED göstergesi (6)

#### Şek. C

Pil, şarj sürecinin durumunu gösteren 1 LED göstergesine (6) sahiptir.

LED	Şarj aleti durumu
Kırmızı	Pil şarj ediliyor
Yeşil	Pilin şarjı tamamlandı, bil tamamen şarj edildi

- 1.5Ah pili tam olarak şarj etmek 60 dakika sürebilir.
- Pili tamamen şarj olduktan sonra şarj cihazı fişini prizden çıkarın ve pili şarj cihazından çıkarın.



*Makine daha uzun bir süre kullanılmadığında, pili şarjlı durumda saklamak en iyisidir.*

### Matkapları veya tornavida takma uçlarını takma ve çıkarma

#### Şek. D



*Bir aksesuar monte ederken her zaman pili çıkarın*

Matkap kovani uç tutucu (7) yuvarlak gövdelerinin yanında altı köşeli gövdeli matkaplar ve tornavida takma uçları için uygundur.

- Makineyi bir elinizle sabit tutun.
- Ucun içeri kaymasına yetecek kadar açılana dek kovani diğer elinizle saat yönünde döndürerek matkap kovani (7) açın.
- Matkap veya tornavida ucunun gövdesini yerleştirin
- Kovani (7) saatin ters yönünde döndürerek matkap kovani sıkın.
- Makinenin açma/kapama anahtarını kısaca etkinleştirerek ucun iyi ortalanmış olup olmadığını kontrol edin.

### Vitesleri ayarlama

#### Şek. D



*Motor çalışırken asla vites değiştirmeyin, bu makinenize zarar verecektir.*



*Ortadaki anahtarı asla iki konum arasında koymayın, bu makinenize zarar verecektir makine.*



Makine 2 matkap hızına sahip olup, bu hız vites anahtarını (8) ileri veya geriye kaydırarak ayarlanabilir. Vites anahtarı (8) üzerindeki numara hangi konumun seçildiğini gösterir.



- Konum 1: Yavaş delme, büyük delme çapı veya vidalama. Makine düşük hızda yüksek güce sahiptir.
- Konum 2: Hızlı delme veya küçük delme çapı için

### Dönüş yönünü ayarlama

#### Şek. E

- Vidalamak veya delmek için kullanmak üzere yön anahtarını (9)  konumuna ayarlayın.
- Vidaları çıkarmak için yön anahtarını (9)  konumuna ayarlayın.

### Makineyi açıp kapama

#### Şek. E

Açma/kapama anahtarı (10) makineyi etkinleştirmek ve dönme hızını ayarlamak için kullanılır.

- Açma/kapama anahtarına (10) basma makineyi etkinleştirecektir, anahtar ne kadar uzağa itilirse, matkap o kadar hızlı dönecektir.
- Açma/kapama anahtarını (10) bırakmak makineyi durduracaktır.
- Açma/kapama anahtarının hareketini kilitlemek için yön geri hareket anahtarını (9) orta konuma getirin.

### Tork ayarlama

#### Şek. E

Makine gücün kovana iletilmesini ayarlamak için 17 farklı tork ayarına ve özel bir delme modunda sahiptir.

Tork ayarlama halkasını (11) döndürerek vidalar önceden belirlenmiş bir derinlikte sıkılabilir, tekrarlanan iş için idealdir. Sayı ne kadar yüksek olursa, o kadar fazla tork iletilecektir.

- Küçük vidalar veya yumuşak iş malzemesi için düşük bir ayar seçin.
- Büyük vidalar, sert iş malzemeleri ve vidaları çıkarırken yüksek bir ayar seçin.
- Vidaları takarken tercihen mümkün olduğunca düşük bir ayar seçmelisiniz. Vida tamamen sıkılmadan önce motor kayarsa daha yüksek bir ayar seçin.
- Delme için, tork ayarlama halkasını (11) tamamen saatin tersi yönünde çevirerek delme ayarına (▲▲▲) getirin.



Delme sırasında yön anahtarının (9) her zaman  ayarında olmasını sağlayın.



Makine, elektronik aşırı yük koruması işleviyle donatılmıştır. Makine aşırı yük aldığı anda otomatik olarak kapanacaktır. Bu olduğunda, lütfen aşırı yük korumanın kendini sıfırlamasına izin vermek için birkaç saniye bekleyin.

## 4. BAKIM



Temizlik ve bakımdan önce her zaman makineyi kapatın ve pil takımını makineden çıkarın.

Makine kaplamalarını yumuşak bir bezle, tercihen her kullanımdan sonra düzenli olarak temizleyin. Havalandırma deliklerinin toz ve kirden arınmış olduğundan emin olun. Çok inatçı kirleri sabun köpüğüyle ıslatılmış yumuşak bir bezle çıkarın. Benzin, alkol, amonyak vs. gibi çözücü maddeleri kullanmayın. Bunlar gibi kimyasallar sentetik bileşenlere zarar verecektir.

## GARANTİ

Garanti koşulları ayrı olarak eklenmiş garanti kartı üzerinde bulunabilir.

## ÇEVRE



Arızalı ve/veya atılmış elektrikli veya elektronik ekipmanların uygun geri dönüşüm konularında toplanması gerekir.

### Yalnızca AT ülkeleri için

Elektrikli aletleri evsel atık olarak atmayın. Atık Elektrikli ve Elektronik Donanım için Avrupa İlkeleri 2012/19/EC 'ye ve ulusal hak uygulamasına göre, artık kullanılamaz olan elektrikli aletler ayrı olarak toplanalı ve çevre dostu bir yolla imha edilmelidir.

Ürün ve kullanıcı kılavuzu değişikliğe tabidir. Spesifikasyonlar başka bir uyarı olmaksızın değiştirilebilir.

### Exploded view

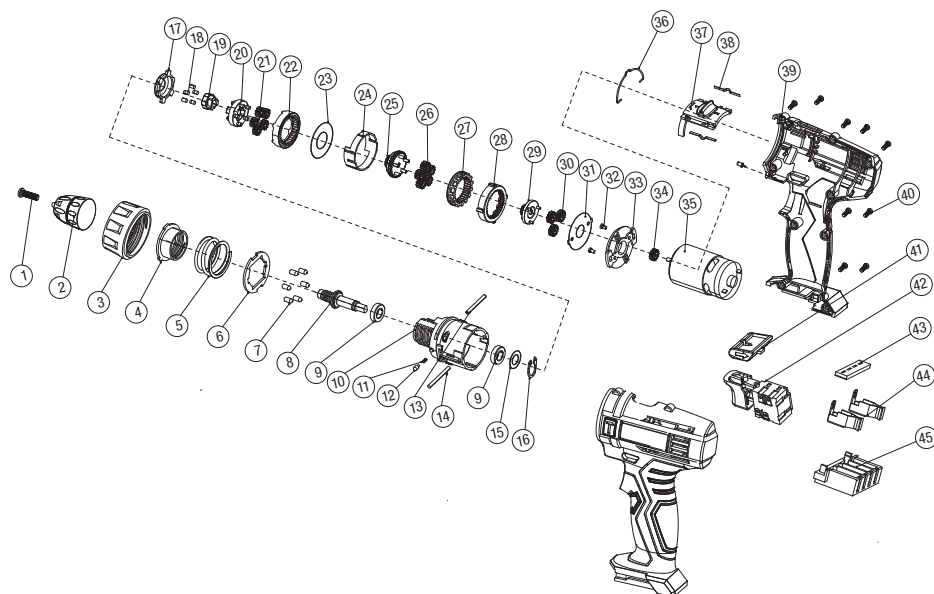

### Spare parts list

Position	Description	No
1	Chuck screw, M5 x 22L	101213
2	Chuck 13mm	470237
3-33	Gear box assembled	101209
34-35	Motor with pinion gear 18V	101215
42-44	Switch, FET, heat sink, terminal	101212
	Battery 18V - 1.5Ah	CDA1144
	Fast charger adapter 18V	CDA1145



## DECLARATION OF CONFORMITY CDM1120 - CORDLESS DRILL

- (EN) We declare under our sole responsibility that this product is in conformity with directive 2011/65/EU of the European parliament and of the council of 8 June on the restriction of the use of certain hazardous substances in electrical and electronic equipment is in conformity and accordance with the following standards and regulations:
- (DE) Der Hersteller erklärt eigenverantwortlich, dass dieses Produkt der Direktive 2011/65/EU des Europäischen Parlaments und des Rats vom 8. Juni 2011 über die Einschränkung der Anwendung von bestimmten gefährlichen Stoffen in elektrischen und elektronischen Geräten entspricht, den folgenden Standards und Vorschriften entspricht:
- (NL) Wij verklaaren onder onze volledige verantwoordelijkheid dat dit product voldoet aan de conform Richtlijn 2011/65/EU van het Europees Parlement en de Raad van 8 juni 2011 betreffende beperking van het gebruik van bepaalde gevaarlijke stoffen in elektrische en elektronische apparatuur en in overeenstemming is met de volgende standaarden en reguleringen:
- (FR) Nous déclarons sous notre seule responsabilité que ce produit est conforme aux standards et directives suivants: est conforme à la Directive 2011/65/EU du Parlement Européen et du Conseil du 8 juin 2011 concernant la limitation d'usage de certaines substances dangereuses dans l'équipement électrique et électronique.
- (ES) Declaramos bajo nuestra exclusiva responsabilidad que este producto cumple con las siguientes normas y estándares de funcionamiento: se encuentra conforme con la Directiva 2011/65/UE del Parlamento Europeo y del Consejo de 8 de junio de 2011 sobre la restricción del uso de determinadas sustancias peligrosas en los equipos eléctricos y electrónicos.
- (PT) Declaramos por nossa total responsabilidade de que este produto está em conformidade e cumpre as normas e regulamentações que se seguem: está em conformidade com a Directiva 2011/65/UE do Parlamento Europeu e com o Conselho de 8 de Junho de 2011 no que respeita à restrição de utilização de determinadas substâncias perigosas existentes em equipamento eléctrico e electrónico.
- (IT) Dichiariamo, sotto la nostra responsabilità, che questo prodotto è conforme alle normative e ai regolamenti seguenti: è conforme alla Direttiva 2011/65/UE del Parlamento Europeo e del Consiglio dell'8 giugno 2011 sulla limitazione dell'uso di determinate sostanze pericolose nelle apparecchiature elettriche ed elettroniche.
- (SV) Vi garanterar på eget ansvar att denna produkt uppfyller och följer följande standarder och bestämmelser: uppfyller direktiv 2011/65/EU från Europeiska parlamentet och EG-rådet från den 8 juni 2011 om begränsningen av användning av farliga substanser i elektrisk och elektronisk utrustning.
- (FI) Vakuutamme yksinomaan omalla vastuullamme, että tämä tuote täyttää seuraavat standardit ja säädökset: täyttää Euroopan parlamentin ja neuvoston 8. kesäkuuta 2011 päivätyn direktiivin 2011/65/EU vaatimukset koskien vaarallisten aineiden käytön rajoitusta sähkö- ja elektronisissa laitteissa.
- (NO) Vi erklærer under vårt eget ansvar at dette produktet er i samsvar med følgende standarder og regler: er i samsvar med EU-direktivet 2011/65/EU fra Europa-parlamentet og Europa-rådet, pr. 8 juni 2011, om begrensning i bruken av visse farlige stoffer i elektrisk og elektronisk utstyr.
- (DA) Vi erklærer under eget ansvar, at dette produkt er i overensstemmelse med følgende standarder og bestemmelser: er i overensstemmelse med direktiv 2011/65/EU fra Europa-Parlamentet og Rådet af 8. juni 2011 om begrænsning af anvendelsen af visse farlige stoffer i elektrisk og elektronisk udstyr.
- (HU) Felelősségünk teljes tudatában kijelentjük, hogy ez a termék teljes mértékben megfelel az alábbi szabványoknak és előírásoknak: je v souladu se směrnici 2011/65/EU Evropského parlamentu a Rady EU ze dne 8. června 2011, která se týká omezení použití určitých nebezpečných látek v elektrických a elektronických zařízeních.
- (CS) Na naši vlastní zodpovědnost prohlašujeme, že je tento výrobek v souladu s následujícími standardy a normami: Je v souladu s normou 2011/65/EU Evropského

- parlamentu a Rady z 8. júna 2011 týkajúcej sa obmedzenia používania určitých nebezpečných látok v elektrickom a elektronickom vybavení.
- (SK) Vyhlasujeme na našu výhradnú zodpovednosť, že tento výrobok je v zhode a súlade s nasledujúcimi normami a predpismi: Je v súlade s normou 2011/65/EU Európskeho parlamentu a Rady z 8. júna 2011 týkajúcej sa obmedzenia používania určitých nebezpečných látok v elektrickom a elektronickom vybavení.
- (SL) S polno odgovornostjo izjavljamo, da je ta izdelek v skladu in da odgovarja naslednjim standardom ter predpisom: je v skladu z direktivo 2011/65/EU Evropskega parlamenta in Sveta z dne 8. junij 2011 o omejevanju uporabe določenih nevarnih snovi v električni in elektronski opremi.
- (PL) Deklarujemy na własną odpowiedzialność, że ten produkt spełnia wymogi zawarte w następujących normach i przepisach: jest zgodny z Dyrektywą 2011/65/UE Parlamentu Europejskiego i Rady z dnia 8 czerwca 2011 r. w sprawie ograniczenia stosowania niektórych niebezpiecznych substancji w sprzęcie elektrycznym i elektronicznym.
- (LT) Prisiimame visą atsakomybę deklaruojame, kad šis gaminy atitinka žemiau paminėtus standartus arba nuostatus: atitinka 2011 m. birželio 8 d. Europos Parlamento ir Tarybos direktyvą 2011/65/EB dėl tam tikrų pavojingų medžiagų naudojimo elektros ir elektroninėje įrangoje apbojimo.
- (LV) Ir atbilstoša Eiropas Parlamenta un Padomes 2011. gada 8. jūnija Direktīvai 2011/65/ES par dāžu bīstamu vielu izmantošanas ierobežošanu elektriskās un elektroniskās iekārtās.
- (ET) Aggallvojam ar visü atbilddu, ka šis produktis ir saskaņā un atbilst sekošiem standartiem un nolikumiem: ir atbilstoša Eiropas Parlamenta un Padomes 2011. gada 8. jūnija Direktīvai 2011/65/ES par dāžu bīstamu vielu izmantošanas ierobežošanu elektriskās un elektroniskās iekārtās.
- (RO) Declaram prin aceasta cu raspunderea deplina ca produsul acesta este in conformitate cu urmatoarele standarde sau directive: este in conformitate cu Directiva 2011/65/UE a Parlamentului European si a Consiliului din 8 iunie 2011 cu privire la interzicerea utilizarii anumitor substante periculoase la echipamentele electrice si electronice.
- (HR) Izjavljujemo pod vlastitom odgovornošću da je strojem ukladan sa sljedešim standardima ili standardiziranim dokumentima i u skladu sa odredbama: usklađeno s Direktivom 2011/65/EU europskog parlamenta i vijeća izdanom 8. lipnja 2011. o ograničenju korištenja određenih opasnih tvari u električnoj i elektroničkoj opremi.
- (SRL) Pod punom odgovornošću izjavljujemo da je usaglašen sa sledećim standardima ili normama: usaglašen sa direktivom 2011/65/EU Evropskog parlamenta i Saveta od 8.juna.2011. godine za restrikciju upotrebe određenih opasnih materija u električnoj i elektroničkoj opremi.
- (RU) Под свою ответственность заявляем, что данное изделие соответствует следующему стандарту и нормам: соответствует требованиям Директивы 2011/65/ЕВ Европейского парламента и совета от 8 июня 2011 г. по ограничению использования определенных опасных веществ в электрическом и электронном оборудовании
- (UK) Na svoju vlasnu відповідальність заявляємо, що дане обладнання відповідає наступним стандартам і нормативам: задовольняє вимоги Директиви 2011/65/ЄС Європейського Парламенту та Ради від 8 червня 2011 року на обмеження використання деяких небезпечних речовин в електричному та електронному обладнанні.
- (EL) Δηλώνουμε υπεύθυνα ότι το προϊόν αυτό συμφώνει και τρέφει τους παρακάτω κανονισμούς και πρότυπα: συμμορφώνεται με την Οδηγία 2011/65/ΕΕ του Ευρωπαϊκού Κοινοβουλίου και του Συμβουλίου της ης Ιουνίου 2011 για τον περιορισμό της χρήσης ορισμένων επικίνδυνων ουσιών σε ηλεκτρικό και ηλεκτρονικό εξοπλισμό.
- (AR) یولاشل ساهمیل وری یولاشل و مؤخواتی سینللا اذ ذل ان ذیل انشولوی یوم ولع ولعین
- (TR) Tek sorumluluğumuz biz olarak bu ürünün aşağıdaki standart ve yönetmelere uygun olduğunu beyan ederiz.

EN 55014-1, EN 55014-2, EN61000-3-2, EN61000-3-3, EN 62841-1,  
EN 62841-2-1, EN60335-1, EN60335-2-29, EN62233

2006/42/EC, 2011/65/EU, 2012/19/EC, 2014/30/EU, 2014/35/EU

Zwolle, 01-09-2019

H.G.F Rosberg  
CEO FERM

FERM - Lingenstraat 6 - 8028 PM - Zwolle - The Netherlands

