

HERO

/ Присоединяйтесь к сообществу GoPro



facebook.com/GoPro



youtube.com/GoPro



twitter.com/GoPro



instagram.com/GoPro

To download this user manual in a different language, visit **gopro.com/support**.

Pour télécharger ce manuel de l'utilisateur dans une autre langue, rendez-vous sur **gopro.com/support**.

Wenn Sie dieses Benutzerhandbuch in einer anderen Sprache herunterladen möchten, besuchen Sie **gopro.com/support**.

Per scaricare questo manuale utente in un'altra lingua, visita **gopro.com/support**.

Para descargar este manual de usuario en otro idioma, visite **gopro.com/support**.

Para baixar este manual do usuário em outro idioma, acesse **gopro.com/support**.

このユーザーマニュアルの他言語版をダウンロードするには、**gopro.com/support**にアクセスしてください。

若要下載其他語言版本的使用說明書，請前往：**gopro.com/support**。

如需下載本用戶手冊的其他語言版本，請訪問**gopro.com/support**。

/ Содержание

Дополнительные аксессуары	6
Общие сведения	8
Начало использования	10
Экран состояния камеры	17
Значки камеры	18
Меню камеры	19
Режимы камеры	20
Режим видеосъемки	21
Режим фотографий	22
Режим серийной съемки	23
Режим замедленной съемки	24
Режим настройки	25
Минимальные системные требования	33
Передача и воспроизведение файлов	35
Аккумулятор	36
Важные сообщения	40
Бокс камеры	42
Использование креплений	45

/ Содержание

Часто задаваемые вопросы	49
Поддержка клиентов	51
Товарные знаки	51
Нормативная информация	51



Крепление на голову + QuickClip



Chesty (крепление на грудь)



Крепление-присоска



Jaws: Flex Clamp



Крепления на доску для серфинга



Боковое

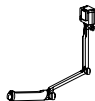

3-Way



Штативы шлемы



Крепление на переднюю часть шлема



Боковое

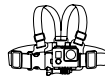

Junior Chesty (крепление на грудь)



Floaty Backdoor



Крепление на руль/раму



Крепления на штативы



Fetch (крепление для собаки)

Подробности на сайте gopro.com.

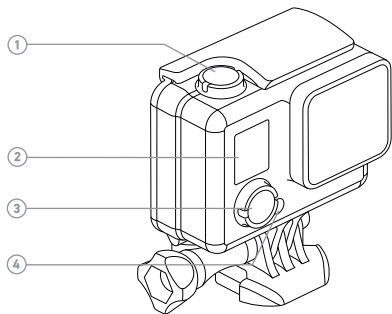

1. Кнопка Shutter/Select

2. Экран состояния камеры

3. Кнопка Power/Mode

4. Индикаторы состояния
камеры

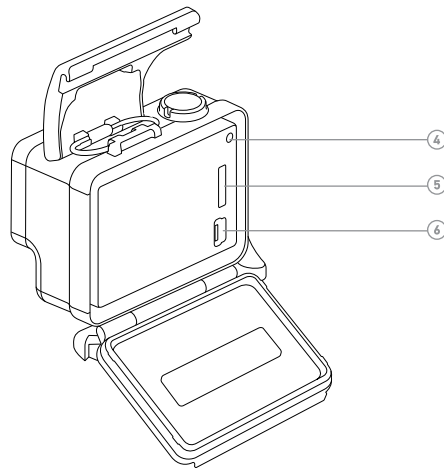

5. Гнездо для карты microSD
(карта microSD приобретается
отдельно)

6. Порт mini-USB

ПОДЗАРЯДКА АККУМУЛЯТОРА

1. Откройте крышку с тыльной стороны бокса.

Примечание. Камера HERO, аккумулятор и бокс представляют собой единое целое. Невозможно извлечь камеру из бокса или извлечь аккумулятор из камеры.

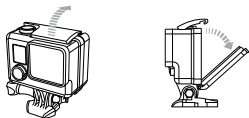

2. Заряжайте аккумулятор, подсоединив камеру к компьютеру или адаптеру для подзарядки через порт USB с помощью входящего в комплект поставки кабеля USB.

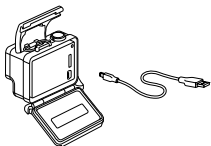

ПРИМЕЧАНИЕ. Используйте только устройства для подзарядки с маркировкой 5 В, 1 А. Если вы не можете определить напряжение и силу тока вашего устройства для подзарядки, воспользуйтесь входящим в комплект кабелем USB для подзарядки камеры от компьютера.

При подзарядке камеры от компьютера убедитесь, что компьютер подключен к источнику питания. Если индикатор состояния камеры не включается или индикатор подзарядки не горит, используйте другой порт USB.

Чтобы подзарядка выполнялась быстрее, камеру необходимо выключить после подключения к компьютеру или адаптеру подзарядки USB. Индикатор состояния камеры включается во время подзарядки и отключается, когда подзарядка завершена.

Входящий в комплект поставки литий-ионный аккумулятор частично заряжен. Использование камеры с аккумулятором до полной подзарядки последнего не повредит ни камеру, ни аккумулятор.

Дополнительные сведения об аккумуляторах см. в разделе [Аккумулятор](#) (стр. 36).



ПРЕДУПРЕЖДЕНИЕ. Будьте осмотрительны, пользуясь GoPro во время своей активной жизни. Всегда учитывайте окружающую обстановку при использовании GoPro, соответствующих креплений и материалов во избежание травмирования как себя, так и других людей.

УСТАНОВКА И ИЗВЛЕЧЕНИЕ КАРТ microSD

Камера HERO поддерживает карты памяти microSD, microSDHC и microSDXC емкостью до 32 ГБ (приобретаются отдельно).

Необходимо использовать карту microSD с маркировкой Class 10 или UHS-1. GoPro рекомендует использовать карты памяти известных брендов, чтобы обеспечить максимальную надежность при съемке в условиях повышенной вибрации.



Вставьте карту памяти в гнездо карты,

повернув ее стороной с метками к логотипу GoPro на тыльной стороне камеры.

Карта вставляется до щелчка.

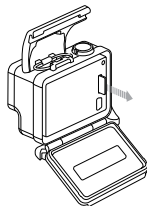

Чтобы извлечь карту microSD,

слегка надавите на край карты памяти ногтем, чтобы она ушла в камеру чуть глубже.

Карта выходит из камеры на достаточное расстояние, чтобы ее можно было извлечь.

ПРИМЕЧАНИЕ. Обращайтесь с картами памяти осторожно.

Не подвергайте их воздействию жидкостей, пыли и грязи.

В качестве меры предосторожности выключайте камеру перед установкой или извлечением карты памяти. Чтобы узнать допустимый диапазон температур, изучите руководство пользователя, предоставленное производителем.

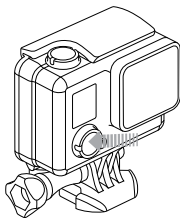

ВКЛЮЧЕНИЕ И ВЫКЛЮЧЕНИЕ

Чтобы включить камеру,

нажмите кнопку **Power/Mode** один раз. Индикатор состояния камеры мигает три раза, и устройство издает три звуковых сигнала. Если на экране состояния камеры отображается информация, камера включилась.

Чтобы выключить камеру,

нажмите и удерживайте кнопку **Power/Mode** в течение двух секунд. Индикатор состояния камеры мигает несколько раз, и устройство издает семь звуковых сигналов.

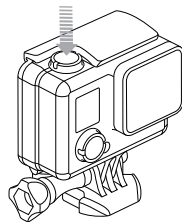





СОВЕТ. Можно быстро включить камеру и сразу же начать снимать видео или фотографии в режиме замедленной съемки, нажав кнопку **Shutter/Select**. Нажмите один раз для съемки видео; нажмите и удерживайте 2 секунды для фотографий в режиме замедленной съемки. Дополнительные сведения см. в разделе [Функция QuikCapture](#) (стр. 30).

ОБНОВЛЕНИЕ ПРОГРАММНОГО ОБЕСПЕЧЕНИЯ КАМЕРЫ

Чтобы задействовать самые новые функции камеры HERO и использовать ее максимально эффективно, необходимо установить текущую версию программного обеспечения камеры. Программное обеспечение камеры можно обновить с помощью программного обеспечения GoPro. Чтобы узнать больше, посетите страницу gopro.com/getstarted.

НАСТРОЙКИ КАМЕРЫ ПО УМОЛЧАНИЮ

Настройки камеры HERO по умолчанию:

	Видео	720p60 SuperView, режим Auto Low Light
	Фотографии	5 МП
	Серийная съемка	10 фотографий за 2 секунды (5 кадров/с)
	Замедленная съемка	0,5 с
	QuikCapture	Вкл.

СОВЕТ. Чтобы изменить настройки **видеосъемки** или QuikCapture, см. раздел [Режим настройки](#) (стр. 25).

Ваша HERO оснащена экраном состояния, расположенным на лицевой стороне камеры.

ЭКРАН СОСТОЯНИЯ КАМЕРЫ



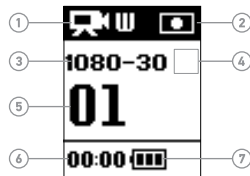

Экран состояния камеры служит для отображения следующих сведений о режимах и настройках:

1. Режимы камеры/угол обзора (FOV)
2. Точечный экспонометр (если точечный экспонометр включен)
3. Разрешение/кадры в секундах
4. Режим замедленной съемки интервала (не отображается)
5. Счетчик
6. Время/хранилище/файлы
7. Срок работы от аккумулятора



Примечание. Значки, которые отображаются на экране состояния камеры, зависят от режима.

Режимы камеры

-  Видео
-  Фотографии
-  Серийная съемка
-  Замедленная съемка
-  Настройки



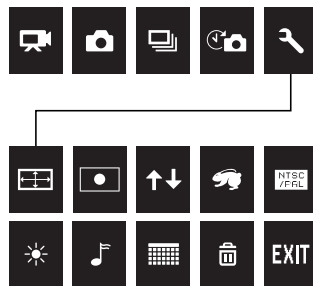

Настройки

-  Разрешение
-  Точечный экспонометр
-  Вверх ногами
-  QuikCapture
-  NTSC/PAL
-  Индикаторы
-  Звуковые сигналы
-  Дата/время
-  Удалить
- EXIT** Выход



Камера HERO может работать в нескольких режимах. Чтобы переходить от одного режима к другому, последовательно нажимайте кнопку **Power/Mode**.

Отображаются следующие режимы:

	Видео (по умолчанию)	Запись видео
	Фотографии	Съемка отдельных фотографий
	Серийная съемка	Съемка 10 фотографий в 2 секунды
	Замедленная съемка	Съемка фотографии каждые 0,5 секунды
	Настройки	Регулировка настроек камеры

ВИДЕОСЪЕМКА

Чтобы снимать видео, убедитесь, что камера переведена в режим **видеосъемки**. Если в левом верхнем углу экрана состояния камеры не отображается один из значков **видеосъемки** [], нажмите несколько раз кнопку **Power/Mode**, пока не появится значок.

Чтобы начать запись,

нажмите кнопку **Shutter/Select**. Камера издает один звуковой сигнал, и индикаторы состояния камеры мигают в течение всей съемки.

Чтобы остановить запись,

нажмите кнопку **Shutter/Select**. Индикаторы состояния камеры мигают три раза, и звучит три звуковых сигнала, оповещающая об остановке съемки.

Если карта памяти переполнена или закончился заряд аккумулятора, камера автоматически прекращает запись. Видеоролик сохраняется до выключения камеры.

СОВЕТ. С помощью QuikCapture можно быстро включить камеру и сразу же начать видеосъемку, просто нажав и удерживая **Shutter/Select**. Сведения о выключении QuikCapture см. в разделе *Функция QuikCapture* (стр. 30).

В режиме **фотосъемки** можно снимать фотографии с разрешением 5 мегапикселей и сверхшироким полем обзора.

ФОТОСЪЕМКА

Чтобы сделать снимок, убедитесь, что камера переведена в режим **фотосъемки**. Если в левом верхнем углу экрана состояния камеры не отображается значок **Фото** [], нажмите кнопку **Power/Mode** несколько раз, пока он не появится.

Чтобы сделать снимок, нажмите кнопку **Shutter/Select**. Камера издает два звуковых сигнала, индикаторы состояния камеры мигают, а счетчик на экране состояния камеры увеличивается на единицу.

В режиме серийной съемки можно снимать 10 фотографий за 2 секунды (5 кадров/с).

СЕРИЙНАЯ СЪЕМКА

Чтобы снимать фотографии в режиме **серийной съемки**, убедитесь, что камера переведена в режим **серийной съемки**. Если в левом верхнем углу экрана состояния камеры не отображается значок **серийной съемки** [], нажмите кнопку **Power/Mode** несколько раз, пока значок не появится.

Чтобы начать серийную съемку, нажмите кнопку **Shutter/Select**. Индикаторы состояния камеры мигают, и камера издает несколько звуковых сигналов. Счетчик на экране состояния камеры увеличивается на 10.

В режиме замедленной съемки камера может снимать по фотографии каждые 0,5 секунды.

СЪЕМКА ФОТОГРАФИЙ В РЕЖИМЕ ЗАМЕДЛЕННОЙ СЪЕМКИ

Чтобы снять последовательность фотографий в режиме замедленной съемки, убедитесь, что камера переведена в режим **замедленной съемки**. Если в левом верхнем углу экрана состояния камеры не отображается значок **замедленной съемки** [], нажмите кнопку **Power/Mode** несколько раз, пока он не появится.

Чтобы делать снимки в режиме замедленной съемки, нажмите кнопку **Shutter/Select**. Индикаторы состояния камеры мигают при съемке каждой фотографии.

Чтобы остановить замедленную съемку, нажмите кнопку **Shutter/Select**. Индикаторы состояния камеры мигают три раза, и камера издает три звуковых сигнала.

СОВЕТ. С помощью функции QuikCapture можно быстро включить камеру и сразу же начать замедленную съемку, нажав кнопку **Shutter/Select** и удерживая ее в течение двух секунд. Чтобы отключить функцию QuikCapture, изучите раздел [Функция QuikCapture](#) (стр. 30).

В режиме **Настройки** [] можно изменить разрешение видео и настройки, которые применимы ко всем режимам работы камеры.

ПРОСМОТР МЕНЮ НАСТРОЕК

Меню настроек камеры HERO можно просматривать с помощью кнопок, расположенных на камере.

Просмотр меню настроек.

1. Нажмите кнопку **Power/Mode** несколько раз для циклического перехода в режим **Настройки** [], затем нажмите кнопку **Shutter/Select** для выбора этого режима.
2. Нажмите кнопку **Power/Mode** несколько раз, чтобы циклически переходить по параметрам настроек.
3. Нажмите кнопку **Shutter/Select**, чтобы открыть настройку.
4. Нажмите кнопку **Power/Mode** несколько раз, чтобы циклически переходить по параметрам данной настройки.
5. Нажмите кнопку **Shutter/Select**, чтобы выбрать параметр.
6. Нажмите кнопку **Power/Mode**, чтобы циклически перейти к пункту **ВЫХОД**, затем нажмите кнопку **Shutter/Select**.

СОВЕТ. Чтобы выйти из меню «Настройки», нажмите кнопку **Shutter/Select** и удерживайте ее в течение двух секунд.

РАЗРЕШЕНИЕ

HERO снимает видео в следующем разрешении.

Все видео снимается со сверхшироким углом обзора с наилучшей стабильностью изображения. Ультрширокий угол обзора лучше всего использовать в тех случаях, когда необходимо уместить в кадре как можно больше.

Режим SuperView позволяет снимать с широким углом обзора, что создает потрясающий эффект погружения. Контент с соотношением сторон 4:3, то есть более вытянутый по вертикали, автоматически растягивается на полный экран 16:9, чтобы добиться замечательного воспроизведения на широком экране вашего компьютера или телевизора.

Разрешение видео	Кадры/с (NTSC/PAL)	УГОЛ ОБЗОРА	Разрешение экрана
1080p	30/25	Сверхширокий	1920 x 1080, 16:9
720p *	60/50	Сверхширокий	1280 x 720, 16:9
720p * SuperView	60/50	Сверхширокий	1280 x 720, 16:9

** Все разрешения 720p включают режим Auto Low Light. Эта функция автоматически оптимизирует число кадров в секунду в соответствии с условиями освещения.*

Функция настройки**Оптимальное использование**

1080p

Самое высокое разрешение обеспечивает четкость и детализацию для достижения оптимальных результатов.

720p

Прекрасно подходит для съемки с рук и при необходимости замедленной съемки. Идеально подходит для съемки быстро движущихся объектов.

720p SuperView

Прекрасно подходит для снимков с камеры, закрепленной на теле или специальном оборудовании, если необходимо вести съемку со своего ракурса и для достижения максимального вертикального угла обзора.



СОВЕТ. Можно без труда создавать эпические видео в стиле GoPro, используя для этого бесплатное программное обеспечение GoPro. Загрузить программное обеспечение и получить дополнительные сведения можно на странице gopro.com/getstarted.

ТОЧЕЧНЫЙ ЭКСПОНОМЕТР

Точечный экспонометр хорошо подходит для съемок в таких условиях, где объект съемки находится в другом освещении, нежели оператор, например при съемке улицы из машины или участка в тени с хорошо освещенного места. Точечный экспонометр автоматически задает экспозицию на основе точки или ряда точек в центре изображения. Если точечный экспонометр включен, на экране состояния камеры отображается []. Параметры этой настройки: «Вкл.» (по умолчанию) и «Выкл.»

ВВЕРХ НОГАМИ

Если вы установили камеру в перевернутом положении, возможно, файлы понадобится поворачивать во время редактирования. Эта настройка устраняет необходимость поворачивать видеоролики или фотографии после съемки, если камера была прикреплена вверх ногами. Значением по умолчанию является «Вверх».

Настройка	Описание
Вверх 	Камера установлена правильной стороной вверх.
Вниз 	Камера используется вверх ногами.

**ФУНКЦИЯ QUIKCAPTURE**

Благодаря функции QuikCapture можно быстро включить камеру и начать съемку видео или фотографий в режиме замедленной съемки. Параметры этой настройки: Вкл (по умолчанию) и Выкл.

Чтобы снимать видео с помощью функции QuikCapture, при выключенной камере нажмите и отпустите кнопку **Shutter/Select**. Ваша камера автоматически включается и начинается видеосъемка.

Чтобы использовать функцию QuikCapture для съемки фотографий в режиме замедленной съемки, при выключенной камере нажмите кнопку **Shutter/Select** и удерживайте ее нажатой в течение двух секунд. Ваша камера автоматически включается, и начинается замедленная съемка.

Чтобы остановить запись, нажмите и удерживайте кнопку **Shutter/Select** для приостановки записи и выключения камеры.

**NTSC/PAL**

Настройка формата видео управляет скоростью кадров записи и воспроизведения при просмотре видео на обычном телевизоре или телевизоре высокой четкости.

Настройка	Описание
NTSC (по умолчанию)	Просмотр видеоролика на обычном телевизоре или телевизоре высокой четкости NTSC (большинство телевизоров в Северной Америке).
PAL	Просмотр видеороликов на телевизорах и ТВ высокой четкости PAL (большинство телевизоров за пределами Северной Америки).

**ИНДИКАТОР**

Эта настройка определяет, какие индикаторы состояния камеры должны включаться. Параметрами этой настройки являются: «Оба включены (передний и задний)», «Оба выключены», «Передний включен» и «Задний включен». Значением по умолчанию является «Оба включены».

ЗВУКОВЫЕ СИГНАЛЫ

Громкость звуковых сигналов можно установить на уровне 100 % (по умолчанию), 70 % или выключить их вообще.

ДАТА/ВРЕМЯ

Дата и время на камере автоматически устанавливаются при подключении камеры к программному обеспечению GoPro. Эта настройка позволяет вручную устанавливать дату и время.

УДАЛИТЬ

Эта настройка позволяет удалить последний файл или все файлы и отформатировать карту памяти. Индикаторы мигают в течение всего времени выполнения операции.

ПРИМЕЧАНИЕ. Если выбрать «Все/форматировать», карта памяти будет переформатирована, и все видео и фото на карте будут удалены.

Для достижения оптимальных результатов воспроизведения контента на компьютере посетите сайт gopro.com/getstarted, чтобы загрузить новейшее программное обеспечение GoPro. Убедитесь, что ваш компьютер Mac® или Windows® соответствует следующим минимальным системным требованиям:

	Windows	Mac
Операционная система	Windows 7, 8.x	OS X® 10.8 и выше
ЦП	Intel® Core 2 Duo™ (рекомендуется Intel Quad Core™ i7 и выше)	Intel Dual Core™ (рекомендуется Intel Quad Core i7 и выше)
Графическая карта	Карта, поддерживающая Open GL1.2 и выше	
Разрешение экрана	1280 x 800	1280 x 768

	Windows	Mac
ОЗУ	2 ГБ (рекомендуется 4 ГБ и выше)	4 ГБ
Жесткий диск	Внутренний диск 5400 об/мин (рекомендуется 7200 об/мин или твердотельный накопитель SSD). Если используется внешний накопитель, используйте USB 3.0 или eSATA.	Внутренний диск 5400 об/мин (рекомендуется 7200 об/мин или твердотельный накопитель SSD). Если используется внешний накопитель, используйте Thunderbolt, FireWire или USB 3.0.

Чтобы воспроизвести видеоролики и фотографии на компьютере, необходимо сначала передать эти файлы на компьютер.

ПЕРЕДАЧА ФАЙЛОВ НА КОМПЬЮТЕР:

1. Загрузите последнюю версию ПО GoPro с сайта **gopro.com/getstarted**. Камера HERO поддерживает связь с приложением GoPro, позволяя без труда находить и передавать файлы.
2. Подключите камеру к компьютеру с помощью входящего в комплект кабеля USB.
3. Включите камеру.
4. Скопируйте файлы с компьютера на внешний жесткий диск.
5. Чтобы воспроизвести файлы, воспользуйтесь программным обеспечением GoPro.

СОВЕТ. Можно также передать файлы на компьютер с помощью считывателя карт памяти (приобретается отдельно). Подключите считыватель карт памяти к компьютеру и вставьте карту microSD в считыватель. Затем можно передать файлы на компьютер или удалить выбранные файлы на карте.

Камера HERO, аккумулятор и бокс представляют собой единое целое. Невозможно извлечь камеру из бокса или аккумулятор из камеры.

Значок аккумулятора на экране камеры мигает, если заряд аккумулятора опускается ниже 10 %. Если заряд аккумулятора достигает 0 % при записи, камера сохраняет файл и отключается.

УВЕЛИЧЕНИЕ СРОКА РАБОТЫ ОТ АККУМУЛЯТОРА

Слишком низкие температуры могут сократить срок работы от аккумулятора. Чтобы увеличить срок работы от аккумулятора в холодных условиях, перед использованием держите камеру в тепле.

СОВЕТ. QuikCapture позволяет экономить заряд аккумулятора. Дополнительные сведения см. в разделе [Функция QuikCapture](#) (стр. 30).

ВРЕМЯ ПОДЗАРЯДКИ

Аккумулятор заряжается до уровня 80 % примерно за один час, а до уровня 100 % – примерно за два часа при использовании адаптера USB. Некоторые устройства для подзарядки могут заряжать аккумулятор медленнее.

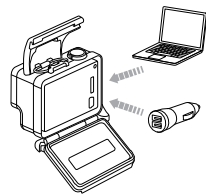

ИСПОЛЬЗОВАНИЕ КАМЕРЫ ВО ВРЕМЯ ПОДЗАРЯДКИ

Камеру можно использовать для съемки видеороликов и фотографий во время подзарядки аккумулятора камеры. Подсоедините камеру к зарядному устройству USB с помощью входящего в комплект кабеля USB. Эффективность работы зарядных устройств, не произведенных GoPro, не гарантируется. Невозможно использовать HERO при подзарядке через компьютер.

ПРИМЕЧАНИЕ. Используйте только устройства для подзарядки с маркировкой 5 В, 1 А. Если вы не можете определить напряжение и силу тока вашего устройства для подзарядки, воспользуйтесь входящим в комплект кабелем USB для подзарядки камеры от компьютера.

ХРАНЕНИЕ И ЭКСПЛУАТАЦИЯ АККУМУЛЯТОРА

Камера содержит чувствительные компоненты, включая аккумулятор. Не подвергайте камеру воздействию слишком высоких или слишком низких температур. Низкие или высокие температуры могут временно сократить время работы от аккумулятора или временно прервать надлежащую работу камеры. Избегайте резких перепадов температур или влажности при использовании камеры, так как внутри камеры может образоваться конденсат.

Бокс камеры защищает ее от воздействия воды. Дополнительные сведения см. в разделе *Бокс камеры* (стр. 42). Не включайте камеру, если она намочла (внутри бокса). Если камера уже включена, незамедлительно выключите ее. Позвольте камере высохнуть, прежде чем снова ее использовать. Не пытайтесь высушить камеру или аккумулятор с помощью внешнего источника тепла, например микроволновой печи или фена для волос. Повреждения камеры или аккумулятора, полученные вследствие контакта с жидкостью (внутри бокса), не являются гарантийными случаями.



ПРЕДУПРЕЖДЕНИЕ. Камеру запрещается ронять, разбирать, вскрывать, ломать, сгибать, деформировать, протыкать, измельчать, помещать в микроволновую печь, сжигать или красить. Не вставляйте в отверстия камеры (например, в порт mini-USB) посторонние объекты. Не используйте камеру, если она повреждена, например, если устройство расколосось, было проткнуто или погружено в воду. Разборка или протыкание аккумулятора может привести к взрыву или воспламенению.

СООБЩЕНИЯ, СВЯЗАННЫЕ С КАРТАМИ MICROSD

SD-КАРТА ОТСУТСТВУЕТ	Карта отсутствует. Для съемки видеороликов или фотографий в камере должна быть установлена карта microSD, microSDHC или microSDXC.
ОТФОРМАТИРОВАТЬ SD?	Карта не отформатирована или отформатирована неверно. Выберите «Да», чтобы отформатировать карту, или выберите «Нет» и вставьте другую карту. ПРИМЕЧАНИЕ. Если выбрать «Да», весь контент на карте удаляется.
ПЕРЕПОЛНЕНА	Карта переполнена. Удалите файлы или замените карту.
ОШ	Камера не может считать формат карты. Переформатируйте карту в камере.

СОВЕТ. Регулярно переформатируйте карту microSD, чтобы обеспечить ее работоспособность.

ЗНАЧОК ВОССТАНОВЛЕНИЯ ФАЙЛА



Если вы видите этот значок на экране состояния камеры, последний видеофайл был поврежден в процессе записи. Нажмите любую кнопку, чтобы восстановить файл.

ЗНАЧОК ТЕМПЕРАТУРЫ



Значок температуры отображается на экране состояния, если камера перегревается и нуждается в охлаждении. Просто дайте камере остыть, прежде чем снова ее использовать. Камера может определять перегрев и реагировать на него соответствующим образом.

Ваша камера HERO может быть оснащена крышками двух типов с тыльной стороны бокса: стандартная крышка (герметичная) и крышка с отверстиями (негерметичная).



Стандартная крышка обеспечивает водонепроницаемость на глубине 40 м (131 фут). Эту крышку можно использовать для защиты камеры от воды, грязи, песка и другого вредного воздействия окружающей среды.



Крышка с отверстиями (не обеспечивает водонепроницаемости) повышает качество записываемого звука, так как позволяет ему достигать микрофона камеры. Она также снижает шума ветра на скоростях до 160 км/ч при креплении камеры на шлемы, мотоциклы, велосипеды и другие быстро движущиеся транспортные средства. Используйте эту крышку с тыльной стороны в тех случаях, когда нет опасности проникновения песка, грязи и пыли или воды. Рекомендуется использовать эту крышку внутри транспортных средств.

СОВЕТ. Нанесите на стекло бокса жидкость Rain-X® или аналогичную жидкость во избежание образования капель и подтеков воды при работе с камерой во время дождя или в воде.

ЗАМЕНА КРЫШКИ

Крышки на камере HERO можно менять в зависимости от цели и текущих условий съемки.

Примечание. Камеру HERO не извлекать из бокса.

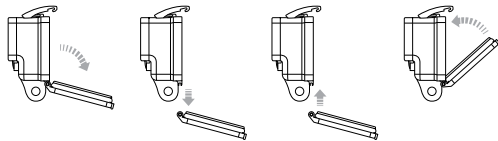

Замена крышки на тыльной стороне

1. Откройте крышку бокса, чтобы она повисла.
2. Аккуратно потяните крышку вниз, чтобы отсоединить ее от бокса.
3. Выровняйте другую крышку относительно петель на боксе.
4. Вставьте крышку в петли до щелчка.

ПРЕДОТВРАЩЕНИЕ ПОВРЕЖДЕНИЯ КАМЕРЫ ВОДОЙ

Резиновый слой на стандартной крышке обеспечивает водонепроницаемую защиту, которая препятствует попаданию воды в камеру HERO.

Держите резиновую прокладку стандартной крышки. Волосок или песчинка могут привести к протеканию и повреждению камеры.

После каждого использования бокса с камерой в соленой воде промывайте внешнюю поверхность бокса пресной водой и дайте хорошо высохнуть. Невыполнение этого требования может вызвать коррозию петель и накопление соли в герметичном шве, а значит последующее нарушение герметизации.

Чтобы очистить прокладку, сполосните ее в пресной воде и встряхните для просушки (сушка с помощью ткани может привести к нарушению герметизации). Вставьте герметичную прокладку в выемки, расположенные в стандартной крышке.



ПРЕДУПРЕЖДЕНИЕ. Если не выполнять эти действия при каждом использовании камеры GoPro, бокс может начать протекать, что может привести к повреждению и поломке камеры. Вода может повредить как саму камеру, так и аккумулятор, что может вызвать взрыв или воспламенение. Гарантия не распространяется на повреждение камеры вследствие воздействия воды по ошибке пользователя.

КРЕПЛЕНИЕ КАМЕРЫ

Чтобы установить камеру HERO с помощью крепления, необходимо быстросъемное крепление, крепежный винт и оборудование, соответствующее типу используемого крепления. Дополнительные сведения о креплениях см. в разделе gopro.com/support.



ИСПОЛЬЗОВАНИЕ ИЗОГНУТЫХ И ПЛОСКИХ КЛЕЯЩИХСЯ ПЛАТФОРМ

Изогнутые и плоские клеящиеся платформы упрощают крепление камеры на изогнутых и плоских поверхностях шлемов, транспортных средств и прочего оборудования. С помощью быстросъемного крепления камера в боксе может быть закреплена на изогнутых и плоских клеящихся платформах.

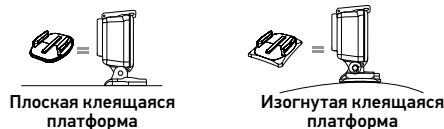

ИНСТРУКЦИИ ПО КРЕПЛЕНИЮ

Соблюдайте следующие инструкции при креплении камеры.

- Прикрепите клеящиеся платформы не менее чем за 24 часа перед использованием. Полное высыхание занимает около 72 часов.
- Клеящиеся крепления должны устанавливаться на гладких поверхностях. Пористые или неровные поверхности не обеспечат надежного крепления. При установке крепления хорошо надавите на него, чтобы оно соприкасалось со всей поверхностью.
- Приклеивайте крепления только на чистые поверхности. Воск, масло, грязь и другие посторонние частицы снижают надежность приклеивания, что может привести к потере камеры, если крепление отсоединится.
- Приклеивайте крепления при комнатной температуре. Поверхности не приклеиваются надлежащим образом к холодным и сырым поверхностям.

Дополнительные сведения о креплениях см. на сайте gopro.com/support.



ПРЕДУПРЕЖДЕНИЕ. При использовании камеры вместе с креплением на шлем GoPro всегда выбирайте шлем, который соответствует стандартам безопасности. Выберите подходящий шлем для определенного вида деятельности или спорта и убедитесь, что шлем имеет надлежащий размер и хорошо вам подходит. Осмотрите шлем, чтобы убедиться в его исправном состоянии. Следуйте инструкциям производителя шлема о его надлежащем и безопасном использовании. Любой шлем, подвергшийся сильному внешнему воздействию, должен быть заменен. Ни один шлем не защитит от травмы при любых обстоятельствах.

ПРИКРЕПЛЕНИЕ ФИКСАТОРА ЗАМКА

При использовании камеры HERO в видах спорта, которым свойственны тяжелые нагрузки и удары, например серфинг или горные лыжи, используйте фиксатор замка, который надежно крепит выступы быстросъемного крепления. Фиксатор замка позволяет предотвратить случайное выпадение бокса из крепления.

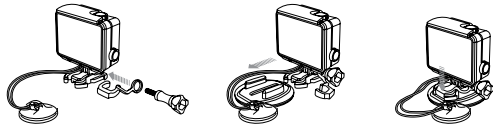

Прикрепление фиксатора замка:

1. Затяните кольцо крепежного болта. Кольцо служит креплением, препятствующим выпадению или потере фиксатора замка.
2. Вставьте быстросъемное крепление в механизм до щелчка.
3. Надавите на U-образную форму фиксатора замка в соответствующем месте на быстросъемном креплении.



ПРЕДУПРЕЖДЕНИЕ. Во избежание травмы не трогайте фиксатор замка, когда устройство закреплено на шлеме или другом защитном оборудовании.

КАМЕРА GOPRO НЕ ВКЛЮЧАЕТСЯ

Убедитесь, что камера GoPro заряжена. Чтобы зарядить камеру, используйте входящий в комплект кабель USB и компьютер или USB-адаптер для подзарядки.

МОЯ КАМЕРА GOPRO НЕ РЕАГИРУЕТ, КОГДА Я НАЖИМАЮ КНОПКУ

Нажмите и удерживайте кнопку **Power/Mode** в течение 8 секунд, чтобы перезагрузить камеру. Этот сброс сохранит весь контент и настройки и отключит камеру.

ПРЕРЫВИСТОЕ ВОСПРОИЗВЕДЕНИЕ

Как правило, воспроизведение не связано с проблемами с файлом. Если видеоматериал воспроизводится прерывисто, причиной тому может служить одна из следующих причин.

- Использование несовместимого видеопроигрывателя; не все видеопроигрыватели поддерживают кодек H.264. Для достижения оптимальных результатов используйте последнее программное обеспечение GoPro, доступное для бесплатной загрузки с сайта gopro.com/getstarted.

- Компьютер не соответствует минимальным требованиям для воспроизведения HD. Чем выше разрешение и количество кадров в секунду, тем больше ресурсов расходует компьютер для воспроизведения видео. Убедитесь, что компьютер соответствует минимальным требованиям, приведенным в разделе *Минимальные системные требования* (стр. 33).
- Воспроизведение контента непосредственно с камеры через подключение по USB. Скопируйте файл на компьютер для его дальнейшего воспроизведения. Если компьютер не соответствует минимальным требованиям, убедитесь, что все остальные программы на компьютере закрыты.

GoPro стремится предоставить наилучшее обслуживание. Чтобы обратиться в службу поддержки клиентов GoPro, посетите веб-сайт **gopro.com/support**.

GoPro, HERO, логотип GoPro, логотип GoPro Be a Hero, BacPac, Protune, SuperView и Wear It. Mount It. Love It. являются товарными знаками GoPro, Inc., зарегистрированными в США и других странах. Все иные названия и товарные знаки являются собственностью соответствующих правообладателей.

Чтобы просмотреть дополнительные сведения о сертификатах в разных странах, изучите руководство «Важная информация об изделии и технике безопасности», предоставляемое вместе с камерой.

