

SAMSUNG

Руководство пользователя

Игровой монитор

S25HG40*E S27HG61*S

S27HG40*E

Цвет и дизайн изделия зависят от модели, а содержимое руководства может изменяться без предварительного уведомления с целью совершенствования.

© Samsung

Авторские права на это руководство принадлежат компании Samsung.

Использование или воспроизведение данного руководства целиком или его отдельных частей без разрешения Samsung запрещено.

Торговые марки, не относящиеся к Samsung, принадлежат их соответствующим владельцам.

Содержание

Перед использованием изделия

Меры безопасности	4
Электрическая часть и безопасность	4
Установка	5
Эксплуатация	6
Чистка	8
Правильная осанка при использовании изделия	9

Обзор продукта

Руководство по клавишам функций	11
Порты	12

Установка

Подсоединение подставки	13
Меры предосторожности при перемещении устройства	14
Проверка пространства вокруг изделия	15
Регулировка угла наклона и высоты устройства	15
Поворот устройства	17
Характеристики комплекта для крепления на стену (VESA)	18
Установка программного обеспечения	19
Easy Setting Box	19
Установка драйвера	19

Подключения

Прочтите информацию ниже перед подключением устройства.	20
Подключение и использование компьютера	20
Подключение с использованием кабеля HDMI	20
Подключение с помощью кабеля DP	21
Подключение накладных или вставных наушников	21
Подключение кабеля питания	21
Аккуратное размещение кабелей	22
Выбор оптимального разрешения	22

Настройка параметров меню

Игра	23
Изображение	25
Отобр. на экр.	28
Система	28
Поддержка	31

Поиск и устранение неисправностей

Действия перед обращением в сервисный центр Samsung	32
Проверьте следующие показатели	32
Проблема, связанная с установкой (режим ПК)	32
Неисправность экрана	33
Проблема, связанная со звуком	34
Неисправность устройства-источника сигналов	34
Другие неисправности	34

Содержание

Технические характеристики

Общие	35
Список графических карт с поддержкой HDR10	36
Лицензии и другая информация	37
Таблица стандартных режимов сигнала	38

Приложение

Ответственность за платные услуги (стоимость услуг для клиентов)	40
FreeSync (для видеокарты AMD)	41
Adaptive-Sync (для видеокарты NVIDIA)	42

Перед использованием изделия

Меры безопасности

Предупреждение

При несоблюдении инструкций возможны серьезные и фатальные травмы.







Осторожно

При несоблюдении инструкций возможны травмы или причинение материального ущерба.

ОСТОРОЖНО









ОПАСНОСТЬ ПОРАЖЕНИЯ ТОКОМ! НЕ ОТКРЫВАТЬ!

ОСТОРОЖНО: ЧТОБЫ ИЗБЕЖАТЬ ПОРАЖЕНИЯ ЭЛЕКТРИЧЕСКИМ ТОКОМ, НЕ ОТКРЫВАЙТЕ КРЫШКУ (ЗАДНЮЮ КРЫШКУ). ВНУТРИ УСТРОЙСТВА НЕТ ЧАСТЕЙ, ОБСЛУЖИВАНИЕ КОТОРЫХ МОЖЕТ ПРОИЗВОДИТЬСЯ ПОЛЬЗОВАТЕЛЕМ. ВСЕ ОПЕРАЦИИ ПО ОБСЛУЖИВАНИЮ ДОЛЖНЫ ВЫПОЛНЯТЬСЯ ТОЛЬКО КВАЛИФИЦИРОВАННЫМИ СПЕЦИАЛИСТАМИ.





	Этот символ свидетельствует о том, что внутри изделия имеется высокое напряжение. Любой контакт с деталями внутри изделия представляет опасность.		Напряжение переменного тока: номинальное напряжение, обозначенное этим символом, соответствует напряжению переменного тока.
	Этот символ обозначает, что к изделию прилагается важный документ, касающийся его эксплуатации и технического обслуживания.		Напряжение постоянного тока: номинальное напряжение, обозначенное этим символом, соответствует напряжению постоянного тока.
	Изделие класса II: этот символ означает, что данное изделие не требует заземления. Если на изделии с силовым проводом этот символ отсутствует, НЕОБХОДИМО предусмотреть надежное соединение с защитным заземлением.		Осторожно. Перед использованием ознакомьтесь с инструкциями: этот символ призывает пользователей ознакомиться со сведениями о безопасности, приведенными в руководстве пользователя.

Электрическая часть и безопасность

Предупреждение









-  Не используйте поврежденный кабель или вилку питания либо ненадежно закрепленную розетку питания.
-  Не подключайте несколько изделий к одной розетке электросети.
-  Не прикасайтесь к кабелю питания мокрыми частями тела.
-  Не перегибайте и не натягивайте кабель питания. Не оставляйте кабель питания под тяжелыми предметами.
-  Не прокладывайте кабель питания и не устанавливайте изделие рядом с источниками тепла.
-  Полностью вставляйте вилку, чтобы она была надежно зафиксирована.
-  Кабель питания следует подключать к заземленной розетке (только устройства с изоляцией типа 1).
-  С помощью сухой ткани удалите пыль вокруг контактов вилки питания или розетки электросети.

Осторожно







-  Не отключайте кабель питания во время использования устройства.
-  Используйте только кабель питания, прилагаемый к вашему устройству Samsung. Не используйте кабель питания с другими устройствами.
-  При подключении кабеля питания оставляйте свободный доступ к розетке электросети. При возникновении проблем с изделием отключите кабель питания, чтобы отключить энергию.
-  При отключении кабеля питания от розетки электросети держите его за вилку.

Установка

Предупреждение







-  Не помещайте свечи, средства, отпугивающие насекомых, или сигареты на изделие. Не устанавливайте изделие рядом с источниками тепла.
-  Не устанавливайте изделие в плохо вентилируемых местах, например, на книжных полках или в шкафах.
-  Не устанавливайте изделие на нестабильные или вибрирующие поверхности (ненадежно закрепленные полки, наклонные поверхности и т. д.).
 - Возможно падение и повреждение изделия или получение травмы.
 - Использование изделия в местах с повышенной вибрацией может стать причиной повреждения изделия или пожара.
-  Не подвергайте изделие воздействию прямых солнечных лучей, тепла или горячих объектов, например, печей.
Возможно сокращение срока службы изделия или возгорание.
-  Пищевое масло, например, соевое, может повредить или деформировать устройство. Не устанавливайте устройство в кухне или неподалеку от кухонного стола.
-  Расстояние между изделием и стеной должно составлять не менее 10 см для обеспечения вентиляции.
-  Пластиковую упаковку устройства следует выбросить сразу после распаковки. При неправильном обращении она может стать причиной удушья.
-  Не устанавливайте изделие в транспортных средствах или в местах с повышенной запыленностью, влажностью (капли воды и т. д.), содержанием в воздухе масляных веществ или дыма.









Осторожно

-  Не кладите изделие лицевой стороной вниз.
-  Перед установкой изделия на шкаф или полку убедитесь в том, что нижний край лицевой стороны изделия не выступает за край шкафа или полки.
 - Возможно падение и повреждение изделия или получение травмы.
 - Устанавливайте изделие только на шкафы или полки подходящего размера.
-  Прежде чем приступить к сборке, положите устройство экраном вниз на ровную и устойчивую поверхность.
-  Цвета у моделей одной серии могут сильно различаться в зависимости от размера.
-  Не уроните изделие во время его перемещения.
-  Осторожно разместите изделие на поверхности.
Невыполнение этого условия может стать причиной повреждения изделия или травм.
-  Установка изделия в неподходящих местах (в местах, характеризующихся наличием большого количества мелкой пыли, химических веществ, высокой влажности или повышенной температуры, или в местах, где изделие должно непрерывно работать в течение длительного времени) может серьезно сказаться на работе изделия.
При установке изделия в таких местах следует проконсультироваться в сервисном центре Samsung.

Эксплуатация

Предупреждение

-  Внутри изделия есть детали, находящиеся под высоким напряжением. Никогда не разбирайте, не чините и не изменяйте изделие самостоятельно.
Для выполнения ремонта обратитесь в сервисный центр Samsung.
-  Запрещается использовать устройство в качестве опоры или подножки.
Устройство может опрокинуться, упасть и стать причиной травмы или смерти.
-  Если изделие упало или повреждена его наружная поверхность, выключите изделие, отключите кабель питания и Затем обратитесь в сервисный центр Samsung.
При продолжении использования изделия возможно возгорание или поражение электрическим током.
-  Не кладите на устройство тяжелые предметы, игрушки и еду.
При попытке достать игрушку или еду с устройства оно может опрокинуться вместе со всем, что стоит сверху, и стать причиной травмы или смерти.
-  Не передвигайте изделие, таща его за кабель питания или любой другой кабель.
-  Не поднимайте и не передвигайте изделие за кабель питания или любой другой кабель.
-  Следите за тем, чтобы вентиляционные отверстия не были заблокированы скатертью или занавеской.
Повышенная температура может стать причиной возгорания.

-  Не вставляйте металлические предметы (спицы, монеты, закладки и т. д.) или легковоспламеняющиеся предметы (бумагу, спички и т. д.) в изделие (через вентиляционные отверстия или порты ввода-вывода и т. д.).
При попадании в изделие воды или других посторонних веществ необходимо выключить изделие и отключить кабель питания. Затем обратитесь в сервисный центр Samsung.
-  Не помещайте на верх емкости с водой (вазы, горшки, бутылки и т. д.) или металлические предметы.
При попадании в изделие воды или других посторонних веществ необходимо выключить изделие и отключить кабель питания. Затем обратитесь в сервисный центр Samsung.
-  Не используйте вблизи устройства жидкие фумигаторы с химическими веществами, такие как средства от комаров или освежители воздуха.
Испаряемые вещества могут оставить пятна на поверхности устройства, а при попадании внутрь — привести к неисправности.
-  Перед тем как перенести устройство в другое место, отсоедините от него все кабели, в том числе кабель питания.
-  Если изделие издает странный звук, выделяет запах гари или дым, немедленно отключите кабель питания и обратитесь в сервисный центр Samsung.
-  Во время молний или грозы выключите изделие и отсоедините кабель питания.
-  Не роняйте предметы на изделие и не ударяйте его.
-  При утечке газа не касайтесь изделия или вилки кабеля питания. Немедленно проветрите помещение.

Осторожно

-  Не устанавливайте рядом адаптеры постоянного/переменного тока.
-  Перед использованием адаптера постоянного/переменного тока снимите с него пластиковую упаковку.
-  Не допускайте попадания воды в адаптер постоянного/переменного тока или его намокания.
 - Иначе, возможно поражение электрическим током или получение травмы.
 - Не используйте изделие вне помещений, где на него может попасть дождь или снег.
 - При мытье полов следите за тем, чтобы не намочить адаптер постоянного/переменного тока.
-  Не устанавливайте адаптер постоянного/переменного тока рядом с нагревательными приборами.
Несоблюдение этого требования может стать причиной пожара.
-  Не переворачивайте изделие нижней стороной вверх и не перемещайте его, держа за подставку.
Возможно падение и повреждение изделия или получение травмы.
-  Не используйте увлажнители воздуха или печи рядом с изделием.
-  Не касайтесь экрана, если изделие включено в течение длительного времени, так как он сильно нагревается.
-  Не кладите на изделие тяжелые предметы.
Невыполнение этого условия может стать причиной повреждения изделия или травм.
-  При использовании наушников не включайте звук слишком громко.
Слишком высокий уровень громкости может привести к нарушениям слуха.

- !** Оставление на экране неподвижного изображения в течение долгого времени может привести к появлению остаточного изображения или дефектных пикселей.

Если устройство не используется в течение длительного времени, включите режим энергосбережения или заставку с изменяющимся изображением.
- !** Отключайте кабель питания от розетки электросети, если вы планируете не использовать изделие в течение длительного времени (отпуск и т. д.).

Собравшаяся пыль и нагрев могут стать причиной возгорания, поражения электрическим током или утечки тока.
- !** Задайте рекомендованные для изделия разрешение и частоту.

В противном случае возможно ухудшение зрения.
- !** Устанавливайте адаптер постоянного/переменного тока в хорошо вентилируемом месте.
- !** При установке блока питания переменного тока/постоянного тока с подвешенным кабелем, направленным вверх, вода либо другие посторонние вещества могут проникнуть в адаптер и послужить поводом к его отказу.

Позаботьтесь о том, чтобы ровно положить блок питания переменного тока/постоянного тока на стол или пол.
- !** Если смотреть на экран с близкого расстояния в течение длительного времени, возможно ухудшение зрения.
- !** После каждого часа использования изделия следует делать перерыв не менее 5 минут.
- !** Храните батарейки для пульта ДУ и мелкие аксессуары в недоступном для детей месте, так как ребенок может их проглотить.

Если это все же произойдет, немедленно обратитесь к врачу.
- !** Будьте осторожны при регулировке угла наклона изделия.

 - Элементы устройства могут защемить часть тела и нанести травму.
 - Наклон изделия под слишком большим углом может стать причиной падения и травм.
- !** Не пользуйтесь и не храните воспламеняющиеся спреи или огнеопасные вещества рядом с изделием.

Чистка

На моделях с глянцевой поверхностью могут появиться белые пятна, если рядом используется ультразвуковой увлажнитель воздуха.

— При необходимости очистки внутренних компонентов устройства обращайтесь в сервисный центр Samsung (услуга платная.)

Не нажимайте на экран монитора. Так его можно повредить.

— Чистку следует осуществлять осторожно, так как панель и внешние поверхности легко поцарапать.

При чистке выполните следующие действия.



- 1** Выключите устройство и компьютер.
- 2** Отключите кабель питания от изделия.
 - При отсоединении кабеля питания держитесь за вилку. Никогда не беритесь за вилку мокрыми руками. При несоблюдении этого требования возможно поражение электрическим током.
- 3** Протрите изделие чистой мягкой сухой тканью.
 - Смочите мягкую ткань в воде, хорошо отожмите ее, а затем очистите с ее помощью внешние поверхности устройства.
 - Не протирайте устройство чистящими средствами, содержащими спирт, растворитель или поверхностно-активные вещества.
 - Не брызгайте воду или моющее средство непосредственно на изделие.
- 4** Подключите кабель питания к изделию после завершения чистки.
- 5** Включите устройство и компьютер.

Правильная осанка при использовании изделия

При использовании изделия следите за правильной осанкой.

- Выпрямите спину.
- В 2D-режиме расстояние до экрана должно составлять от 45 до 50 см, и на экран следует смотреть сверху вниз под небольшим углом.
- Глаза должны быть прямо перед экраном.
- Отрегулируйте угол так, чтобы свет не отражался от экрана.
- Предплечье должно быть перпендикулярно плечу на уровне тыльной стороны ладони.
- Локти должны быть согнуты примерно под прямым углом.
- Отрегулируйте высоту изделия так, чтобы колени можно было согнуть под углом 90 градусов или более, пятки касались пола, а руки находились ниже сердца.
- Выполняйте упражнения для глаз или моргайте почаще для предотвращения зрительного утомления.

Обзор продукта





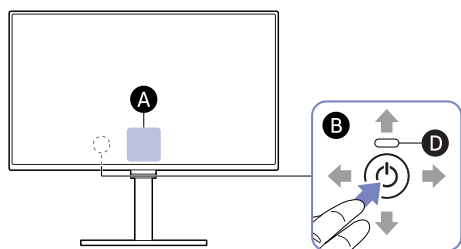



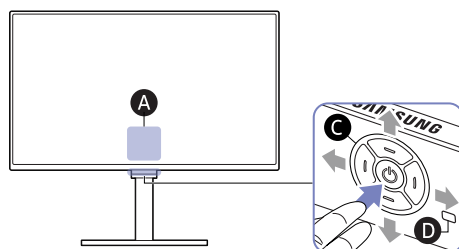





- Цвет и форма деталей могут отличаться от цвета и формы деталей, представленных на рисунке. В целях повышения качества технические характеристики могут изменяться без уведомления.
- Вы можете включить устройство, нажав кнопку , а затем использовать руководство по клавишам функций. Руководство по клавишам функций отображается, если нажать кнопку , когда устройство включено.

S25HG40*E / S27HG40*E



S27HG61*S



Расположение	Описание
	<p>Когда экран включен, нажмите кнопку , чтобы показать руководство по клавишам функций.</p> <ul style="list-style-type: none"> — См. раздел Руководство по клавишам функций. — Расположение руководства по клавишам функций может изменяться в зависимости от модели.
	<p>: Используйте эту кнопку-джойстик для включения устройства или перемещения по меню.</p> <ul style="list-style-type: none"> —  : ВВЕРХ /  : ВНИЗ /  : ВЛЕВО /  : ВПРАВО — Расположение кнопки может различаться в зависимости от модели.
	<p>Пятипозиционная кнопка: Кнопка-джойстик предназначена для навигации.</p> <ul style="list-style-type: none"> —  : ВНИЗ (ВПЕРЕД) /  : ВВЕРХ (НАЗАД) /  : ВЛЕВО /  : ВПРАВО
	<p>Светящийся индикатор питания: Данный светящийся индикатор показывает состояние питания.</p> <ul style="list-style-type: none"> — На экране меню можно включить или отключить светящийся индикатор питания. ( → Система → Индик. пит. вкл.)

Руководство по клавишам функций

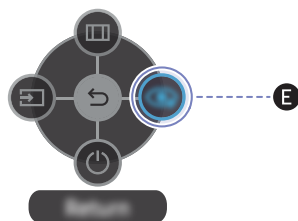

Расположение	Описание
	Пользовательская клавиша <ul style="list-style-type: none">Пользовательская клавиша используется для прямого доступа к функции, заданной в меню Наст. польз. клав..Наст. польз. клав.<ul style="list-style-type: none">Перейдите в меню → Система → Наст. польз. клав. и измените пользовательскую клавишу.
	Вызов главного экранного меню.
	Изменение источника входного сигнала. Как только источник входного сигнала изменится, в верхнем левом углу экрана появится сообщение.
	Выход со страницы меню.
	Выключение питания изделия.

Порты

- Названия, количество и расположение устройств могут отличаться в зависимости от модели.
- Изображения ниже приведены только для справки, цвет и внешний вид фактического устройства могут отличаться.

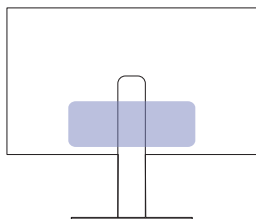

S25HG40*E / S27HG40*E

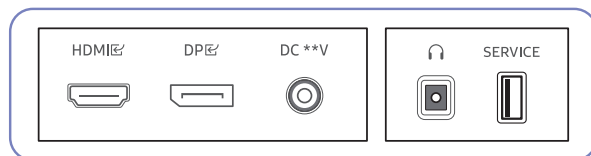

S27HG61*S

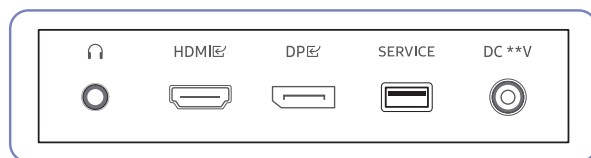

Порт	Описание
HDMI	Подключение к источнику сигнала с помощью кабеля HDMI.
DP	Подключение к компьютеру с помощью кабеля DP.
🎧	Подключение устройств вывода звука, например, наушников.
SERVICE	Используется обновление программного обеспечения.
DC **V	Подключение к адаптеру постоянного/переменного тока.

Установка

Подсоединение подставки

- Цвет и форма деталей могут отличаться от цвета и формы деталей, представленных на рисунке. В целях повышения качества технические характеристики могут изменяться без уведомления.
- Разборка устройства производится в порядке, обратном порядку сборки.

Компоненты

S25HG40*E / S27HG40*E / S27HG61*S

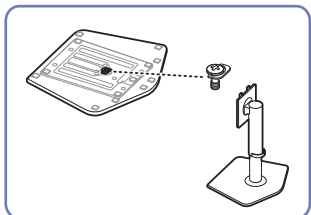

Инструкции

S25HG40*E / S27HG40*E / S27HG61*S

1

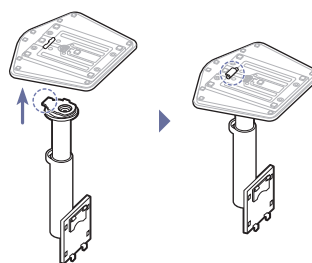

Поместите подставку в соединительный элемент, как показано на рисунке. Проверьте, надежно ли закреплен соединительный элемент подставки.

3

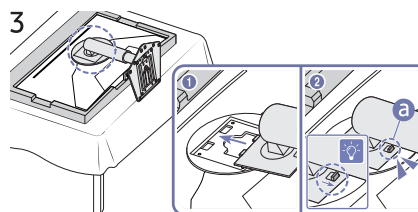

Вставьте собранную подставку в корпус в направлении стрелки, как показано на рисунке.

Убедитесь, что подставка надежно прикреплена. Если **a** опущен не до конца, сдвиньте его в самое нижнее положение вручную.

2

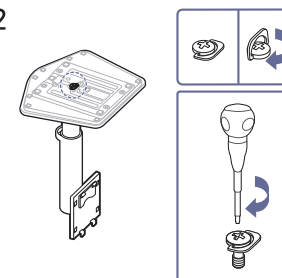

Полностью закрутите соединительный винт в нижней части подставки, чтобы как следует зафиксировать соединительный элемент.

4

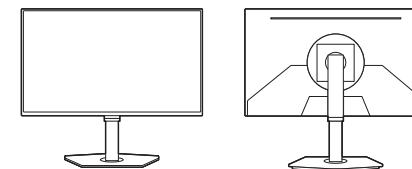

После подсоединения подставки установите устройство в вертикальное положение.

Меры предосторожности при перемещении устройства

— Цвет и форма деталей могут отличаться от цвета и формы деталей, представленных на рисунке. В целях повышения качества технические характеристики могут изменяться без уведомления.

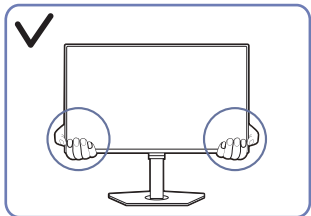

- Держитесь за углы или края устройства при его перемещении.

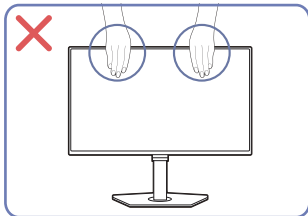

- Не давите непосредственно на экран.
- Не держитесь за экран при перемещении устройства.

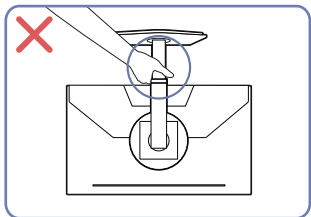

- Не переворачивайте устройство, удерживая его только за подставку.

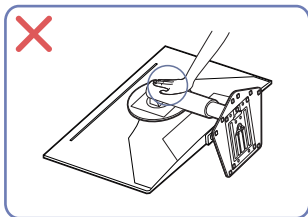

- Не нажимайте на устройство. Существует риск повреждения устройства.

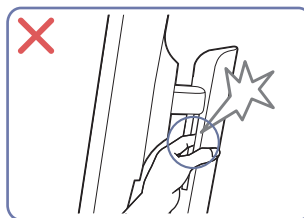

- Будьте осторожны, чтобы не защемить части тела.

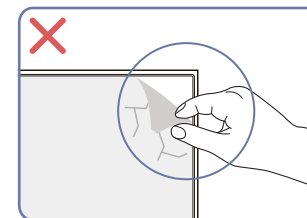
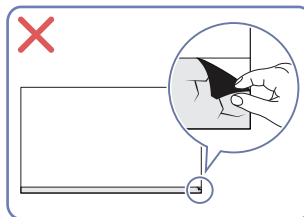

- Не удаляйте пленку с панели произвольным образом. При несоблюдении гарантийное обслуживание может быть ограничено.

Проверка пространства вокруг изделия

При размещении устройства убедитесь в наличии достаточного свободного места для вентиляции. Повышение внутренней температуры устройства может привести к его возгоранию и повреждению. При установке устройства сохраняйте достаточно места вокруг устройства, как показано на рисунке.

— Внешний вид зависит от модели устройства.

S25HG40*E / S27HG40*E / S27HG61*S

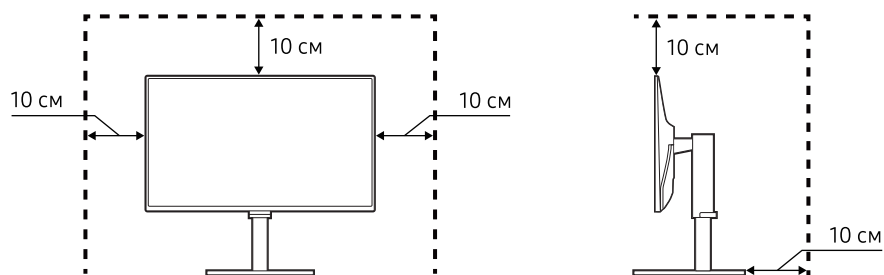

Регулировка угла наклона и высоты устройства

— Цвет и форма деталей могут отличаться от цвета и формы деталей, представленных на рисунке. В целях повышения качества технические характеристики могут изменяться без уведомления.

S25HG40*E / S27HG40*E / S27HG61*S

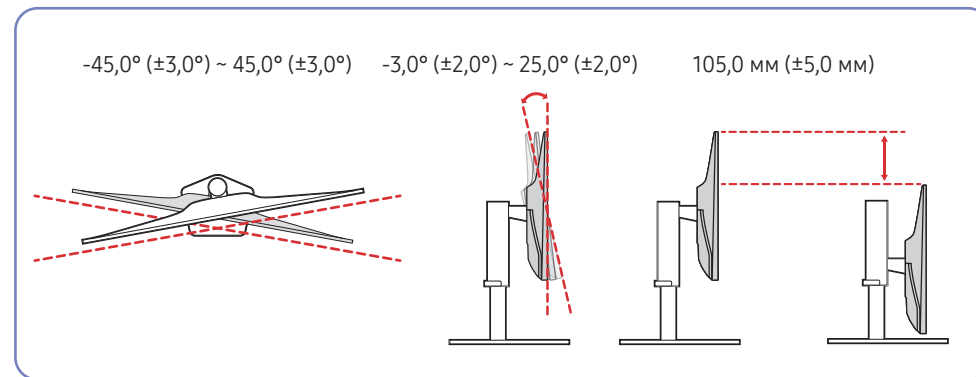

- Угол наклона и высоту устройства можно регулировать.
- Возьмитесь за верхнюю центральную часть изделия и осторожно регулируйте высоту.
- При регулировке высоты подставки, можно услышать шум. Шум издается потому, что шарик внутри подставки скользит при регулировке высоты подставки. Это не является неисправностью и считается нормальным.
- При настройке поворота устройства влево или вправо между устройством и основанием подставки может появляться небольшой зазор. Это не является неисправностью и считается нормальным.

Осторожно

— Цвет и форма деталей могут отличаться от цвета и формы деталей, представленных на рисунке. В целях повышения качества технические характеристики могут изменяться без уведомления.

S25HG40*E / S27HG40*E / S27HG61*S

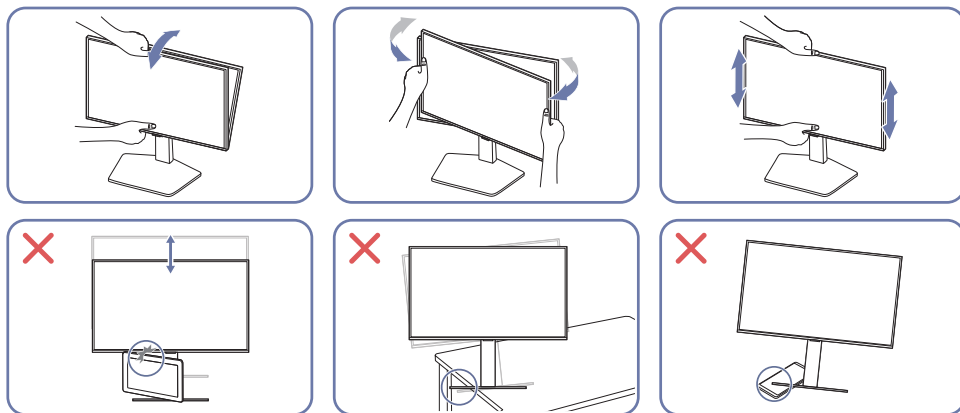

- Возьмитесь за левую и правую стороны монитора и отрегулируйте угол установки.
- Возьмитесь за центральную часть монитора и отрегулируйте высоту.
- Не держитесь за подвижную часть подставки при регулировке наклона или высоты устройства. Это может привести к травме.
- Перед установкой изделия на шкаф или полку убедитесь в том, что нижний край лицевой стороны изделия не выступает за край шкафа или полки.
- Не кладите какие-либо предметы в нижней части устройства. При регулировке высоты устройство или предмет могут быть повреждены.

Если экран не выровнен после того, как вы отрегулировали наклон и высоту, выполните следующие действия.

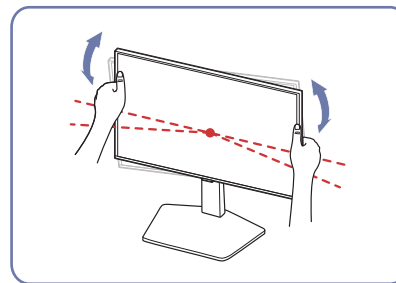

- Удерживая лицевую панель с обеих боковых кромок, поверните монитор, пока экран не выровняется. (Будьте осторожны, чтобы не держаться непосредственно за ЖК-дисплей.)

Поворот устройства

— Цвет и форма деталей могут отличаться от цвета и формы деталей, представленных на рисунке. В целях повышения качества технические характеристики могут изменяться без уведомления.

S25HG40*E / S27HG40*E / S27HG61*S

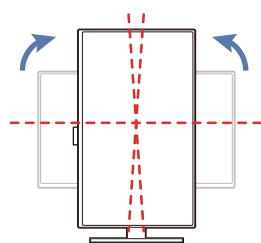
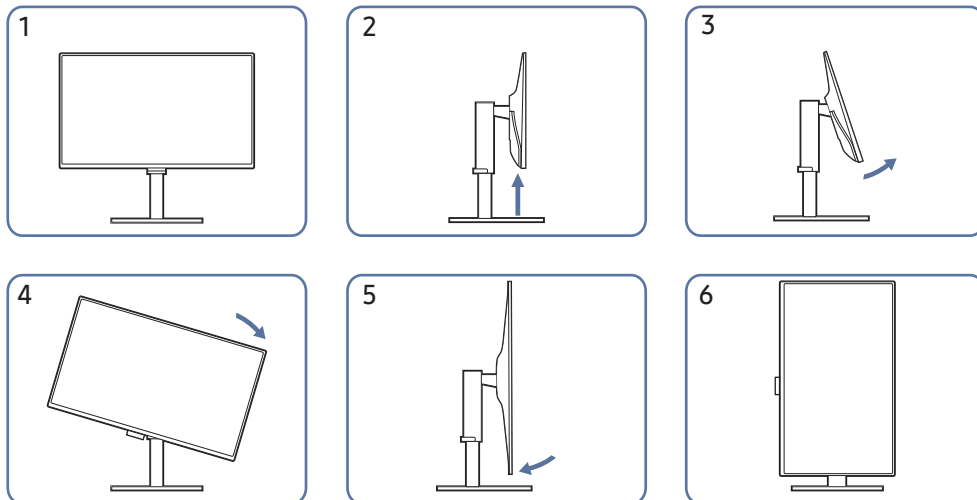

$-92,0^\circ (\pm 2,0^\circ) \sim 92,0^\circ (\pm 2,0^\circ)$

- Прежде чем поворачивать устройство, полностью выдвиньте подставку.
- Если поворачивать устройство, не выдвинув подставку до конца, угол устройства может стукнуться о пол и повредиться.
- Соблюдайте осторожность при повороте устройства во избежание его повреждения вследствие столкновения с объектом или подставкой.

Характеристики комплекта для крепления на стену (VESA)

— Настенный кронштейн необходимо закреплять на прочной стене, ориентированной перпендикулярно полу. Прежде чем прикреплять настенный кронштейн к таким поверхностям, как гипсокартон, свяжитесь с ближайшим дилером для получения дополнительной информации. В случае крепления устройства к наклонной стене устройство может упасть и вызвать травму. Комплекты для крепления на стену Samsung сопровождаются подробным руководством по установке и содержат все необходимые для сборки детали.

- Не используйте винты, имеющие длину, превышающую стандартную, или винты, не соответствующие стандартам VESA. Винты, длина которых превышает стандартную, могут вызвать повреждение внутренних частей устройства.
- Установка настенного кронштейна, который отличается от указанного продукта, может быть затруднена.
- Настенные кронштейны, не соответствующие стандартам VESA в отношении винтов, могут содержать винты различного вида в зависимости от характеристик кронштейна.
- Не затягивайте винты слишком туго. Это может привести к повреждению устройства, повлечь за собой его падение и вызвать травму. Samsung не несет ответственности за связанные с этим несчастные случаи.
- Компания Samsung не несет ответственности за повреждение устройства или получение травмы, полученные при использовании настенного крепления, не соответствующего стандартам VESA или не предназначенного для этих целей, а также в случае несоблюдения инструкций по установке устройства.
- Не устанавливайте устройство под углом более 15 градусов.
- Используйте кабель питания из комплекта монитора. (Разъем кабеля питания имеет L-образную форму.)
- Для установки монитора на подставку используйте прилагаемую подставку.
Если вы приобрели другое крепление (например, настольный или настенный кронштейн или другую подставку), установите кабели с достаточным запасом длины, чтобы монитор можно было наклонять или поворачивать.
Если кабель натянут или сдавлен, это может повредить входной разъем. Такие повреждения не покрываются гарантией.
- Стандартные размеры комплектов для крепления на стену приведены в таблице ниже.

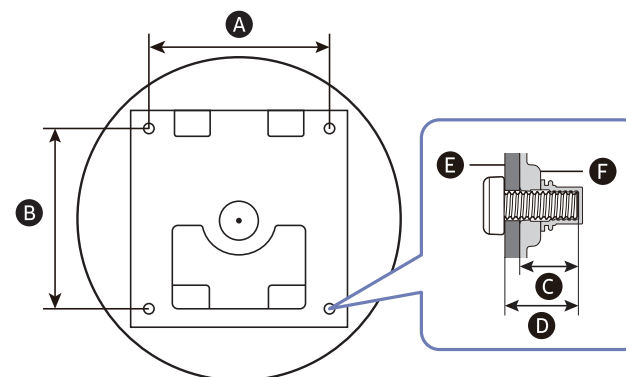

Ⓔ : Кронштейн для настенного крепления

Ⓕ : Продукт

Название модели	Расстояния между отверстиями под винты VESA (A * B), мм	Ⓒ	Ⓓ	Тип винта	Количество
S25HG40*E S27HG40*E S27HG61*S	100,0 x 100,0	6,5 ~ 8,5 мм	Ⓒ + Ⓔ	M4	4

— Не устанавливайте кронштейн для крепления на стену на включенное устройство. Это может вызвать удар электрическим током.

Установка программного обеспечения

Easy Setting Box



Функция Easy Setting Box позволяет пользователям разделить устройство на несколько секций.

Чтобы установить последнюю версию программы Easy Setting Box, загрузите ее с веб-сайта Samsung.

(<http://www.samsung.com>)

- Для правильной работы программного обеспечения перезагрузите компьютер после установки программы.
- Значок Easy Setting Box может отсутствовать в зависимости от системы компьютера и технических характеристик устройства.
- Если ярлык отсутствует, нажмите клавишу F5.

Ограничения и проблемы с установкой

Проблемы при установке программы Easy Setting Box могут быть связаны с видеокартой, материнской платой и сетевым окружением.

Требования к системе

ОС	Оборудование
<ul style="list-style-type: none">• Windows 7 32Bit/64Bit• Windows 8 32Bit/64Bit• Windows 8.1 32Bit/64Bit• Windows 10 32Bit/64Bit• Windows 11 32Bit/64Bit	<ul style="list-style-type: none">• Не менее 32 Мбайт памяти• Не менее 60 Мбайт свободного места на жестком диске

Установка драйвера

Чтобы установить последнюю версию драйвера устройства, загрузите ее с веб-сайта Samsung.

(<http://www.samsung.com>)

- Для устройства можно задать оптимальное разрешение и частоту, установив для данного устройства соответствующие драйверы.

Подключения

Прочтите информацию ниже перед подключением устройства.

- 1 Перед подключением устройства проверьте формы обоих портов поставляемых сигнальных кабелей, а также формы и расположения портов на устройстве и внешнем устройстве.
 - 2 Перед подключением устройства убедитесь, что кабели питания отсоединены от устройства и внешнего устройства во избежание повреждения устройства от короткого замыкания или тока перегрузки.
 - 3 После надлежащего подключения всех сигнальных кабелей, подключите кабели питания обратно к устройству и внешнему устройству.
 - 4 После подключения прочтите руководства пользователя, чтобы ознакомиться с функциями устройства, мерами предосторожности и другими сведениями, необходимыми для обеспечения надлежащей эксплуатации устройства.
 - 5 Для обеспечения максимальных технических характеристик наших устройств проверьте технические характеристики используемой версии кабеля.
- Для разных устройств компоненты, необходимые для подключения, могут быть разными.
- Наличие портов может отличаться в зависимости от того или иного устройства.

Подключение и использование компьютера

Выберите способ подключения, наиболее подходящий для вашего компьютера.

Подключение с использованием кабеля HDMI



— Рекомендуется использовать кабель HDMI, входящий в комплект поставки. Если его нет в комплекте поставки, используйте разрешенный кабель для кабельных подключений через порт HDMI. При использовании неразрешенного кабеля HDMI качество изображения может ухудшиться.

Подключение с помощью кабеля DP



- Рекомендуется использовать кабель DP, входящий в комплект поставки. Если его нет в комплекте поставки, используйте кабель DP длиной 1,5 м или короче.
- Используйте кабель DP версии 1.2 или выше с сертификатом VESA и соответствующий разъем.

Подключение накладных или вставных наушников



- Используйте накладные или вставные наушники при активации звука с HDMI-HDMI или кабеля DP.
- Для разъема накладных или вставных наушников используется исключительно 3 штекер типа «наконечник, кольцо, гильза» (TRS).

Подключение кабеля питания

— Изображения ниже приведены только для справки и могут отличаться от цвета и внешнего вида фактических компонентов изделия.

S25HG40*E / S27HG40*E

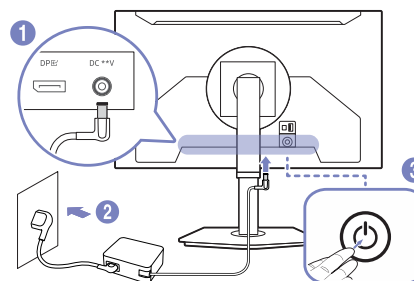

S27HG61*S

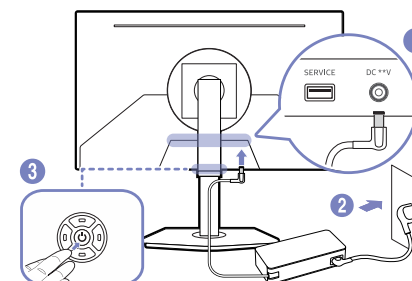

- 1 Подключите кабель питания к адаптеру постоянного/переменного тока. Затем подключите адаптер постоянного/переменного тока к порту постоянного тока DC **V на задней панели устройства.
 - Номинальное энергопотребление адаптеров различается в зависимости от модели. Используйте адаптер, соответствующий характеристикам энергопотребления модели.
 - 2 Далее подключите кабель питания к розетке.
 - 3 Нажмите кнопку  на устройстве, чтобы включить его.
- Входное напряжение будет переключено автоматически.

Аккуратное размещение кабелей

S25HG40*E / S27HG40*E / S27HG61*S

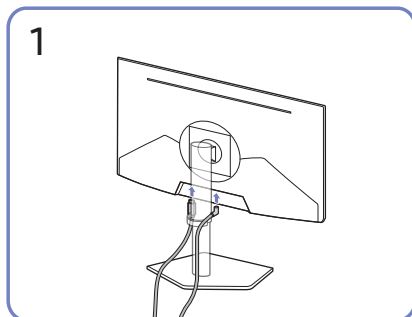

Подключите соответствующие кабели.

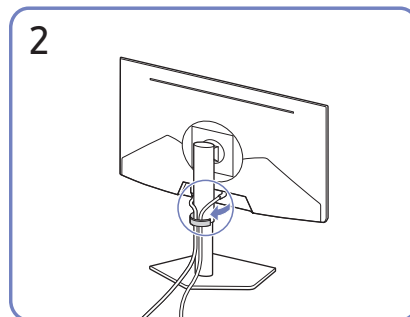

Для закрепления кабелей поместите их в кабельный держатель на подставке (КАБЕЛЬ ПОДСТАВКИ-ДЕРЖАТЕЛЯ), как показано на рисунке.

Сборка завершена.

Выбор оптимального разрешения

При первом включении изделия после приобретения отображается сообщение о выборе оптимального разрешения.

Выберите язык информационного сообщения и установите оптимальное разрешение экрана компьютера.

- Если оптимальное разрешение не выбрано, сообщение выводится максимум три раза в определенное время, даже если изделие выключено и включено снова.
- Чтобы установить оптимальное разрешение, перейдите в  → Система → Вер. вход. порта и задайте для HDMI/DP максимальную версию.

Настройка параметров меню













— Доступные для монитора настройки могут зависеть от модели. Цвет и форма деталей могут отличаться от цвета и формы деталей, представленных на рисунке. В целях повышения качества технические характеристики могут изменяться без уведомления.

— *: Пункты меню могут не поддерживаться в зависимости от модели.

Игра

Меню	Описание
Время отклика	<p>Ускорение отклика панели для более яркого и натурального отображения видео.</p> <p>— Если Вы не смотрите фильм или не играете в игру, то для настройки Время отклика лучше выбрать значения Стандартный или Быстрее.</p> <p>— Это функция недоступно, если для Adaptive-Sync выбран режим Вкл.</p> <p>— Только модели S25HG40*E / S27HG40*E.</p>
Adaptive-Sync	<p>Технология Adaptive-Sync — это решение, устраняющее разрыв изображения на экране без обычных для этой ситуации задержек и отставания.</p> <p>— Эта опция недоступна при использовании DP1.1 или HDMI 1.4.</p>
FreeSync Premium	<p>Технология FreeSync — это решение, устраняющее разрыв изображения на экране без обычных для этой ситуации задержек и отставания. Функция FreeSync работает при использовании видеокарты AMD, поддерживающей решение FreeSync.</p> <p>Дополнительную информацию см. в разделе FreeSync (для видеокарты AMD).</p> <p>— Эта опция недоступна при использовании DP1.1 или HDMI 1.4.</p> <p>— Названия и положения элементов экранного меню зависят от модели.</p>

Меню	Описание
Эквалайзер черного	<p>Регулировка яркости темных областей.</p> <p>По мере того как значение приближается к 1, темные участки экрана становятся ярче, что облегчает поиск врагов во время игры. Чтобы найти врагов во время игры было проще, используйте более низкое значение.</p> <p>По мере того как значение приближается к 10, темные участки экрана становятся темнее и увеличивается контрастность.</p> <p>— Это меню недоступно, если включен режим Режим отдыха глаз.</p> <p>— Функция Эквалайзер черного включается только при определенном разрешении AV, таком как 720P при 60 Гц и 1080P при 60 Гц.</p>
Вирт. цел. точка	<ul style="list-style-type: none">• Выкл: параметр Вирт. цел. точка недоступен, если для него установлено значение Выкл.• : выбор нужного вида целевого указателя.• Сброс положения: возврат к первоначальной позиции целевого указателя. <p>— Только модели S25HG40*E / S27HG40*E.</p>

Меню	Описание
*Вирт. цел. точка	<p>Отображение Целевая точка.</p> <p>— Только модели S27HG61*S.</p> <p>Целевая точка: отображает точку прицеливания на экране, что помогает пользователям точнее целиться во время игр.</p> <ul style="list-style-type: none"> • Выкл: параметр Целевая точка недоступен, если для него установлено значение Выкл. •  /  /  /  /  /  /  /  /  /  /  /  /  / : выбор нужного вида целевого указателя. <p>— Эта функция может отличаться в зависимости от модели устройства.</p> <p>Цвет: позволяет пользователям вручную выбирать предпочтительный цвет для точки прицеливания.</p> <ul style="list-style-type: none"> • AI-режим: автоматическая оптимизация цвета точки прицеливания в соответствии с игровой средой с применением технологии искусственного интеллекта. • Кр., Син., Белый: позволяет пользователям выбирать цвет по умолчанию для точки прицеливания. Пользователи могут настраивать параметры точки прицеливания в соответствии со своими предпочтениями и игровой средой. <p>Сброс положения: возврат к первоначальной позиции целевого указателя.</p>

Меню	Описание
Разм. экрана	<p>Выбор наиболее подходящего размера и формата экрана.</p> <p>В режиме ПК</p> <ul style="list-style-type: none"> • Авто: отображение изображения в соответствии с форматом источника сигнала. • Широкий: отображение изображения во весь экран независимо от формата источника сигнала. <p>В режиме AV</p> <ul style="list-style-type: none"> • 4:3: отображение изображения в формате 4:3. Подходит для просмотра видео и стандартного вещания. • 16:9: отображение изображения в формате 16:9. • По размеру экрана: отображение изображения в оригинальном формате без обрезания. <p>— Данная функция может не поддерживаться в зависимости от наличия портов, предусмотренных для этого устройства.</p> <p>— Изменение Разм. экрана возможно, если выполняются следующие условия.</p> <ul style="list-style-type: none"> — Источником входного сигнала является 480p, 576p, 720p или 1080p, и устройство поддерживает нормальное отображение этого сигнала (не все модели поддерживают все эти сигналы.). — Данная настройка может быть установлена только в случае, когда внешний источник подключен с помощью разъема HDMI/DP и для режима Режим ПК/AV установлено значение AV.

Изображение

Меню	Описание
Режим изображения	<p>Это меню позволяет настроить оптимальное качество изображения для того места, в котором установлено изделие.</p> <p>— Это меню недоступно, если включен режим Режим отдыха глаз.</p> <p>В режиме ПК</p> <ul style="list-style-type: none">• Развлекательный: Четкое и яркое изображение с улучшением цвета.• Графика: Качественное изображение без улучшения цвета.• Эко: Режим экономии электроэнергии.• Игр. стандартное: Качество изображения, подходящее для компьютерных игр.• Ролевая игра: Данный режим оптимизирован для работы с 3D-графикой и обмена мгновенными сообщениями на игровом экране RPG (Role Playing Game).• RTS: Увеличение цветовой температуры и коэффициента контрастности для улучшения видимости экрана RTS (Real-Time Strategy) и миникарты.• FPS: Увеличение яркости темных областей игрового экрана FPS (First-Person Shooter). Данный режим увеличивает видимость ваших врагов во время игры FPS (First-Person Shooter).• Спорт: Яркость и контрастность монитора для просмотра спортивного контента.• Оригинал: Чистое изображение без улучшения цвета.• Польз.: Настройка параметров экрана.

Меню	Описание
Режим изображения	<p>В режиме AV</p> <p>Если внешний источник входного сигнала подключен через порт HDMI/DP и для режима Режим ПК/AV установлено значение AV, то в подменю Режим изображения доступны одиннадцать режимов настройки изображения (Динамический, Стандартный, Эко, Кино, Игр. стандартное, Ролевая игра, RTS, FPS, Спорт, Оригинал, Польз.), которые предварительно установлены на заводе-изготовителе. Выберите необходимый режим изображения. Можно выбрать режим Польз., который автоматически возобновляет выбранные Вами параметры изображения.</p> <ul style="list-style-type: none">• Динамический: выберите данный режим для просмотра более четкого изображения, чем при режиме Стандартный.• Стандартный: выберите данный режим, если Вы работаете в ярком помещении.• Эко: Режим экономии электроэнергии.• Кино: выберите данный режим, если Вы работаете в темном помещении. Так Вы сэкономите электроэнергию и уменьшите утомляемость глаз.• Игр. стандартное: Качество изображения, подходящее для компьютерных игр.• Ролевая игра: Данный режим оптимизирован для работы с 3D-графикой и обмена мгновенными сообщениями на игровом экране RPG (Role Playing Game).

Меню	Описание
Режим изображения	<ul style="list-style-type: none"> • RTS: Увеличение цветовой температуры и коэффициента контрастности для улучшения видимости экрана RTS (Real-Time Strategy) и миникарты. • FPS: Увеличение яркости темных областей игрового экрана FPS (First-Person Shooter). Данный режим увеличивает видимость ваших врагов во время игры FPS (First-Person Shooter). • Спорт: Яркость и контрастность монитора для просмотра спортивного контента. • Оригинал: Чистое изображение без улучшения цвета. • Польз.: выберите данный режим, если Вы хотите настроить изображение в соответствии со своими предпочтениями. <p>— Функция Режим изображения включается только при определенном разрешении AV, таком как 720P при 60 Гц, 1080P при 60 Гц и 2160P при 60 Гц.</p>
Яркость	<p>Регулировка яркости всего изображения. (Диапазон: 0~50)</p> <p>Чем выше значение, тем ярче изображение.</p> <p>— Это меню недоступно, если включен режим Режим отдыха глаз.</p>

Меню	Описание
Контраст	<p>Настройка контрастности между объектами и фоном. (Диапазон: 0~50)</p> <p>Чем выше значение, тем больше контрастность, следовательно, тем четче отображается объект.</p>
Четкость	<p>Более четкий или более расплывчатый контур объектов. (Диапазон: 0~20)</p> <p>Чем выше значение, тем четче контур объектов.</p>
Цвет	<p>Настройка уровня насыщенности цвета. Насыщенность цвета увеличивается, когда параметр близится к 50. (Диапазон: 0~50)</p> <p>— Это меню недоступно, если включен режим Режим отдыха глаз.</p>
Тон (З/К)	<p>Отрегулируйте соотношение уровней оттенков зеленого и красного цвета. При увеличении значения параметра повышается насыщенность красного и зеленого цветов.</p> <p>— Это меню недоступно, если включен режим Режим отдыха глаз.</p>
Улучшение контраста	<p>Автоматическая балансировка контраста для предотвращения чрезмерных отличий между светлыми и темными областями.</p> <p>— Это меню недоступно, если включен режим Режим отдыха глаз.</p>
Тональная компрессия HDR	<p>Автоматическая регулировка яркости с обработкой тональной компрессии согласно сведениям о содержимом HDR.</p>
Оттенок	<p>выбор наиболее подходящего оттенка.</p> <p>— Это меню недоступно, если включен режим Режим отдыха глаз.</p>

Меню	Описание
Баланс белого	<p>Настройка цветовой температуры изображения, чтобы белые объекты отображались белыми.</p> <p>— Это меню недоступно, если включен режим Режим отдыха глаз.</p> <p>Кр.</p> <p>настройка уровня насыщенности красного цвета. Чем ближе значение к 50, тем выше интенсивность цвета.</p> <p>Зел.</p> <p>настройка уровня насыщенности зеленого цвета. Чем ближе значение к 50, тем выше интенсивность цвета.</p> <p>Син.</p> <p>настройка уровня насыщенности синего цвета. Чем ближе значение к 50, тем выше интенсивность цвета.</p> <p>Сброс</p> <p>Восстановление настроек баланса белого по умолчанию.</p>
Гамма	<p>настройка среднего уровня освещенности.</p> <p>— Это меню недоступно, если включен режим Режим отдыха глаз.</p>
Детали теней	<p>Коррекция яркости темных изображений. Яркость затемненных сцен увеличивается, когда значение близится к 5.</p> <p>— Это меню недоступно, если включен режим Режим отдыха глаз.</p>

Меню	Описание
Цвет. пространство	<p>Настройка параметров цветового пространства для детализации спектра цветов на экране.</p> <p>— Это меню недоступно, если включен режим Режим отдыха глаз.</p> <p>— Названия и положения элементов экранного меню зависят от модели.</p>
Динамич. яркость	<p>Автоматическая регулировка яркости для обеспечения оптимального контраста экрана с учетом текущих условий освещения.</p> <p>— Это меню недоступно, если включен режим Режим отдыха глаз.</p> <p>— Только модели S25HG40*E / S27HG40*E.</p>
Ур. черн.	<p>Если проигрыватель DVD или приставка подключены к устройству через порт HDMI, то при использовании некоторых устройств-источников сигналов может иметь место снижение качества изображения (снижение контрастности/цвета, уровня черного и т.д.).</p> <p>В таких случаях для настройки качества изображений можно использовать Ур. черн.</p> <ul style="list-style-type: none"> • Авто: Включите этот режим, если нужно автоматически выбирать значение Норм. или Низкий в зависимости от сигнала. • Норм.: выберите этот режим, если коэффициент контрастности не снижен. • Низкий: выберите этот режим, чтобы понизить уровень черного и повысить уровень белого, если коэффициент контрастности не снижен. <p>— Данная функция доступна только в режиме HDMI.</p> <p>— Функция Ур. черн. может быть несовместима с некоторыми устройствами.</p> <p>— Отрегулируйте параметр Ур. черн., так как качество изображения может отличаться в зависимости от внешнего устройства.</p>



Меню	Описание
Режим отдыха глаз	<p>Настройте оптимальное качество изображения для расслабления глаз.</p> <p>Если для режима Режим отдыха глаз установлено значение Вкл., световое излучение с длиной волны около 400 нм будет уменьшаться, пока не достигнет оптимального уровня, необходимого для расслабления глаз.</p>
Настройка экрана	<ul style="list-style-type: none"> По гор.: перемещение экрана влево или вправо. По верт.: перемещение экрана вверх или вниз. <p>— Данный параметр будет доступен только в случае, если для параметра Режим ПК/AV установлено значение AV.</p> <p>— Это меню доступно, только если для параметра Разм. экрана установлено значение По размеру экрана в режиме AV. Если входным сигналом является 480P, 576P, 720P или 1080p в режиме AV и устройство поддерживает нормальное отображение этого сигнала, выберите По размеру экрана для настройки горизонтального и вертикального положения на уровне от 0 до 6.</p> <p>— Это меню доступно, только если для параметра Adaptive-Sync установлено значение Выкл. в режиме AV.</p>
Сброс изображения	Восстановление заводских параметров изображений.



Отобр. на экр.

Меню	Описание
Язык	<p>Выбор языка меню.</p> <p>— Изменение настройки языка будет применено только для экранных меню.</p> <p>— Оно не будет применено к другим функциям компьютера.</p>
Вр. отобр.	<p>Экранное меню (OSD) автоматически исчезнет с дисплея, если оно не используется в течение заданного времени.</p> <p>Функция Вр. отобр. используется для задания времени, по прошествии которого экранное меню будет исчезать.</p>

Система

Меню	Описание
Режим SeeColors	<p>Позволяет пользователям с дальтонизмом видеть насыщенные цвета. Включите эту функцию, чтобы настроить цвета в соответствии с условиями просмотра так, чтобы они были более насыщенными.</p> <p>— Некоторые меню недоступны, если используется режим Режим SeeColors.</p> <p>— Поддержка этой функции зависит от модели.</p>
Энергосбережение	Сокращение потребления электроэнергии с помощью коррекции яркости.
Громк.	<p>Настройте параметр Громк., нажимая кнопки ВЛЕВО/ВПРАВО на пятипозиционной /  кнопке.</p> <p>— Для включения функции Отключение звука перейдите к экрану управления Громк. и переместите фокус вниз с помощью пятипозиционной кнопки или кнопки .</p> <p>Для отключения функции Отключение звука перейдите к экрану управления Громк., а затем увеличьте или уменьшите значение Громк..</p>

Меню	Описание
Таймер выкл. Плюс	<p>Таймер выкл.</p> <ul style="list-style-type: none"> • Таймер выкл.: Включите режим Таймер выкл. • Выключить через: Для таймера можно задать значение в диапазоне от 1 до 23 часов. По прошествии заданного времени изделие автоматически выключается. <ul style="list-style-type: none"> — Данный параметр будет доступен только в случае, если для параметра Таймер выкл. установлено значение Вкл. <p>— В устройствах, предназначенных для реализации в определенных странах, Таймер выкл. автоматически активируется через 4 часа после включения питания. Это связано с местными требованиями в отношении энергопитания. Если вы не хотите активировать таймер, откройте  → Система → Таймер выкл. Плюс и отключите Таймер выкл., выбрав Выкл.</p> <hr/> <p>Эко-таймер</p> <ul style="list-style-type: none"> • Эко-таймер: Включите режим Эко-таймер. • Выкл. эко после: Выкл. эко после поддерживает интервалы от 10 до 180 минут. По истечении заданного времени монитор автоматически выключается. <ul style="list-style-type: none"> — Данный параметр будет доступен только в случае, если для параметра Эко-таймер установлено значение Вкл.
Режим ПК/AV	<p>Установите для параметра Режим ПК/AV значение AV. Размер изображения увеличится. Данный параметр полезен при просмотре фильмов.</p> <ul style="list-style-type: none"> — Поддерживается только на устройствах с форматным соотношением 16:9 или 16:10. — Если устройство находится в режиме HDMI, DisplayPort, а на экране отображается сообщение Проверьте подключение кабеля и настройки устройства, используемого в качестве источника., нажмите пятипозиционную /  кнопку для отображения экрана руководства по клавишам функций и выберите  → Система → Режим ПК/AV → HDMI, DisplayPort → ПК или AV.

Меню	Описание
Версия DisplayPort	<p>Выберите версию Displayport.</p> <ul style="list-style-type: none"> — Из-за неправильных настроек экран может остаться пустым. В этом случае проверьте технические характеристики устройств. — Если на устройстве (в режиме DisplayPort) отображается сообщение Проверьте подключение кабеля и настройки устройства, используемого в качестве источника., нажмите пятипозиционную /  кнопку для отображения экрана руководства по клавишам функций и выберите  → Система → Версия DisplayPort. — Если для Версия DisplayPort установлено значение 1.1, фактическая частота обновления выходного сигнала видеокарты может не достичь максимального уровня из-за ограниченной пропускной способности протокола DisplayPort 1.1. — Если после перехода ПК в режим BIOS экран BIOS не появляется, перейдите по следующему пути, а затем выберите нужный режим.  → Система → Версия DisplayPort.
Вер. вход. порта	<p>Выберите версию HDMI. (1.4 / 2.0↑)</p> <ul style="list-style-type: none"> — Поддерживаемые устройство и разрешение могут отличаться в зависимости от версии. — При изменении версии экран может мигать. — При установке для параметра HDMI режим значения 1.4 некоторые высокие разрешения могут не поддерживаться из-за ограничения по полосе пропускания протокола HDMI 1.4. — Если настройка не подходит, может появиться пустой экран. В этом случае проверьте спецификации устройства. — Установите для параметра HDMI режим значения 1.4, если экран монитора не отображается должным образом после его подключения к устройству HDMI, отображается пустой экран или не воспроизводится звук.
Автоперекл. ист.+	<p>Если эта функция активирована, новый подключенный источник отображается автоматически.</p> <ul style="list-style-type: none"> — Эта функция может не поддерживаться в зависимости от региона или модели.

Меню	Описание
Защита панели	<p>Изменение настроек для защиты экрана.</p> <p>Защита панели от проблем с экраном изделия.</p> <ul style="list-style-type: none"> — Если на вашем OLED Устройстве в течение 10 минут отображается неподвижное изображение, автоматически активируется Экранная заставка. Экранная заставка нельзя отключить, чтобы обеспечить защиту пикселей. <p>[Меры предосторожности для предотвращения возникновения эффекта остаточного изображения]</p> <ul style="list-style-type: none"> • При длительной демонстрации статичных изображений возможно возникновение эффекта остаточного изображения или битых пикселей. <ul style="list-style-type: none"> — Примеры статичных изображений, вызывающих эффект остаточного изображения. <ul style="list-style-type: none"> — Статичное изображение или изображение с закрепленными объектами (например, значок рабочего стола, закрепленные окна, такие как меню, логотипы и т.д.) — Закрепленные элементы меню или значки в веб-браузере или на веб-странице. — Закрепленные значки или логотипы элементов меню или устройств-источников (например, игровая приставка, телеприставка, ПК и т.д.). — Удержание воспроизведенного видеоролика на паузе в течение длительного периода времени. — Использование входного сигнала, соотношение сторон которого отличается от размера экрана, в течение длительного периода времени (например, полноэкранный видео в соотношении 16:9 или 4:3). • Функция Panel Care защищает экран устройства от возникновения эффекта остаточного изображения и других проблем. <ul style="list-style-type: none"> — Эту функцию поддерживает только модель OLED. <p>Яркость логотипа</p> <p>Предотвращает проблемы с экраном, снижая яркость статичных изображений, таких как логотипы и баннеры.</p> <p>Обновл. пикселей</p> <p>Настройте разрешение в пикселях, чтобы повысить четкость экрана.</p>

Меню	Описание
Время повт. клав.	<p>Настройка времени отклика кнопок при их нажатии.</p> <p>Можно выбрать настройки Ускорение, 1 сек или 2 сек. При выборе настройки Без повтора кнопка срабатывает только один раз при нажатии.</p>
Индик. пит. вкл.	<p>Чтобы включить или отключить индикатор питания, расположенный в нижней части устройства, задайте соответствующие настройки.</p> <ul style="list-style-type: none"> • Работа: индикатор питания горит при включенном устройстве. • Ожидание: индикатор питания горит при выключенном устройстве.
Наст. польз. клав.	<p>Настройте пользовательскую клавишу, чтобы можно было напрямую настраивать выбранную функцию.</p> <ul style="list-style-type: none"> • Режим отдыха глаз / Эквалайзер черного / Вирт. цел. точка / Автоперекл. ист.+ / Режим изображения / Время отклика <ul style="list-style-type: none"> — Функция Время отклика доступна только на моделях S25HG40*E / S27HG40*E.
VRR Control	<p>Благодаря оптимизации обработки видеосигнала эта дополнительная функция уменьшает мерцание экрана.</p> <p>Во время игры или просмотра содержимого, которые вызывают мерцание экрана, используйте функцию VRR Control, задав для нее значение Вкл.</p> <ul style="list-style-type: none"> — Только модели S27HG61*S.

Поддержка

Меню	Описание
Самодиагностика	<p>Используйте этот тест при наличии проблем с изображением на мониторе.</p> <ul style="list-style-type: none">Никогда не выключайте питание и не меняйте источник входного сигнала во время самодиагностики. По возможности старайтесь не прерывать проверку.
Обновление ПО	<p>Обновление программного обеспечения путем загрузки файла обновления с USB-устройства.</p> <ol style="list-style-type: none">Сохраните файл обновления (в формате .bin или .img), загруженный с веб-сайта Samsung (http://www.samsung.com), на USB-накопитель.Подключите устройство USB к порту SERVICE на мониторе. Выберите функцию  → Поддержка → Обновление ПО.Для продолжения обновления следуйте указаниям на экране.После того, как устройство автоматически выключится и снова включится после обновления, выключите его.После выключения устройства отсоедините кабель питания от электрической розетки, а затем подключите его заново. <ul style="list-style-type: none">Чтобы выполнить обновление программного обеспечения с помощью запоминающего устройства USB, сначала отформатируйте запоминающее устройство USB в формат FAT32.При выполнении обновления убедитесь, что в корневом каталоге сохранен только один файл в формате BIN или IMG (.bin или .img).

Меню	Описание
Обновление ПО	<ul style="list-style-type: none">После обновления сохраните только файл .bin или .img, загруженный с веб-сайта Samsung, в корневой каталог.Если появится сообщение Файлы обновления не найдены на устройстве USB. Проверьте устройство USB, затем повторите попытку. ("Файлы обновлений на USB-накопителе не найдены. Проверьте USB-накопитель и повторите попытку".), это может быть связано со следующими причинами.<ul style="list-style-type: none">Запоминающее устройство USB не подключено к порту SERVICE.Файлы в подключенном запоминающем устройстве USB не соответствуют поддерживаемым форматам.Подключенное запоминающее устройство USB не содержит действительных файлов обновления. (В памяти отсутствуют сохраненные файлы обновления или имена файлов неверны.)Не выключайте монитор до завершения обновления. Не допускайте прерывания обновления, насколько это возможно. Как правило, если обновление прерывается, устройство возвращается к предыдущей версии.При этом цвета экрана могут измениться или экран может мигать зеленым во время обновления через USB, но эта проблема не связана с монитором. Если обновление S/W выполняется в обычном режиме, дождитесь окончания обновления.
Информация	Просмотр информации о продукте (например, имени модели).
Зарег. продукт	Узнайте, как зарегистрировать ваше устройство.
Сбросить все	Возврат всех настроек к заводским значениям по умолчанию.

Поиск и устранение неисправностей

Действия перед обращением в сервисный центр Samsung

— Прежде чем обращаться в центр по обслуживанию клиентов Samsung, проверьте следующим образом работу устройства. Если проблему устранить не удастся, обратитесь в центр по обслуживанию клиентов Samsung.

Диагностика устройства (неисправность экрана)

В случае проблем с экраном монитора выполните [Самодиагностика](#), чтобы проверить, правильно ли работает монитор.

Проверка разрешения и частоты

Если выбрано неподдерживаемое разрешение (см. [Таблица стандартных режимов сигнала](#)), на короткое время может выводиться сообщение **Неоптим. режим** или изображение на экране может отображаться неправильно.

— Отображаемое разрешение может отличаться от фактического в зависимости от параметров компьютера и используемых кабелей.

Проверьте следующие показатели

Проблема, связанная с установкой (режим ПК)

При подключении кабеля HDMI к изделию или ПК вдоль всех четырех сторон экрана видны пустые области.

Причина появления этих пустых областей на экране никак не связана с изделием.

Появление пустых областей на экране вызвано ненадлежащей работой компьютера или графической платы. Чтобы устранить эту проблему, настройте размер экрана в настройках HDMI для графической платы.

Если в меню настроек графической платы отсутствует параметр, позволяющий регулировать размер экрана, обновите драйвер графической платы до новейшей версии.

(Для получения подробных сведений о регулировке параметров экрана обратитесь к производителю графической платы или компьютера.)

Неисправность экрана



Не горит индикатор питания. Экран не включается.

Проверьте, правильно ли подключен кабель питания к устройству.

В случае проблем с экраном монитора выполните [Самодиагностика](#), чтобы проверить, правильно ли работает монитор.

Появится сообщение **Проверьте подключение кабеля и настройки устройства, используемого в качестве источника..**

Проверьте, правильно ли подключен кабель к изделию.

Если монитор находится в режиме **HDMI** или **DisplayPort**, нажмите кнопку  для отображения экрана руководства по клавишам функций и выберите  → Система → Режим ПК/AV → HDMI, DisplayPort → ПК или AV.

Отображается надпись **Неоптим. режим.**

Это сообщение отображается, когда сигнал от видеокарты превышает допустимые значения разрешения или частоты устройства.

Измените максимальное разрешение и частоту в соответствии с характеристиками изделия, которые указаны в [Таблица стандартных режимов сигнала](#).

Изображения на экране искажены.

Проверьте подключение кабеля к устройству.

Нечеткие изображения на экране. Изображения на экране размыты.

Отсоедините все дополнительные принадлежности (удлинительный видеокабель и т.п.) и повторите попытку.

Установите рекомендуемый уровень разрешения и частоты.

Изображения на экране колеблются и дрожат. Тени или остаточные изображения на экране.

Убедитесь в том, что разрешение и частота компьютера заданы в диапазоне, совместимом с устройством. Затем при необходимости измените настройки, пользуясь [Таблица стандартных режимов сигнала](#), которая приведена в данном руководстве пользователя, а также меню **Информация** на устройстве.

— Доступные функции могут отличаться в зависимости от модели.

Экран слишком светлый. Экран слишком темный.

Настройте параметры **Яркость** и **Контраст**.

Цвета на экране отображаются неверно.

Измените настройки **Цвет**.

Цвета на экране затенены или искажены.

Измените настройки **Цвет**.

Белый не выглядит белым.

Измените настройки **Цвет**.

Отсутствуют изображения на экране, а индикатор питания мигает каждые 0,5-1 секунду.

Проверьте, правильно ли подключен кабель между изделием и ПК и надежно ли зафиксированы разъемы.

Для возврата к предыдущему экрану нажмите любую клавишу на клавиатуре или переместите мышь.

Устройство находится в режиме энергосбережения.

Текст размытый.

Если используется ОС Windows (например, Windows 7, Windows 8, Windows 8.1 или Windows 10): Откройте **Панель управления** → **Шрифты** → **Настройте текст ClearType and change** **Включите ClearType**.

Прерывистое воспроизведение видео.

Большие видеофайлы высокого разрешения могут воспроизводиться с прерываниями. Это может происходить из-за того, что видео-проигрыватель не оптимизирован для ресурсов компьютера. Попробуйте воспроизвести эти файлы на другом проигрывателе.

Проблема, связанная со звуком

Нет звука.

Повторно проверьте состояние подключенных наушников или гарнитуры или отрегулируйте громкость.

Проверьте уровень громкости.

Проверьте, отключен ли звук на устройстве или источнике.

Уровень громкости слишком низкий.

Проверьте настройки громкости.

Если после настройки до максимального уровня громкость все еще мала, отрегулируйте громкость на звуковой плате компьютера или в приложении.

Видео отображается, но звук отсутствует.

Звук не воспроизводится, если источник подключен к устройству с помощью кабеля HDMI-DVI.

Подключайте устройство с помощью кабеля HDMI или DP.

Неисправность устройства-источника сигналов

Во время загрузки компьютера раздается звуковой сигнал.

Если во время загрузки компьютера раздается звуковой сигнал, требуется провести осмотр компьютера.

Другие неисправности

Когда устройство издает щелкающие звуки (треск).

Эти звуки могут быть вызваны сжатием или расширением внешних компонентов либо внутренних электрических схем устройства из-за изменения температуры.

Это НЕ является неисправностью устройства и не влияет на срок его службы.

Устройство нагревается.

При использовании устройства может выделяться тепло. Это нормально. Устройство прошло испытания и признано безопасным. Можете спокойно его использовать. Тепло, выделяемое устройством при использовании, не влияет на его производительность или срок службы.

Технические характеристики

Общие

LED монитор - устройство, предназначенное для визуального отображения текстовой и графической информации.

Название модели	S25HG40*E
Размер	Класс 25 (24,5 дюйма / 62,2 см)
Область экрана	543,165 мм (Г) x 302,616 мм (В)
Размер пикселя	0,2829 мм (Г) x 0,2802 мм (В)
Максимальная частота синхронизации пикселей	695,75 МГц

Название модели	S27HG40*E
Размер	Класс 27 (27,0 дюймов / 68,6 см)
Область экрана	597,888 мм (Г) x 336,312 мм (В)
Размер пикселя	0,3114 мм (Г) x 0,3114 мм (В)
Максимальная частота синхронизации пикселей	695,75 МГц

Название модели	S27HG61*S
Размер	Класс 27 (26,7 дюймов / 67,8 см)
Область экрана	590,42 мм (Г) x 333,72 мм (В)
Размер пикселя	0,2292 мм (Г) x 0,2292 мм (В)
Максимальная частота синхронизации пикселей	1120,4 МГц

Источник питания	Переменный ток 100-240В~ 50/60Гц На основании переменного напряжения адаптера. Данные о постоянном напряжении устройства смотрите на этикетке.
Сигнальные разъемы	HDMI, DisplayPort
Условия окружающей среды	Эксплуатация Температура: От 10 °С до 40 °С (От 50 °F до 104 °F) Влажность: От 10 % до 80 %, без конденсации Хранение Температура: От -20 °С до 45 °С (От -4 °F до 113 °F) Влажность: От 5 % до 95 %, без конденсации

- Plug-and-Play

Данное устройство можно устанавливать и использовать с любыми системами, совместимыми с Plug-and-Play. Благодаря двустороннему обмену данными между устройством и системой компьютера можно оптимизировать настройки устройства. Установка устройства выполняется автоматически. Однако можно задать настройки установки по своему усмотрению.

- Точки дисплея (пиксели)

Вследствие особенностей производства данного устройства приблизительно 1 пиксел из миллиона (1 часть на миллион) может быть светлее или темнее остальных пикселей ЖК-дисплея. Это не влияет на работу устройства.

- Аудио воспроизводится с теми же настройками звука, что и в подключенном устройстве. Настройки звука (например, скорость передачи битов и частоту дискретизации) можно изменить с подключенного устройства.

- В целях повышения качества технические характеристики, представленные выше, могут изменяться без уведомления.

- Подробные технические характеристики устройства доступны на веб-сайте Samsung.

Список графических карт с поддержкой HDR10

HDR10 доступен только на системах Windows 10 со встроенными графическими картами, поддерживающими управление цифровыми правами PlayReady 3.0 (для защищенного содержимого HDR). Используйте перечисленные ниже графические карты для воспроизведения содержимого в формате HDR10.

- NVIDIA GeForce 1000 series или более поздней серии
- AMD Radeon™ RX 400 series или более поздней серии
- Intel UHD Graphics 600 series или более поздней серии

— Рекомендуется использовать графические карты с поддержкой декодирования 10-битного видео с аппаратным ускорением для видеокодеков HDR.

Лицензии и другая информация



The terms HDMI, HDMI High-Definition Multimedia Interface, HDMI trade dress and the HDMI Logos are trademarks or registered trademarks of HDMI Licensing Administrator, Inc.



— Для некоторых регионов или моделей эта Лицензии может быть недоступной. Подробную информацию о FreeSync можно найти на сайте samsung.com.

- Open Source License Notice
Open Source used in this product can be found on the following webpage (<https://opensource.samsung.com>).

- В следующих случаях может взиматься плата за обслуживание:
 - (а) если специалист прибудет на вызов, но не обнаружит неисправности изделия (это возможно, если вы не ознакомились с руководством пользователя).
 - (б) если вы передадите изделие в ремонтный центр, но специалисты центра не обнаружат никаких дефектов (это возможно, если вы не ознакомились с руководством пользователя).Вы будете проинформированы о размере платы за обслуживание до визита специалиста.



Таблица стандартных режимов сигнала

Название модели		S25HG40*E / S27HG40*E
Синхронизация (спецификация ПАНЕЛИ)	Частота вертикальной развертки	48 – 300 Гц
Разрешение	Оптимальное разрешение	1920 x 1080 при частоте 240 Гц (HDMI) 1920 x 1080 при частоте 300 Гц (DP)
	Максимальное разрешение	1920 x 1080 при частоте 240 Гц (HDMI) 1920 x 1080 при частоте 300 Гц (DP)

Название модели		S27HG61*S
Синхронизация (спецификация ПАНЕЛИ)	Частота вертикальной развертки	48 – 240 Гц
Разрешение	Оптимальное разрешение	2560 x 1440 при частоте 240 Гц
	Максимальное разрешение	2560 x 1440 при частоте 240 Гц

Если сигнал, соответствующий стандартному режиму сигнала, передается с ПК, то экран подстраивается автоматически. Если сигнал, передаваемый с компьютера, не входит в список сигналов, посылаемых в стандартном режиме, экран может оставаться пустым, хотя индикатор питания будет гореть. В этом случае измените настройки в соответствии с приведенной ниже таблицей и сведениями руководства пользователя для графической платы.

Разрешение	Частота горизонтальной развертки (кГц)	Частота вертикальной развертки (Гц)	Частота синхронизации пикселей (МГц)	Полярность синхронизации (Г/В)	Порт	
					HDMI IN	DP IN
VESA, 640 x 480	31,469	59,940	25,175	-/-	0	0
VESA, 640 x 480	37,500	75,000	31,500	-/-	0	0
VESA, 800 x 600	37,879	60,317	40,000	+/+	0	0
VESA, 800 x 600	48,077	72,188	50,000	+/+	0	0
VESA, 800 x 600	46,875	75,000	49,500	+/+	0	0
VESA, 1024 x 768	48,363	60,004	65,000	-/-	0	0
VESA, 1024 x 768	56,476	70,069	75,000	-/-	0	0
VESA, 1024 x 768	60,023	75,029	78,750	+/+	0	0
VESA, 1152 x 864	67,500	75,000	108,000	+/+	0	0
VESA, 1280 x 720	45,000	60,000	74,250	+/+	0	0
VESA, 1280 x 800	49,702	59,810	83,500	-/+	0	0
VESA, 1280 x 1024	63,981	60,020	108,000	+/+	0	0
VESA, 1280 x 1024	79,976	75,025	135,000	+/+	0	0
VESA, 1440 x 900	55,935	59,887	106,500	-/+	0	0
VESA, 1600 x 900	60,000	60,000	108,000	+/+	0	0
VESA, 1680 x 1050	65,290	59,954	146,250	-/+	0	0
VESA, 1920 x 1080	67,500	60,000	148,500	+/+	0	0
²⁾ VESA, 2560 x 1440RB	88,787	59,951	241,500	+/-	0	0
²⁾ VESA, 2560 x 1440RB	182,996	119,998	497,750	-/+	0	0

¹⁾ Если к компьютеру подключены два монитора, которые работают в режиме DSC с разрешением 2560 x 1440 и частотой обновления 240 Гц, или если на компьютере выбран режим PBP, компьютер может работать некорректно из-за ограничений вывода видеокарты. В этом случае уменьшите разрешение и частоту обновления на компьютере.

Разрешение	Частота горизонтальной развертки (кГц)	Частота вертикальной развертки (Гц)	Частота синхронизации пикселей (МГц)	Полярность синхронизации (Г/В)	Порт	
					HDMI IN	DP IN
CEA, 720 x 480	31,469	59,940	27,000	-/-	0	0
CEA, 1280 x 720	45,000	60,000	74,250	+/+	0	0
CEA, 1920 x 1080	67,500	60,000	148,500	+/+	0	0
CEA, 1920 x 1080	135,000	120,000	297,000	+/+	0	0
²⁾ CEA, 3840 x 2160	67,500	30,000	297,000	+/+	0	-
²⁾ CEA, 3840 x 2160	135,000	60,000	594,000	+/+	0	-
¹⁾ Пользовательский тайминг, 1920 x 1080	266,346	239,951	554,000	+/-	0	0
¹⁾ Пользовательский тайминг, 1920 x 1080	334,495	299,996	695,750	+/-	-	0
²⁾ Пользовательский тайминг, 1920 x 1080	289,352	239,927	625,000	+/-	0	0
²⁾ Пользовательский тайминг, 2560 x 1440	385,542	239,765	1116,530	+/-	0	0

¹⁾ Этот входной сигнал поддерживается устройствами серии S25HG40*E/S27HG40*E.

²⁾ Этот входной сигнал поддерживается устройствами серии S27HG61*S.

— Частота горизонтальной развертки

Время, необходимое для сканирования одной строки от левой стороны экрана до правой, называется горизонтальным периодом. Обратная величина горизонтального периода называется частотой горизонтальной развертки. Частота горизонтальной развертки измеряется в кГц.

— Частота вертикальной развертки

Повторное отображение одного изображения несколько десятков раз в секунду позволяет видеть естественное изображение. Частота повторения называется частотой вертикальной развертки или частотой обновления и указывается в герцах (Гц).

— В данном устройстве предусмотрена настройка только одного значения разрешения для каждого определенного размера экрана, что, вследствие особенностей дисплея, позволяет добиться оптимального качества изображения. Использование разрешения, отличного от заданного, может снизить качество изображения. Чтобы этого избежать, рекомендуется выбрать оптимальное разрешение, заданное для используемого изделия.

Приложение

Ответственность за платные услуги (стоимость услуг для клиентов)

— Визит специалиста сервисного центра оплачивается в следующих случаях (независимо от предоставленной гарантии):

В изделии не обнаружено неисправностей

Чистка изделия, настройка, объяснение правил использования, переустановка и т.п.

- Специалист сервисного центра дает инструкции по использованию изделия или просто изменяет настройки, не разбирая изделия.
- Неисправность вызвана факторами окружающей среды (Интернет, антенна, помехи и т.п.)
- Изделие переустановлено или к нему подключены дополнительные устройства после первоначальной установки.
- Изделие переустановлено и перенесено в другое место в помещении либо в другое здание.
- Клиенту необходимы инструкции по использованию изделия, произведенного другой компанией.
- Клиенту необходимы инструкции по работе в сети или использованию программы, произведенной другой компанией.
- Клиенту необходимо установить программное обеспечение и настроить изделие.
- Специалист сервисного центра обнаруживает загрязнения или инородные материалы внутри изделия и удаляет их.
- Клиенту необходима установка изделия в случае приобретения его в Интернете или на дому.

Повреждение изделия по вине клиента

Повреждение изделия вызвано неправильным обращением или неаккуратным ремонтом.

Если повреждение изделия вызвано одной из следующих причин:

- Внешнее воздействие или падение.
- Использование источников питания или дополнительных изделий, не являющихся продукцией Samsung.
- Ремонт, произведенный лицом, которое не является инженером сторонней обслуживающей компании или партнером Samsung Electronics Co., Ltd.
- Ремонт, произведенный клиентом, а также модернизация изделия.
- Подключение изделия к сети с неподходящим напряжением или включение его в недопустимую электрическую схему.
- Несоблюдение мер предосторожности, приведенных в Руководстве пользователя.

Прочее

- Поломка изделия по причине стихийного бедствия (удар молнии, пожар, землетрясение, наводнение и т.п.).
- Закончились или пришли в негодность расходные компоненты (аккумулятор, тонер, флуоресцентные и обычные лампы, фильтр и т.п.).

— Если клиент требует обслуживания, но изделие полностью исправно, то работу специалиста необходимо будет оплатить. Пожалуйста, прочитайте Руководство пользователя, прежде чем обращаться в сервисный центр.

FreeSync (для видеокарты AMD)

— Поддержка этой функции зависит от модели.

Технология FreeSync — это решение, устраняющее разрыв изображения на экране без обычных для этой ситуации задержек и отставания.

Эта функция позволит устранить разрыв изображения на экране и задержки во время игры. Повышайте ваш игровой опыт.

Элементы меню FreeSync, отображаемые на мониторе, могут отличаться в зависимости от модели монитора и его совместимости с графической картой AMD.

- **Выкл:** отключение функции FreeSync.
- **Вкл:** Включите функцию FreeSync на графической карте AMD. Периодически может возникать мерцание при воспроизведении некоторых игр.

Применение оптимального разрешения при использовании FreeSync.

Для метода настройки частоты обновления экрана см. [Вопросы и ответы → Как изменить частоту?](#)

— Это меню недоступно, если для параметра **Режим ПК/AV** установлено значение **AV**.

— Это меню недоступно, когда включен **Режим PIP** (или **Режим PIP/PBP**).

— Функция FreeSync включается только в режиме **HDMI** или **DisplayPort**.
Используйте кабель HDMI/DP, предоставляемый производителем, при использовании FreeSync.

— Если используется функция FreeSync и текст, отображаемый на экране ПК, выглядит размытым или поврежденным, для устранения проблемы установите на ПК рекомендованное разрешение экрана.

— Если для параметра **Версия DisplayPort** установлено значение **1.1**, режим **FreeSync / FreeSync Premium / FreeSync Premium Pro** выключается.

— Если для параметра **Версия DisplayPort** установлено значение **1.2**, режим **FreeSync / FreeSync Premium / FreeSync Premium Pro** выключается.

При использовании функции FreeSync во время игры могут возникнуть следующие симптомы:

- Экран может мерцать в зависимости от типа видеокарты, настроек опций игры или воспроизводимого видео. Выполните следующие действия: уменьшите значения настроек игры, выберите для текущего режима **FreeSync / FreeSync Premium / FreeSync Premium Pro** значение **Выкл** или перейдите на веб-сайт AMD, чтобы проверить версию драйвера видеокарты и обновить его.

- Во время использования функции FreeSync может произойти мерцание экрана из-за колебания выходной частоты видеокарты.
- Время отклика может колебаться во время игры в зависимости от разрешения. Как правило, чем выше разрешение, тем ниже время отклика.
- Качество звука монитора может ухудшиться.

— Если во время использования функции вы столкнулись с проблемой, обратитесь в сервисный центр Samsung.

— При изменении разрешения экрана в то время, как функция находится в положении **Вкл**, экран может периодически становиться расплывчатым из-за видеокарты. Установите для **FreeSync / FreeSync Premium / FreeSync Premium Pro** значение **Выкл** и измените разрешение.

— Функция недоступна на устройствах (например, аудио-видео устройствах), которые не располагают видеокартой AMD. Если функция применяется, на экране могут возникнуть неисправности.

Модели в списке Графических карт поддерживают FreeSync

Функция FreeSync может быть использована только с определенными моделями графических карт AMD. Обратитесь к следующему списку поддерживаемых графических карт:

Убедитесь, что установленные последние официальные графические драйверы от AMD, которые поддерживают FreeSync.

— Другие модели графических карт AMD, которые поддерживают функцию FreeSync, см. на официальном сайте AMD.

— Если вы используете видеокарту от другого производителя, в настройках режима **FreeSync / FreeSync Premium / FreeSync Premium Pro** **Выкл**.

— При применении функции FreeSync через кабель HDMI, возможен сбой работы из-за ограничения диапазона частот некоторых графических карт AMD.

- | | |
|---|---|
| • Radeon™ RX Vega series | • Radeon™ Pro Duo (2016 edition) |
| • Radeon™ RX 500 series | • Radeon™ R9 Nano series |
| • Radeon™ RX 400 series | • Radeon™ R9 Fury series |
| • Radeon™ R9/R7 300 series (не включает R9 370/X, R7 370/X, R7 265) | • Radeon™ R9/R7 200 series (не включает R9 270/X, R9 280/X) |

Adaptive-Sync (для видеокарты NVIDIA)

— Поддержка этой функции зависит от модели.

Технология **Adaptive-Sync** — это решение, устраняющее разрыв изображения на экране без обычных для этой ситуации задержек и отставания.

Эта функция позволит устранить разрыв изображения на экране и задержки во время игры. Повышайте ваш игровой опыт.

Элементы меню **Adaptive-Sync**, отображаемые на устройстве, могут отличаться в зависимости от модели устройства и его совместимости с графической картой NVIDIA.

- **Выкл**: отключение функции **Adaptive-Sync**.
- **Вкл**: включение функции **Adaptive-Sync** с высокой частотой кадров экрана. В этом режиме уменьшается разрыв изображения на экране (неправильная синхронизация контента и изображения на экране). Однако, обратите внимание, что при воспроизведении некоторых игр может возникать мерцание экрана.

При использовании функции **Adaptive-Sync** во время игры могут возникнуть следующие симптомы:

- Экран может мерцать в зависимости от типа видеокарты, настроек опций игры или воспроизводимого видео. Попробуйте следующие действия: уменьшить значения настроек игры или посетить веб-сайт NVIDIA для проверки версии драйвера видеокарты и его обновления до самой последней версии.
- Во время использования функции **Adaptive-Sync** может произойти мерцание экрана из-за колебания выходной частоты графической карты.
- Время отклика может колебаться во время игры в зависимости от разрешения. Как правило, чем выше разрешение, тем ниже время отклика.
- Качество звука устройства может ухудшиться.

— Если во время использования функции вы столкнулись с проблемой, обратитесь в сервисный центр Samsung.

— Когда изменяется разрешение при установке параметра **Adaptive-Sync**, возможен периодический разрыв изображения на экране. Установите для функции **Adaptive-Sync** значение **Выкл** и измените разрешение.

- Функция недоступна на устройствах (например, аудио-видео устройствах), которые не располагают графической картой NVIDIA. Если функция применяется, на экране могут возникнуть неисправности.
- В зависимости от устройства-источника, выходной сигнал 4K с устройства AV поддерживается только тогда, когда для функции **Adaptive-Sync** установлено значение **Выкл**.
- Используйте кабель DisplayPort, предоставляемый производителем, при использовании **Adaptive-Sync**.
- Установите последнюю версию драйвера видеокарты NVIDIA для включения функции **Adaptive-Sync**.
- Используйте Windows 10 или более поздней версии для включения функции **Adaptive-Sync**.
- Если используется функция **Adaptive-Sync** и текст, отображаемый на экране ПК, выглядит размытым или поврежденным, для устранения проблемы установите на ПК рекомендованное разрешение экрана.
- Если для параметра **Версия DisplayPort** установлено значение **1.1**, функция **Adaptive-Sync** будет отключена.
- Если для функции **Режим HDMI** установлено значение **1.4**, то функция **Adaptive-Sync** недоступна.

Модели в списке Графических карт поддерживают Adaptive-Sync

Функция **Adaptive-Sync** может быть использована только с определенными моделями графических карт NVIDIA. Обратитесь к следующему списку поддерживаемых графических карт: Убедитесь, что установлены последние официальные графические драйверы от NVIDIA, которые поддерживают **Adaptive-Sync**.

- Другие модели графических карт NVIDIA, которые поддерживают функцию **Adaptive-Sync**, см. на официальном сайте NVIDIA.
- Если вы используете видеокарту от другого производителя, в настройках функции **Adaptive-Sync** выберите **Выкл**.
- При применении функции **Adaptive-Sync** через кабель DisplayPort, возможен сбой работы из-за ограничения диапазона частот некоторых графических карт NVIDIA.

- GeForce GTX 10 series
- GeForce RTX 20 series
- GeForce RTX 30 series
- GeForce RTX 40 series