

# L3060

# EPSON

EXCEED YOUR VISION

**EN** Start Here

**UK** Встановлення

**RU** Установка

**KK** Осы жерден бастаңыз



© 2017 Seiko Epson Corporation. Printed in XXXXXX

**Read This First / Прочтите это перед выполнением дальнейших действий / Спочатку прочитайте це / Алдымен осыны оқыңыз**  
This printer requires careful handling of ink. Ink may splatter when the ink tanks are filled or refilled with ink. If ink gets on your clothes or belongings, it may not come off.  
При использовании данного принтера требуется аккуратно обращаться с чернилами. Чернила могут разбрызгиваться при заправке или перезаправке контейнеров для чернил. Если чернила попадут на одежду или вещи, возможно, удалить их не удастся.  
Цей принтер вимагає обережного поведіння з чорнилом. Чорнило може розлитися під час наповнення чорнильного контейнера або доливання. Якщо чорнило потрапить на одяг або особисті речі, можливо, його не вдасться вивести.  
Бұл принтер сияның мұқият қолданылуын талап етеді. Сия ыдыстары толық немесе сиямен қайта толтырылған кезде сия шашырауы мүмкін. Сия киімге немесе басқа бұйымдарыңызға төгіліп кетсе, кетпейуі мүмкін.

**1** Important; must be observed to avoid damage to your equipment.  
Важная информация, которую следует соблюдать во избежание повреждения оборудования.  
Важливо; потрібно дотримуватись, щоб уникнути пошкодження устаткування.  
Жабдықтың зақымдалуының алдын алу үшін орындау қажет маңызды ақпарат.

**1** Do not open the ink bottle package until you are ready to fill the ink tank. The ink bottle is vacuum packed to maintain its reliability.  
Не открывайте упаковку с бутылками, содержащими чернила, пока не будете готовы к заправке контейнера для чернил. Бутылки с чернилами находятся в вакуумной упаковке для сохранения их качества.  
Несмотря на то, что некоторые бутылки с чернилами могут быть помпаты, гарантируется как качество, так и количество чернил, поэтому их можно использовать совершенно спокойно.  
Не відкривайте пакет з флаконами чорнил, якщо ви не готові заповнювати чорнильні картриджі. Флакони з чорнилами містяться у вакуумній упаковці для надійного зберігання.  
Навіть якщо деякі флакони з'являються з кількістю чорнила гарантовано залишається незмінними і їх можна безпечно використовувати.  
Сия ыдысын толтыруға дайын болғанша сия бөтелкесінің орамасын ашаңыз. Сия бөтелкесінің тұтастығын қамтамасыз ету үшін ол вакуумды түрде қапалады.  
Кейбір сия бөтелкелерінде майсыз жерлер болғанымен, сияның сапасы мен мөлшеріне кепілдік беріледі, оларды қауіпсіз пайдалануға болады.

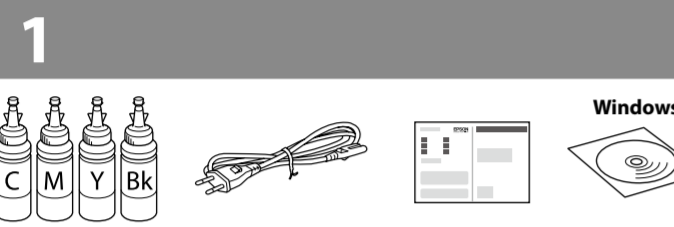

Visit the website to start the setup process, install software, and configure network settings.  
Посетите этот веб-сайт, чтобы начать процедуру настройки, установить программное обеспечение и установить сетевые параметры.  
Відвідайте веб-сайт, щоб розпочати процес налаштування, встановити програмне забезпечення та налаштувати мережові параметри.  
Орнату процесін бастау үшін веб-сайтқа кіріңіз, бағдарламалық жасақтаманы орнатыңыз және желілік параметрлерді конфигурациялаңыз.

**2** Visit the website to start the setup process, install software, and configure network settings.  
Посетите этот веб-сайт, чтобы начать процедуру настройки, установить программное обеспечение и установить сетевые параметры.  
Відвідайте веб-сайт, щоб розпочати процес налаштування, встановити програмне забезпечення та налаштувати мережові параметри.  
Орнату процесін бастау үшін веб-сайтқа кіріңіз, бағдарламалық жасақтаманы орнатыңыз және желілік параметрлерді конфигурациялаңыз.

Proceed to the next step (Section 3).  
Перейдите к следующему шагу (раздел 3).  
Перейдіть до наступного кроку (розділ 3).  
Келесі қадамға өтіңіз (3-бөлім).

**2** Do not connect a USB cable unless instructed to do so.  
Не подключайте кабель USB без соответствующих инструкций.  
Не підключайте кабель USB, доки не отримаєте відповідних вказівок.  
Нұсқау берілмесе, USB кабелін қоспаңыз.

**Windows (No CD/DVD drive) Mac**  
Visit the website to start the setup process, install software, and configure network settings.  
Посетите этот веб-сайт, чтобы начать процедуру настройки, установить программное обеспечение и установить сетевые параметры.  
Відвідайте веб-сайт, щоб розпочати процес налаштування, встановити програмне забезпечення та налаштувати мережові параметри.  
Орнату процесін бастау үшін веб-сайтқа кіріңіз, бағдарламалық жасақтаманы орнатыңыз және желілік параметрлерді конфигурациялаңыз.

**Windows with CD/DVD drive**  
You can also use attached CD to start the setup process, install software, and configure network.  
Можно также использовать прилагаемый компакт-диск для запуска процедуры настройки, установки программного обеспечения и настройки сети.  
Також можна використувати підключений CD-диск, щоб почати процес встановлення, інсталяції програмного забезпечення та налаштування конфігурації мережі.  
Сондай-ақ, орнату процесін бастау, бағдарламалық жасақтаманы орнату және желіні конфигурациялау үшін тіркелген CD дискісін пайдалануға болады.

If the Firewall alert appears, allow access for Epson applications.  
При возникновении предупреждения брандмауэра разрешите доступ к приложениям Epson.  
У разі появи оповіщення брандмауера відкрийте доступ програмам Epson.  
Егер брандмауэр дабылы көрсетілсе, Epson қолданбаларына кіруге рұқсат беріңіз.

**iOS / Android**  
Visit the website to install Epson iPrint application, start the setup process, and configure network settings.  
Посетите этот веб-сайт, чтобы установить приложение Epson iPrint, запустить процедуру настройки и установить сетевые параметры.  
Відвідайте веб-сторінку, щоб розпочати процес налаштування, встановити Epson iPrint та налаштувати мережові параметри.  
Epson iPrint қолданбасын орнату үшін веб-сайтқа кіріңіз, орнату процесін бастаңыз және желілік параметрлерді конфигурациялаңыз.

Proceed to the next step (Section 3).  
Перейдите к следующему шагу (раздел 3).  
Перейдіть до наступного кроку (розділ 3).  
Келесі қадамға өтіңіз (3-бөлім).

**3** Remove all protective materials. Снимите все защитные материалы. Сніміть усі захисні матеріали. Барлық қорғау материалдарын алып тастаңыз.

**2** Open and remove. Откройте и удалите. Відкрийте і зніміть. Ашыңыз және алыңыз.

**1** Use the ink bottles that came with your printer.  
Epson cannot guarantee the quality or reliability of non-genuine ink. The use of non-genuine ink may cause damage that is not covered by Epson's warranties.  
Используйте бутылки с чернилами, поставляемые в комплекте с принтером.  
Epson не гарантирует качество и надежность чернил стороннего производителя. Использование чернил, произведенных не Epson, может привести к повреждению вашего принтера, и эти повреждения не подлежат под гарантийные условия Epson.  
Використовуйте флакони з чорнилом, що постачалися в комплекті з принтером.  
Epson не гарантує якість та надійності роботи неоригінальних чорнил. Використання неоригінального чорнила може завдати шкоди, усунення якої не покриватиметься гарантією Epson.  
Принтермен бірге келген сия бөтелкелерін пайдаланыңыз.  
Epson компаниясы түпнұсқалық емес сияның сапасы немесе сенімділігіне кепілдік бере алмайды. Түпнұсқалық емес сияны пайдалану Epson кепілдігінде қарастырылмаған зиян келтіруі мүмкін.

**3** Snap off the top of the cap or remove the cap cover. Снимите верхнюю часть крышки или колпачок крышки. Відкрийте верх кришки або зніміть кришку. Қапқақтың жоғарғы бөлігін немесе қалпақшасын алып тастаңыз.

Design of ink bottles varies depending on the production date and the location of purchase.  
Конструкция бутылки с чернилами зависит от даты производства и места покупки.  
Вид флаконів із чорнилами може відрізнятись в залежності від дати виробництва і місця придбання.  
Сия бөтелкелерінің дизайны шығару күні мен сатып алу орнына байланысты әртүрлі болады.

**4** Remove the cap of the ink bottle, remove the seal from the bottle, and then install the cap. Снимите крышку с бутылки с чернилами, удалите пломбу и затем заверните крышку. Зніміть кришку з флакона з чорнилом, зніміть з нього ущільнювач, а тоді встановіть кришку на місце. Сия бөтелкесінің қапқағын алып тастап, бөтелкеден нығыздағышты алып тастаңыз, содан соң қапқақты орнатыңыз.

**5** Match the ink color with the tank, and then fill with all of the ink. Сопоставьте цвет чернил с контейнером, затем заполните контейнер всеми чернилами.  
Підберть колір чорнила відповідно до картриджа, а тоді заповніть все чорнило.  
Сия түсіне сәйкес ыдысты табыңыз, содан соң бүкіл сиямен толтырыңыз.

**6** Close securely. Плотно закройте. Щільно закрийте. Мықтап жабыңыз.

**7** Repeat steps 2 to 6 for each ink bottle. Повторите шаги 2 - 6 применительно к каждой бутылке с чернилами. Повторіть кроки від 2 до 6 для кожного флакона з чорнилом. Әр сия бөтелкесі үшін 2 - 6 аралығындағы қадамдарды қайталаңыз.

**8** Connect and plug in. Подсоедините и подключите к сети питания. Під'єднайте та підключіть. Қосыңыз және ашаны қосыңыз.

**9** Turn on the printer and wait until it stops flashing. Включите принтер и подождите, пока он не перестанет мигать. Увімкніть принтер і зачекайте, доки індикатор не перестане блимати. Принтерді қосыңыз және белгішеі жыпылықтап тоқтағандан күтіңіз.

**10** Press and hold for 3 seconds until starts flashing. Ink charging starts. Нажмите и удерживайте в течение 3 секунд, пока не начнет мигать. Начнется заправка чернил.  
Натисніть та утримуйте кнопку 3 секунди, поки індикатор не почне блимати. Розпочнеться заряджання чорнил.  
Түймесін 3 секунд түймесі жыпылықтап бастағанша басыңыз. Сияға толтыру басталады.

**12** Charging ink takes about 20 minutes. Wait until the light turns on. Заправка чернилами занимает примерно 20 минут. Дождитесь, пока загорится индикатор. Заряджання чорнилом займає близько 20 хвилин. Зачекайте, доки не увімкнеться світло. Сия толтыру шамамен 20 минут алады. Шам жаңғанша күтіңіз.

# Epson Connect

<https://www.epsonconnect.com/>

Using your mobile device, you can print from any location worldwide to your Epson Connect compatible printer. Visit the website for more information.  
Пользуясь своим мобильным устройством, вы можете печатать на принтере, совместимом с Epson Connect, находясь где угодно. Дополнительные сведения см. на веб-сайте.  
За допомогою мобільного пристрою ви можете друкувати на сумісному з Epson Connect принтері з будь-якої точки світу. Для докладніших відомостей перейдіть на веб-сайт.  
Мобильді құрылғыны пайдаланып дүние жүзіндегі кез келген орыннан Epson Connect үйлесімді принтерге басып шығаруға болады. Қосымша ақпарат алу үшін веб-сайтқа кіріңіз.

## Basic Operations / Основные операции / Основні операції / Негізгі әрекеттер

### Guide to Control Panel / Руководство по панели управления / Посібник із панелі керування / Басқару тақтасының анықтамасы

**Power** Turns the printer on or off. Включение и выключение питания принтера. Увімкнення/вимкнення принтера. Принтерді қосады немесе өшіреді.

**Wi-Fi** Clears a network error. Hold down for 3 seconds or more to make network settings using the WPS push button. Сброс сетевой ошибки. Удерживайте кнопку нажатой в течение 3 секунд и больше, чтобы внести сетевые настройки с помощью кнопки WPS. Видалеє помилку мережі. Утримуйте впродовж щонайменше 3 секунд, щоб внести налаштування мережі за допомогою кнопки WPS. Желі қатесін өшіреді. WPS түймесі арқылы желі параметрлерін орнату үшін 3 секунд немесе одан ұзақ басып тұрыңыз.

**Print** Prints a network connection report to determine the causes of any network problems. To get more information, hold this button down for more than 10 seconds to print a network status sheet. Печатается отчет о подключении к сети для определения причин любых сетевых проблем. Чтобы получить дополнительные сведения, удерживайте эту кнопку нажатой более 10 секунд для печати листа состояния носителя. Друкує звіт щодо мережевого з'єднання для визначення будь-яких проблем із мережею. Для отримання докладнішої інформації утримуйте цю кнопку більше 10 секунд, щоб надрукувати аркуш статусу мережі. Қандай да бір желі проблемаларының себептерін анықтау үшін желі қосылымының есебін басып шығарады. Қосымша ақпарат алу мақсатында желі күйі парағын басып шығару үшін осы түймені 10 секундтан аса басып тұрыңыз.

**Scan** Starts monochrome or color copy. Press both buttons simultaneously to scan your original and save it as PDF on your PC. Начало монохромного или цветного копирования. Нажмите обе кнопки одновременно для сканирования оригинала и сохранения в формате PDF на ПК. Запускає чорно-біле або кольорове копіювання. Натисніть обидві кнопки одночасно, щоб сканувати оригінал і зберегти його у форматі PDF на вашому ПК. Монохром немесе түрлі-түсті көшіруді бастайды. Телнұсқаны сканерлеп, оны компьютерге PDF пішімінде сақтау үшін екі пернені бірге басыңыз.

**Stop** Stops the current operation. Остановка текущей операции. Зупиняє поточну операцію. Ағымдағы әрекетті тоқтатады.

## Loading Paper / Загрузка бумаги / Завантаження паперу / Қағаз жүктеу

Do not load paper above the mark inside the edge guide. Не загружайте бумагу выше метки внутри направляющей. Не завантажуйте папір вище мітки всередині напрямної. Жиектік бағыттауышты қағазға қарай сырғытып, қапқағын жабыңыз.

**1** Open and slide out. Откройте и вытащите. Відкрийте і витягніть. Ашыңыз және сырғытып алыңыз.

**2** Slide the edge guide to the left. Передвиньте боковую направляющую к левому краю. Посуньте напрямну вліво. Жиектік бағыттауышты солға сырғытыңыз.

**3** Load paper with the printable side face-up. Загрузите бумагу стороной для печати вверх. Завантажте папір лицьовою стороною догори. Қағазды басылатын бетін жоғары қаратып салыңыз.

**4** Slide the edge guide against the paper, then close the feeder guard. Передвиньте боковую направляющую к бумаге, затем закройте крышку податчика. Затягніть напрямну до краю паперу, а тоді закрийте напрямну пристрою подачі. Жиектік бағыттауышты қағазға қарсы сырғытып, беру қорғағышын жабыңыз.

**5** Slide out. Выдвиньте. Витягніть. Сырғытып алыңыз.

## Copyping / Копирование / Копіювання / Көшіру

**1** Open the document cover and place your original face-down on the scanner glass. Align the original with the front right corner of the glass. Откройте крышку отсека документов и положите оригинал на стекло для документов лицевой стороной вниз. Выровняйте оригинал по переднему правому краю стекла. Відкрийте кришку документа і розмістіть оригінал на склі сканера лицьовою стороною донизу. Вирівняйте оригінал за правим ближнім кутом скла. Құжат қапқағын ашыңыз және түпнұсқаны сканер айнегіне бетін төмен қаратып қойыңыз. Түпнұсқаны әйнектің алдыңғы оң жақ бұрышымен туралаңыз.

**2** Close the document cover. Закройте крышку сканера. Закрийте кришку для документів. Құжат қапқағын жабыңыз.

**3** Press the Copy or Copy button to start copying. Нажмите кнопку Copy или Copy, чтобы начать копирование. Натисніть кнопку Copy або Copy, щоб почати копіювання. Көшіруді бастау үшін түймесін немесе түймесін басыңыз.

You can make up to 20 copies by pressing the Copy or Copy button the same number of times as the number of copies you want to make.  
Press the Copy and the Copy or Copy buttons simultaneously to copy in draft mode.  
Вы можете сделать до 20 копий, нажав кнопку Copy или Copy столько раз, сколько копий необходимо сделать.  
Нажмите кнопки Copy и Copy или Copy одновременно, чтобы выполнить копирование в режиме черновика.  
Можно створити до 20 копій, натиснувши кнопку Copy або Copy стільки разів, скільки копій необхідно створити.  
Натисніть одночасно кнопку Copy і кнопку Copy або Copy для копіювання в режимі чернетки.  
Copy немесе Copy түймесін басу арқылы 20 көшірге дейін немесе жасау қажет көшірмелердің мөлшеріндей мөлшер жасауға болады.  
Улгі режимінде көшіру үшін Copy және Copy немесе Copy түймелерін бір уақытта басыңыз.



## Print Quality Help / Справка по качеству печати / Довідка з якості друку / Басып шығару сапасы туралы анықтама

1 If you see missing segments or broken lines in your printouts, try the following solutions.  
 При отсутствии на отпечатках каких-либо сегментов или появлении прерывистых линий попробуйте выполнить приведенные ниже решения.  
 Якщо на роздруковках ви побачите, що деякі елементи відсутні або лінії прерывчасті, спробуйте вказані нижче рішення.  
 Басып шығарылған қағаздардан сегменттердің жоқ екенін немесе жолдардың бұзылғанын көрсеніз, мына шешімдерді пайдаланып көріңіз.

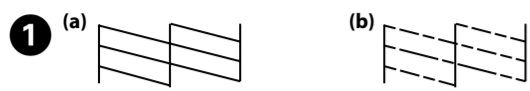

Print a nozzle check pattern to check if the print head nozzles are clogged. Turn off the printer, and then turn it back on while holding down and . If you notice any missing segments or broken lines as shown in (b), go to step 2.

Напечатать шаблон проверки дюз, чтобы проверить, не забиты ли дюзы печатающей головки.  
 Выключите принтер и снова включите его, удерживая нажатыми кнопки и . Если вы заметите любые пропущенные сегменты или прерывные линии, как показано на рис. (b), перейдите к шагу 2.  
 Надрукуйте шаблон перевірки дюзелів, щоб перевірити їх засміченість. Вимкніть принтер, а тоді увімкніть його знову, утримуючи кнопки та . Якщо ви помітите відсутні елементи або уривчасті лінії, як показано на малюнку (b), перейдіть до кроку 2.  
 Басып шығару механизмнің саңылаулары бітелгенін тексеру үшін саңылауларды тексеру үлгісін басып шығарыңыз. Принтерді өшіріп, оны және түймесін басып тұрып қайта қосыңыз. Егер (b) суретінде көрсетілгендей жоқ сегменттерді немесе үзілген сызықтарды байқасаңыз, 2 қадамына өтіңіз.

2 Run print head cleaning until all lines are printed completely. Hold down for 3 seconds until the power light starts flashing. Print head cleaning starts.  
 Выполните очистку печатающей головки, пока все линии не будут полностью напечатаны. Удерживайте нажатой кнопку в течение 3 секунд, пока индикатор питания не начнет мигать. Начнется очистка печатающей головки.

Запустіть процедуру очищення друкувальної головки. Вона має тривати, доки всі лінії не будуть повністю надруковані. Утримуйте кнопку протягом 3 секунд, доки не почне блимати індикатор живлення. Почнется очищення друкувальної головки.

Барлық жолдар толық басып шығарылғанша басып шығару механизмін тазалауды іске қосыңыз. түймесін қуат шамы жыпылықтап бастағанша 3 секунд басып тұрыңыз. Басып шығару механизмін тазалау басталады.

3 Cleaning uses some ink from all tanks, so only run cleaning if print quality declines.  
 При очистке используется некоторый объем чернил из всех емкостей, поэтому выполняйте очистку, только если качество печати ухудшается.  
 Під час очищення використовується трохи чорнила з усіх картриджів, тому процедуру очищення необхідно запускати тільки в разі погіршення якості друку.  
 Тазалау кезінде барлық ыдыстардан аздап сия қолданылады, сондықтан басып шығару сапасы нашарлаған кезде ғана тазалауды іске қосыңыз.

## Clearing Paper Jam / Устранение замятия бумаги / Усунення зім'ятого паперу / Қағаз кептелісін жою

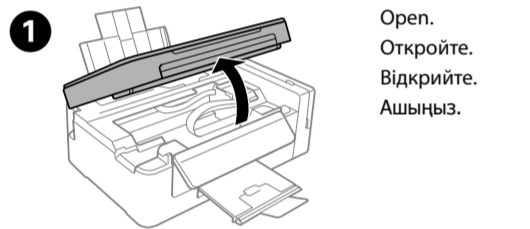

Open.  
 Откройте.  
 Відкрийте.  
 Ашыңыз.

## Transporting / Транспортировка / Транспортирування / Тасымалдау

1 Secure print head with a tape.  
 Зафиксируйте печатающую головку лентой.  
 Закріпіть друкувальну головку стрічкою.  
 Басып шығару механизмін жабысқақ лентамен бекітіңіз.



Close securely.  
 Плотно закройте.  
 Шільно закрийте.  
 Мықтап жабыңыз.

3 Put it in original or similar box.  
 Храните в оригинальной или аналогичной упаковке.  
 Помістіть в оригінальну або приблизно таку ж за розміром коробку.  
 Түпнұсқалық немесе ұқсас қорапқа салыңыз.

4 Do not put ink bottles.  
 Не храните вместе с чернилами.  
 Не ставте туди флакони з чорнилами.  
 Сия бөтелкелерімен бірге сақтамаңыз.

5 Keep the printer level as you transport it.  
 Otherwise, ink may leak. As you transport the ink bottle, be sure to keep it upright when tightening the cap, and take measures to prevent ink from leaking.

При транспортировке принтер должен стоять ровно. В противном случае чернила могут вытечь. Держите бутылку с чернилами строго вертикально, когда закрываете крышку, и принимайте соответствующие меры для предотвращения вытекания чернил при транспортировке.  
 Не наклоняйте принтер под час транспортирування. Інакше може статися протікання чорнил. Під час транспортування флаконів з чорнилами слідкуйте, щоб під час закриття кришки флакон перебував у вертикальному положенні та щоб чорнило не протекло.  
 Тасымалдаған кезде принтерді тұзу ұстаның. Кері жағдайда сия ағуы мүмкін. Сия бөтелкесін тасымалдау кезінде қақпақты бекіту кезінде оны тік күйде ұстаның және сияның ағуын болдырмау шараларын қолданыңыз.

6 After you move it, remove the tape securing the print head. If you notice a decline in print quality, run a cleaning cycle or align the print head.

После перемещения принтера снимите пленку, фиксирующую печатающую головку. Если вы заметите снижение качества печати, запустите цикл очистки или выполните калибровку печатающей головки.  
 Після транспортування зніміть стрічку, яка закріплює друкувальну головку. Якщо ви помітите погіршення якості друку, виконайте цикл очищення або врівняйте друкувальну голівку.  
 Басып шығару механизмін жылжытқаннан кейін оны бекітіп турған лентаны алыңыз. Басып шығару сапасының нашарлағанын байқасаңыз, тазалау циклын іске қосыңыз немесе басып шығару механизмін тураланыз.

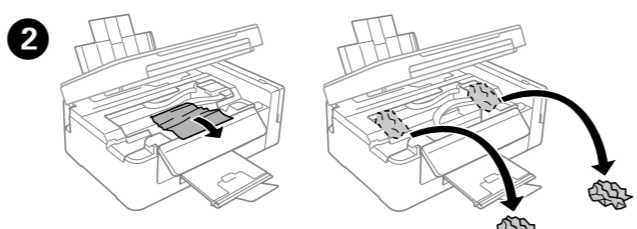

2 Remove all of the paper inside, including any torn pieces.  
 Извлеките всю бумагу внутри, включая все оторванные кусочки.  
 Видальте весь папір всередині, включно з відірваними шматками.  
 Ішіндегі бүкіл қағазды, сондай-ақ бүкіл жыртылған бөліктерді алыңыз.

4 Do not touch the white flat cable, translucent part, and ink tubes inside the printer. Doing so may cause a malfunction.  
 Не прикасайтесь к плоскому белому шлейфу, полупрозрачной детали и трубкам с чернилами внутри устройства. Это может привести к сбою в работе.  
 Не торкайтесь білого плоского кабелю, напівпрозорої деталі та чорнильних трубок всередині принтера. Це може призвести до несправності пристрою.  
 Ақ, жалпақ кабельге, мөлдір бөлікке және принтердің ішіндегі сия түтіктеріне тиіспейсіз. Ол ақаулыққа себеп болуы мүмкін.

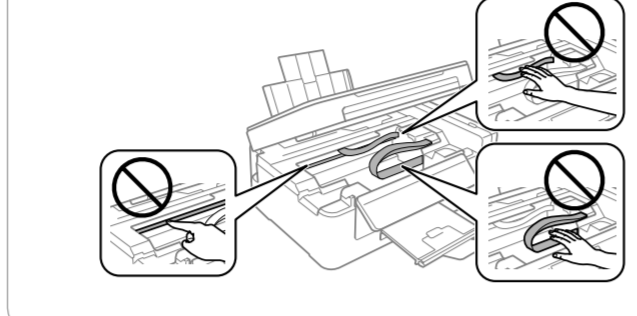

Close.  
 Закройте.  
 Жабыңыз.

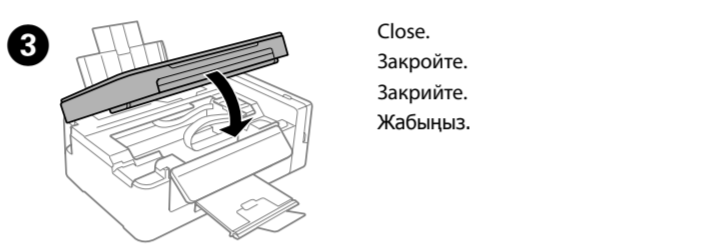

3 If paper still remains near the rear paper feed, gently pull it out.  
 Если бумага застряла около заднего устройства для подачи бумаги, осторожно вытяните ее.  
 Якщо біля заднього лотка подачі паперу все ще залишився папір, обережно витягніть його.  
 Егер артық қағаз беру саңылауының жанында әлі қағаз қалған болса, тартып шығарыңыз.

4 Load paper correctly, and then press the or button.  
 Загрузите бумагу надлежащим образом, затем нажмите кнопку или .  
 Правильно завантажте папір, а тоді натисніть кнопку або .  
 Қағазды дұрыс салып, немесе түймесін басыңыз.

## Checking Ink Levels and Refilling Ink / Проверка уровня чернил и заправка чернилами / Перевірка рівня чорнил та заповнення чорнилом / Сия деңгейлерін тексеру және сияны толтыру

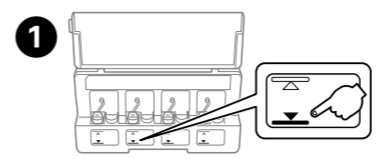

1 Visually check the ink levels of all ink tanks. If the ink level is below the lower line on the tanks, go to step 2 to refill the tanks.  
 Визуально проверьте уровень чернил во всех емкостях. Если уровень чернил ниже нижней линии на емкостях, перейдите к пункту 2 для заправки емкостей.  
 Визуально перевірте рівень чорнил в усіх чорнильних контейнерах. Якщо рівень чорнила нижчий від нижньої лінії, перейдіть до кроку 2, щоб заповнити картриджі чорнилом.  
 Барлық сия ыдыстарындағы сия деңгейін қарап тексеріңіз. Егер сия деңгейі ыдыстардағы төменгі сызықтан төмен болса, ыдыстарды толтыру үшін 2 қадамына өтіңіз.

2 Prolonged to use the printer when the ink level is below the lower line could damage the printer. Make sure you visually check the ink levels.  
 Если использовать принтер, когда уровень чернил опустился за нижнюю линию, можно повредить его. Не забудьте визуально проверить уровень чернил.  
 Якщо продовжити користуватися принтером, коли рівень чорнила є нижчим за контрольну лінію, це може призвести до пошкодження принтера. Упевніться, що ви візуально перевірили рівень чорнил.  
 Сия төменгі сызықтан төмен болғанда принтерді ұзақ пайдалану принтерді зақымдауы мүмкін. Сия деңгейлерін қарап тексеріңіз.

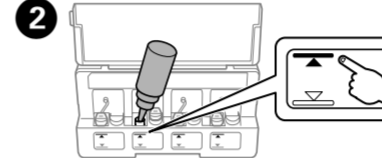

Refer to steps 2 to 3 in section 3 of the front page to refill the tanks to the upper line.  
 Выполните шаги 2 – 3 в разделе 3 на первой странице, чтобы заправить емкости по верхней линии.  
 Див. кроки від 2 до 3 у розділі 3 на титульній сторінці, щоб заповнити картриджі до верхньої лінії.  
 Жоғарғы сызыққа дейін ыдыстарды толтыру үшін 3-бөлімдегі 2 – 3 қадамдарын қараңыз.

3 If any ink remains in the ink bottle after refilling the ink tank to the upper line, install the top of the cap or cap cover securely and store the ink bottle upright for later use. Design of ink bottles varies depending on the production date and the location of purchase.  
 Если после повторной заправки картриджа до верхней линии в емкости остаются чернила, плотно закройте верхнюю часть крышки или колпачок крышки и храните емкость для дальнейшего использования в вертикальном положении. Конструкция бутылок с чернилами зависит от даты производства и места покупки.  
 Якщо після повторної заправки картриджа до верхньої лінії, щільно закрийте кришку та зберігайте флакон у вертикальному положенні для подальшого використання. Вигляд флаконів із чорнилами може відрізнятися в залежності від дати виробництва і місця придбання.  
 Сия ыдысын жоғарғы сызыққа дейін қайта толтырғаннан кейін сия бөтелкесіндегі сия таусылмаса, қақпақтың жоғарғы жағын немесе жапқыштың қақпағын мықтап орнатып, сия бөтелкесін кейін пайдалану үшін жоғары қаратып сақтап қойыңыз. Сия бөтелкелерінің дизайны шығару күні мен сатып алу орнына байланысты әртүрлі болады.

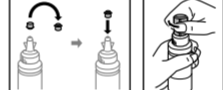

## Error Indicators / Индикаторы ошибок / Индикатори помилок / Қате индикаторлары

1 If the product stops working and the lights are on or flashing, use the following table to diagnose and solve the problem. For more details, see the *User's Guide*.  
 Если устройство прекратило работу, а индикаторы горят или мигают, используйте следующую таблицу для диагностики проблемы. Более подробные сведения см. в документе *Руководство пользователя*.  
 Якщо пристрій перестав працювати, але індикатори світяться або блимають, виявити і вирішити проблему можна за допомогою наведеної нижче таблиці. Для детальної інформації див. *Посібник користувача*.  
 Егер өнім жұмыс істемей қалса және шамдар қосулы немесе жылжып-тұрса, мәселені диагностикалау және шешу үшін төмендегі кестені қолданыңыз. Қосымша мәліметтер алу үшін **Пайдаланушы нұсқаулығы** бөлімін қараңыз.

	The paper is jammed in the rear paper feed. See the "Clearing Paper Jam" section to remove paper and resume printing. Бумага застряла в заднем устройстве подачи. Чтобы извлечь бумагу и возобновить печать, ознакомьтесь с разделом «Устранение замятия бумаги». У задньому пристрої подачі паперу зім'явся папір. Див. розділ «Усунення зім'ятого паперу», щоб видалити папір та відновити друк. Артық қағаз беру саңылауында қағаз кептелген. Қағазды алып, басып шығаруды жалғастыру үшін «Қағаз кептелісін тазалау» бөлімін қараңыз.
	No paper is loaded, or multiple sheets were fed at the same time. Load paper in the rear paper feed correctly and press  or . Бумага не загружена, или одновременно было подано несколько листов. Загрузите бумагу в задний лоток подачи бумаги надлежащим образом и нажмите кнопки  или . Папір не завантажено або відбулася одночасна подача всіх аркушів. Правильно завантажте папір у задній лоток подачі паперу та натисніть кнопку  або . Қағаз салынбаған немесе бір уақытта бірнеше парақ қағаз берілген. Артық қағаз федерне қағазды дұрыстап салыңыз және  немесе  түймесін басыңыз.
	Initial ink charging may not be complete. Follow steps 2 to 3 in section 3 of the front page to complete initial ink charging. Исходная заправка чернил еще не завершена. Выполните шаги 2 – 3 в разделе 3 на первой странице, чтобы завершить исходную заправку чернилами. Початкове зарядження чорнилом могло не завершитися. Щоб завершити зарядження чорнил, виконайте кроки 2 – 3 у розділі 3. Бастапқы сияға толтыру аяқталмаған болуы мүмкін. Бастапқы сияға толтыруды аяқтау үшін бірінші беттің 3-бөліміндегі 2 – 3 қадамдарын орындаңыз.

## Safety Instructions / Инструкции по безопасности / Інструкції щодо безпеки / Қауіпсіздік нұсқаулары

1 Use only the power cord that comes with the printer. Use of another cord may cause fire or shock. Do not use the cord with any other equipment.  
 Используйте только тот шнур питания, который поставляется с устройством. Использование другого шнура питания может привести к возгоранию или поражению электрическим током. Не используйте этот шнур питания с любым другим оборудованием.

2 Be sure your AC power cord meets the relevant local safety standard.  
 Убедитесь, что шнур питания отвечает соответствующим местным стандартам безопасности.  
 Перевірте, чи відповідає кабель живлення перемінного току відповідним стандартам безпеки у вашій країні. Айнымалы ток қуат сымна тиісті жергілікті қауіпсіздік стандартына сәйкес келетінін тексеріңіз.

3 Except as specifically explained in your documentation, do not attempt to service the printer yourself.  
 Не пытайтесь самостоятельно отремонтировать принтер, если в документации не приводятся соответствующие инструкции.  
 Не намагайтесь виконати технічне обслуговування принтера самостійно, крім випадків, спеціально описаних у документації до принтера.

4 Do not let the power cord become damaged or frayed.  
 Следите за тем, чтобы шнур не был поврежден и не изнашивался.  
 Не допускате пошкодження або протирання кабелю живлення.  
 Қуат сымның зақымдалуына немесе тозуына жол бермеңіз.

5 Place the printer near a wall outlet where the power cord can be easily unplugged.  
 Расположите принтер возле розетки, от которой можно без труда отсоединить шнур питания.  
 Розмістіть принтер біля настінної розетки електромережі, щоб мати змогу швидко витягти шнур з розетки у разі потреби. Принтерді қуат сымның айрықтауға болатын розетка жанына қойыңыз.

6 Do not place or store the product outdoors, near excessive dirt or dust, water, heat sources, or in locations subject to shocks, vibrations, high temperature or humidity.  
 Не устанавливайте и не храните устройство на открытом воздухе, в сильно загрязненных или запыленных местах, рядом с источниками воды и тепла, в местах, подверженных ударам, вибрации или резким изменениям температуры или влажности.

7 Не ставте і не зберігайте пристрій у відкритих приміщеннях, поблизу джерела бруду чи пилу, джерел тепла або в місцях, що піддаються впливу ударів, вібрацій, високих температур чи вологості.  
 Өнімді сырт жаққа, өте лас немесе шаң-тозаңды жер, су, ыстық көздері немесе соққы, діріл, жоғары температура немесе ылғалдылық әсеріне ұшырауы мүмкін жерлердің маңына қоймаңыз немесе сақтамаңыз.

8 Take care not to spill liquid on the product and not to handle the product with wet hands.  
 Не проливайте жидкость на устройство и не прикасайтесь к нему мокрыми руками.  
 Будьте обережні, щоб не розлили рідину на пристрій, і не користуйтеся ним, коли у вас мокрі руки.  
 Өнімге сұйықтың төгіп алмауға және өнімді ылғал қолмен ұстамауға тырысыңыз.

1 Keep this product at least 22 cm away from cardiac pacemakers. Radio waves from this product may adversely affect the operation of cardiac pacemakers.  
 Держите устройство на расстоянии как минимум 22 см от кардиостимулятора. Радиоволны, исходящие от устройства, могут нарушить работу кардиостимулятора.

2 Ось өнімді кардиостимуляторлардан кемінде 22 см қашықтықта ұстаның. Радио толқындары кардиологиялық стимуляторлардың жұмысына кері әсерін тигізуі мүмкін.

3 Keep ink bottles and the ink tank unit out of the reach of children and do not drink the ink.  
 Держите бутылки с чернилами и блок контейнеров для чернил в местах, не доступных детям, и не пейте чернила.  
 Зберігайте флакони з чорнилом та блок чорнильних картриджів у місцях, недоступних для дітей, не пийте чорнило.  
 Сия бөтелкелерін және сия ыдысы бөлігін балалардың қолы жетпейтін жерде сақтаны және сияны ішпеңіз.

4 Do not tilt or shake an ink bottle after removing its seal; this can cause leakage.  
 Не наклоняйте и не трясите бутылку с чернилами после удаления пломбы — чернила могут вылиться.  
 Не нахиляйте і не трусіть флаконами з чорнилом, знявши з них یشльоновач. Це може призвести до протікання чорнила.

5 Сия бөтелкесінің нығыздағышын алып тастағаннан кейін оны қысайпаңыз немесе шайқаманыз; олай ету сияның ағуына әкелуі мүмкін.

6 Be sure to keep the ink bottles upright and do not subject them to impacts or temperature changes.  
 Держите бутылки с чернилами в вертикальном положении и не подвергайте их температурным перепадам.  
 Слідкуйте, щоб флакони з чорнилом зберігалися у вертикальному положенні в місцях, де немає ударів чи змін температури.

7 Сия бөтелкелерін тік күйде ұстаны және оларға соққылардың немесе температура өзгерістерінің әсер етуіне жол бермеңіз.

8 If ink gets on your skin, wash the area thoroughly with soap and water. If ink gets into your eyes, flush them immediately with water. If discomfort or vision problems continue after a thorough flushing, see a doctor immediately. If ink gets into your mouth, see a doctor right away.  
 При попадании чернил на кожу тщательно вымойте ее водой с мылом. При попадании чернил в глаза немедленно промойте их водой. Если после этого сохраняется неприятные ощущения или ухудшилось зрение, немедленно обратитесь к врачу. Если чернила попали вам в рот, немедленно обратитесь к врачу.  
 Якщо чорнило потрапило на шкіру, ретельно промийте її водою з милом. Якщо чорнило потрапило в очі, негайно промийте їх водою. У разі будь-якого дискомфорту чи проблем із зором після промивання негайно зверніться до лікаря. Якщо чорнило потрапило вам до рота, негайно зверніться до лікаря.  
 Сия теріге тиіп кетсе, тиген аумақты сабынмен және сумен мұқият жуыңыз. Сия көзге тиссе, көзді дереу сумен шайыңыз. Мұқият шайғаннан кейін ыңғайсыздық немесе көруге катысты шағымдарыңыз болса, бірден дәрігерге көріңіз. Сия аузыңызға түссе, оны бірден түкіріп тастап, дәрігерге көріңіз.

## Ink Bottles / Бутылки с чернилами / Флакони з чорнилом / Сия үетінкелері

BK	C	M	Y
664	664	664	664

1 Use of genuine Epson ink other than specified could cause damage that is not covered by Epson's warranties.  
 Использование подлинных чернил Epson, отличных от указанных здесь, может повредить устройство, лишив вас права на гарантийное обслуживание.  
 Використання не того оригінального чорнила Epson, що вказано у цьому документі, може завдати шкоду пристрою, яка не покривається гарантією Epson.  
 Көрсетілгеннен басқа түпнұсқалық Epson сиясын пайдалану Epson кепілдіктерімен қамтылмаған зақымға әкелуі мүмкін.

## Questions?



You can open the *User's Guide* (PDF) from the shortcut icon, or download the latest versions from the following website.  
 Можно открыть *Руководство пользователя* (PDF), щелкнув значок ярлыка или загрузив последнюю версию со следующего веб-сайта.  
 Можете відкрити *Посібник користувача* (PDF), натиснувши відповідну піктограму, або завантажити останні версії із вказаного нижче веб-сайту.  
 Таңбаша белгішесін **Пайдаланушы нұсқаулығы** (PDF) файлын ашуға немесе мына веб-сайтан соңғы нұсқаларды жүктеп алуға болады.

<http://www.epson.eu/Support>

For users in Australia/New Zealand, please visit the following website.

Пользователям в Австралии/Новой Зеландии следует посетить следующий веб-сайт.

Для користувачів з Австралії/Нової Зеландії див. вказаний нижче веб-сайт.

Австралиядың/Жаңа Зеландиядағы пайдаланушылар туралы ақпарат алу үшін келесі веб-сайтқа кіріңіз.

<http://support.epson.net/>

Windows® is a registered trademark of the Microsoft Corporation.  
 Mac is a trademark of Apple Inc., registered in the U.S. and other countries.  
 Android™ is a trademark of Google Inc.  
 Maschinenlärminformations-Verordnung 3. GFS/G: Der höchste Schalldruckpegel beträgt 70 dB(A) oder weniger gemäss EN ISO 7779.  
 Das Gerät ist nicht für die Benutzung im unmittelbaren Gesichtsfeld am Bildschirmarbeitsplatz vorgesehen. Um störende Reflexionen am Bildschirmarbeitsplatz zu vermeiden, darf dieses Produkt nicht im unmittelbaren Gesichtsfeld platziert werden.  
 AEEE Yönetmeligine Uygundur.  
 Ürünün Sanayi ve Ticaret Bakanlığınca tespit ve ilan edilmiş kullanma ömrü 5 yıldır.  
 Tüketicilerin şikayet ve itirazları konusunda başvuruların tüketici mahkemelerine ve tüketici hakem heyetlerine yapılabilir.  
 Üretici: SEIKO EPSON CORPORATION  
 Adres: 3-5, Owa 3-chome, Suwa-shi, Nagano-ken 392-8502 Japan  
 Tel: 81-266-52-3131  
 Web: <http://www.epson.com/>  
 Обладнання відповідає вимогам Технічного регламенту обмеження використання деяких небезпечних речовин в електричному та електронному обладнанні.  
 Для пользователей в России срок службы: 3 года.  
 The contents of this manual and the specifications of this product are subject to change without notice.

