

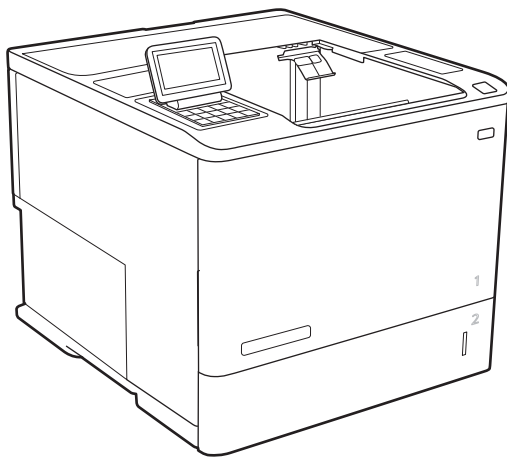

LaserJet Enterprise M607, M608, M609

Руководство пользователя



M607n
M607dn
M608n
M608dn
M609dn

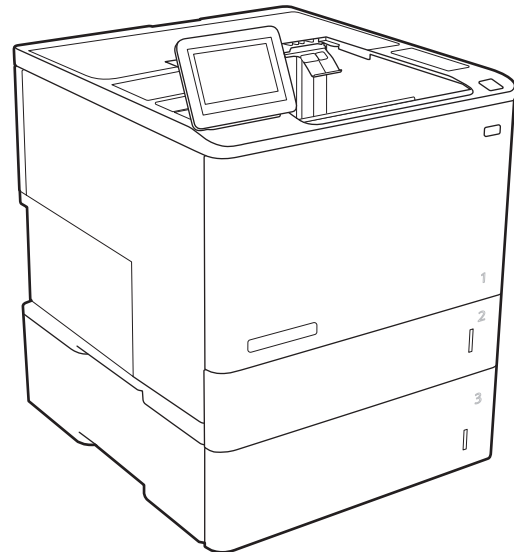

M608x
M609x



www.hp.com/support/ljM607
www.hp.com/support/ljM608
www.hp.com/support/ljM609



HP LaserJet Enterprise M607, M608, M609

Руководство пользователя

Авторские права и лицензия

© Copyright 2017 HP Development Company, L.P.

Копирование, адаптация или перевод без предварительного письменного разрешения запрещены, за исключением случаев, разрешенных законом об авторских правах.

Информация, содержащаяся в этом документе, может быть изменена без предварительного уведомления.

Гарантии на изделия и услуги HP устанавливаются в специальных гарантийных положениях, прилагаемых к таким изделиям и услугам. Ничто из сказанного в настоящем документе не должно истолковываться как дополнительная гарантия. HP не несет ответственности за технические или редакторские ошибки или упущения, содержащиеся в настоящем документе.

Edition 2, 8/2017

Информация о товарных знаках

Adobe®, Adobe Photoshop®, Acrobat® и PostScript® являются зарегистрированными товарными знаками Adobe Systems Incorporated.

Название Apple и логотип Apple являются товарными знаками компании Apple Inc., зарегистрированными в США и других странах.

OS X является зарегистрированным товарным знаком Apple Inc. в США и в других странах/регионах.

AirPrint является зарегистрированным товарным знаком Apple Inc. в США и в других странах/регионах.

Google™ является товарным знаком Google Inc.

Microsoft®, Windows®, Windows XP® и Windows Vista® являются зарегистрированными в США товарными знаками Microsoft Corporation.

UNIX® является зарегистрированным товарным знаком Open Group.

Содержание

1 Общие сведения о принтере	1
Изображения принтера	2
Вид принтера спереди	2
Вид принтера сзади	2
Интерфейсные порты	3
Вид панели управления (панель управления с цифровой клавиатурой, модели M607n, M607dn, M608n, M608dn, M609dn)	4
Вид панели управления (сенсорная панель управления, модели M608x, M609x)	5
Как использовать сенсорную панель управления	7
Технические характеристики принтера	7
Технические характеристики	8
Поддерживаемые ОС	10
Решения для мобильной печати	12
Размеры принтера	13
Потребляемая мощность, электрические характеристики и акустическая эмиссия	15
Условия эксплуатации	15
Аппаратная настройка принтера и установка ПО	16
2 Лотки для бумаги	17
Введение	18
Загрузка бумаги в лоток 1 (многофункциональный лоток)	19
Ориентация бумаги в лотке 1	20
Использование альтернативного режима бланков	23
Включите альтернативный режим бланков на панели управления принтера	23
Загрузите бумагу в лоток 2	24
Введение	24
Ориентация бумаги в лотке 2 и лотке на 550 листов	26
Использование альтернативного режима бланков	28
Включите альтернативный режим бланков на панели управления принтера	28
Загрузка входного лотка повышенной емкости на 2100 листов	29
Загрузка бумаги и печать конвертов	31
Введение	31

Печать конвертов	31
Ориентация конверта	32
Загрузка бумаги и печать на этикетках	33
Введение	33
Ручная подача этикеток	33
Ориентация этикетки	33
Настройка почтового ящика со шшивателем	34
Настройка точек сшивания по умолчанию	34
Настройка режима работы	35
3 Расходные материалы, аксессуары и запасные части	37
Заказ расходных материалов, дополнительных принадлежностей и запасных частей	38
Заказ	38
Расходные материалы и дополнительные принадлежности	38
Расходные материалы для ТО/с длительным сроком эксплуатации	39
Настройка параметров расходных материалов HP для защиты картриджей с тонером	40
Введение	40
Включение и отключение функции "Политика по картриджам"	40
Использование панели управления принтера для включения функции "Политика по картриджам"	40
Использование панели управления принтера для отключения функции "Политика по картриджам"	41
Использование встроенного веб-сервера HP (EWS) для включения функции "Политика по картриджам"	41
Использование встроенного веб-сервера HP (EWS) для отключения функции "Политика по картриджам"	42
Устранение неполадок: сообщения об ошибках на панели управления о политике по картриджам	43
Включение и отключение функции "Защита картриджей"	43
Использование панели управления принтера для включения функции "Защита картриджей"	43
Использование панели управления принтера для отключения функции "Защита картриджей"	44
Использование встроенного веб-сервера HP (EWS) для включения функции "Защита картриджей"	44
Использование встроенного веб-сервера HP (EWS) для отключения функции "Защита картриджей"	45
Устранение неполадок: сообщения на панели управления об ошибках, связанных с защитой картриджей	46
Замена картриджа с тонером	47
Замена картриджа шшивателя	52

4 Печать	55
Задания печати (Windows)	56
Как выполнять печать (Windows)	56
Автоматическая печать на обеих сторонах (Windows)	58
Двусторонняя печать в ручном режиме (Windows)	58
Печатать несколько страниц на листе (Windows)	59
Выбор типа бумаги (Windows)	59
Дополнительные задания на печать	60
Задания печати (OS X)	61
Как выполнять печать (OS X)	61
Автоматическая двусторонняя печать (OS X)	61
Двусторонняя печать в ручном режиме (OS X)	61
Печать нескольких страниц на листе (OS X)	62
Выбор типа бумаги (OS X)	62
Дополнительные задания на печать	62
Хранение заданий печати в памяти принтера, чтобы распечатать позднее или конфиденциально	64
Введение	64
Создание сохраненного задания (Windows)	64
Создание сохраненного задания (OS X)	66
Печать сохраненного задания	66
Удаление сохраненного задания	67
Информация, передаваемая в принтер в целях учета заданий	67
Мобильная печать	68
Введение	68
Печать Wireless Direct и печать по протоколу NFC	68
HP ePrint по электронной почте	69
ПО HP ePrint	70
AirPrint	71
Встроенное решение для печати в Android	71
Печать через порт USB	73
Введение	73
Активация порта USB для печати	73
Печать документов с USB-накопителя	74
5 Управление принтером	75
Расширенная конфигурация встроенного веб-сервера HP (EWS)	76
Введение	76
Доступ к встроенному веб-серверу HP (EWS)	76
Функции встроенного веб-сервера HP	77
Вкладка Сведения	78
Вкладка Общее	78

Вкладка Печать	79
Вкладка Устранение неполадок	80
Вкладка Безопасность	81
Вкладка Веб-службы HP	81
Вкладка Сеть	81
Список Прочие ссылки	83
Настройка параметров IP-сети	84
Ограничения по совместному использованию	84
Просмотр и изменение сетевых параметров	84
Изменение сетевого имени принтера	85
Настройка параметров TCP/IP IPv4 вручную с панели управления	86
Настройка параметров TCP/IP IPv6 вручную с панели управления	86
Скорость подключения и параметры двусторонней печати	87
Функции безопасности принтера	88
Введение	88
Сведения о безопасности	88
Безопасность IP	88
Назначение пароля администратора	88
Поддержка шифрования. Высокопроизводительные зашифрованные жесткие диски HP	90
Блокировка форматтера	90
Параметры энергопотребления	91
Введение	91
Печать в экономичном режиме EcoMode	91
Настройка таймера режима ожидания и параметров принтера на потребление не более 1 Вт	91
HP Web Jetadmin	93
Обновления ПО и микропрограммы	94
6 Решение проблем	95
Поддержка клиентов	96
Справочная система панели управления	97
Восстановление заводских настроек	98
Введение	98
Способ 1. Восстановите заводские настройки с панели управления устройства	98
Способ 2. Выполните восстановление заводских настроек с помощью встроенного веб- сервера HP (только для подключенных к сети принтеров)	98
На панели управления принтера отображается сообщение об ошибке "Низкий уровень тонера в картридже" или "Очень низкий уровень тонера в картридже"	100
Изменение настроек "Очень низкий уровень"	100
Заказ расходных материалов	100
Принтер не захватывает или пропускает захват бумаги	102

Введение	102
Принтер не захватывает бумагу	102
Принтером захватывается несколько листов бумаги	104
Устранение замятий бумаги	108
Введение	108
Места замятия бумаги	109
Автоматическая навигация по устранению замятий бумаги	109
Замятие бумаги случается часто или периодически?	109
Устранение замятий бумаги в лотке 1	110
Устранение замятий в лотках 2, 3, 4 или 5	113
Устранение замятий во входном лотке повышенной емкости на 2100 листов	116
Устранение замятия со стороны задней дверцы и в области термоблока	118
Устранение замятий бумаги в выходном лотке	121
Устранение замятий в дуплексере	122
Устранение замятий в устройстве подачи конвертов	123
Устранение замятий в почтовом ящике HP со сшивателем	125
Устранение застрявших скрепок	126
Улучшение качества печати	129
Введение	129
Печать из другой программы	129
Проверка параметра типа бумаги для задания печати	129
Проверка параметра типа бумаги (Windows)	129
Проверка параметра типа бумаги (OS X)	130
Проверка статуса картриджа с тонером	130
Печать страницы очистки	130
Визуальный осмотр картриджа с тонером	131
Проверка бумаги и условий печати	131
Этап 1. Используйте бумагу, которая соответствует требованиям HP	131
Этап 2. Проверьте условия эксплуатации	132
Этап 3. Настройка лотка для бумаги	132
Попробуйте другой драйвер печати	132
Проверка параметров режима EcoMode	133
Регулировка плотности печати	134
Таблица дефектов изображений	135
Решение проблем проводной сети	143
Введение	143
Некачественное подключение на физическом уровне	143
В компьютере используется неверный IP-адрес принтера	143
Компьютер не может связаться с принтером	144
В принтере используется неверное подключение и неправильные параметры двусторонней печати	144

Новое программное обеспечение может вызывать неполадки с совместимостью.	144
Неправильные настройки компьютера или рабочей станции	144
Принтер отключен или настройки сети неверны	144
Решение проблем беспроводной сети	145
Введение	145
Контрольный список для проверки беспроводного соединения	145
Принтер перестает печатать после завершения настройки беспроводного соединения	146
Принтер не печатает, а на компьютере установлен брандмауэр стороннего разработчика	146
Беспроводное соединение не работает после перемещения беспроводного маршрутизатора или принтера	146
Невозможно подсоединить дополнительные компьютеры к принтеру с функциями беспроводной связи	147
Принтер с беспроводным соединением теряет связь при подсоединении к виртуальной частной сети (VPN)	147
Сеть не представлена в списке беспроводных сетей	147
Беспроводная сеть не функционирует	147
Уменьшение помех в беспроводной сети	148
Указатель	149

1 Общие сведения о принтере

- [Изображения принтера](#)
- [Технические характеристики принтера](#)
- [Аппаратная настройка принтера и установка ПО](#)

Для получения дополнительной информации см.:

Следующая информация является верной на момент публикации. Дополнительные сведения см. в разделе www.hp.com/support/ljM607, www.hp.com/support/ljM608, or www.hp.com/support/ljM609.

В полной справке от HP для этого принтера представлена следующая информация:

- Установка и настройка
- Обучение и использование
- Решение проблем
- Загрузка обновлений ПО и микропрограммы
- Участие в форумах технической поддержки
- Поиск информации по гарантии и нормативной информации

Изображения принтера

- [Вид принтера спереди](#)
- [Вид принтера сзади](#)
- [Интерфейсные порты](#)
- [Вид панели управления \(панель управления с цифровой клавиатурой, модели M607n, M607dn, M608n, M608dn, M609dn\)](#)
- [Вид панели управления \(сенсорная панель управления, модели M608x, M609x\)](#)

Вид принтера спереди

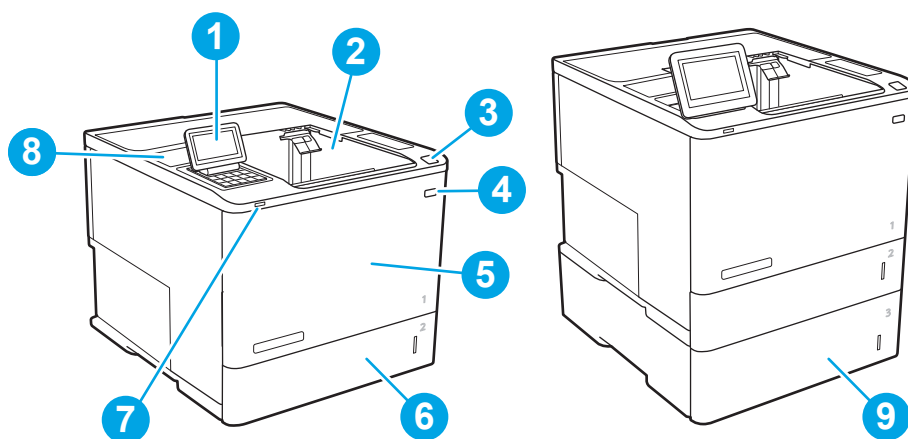

1	M607n, M607dn, M608n, M608dn, M609dn: Панель управления с клавиатурой M608x, M609x: Цветная сенсорная панель управления (наклоняется для удобства обзора)
2	Выходной лоток
3	Защелка для открытия дверцы картриджей (обеспечивается доступ к картриджу с тонером)
4	Выключатель
5	Дверца картриджа и лоток 1
6	Лоток 2
7	Легкодоступный порт печати через USB
8	Гнездо аппаратной интеграции (для подключения дополнительных принадлежностей и устройств сторонних производителей)
9	Устройство подачи на 1x550 листов, лоток 3 (включено в комплектацию моделей M608z и M609z; опционально для других моделей)

Вид принтера сзади

 **ПРИМЕЧАНИЕ.** Принтер показан без устройств окончательной обработки.

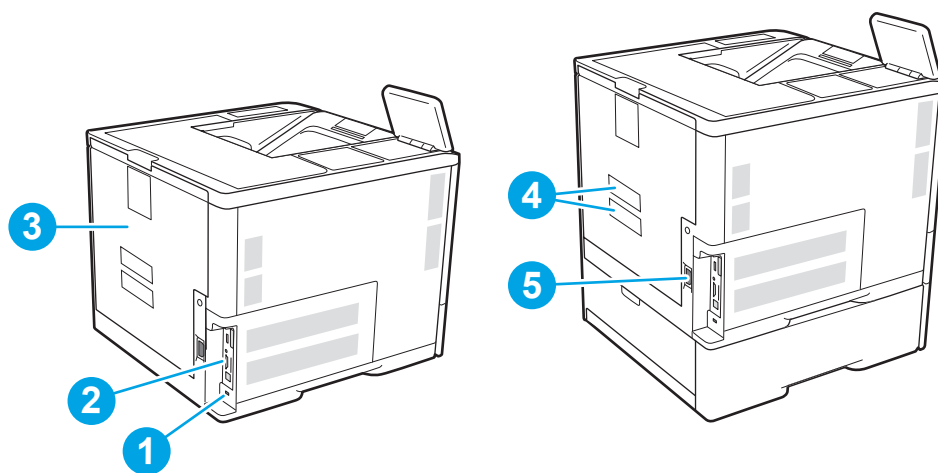

- | | |
|---|--|
| 1 | Разъем замка блокировки кабельного типа |
| 2 | Панель форматера (содержит интерфейсные порты) |
| 3 | Задняя дверца (для доступа к замятиям) |
| 4 | Этикетка с серийным номером и кодом продукта |
| 5 | Разъем питания |

Интерфейсные порты

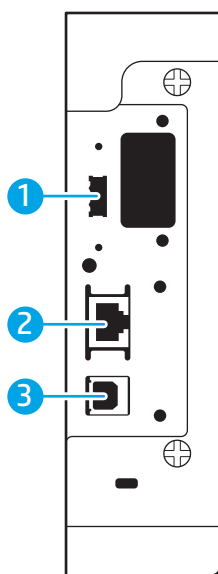



- | | |
|---|---|
| 1 | Основной USB-порт для внешних USB-устройств (порт может быть прикрыт) |
| 2 | Разъем подключения к локальной сети (LAN) Ethernet (RJ-45) |
| 3 | Порт печати Hi-Speed USB 2.0 |





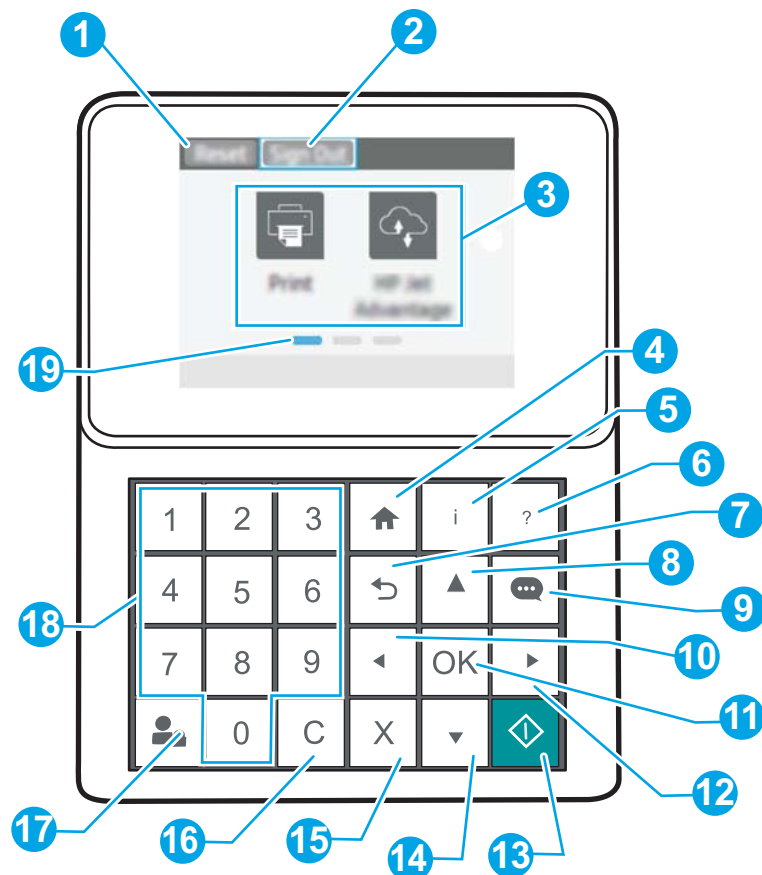





ПРИМЕЧАНИЕ. Для печати по USB используйте USB-порт, расположенный рядом с панелью управления.

Вид панели управления (панель управления с цифровой клавиатурой, модели M607n, M607dn, M608n, M608dn, M609dn)

Используйте панель управления для получения информации о состоянии принтера и заданий и настройки принтера.



1	Кнопка Сброс	Выберите кнопку Сброс для отмены изменений, чтобы продолжить работу после приостановки, для сброса поля счетчика копий, для отображения скрытых ошибок и для восстановления значений по умолчанию (включая языковые настройки и раскладку клавиатуры).
2	Значок Вход или Выход	<p>Чтобы получить доступ к защищенным функциям, выберите кнопку Вход.</p> <p>Чтобы выполнить выход на принтере, выберите Выход. На принтере восстанавливаются все настройки по умолчанию.</p> <p>ПРИМЕЧАНИЕ. Этот значок отображается только в том случае, если принтер настроен администратором на запрос разрешения для доступа к функциям.</p>
3	Область приложений	<p>Выберите любой значок, чтобы открыть соответствующее приложение.</p> <p>ПРИМЕЧАНИЕ. Подборка приложений зависит от принтера. Администратор может выбирать отображаемые приложения и порядок их появления.</p>
4	Кнопка главного экрана 	Возврат на начальный экран

5	Кнопка информации 	<p>Выберите кнопку информации для доступа к различным сведениям о принтере. Выберите соответствующие пункты для доступа к следующим сведениям:</p> <ul style="list-style-type: none"> • Язык дисплея: Изменение параметра язык для текущего сеанса пользователя. • Wi-Fi Direct: Инструкции по подключению к принтеру напрямую с телефона, планшета или других устройств. • Беспроводное соединение: Просмотр и изменение параметров беспроводного соединения (для моделей M652n, M652d и M653dn только при установленном опциональном модуле беспроводной связи). • Ethernet: Просмотр или изменение параметров Ethernet-подключения. • Веб-службы HP: Просмотр сведений по подключению и печати на принтере через веб-службы HP (ePrint).
6	Кнопка справки 	Список разделов справки или сведений по разделу при работе с начальным экраном, приложением, параметром или функцией
7	Кнопка возврата 	Переход на уровень назад в дереве меню или переход на один шаг назад в числовой записи.
8	Кнопка со стрелкой вверх 	Переход к предыдущему элементу списка или виджету или увеличение значения числовых элементов.
9	Кнопка Центра сообщений 	Отображается Центр сообщений
10	Кнопка стрелки влево 	Переход к предыдущему пункту, виджету или уровню дерева меню (но не выход из приложения) или уменьшение числовых значений.
11	Кнопка OK	Сохранение выбранного значения параметра, активация выделенной кнопки или устранение состояния ошибки, если это возможно
12	Кнопка стрелки вправо 	Переход к следующему элементу списка, виджету, уровню дерева меню или увеличение числовых значений.
13	Кнопка "Пуск" 	Запуск задания факса
14	Кнопка со стрелкой вниз 	Переход к следующему элементу списка или виджету или уменьшение значения числовых элементов.
15	Кнопка отмены 	Работа принтера приостанавливается и отображается сообщение с подтверждением отмены задания, если есть активные задания
16	Кнопка очистки 	Очистка записи в поле ввода
17	Кнопка Вход или Выход	<p>Чтобы получить доступ к защищенным функциям, нажмите кнопку Вход.</p> <p>Чтобы выполнить выход на принтере, нажмите Выход. На принтере восстанавливаются все настройки по умолчанию.</p>
18	Цифровая клавиатура	Ввод числовых значений
19	Указатель страницы главного экрана	Указывается количество страниц на главном экране или в приложении. Текущая страница выделена. Для перехода между страницами используйте кнопки со стрелками.

Вид панели управления (сенсорная панель управления, модели M608x, M609x)

На начальном экране есть доступ к функциям принтера, и отображается его текущее состояние.

Вернуться на главный экран можно в любой момент, нажав кнопку главного экрана в левой части панели управления принтера. Можно также нажать кнопку главного экрана в левом верхнем углу большинства экранов.



ПРИМЕЧАНИЕ. Функции, доступные на главном экране, могут различаться, в зависимости от конфигурации принтера.

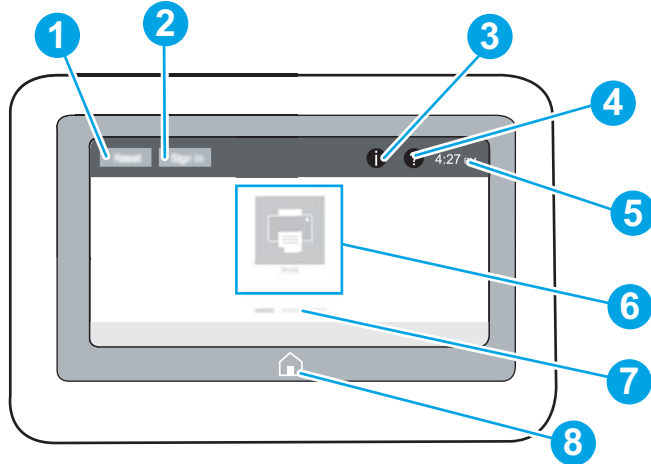

- | | | |
|---|-------------------------------------|---|
| 1 | Кнопка Сброс | Коснитесь кнопки «Сброс» для отмены изменений, чтобы продолжить работу после приостановки, для сброса поля счетчика копий, для отображения скрытых ошибок и для восстановления значений по умолчанию (включая языковые настройки и раскладку клавиатуры). |
| 2 | Кнопка Вход или Выход | Чтобы получить доступ к защищенным функциям, нажмите кнопку Регистрация в устройстве .

Чтобы выполнить выход на принтере, нажмите Выход . На принтере восстанавливаются все настройки по умолчанию.

ПРИМЕЧАНИЕ. Эта кнопка отображается только в том случае, если принтер настроен администратором на запрос разрешения для доступа к функциям. |
| 3 | Кнопка информации i | При нажатии на кнопку информации открывается экран, с которого доступны различные сведения о принтере. Расположенными в нижней части кнопками можно выбрать следующие сведения: <ul style="list-style-type: none">• Язык дисплея: Изменение параметра язык для текущего сеанса пользователя.• Режим ожидания: Перевод принтера в режим ожидания.• Wi-Fi Direct: Инструкции по подключению к принтеру напрямую с телефона, планшета или других устройств с поддержкой Wi-Fi.• Беспроводное соединение: Просмотр или изменение параметров беспроводного соединения (только для беспроводных моделей).• Ethernet: Просмотр или изменение параметров Ethernet-подключения.• Веб-службы HP: Просмотр сведений по подключению и печати на принтере через веб-службы HP (ePrint). |
| 4 | Кнопка справки ? | Нажмите кнопку справки для вызова встроенной справочной системы. |
| 5 | Текущее время | Отображается текущее время. |
| 6 | Область приложений | Коснитесь любого значка, чтобы открыть соответствующее приложение. Проведите по экрану, чтобы получить доступ к другим приложениям.

ПРИМЕЧАНИЕ. Подборка приложений зависит от принтера. Администратор может выбирать отображаемые приложения и порядок их появления. |

7	Указатель страницы главного экрана	Указывается количество страниц на главном экране или в приложении. Текущая страница выделена. Проведите по экрану для перехода между страницами.
8	Кнопка главного экрана 	Нажмите кнопку главного экрана, чтобы вернуться на главный экран.

Как использовать сенсорную панель управления

Выполните следующие действия для использования сенсорной панели управления принтера.

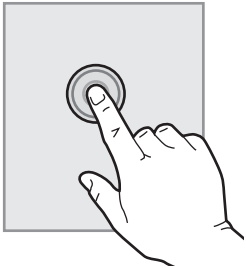
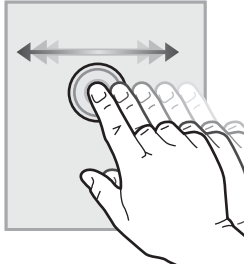
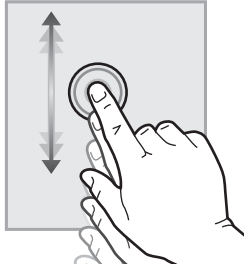
Действие	Описание	Пример
Коснитесь 	Коснитесь объекта на экране, чтобы выбрать этот элемент или открыть меню. Также, при прокрутке меню быстро коснитесь экрана, чтобы остановить прокрутку.	Коснитесь значка Параметры , чтобы открыть приложение Параметры .
Скольжение 	Коснитесь экрана и переместите палец горизонтально по экрану, чтобы прокрутить экран в сторону.	Проведите по экрану до появления приложения Параметры .
Прокрутка 	Коснитесь экрана и переместите палец вертикально по экрану для прокрутки экрана. При прокрутке меню быстро коснитесь экрана, чтобы остановить прокрутку.	Просмотрите с помощью прокрутки приложение Параметры .

Технические характеристики принтера

 **ВАЖНО!** Следующие характеристики верны на момент публикации, но могут измениться. Дополнительные сведения см. в разделе www.hp.com/support/ljM607, www.hp.com/support/ljM608, or www.hp.com/support/ljM609.

- [Технические характеристики](#)
- [Поддерживаемые ОС](#)
- [Решения для мобильной печати](#)
- [Размеры принтера](#)
- [Потребляемая мощность, электрические характеристики и акустическая эмиссия](#)
- [Условия эксплуатации](#)

Технические характеристики

Название модели		M607n, M608n	M607dn, M608dn, M609dn	M608x, M609x
Код продукта		K0Q14A, K0Q17A	K0Q15A, K0Q18A, M0P32A, K0Q21A	K0Q19A, K0Q22A
Работа с бумагой	Лоток 1 (емкость 100 листов)	✓	✓	✓
	Лоток 2 (емкость 550 листов)	✓	✓	✓
	Устройство подачи бумаги на 1 x 550 листов	Опционально	Опционально	✓
	ПРИМЕЧАНИЕ. Устройство может работать с шестью подающими лотками.			
	Устройство подачи повышенной емкости на 2100 листов	Опционально	Опционально	Опционально
	ПРИМЕЧАНИЕ. Данная дополнительная принадлежность может использоваться с тремя устройствами подачи бумаги на 1x550 листов.			
	Автоматическая двусторонняя печать	Не поддерживается	✓	✓
	Кассета устройства подачи конвертов для печати до 75 конвертов	Опционально	Опционально	Опционально
	Крышка удлинителя лотка 2 для печати на формате Legal	✓	✓	✓
	Почтовый ящик HP со шшивателем	Опционально	Опционально	Опционально
	ПРИМЕЧАНИЕ. Когда стандартный выходной лоток входит в комплект поставки, принтер может также работать с почтовым ящиком на 6 лотков, полный выходной объем – шесть лотков и 1300 листов.			
Возможности подключения	ЛВС-соединение 10/100/1000 Ethernet с IPv4 и IPv6	✓	✓	✓
	Высокоскоростное подключение USB 2.0	✓	✓	✓

Название модели		M607n, M608n	M607dn, M608dn, M609dn	M608x, M609x
Код продукта		K0Q14A, K0Q17A	K0Q15A, K0Q18A, M0P32A, K0Q21A	K0Q19A, K0Q22A
	Легкодоступный порт USB для печати и сканирования без компьютера, а также обновления микропрограммы	✓	✓	✓
	Слот для интеграции аппаратных средств (HIP) для подключения дополнительных принадлежностей и устройств сторонних производителей	✓	✓	✓
	Внутренние порты HP USB.	Опционально	Опционально	Опционально
	Дополнительное устройство NFC/Wireless для HP Jetdirect 3000w для печати с мобильных устройств	Опционально	Опционально	Опционально
	Устройство HP для бесконтактной связи ближнего радиуса действия (NFC) и печати Wi-Fi Direct с мобильных устройств	Опционально	Опционально	Опционально
	Устройство сервера печати HP Jetdirect 2900nw для беспроводной связи	Опционально	Опционально	Опционально
Память	Модуль памяти 512 МБ с возможностью расширения до 1,5 ГБ добавлением модуля DIMM 1 ГБ	✓	✓	✓
	Высокопроизводительный защищенный жесткий диск HP	Опционально	Опционально	Опционально
Безопасность	Модуль Trusted Platform Module HP для шифрования всех данных, проходящих через принтер	Опционально	Опционально	Опционально
Органы ввода и дисплей панели управления	Цветная клавиатура панели управления	✓	✓	Не поддерживается
	Цветная сенсорная панель управления, высококонтрастная	Не поддерживается	Не поддерживается	✓
Печать	Скорость печати: до 52 стр./мин. на бумаге формата A4 и 55 стр./мин. на бумаге формата Letter	M607n	M607dn	
	Печать со скоростью до 61 стр./мин на бумаге формата A4 и до 65 стр./мин на бумаге формата Letter	M608n	M608dn	M608x

Название модели	M607dn, M608dn, M609dn		
	M607n, M608n	KOQ15A, KOQ18A, MOP32A, KOQ21A	M608x, M609x
Код продукта	KOQ14A, KOQ17A	KOQ19A, KOQ22A	
	Печать со скоростью до 71 стр./мин на бумаге формата A4 и до 75 стр./мин на бумаге формата Letter	M609dn	M609x
	Непосредственная печать с USB-накопителем (без компьютера)	✓	✓

Поддерживаемые ОС

Следующая информация относится к драйверам печати Windows PCL 6 и HP для OS X для конкретных принтеров и к установщику программного обеспечения.

Windows: Установщик программного обеспечения HP устанавливает драйвер печати HP PCL.6 версии 3, HP PCL 6 версии 3 или HP PCL-6 версии 4, в зависимости от операционной системы Windows, вместе с дополнительным программным обеспечением при использовании установщика программного обеспечения. Скачайте драйвер печати HP PCL.6 версии 3, HP PCL 6 версии 3 и HP PCL-6 версии 4 с веб-сайта поддержки для данного принтера: www.hp.com/support/ljM607, www.hp.com/support/ljM608, or www.hp.com/support/ljM609.

OS X: В данном принтере есть поддержка для компьютеров Mac. Загрузите HP Easy Start с 123.hp.com/LaserJet или со страницы службы поддержки принтера, а затем с помощью HP Easy Start установите драйвер печати HP. HP Easy Start не входит в комплект установщика программного обеспечения.

1. Перейдите на сайт 123.hp.com/LaserJet.
2. Выполните указанные действия для загрузки программного обеспечения принтера.

Linux: Для получения информации и драйверов печати для ОС Linux перейдите по адресу www.hp.com/go/linuxprinting.

UNIX: Для получения информации и драйверов печати для UNIX® перейдите по адресу www.hp.com/go/unixmodelscripts.

Таблица 1-1 Поддерживаемые драйверы печати и операционные системы

Операционная система	Драйвер печати (для Windows или установщика из Интернета для OS X)	Примечания
Windows® XP SP3, (32-разрядная)	Драйвер печати "HP PCL.6" для конкретного принтера устанавливается для данной ОС в процессе установки ПО.	Microsoft прекратила основную поддержку ОС Windows XP в апреле 2009 г. Компания HP продолжит предоставление негарантированной поддержки ОС XP. Некоторые функции драйвера печати не поддерживаются.
Windows Vista®, 32-разрядн.	Драйвер печати "HP PCL.6" для конкретного принтера устанавливается для данной ОС в процессе установки ПО.	Microsoft прекратила основную поддержку ОС Windows Vista в апреле 2012 г. Компания HP продолжит предоставление негарантированной поддержки ОС Vista. Некоторые функции драйвера печати не поддерживаются.

Таблица 1-1 Поддерживаемые драйверы печати и операционные системы (продолжение)

Операционная система	Драйвер печати (для Windows или установщика из Интернета для OS X)	Примечания
Windows Server 2003 SP2, 32-разрядная версия	Драйвер печати HP PCL.6 для конкретного принтера доступен для загрузки с веб-сайта поддержки принтера. Загрузите драйвер и используйте функцию Microsoft "Добавить принтер" для его установки.	Компания Microsoft прекратила предоставление базовой поддержки для Windows Server 2003 в июле 2010 г. Компания HP продолжит предоставление негарантированной поддержки ОС Server 2003. Некоторые функции драйвера печати не поддерживаются.
Windows 7, 32- и 64-разрядные версии	Драйвер печати HP PCL 6 для конкретного принтера устанавливается для данной ОС в процессе установки ПО.	
Windows 8, 32- и 64-разрядные версии	Драйвер печати HP PCL 6 для конкретного принтера устанавливается для данной ОС в процессе установки ПО.	Поддержка Windows 8 RT осуществляется через Microsoft в версии ОС 4, 32-разрядный драйвер.
Windows 8.1, 32- и 64-разрядные версии	Драйвер печати HP PCL -6 V4 для конкретного принтера устанавливается для данной ОС в процессе установки ПО.	Поддержка Windows 8.1 RT осуществляется через Microsoft в версии ОС 4, 32-разрядный драйвер.
Windows 10, 32- и 64-разрядные версии	Драйвер печати HP PCL -6 V4 для конкретного принтера устанавливается для данной ОС в процессе установки ПО.	
Windows Server 2008 SP2, 32-разрядная версия	Драйвер печати HP PCL.6 для конкретного принтера доступен для загрузки с веб-сайта поддержки принтера. Загрузите драйвер и используйте функцию Microsoft "Добавить принтер" для его установки.	Компания Microsoft прекратила предоставление базовой поддержки для Windows Server 2008 в январе 2015 г. Компания HP продолжит предоставление негарантированной поддержки ОС Server 2008. Некоторые функции драйвера печати не поддерживаются.
Windows Server 2008 SP2, 64-разрядная версия	Драйвер печати HP PCL 6 для конкретного принтера доступен для загрузки с веб-сайта поддержки принтера. Загрузите драйвер и используйте функцию Microsoft "Добавить принтер" для его установки.	Компания Microsoft прекратила предоставление базовой поддержки для Windows Server 2008 в январе 2015 г. Компания HP продолжит предоставление негарантированной поддержки ОС Server 2008.
Windows Server 2008 R2, SP 1, 64-разрядная версия	Драйвер печати HP PCL 6* для конкретного принтера доступен для загрузки с веб-сайта поддержки принтера. Загрузите драйвер и используйте функцию Microsoft "Добавить принтер" для его установки.	
Windows Server 2012, 64-разрядн.	Драйвер печати PCL 6 для конкретного принтера доступен для загрузки с веб-сайта поддержки принтера. Загрузите драйвер и используйте функцию Microsoft "Добавить принтер" для его установки.	

Таблица 1-1 Поддерживаемые драйверы печати и операционные системы (продолжение)

Операционная система	Драйвер печати (для Windows или установщика из Интернета для OS X)	Примечания
Windows Server 2012 R2, 64-разрядн.	Драйвер печати PCL 6 для конкретного принтера доступен для загрузки с веб-сайта поддержки принтера. Загрузите драйвер и используйте функцию Microsoft "Добавить принтер" для его установки.	
OS X 10.10 Yosemite, OS X 10.11 El Capitan, OS X 10.12 Sierra	Драйвер печати HP доступен для загрузки с 123.hp.com/LaserJet . Программное обеспечение установщика HP для OS X отсутствует в комплекте установщика программного обеспечения HP.	<p>Для OS X загрузите установщик с 123.hp.com/LaserJet.</p> <ol style="list-style-type: none"> 1. Перейдите на сайт 123.hp.com/LaserJet. 2. Выполните указанные действия для загрузки программного обеспечения принтера.

 **ПРИМЕЧАНИЕ.** Для поддерживаемых в настоящее время ОС на сайте www.hp.com/support/ljM607, www.hp.com/support/ljM608, or www.hp.com/support/ljM609 можно получить исчерпывающие сведения по принтеру.



 **ПРИМЕЧАНИЕ.** Подробнее о клиентских и серверных ОС и поддержке драйверов HP UPD для данного принтера см. на сайте www.hp.com/go/upd. В разделе **Дополнительная информация** перейдите по ссылке.

Таблица 1-2 Минимальные системные требования

Windows	OS X
<ul style="list-style-type: none"> • Дискковод для компакт-дисков или DVD-дисков или сетевое подключение • Выделенное подключение USB 1.1, 2.0 или сетевое подключение • 400 МБ свободного места на жестком диске • ОЗУ 1 ГБ (для 32-разрядной версии) или ОЗУ 2 ГБ (для 64-разрядной версии) 	<ul style="list-style-type: none"> • Интернет-подключение • 1 ГБ свободного места на жестком диске

Решения для мобильной печати

У компании HP есть несколько решений мобильной печати и печати через службу ePrint для удобной печати на любом принтере HP с ноутбука, планшетного ПК, смартфона или другого мобильного устройства. Ознакомиться с полным списком и определиться с выбором можно на сайте www.hp.com/go/LaserJetMobilePrinting.

 **ПРИМЕЧАНИЕ.** Обновите микропрограмму принтера, чтобы обеспечить поддержку всех возможностей мобильной печати и ePrint.

- Wi-Fi Direct (только беспроводные модели)
- HP ePrint по электронной почте (требуется подключение к веб-службам HP и регистрация принтера в HP Connected)

- Приложение HP ePrint (доступно для Android, iOS и Blackberry)
- Приложение HP All-in-One Remote для устройств iOS и Android
- ПО HP ePrint
- Виртуальный принтер Google
- AirPrint
- Android Printing

Размеры принтера

Таблица 1-3 Размеры моделей M607n, M607dn, M608n, M608dn, M609dn

	Принтер полностью закрыт	Принтер в открытом состоянии
Высота	380 мм	453 мм
Глубина	466 мм	1040 мм
Ширина	431 мм	431 мм
Вес (с тонер-картриджем)	20,6 кг	

Таблица 1-4 Размеры M6608x, M609x

	Принтер полностью закрыт	Принтер в открытом состоянии
Высота	505 мм	581 мм
Глубина	466 мм	1100 мм
Ширина	431 мм	431 мм
Вес (с тонер-картриджем)	26,3 кг	

Таблица 1-5 Размеры устройства подачи бумаги на 1x550 листов

	С полностью закрытыми принадлежностями	С полностью открытыми принадлежностями
Высота	148 мм	148 мм
Глубина	466 мм	790 мм
Ширина	426 мм	426 мм
Вес	5,7 кг	

Таблица 1-6 Размеры принтера с устройством подачи бумаги на 1x550 листов

	Принтер полностью закрыт	Принтер в открытом состоянии
Высота	505 мм	581 мм
Глубина	466 мм	1100 мм

Таблица 1-6 Размеры принтера с устройством подачи бумаги на 1x550 листов (продолжение)

	Принтер полностью закрыт	Принтер в открытом состоянии
Ширина	431 мм	431 мм
Вес (с тонер-картриджем)	26,3 кг	

Таблица 1-7 Размеры устройства подачи HCl на 2100 листов с подставкой

	С полностью закрытыми принадлежностями	С полностью открытыми принадлежностями
Высота	341 мм	341 мм
Глубина	466 мм	864 мм
Ширина	426 мм	426 мм
Вес	9,98 кг	

Таблица 1-8 Размеры принтера с устройством подачи HCl на 2100 листов с подставкой

	Принтер полностью закрыт	Принтер в открытом состоянии
Высота	698 мм	773 мм
Глубина	466 мм	1180 мм
Ширина	431 мм	431 мм
Вес (с тонер-картриджем)	30,6 кг	

Таблица 1-9 Размеры устройства подачи конвертов

	С полностью закрытыми принадлежностями	С полностью открытыми принадлежностями
Высота	148 мм	148 мм
Глубина	466 мм	790 мм
Ширина	426 мм	426 мм
Вес	5,8 кг	

Таблица 1-10 Размеры принтера с устройством подачи конвертов

	Принтер полностью закрыт	Принтер в открытом состоянии
Высота	505 мм	581 мм
Глубина	466 мм	1100 мм
Ширина	431 мм	431 мм
Вес (с тонер-картриджем)	26,4 кг	

Таблица 1-11 Размеры почтового ящика HP со сшивателем

	С полностью закрытыми принадлежностями	С полностью открытыми принадлежностями
Высота	429 мм	429 мм
Глубина	504 мм	614 мм
Ширина	475 мм	511 мм
Вес	11,3 кг	

Таблица 1-12 Размеры принтера с почтовым ящиком со сшивателем HP

	Принтер полностью закрыт	Принтер в открытом состоянии
Высота	775 мм	775 мм
Глубина	466 мм	1100 мм
Ширина	472 мм	608 мм
Вес (с тонер-картриджем)	31,9 кг	

¹ Данные значения могут быть изменены. Актуальная информация доступна по адресу www.hp.com/support/ljM607, www.hp.com/support/ljM608, or www.hp.com/support/ljM609.

Потребляемая мощность, электрические характеристики и акустическая эмиссия

Последние сведения см. по адресу www.hp.com/support/ljM607, www.hp.com/support/ljM608, or www.hp.com/support/ljM609.

ПРЕДУПРЕЖДЕНИЕ. Требования к электропитанию зависят от страны/региона, где продается данный принтер. Не изменяйте рабочее напряжение. Это может вывести принтер из строя и послужить причиной аннулирования гарантийных обязательств.

Условия эксплуатации

Таблица 1-13 Условия эксплуатации

Среда	Рекомендуемая	Допустимая
Температура	От 17° до 25° C	15° - 32,5°C
Относительная влажность	От 30% до 70% относительной влажности (RH)	10–80% OB
Высота над уровнем моря	Нет данных	0–3048 м

Аппаратная настройка принтера и установка ПО

Основные инструкции по настройке см. в Руководстве по установке оборудования из комплекта поставки принтера. Дополнительные инструкции см. на веб-сайте поддержки HP.

См. www.hp.com/support/ljM607, www.hp.com/support/ljM608, or www.hp.com/support/ljM609 для получения полной справки от HP для этого принтера. Выполните поиск следующей записи:

- Установка и настройка
- Обучение и использование
- Решение проблем
- Загрузка обновлений ПО и микропрограммы
- Участие в форумах технической поддержки
- Поиск информации по гарантии и нормативной информации

2 Лотки для бумаги

- [Введение](#)
- [Загрузка бумаги в лоток 1 \(многофункциональный лоток\)](#)
- [Загрузите бумагу в лоток 2](#)
- [Загрузка входного лотка повышенной емкости на 2100 листов](#)
- [Загрузка бумаги и печать конвертов](#)
- [Загрузка бумаги и печать на этикетках](#)
- [Настройка почтового ящика со сшивателем](#)

Для получения дополнительной информации см.:

Следующая информация является верной на момент публикации. Дополнительные сведения см. в разделе www.hp.com/support/ljM607, www.hp.com/support/ljM608, or www.hp.com/support/ljM609.

В полной справке от HP для этого принтера представлена следующая информация:

- Установка и настройка
- Обучение и использование
- Решение проблем
- Загрузка обновлений ПО и микропрограммы
- Участие в форумах технической поддержки
- Поиск информации по гарантии и нормативной информации

Введение

ПРЕДУПРЕЖДЕНИЕ. Не выдвигайте одновременно более одного лотка.

 Не используйте лоток для бумаги в качестве ступеньки.

Убирайте руки при закрытии лотков для бумаги.

При перемещении принтера все лотки должны быть закрыты.

Загрузка бумаги в лоток 1 (многофункциональный лоток)

Далее приводится описание загрузки бумаги в лоток 1.

ПРЕДУПРЕЖДЕНИЕ. Во избежание замятия бумаги никогда не добавляйте ее в лоток 1 и не вынимайте из него во время печати.



1. Откройте лоток 1.

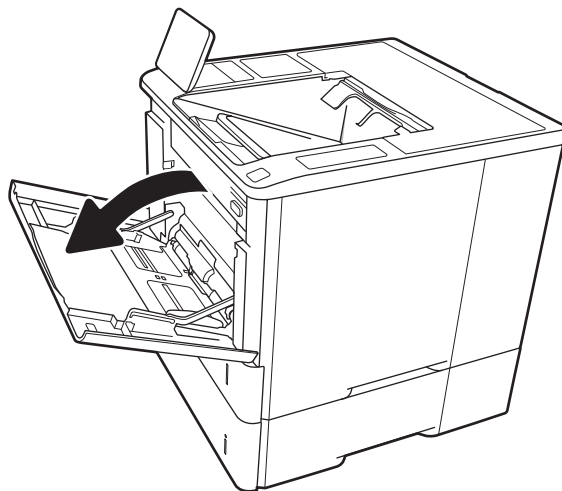

2. Отрегулируйте направляющие ширины бумаги: нажмите на синюю регулировочную защелку и переместите ограничители согласно формату используемой бумаги.

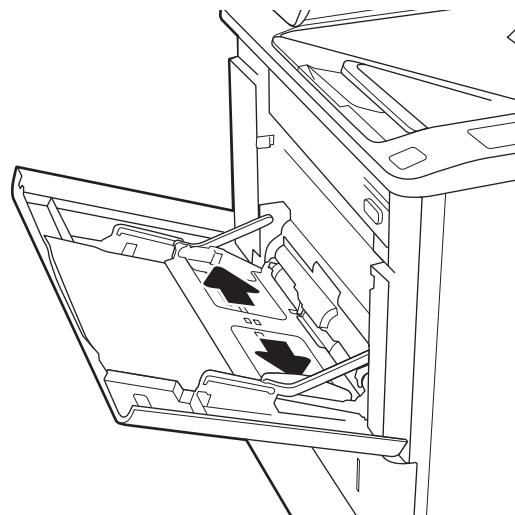

3. Загрузите бумагу в лоток. Подробнее об ориентации бумаги см. [Таблица 2-1 Ориентация бумаги в лотке 1](#) на стр. 20.

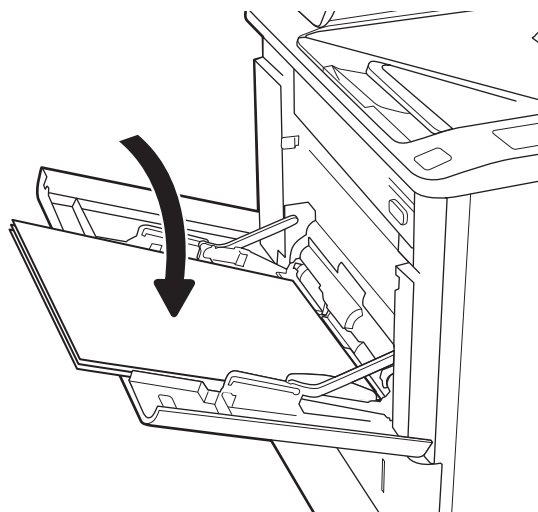

4. Установите направляющие ширины так, чтобы они касались бумаги, но не сгибали ее.

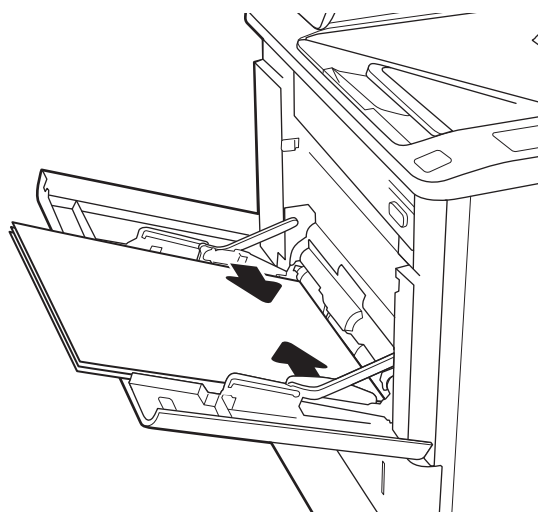

Ориентация бумаги в лотке 1

Таблица 2-1 Ориентация бумаги в лотке 1

Тип бумаги	Режим двусторонней печати	Формат бумаги	Как загрузить бумагу
Фирменные или предварительно отпечатанные бланки	1-сторонняя печать, без использования почтового ящика HP со шшивателем	Letter, Legal, Executive, Statement, Oficio (8.5 x 13), 3 x 5, 4 x 6, 5 x 7, 5 x 8, A4, A5, A6, RA4, B5 (JIS), B6 (JIS), 10 x 15 см, Oficio (216 x 340), 16K 195 x 270 мм, 16K 184 x 260 мм, 16K 197 x 273 мм, японская открытка (Postcard (JIS)), двойная японская открытка с поворотом (двойная открытка (JIS))	Лицевой стороной вверх Верхним краем внутрь принтера



Таблица 2-1 Ориентация бумаги в лотке 1 (продолжение)

Тип бумаги	Режим двусторонней печати	Формат бумаги	Как загрузить бумагу
	Автоматическая двусторонняя печать или печать с включенным параметром "Альтернативный режим фирменных бланков", без почтового ящика HP со шшивателем	Letter, Legal, Executive, Oficio (8,5 x 13), A4, A5, RA4, B5 (JIS), Oficio (216 x 340), 16K 195 x 270 мм, 16K 184 x 260 мм, 16K 197 x 273 мм	Лицевой стороной вниз Нижним краем по направлению к принтеру
	Односторонняя печать, с использованием почтового ящика со шшивателем	Letter, Legal, Executive, Statement, Oficio (8,5 x 13), 3 x 5, 4 x 6, 5 x 7, 5 x 8, A4, A5, A6, RA4, B5 (JIS), B6 (JIS), 10 x 15 см, Oficio (216 x 340), 16K 195 x 270 мм, 16K 184 x 260 мм, 16K 197 x 273 мм, японская открытка (Postcard (JIS)), двойная японская открытка с поворотом (двойная открытка (JIS))	Лицевой стороной вверх Нижним краем по направлению к принтеру
	Автоматическая двусторонняя печать или печать с включенным параметром "Альтернативный режим фирменных бланков", с почтовым ящиком HP со шшивателем	Letter, Legal, Executive, Oficio (8,5 x 13), A4, A5, RA4, B5 (JIS), Oficio (216 x 340), 16K 195 x 270 мм, 16K 184 x 260 мм, 16K 197 x 273 мм	Лицевой стороной вниз Верхним краем внутрь принтера

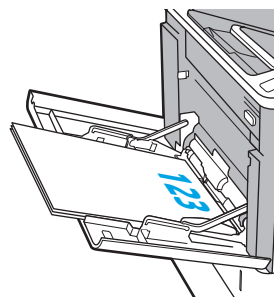

Таблица 2-1 Ориентация бумаги в лотке 1 (продолжение)

Тип бумаги	Режим двусторонней печати	Формат бумаги	Как загрузить бумагу	
Перфорированная	1-сторонняя печать, без использования почтового ящика HP со шшивателем	Letter, Legal, Executive, Statement, Oficio (8.5 x 13), 3 x 5, 4 x 6, 5 x 7, 5 x 8, A4, A5, A6, RA4, B5 (JIS), B6 (JIS), 10 x 15 см, Oficio (216 x 340), 16K 195 x 270 мм, 16K 184 x 260 мм, 16K 197 x 273 мм, японская открытка (Postcard (JIS)), двойная японская открытка с поворотом (двойная открытка (JIS))	Лицевой стороной вверх Перфорированным краем к левой стороне принтера	
	Автоматическая двусторонняя печать или печать с включенным параметром "Альтернативный режим фирменных бланков", без почтового ящика HP со шшивателем	Letter, Legal, Executive, Oficio (8,5 x 13), A4, A5, RA4, B5 (JIS), Oficio (216 x 340), 16K 195 x 270 мм, 16K 184 x 260 мм, 16K 197 x 273 мм	Лицевой стороной вниз Перфорированным краем к левой стороне принтера	

Таблица 2-1 Ориентация бумаги в лотке 1 (продолжение)

Тип бумаги	Режим двусторонней печати	Формат бумаги	Как загрузить бумагу	
	Односторонняя печать, с почтовым ящиком HP со шшивателем	Letter, Legal, Executive, Statement, Oficio (8.5 x 13), 3 x 5, 4 x 6, 5 x 7, 5 x 8, A4, A5, A6, RA4, B5 (JIS), B6 (JIS), 10 x 15 см, Oficio (216 x 340), 16K 195 x 270 мм, 16K 184 x 260 мм, 16K 197 x 273 мм, японская открытка (Postcard (JIS)), двойная японская открытка с поворотом (двойная открытка (JIS))	Лицевой стороной вверх Перфорированным краем к правой стороне принтера	
	Автоматическая двусторонняя печать или печать с включенным параметром "Альтернативный режим фирменных бланков", с почтовым ящиком HP со шшивателем	Letter, Legal, Executive, Oficio (8,5 x 13), A4, A5, RA4, B5 (JIS), Oficio (216 x 340), 16K 195 x 270 мм, 16K 184 x 260 мм, 16K 197 x 273 мм	Лицевой стороной вниз Перфорированным краем к правой стороне принтера	

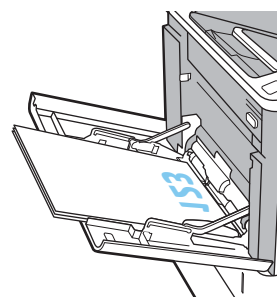
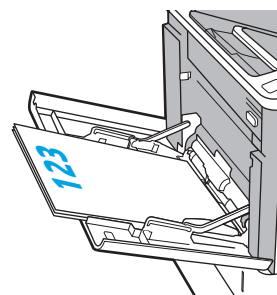
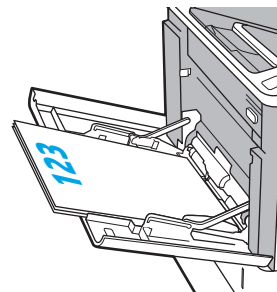
Использование альтернативного режима бланков

При использовании функции [альтернативного режима бланков](#) можно загружать фирменные бланки в лоток одним и тем же способом для всех заданий, независимо от того, будет печать или копирование производиться на одну сторону листа или на обе. При работе в этом режиме загрузите бумагу так же, как для автоматической двусторонней печати.

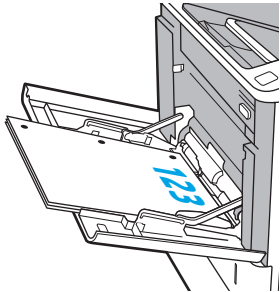
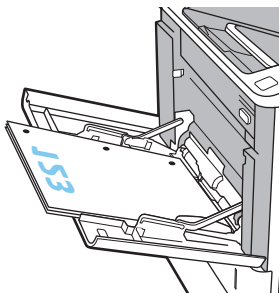
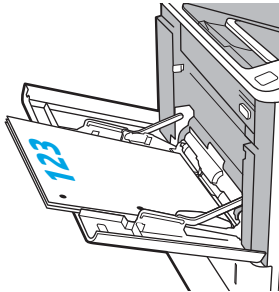
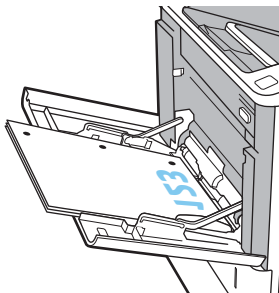
Чтобы воспользоваться этой функцией, включите ее на панели управления принтера.

Включите альтернативный режим бланков на панели управления принтера

1. На главном экране панели управления принтера откройте меню [Параметры](#).
2. Откройте следующие меню:
 - [Копирование/Печать](#) или [Печать](#)
 - [Управление лотками](#)
 - [Альтернативный режим фирменных бланков](#)
3. Выберите [Включить](#), а затем коснитесь кнопки [Сохранить](#) или нажмите кнопку [ОК](#).

Загрузите бумагу в лоток 2

Введение

В настоящем документе приводится описание загрузки бумаги в лоток 2, а также дополнительные лотки на 550 листов. Этот лоток вмещает до 550 листов бумаги плотностью 75 г/м² (20 фунт.).

 **ПРИМЕЧАНИЕ.** Процедура загрузки бумаги в лоток на 550 листов та же, что и для лотка 2. Здесь показан только лоток 2.

1. Откройте лоток.

ПРИМЕЧАНИЕ. Не открывайте этот лоток во время использования.

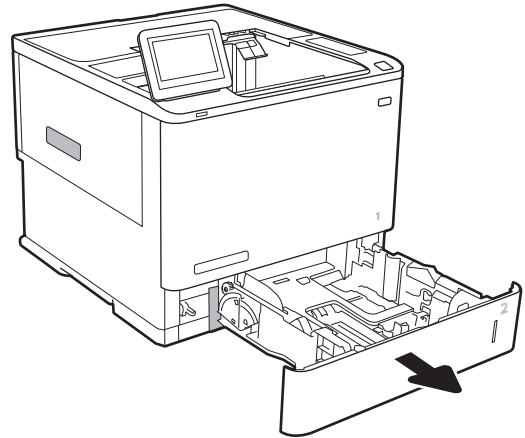

2. Отрегулируйте ограничитель длины и ширины бумаги: нажмите на синие регулировочные фиксаторы и переместите ограничители на длину/ширину используемой бумаги.

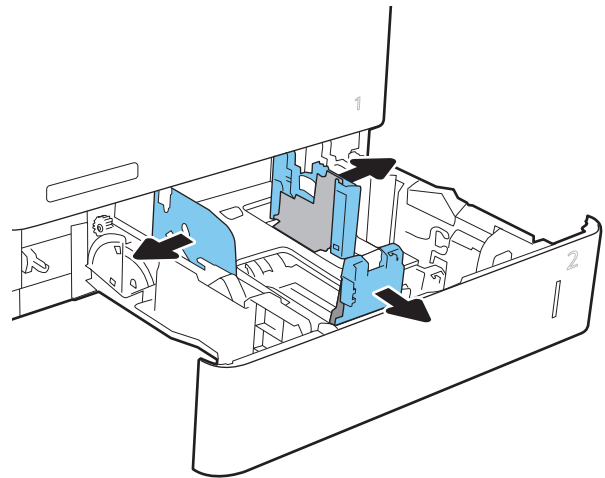

3. Загрузите бумагу в лоток. Убедитесь, что ограничители касаются стопки, но не сгибают ее. Подробнее об ориентации бумаги см. [Таблица 2-2. Ориентация бумаги в лотке 2 и лотке на 550 листов на стр. 26.](#)

ПРИМЕЧАНИЕ. Чтобы избежать замятий, не переполняйте лоток. Верх стопки должен располагаться ниже индикатора заполнения лотка.

ПРИМЕЧАНИЕ. Если лоток отрегулирован неправильно, то во время печати может появиться сообщение об ошибке или произойдет замятие печатного носителя.

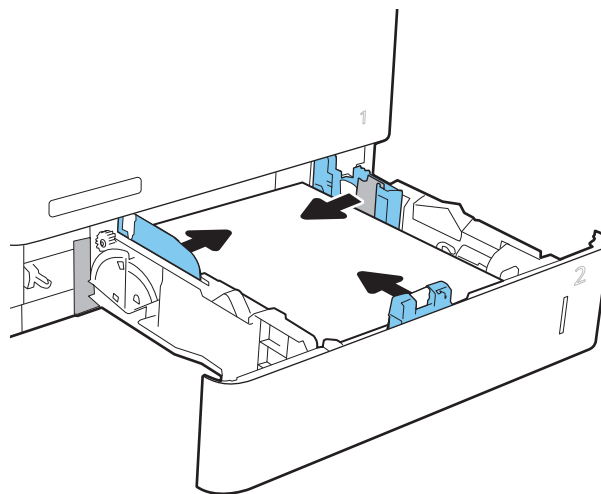

4. Закройте лоток.

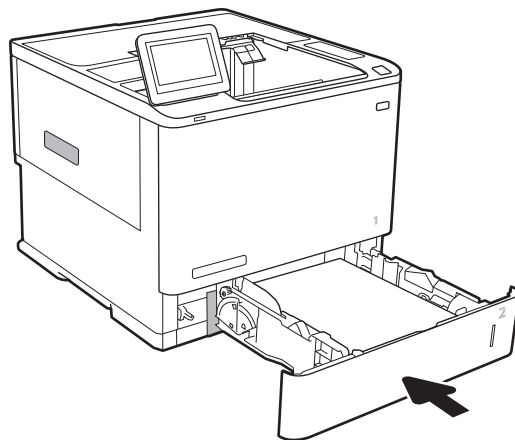

5. На панели управления принтера отображается сообщение о конфигурации лотка.
6. Нажмите кнопку **OK**, чтобы принять обнаруженный формат и тип, или нажмите кнопку **Изменить**, чтобы выбрать другой формат и тип бумаги.

Для бумаги произвольного формата необходимо указать размеры по осям X и Y при отображении запроса на панели управления принтера.

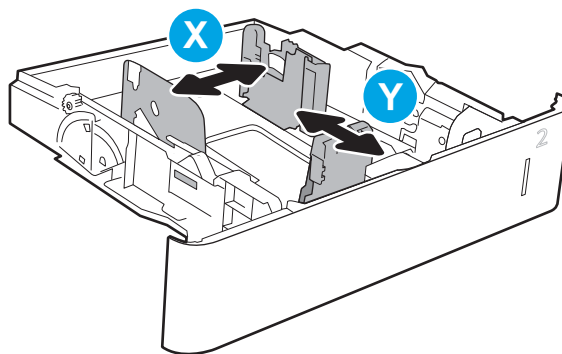

7. Выберите правильный размер и тип, затем нажмите кнопку **OK**.

Ориентация бумаги в лотке 2 и лотке на 550 листов

Таблица 2-2 Ориентация бумаги в лотке 2 и лотке на 550 листов

Тип бумаги	Режим двусторонней печати	Формат бумаги	Как загружать бумагу
Фирменные или предварительно отпечатанные бланки	1-сторонняя печать, без почтового ящика HP со шшивателем	Letter, Legal, Executive, Statement, Oficio (8,5 x 13), 3 x 5, 4 x 6, 5 x 7, 5 x 8, A4, A5, A6, RA4, B5 (JIS), B6 (JIS), 10 x 15 см, Oficio (216 x 340), 16K 195 x 270 мм, 16K 184 x 260 мм, 16K 197 x 273 мм, японская открытка (Postcard (JIS)), двойная японская открытка с поворотом (двойная открытка (JIS))	Лицевой стороной вверх Нижним краем к задней стороне лотка
	Автоматическая двусторонняя печать или печать с включенным параметром "Альтернативный режим фирменных бланков", без почтового ящика HP со шшивателем	Letter, Legal, Executive, Oficio (8,5 x 13), A4, A5, RA4, B5 (JIS), Oficio (216 x 340), 16K 195 x 270 мм, 16K 184 x 260 мм, 16K 197 x 273 мм	Лицевой стороной вверх Верхним краем к задней стороне лотка
	Односторонняя печать, с почтовым ящиком HP со шшивателем	Letter, Legal, Executive, Statement, Oficio (8,5 x 13), 3 x 5, 4 x 6, 5 x 7, 5 x 8, A4, A5, A6, RA4, B5 (JIS), B6 (JIS), 10 x 15 см, Oficio (216 x 340), 16K 195 x 270 мм, 16K 184 x 260 мм, 16K 197 x 273 мм, японская открытка (Postcard (JIS)), двойная японская открытка с поворотом (двойная открытка (JIS))	Лицевой стороной вниз Верхним краем к задней стороне лотка



Таблица 2-2 Ориентация бумаги в лотке 2 и лотке на 550 листов (продолжение)

Тип бумаги	Режим двусторонней печати	Формат бумаги	Как загружать бумагу
	Автоматическая двусторонняя печать или печать с включенным параметром "Альтернативный режим фирменных бланков", с почтовым ящиком HP со шшивателем	Letter, Legal, Executive, Oficio (8,5 x 13), A4, A5, RA4, B5 (JIS), Oficio (216 x 340), 16K 195 x 270 мм, 16K 184 x 260 мм, 16K 197 x 273 мм	Лицевой стороной вверх Нижним краем к задней стороне лотка
			
Перфорированная	1-сторонняя печать, без почтового ящика HP со шшивателем	Letter, Legal, Executive, Statement, Oficio (8.5 x 13), 3 x 5, 4 x 6, 5 x 7, 5 x 8, A4, A5, A6, RA4, B5 (JIS), B6 (JIS), 10 x 15 см, Oficio (216 x 340), 16K 195 x 270 мм, 16K 184 x 260 мм, 16K 197 x 273 мм, японская открытка (Postcard (JIS)), двойная японская открытка с поворотом (двойная открытка (JIS))	Лицевой стороной вниз Перфорированным краем к левой стороне принтера
			
	Автоматическая двусторонняя печать или печать с включенным параметром "Альтернативный режим фирменных бланков", без почтового ящика HP со шшивателем	Letter, Legal, Executive, Oficio (8,5 x 13), A4, A5, RA4, B5 (JIS), Oficio (216 x 340), 16K 195 x 270 мм, 16K 184 x 260 мм, 16K 197 x 273 мм	Лицевой стороной вверх Перфорированным краем к левой стороне принтера
			

Таблица 2-2 Ориентация бумаги в лотке 2 и лотке на 550 листов (продолжение)

Тип бумаги	Режим двусторонней печати	Формат бумаги	Как загружать бумагу	
	Односторонняя печать, с почтовым ящиком HP со шшивателем	Letter, Legal, Executive, Statement, Oficio (8,5 x 13), 3 x 5, 4 x 6, 5 x 7, 5 x 8, A4, A5, A6, RA4, B5 (JIS), B6 (JIS), 10 x 15 см, Oficio (216 x 340), 16K 195 x 270 мм, 16K 184 x 260 мм, 16K 197 x 273 мм, японская открытка (Postcard (JIS)), двойная японская открытка с поворотом (двойная открытка (JIS))	Лицевой стороной вниз Перфорированным краем к правой стороне принтера	
	Автоматическая двусторонняя печать или печать с включенным параметром "Альтернативный режим фирменных бланков", с почтовым ящиком HP со шшивателем	Letter, Legal, Executive, Oficio (8,5 x 13), A4, A5, RA4, B5 (JIS), Oficio (216 x 340), 16K 195 x 270 мм, 16K 184 x 260 мм, 16K 197 x 273 мм	Лицевой стороной вверх Перфорированным краем к правой стороне принтера	

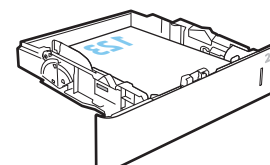
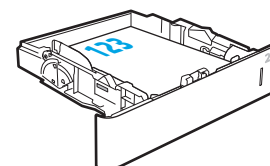
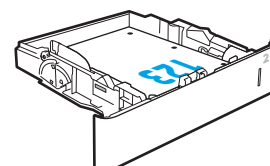
Использование альтернативного режима бланков

При использовании функции **альтернативного режима бланков** можно загружать фирменные бланки в лоток одним и тем же способом для всех заданий, независимо от того, будет печать или копирование производиться на одну сторону листа или на обе. При работе в этом режиме загрузите бумагу так же, как для автоматической двусторонней печати.

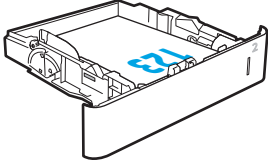
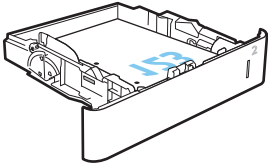
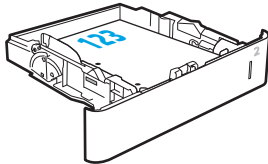
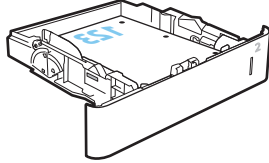
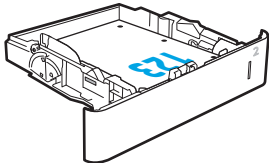
Чтобы воспользоваться этой функцией, включите ее на панели управления принтера.

Включите альтернативный режим бланков на панели управления принтера

1. На главном экране панели управления принтера откройте меню **Параметры**.
2. Откройте следующие меню:
 - **Копирование/Печать** или **Печать**
 - **Управление лотками**
 - **Альтернативный режим фирменных бланков**
3. Выберите **Включить**, а затем коснитесь кнопки **Сохранить** или нажмите кнопку **OK**.

Загрузка входного лотка повышенной емкости на 2100 листов

Далее приводится описание процедуры загрузки бумаги во входной лоток повышенной емкости, который доступен в качестве дополнительной принадлежности для всех моделей. Лоток вмещает до 2100 листов бумаги плотностью 75 г/м².

1. Откройте лоток.

ПРИМЕЧАНИЕ. Не открывайте этот лоток во время использования.

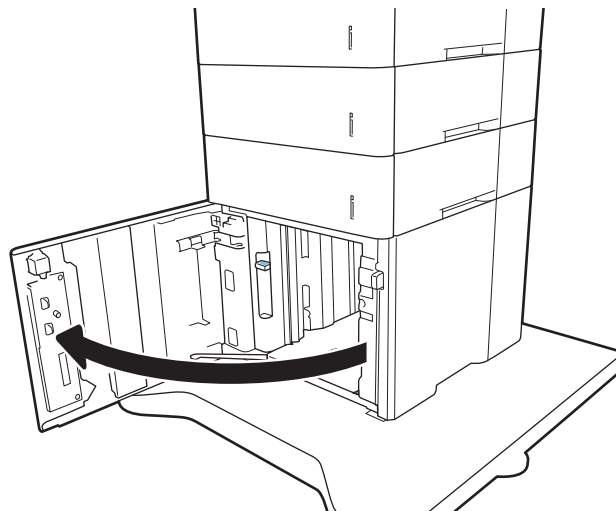

2. Передвиньте направляющие ширины бумаги в положение, соответствующее бумаге.

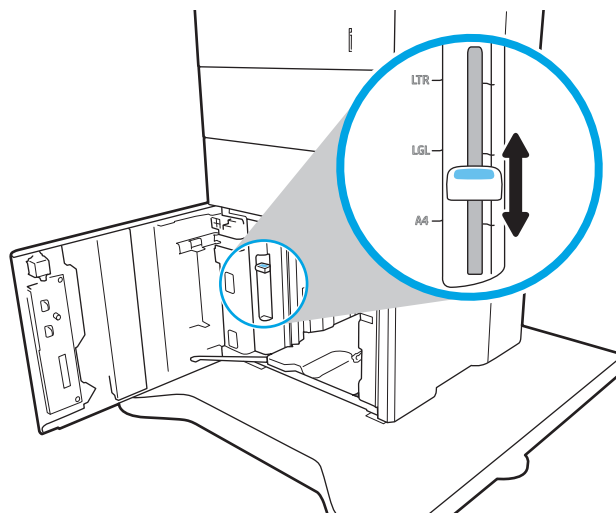

3. Загрузите бумагу в лоток. Убедитесь, что ограничители слегка касаются стопки, но не сгибают ее.

ПРИМЕЧАНИЕ. Чтобы избежать замятий, не переполняйте лоток. Верх стопки должен располагаться ниже индикатора заполнения лотка.

ПРИМЕЧАНИЕ. Если лоток отрегулирован неправильно, то во время печати может появиться сообщение об ошибке или произойдет замятие печатного носителя.

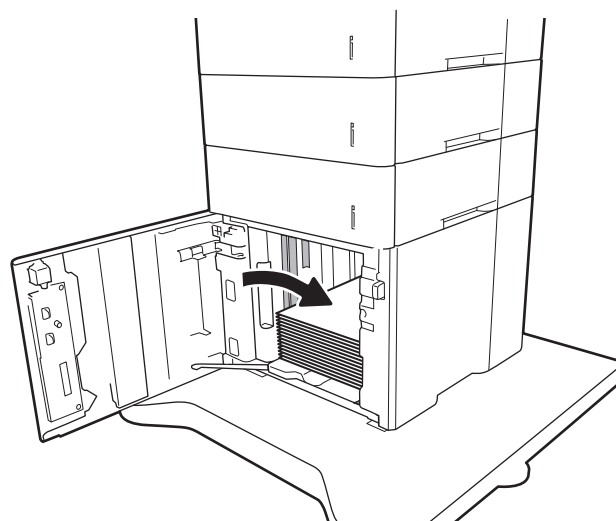

4. Закройте лоток.

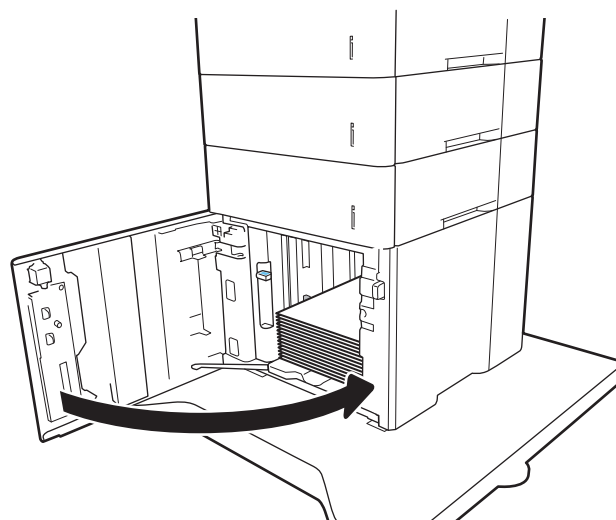

5. На панели управления принтера отображается сообщение о конфигурации лотка.
6. Нажмите кнопку **OK**, чтобы принять обнаруженный формат и тип, или нажмите кнопку **Изменить**, чтобы выбрать другой формат и тип бумаги.
7. Выберите правильный размер и тип, затем нажмите кнопку **OK**.

Загрузка бумаги и печать конвертов

Введение

В следующем разделе приводится описание печати и загрузки конвертов. Для печати на конвертах используйте лоток 1 или дополнительное устройство подачи. Лоток 1 вмещает до 10 конвертов; устройство подачи конвертов вмещает до 75 конвертов.

Для печати на конвертах с ручной подачей следуйте следующим инструкциям, чтобы выбрать соответствующие параметры в драйвере печати, затем загрузите конверты в лоток после отправки задания печати на принтер.

Печать конвертов

Печатать конвертов из лотка 1

1. Из окна программы выберите параметр **Печать**.
2. Выберите принтер из списка принтеров, а затем нажмите или коснитесь пункта **Свойства** или **Параметры**, чтобы открыть драйвер печати.

 **ПРИМЕЧАНИЕ.** Название кнопки различается в зависимости от программного обеспечения.

 **ПРИМЕЧАНИЕ.** Чтобы получить доступ к данным функциям с начального экрана Windows 8 или 8.1, выберите **Устройства, Печать**, затем выберите принтер.

3. Нажмите или коснитесь вкладки **Бумага и качество печати**.
4. В раскрывающемся списке **Формат бумаги** выберите соответствующий формат для конвертов.
5. В раскрывающемся списке **Тип бумаги** выберите **Конверты**.
6. В раскрывающемся списке **Источник бумаги** выберите **Подача вручную**.
7. Нажмите кнопку **ОК**, чтобы закрыть диалоговое окно **Свойства документа**.
8. В диалоговом окне **Печать** нажмите кнопку **ОК**, чтобы отправить задание на печать.

Печатать конвертов из дополнительного устройства подачи

1. Из окна программы выберите параметр **Печать**.
2. Выберите принтер из списка принтеров, а затем нажмите или коснитесь пункта **Свойства** или **Параметры**, чтобы открыть драйвер печати.

 **ПРИМЕЧАНИЕ.** Название кнопки различается в зависимости от программного обеспечения.

Чтобы получить доступ к данным функциям с начального экрана Windows 8 или 8.1, выберите **Устройства, Печать**, затем выберите принтер.

3. Нажмите или коснитесь вкладки **Бумага/качество**.
4. Выполните одно из следующих действий.

- В раскрывающемся списке **Формат бумаги** выберите соответствующий формат для конвертов.
 - В раскрывающемся списке **Тип бумаги** выберите **Конверты**.
 - В раскрывающемся списке **Источник бумаги** выберите **Лоток 3** или **Лоток 4**, соответствующий устройству подачи конвертов.
5. Нажмите кнопку **ОК**, чтобы закрыть диалоговое окно **Свойства документа**.
 6. В диалоговом окне **Печать** нажмите кнопку **ОК**, чтобы отправить задание на печать.

Ориентация конверта

 **ПРИМЕЧАНИЕ.** В принтере нет поддержки двусторонней печати на конвертах.

Лоток	Размер конверта	Как загружать
Лоток 1	Конверт #9, конверт #10, конверт Monarch, конверт B5, конверт C5, конверт C6, конверт DL	Лицевой стороной вверх Короткой стороной с маркой к устройству.
Модуль устройства подачи конвертов	Конверт #9, конверт #10, конверт Monarch, конверт B5, конверт C5, конверт C6, конверт DL	Лицевой стороной вверх Короткой стороной с адресом к устройству.

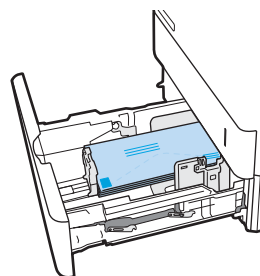
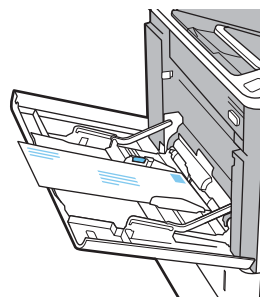

Загрузка бумаги и печать на этикетках

Введение

В следующем разделе приводится описание печати и загрузки этикеток.

Для печати на листе с этикетками используется лоток 2 или один из опциональных лотков на 550 листов.

 **ПРИМЕЧАНИЕ.** Лоток 1 не поддерживает печать на этикетках.

Для печати на этикетках с ручной подачей выполните следующие инструкции, чтобы выбрать соответствующие параметры в драйвере печати, затем загрузите этикетки в лоток после отправки задания печати на принтер. При ручной подаче принтер начинает печать задания после открытия лотка.

Ручная подача этикеток

1. Из окна программы выберите параметр **Печать**.
2. Выберите принтер из списка принтеров, а затем нажмите или коснитесь пункта **Свойства** или **Параметры**, чтобы открыть драйвер печати.

 **ПРИМЕЧАНИЕ.** Название кнопки различается в зависимости от программного обеспечения.

 **ПРИМЕЧАНИЕ.** Чтобы получить доступ к данным функциям с начального экрана Windows 8 или 8.1, выберите **Устройства, Печать**, затем выберите принтер.

3. Выберите вкладку **Бумага/качество**.
4. В раскрывающемся списке **Формат бумаги** выберите соответствующий формат для листов с этикетками.
5. В раскрывающемся списке **Тип бумаги** выберите **Этикетки**.
6. В раскрывающемся списке **Источник бумаги** выберите **Подача вручную**.
7. Нажмите кнопку **ОК**, чтобы закрыть диалоговое окно **Свойства документа**.
8. В диалоговом окне **Печать** нажмите кнопку **Печать**, чтобы отправить задание на печать.

Ориентация этикетки

Лоток	Загрузка этикеток
Лотки 2-5	Лицевой стороной вниз Верхним краем к задней стороне лотка

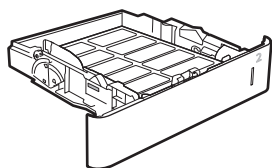

Настройка почтового ящика со сшивателем

Далее приводится описание загрузки скрепок и процесса настройки дополнительной принадлежности почтового ящика со сшивателем.

В почтовом ящике со сшивателем документы могут сшиваться в верхнем левом или нижнем правом углах и укладываться стопками до 1000 листов бумаги в три выходных лотка. Выходные лотки можно настроить на три режима работы: режим укладчика, режим почтового ящика или режим функционального разделителя.

- [Настройка точек сшивания по умолчанию](#)
- [Настройка режима работы](#)

Настройка точек сшивания по умолчанию

1. Откройте меню **Параметры**.
2. Откройте следующие меню:
 - **Управление сшивателем/укладчиком**
 - **Сшивание**
3. Выберите расположение точек сшивания из списка вариантов и выберите **Сохранить** или **ОК**. Доступны следующие варианты.
 - **Нет:** Без скрепок
 - **Сверху слева или справа:** При книжной ориентации, место скрепления будет находиться в левом верхнем углу короткой стороны листа. При альбомной ориентации, место скрепления будет находиться в правом верхнем углу длинной стороны листа.
 - **Левый верхний:** Место скрепления находится в левом верхнем углу короткой стороны листа.
 - **Правый верхний:** Место скрепления находится в правом верхнем углу длинной стороны листа.

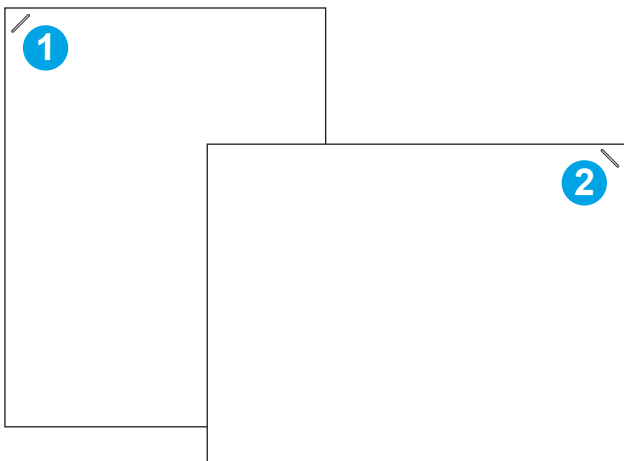

1	Верхний левый угол короткой стороны листа
2	Верхний правый угол длинной стороны листа

Настройка режима работы

Данная процедура предназначена для настройки параметров сортировки заданий по выходным лоткам.

1. На главном экране панели управления принтера проведите пальцем до появления меню **Параметры**. Коснитесь значка **Параметры**, чтобы открыть меню.
2. Откройте следующие меню:
 - **Управление сшивателем/укладчиком**
 - **Режим работы**
3. Выберите режим из списка вариантов, затем нажмите кнопку **Сохранить**. Доступны следующие варианты.
 - **Почтовый ящик**: Задания раскладываются по разным лоткам, в зависимости от пользователя, отправившего задание на печать.
 - **Укладчик**: Задания складываются в лотки, начиная с нижнего.
 - **Функциональный разделитель**: Задания раскладываются по разным приемным лоткам в соответствии с функцией принтера (задания печати, копирования или факса).

Чтобы настроить драйвер печати HP для выбранного режима работы, выполните следующие действия:



ПРИМЕЧАНИЕ. В драйверах PCL.6 Windows XP и Vista (Server 2003/2008) HP нет поддержки устройств вывода.

Windows® 7

1. Убедитесь, что принтер включен и подключен к компьютеру или сети.
2. Откройте меню «Пуск» Windows®, затем выберите **Устройства и принтеры**.
3. Щелкните правой кнопкой мыши на названии принтера и выберите пункт **Свойства принтера**.
4. Перейдите на вкладку **Параметры устройства**.
5. Выберите **Обновить сейчас**. В раскрывающемся меню рядом с пунктом **Автоматическая настройка** выберите пункт **Обновить сейчас**.

Windows® 8.0, 8.1 и 10

1. Щелкните правой кнопкой мыши в нижнем левом углу экрана.
2. Выберите Панель управления. В окне **Оборудование и звук** выберите **Просмотр устройств и принтеров**.
3. Щелкните правой кнопкой мыши на названии принтера и выберите пункт **Свойства принтера**.
4. Перейдите на вкладку **Параметры устройства**.
5. Выберите **Обновить сейчас**. В раскрывающемся меню рядом с пунктом **Автоматическая настройка** выберите пункт **Обновить сейчас**.



ПРИМЕЧАНИЕ. Более новых версиях драйвера V4 нет поддержки функции **Обновить сейчас**. Для таких драйверов режим работы настраивается вручную в разделе **Дополнительный выходной лоток**.

OS X

1. В меню Apple выберите **Системные настройки**.
2. Выберите **Печать и сканирование** (или **Принтеры и сканеры**).
3. Выберите принтер, затем выберите **Параметры и расходные материалы**. Выберите **Драйвер**.
4. Вручную настройте **Режим вывода дополнительного устройства**.

3 Расходные материалы, аксессуары и запасные части

- [Заказ расходных материалов, дополнительных принадлежностей и запасных частей](#)
- [Настройка параметров расходных материалов HP для защиты картриджей с тонером](#)
- [Замена картриджа с тонером](#)
- [Замена картриджа сшивателя](#)

Для получения дополнительной информации см.:

Следующая информация является верной на момент публикации. Дополнительные сведения см. в разделе www.hp.com/support/ljM607, www.hp.com/support/ljM608, or www.hp.com/support/ljM609.

В полной справке от HP для этого принтера представлена следующая информация:

- Установка и настройка
- Обучение и использование
- Решение проблем
- Загрузка обновлений ПО и микропрограммы
- Участие в форумах технической поддержки
- Поиск информации по гарантии и нормативной информации

Заказ расходных материалов, дополнительных принадлежностей и запасных частей

Заказ

Заказ расходных материалов и бумаги	www.hp.com/go/suresupply
Заказ оригинальных комплектующих и дополнительных принадлежностей HP	www.hp.com/buy/parts
Заказ через сервисный центр или службу поддержки	Обратитесь в уполномоченный сервисный центр или службу поддержки HP.
Заказ при помощи встроенного веб-сервера HP (EWS)	Для доступа в адресной строке поддерживаемого веб-браузера, установленного на используемом компьютере, введите IP-адрес устройства или имя хоста. Встроенный веб-сервер (EWS) содержит ссылку на сайт HP SureSupply, который представляет возможности приобретения оригинальных расходных материалов HP.

Расходные материалы и дополнительные принадлежности

Позиция	Описание	Номер картриджа	Номер детали
Расходные материалы			
Черный оригинальный картридж LaserJet с тонером сверхвысокой емкости HP 37Y (M608, M609)	Сменный тонер-картридж сверхвысокой емкости 37Y		CF237Y
Черный оригинальный картридж с тонером высокой емкости HP 37X LaserJet (M608, M609)	Сменный картридж с тонером высокой емкости	37X	CF237X
Черный оригинальный картридж с тонером HP 37A LaserJet (M607, M608, M609)	Сменный картридж с тонером стандартной емкости	37A	CF237A
Комплект для заправки картриджа со скрепками HP	Сменный картридж сшивателя	Не применимо	C5967A
Дополнительные принадлежности			
Модуль памяти 1 ГБ DIMM, комплект	Комплект для модернизации памяти	Не применимо	G6W84A
Лоток для бумаги HP LaserJet на 550 листов	Опциональный входной лоток	Не применимо	L0H17A
Устройство подачи HCl HP на 2100 листов с подставкой	Опциональное устройство подачи большой емкости и подставка	Не применимо	L0H18A
Устройство подачи конвертов HP LaserJet	Опциональный входной лоток устройства подачи конвертов	Не применимо	L0H21A
Почтовый ящик со сшивателем HP.	Почтовый ящик со сшивателем	Не применимо	L0H20A

Позиция	Описание	Номер картриджа	Номер детали
Внутренние порты HP USB.	Дополнительные порты USB для подключения устройств стороннего производителя	Не применимо	B5L28A
Высокопроизводительный защищенный жесткий диск HP.	Сменный жесткий диск	Не применимо	B5L29A
Сервер печати HP Jetdirect 2900nw	Модуль сервера беспроводной печати USB	Не применимо	J8031A
Дополнительное устройство NFC/Wireless для HP Jetdirect 3000w	Дополнительное устройство беспроводной связи для печати "касанием" с мобильных устройств	Не применимо	J8030A
Модуль HP Trusted Platform	Дополнительный модуль автоматического шифрования	Не применимо	F5S62A

Расходные материалы для ТО/с длительным сроком эксплуатации

Комплект ТО/LLC	Номер детали	Расчетный ресурс ¹
Комплект ТО для HP LaserJet, 110 В	L0H24A	225000 стр.
Комплект ТО для HP LaserJet, 220 В	L0H25A	225000 стр.

¹ Ресурс расходных материалов HP для ТО/с длительным сроком эксплуатации (LLC) расчетные, основаны на тестированиях ресурса LLC с перечисленными ниже условиями. Фактический срок службы/ресурс конкретного расходного материала при обычном использовании зависит от типа использования, внешних условий, бумаги и других факторов. Приблизительный срок службы не является подразумеваемой гарантией и не гарантируется.

Условия тестирования срока службы LLC

- Площадь печати: 5% с равномерным распределением по всей странице
- Среда: 17° - 25°C ; относительная влажность 30%-70% (RH)
- Формат печатного материала: Letter/A4
- Плотность печатного материала: Обычный материал для печати 75 г/м²
- Формат задания: 4 стр.
- Подача коротким краем (А3) (например, формат Legal)

Факторы, которые могут уменьшить срок службы, отличные от приведенных выше условий:

- Материал для печати уже ширины форматов Letter/A4 (понижение скорости при термической обработке компенсируется повышением числа оборотов)
- Бумаги плотностью выше 75 г/м² (более плотный материал для печати больше влияет на износ компонентов принтера)
- Задания печати объемом менее 4 стр. (при меньшем объеме заданий требуется больше циклов термообработки и большее число оборотов)

Настройка параметров расходных материалов HP для защиты картриджей с тонером

- [Введение](#)
- [Включение и отключение функции "Политика по картриджам"](#)
- [Включение и отключение функции "Защита картриджей"](#)

Введение

Используйте функции HP "Политика по картриджам" и "Защита картриджей", чтобы узнать, какие картриджи установлены в принтере, и защитить их от кражи. Эти функции доступны в HP FutureSmart версии 3 и более поздних версий.

- **Политика по картриджам:** Эта функция защищает принтер от использования поддельных картриджей с тонером, позволяя устанавливать только оригинальные картриджи HP. Подлинные картриджи HP обеспечивают наилучшее качество печати. При установке картриджа, который не является подлинным картриджем HP, на панели управления принтера появляется сообщение о недействительности картриджа, а также дальнейшие инструкции.
- **Защита картриджей:** Эта функция привязывает картриджи с тонером к определенному принтеру или к нескольким принтерам, чтобы эти картриджи невозможно было использовать в других принтерах. Защита картриджей позволяет сохранять вложенные средства. Если эта функция включена, при установке защищенного картриджа из исходного принтера в другой принтер печать будет невозможна. На панели управления принтера появится сообщение о том, что картридж защищен, а также дальнейшие инструкции.

ПРЕДУПРЕЖДЕНИЕ. После включения на принтере функции защиты картриджей эта функция будет *всегда* автоматически применяться ко всем картриджам, устанавливаемым в принтер. Чтобы выключить защиту для нового картриджа, отключите функцию *перед* его установкой.

При отключении этой функции защита не выключается для установленных картриджей.

Обе функции по умолчанию отключены. Для включения или отключения выполните следующие действия.

Включение и отключение функции "Политика по картриджам"

 **ПРИМЕЧАНИЕ.** Для включения или отключения этой функции может потребоваться ввод пароля администратора.

Использование панели управления принтера для включения функции "Политика по картриджам"

1. На главном экране панели управления принтера откройте меню [Параметры](#).
2. Откройте следующее меню:
 - [Управление расходными материалами](#)
 - [Политика в отношении картриджей](#)
3. Выберите [Authorized HP \(Разрешенные HP\)](#)

Использование панели управления принтера для отключения функции "Политика по картриджам"

 **ПРИМЕЧАНИЕ.** Для включения или отключения этой функции может потребоваться ввод пароля администратора.

1. На главном экране панели управления принтера откройте меню [Параметры](#).
2. Откройте следующие меню:
 - [Управление расходными материалами](#)
 - [Политика в отношении картриджей](#)
3. Выберите [Выкл.](#)



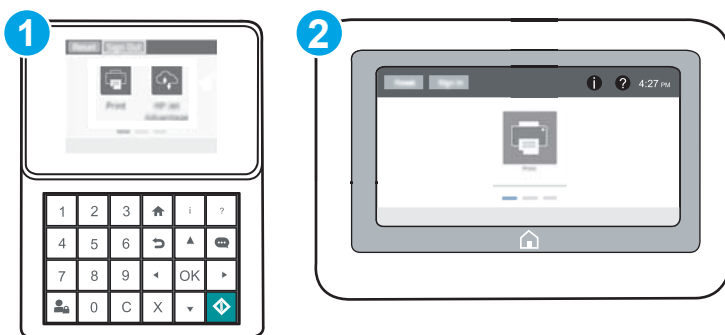

Использование встроенного веб-сервера HP (EWS) для включения функции "Политика по картриджам"

 **ПРИМЕЧАНИЕ.** Действия различаются в зависимости от типа панели управления.



1 Панель управления с клавиатурой

2 Сенсорная панель управления

1. Откройте встроенный веб-сервер HP (EWS) следующим образом.
 - Панели управления с клавиатурой:** На панели управления принтера, нажмите кнопку , а затем используйте клавиши со стрелками для выбора меню Ethernet . Нажмите кнопку **OK**, чтобы открыть меню и отобразить адрес IP или имя хоста.
Сенсорные панели управления. На панели управления принтера коснитесь кнопки , затем выберите значок "Сеть"  для отображения IP-адреса или имени хоста.

- Откройте веб-браузер и в адресной строке введите IP-адрес или имя хоста точно в том виде, в котором они отображаются на панели управления принтера. Нажмите клавишу **ВВОДА** на клавиатуре компьютера. Откроется EWS.

 **ПРИМЕЧАНИЕ.** Если в веб-браузере отображается сообщение о том, что доступ к веб-сайту может быть небезопасным, выберите следующий параметр, чтобы перейти на веб-сайт. Доступ к этому веб-сайту не нанесет вреда компьютеру.

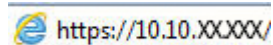
 <https://10.10.XX.XXX/>



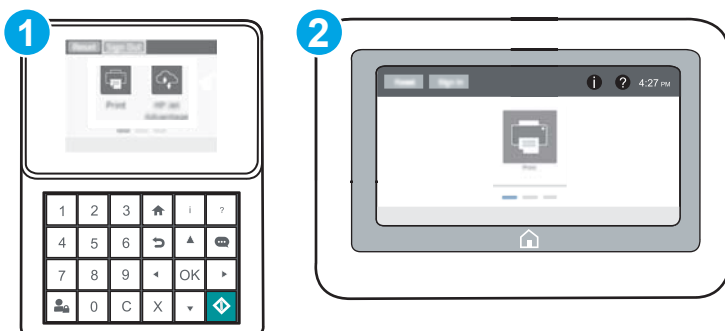

- Откройте вкладку **Печать**.
- На левой навигационной панели выберите **Управление расходными материалами**.
- В области "Параметры расходного материала" выберите **Разрешенные HP** из раскрывающегося списка **Политика по картриджам**.
- Нажмите кнопку **Применить**, чтобы сохранить изменения.

Использование встроенного веб-сервера HP (EWS) для отключения функции "Политика по картриджам"

 **ПРИМЕЧАНИЕ.** Действия различаются в зависимости от типа панели управления.



- Панель управления с клавиатурой
- Сенсорная панель управления

- Откройте встроенный веб-сервер HP (EWS) следующим образом.
 - Панели управления с клавиатурой:** На панели управления принтера, нажмите кнопку , а затем используйте клавиши со стрелками для выбора меню Ethernet . Нажмите кнопку **OK**, чтобы открыть меню и отобразить адрес IP или имя хоста.
Сенсорные панели управления. На панели управления принтера коснитесь кнопки , затем выберите значок "Сеть"  для отображения IP-адреса или имени хоста.

- Откройте веб-браузер и в адресной строке введите IP-адрес или имя хоста точно в том виде, в котором они отображаются на панели управления принтера. Нажмите клавишу **ввода** на клавиатуре компьютера. Откроется EWS.



ПРИМЕЧАНИЕ. Если в веб-браузере отображается сообщение о том, что доступ к веб-сайту может быть небезопасным, выберите следующий параметр, чтобы перейти на веб-сайт. Доступ к этому веб-сайту не нанесет вреда компьютеру.

 <https://10.10.XX.XXX/>

- Откройте вкладку **Печать**.
- На левой навигационной панели выберите **Управление расходными материалами**.
- В области "Параметры расходного материала" выберите **Выкл.** из раскрывающегося списка **Политика по картриджам**.
- Нажмите кнопку **Применить**, чтобы сохранить изменения.

Устранение неполадок: сообщения об ошибках на панели управления о политике по картриджам

Сообщение об ошибке	Описание	Рекомендуемое решение
10.0X.30 недопустимый картридж: <Color>	Администратором предусмотрено использование в этом принтере только подлинных расходных материалов HP, на которые распространяется гарантия. Чтобы продолжить печать, следует заменить картридж.	Замените картридж подлинным картриджем с тонером HP. Если вы полагаете, что приобрели подлинные расходные материалы HP, посетите www.hp.com/go/anticounterfeit , чтобы определить, является ли картридж действительно подлинным картриджем HP и узнать, что делать, если это не подлинный картридж HP.

Включение и отключение функции "Защита картриджей"



ПРИМЕЧАНИЕ. Для включения или отключения этой функции может потребоваться ввод пароля администратора.

Использование панели управления принтера для включения функции "Защита картриджей"

- На главном экране панели управления принтера откройте меню **Параметры**.
- Откройте следующие меню:
 - Управление расходными материалами**
 - Защита картриджей**
- Выберите **Защитить картриджи**.
- Когда на принтере появится запрос о подтверждении, выберите **Продолжить** для включения этой функции.

ПРЕДУПРЕЖДЕНИЕ. После включения на принтере функции защиты картриджей эта функция будет *всегда* автоматически применяться ко всем картриджам, устанавливаемым в принтер. Чтобы выключить защиту для нового картриджа, отключите функцию *перед* его установкой.

При отключении этой функции защита не выключается для установленных картриджей.

Использование панели управления принтера для отключения функции "Защита картриджей"



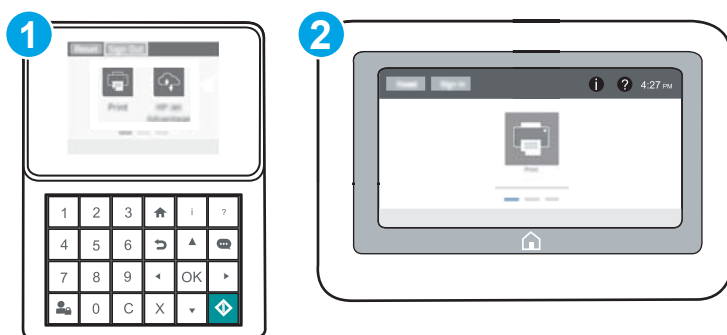

1. На главном экране панели управления принтера откройте меню **Параметры**.
2. Откройте следующие меню:
 - **Управление расходными материалами**
 - **Защита картриджей**
3. Выберите **Выкл.**

Использование встроенного веб-сервера HP (EWS) для включения функции "Защита картриджей"

 **ПРИМЕЧАНИЕ.** Действия различаются в зависимости от типа панели управления.



- 1 Панель управления с клавиатурой
- 2 Сенсорная панель управления

1. Откройте встроенный веб-сервер HP (EWS) следующим образом.
 - Панели управления с клавиатурой:** На панели управления принтера, нажмите кнопку , а затем используйте клавиши со стрелками для выбора меню Ethernet . Нажмите кнопку **OK**, чтобы открыть меню и отобразить адрес IP или имя хоста.
Сенсорные панели управления. На панели управления принтера коснитесь кнопки , затем выберите значок "Сеть"  для отображения IP-адреса или имени хоста.

- Откройте веб-браузер и в адресной строке введите IP-адрес или имя хоста точно в том виде, в котором они отображаются на панели управления принтера. Нажмите клавишу **ввода** на клавиатуре компьютера. Откроется EWS.

 **ПРИМЕЧАНИЕ.** Если в веб-браузере отображается сообщение о том, что доступ к веб-сайту может быть небезопасным, выберите следующий параметр, чтобы перейти на веб-сайт. Доступ к этому веб-сайту не нанесет вреда компьютеру.

 <https://10.10.XX.XXX/>

- Откройте вкладку **Печать**.
- На левой навигационной панели выберите **Управление расходными материалами**.
- В области "Параметры расходного материала" выберите **Защитить** из раскрывающегося списка **Защита картриджей**.
- Нажмите кнопку **Применить**, чтобы сохранить изменения.

 **ПРЕДУПРЕЖДЕНИЕ.** После включения на принтере функции защиты картриджей эта функция будет *всегда* автоматически применяться ко всем картриджам, устанавливаемым в принтер. Чтобы выключить защиту для нового картриджа, отключите функцию *перед* его установкой.

При отключении этой функции защита не выключается для установленных картриджей.



Использование встроенного веб-сервера HP (EWS) для отключения функции "Защита картриджей"

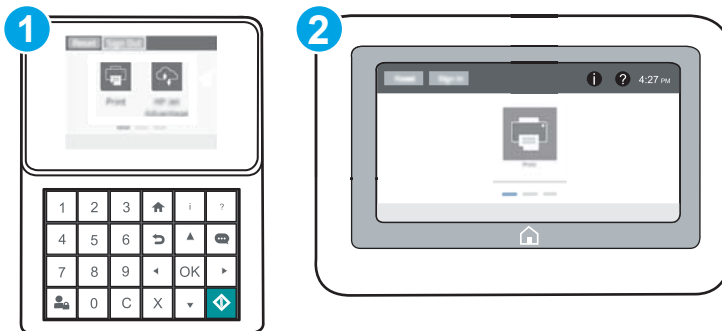

 **ПРИМЕЧАНИЕ.** Действия различаются в зависимости от типа панели управления.



- Панель управления с клавиатурой
- Сенсорная панель управления

- Откройте встроенный веб-сервер HP (EWS) следующим образом.

- а. **Панели управления с клавиатурой:** На панели управления принтера, нажмите кнопку , а затем используйте клавиши со стрелками для выбора меню Ethernet . Нажмите кнопку **OK**, чтобы открыть меню и отобразить адрес IP или имя хоста.

Сенсорные панели управления. На панели управления принтера коснитесь кнопки , затем выберите значок "Сеть"  для отображения IP-адреса или имени хоста.

- б. Откройте веб-браузер и в адресной строке введите IP-адрес или имя хоста точно в том виде, в котором они отображаются на панели управления принтера. Нажмите клавишу **ввода** на клавиатуре компьютера. Откроется EWS.

 **ПРИМЕЧАНИЕ.** Если в веб-браузере отображается сообщение о том, что доступ к веб-сайту может быть небезопасным, выберите следующий параметр, чтобы перейти на веб-сайт. Доступ к этому веб-сайту не нанесет вреда компьютеру.

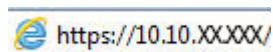

2. Откройте вкладку **Печать**.
3. На левой навигационной панели выберите **Управление расходными материалами**.
4. В области "Параметры расходного материала" выберите **Выкл.** из раскрывающегося списка **Защита картриджей**.
5. Нажмите кнопку **Применить**, чтобы сохранить изменения.

Устранение неполадок: сообщения на панели управления об ошибках, связанных с защитой картриджей

Сообщение об ошибке	Описание	Рекомендуемое решение
10.OX.57 защищенный картридж: <Color>	<p>Картридж можно использовать только в принтере или в парке принтеров, для которых он был первоначально защищен с использованием функции защиты картриджей HP.</p> <p>Функция защиты картриджей позволяет администратору привязать картриджи только к одному принтеру или к парку принтеров. Чтобы продолжить печать, следует заменить картридж.</p>	Замените картридж новым картриджем с тонером HP.

Замена картриджа с тонером

В данном принтере есть индикация о низком уровне ресурса картриджа. Фактический оставшийся срок службы картриджа с тонером может отличаться. Картридж с тонером не требуется заменять прямо сейчас. Если качество печати становится неприемлемым, приготовьте запасной картридж для замены.

Продолжайте печать с использованием имеющегося картриджа до тех пор, пока перераспределение тонера позволяет обеспечить приемлемое качество печати. Чтобы перераспределить тонер, извлеките картридж с тонером из принтера и осторожно встряхните его из стороны в сторону по горизонтали. Иллюстрацию см. в инструкции по замене картриджа. Вставьте картридж с тонером обратно в принтер и закройте крышку.

Таблица 3-1 Сведения о картридже с тонером

Позиция	Описание	Номер картриджа	Номер детали
Черный оригинальный картридж LaserJet с тонером сверхвысокой емкости HP 37Y (M608, M609)	Сменный тонер-картридж сверхвысокой емкости	37Y	CF237Y
Черный оригинальный картридж с тонером высокой емкости HP 37X LaserJet (M608, M609)	Сменный картридж с тонером высокой емкости	37X	CF237X
Черный оригинальный картридж с тонером HP 37A LaserJet (M607, M608, M609)	Сменный картридж с тонером стандартной емкости	37A	CF237A

Не распаковывайте картридж с тонером, если вы не намерены сразу же его использовать.

⚠ ПРЕДУПРЕЖДЕНИЕ. Чтобы предотвратить повреждение картриджа с тонером, не подвергайте его воздействию света дольше, чем на несколько минут. Закройте зеленый барабан переноса изображения, если необходимо извлечь картридж с тонером из принтера на продолжительное время.

На следующей иллюстрации изображены компоненты картриджа с тонером.

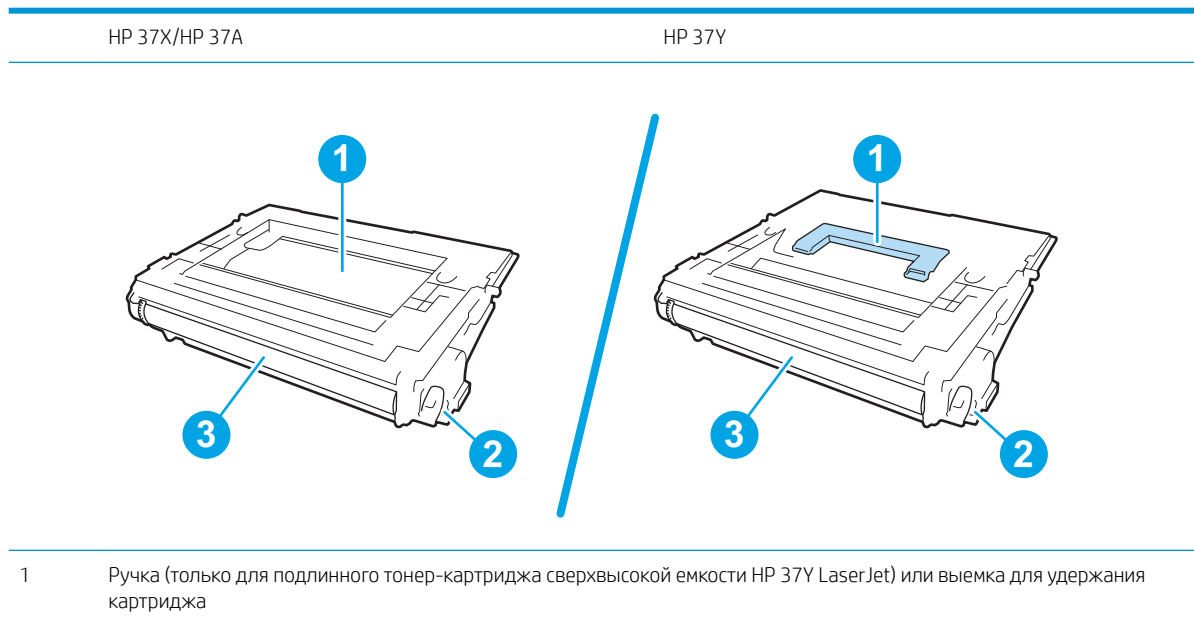

-
- 2 Микросхема памяти
 - 3 Барабан передачи изображения
-

ПРЕДУПРЕЖДЕНИЕ. Не прикасайтесь к барабану передачи изображения. Отпечатки пальцев могут привести к появлению дефектов печати.

ПРЕДУПРЕЖДЕНИЕ. Попавший на одежду тонер следует стряхнуть куском сухой ткани, а затем промыть загрязненный участок холодной водой. Горячая вода закрепляет пятна тонера на ткани.



ПРИМЕЧАНИЕ. Сведения об утилизации использованных картриджей с тонером указаны на коробке картриджа.

1. Нажмите кнопку фиксатора дверцы картриджа, чтобы открыть дверцу.

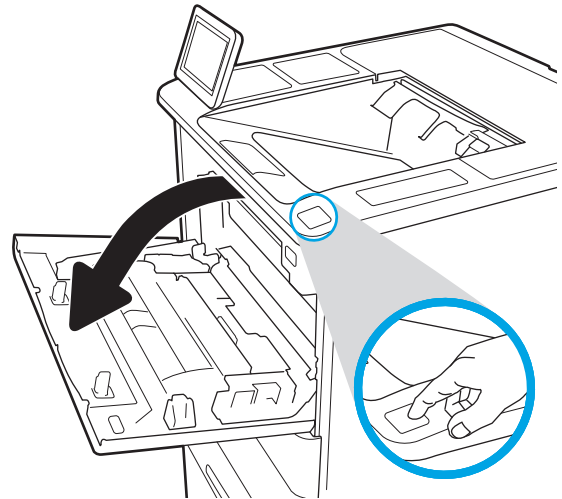

2. Выдвиньте лоток для картриджей.

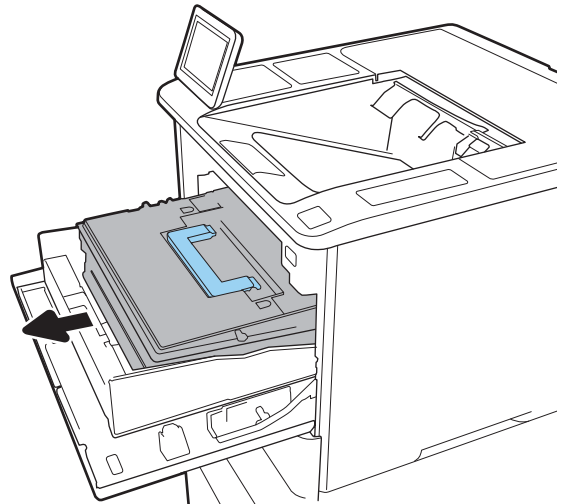

3. Возьмитесь за ручку или выемку использованного картриджа и потяните вверх, чтобы извлечь его.

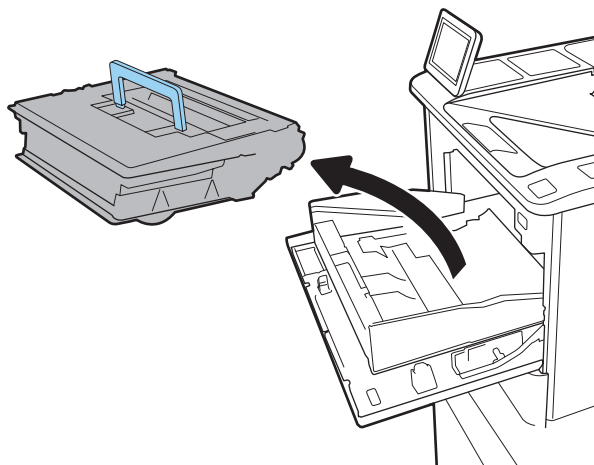

4. Извлеките новый картридж из защитного пакета.

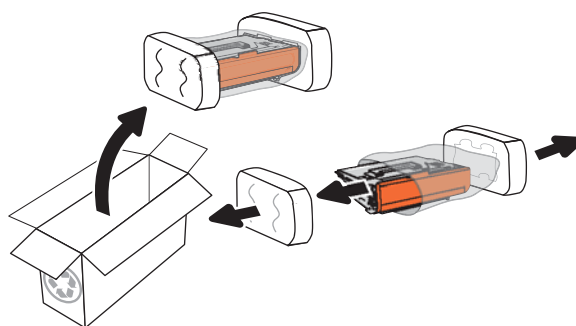

5. Возьмитесь за обе стороны картриджа с тонером и встряхните его 5–6 раз.

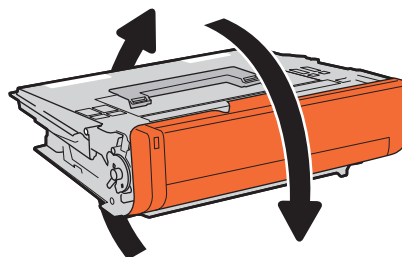

6. Снимите транспортировочное покрытие.

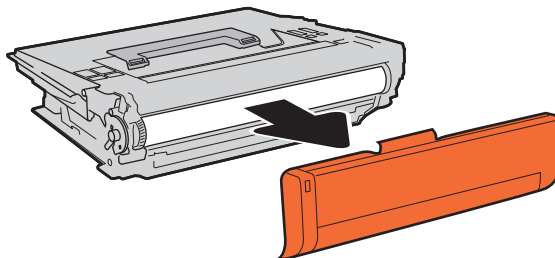

7. Вставьте тонер-картридж в выдвижной отсек картриджа.

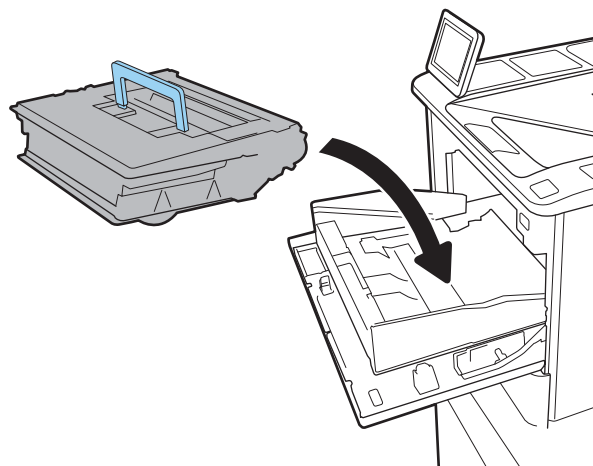

8. Закройте отсек картриджа с тонером.

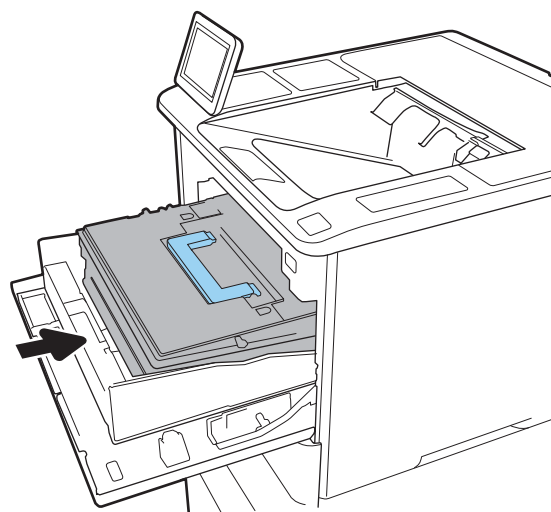

9. Закройте дверцу картриджа.

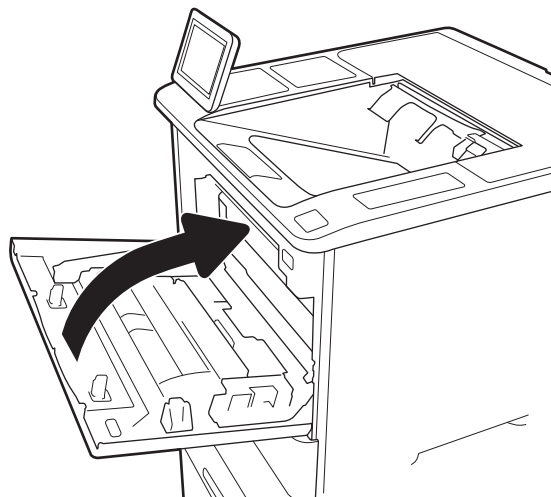

10. Упакуйте картридж с тонером в коробку, в которой поставлялся новый картридж. Наклейте предоплаченную почтовую этикетку и отправьте использованные картриджи в компанию HP для утилизации.

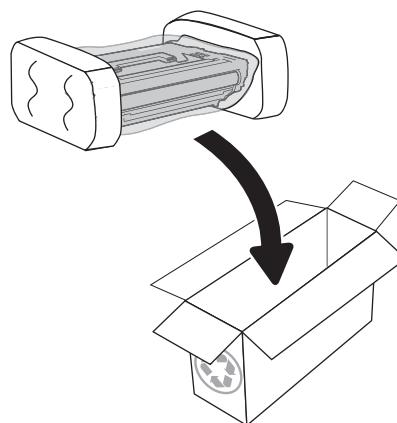

Замена картриджа сшивателя

1. Откройте дверцу сшивателя.

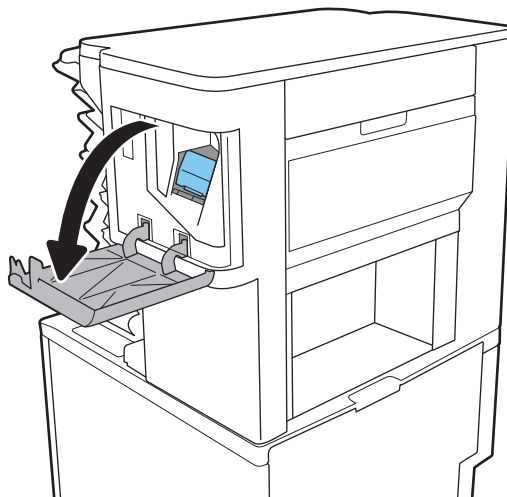

2. Потяните за цветную ручку на картридже сшивателя и вытяните картридж под прямым углом.

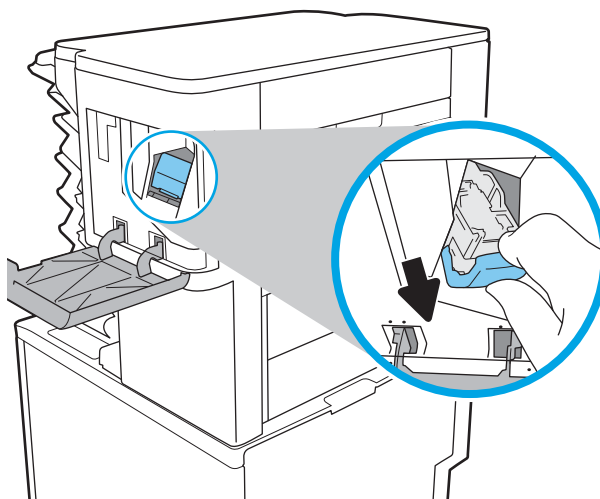

3. Вставьте новый картридж в шиватель и нажмите на цветную ручку, чтобы она защелкнулась.

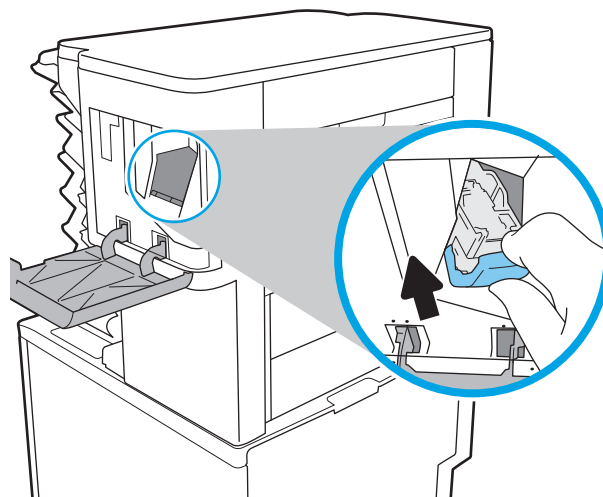

4. Закройте дверцу шивателя.

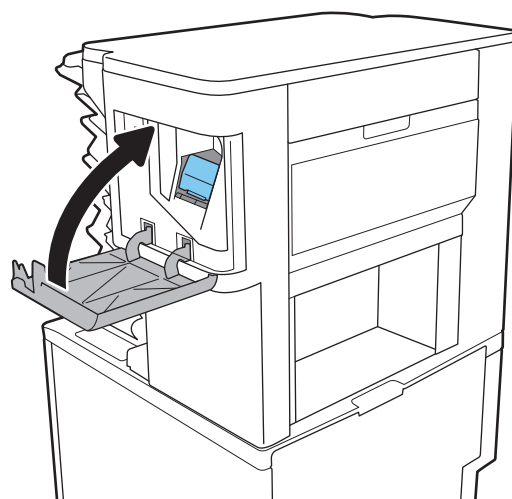

4 Печать

- [Задания печати \(Windows\)](#)
- [Задания печати \(OS X\)](#)
- [Хранение заданий печати в памяти принтера, чтобы распечатать позднее или конфиденциально](#)
- [Мобильная печать](#)
- [Печать через порт USB](#)

Для получения дополнительной информации см.:

Следующая информация является верной на момент публикации. Дополнительные сведения см. в разделе www.hp.com/support/ljM607, www.hp.com/support/ljM608, or www.hp.com/support/ljM609.

В полной справке от HP для этого принтера представлена следующая информация:

- Установка и настройка
- Обучение и использование
- Решение проблем
- Загрузка обновлений ПО и микропрограммы
- Участие в форумах технической поддержки
- Поиск информации по гарантии и нормативной информации

Задания печати (Windows)

Как выполнять печать (Windows)

Ниже приведено описание процесса печати для Windows.

1. Из окна программы выберите параметр **Печать**.
2. Выберите принтер из списка. Чтобы изменить настройки щелкните кнопки **Свойства** или **Предпочтения** и откройте драйвер печати.

 **ПРИМЕЧАНИЕ.** Название кнопки различается в зависимости от программного обеспечения.

 **ПРИМЕЧАНИЕ.** Чтобы получить доступ к данным функциям с начального экрана Windows 8 или 8.1, выберите **Устройства, Печать**, затем выберите принтер.

 **ПРИМЕЧАНИЕ.** Для получения дополнительных сведений нажмите кнопку справки (?) в окне драйвера печати.

 **ПРИМЕЧАНИЕ.** Окна драйвера печати могут отличаться от приведенных здесь, но действия остаются теми же.

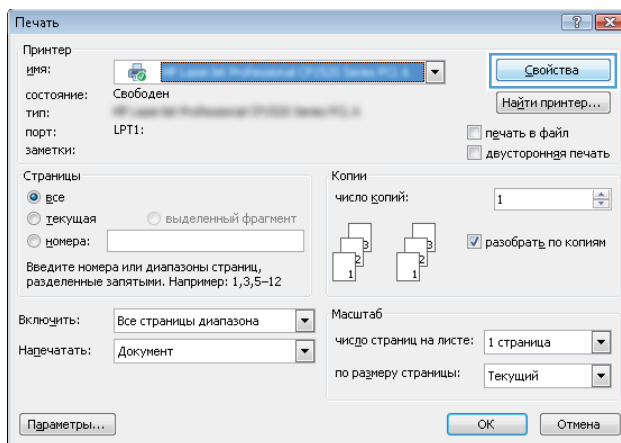

- Щелкните вкладки в драйвере печати, чтобы настроить доступные функции. К примеру, установите ориентацию бумаги во вкладке **Окончательная обработка** и установите источник бумаги, тип бумаги, формат бумаги и настройки качество во вкладке **Бумага/Качество**.

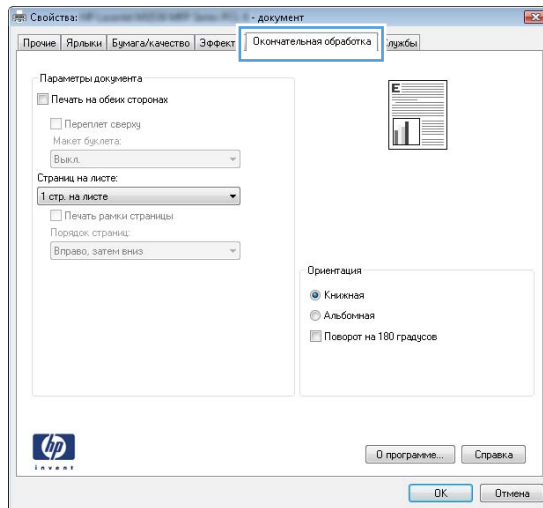

- Нажмите кнопку **OK**, чтобы вернуться в диалоговое окно **Печать**. Выберите количество печатаемых копий с данного экрана.
- Нажмите кнопку **OK** для печати задания.

Автоматическая печать на обеих сторонах (Windows)

Данная процедура предназначена для принтеров, которые оснащены устройством автоматической двусторонней печати. Если принтер не оснащен устройством автоматической двусторонней печати или не печатает на бумаге, тип которой не поддерживается дуплексером, можно выполнять печать на обеих сторонах листа бумаги вручную.

1. Из окна программы выберите параметр **Печать**.
2. Выберите принтер из списка принтеров, а затем нажмите или коснитесь пункта **Свойства** или **Параметры**, чтобы открыть драйвер печати.

 **ПРИМЕЧАНИЕ.** Название кнопки различается в зависимости от программного обеспечения.

 **ПРИМЕЧАНИЕ.** Чтобы получить доступ к данным функциям с начального экрана Windows 8 или 8.1, выберите **Устройства, Печать**, затем выберите принтер.

3. Перейдите на вкладку **Окончательная обработка**.
4. Выберите **Печатать на обеих сторонах**. Нажмите **ОК**, чтобы закрыть диалоговое окно **Свойства документа**.
5. В диалоговом окне **Печать** нажмите кнопку **Печать**, чтобы распечатать задание.

Двусторонняя печать в ручном режиме (Windows)

Используйте данную процедуру для принтеров, в которых устройство автоматической двусторонней печати не установлено или для печати на бумаге, которая не поддерживается устройством двусторонней печати.

1. Из окна программы выберите параметр **Печать**.
2. Выберите принтер из списка принтеров, а затем нажмите или коснитесь пункта **Свойства** или **Параметры**, чтобы открыть драйвер печати.

 **ПРИМЕЧАНИЕ.** Название кнопки различается в зависимости от программного обеспечения.

 **ПРИМЕЧАНИЕ.** Чтобы получить доступ к данным функциям с начального экрана Windows 8 или 8.1, выберите **Устройства, Печать**, затем выберите принтер.

3. Перейдите на вкладку **Окончательная обработка**.
4. Выберите **Двусторонняя печать (вручную)** и нажмите **ОК**, чтобы закрыть диалоговое окно "Свойства документа".
5. В диалоговом окне "Печать" нажмите кнопку **Печать**, чтобы распечатать первую сторону задания.
6. Заберите распечатанное задание из выходного отсека и поместите его в Лоток 1.
7. При появлении сообщения нажмите соответствующую кнопку на панели управления, чтобы продолжить работу.

Печатать несколько страниц на листе (Windows)

1. Из окна программы выберите параметр **Печать**.
2. Выберите принтер из списка принтеров, а затем нажмите или коснитесь пункта **Свойства** или **Параметры**, чтобы открыть драйвер печати.

 **ПРИМЕЧАНИЕ.** Название кнопки различается в зависимости от программного обеспечения.

 **ПРИМЕЧАНИЕ.** Чтобы получить доступ к данным функциям с начального экрана Windows 8 или 8.1, выберите **Устройства, Печать**, затем выберите принтер.

3. Перейдите на вкладку **Окончательная обработка**.
4. Выберите число страниц на листе в раскрывающемся списке **Страниц на листе**.
5. Выберите значения параметров **Печать рамки страницы**, **Порядок страниц** и **Ориентация**. Нажмите **ОК**, чтобы закрыть диалоговое окно **Свойства документа**.
6. В диалоговом окне **Печать** нажмите кнопку **Печать**, чтобы распечатать задание.

Выбор типа бумаги (Windows)

1. Из окна программы выберите параметр **Печать**.
2. Выберите принтер из списка принтеров, а затем нажмите или коснитесь пункта **Свойства** или **Параметры**, чтобы открыть драйвер печати.

 **ПРИМЕЧАНИЕ.** Название кнопки различается в зависимости от программного обеспечения.

 **ПРИМЕЧАНИЕ.** Чтобы получить доступ к данным функциям с начального экрана Windows 8 или 8.1, выберите **Устройства, Печать**, затем выберите принтер.

3. Выберите вкладку **Бумага/качество**.
4. В раскрывающемся списке **Тип бумаги** выберите пункт **Дополнительно...**
5. Разверните параметры **Тип**:
6. Разверните категорию типов бумаги, которая наилучшим образом описывает используемый тип.
7. Выберите параметр для используемого типа бумаги и щелкните **ОК**.
8. Нажмите **ОК**, чтобы закрыть диалоговое окно **Свойства документа**. В диалоговом окне **Печать** нажмите кнопку **Печать**, чтобы распечатать задание.

Если необходимо настроить лоток, на панели управления принтера появляется сообщение о настройке лотка.

9. Загрузите в лоток бумагу указанного типа и формата, а затем закройте его.
10. Нажмите кнопку **ОК**, чтобы принять обнаруженный формат и тип, или нажмите кнопку **Изменить**, чтобы выбрать другой формат и тип бумаги.
11. Выберите правильный размер и тип, затем нажмите кнопку **ОК**.

Дополнительные задания на печать

Перейдите на веб-страницу www.hp.com/support/ljM607, www.hp.com/support/ljM608, or www.hp.com/support/ljM609.

Доступны указания для выполнения особых заданий печати, к примеру?

- Создание и использование ярлыков печати и готовых наборов
- Выберите размер бумаги или используйте произвольный размер бумаги
- Выбор ориентации страницы
- Создание буклета
- Масштабирование документа по определенному формату бумаги
- Печать первой или последней страницы документа на бумаге другого типа
- Печать водяных знаков на документе

Задания печати (OS X)

Как выполнять печать (OS X)

Ниже приведено описание процесса печати для OS X.

1. Выберите меню **Файл**, затем нажмите **Печать**.
2. Выберите принтер.
3. Нажмите **Показать подробнее** или **Копии и страницы**, а затем выберите другие меню, чтобы настроить параметры печати.

 **ПРИМЕЧАНИЕ.** Пункт может называться по-разному в зависимости от программного обеспечения.

4. Нажмите кнопку **Печать**.

Автоматическая двусторонняя печать (OS X)

 **ПРИМЕЧАНИЕ.** Эта информация относится к принтерам, которые оснащены устройством автоматической двусторонней печати.

 **ПРИМЕЧАНИЕ.** Эта функция доступна при установке драйвера печати HP. Возможно, она не будет доступна в том случае, если выполняется печать при помощи AirPrint.

1. Выберите меню **Файл**, затем нажмите **Печать**.
2. Выберите принтер.
3. Нажмите **Показать подробнее** или **Копии и страницы**, а затем нажмите на меню **Макет**.

 **ПРИМЕЧАНИЕ.** Пункт может называться по-разному в зависимости от программного обеспечения.

4. Выберите вариант переплета в раскрывающемся списке **Двусторонняя**.
5. Нажмите кнопку **Печать**.

Двусторонняя печать в ручном режиме (OS X)

 **ПРИМЕЧАНИЕ.** Эта функция доступна при установке драйвера печати HP. Возможно, она не будет доступна в том случае, если выполняется печать при помощи AirPrint.

1. Выберите меню **Файл**, затем нажмите **Печать**.
2. Выберите принтер.
3. Нажмите **Показать подробнее** или **Копии и страницы**, а затем нажмите на меню **Двусторонняя печать в ручном режиме**.

 **ПРИМЕЧАНИЕ.** Пункт может называться по-разному в зависимости от программного обеспечения.

4. Выберите поле **Двусторонняя печать в ручном режиме**, затем выберите параметр переплета.
5. Нажмите кнопку **Печать**.
6. Извлеките из лотка 1 принтера все чистые листы бумаги.

7. Извлеките отпечатанную стопку из выходного приемника и поместите ее стороной для печати вниз во входной лоток.
8. При появлении сообщения нажмите соответствующую кнопку на панели управления, чтобы продолжить работу.

Печать нескольких страниц на листе (OS X)

1. Выберите меню **Файл**, затем нажмите **Печать**.
2. Выберите принтер.
3. Нажмите **Показать подробнее** или **Копии и страницы**, а затем нажмите на меню **Макет**.

 **ПРИМЕЧАНИЕ.** Пункт может называться по-разному в зависимости от программного обеспечения.

4. В раскрывающемся списке **Страниц на листе** выберите количество страниц, которое вы хотите напечатать на каждом листе.
5. В области **Порядок страниц** выберите порядок и размещение страниц на листе.
6. Находясь в меню **Рамки** выберите тип рамки для печати вокруг каждой страницы на листе.
7. Нажмите кнопку **Печать**.

Выбор типа бумаги (OS X)

1. Выберите меню **Файл**, затем нажмите **Печать**.
2. Выберите принтер.
3. Нажмите **Показать подробнее** или **Копии и страницы**, а затем выберите меню **Носители и качество** или **Бумага/качество**.

 **ПРИМЕЧАНИЕ.** Пункт может называться по-разному в зависимости от программного обеспечения.

4. Выберите из вариантов **Носители и качество** или **Бумага/Качество**.

 **ПРИМЕЧАНИЕ.** В этом списке представлены основные доступные параметры. Некоторые параметры доступны не для всех принтеров.

- **Тип носителя:** Выберите используемый тип бумаги для задания печати.
 - **Качество печати:** Выберите уровень разрешения для задания печати.
 - **Печать "От края до края":** Выберите этот параметр для печати близко к краям бумаги.
 - **Режим EcoMode:** Выберите этот параметр для экономии тонера при печати черновых документов.
5. Нажмите кнопку **Печать**.

Дополнительные задания на печать

Перейдите на веб-страницу www.hp.com/support/ljM607, www.hp.com/support/ljM608, or www.hp.com/support/ljM609.

Доступны указания для выполнения особых заданий печати, к примеру?

- Создание и использование ярлыков печати и готовых наборов
- Выберите размер бумаги или используйте произвольный размер бумаги
- Выбор ориентации страницы
- Создание буклета
- Масштабирование документа по определенному формату бумаги
- Печать первой или последней страницы документа на бумаге другого типа
- Печать водяных знаков на документе

Хранение заданий печати в памяти принтера, чтобы распечатать позднее или конфиденциально

Введение

В данном разделе описаны процедуры по созданию и печати документов, хранящихся на принтере. Эти задания могут быть распечатаны позднее или конфиденциально.

- [Создание сохраненного задания \(Windows\)](#)
- [Создание сохраненного задания \(OS X\)](#)
- [Печать сохраненного задания](#)
- [Удаление сохраненного задания](#)
- [Информация, передаваемая в принтер в целях учета заданий](#)

Создание сохраненного задания (Windows)

Можно сохранять задания на принтере для печати отложенных или личных заданий.

 **ПРИМЕЧАНИЕ.** Окна драйвера печати могут отличаться от приведенных здесь, но действия останутся теми же.

1. Из окна программы выберите параметр **Печать**.
2. Выберите принтер из списка принтеров, затем – **Свойства** или **Параметры** (в зависимости от конкретной программы).

 **ПРИМЕЧАНИЕ.** Название кнопки различается в зависимости от программного обеспечения.

 **ПРИМЕЧАНИЕ.** Чтобы получить доступ к данным функциям с начального экрана Windows 8 или 8.1, выберите **Устройства, Печать**, затем выберите принтер.

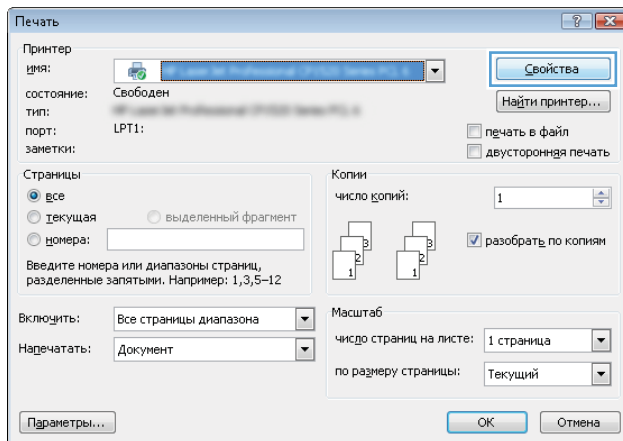

3. Откройте вкладку **Хранение заданий**.

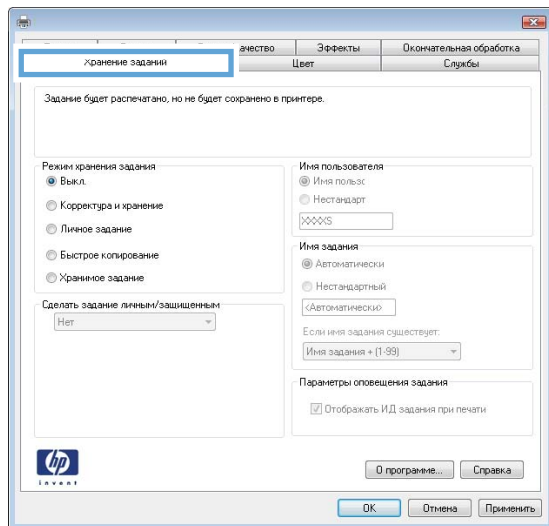

4. Выберите **Режим хранения задания**.

- **Корректura и хранение.** Распечатайте и проверьте один экземпляр задания, а затем приступайте к печати остальных экземпляров.
 - **Личное задание:** Задание не будет распечатано до тех пор, пока его печать не будет затребована с панели управления принтера. В режиме сохраненного задания можно выбрать одну из опций **Сделать задание личным/защищенным**. При назначении заданию личного идентификационного кода (PIN), необходимо ввести его с панели управления устройства. Если вы шифруете задание, необходимо ввести требуемый пароль с панели управления устройства. Задание печати удаляется из памяти после печати и будет утеряно в случае отключения питания принтера.
 - **Быстрое копирование:** Можно распечатать запрошенное количество копий задания, а затем сохранить копию задания в памяти принтера для дальнейшей печати.
 - **Хранимое задание:** Можно сохранить задание на принтере и дать возможность другим пользователям печатать его в любое время. В режиме сохраненного задания можно выбрать одну из опций **Сделать задание личным/защищенным**. При назначении заданию персонального идентификационного номера (PIN) необходимо ввести его с панели управления устройства. Если вы шифруете задание, тому, кто будет его печатать, необходимо ввести пароль с панели управления устройства.
5. Чтобы использовать другое определенное имя пользователя или имя задания на печать, выберите пункт **Нестандартный** и введите имя пользователя или задания.
- Выберите, что делать, если уже существует другое сохраненное задание с таким именем.
- **Имя задания + (1-99):** Добавьте уникальный номер в конце имени задания.
 - **Заменить существующий файл:** Перезапишите существующее сохраненное задание новым.
6. Нажмите кнопку **OK**, чтобы закрыть диалоговое окно **Свойства документа**. В диалоговом окне **Печать** нажмите кнопку **Печать**, чтобы отправить задание на печать.
7. Для получения информации о том, как отправить задание на печать, см. в разделе "Печать задания, хранящегося в памяти устройства".

Создание сохраненного задания (OS X)

Можно сохранять задания на принтере для печати отложенных или личных заданий.

1. Выберите меню **Файл**, затем нажмите **Печать**.
2. В меню **Принтер** выберите принтер.
3. По умолчанию драйвер печати показывает меню **Копий и страниц**. Откройте раскрывающийся список и выберите меню **Хранение заданий**.
4. В раскрывающемся списке **Режим** выберите тип сохраненного задания.
 - **Корректурa и хранение**. Распечатайте и проверьте один экземпляр задания, а затем приступайте к печати остальных экземпляров.
 - **Личное задание**: Задание не будет распечатано до тех пор, пока его печать не будет затребована с панели управления принтера. При назначении заданию личного идентификационного кода (PIN), необходимо ввести его с панели управления устройства. Задание печати удаляется из памяти после печати и будет утеряно в случае отключения питания принтера.
 - **Быстрое копирование**: Можно распечатать запрошенное количество копий задания, а затем сохранить копию задания в памяти принтера для дальнейшей печати.
 - **Хранимое задание**: Можно сохранить задание на принтере и дать возможность другим пользователям печатать его в любое время. При назначении заданию персонального идентификационного номера (PIN), человек, который выполняет печать, должен этот номер с панели управления принтера.
5. Чтобы использовать другое определенное имя пользователя или имя задания на печать, выберите пункт **Нестандартный** и введите имя пользователя или задания.

Выберите, какой параметр использовать, если уже существует другое сохраненное задание с таким именем.

 - **Имя задания + (1-99)**: Добавьте уникальный номер в конце имени задания.
 - **Заменить существующий файл**: Перезапишите существующее сохраненное задание новым.
6. Если в шаге 3 выбран параметр **Хранимое задание** или **Личное задание**, можно защитить задание PIN-кодом. Введите 4-значный номер в поле **Использовать PIN-код для печати**. Когда другие пользователи попытаются напечатать это задание, принтер предложит им ввести этот PIN-код.
7. Нажмите кнопку **Печать** для печати задания.

Печать сохраненного задания

Для печати задания, которое хранится в памяти принтера, выполните следующие действия.

1. На главном экране панели управления принтера коснитесь значка **Печать**.
2. Выберите **Печать из хранилища заданий**.
3. Нажмите **Выбрать**, а затем выберите имя папки, в которой хранится задание.
4. Введите имя задания. Если задание является закрытым или зашифрованным, введите PIN или пароль.

5. Чтобы изменить количество копий, выберите поле количества копий в левом нижнем углу экрана. Чтобы изменить количество копий, используйте цифровую клавиатуру.
6. Коснитесь кнопки "Пуск"  или коснитесь **Печать**, чтобы распечатать документ.

Удаление сохраненного задания

При сохранении задания в памяти принтера, ранее сохраненные задания с аналогичным именем для этого пользователя перезаписываются. Если задание с тем же самым именем пользователя и именем задания отсутствует и принтеру требуется дополнительное место на диске, принтер может удалить другие сохраненные задания, начиная с самого старого. Чтобы изменить количество заданий, которое может хранить принтер, выполните следующие действия:

1. На главном экране панели управления принтера откройте меню **Параметры**.
2. Откройте следующие меню:
 - **Печать**
 - **Управление сохраненными заданиями**
 - **Макс. кол-во сохр. времен. задан.**
3. Чтобы изменить количество заданий, которое может хранить принтер, используйте цифровую клавиатуру.
4. Нажмите кнопку **OK** или коснитесь **Готово**, чтобы сохранить настройку.

Чтобы удалить задание, которое хранится в памяти принтера, выполните следующие действия.

1. На главном экране панели управления принтера коснитесь значка **Печать**.
2. Выберите **Печать из хранилища заданий**.
3. Нажмите **Выбрать**, а затем выберите имя папки, в которой хранится задание.
4. Введите имя задания. Если задание является закрытым или зашифрованным, введите PIN или пароль.
5. Нажмите или коснитесь кнопки корзины , чтобы удалить это сообщение.

Информация, передаваемая в принтер в целях учета заданий

Задания печати, отправленные из драйверов на клиенте (например, ПК), могут отправлять личную информацию на устройства печати и формирования изображений HP. Эта информация может включать, но, не ограничиваясь, имя пользователя и имя клиента, от которого пришла работа, и использоваться для учета заданий, как определено администратором печатающего устройства. Такая же информация может также храниться с заданием на устройстве хранения данных (например, жестком диске) печатающего устройства при использовании функции сохранения заданий.

Мобильная печать

Введение

У компании HP есть несколько решений мобильной печати и печати через службу ePrint для удобной печати на любом принтере HP с ноутбука, планшетного ПК, смартфона или другого мобильного устройства. Ознакомиться с полным списком и определиться с выбором можно на сайте www.hp.com/go/LaserJetMobilePrinting.



ПРИМЕЧАНИЕ. Обновите микропрограмму принтера, чтобы обеспечить поддержку всех возможностей мобильной печати и ePrint.

- [Печать Wireless Direct и печать по протоколу NFC](#)
- [HP ePrint по электронной почте](#)
- [ПО HP ePrint](#)
- [AirPrint](#)
- [Встроенное решение для печати в Android](#)

Печать Wireless Direct и печать по протоколу NFC

Печать Wireless Direct и NFC (Near Field Communication, бесконтактная связь ближнего радиуса действия) доступна для принтеров HP, поддерживающих дополнительные устройства HP Jetdirect 3000w NFC/Wireless. Устройство доступно в качестве принадлежности для принтеров HP LaserJet с разъемом для дополнительного оборудования (HIP).

Печать Wireless Direct и NFC позволяет устройствам с Wi-Fi (мобильным) подключаться по беспроводной сети напрямую к этому принтеру, не используя беспроводной маршрутизатор.

Чтобы принтер работал, его не обязательно подключать к этой сети для выполнения непосредственной печати.

Функция печати Wireless Direct HP позволяет выполнять беспроводную печать со следующих устройств:

- iPhone, iPad или iPod Touch с использованием службы Apple AirPrint или приложения HP ePrint
- Мобильные устройства с ОС Android и установленными приложениями HP ePrint или из программы печати, встроенной в ОС Android
- Устройства для ПК и Mac с установленным ПО HP ePrint





Подробнее о беспроводной печати см. на сайте www.hp.com/go/wirelessprinting.

Возможности печати по протоколу NFC и Wireless Direct можно включать или выключать на панели управления принтером.

1. На главном экране панели управления принтера откройте меню [Параметры](#).
2. Откройте следующие меню:

- [Сеть](#)
- [Wireless Direct](#)
- [Статус](#)

3. Выберите [Вкл.](#) и нажмите [OK](#), чтобы включить беспроводную печать.

 **ПРИМЕЧАНИЕ.** Если установлено более одной модели одинаковых принтеров, лучше присвоить каждому принтеру уникальное имя Wireless Direct для облегчения идентификации при печати HP Wireless Direct. Имена беспроводных сетей, например Wireless, WiFi Direct и т.д., доступны на информационном экране при нажатии значка сведений  и последующем выборе значка "Сеть"  или значка беспроводного соединения .

Выполните следующие действия, чтобы изменить имя Wireless Direct принтера:

1. На главном экране панели управления принтера откройте меню [Параметры](#).
2. Откройте следующие меню:
 - [Сеть](#)
 - [Wireless Direct](#)
 - [Имя в Wireless Direct](#)
3. С помощью клавиатуры измените имя в текстовом поле [Имя Wireless Direct](#). Выберите [OK](#).

HP ePrint по электронной почте

Чтобы выполнить печать с использованием функции HP ePrint, просто отправьте сообщение электронной почты с вложенным документом на электронный адрес принтера с любого устройства, в котором есть поддержка работы с электронной почтой.

Для использования HP ePrint, принтер должен соответствовать следующим требованиям:

- Принтер должен быть подключен к беспроводной или проводной сети и иметь доступ к сети Интернет.
- Веб-службы HP должны быть включены, а принтер должен быть зарегистрирован в системе HP Connected.



Чтобы включить веб-службы HP и зарегистрироваться в службе HP Connected, выполните следующую процедуру.

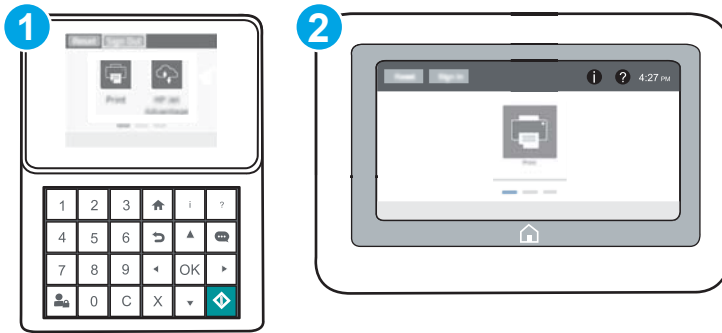

ПРИМЕЧАНИЕ. Действия различаются в зависимости от типа панели управления.



- 1 Панель управления с клавиатурой
- 2 Сенсорная панель управления

1. Откройте встроенный веб-сервер HP (EWS) следующим образом.
 - Панели управления с клавиатурой:** На панели управления принтера, нажмите кнопку **i**, а затем используйте клавиши со стрелками для выбора меню Ethernet . Нажмите кнопку **OK**, чтобы открыть меню и отобразить адрес IP или имя хоста.
Сенсорные панели управления. На панели управления принтера коснитесь кнопки **i**, затем выберите значок "Сеть"  для отображения IP-адреса или имени хоста.
 6. Откройте веб-браузер и в адресной строке введите IP-адрес или имя хоста точно в том виде, в котором они отображаются на панели управления принтера. Нажмите клавишу **ввода** на клавиатуре компьютера. Откроется EWS.

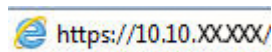

ПРИМЕЧАНИЕ. Если в веб-браузере отображается сообщение о том, что доступ к веб-сайту может быть небезопасным, выберите следующий параметр, чтобы перейти на веб-сайт. Доступ к этому веб-сайту не нанесет вреда компьютеру.

2. Щелкните вкладку **Веб-службы HP**.
3. Включите веб-службы, выбрав соответствующий пункт.



ПРИМЕЧАНИЕ. Включение веб-служб может занять несколько минут.

4. Перейдите на сайт www.hpconnected.com для создания учетной записи HP ePrint и завершения процесса установки.

ПО HP ePrint

Программа HP ePrint облегчает печать с настольного компьютера или ноутбука Windows или Mac на любом принтере с поддержкой HP ePrint. Эта программа облегчает нахождение принтеров, поддерживающих HP ePrint, у которых уже есть учетная запись на HP Connected. Целевой принтер HP может быть расположен в вашем офисе или в любой точке земного шара.

- **Windows:** После установки ПО нажмите **Печать** в соответствующем приложении и выберите **HP ePrint** из списка установленных принтеров. Нажмите кнопку **Свойства** для настройки параметров печати.
- **OS X.** После установки ПО нажмите **Файл, Печать**, а затем выберите стрелку рядом с пунктом **PDF** (в нижней левой части экрана драйвера). Выберите **HP ePrint**.

Для Windows программа HP ePrint поддерживает также обычную прямую печать по протоколам TCP/IP на принтеры в локальной сети (LAN или WAN) для устройств с поддержкой PostScript®.

В ОС Windows и OS X есть поддержка печати по протоколу IPP на устройствах с подключением к сети LAN или WAN и поддержкой ePCL.

В ОС Windows и OS X есть также поддержка печати документов формата PDF в общедоступных пунктах печати и печати с помощью HP ePrint через электронную почту и облачную службу.

Драйверы и дополнительную информацию можно найти на сайте www.hp.com/go/eprintssoftware.

 **ПРИМЕЧАНИЕ.** Для ОС Windows имя драйвер печати ПО HP ePrint – HP ePrint + JetAdvantage.

 **ПРИМЕЧАНИЕ.** Программа HP ePrint для OS X является технически не драйвером печати, а утилитой рабочего процесса PDF.

 **ПРИМЕЧАНИЕ.** HP ePrint не поддерживает печать через USB.

AirPrint

Прямая печать через Apple AirPrint поддерживается для iOS, с компьютеров Mac с ОС X 10.7 Lion и выше. AirPrint позволяет выполнять печать на принтере напрямую с iPad, iPhone (3GS или более поздней версии) и iPod touch (начиная с третьего поколения) в следующих мобильных приложениях:

- Электронная почта
- Фотографии
- Safari
- iBooks
- В некоторых сторонних приложениях

Для использования AirPrint принтер должен быть подключен к той же беспроводной сети, что и устройство Apple. Дополнительные сведения об использовании AirPrint и список принтеров HP, совместимых с AirPrint, см. на сайте www.hp.com/go/LaserJetMobilePrinting.

 **ПРИМЕЧАНИЕ.** Перед тем как использовать AirPrint с USB-соединением, проверьте номер версии. USB-соединение не поддерживается AirPrint версии 1.3 и более ранних версий.

Встроенное решение для печати в Android

Встроенное решение печати HP для Android и Kindle позволяет мобильным устройствам автоматически находить и печатать на принтерах HP в сети или находящихся в зоне покрытия беспроводной связи для печати Wireless Direct.

Принтер должен быть подключен к той же сети (подсети), что и устройство Android.

Решение печати встроено во многие версии ОС.



ПРИМЕЧАНИЕ. Если печать на вашем устройстве невозможна, зайдите на сайт [Google Play > Приложения Android](#) и установите плагин HP Print Service.

Подробную информацию об использовании встроенных решений для печати в ОС Android, а также о поддерживаемых устройствах Android см. на сайте www.hp.com/go/LaserJetMobilePrinting.

Печать через порт USB

Введение

Этот принтер поддерживает печать через USB-порт для облегченного доступа, поэтому можно быстро напечатать файлы, не отправляя их с компьютера. Принтер работает со стандартными USB-устройствами флэш-памяти через USB-порт на передней панели устройства. Можно открывать следующие типы файлов:

- .pdf
- .prn
- .pcl
- .ps
- .cht

Активация порта USB для печати

USB-порт по умолчанию отключен. Перед использованием этой функции включите порт USB. Используйте один из указанных ниже способов для включения порта:

Способ 1. Включите USB-порт с помощью меню панели управления принтера



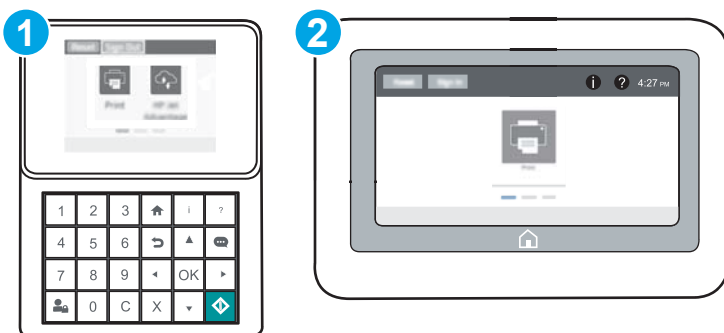

1. На главном экране панели управления принтера откройте меню **Параметры**.
2. Откройте следующие меню:
 - **Параметры USB**
 - **Печать с параметров USB-устройства**
 - **Включение печати с USB-устройства**
3. Выберите **Включить**.

Способ 2. Включите USB-порт с помощью встроенного веб-сервера HP (только для подключенных к сети принтеров)

 **ПРИМЕЧАНИЕ.** Действия различаются в зависимости от типа панели управления.



1	Панель управления с клавиатурой
2	Сенсорная панель управления

1. Откройте встроенный веб-сервер HP (EWS) следующим образом:
 - а. **Панели управления с клавиатурой:** На панели управления принтера, нажмите кнопку , а затем используйте клавиши со стрелками для выбора меню Ethernet . Нажмите кнопку **OK**, чтобы открыть меню и отобразить адрес IP или имя хоста.
Сенсорные панели управления. На панели управления принтера коснитесь кнопки , затем выберите значок "Сеть"  для отображения IP-адреса или имени хоста.
 - б. Откройте веб-браузер и в адресной строке введите IP-адрес или имя хоста точно в том виде, в котором они отображаются на панели управления принтера. Нажмите клавишу **ввода** на клавиатуре компьютера. Откроется EWS.

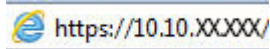

 **ПРИМЕЧАНИЕ.** Если в веб-браузере отображается сообщение о том, что доступ к веб-сайту может быть небезопасным, выберите следующий параметр, чтобы перейти на веб-сайт. Доступ к этому веб-сайту не нанесет вреда компьютеру.

2. Откройте вкладку **Копирование/Печать**.
3. В левой части экрана нажмите **Открыть с USB-носителя**.
4. Установите флажок в поле **Разрешить открытие с USB-носителя**.
5. Нажмите **Применить**.

Печать документов с USB-накопителя

1. Вставьте USB-накопитель в легкодоступный порт USB.

 **ПРИМЕЧАНИЕ.** Порт может быть закрыт. Некоторые принтеры оборудованы откидывающейся крышкой. На других принтерах необходимо потянуть крышку, чтобы ее извлечь.

2. На главном экране панели управления принтера коснитесь значка **Печать**.
3. Выберите **Печать с USB-устройства**.
4. Нажмите **Выбрать** и выберите имя документа, который нужно напечатать. Нажмите **Выбор**.

 **ПРИМЕЧАНИЕ.** Документ может находиться в папке. При необходимости перейдите в нее.

5. Чтобы изменить количество копий, коснитесь поля количества копий в левом нижнем углу экрана. Чтобы изменить количество копий, используйте цифровую клавиатуру.
6. Коснитесь кнопки "Пуск"  или коснитесь **Печать**, чтобы распечатать документ.

5 Управление принтером

- [Расширенная конфигурация встроенного веб-сервера HP \(EWS\)](#)
- [Настройка параметров IP-сети](#)
- [Функции безопасности принтера](#)
- [Параметры энергопотребления](#)
- [HP Web Jetadmin](#)
- [Обновления ПО и микропрограммы](#)

Для получения дополнительной информации см.:

Следующая информация является верной на момент публикации. Дополнительные сведения см. в разделе www.hp.com/support/ljM607, www.hp.com/support/ljM608, or www.hp.com/support/ljM609.

В полной справке от HP для этого принтера представлена следующая информация:

- Установка и настройка
- Обучение и использование
- Решение проблем
- Загрузка обновлений ПО и микропрограммы
- Участие в форумах технической поддержки
- Поиск информации по гарантии и нормативной информации

Расширенная конфигурация встроенного веб-сервера HP (EWS)

- [Введение](#)
- [Доступ к встроенному веб-серверу HP \(EWS\)](#)
- [Функции встроенного веб-сервера HP](#)

Введение

Встроенный веб-сервер HP позволяет управлять функциями печати с компьютера без необходимости в использовании панели управления принтера.

- Просмотр информации о состоянии принтера
- Определение оставшихся ресурсов всех расходных материалов и заказ новых
- Просмотр и изменение конфигурации лотков.
- Просмотр и изменение меню панели управления принтера
- Просмотр и печать внутренних страниц.
- Получение уведомлений о событиях принтера и расходных материалах
- Просматривать и изменять настройку сети

Встроенный веб-сервер HP функционирует при подключении принтера к IP-сети. Для встроенного веб-сервера не поддерживаются подключения по протоколам на базе IPX. Для открытия и использования встроенного веб-сервера HP доступ в Интернет не требуется.

При подключении принтера к сети доступ к встроенному веб-серверу HP обеспечивается автоматически.



 **ПРИМЕЧАНИЕ.** Встроенный веб-сервер HP недоступен за пределами сетевого брандмауэра.

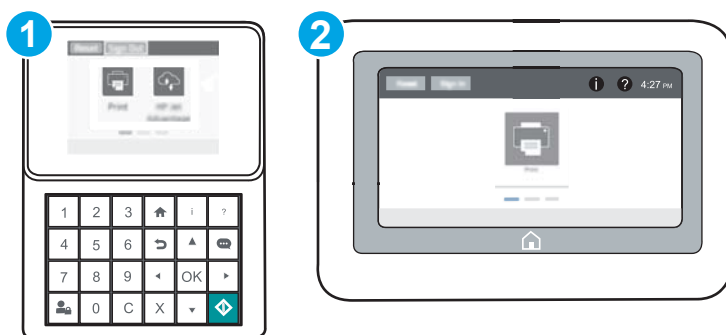

Доступ к встроенному веб-серверу HP (EWS)

 **ПРИМЕЧАНИЕ.** Действия различаются в зависимости от типа панели управления.





- 1 Панель управления с клавиатурой
- 2 Сенсорная панель управления

1. **Панели управления с клавиатурой:** На панели управления принтера, нажмите кнопку , а затем используйте клавиши со стрелками для выбора меню Ethernet . Нажмите кнопку **OK**, чтобы открыть меню и отобразить адрес IP или имя хоста.

Сенсорные панели управления. На панели управления принтера коснитесь кнопки , затем выберите значок "Сеть"  для отображения IP-адреса или имени хоста.

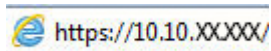
2. Откройте веб-браузер и в адресной строке введите IP-адрес или имя хоста точно в том виде, в котором они отображаются на панели управления принтера. Нажмите клавишу **ввода** на клавиатуре компьютера. Откроется EWS.



 **ПРИМЕЧАНИЕ.** Если в веб-браузере отображается сообщение о том, что доступ к веб-сайту может быть небезопасным, выберите следующий параметр, чтобы перейти на веб-сайт. Доступ к этому веб-сайту не нанесет вреда компьютеру.

Для использования встроенного веб-сервера HP браузер должен соответствовать следующим требованиям:

Windows® 7

- Internet Explorer (8.x или более поздней версии)
- Google Chrome (34.x или более поздней версии)
- Firefox (20.x или более поздней версии)

Windows® 8 или более поздней версии

- Internet Explorer (9.x или более поздней версии)
- Google Chrome (34.x или более поздней версии)
- Firefox (20.x или более поздней версии)

OS X

- Safari (5.x или более поздней версии)
- Google Chrome (34.x или более поздней версии)

Linux

- Google Chrome (34.x или более поздней версии)
- Firefox (20.x или более поздней версии)

Функции встроенного веб-сервера HP

- [Вкладка Сведения](#)
- [Вкладка Общее](#)
- [Вкладка Печать](#)
- [Вкладка Устранение неполадок](#)

- [Вкладка Безопасность](#)
- [Вкладка Веб-службы HP](#)
- [Вкладка Сеть](#)
- [Список Прочие ссылки](#)

Вкладка Сведения

Таблица 5-1 Встроенный веб-сервер HP: вкладка Сведения

Меню	Описание
Состояние устройства	Отображает состояние принтера и остаток расходных материалов HP. На этой странице также отображается тип и формат бумаги для каждого лотка. Чтобы изменить заданные по умолчанию настройки, перейдите по ссылке Изменить настройки .
Журнал заданий	Вывод на экран сводки всех заданий, обработанных принтером.
Страница конфигурации	Отображает информацию, находящуюся на странице конфигурации.
Страница состояния расходных материалов	Отображает состояние расходных материалов принтера.
Страница журнала событий	Содержит список всех событий и ошибок принтера. Выберите ссылку HP Instant Support (расположенную в области Прочие ссылки на каждой странице встроенного веб-сервера HP), чтобы перейти к группе динамических веб-страниц с информацией об устранении неполадок. На этих страницах также отображаются дополнительные службы, доступные для данного принтера.
Страница расхода	Отображает сводную информацию о количестве страниц, отпечатанных принтером и сгруппированных по формату, типу и тракту прохождения бумаги.
Информация об устройстве	Содержит сетевое имя, адрес и модель принтера. Чтобы настроить эти параметры, откройте меню Информация об устройстве на вкладке Общее .
Панель управления	Показывает изображение экрана, открытого на панели управления.
Печать	Загрузите с компьютера файл, готовый для печати. При печати файла принтер использует настройки по умолчанию.
Отчеты и страницы для печати	Содержит список внутренних отчетов и страниц принтера, которые можно просмотреть или распечатать.
Лицензия на ПО с открытым исходным кодом	Отображается сводная информация о лицензии на ПО с открытым кодом, которое может использоваться на принтере.

Вкладка Общее

Таблица 5-2 Встроенный веб-сервер HP: вкладка Общее

Меню	Описание
Предупреждения	Позволяет настроить параметры уведомления по электронной почте о различных событиях, связанных с принтером и расходными материалами.
Меню "Администрирование" на панели управления	Отображает структуру меню Администрирование на панели управления. ПРИМЕЧАНИЕ. Можно задать параметры на этом экране, однако встроенный веб-сервер HP предоставляет больше возможностей настройки, чем меню Администрирование .

Таблица 5-2 Встроенный веб-сервер HP: вкладка Общее (продолжение)

Меню	Описание
Общие параметры	Настройте способ восстановления принтера после замятий и установите, имеют ли задания копирования с панели управления принтера приоритет над заданиями печати.
Автоотправка	Позволяет настроить принтер для автоматического отправления на определенные адреса электронной почты сообщений о конфигурации принтера и состоянии расходных материалов.
Изменить прочие ссылки	Позволяет добавить или изменить ссылку на какой-либо другой веб-сайт. Эта ссылка отображается в области нижнего колонтитула на каждой странице встроенного веб-сервера HP.
Информация о заказе	Укажите информацию о заказе сменных картриджей. Введенные данные будут отображаться на странице состояния расходных материалов.
Информация об устройстве	Позволяет назначить принтеру имя и инвентарный номер. Введите имя и адрес электронной почты основного получателя информации о принтере.
Язык	Позволяет задать язык, на котором будет отображаться информация, предоставляемая встроенным веб-сервером HP.
Настройка даты/времени	Позволяет установить дату и время или настроить синхронизацию с часами на сетевом сервере.
Настройки энергопотребления	<p>Позволяет установить или изменить время включения и выключения режима ожидания, а также время перехода принтера в этот режим. Можно составить расписание для каждого дня недели и для выходных.</p> <p>Можно также задать, какие взаимодействия с принтером выводят его из режима ожидания.</p>
Резервное копирование и восстановление	Позволяет создать резервный файл, содержащий сведения о принтере и пользовательскую информацию. При необходимости данные принтера можно восстановить с помощью этого файла.
Сброс заводских настроек	Позволяет восстановить заводские настройки по умолчанию.
Инсталлятор решений	Установите программные пакеты сторонних производителей, расширяющих или видоизменяющих набор функций принтера.
Обновление микропрограммы	Позволяет загрузить и установить файлы обновления микропрограммы принтера.
Службы квоты и статистики	Вывод на экран информации о подключении сторонних служб статистики заданий.

Вкладка Печать

Таблица 5-3 Встроенный веб-сервер HP: вкладка Печать

Меню	Описание
Печать с параметров USB-устройства	Позволяет включить или отключить меню Печать с USB-носителя на панели управления.
Управление сохраненными заданиями	<p>Включение и отключение возможности хранения заданий на принтере.</p> <p>Настройка параметров хранения заданий.</p>
Параметры печати по умолчанию	Настройка параметров по умолчанию для заданий печати.
Настройка типов бумаги	При появлении проблем с качеством печати на бумаге определенного типа следует переопределить заводские настройки по умолчанию.

Таблица 5-3 Встроенный веб-сервер HP: вкладка Печать (продолжение)

Меню	Описание
Ограничить цвет (только для цветных принтеров)	Позволяет разрешить или ограничить цветную печать. Можно указывать разрешения для отдельных пользователей или заданий, отправляемых из конкретных программ.
Параметры PCL и PostScript	Настройте параметры PCL и PostScript для всех заданий печати.
Качество печати	Настройте параметры качества печати, включающие следующее: <ul style="list-style-type: none"> • Общие параметры качества печати • Настройки цвета по умолчанию • Параметры регистрации изображения по умолчанию • Функция автораспознавания • Типы бумаги по умолчанию • Настройки оптимизации по умолчанию
Управление расходными материалами	Настройте поведение принтера при достижении очень низкого уровня ресурса расходных материалов.
Управление лотками	Настройте параметры лотков.

Вкладка Устранение неполадок

Таблица 5-4 Встроенный веб-сервер HP: вкладка Устранение неполадок

Меню	Описание
Устранение типичных неполадок	Позволяет выводить на печать различные отчеты, которые облегчают устранение неполадок принтера.
Интерактивная справка	Ссылки на интерактивную облачную справку HP для получения помощи в устранении неполадок при печати.
Получение диагностических данных ПРИМЕЧАНИЕ. Этот элемент доступен только при вводе пароля администратора на вкладке Безопасность .	Экспортируйте сведения о принтере в файл, который может быть полезен для подробного анализа проблемы.
Калибровка/Очистка (только для цветных принтеров)	Включите функцию автоматической очистки, создайте и распечатайте страницу очистки и немедленно выберите опцию калибровки принтера.
Обновление микропрограммы	Позволяет загрузить и установить файлы обновления микропрограммы принтера.
Восстановление заводских настроек	Позволяет восстановить заводские настройки по умолчанию.

Вкладка Безопасность

Таблица 5-5 Встроенный веб-сервер HP: вкладка Безопасность

Меню	Описание
Общая безопасность	Параметры общей безопасности, включая следующее: <ul style="list-style-type: none">• Установка пароля администратора для возможности ограничивать доступ к определенным функциям принтера.• Установка пароля P/L для обработки команд P/L.• Настройка уровня безопасности доступа к файловой системе и обновления микропрограммы.• Позволяет включить или отключить главный USB-порт на панели управления или соединительный USB-порт форматера, чтобы отправлять задания на печать прямо с компьютера.• Просмотрите статус всех настроек безопасности.
Политика учетных записей	Активируйте параметры учетной записи администратора.
Контроль доступа	Настройка доступа к функциям принтера для отдельных пользователей или групп; выбор способа входа отдельных пользователей в систему принтера.
Защита сохраненных данных	Позволяет настроить внутренний жесткий диск принтера и управлять им. Позволяет настроить параметры хранения заданий на жестком диске принтера.
Управление сертификатами	Позволяет установить сертификаты безопасности для доступа к принтеру и сети, а также управлять ими.
Безопасность веб-служб	Возможность доступа к данным, сохраненным на этом принтере, с веб-страниц из других доменов. Если в список не добавлено ни одного сайта, все сайты будут считаться доверенными.
Самодиагностика	Проверьте, что все функции безопасности работают в соответствии с ожидаемыми системными параметрами.

Вкладка Веб-службы HP

На вкладке **Веб-службы HP** можно настроить и включить веб-службы HP для данного принтера. Для использования функции HP ePrint необходимо включить веб-службы HP.

Таблица 5-6 Встроенный веб-сервер HP, вкладка веб-служб HP

Меню	Описание
Настройка веб-служб HP	Подключите принтер к HP Connected через Интернет, активировав веб-службы HP.
Веб-прокси	Настройте прокси-сервер, если есть проблемы с активацией веб-служб HP или с подключением принтера к Интернету.
HP JetAdvantage	Доступ к решениям, которые расширяют возможности принтера

Вкладка Сеть

На вкладке **Сеть** можно настроить сетевые параметры принтера, подключенного к IP-сети. При подключении принтера к сетям других типов эта вкладка не отображается.

Таблица 5-7 Встроенный веб-сервер HP: вкладка Сеть

Меню	Описание
Конфигурация	
Wireless Direct	<p>Настройте функцию Wireless Direct для принтеров, в которых есть встроенный Wireless Direct, или в которых установлена плата беспроводной сети.</p> <p>ПРИМЕЧАНИЕ. Доступность некоторых параметров конфигурации зависит от конкретной модели сервера печати.</p>
Настройки TCP/IP	<p>Настройка параметров TCP/IP для сетей IPv4 и IPv6.</p> <p>ПРИМЕЧАНИЕ. Доступность некоторых параметров конфигурации зависит от конкретной модели сервера печати.</p>
Сетевые настройки	Настройка параметров IPX/SPX, AppleTalk, DLC/LLC, и SNMP, в зависимости от модели сервера печати.
Другие параметры	Настройка общих протоколов печати и служб, поддерживаемых сервером печати. Доступные функции зависят от модели сервера печати и могут включать обновление микропрограммы, очереди LPD, настройки USB, информация по поддержке и частота обновления.
AirPrint	Включение, настройка или отключение сетевой печати с Apple-совместимых принтеров.
Выбор языка	Изменение языка, отображаемого на встроенном веб-сервере HP. Эта страница отображается в том случае, если на веб-страницах поддерживается несколько языков. Поддерживаемый язык можно также выбрать с помощью параметров настройки языка в браузере.
Виртуальный принтер Google	
Установка	Настройте параметры Виртуального принтера Google.
Веб-прокси	Настройте параметры прокси.
Безопасность	
Параметры	<p>Просмотр и сброс текущих параметров безопасности до заводских значений.</p> <p>Выполните настройку параметров безопасности с помощью мастера настройки безопасности.</p> <p>ПРИМЕЧАНИЕ. Чтобы гарантировать правильность установки параметров для используемой сети, не используйте мастер настройки безопасности, если для настройки параметров безопасности применяются приложения управления сетью, такие как HP Web Jetadmin.</p>
Авторизация	<p>Управление конфигурацией и использованием принтера, включая следующее:</p> <ul style="list-style-type: none"> • Установка или изменение пароля администратора для управления доступом к параметрам конфигурации. • Запрос, установка и управление цифровыми сертификатами на сервере печати HP Jetdirect. • Ограничение хост-доступа к принтеру через список ACL (только для некоторых серверов печати в сети IPv4).
Защищенное соединение	Настройка параметров безопасности.

Таблица 5-7 Встроенный веб-сервер HP: вкладка Сеть (продолжение)

Меню	Описание
Протоколы управления	<p>Настройка и управление протоколами безопасности для данного принтера, включая следующее:</p> <ul style="list-style-type: none"> Установка уровня управления безопасностью для встроенного веб-сервера HP; контроль за трафиком HTTP и HTTPS. Настройка работы протокола SNMP. Можно включить или отключить агенты SNMP v1/v2c или SNMP v3 на сервере печати. Контроль доступа по протоколам, которые могут быть небезопасными, например, протоколы печати, службы печати, протоколы обнаружения, службы разрешения имен и протоколы управления конфигурацией.
Аутентификация 802.1X	<p>Настройте параметры аутентификации 802.1X на сервере печати Jetdirect, как необходимо для аутентификации клиента в сети, затем сбросьте параметры аутентификации 802.1X за заводских значений по умолчанию.</p> <p>ПРЕДУПРЕЖДЕНИЕ. При изменении параметров аутентификации 802.1X подключение принтера может быть прервано. Для восстановления подключения может потребоваться сброс параметров сервера печати до заводских значений по умолчанию, и переустановка принтера.</p>
IPsec/Брандмауэр	Просмотр и настройка политики "Брандмауэр" или "IPsec/Брандмауэр".
Агент уведомлений	Включение или отключение агента уведомлений HP Device Announcement Agent, настройка сервера конфигурации и ручная настройка аутентификации с использованием сертификатов.
Диагностика	
Сетевая статистика	Отображение данных сетевой статистики, которые были собраны и сохранены на сервере печати HP Jetdirect.
Сведения о протоколах	Список параметров конфигурации сети на сервере печати HP Jetdirect для каждого протокола.
Страница конфигурации	Страница конфигурации HP Jetdirect, на которой приводится информация о состоянии и конфигурации.

Список Прочие ссылки

 **ПРИМЕЧАНИЕ.** Настройка ссылок, отображаемых в нижнем колонтитуле встроенного веб-сервера HP, через меню **Изменить прочие ссылки** на вкладке **Общее**. По умолчанию в этот список включены элементы, перечисленные в следующей таблице.

Таблица 5-8 Встроенный веб-сервер HP: Прочие ссылки

Меню	Описание
Поддержка устройства	Позволяет подключиться к веб-сайту технической поддержки принтера, на котором содержатся справочная информация по различным вопросам.
Покупка расходных материалов	Перейдите на веб-сайт HP SureSupply, на котором содержится информация о способах приобретения оригинальных расходных материалов HP, например картриджей с тонером и бумаги.
HP Instant Support	Переход на веб-сайт HP для поиска решения проблем, связанных с принтером.

Настройка параметров IP-сети

- [Ограничения по совместному использованию](#)
- [Просмотр и изменение сетевых параметров](#)
- [Изменение сетевого имени принтера](#)
- [Настройка параметров TCP/IP IPv4 вручную с панели управления](#)
- [Настройка параметров TCP/IP IPv6 вручную с панели управления](#)
- [Скорость подключения и параметры двусторонней печати](#)

Ограничения по совместному использованию

HP не поддерживает одноранговые сети, поскольку эта возможность является функцией операционных систем Microsoft, но не драйверов принтера HP. Перейдите на веб-узел Microsoft по адресу www.microsoft.com.

Просмотр и изменение сетевых параметров



Для просмотра или изменения параметров IP-конфигурации пользуйтесь встроенным веб-сервером HP.

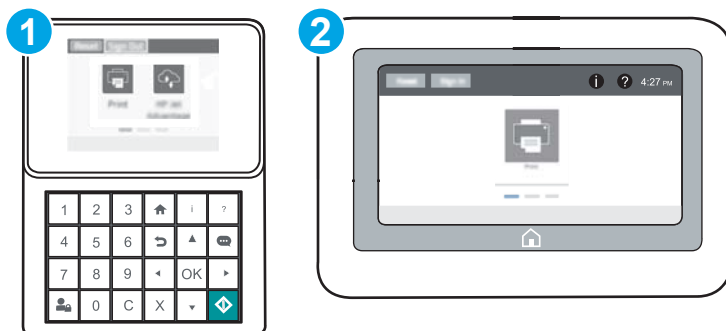

 **ПРИМЕЧАНИЕ.** Действия различаются в зависимости от типа панели управления.



- 1 Панель управления с клавиатурой
- 2 Сенсорная панель управления

1. Откройте встроенный веб-сервер HP (EWS) следующим образом:

- Панели управления с клавиатурой:** На панели управления принтера, нажмите кнопку , а затем используйте клавиши со стрелками для выбора меню Ethernet . Нажмите кнопку **OK**, чтобы открыть меню и отобразить адрес IP или имя хоста.

Сенсорные панели управления. На панели управления принтера коснитесь кнопки , затем выберите значок "Сеть"  для отображения IP-адреса или имени хоста.

- Откройте веб-браузер и в адресной строке введите IP-адрес или имя хоста точно в том виде, в котором они отображаются на панели управления принтера. Нажмите клавишу **ввода** на клавиатуре компьютера. Откроется EWS.

 <https://10.10.XXXXX/>

 **ПРИМЕЧАНИЕ.** Если в веб-браузере отображается сообщение о том, что доступ к веб-сайту может быть небезопасным, выберите следующий параметр, чтобы перейти на веб-сайт. Доступ к этому веб-сайту не нанесет вреда компьютеру.

- Перейдите на вкладку **Сеть** для получения информации о сети. Измените параметры, установив необходимые значения.

Изменение сетевого имени принтера

Чтобы изменить сетевое имя принтера для его идентификации, используйте встроенный веб-сервер HP.



- Откройте встроенный веб-сервер HP (EWS) следующим образом:

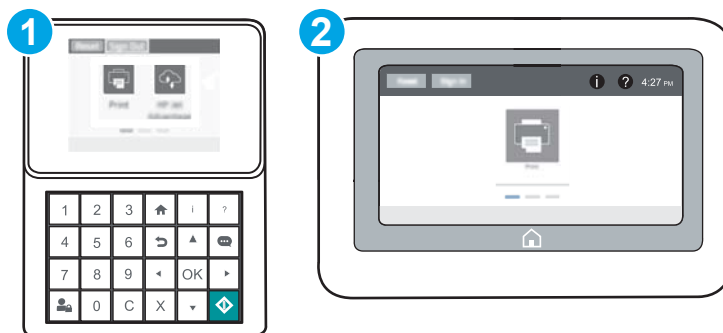

 **ПРИМЕЧАНИЕ.** Действия различаются в зависимости от типа панели управления.



1 Панель управления с клавиатурой

2 Сенсорная панель управления

- Панели управления с клавиатурой:** На панели управления принтера, нажмите кнопку , а затем используйте клавиши со стрелками для выбора меню Ethernet . Нажмите кнопку **OK**, чтобы открыть меню и отобразить адрес IP или имя хоста.

Сенсорные панели управления. На панели управления принтера коснитесь кнопки , затем выберите значок "Сеть"  для отображения IP-адреса или имени хоста.

6. Откройте веб-браузер и в адресной строке введите IP-адрес или имя хоста точно в том виде, в котором они отображаются на панели управления принтера. Нажмите клавишу **ВВОДА** на клавиатуре компьютера. Откроется EWS.

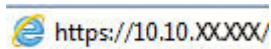

 **ПРИМЕЧАНИЕ.** Если в веб-браузере отображается сообщение о том, что доступ к веб-сайту может быть небезопасным, выберите следующий параметр, чтобы перейти на веб-сайт. Доступ к этому веб-сайту не нанесет вреда компьютеру.

2. Откройте вкладку **Общие**.
3. На странице **Сведения об устройстве** имя принтера по умолчанию находится в поле **Имя устройства**. Можно изменить это имя на другое уникальное имя.

 **ПРИМЕЧАНИЕ.** Заполнение других полей на этой странице необязательно.

4. Нажмите кнопку **Применить**, чтобы сохранить изменения.

Настройка параметров TCP/IP IPv4 вручную с панели управления

Используйте меню **Настройки** на панели управления для настройки адреса IPv4, маски подсети и шлюза по умолчанию.

1. На главном экране панели управления принтера откройте меню **Параметры**.
2. Откройте следующие меню:
 - **Сеть**
 - **Ethernet**
 - **TCP/IP**
 - **Параметры IPv 4**
 - **Способ настройки**
3. Выберите **Вручную** и нажмите кнопку **Сохранить**.
4. Откройте меню **Ручные настройки**.
5. Выберите **IP-адрес**, **Маска подсети** или **Шлюз по умолчанию**.
6. С помощью цифровой клавиатуры введите правильные цифры в поле, а затем нажмите кнопку **OK**.
Повторите это действие для каждого поля, затем нажмите **Сохранить**.

Настройка параметров TCP/IP IPv6 вручную с панели управления

В меню **Настройки** на панели управления вручную укажите адрес IPv6.

1. На главном экране панели управления принтера откройте меню **Параметры**.
2. Чтобы включить ручную настройку, откройте следующие меню:
 - **Сеть**
 - **Ethernet**

- [ТСР/IP](#)
 - [Параметры IPV6](#)
3. Выберите [Включить](#), а затем выберите [Вкл.](#)
 4. Чтобы сконфигурировать адрес, откройте меню [Адрес](#) и коснитесь поля для открытия дополнительной клавиатуры.
 5. С помощью цифровой клавиатуры введите правильные цифры в поле, а затем нажмите кнопку [OK](#).
 6. Выберите [Сохранить](#).

Скорость подключения и параметры двусторонней печати

 **ПРИМЕЧАНИЕ.** Эта информация предназначена только для сетей Ethernet. Она не может применяться для беспроводных сетей.

Скорость и режим сетевых соединений сервера печати должны соответствовать характеристикам сетевого концентратора. В большинстве случаев принтер следует оставить в автоматическом режиме. Неверные изменения скорости сетевого соединения и двусторонней печати могут препятствовать взаимодействию принтера с остальными устройствами в сети. Внести изменения можно с панели управления принтера.

 **ПРИМЕЧАНИЕ.** Параметры принтера должны соответствовать параметрам для сетевых устройств (сетевой концентратор, коммутатор, шлюз, маршрутизатор или компьютер).

 **ПРИМЕЧАНИЕ.** Изменение данных параметров может привести к выключению и включению принтера. Вносите изменения только во время простоя принтера.

1. На главном экране панели управления принтера откройте меню [Параметры](#).
2. Откройте следующие меню:
 - [Сеть](#)
 - [Ethernet](#)
 - [Скорость соединения](#)
3. Выберите один из следующих вариантов.
 - [Авто](#): Сервер печати автоматически настраивается на самую высокую скорость передачи данных и допустимый в сети режим связи.
 - [Полудуплекс 10T](#): 10 Мбит/с, полудуплексный режим
 - [Дуплекс 10T](#): 10 Мбит/с, дуплексный режим
 - [Авто 10T](#): 10 Мбит/с, автоматический дуплексный режим
 - [Полудупл. 100TX](#): 100 Мбит/с, полудуплексный режим
 - [Дуплекс 100TX](#): 100 Мбит/с, дуплексный режим
 - [Авто 100TX](#): 100 Мбит/с, автоматический дуплексный режим
 - [Дуплекс 1000T](#): 1000 Мбит/с, дуплексный режим
4. Выберите [Сохранить](#). Принтер автоматически выключится и включится.

Функции безопасности принтера

Введение

Для ограничения доступа к параметрам настроек, обеспечения безопасности данных и предотвращения доступа к аппаратным компонентам, которые могут представлять ценность, принтер содержит ряд функций безопасности.

- [Сведения о безопасности](#)
- [Безопасность IP](#)
- [Назначение пароля администратора](#)
- [Поддержка шифрования. Высокопроизводительные зашифрованные жесткие диски HP](#)
- [Блокировка форматтера](#)

Сведения о безопасности

Принтер соответствует стандартам безопасности и поддерживает рекомендуемые протоколы, которые обеспечивают его защиту, помогают организовать хранение важнейших данных в сети, упрощают практику мониторинга и обслуживания принтера.

Безопасность IP

IP Security (IPsec) – это набор протоколов, управляющих входящим и исходящим сетевым IP-трафиком принтера. IPsec предусматривает проверку подлинности хостами, средства обеспечения целостности данных и шифрования информации, передаваемой по сети.

При использовании принтеров, подсоединенных к вычислительной сети с установленным сервером печати HP Jetdirect, появляется возможность настройки функции IPsec с использованием вкладки **Сеть** во встроенном веб-сервере HP.

Назначение пароля администратора



Назначение пароля администратора для доступа к принтеру и встроенному веб-серверу HP для предотвращения изменения настроек принтера неавторизованными пользователями.

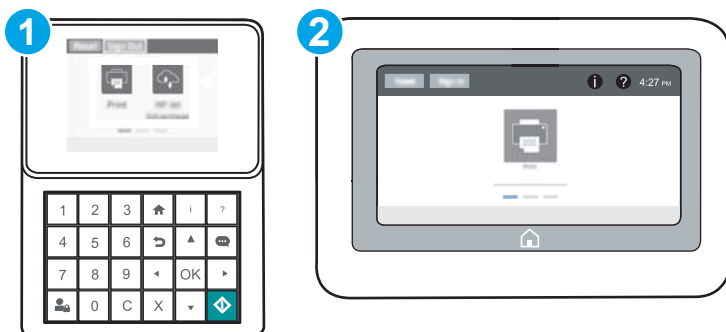

1. Откройте встроенный веб-сервер HP (EWS) следующим образом:

 **ПРИМЕЧАНИЕ.** Действия различаются в зависимости от типа панели управления.





1	Панель управления с клавиатурой
2	Сенсорная панель управления

- а. **Панели управления с клавиатурой:** На панели управления принтера, нажмите кнопку , а затем используйте клавиши со стрелками для выбора меню Ethernet . Нажмите кнопку **OK**, чтобы открыть меню и отобразить адрес IP или имя хоста.

Сенсорные панели управления. На панели управления принтера коснитесь кнопки , затем выберите значок "Сеть"  для отображения IP-адреса или имени хоста.

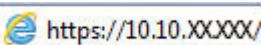
- б. Откройте веб-браузер и в адресной строке введите IP-адрес или имя хоста точно в том виде, в котором они отображаются на панели управления принтера. Нажмите клавишу **ввода** на клавиатуре компьютера. Откроется EWS.

 <https://10.10.XX.XXX/>

 **ПРИМЕЧАНИЕ.** Если в веб-браузере отображается сообщение о том, что доступ к веб-сайту может быть небезопасным, выберите следующий параметр, чтобы перейти на веб-сайт. Доступ к этому веб-сайту не нанесет вреда компьютеру.

2. Выберите вкладку **Безопасность**.
3. Откройте меню **Общая безопасность**.
4. В области **Установить локальный пароль администратора** в поле **Имя пользователя** введите имя пользователя, соответствующее паролю.
5. Введите пароль в поле **Новый пароль**, затем введите его снова в поле **Проверка пароля**.

 **ПРИМЕЧАНИЕ.** В случае замены существующего пароля сначала введите существующий пароль в поле **Старый пароль**.

6. Нажмите кнопку **Применить**.

 **ПРИМЕЧАНИЕ.** Запишите пароль и храните его в надежном месте. Невозможно восстановить пароль администратора. Если вы потеряли или забыли пароль администратора, обратитесь в службу поддержки HP по адресу support.hp.com для получения помощи, необходимой для выполнения полного сброса принтера.

Некоторые функции панели управления можно защитить от использования посторонними пользователями. Если функция защищена, пользователю будет предложено войти в систему для ее использования. Чтобы войти в систему, не дожидаясь приглашения, нажмите **Вход в систему** на панели управления.

Как правило, учетные данные для входа в систему принтера совпадают с данными для входа в сеть. При возникновении вопросов об используемых учетных данных свяжитесь с сетевым администратором.

1. **Панели управления с клавиатурой:** Нажмите кнопку "Вход" 

Сенсорные панели управления. На главном экране панели управления принтера выберите **Вход**.

2. Следуйте инструкциям на экране, чтобы ввести учетные данные.



ПРИМЕЧАНИЕ. Завершив работу с принтером, нажмите кнопку "Выход" , чтобы обеспечить безопасность.

Поддержка шифрования. Высокопроизводительные зашифрованные жесткие диски HP

Жесткий диск поддерживает функцию аппаратного шифрования, обеспечивающую надежное хранение конфиденциальных данных без снижения производительности принтера. В этом жестком диске используется самый современный алгоритм криптографической защиты Advanced Encryption Standard (AES), а также высокоэффективные функции, позволяющие экономить время и обеспечивающие высокую надежность.

Для конфигурации диска пользуйтесь меню **Безопасность** во встроенном веб-сервере HP.

Блокировка форматтера

Форматтер оснащен разъемом для подключения кабеля безопасности. Блокировка форматтера предотвращает извлечение ценных компонентов из него.

Параметры энергопотребления

Введение

- [Печать в экономичном режиме EconoMode](#)
- [Настройка таймера режима ожидания и параметров принтера на потребление не более 1 Вт](#)

Печать в экономичном режиме EconoMode

В принтере есть режим EconoMode для печати черновых документов. В режиме EconoMode расходуется меньше тонера. Однако при использовании EconoMode может ухудшиться качество печати.

Компания HP не рекомендует постоянно использовать режим EconoMode. Если режим EconoMode используется все время, износ механических деталей печатающего картриджа может произойти до того, как будет израсходован порошок тонера. Если качество печати ухудшилось до неприемлемого, замените картридж с тонером.



ПРИМЕЧАНИЕ. Если такой параметр недоступен в драйвере печати, его можно задать через панель управления принтера.

Настройка режима EconoMode из драйвера принтера

1. Из окна программы выберите параметр **Печать**.
2. Выберите принтер, затем нажмите **Свойства** или **Параметры**.
3. Выберите вкладку **Бумага/качество**.
4. Для включения функции поставьте флажок у пункта **EconoMode** и нажмите **ОК**.

Настройка экономичного режима EconoMode на панели управления принтера

1. На главном экране панели управления принтера откройте меню **Параметры**.
2. Откройте следующие меню:
 - **Копирование/Печать** или **Печать**
 - **Параметры печати по умолчанию**
 - **Режим Economode**
3. Выберите **Вкл.** или **Выкл.**, чтобы включить или отключить функцию.

Настройка таймера режима ожидания и параметров принтера на потребление не более 1 Вт

Параметры режима ожидания задают параметры энергопотребления принтера, время выхода из режима ожидания или перехода в режим ожидания, скорость перехода принтера в режим ожидания и скорость выхода принтера из режима ожидания.

Чтобы настроить принтер для использования 1 Вт или меньшего количества энергии в режиме ожидания, задайте время для параметров перехода в режим ожидания после бездействия и автоматического отключения после режима ожидания.

1. На главном экране панели управления принтера откройте меню [Параметры](#).
2. Откройте следующие меню:
 - [Общие параметры](#)
 - [Настройки энергопотребления](#)
 - [Параметры спящего режима](#)
3. Выберите [Режим ожидания после бездействия](#), чтобы указать время бездействия в минутах, после которого принтер переходит в режим ожидания. Введите соответствующий период времени.



ПРИМЕЧАНИЕ. Время для перехода в режим ожидания по умолчанию составляет 0 минут. Ноль (0) означает, что принтер будет переходить в режим ожидания менее чем через 1 минуту.

4. Выберите [Авт.выкл. после реж. ожидания](#), чтобы принтер переходил в режим еще большего энергосбережения после определенного периода нахождения в режиме ожидания. Введите соответствующий период времени.



ПРИМЕЧАНИЕ. По умолчанию принтер выходит из режима автовывключения в ответ на любые действия, кроме связанных с USB или Wi-Fi, но можно задать только по нажатию кнопки питания.

5. Выберите [Готово](#), чтобы сохранить настройки.

HP Web Jetadmin

HP Web Jetadmin – это передовой инструмент, отмеченный наградами, который позволяет эффективно управлять целым парком подключенных к сети устройств HP, таких как принтеры, многофункциональные принтеры и устройства цифровой отправки. Это единое решение, предназначенное для удаленной установки, контроля, технического обслуживания, устранения неполадок и обеспечения безопасности в среде печати, формирования и обработки изображений. HP Web Jetadmin значительно повышает производительность бизнес-процессов: позволяет сэкономить рабочее время, эффективно управлять расходами и сохранять вложенные в оборудование средства.

Периодически выпускаются обновления HP Web Jetadmin, обеспечивающие поддержку определенных функций устройства. Перейдите по адресу www.hp.com/go/webjetadmin для получения дополнительных сведений.

Обновления ПО и микропрограммы

HP регулярно обновляет функциональные возможности принтера и выпускает новые версии микропрограммы. Чтобы воспользоваться новейшими функциями, обновите микропрограмму принтера. Загрузка файла обновления до последней версии микропрограммы из Интернета.

Перейдите на веб-страницу www.hp.com/support/ljM607, www.hp.com/support/ljM608, or www.hp.com/support/ljM609. Выберите **Драйверы и программное обеспечение**.

6 Решение проблем

- [Поддержка клиентов](#)
- [Справочная система панели управления](#)
- [Восстановление заводских настроек](#)
- [На панели управления принтера отображается сообщение об ошибке "Низкий уровень тонера в картридже" или "Очень низкий уровень тонера в картридже"](#)
- [Принтер не захватывает или пропускает захват бумаги](#)
- [Устранение замятий бумаги](#)
- [Улучшение качества печати](#)
- [Таблица дефектов изображений](#)
- [Решение проблем проводной сети](#)
- [Решение проблем беспроводной сети](#)

Для получения дополнительной информации см.:

Следующая информация является верной на момент публикации. Дополнительные сведения см. в разделе www.hp.com/support/ljM607, www.hp.com/support/ljM608, or www.hp.com/support/ljM609.

В полной справке от HP для этого принтера представлена следующая информация:

- Установка и настройка
- Обучение и использование
- Решение проблем
- Загрузка обновлений ПО и микропрограммы
- Участие в форумах технической поддержки
- Поиск информации по гарантии и нормативной информации

Поддержка клиентов

Поддержка по телефону в вашей стране/регионе	Номера телефона для разных стран/регионов доступны на листовке в коробке с продуктом, а также по адресу support.hp.com .
Подготовьте имя принтера, серийный номер, информацию о дате покупки и описание проблемы	
Круглосуточная интернет-поддержка, загрузка программных утилит и драйверов	www.hp.com/support/ljM607 , www.hp.com/support/ljM608 , or www.hp.com/support/ljM609
Заказ дополнительных договоров на обслуживание от HP	www.hp.com/go/carepack
Зарегистрируйте принтер	www.register.hp.com

Справочная система панели управления

В принтере есть встроенная справочная система, поясняющая работы каждого окна. Для входа в справочную систему нажмите кнопку  в правой верхней части экрана.

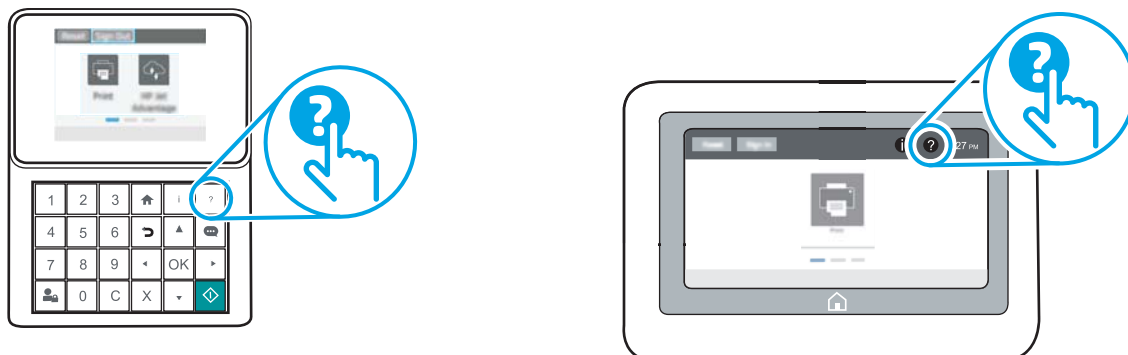

В некоторых экранах нажатием кнопки "Справка" открывается глобальное меню, в котором можно пользоваться функцией поиска конкретных тем. Поиск по структуре меню осуществляется путем нажатия кнопок в меню.

Некоторые разделы справки содержат анимацию, в которой показывается способ выполнения некоторых операций, таких как устранение замятий.

Если на принтере появляется уведомление об ошибке или предупреждение о возможной проблеме, нажмите кнопку справки , чтобы открыть описание проблемы. В таком сообщении также содержатся инструкции по разрешению данной проблемы.

Восстановление заводских настроек

Введение

Используйте один из следующих методов, чтобы восстановить заводские настройки принтера.

 **ПРИМЕЧАНИЕ.** При восстановлении заводских настроек по умолчанию многие параметры принтера возвращаются к заводским значениям по умолчанию. Но некоторые параметры не изменяются, такие как язык, дата, время и некоторые сетевые параметры.

Способ 1. Восстановите заводские настройки с панели управления устройства

1. На главном экране панели управления принтера откройте меню **Параметры**.
2. Откройте следующие меню:
 - **Общие**
 - **Сброс заводских настроек**
3. Выберите **Сброс**.
Сообщение напоминает, что выполнение функции сброса может означать потерю данных.
4. Выберите **Сброс**, чтобы завершить процесс.

 **ПРИМЕЧАНИЕ.** Принтер автоматически перезагружается по завершении сброса.

Способ 2. Выполните восстановление заводских настроек с помощью встроенного веб-сервера HP (только для подключенных к сети принтеров)

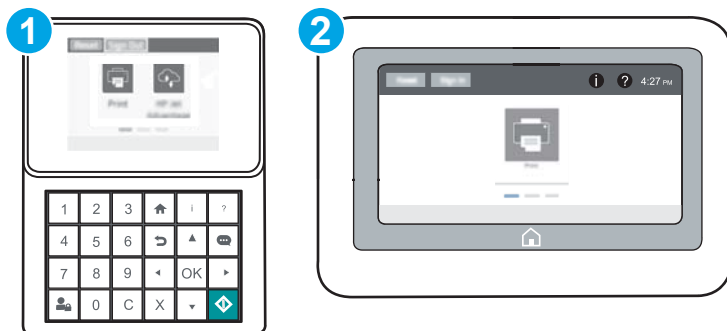

 **ПРИМЕЧАНИЕ.** Действия различаются в зависимости от типа панели управления.





1 Панель управления с клавиатурой

2 Сенсорная панель управления

1. Откройте встроенный веб-сервер HP (EWS):

- а. **Панели управления с клавиатурой:** На панели управления принтера, нажмите кнопку , а затем используйте клавиши со стрелками для выбора меню Ethernet . Нажмите кнопку **OK**, чтобы открыть меню и отобразить адрес IP или имя хоста.

Сенсорные панели управления. На панели управления принтера коснитесь кнопки , затем выберите значок "Сеть"  для отображения IP-адреса или имени хоста.

- б. Откройте веб-браузер и в адресной строке введите IP-адрес или имя хоста точно в том виде, в котором они отображаются на панели управления принтера. Нажмите клавишу **ввода** на клавиатуре компьютера. Откроется EWS.

 <https://10.10.XX.XXX/>

 **ПРИМЕЧАНИЕ.** Если в веб-браузере отображается сообщение о том, что доступ к веб-сайту может быть небезопасным, выберите следующий параметр, чтобы перейти на веб-сайт. Доступ к этому веб-сайту не нанесет вреда компьютеру.

2. Откройте вкладку **Общие**.
3. В левой части экрана нажмите **Сброс заводских настроек**.
4. Нажмите кнопку **Сброс**.

 **ПРИМЕЧАНИЕ.** Принтер автоматически перезагружается по завершении сброса.

На панели управления принтера отображается сообщение об ошибке "Низкий уровень тонера в картридже" или "Очень низкий уровень тонера в картридже"

Низкий уровень ресурса картриджа: На принтере появляется сообщение о низком уровне ресурса картриджа. Фактический остаточный ресурс картриджа может быть различным. Подготовьте расходные материалы для замены, когда качество печати станет неприемлемым. Картридж не требуется заменять прямо сейчас.

Продолжайте печать с использованием имеющегося картриджа до тех пор, пока перераспределение тонера позволяет обеспечить приемлемое качество печати. Чтобы перераспределить тонер, извлеките картридж с тонером из принтера и осторожно встряхните его из стороны в сторону по горизонтали. Иллюстрацию см. в инструкции по замене картриджа. Вставьте картридж с тонером обратно в принтер и закройте крышку.

Картридж на исходе: На принтере появляется сообщение о низком уровне ресурса картриджа. Фактический остаточный ресурс картриджа может быть различным. Подготовьте расходные материалы для замены, когда качество печати станет неприемлемым. Картридж нужно заменить тогда, когда качество печати перестанет быть приемлемым.

При **очень низком** уровне ресурса картриджа HP действие гарантии HP Supplies Premium Protection Warranty на этот картридж прекращается.

Изменение настроек "Очень низкий уровень"

Можно изменить поведение принтера при достижении очень низкого уровня ресурса расходных материалов. Эти настройки не придется переустанавливать при установке нового картриджа с тонером.

1. На главном экране панели управления принтера откройте меню [Параметры](#).
2. Откройте следующие меню:
 - [Управление расходными материалами](#)
 - [Работа на низком уровне](#)
 - [Черный картридж](#) или [Цветные картриджи](#)
3. Выберите один из следующих вариантов.
 - Выберите вариант [Стоп](#), чтобы принтер останавливал печать при достижении порога **очень низкого уровня** ресурса картриджа.
 - Выберите вариант [Запрос на продолжение](#), чтобы принтер останавливал печать при достижении порога **очень низкого уровня** ресурса картриджа. Можно подтвердить запрос или заменить картридж для продолжения печати.
 - Выберите параметр [Продолжить](#), чтобы выводились предупреждения об очень низком уровне ресурса картриджа с продолжением печати после прохождения порогового значения **Очень низкий уровень**. При этом качество печати может быть неприемлемым.

Заказ расходных материалов

Заказ расходных материалов и бумаги

www.hp.com/go/suresupply

Заказ через сервисный центр или службу поддержки	Обратитесь в уполномоченный сервисный центр или службу поддержки HP.
Заказ при помощи встроенного веб-сервера HP (EWS)	Для доступа в адресной строке поддерживаемого веб-браузера, установленного на используемом компьютере, введите IP-адрес устройства или имя хоста. Встроенный веб-сервер (EWS) содержит ссылку на сайт HP SureSupply, который представляет возможности приобретения оригинальных расходных материалов HP.

Принтер не захватывает или пропускает захват бумаги

Введение

Приведенные далее решения помогут устранить проблему, при которой принтером не захватывается бумага из лотка или захватывается несколько листов бумаги сразу. К замятию бумаги может привести любая из следующих ситуаций.

- [Принтер не захватывает бумагу](#)
- [Принтером захватывается несколько листов бумаги](#)

Принтер не захватывает бумагу

Если принтером не захватывается бумага из лотка, попробуйте справиться с этой проблемой следующим образом.

1. Откройте принтер и извлеките всю замятую бумагу. Убедитесь, что внутри принтера не осталось разорванных кусочков бумаги.
2. Загрузите в лоток бумагу формата, подходящего для задания печати.
3. Убедитесь, что на панели управления принтера тип и формат бумаги заданы верно.

4. Проверьте, чтобы направляющие для бумаги были правильно отрегулированы по размеру носителя. Отрегулируйте направляющие, установив в соответствующие углубления лотка. Стрелка на направляющей лотка должна точно совпадать с отметкой на лотке.

 **ПРИМЕЧАНИЕ.** Не сдвигайте направляющие слишком плотно по стопке бумаги. Сдвиньте их по указателям или по меткам лотка.

На следующих изображениях показаны примеры указателей формата бумаги в лотках для различных принтеров. Большинство принтеров HP имеют указатели, похожие на эти.

Рисунок 6-1 Указатели формата для лотка 1 или многофункционального лотка



Рисунок 6-2 Указатели формата для кассетных лотков



5. Убедитесь, что уровень влажности в комнате соответствует техническим требованиям для данного принтера, а бумага хранится в закрытой упаковке. Большинство видов бумаги поставляется во влагонепроницаемой упаковке во избежание намокания.

В условиях высокой влажности бумага в верхней части стопки лотка может впитывать влагу, что может привести к ее деформации. Если это произошло, извлеките 5-10 верхних листов бумаги из стопки.

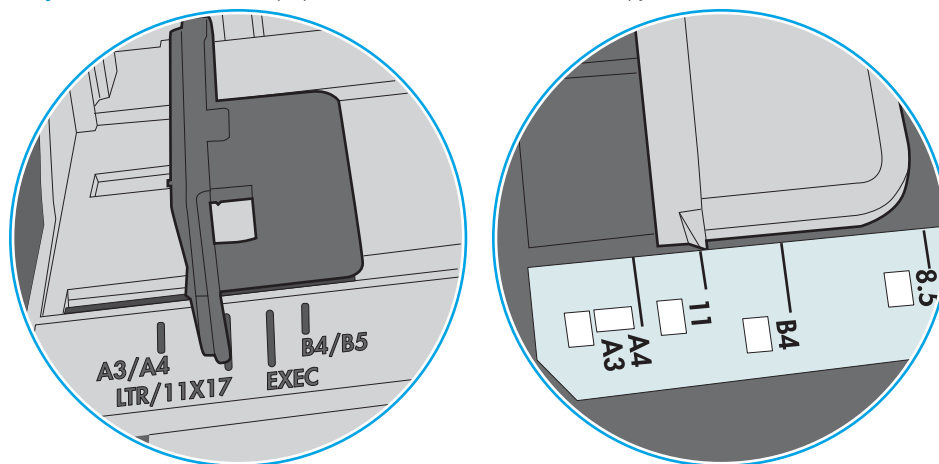
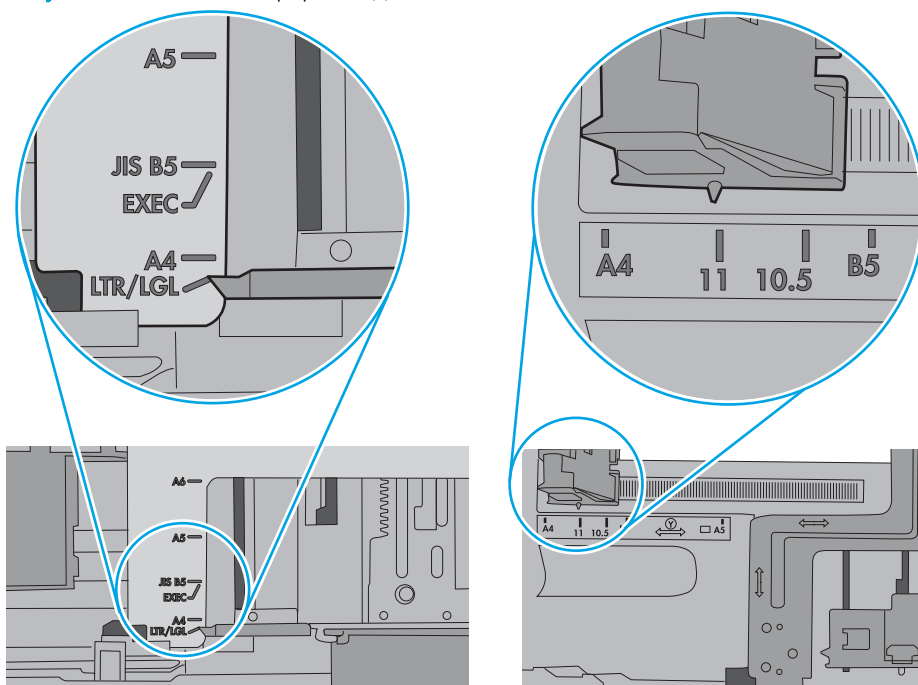
В условиях низкой влажности избыток статического электричества может стать причиной склеивания листов бумаги. Если это произошло, извлеките бумагу из лотка и согните стопку в форме буквы "U", держа ее за оба края. Затем распрямите стопку и согните ее в обратном направлении в форме буквы "U". Затем повторите данную процедуру еще раз, держа стопку за боковые стороны. Этот процесс освобождает отдельные листы бумаги от накопленного статического электричества. Выровняйте стопку бумаги по краю стола перед его возвратом в лоток.

Рисунок 6-3 Технология сгибания стопки бумаги

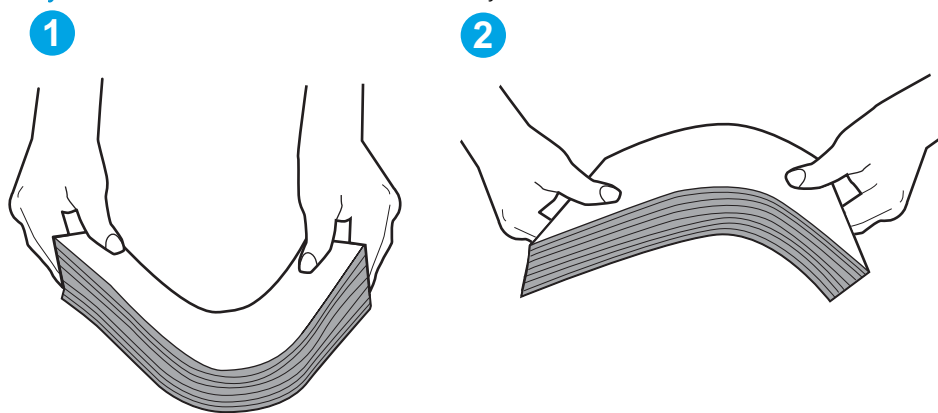

6. Убедитесь, что на панели управления принтера отображается подтверждение запроса на ручную подачу бумаги. Загрузите бумагу и продолжайте работу.
7. Возможно, что загрязнены ролики над лотком. Протрите стекло безворсовой тканью, смоченной теплой водой. Если возможно, используйте дистиллированную воду.

ПРЕДУПРЕЖДЕНИЕ. Следует избегать попадания воды непосредственно на принтер. Вместо этого распылите воду на ткань или смочите ткань водой и отожмите ее перед очисткой роликов.



На следующем изображении приведены примеры расположения роликов в различных принтерах.

Рисунок 6-4 Расположение роликов для лотка 1 или многофункционального лотка

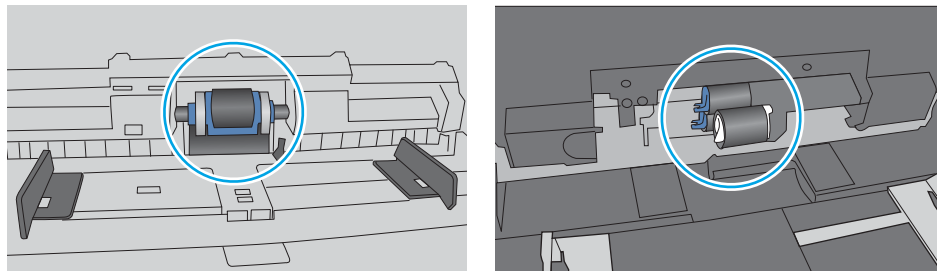

Принтером захватывается несколько листов бумаги

Если принтером захватывается более одного листа бумаги из лотка, попробуйте справиться с этой проблемой следующим образом.

1. Извлеките стопку бумаги из лотка, согните, разверните ее на 180 градусов, и переверните. *Не пролистывайте пачку бумаги.* Положите стопку бумаги обратно в лоток.

 **ПРИМЕЧАНИЕ.** При перелистывании бумаги создается статическое электричество. Вместо перелистывания согните стопку бумаги в форме буквы "U", держа ее за оба края. Затем распрямите стопку и согните ее в обратном направлении в форме буквы "U". Затем повторите данную процедуру еще раз, держа стопку за боковые стороны. Этот процесс освобождает отдельные листы бумаги от накопленного статического электричества. Выровняйте стопку бумаги по краю стола перед его возвратом в лоток.

Рисунок 6-5 Технология сгибания стопки бумаги



2. Используйте только ту бумагу, которая соответствует техническим характеристикам НР данного принтера.
3. Убедитесь, что уровень влажности в комнате соответствует техническим требованиям данного принтера и бумага хранится в закрытой упаковке. Большинство видов бумаги поставляется во влагонепроницаемой упаковке во избежание намокания.

В условиях высокой влажности бумага в верхней части стопки лотка может впитывать влагу, что может привести к ее деформации. Если это произошло, извлеките 5-10 верхних листов бумаги из стопки.

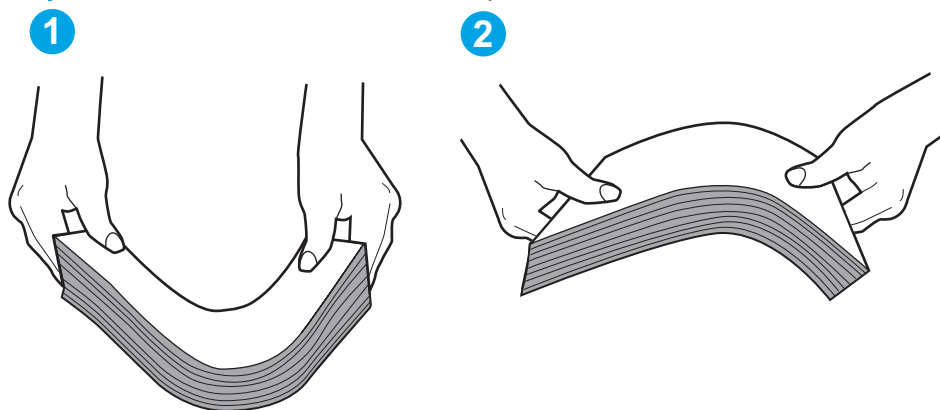
В условиях низкой влажности избыток статического электричества может стать причиной склеивания листов бумаги. Если это произошло, извлеките бумагу из лотка и согните стопку, как описано выше.

4. Используйте бумагу без складок, повреждений или сгибов. При необходимости воспользуйтесь бумагой из другой пачки.

5. Убедитесь в том, что лоток не переполнен, проверив указатели высоты стопки внутри лотка. Если лоток переполнен, извлеките стопку бумаги из лотка, выровняйте стопку и положите часть бумаги обратно в лоток.

Следующие изображения показывают примеры указателей высоты стопки бумаги в лотках различных принтеров. Большинство принтеров HP имеют указатели, похожие на эти. Также убедитесь, что все листы бумаги находятся под выступами возле указателя высоты стопки. Эти выступы помогают удерживать бумагу в правильном положении при прохождении в принтер.

Рисунок 6-6 Указатели высоты стопки





Рисунок 6-7 Выступ для стопки бумаги

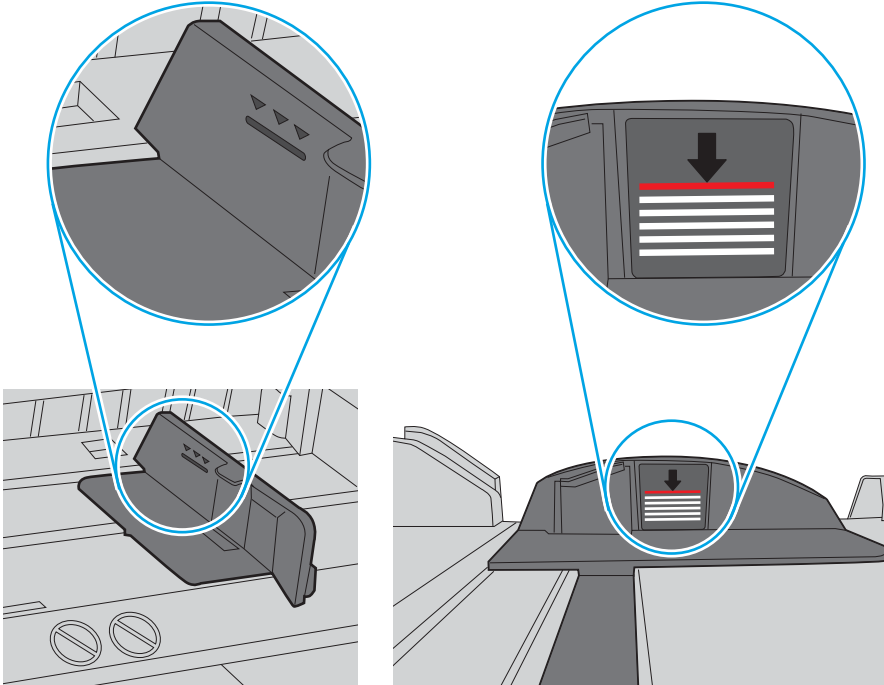
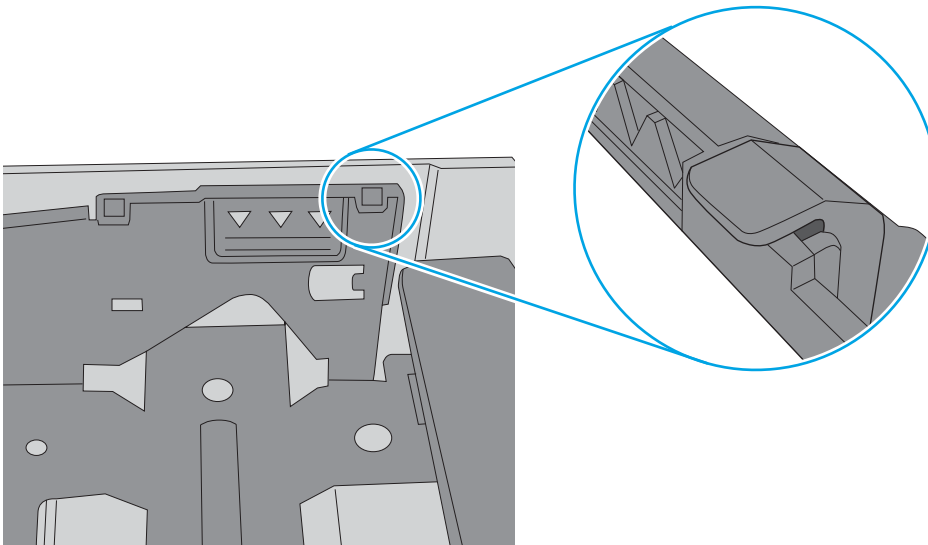

6. Проверьте, чтобы направляющие для бумаги были правильно отрегулированы по размеру носителя. Отрегулируйте направляющие, установив в соответствующие углубления лотка. Стрелка на направляющей лотка должна точно совпадать с отметкой на лотке.

 **ПРИМЕЧАНИЕ.** Не сдвигайте направляющие слишком плотно по стопке бумаги. Сдвиньте их по указателям или по меткам лотка.

На следующих изображениях показаны примеры указателей формата бумаги в лотках для различных принтеров. Большинство принтеров HP имеют указатели, похожие на эти.

Рисунок 6-8 Указатели формата для лотка 1 или многофункционального лотка



Рисунок 6-9 Указатели формата для кассетных лотков



7. Убедитесь, что условия среды соответствуют рекомендуемым условиям эксплуатации.

Устранение замятий бумаги

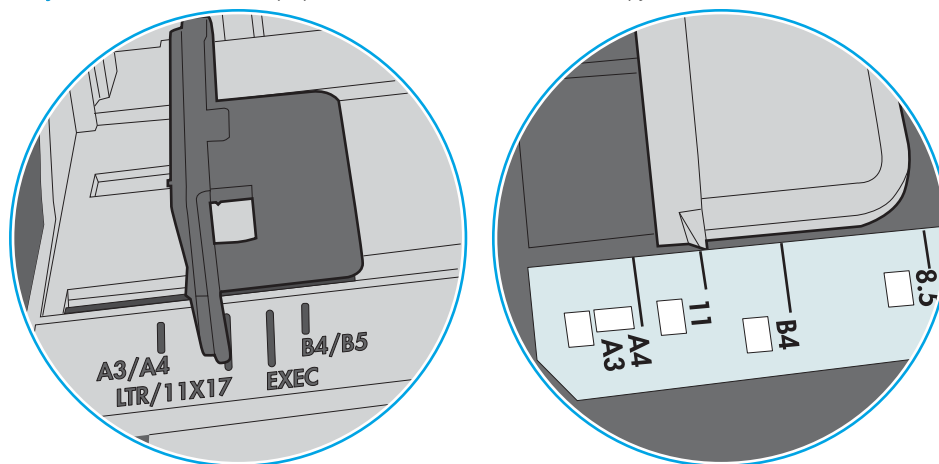
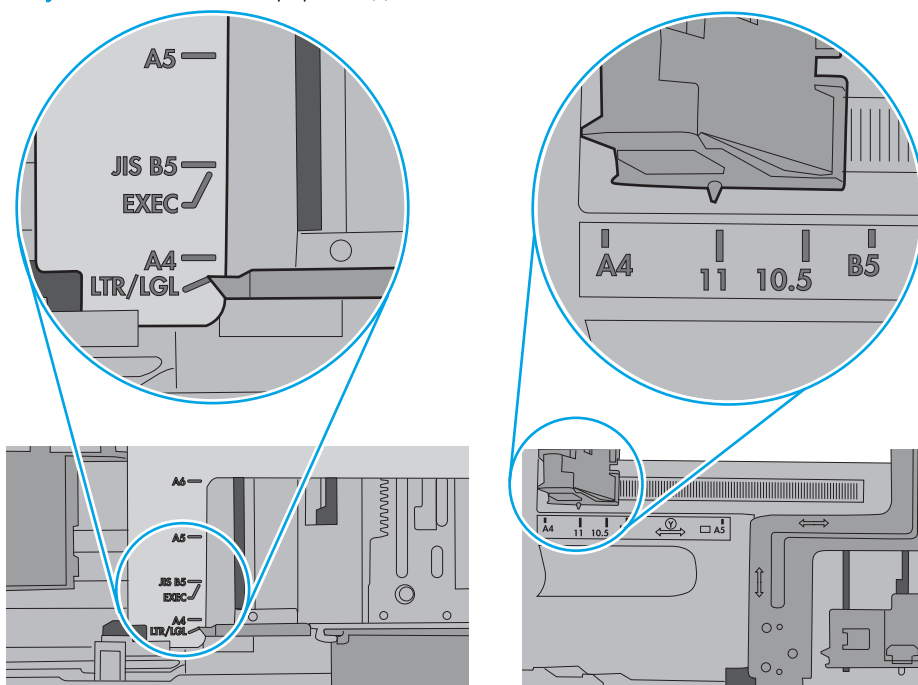
Введение

Следующая информация содержит инструкции по устранению замятий бумаги в принтере.

- [Места замятия бумаги](#)
- [Автоматическая навигация по устранению замятий бумаги](#)
- [Замятие бумаги случается часто или периодически?](#)
- [Устранение замятий бумаги в лотке 1](#)
- [Устранение замятий в лотках 2, 3, 4 или 5](#)
- [Устранение замятий во входном лотке повышенной емкости на 2100 листов](#)
- [Устранение замятия со стороны задней дверцы и в области термоблока](#)
- [Устранение замятий бумаги в выходном лотке](#)
- [Устранение замятий в дуплексере](#)
- [Устранение замятий в устройстве подачи конвертов](#)
- [Устранение замятий в почтовом ящике HP со сшивателем](#)
- [Устранение застрявших скрепок](#)

Места замятия бумаги

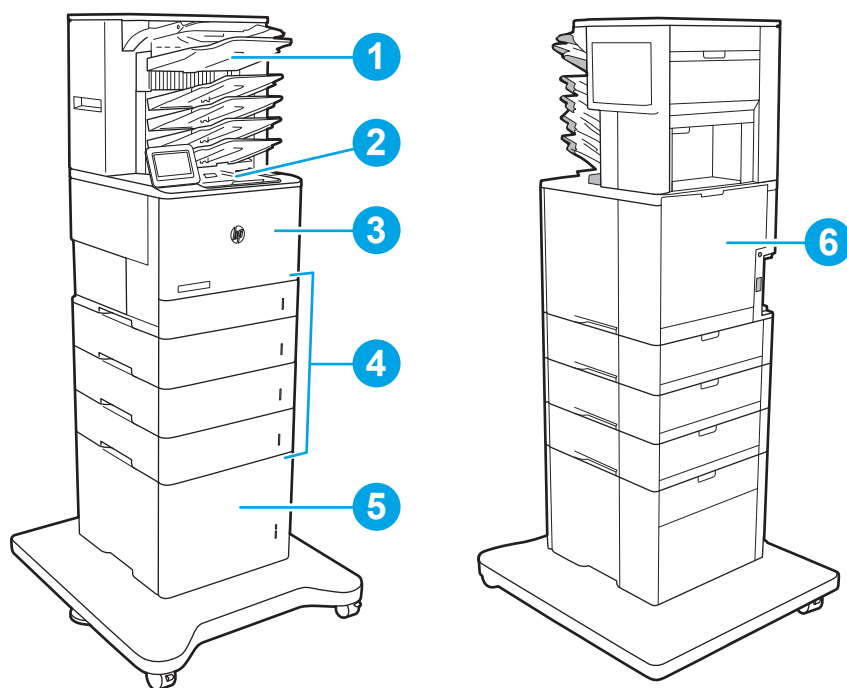

1	Почтовый ящик со сшивателем HP.
2	Выходной лоток
3	Лоток 1
4	Лотки 2–5:
5	Устройство подачи повышенной емкости на 2100 листов
6	Устройство двусторонней печати и термоэлемент
	Устройство подачи конвертов (нет на рисунке)

Автоматическая навигация по устранению замятий бумаги

Функция автоматической навигации помогает при устранении замятий, отображая пошаговые инструкции на панели управления. После завершения одного шага на принтере отображаются инструкции для следующего шага до выполнения всех шагов.

Замятие бумаги случается часто или периодически?

Для уменьшения замятия бумаги воспользуйтесь следующими рекомендациями.

 **ПРИМЕЧАНИЕ.** Чтобы просмотреть видеоролик, на котором демонстрируется способ загрузки бумаги, снижающий вероятность замятий, нажмите [здесь](#).

1. Используйте только ту бумагу, которая соответствует требованиям HP к бумаге для данного принтера.
2. Используйте бумагу без складок, повреждений или сгибов. При необходимости воспользуйтесь бумагой из другой пачки.

3. Не загружайте в устройство бумагу, которая ранее уже использовалась для печати или копирования.
4. Убедитесь, что лоток не переполнен. Если лоток переполнен, извлеките стопку бумаги из лотка, выровняйте стопку и положите часть бумаги обратно в лоток.
5. Убедитесь, что направляющие для бумаги правильно отрегулированы в соответствии с размером носителя. Установите направляющие так, чтобы они слегка касались стопки бумаги, но не загибали ее.
6. Следите за тем, чтобы лоток был всегда полностью вставлен в принтер.
7. При печати на плотной, тисненой, или перфорированной бумаге, пользуйтесь функцией ручной подачи и подавайте в устройство по одному листу.
8. Откройте меню **Лотки** на панели управления принтера. Убедитесь, что лоток сконфигурирован правильно для данного типа и размера бумаги.
9. Убедитесь, что условия среды соответствуют рекомендуемым условиям эксплуатации.

Устранение замятий бумаги в лотке 1

Далее приводится описание процедуры устранения замятия бумаги в лотке 1. При возникновении замятия на панели управления отображаются следующее сообщение и анимационные подсказки, помогающие устранить замятие.

- **13.A1.XX Замятие в лотке 1**

1. Если в лотке 1 видна замятая бумага, извлеките ее, плавно потянув за лист.

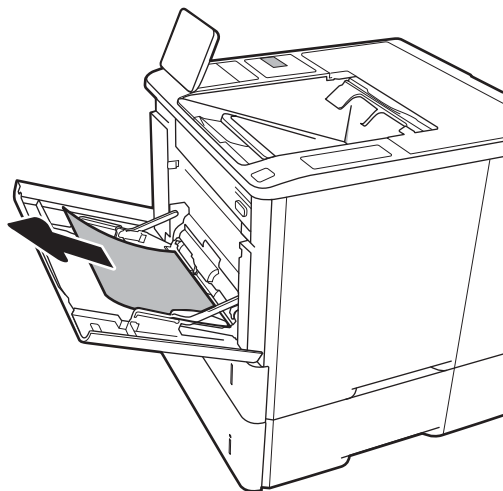

2. Закройте лоток 1.

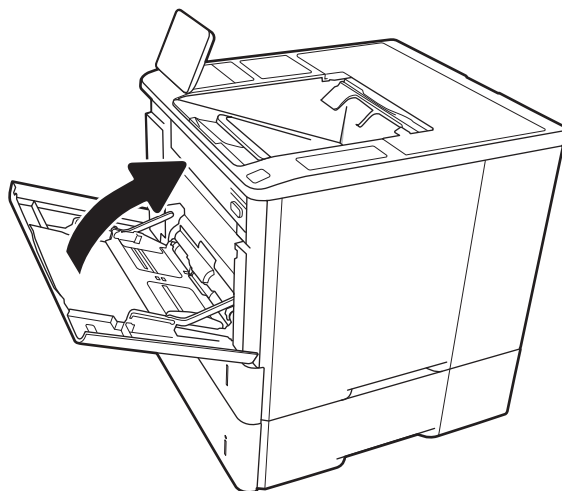

3. Выдвиньте лоток 2 из принтера.

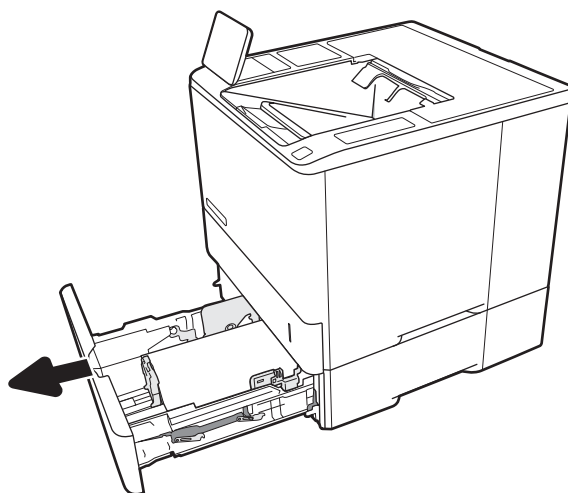

4. Опустите пластину замятия в отверстие лотка 2.

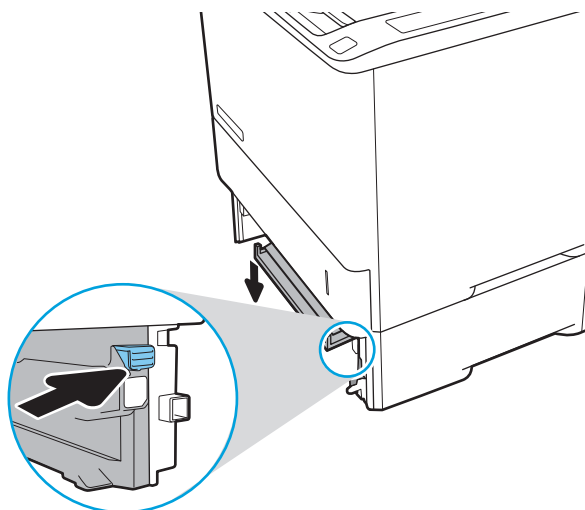

5. Вытяните вся замятую бумагу наружу.

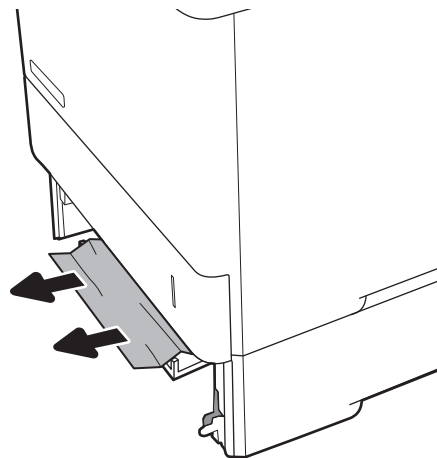

6. Поднимите пластину замятия в первоначальное положение.

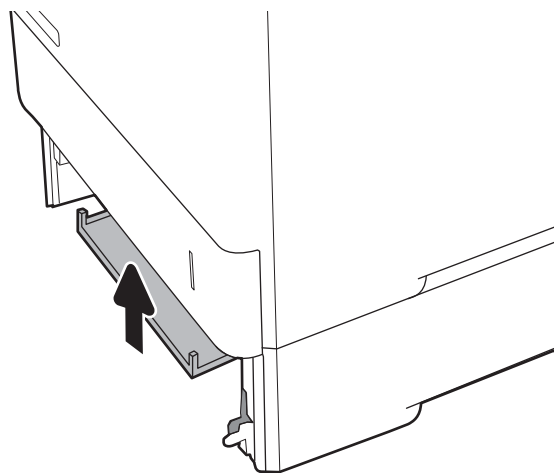

7. Установите лоток 2 в принтер.

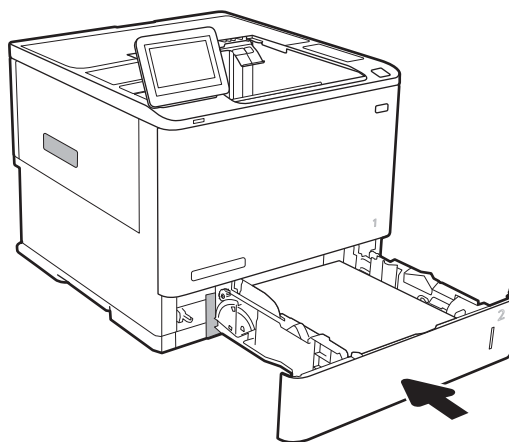

Устранение замятий в лотках 2, 3, 4 или 5

Далее приводится описание процедуры устранения замятия бумаги в лотках 2, 3, 4 или 5. При возникновении замятия на панели управления отображается одно из следующих сообщений и анимационные подсказки, помогающие устранить замятие.

- 13.A2.XX Замятие в лотке 2
- 13.A3.XX Замятие в лотке 3
- 13.A4.XX Замятие в лотке 4
- 13.A5.XX Замятие в лотке 5

 **ПРИМЕЧАНИЕ.** В следующей процедуре показан лоток 2. Способ очистки замятий в лотках 3, 4 и 5 такой же.

1. Вытяните лоток полностью из принтера, слегка приподняв его.

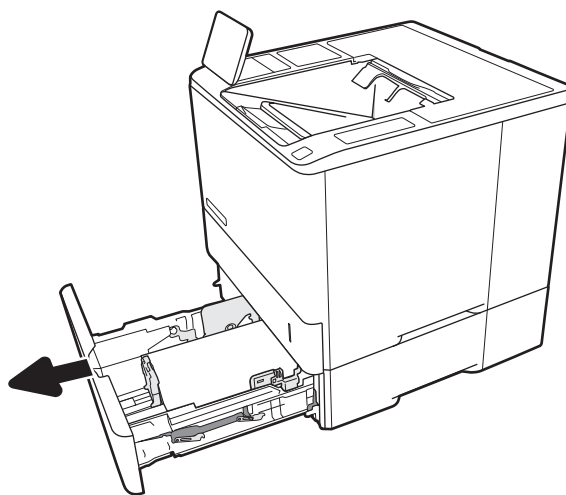

2. Удалите замятые или поврежденные листы бумаги.

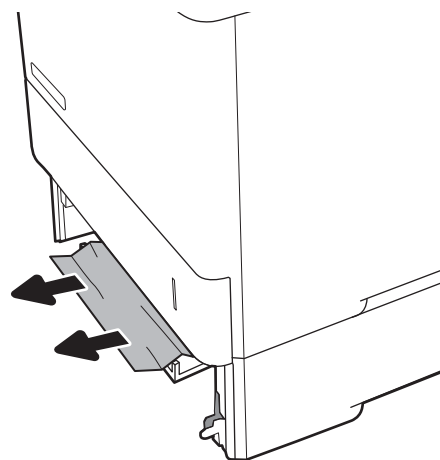

3. Снова загрузите бумагу в лоток или закройте его.

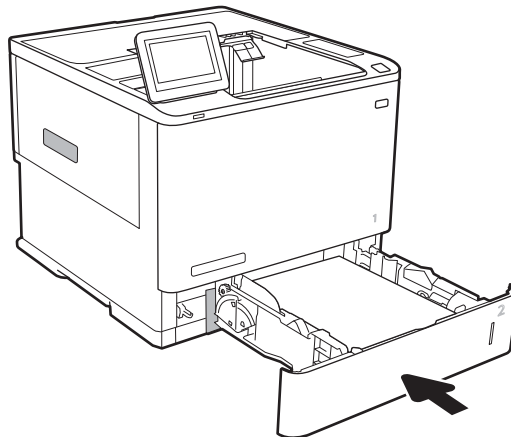

4. Откройте заднюю дверцу.

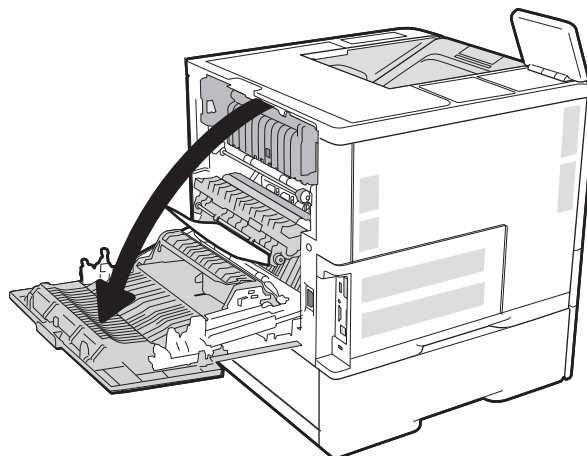

5. Извлеките всю замятую бумагу.

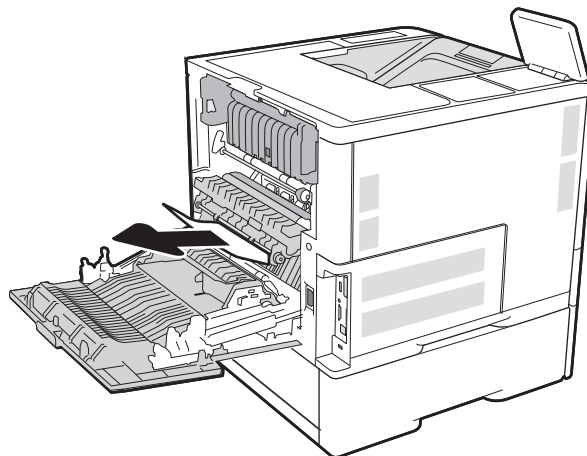

6. Извлеките термоблок – возьмитесь за две боковые защелки и вытянете его из принтера.



ОСТОРОЖНО! При работе принтера термоэлемент может сильно нагреваться. Перед выполнением каких-либо действий с термоэлементом дождитесь, пока он охладиться.

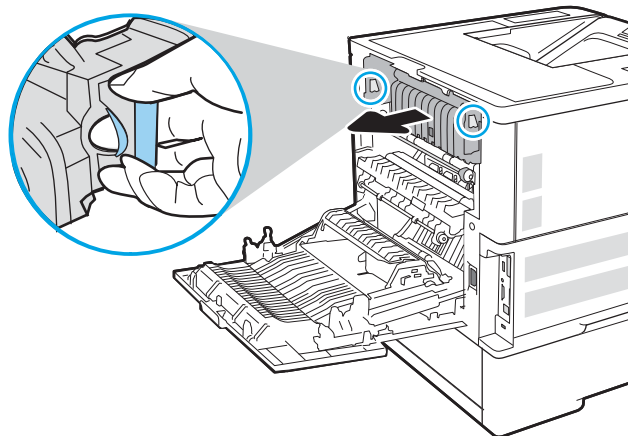

7. Извлеките замятую бумагу из области термоблока.

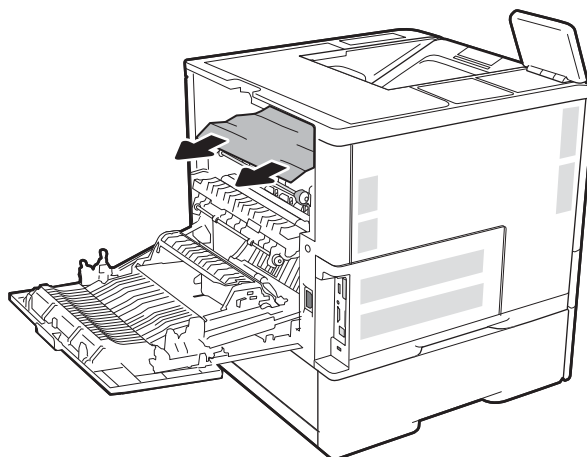

8. Установите термоэлемент на прежнее место.

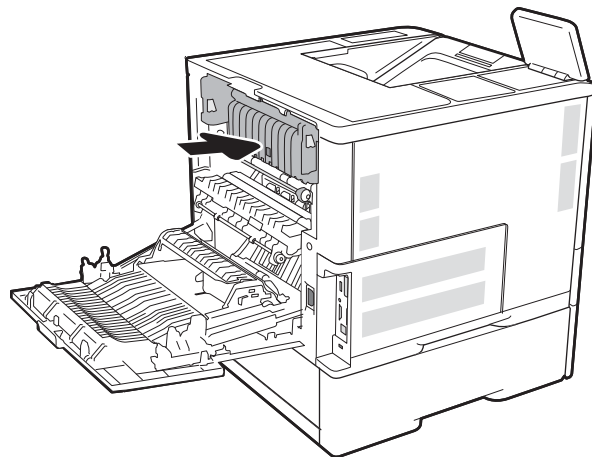

9. Закройте заднюю дверцу

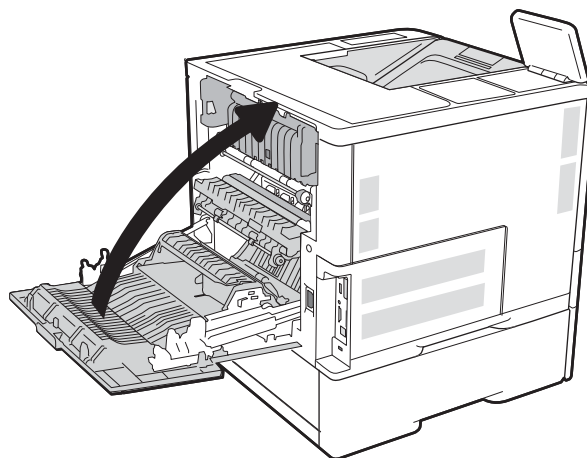

Устранение замятий во входном лотке повышенной емкости на 2100 листов

Далее приводится описание процедуры устранения замятия бумаги в лотке повышенной емкости на 2100 листов. При возникновении замятия на панели управления отображается одно из следующих сообщений и анимационные подсказки, помогающие устранить замятие.

- 13.AY.XX Замятие в лотке Y, где Y – номер лотка, назначенного устройству подачи НСІ
- 13.FF.EE Замятие при открытой дверце

1. Откройте входной лоток повышенной емкости на 2100 листов.

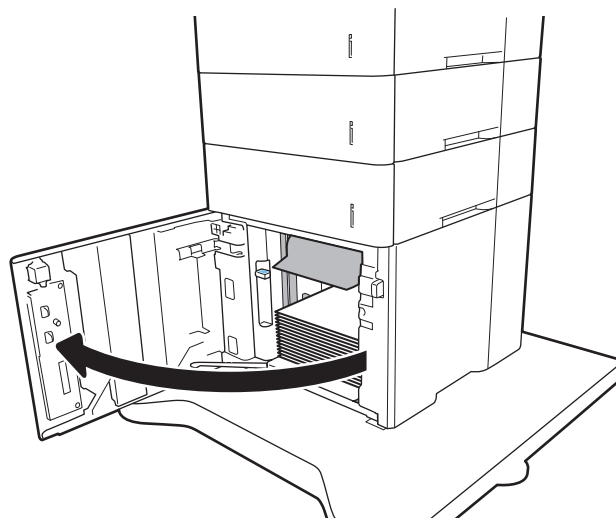

2. Извлеките и выбросьте поврежденные листы.

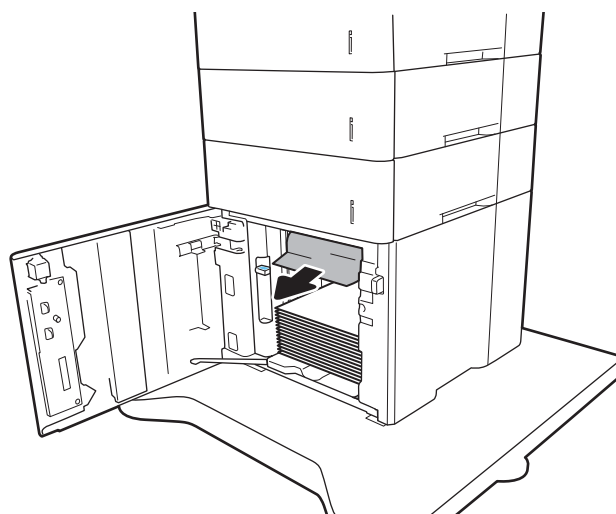

3. Извлеките бумагу из лотка.

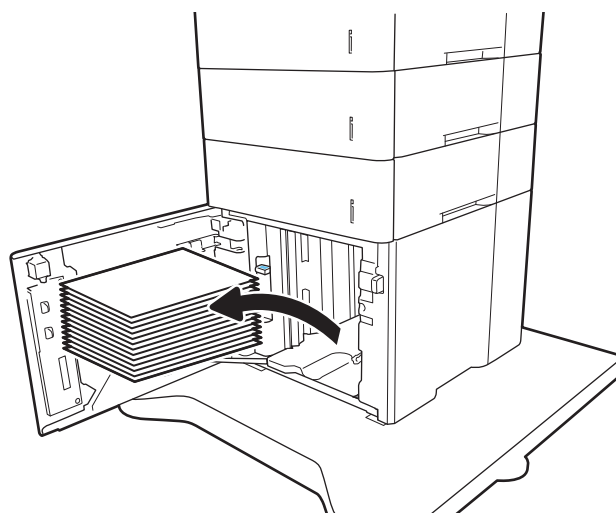

4. Если замятая бумага находится в области подачи, потяните ее вниз, чтобы извлечь.

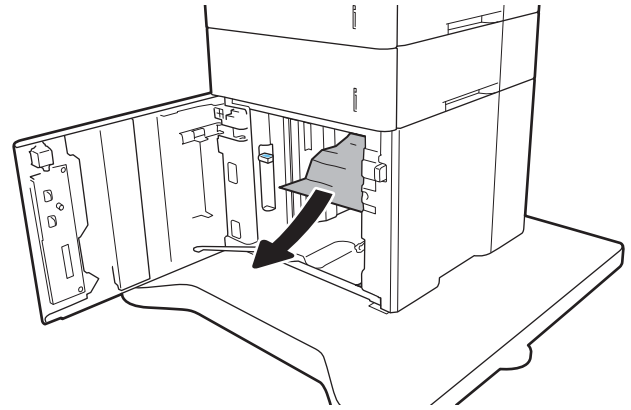

5. Загрузите полные пачки бумаги в устройство подачи НСІ. Вместимость лотка – до 2100 листов бумаги.

ПРИМЕЧАНИЕ. Для достижения оптимальных результатов загружайте полные пачки бумаги. Не разделяйте пачки на меньшие части.

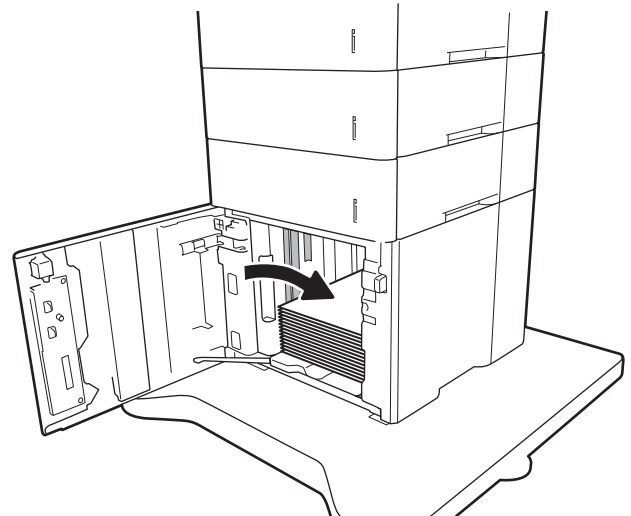

6. Закройте дверцу устройства подачи НСІ.

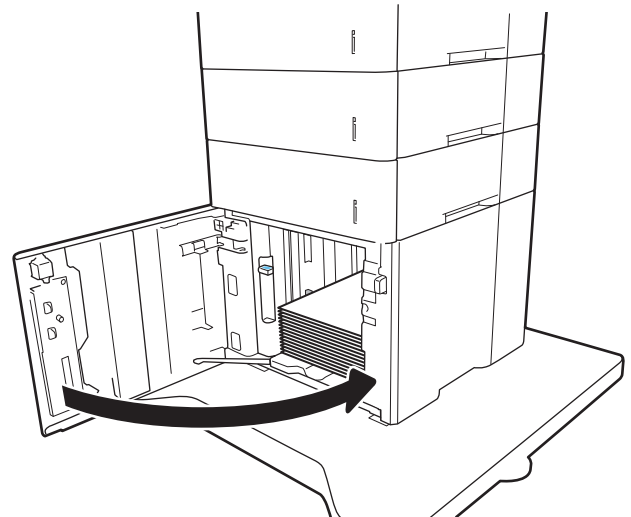

Устранение замятия со стороны задней дверцы и в области термоблока

Для устранения замятий со стороны задней дверцы и в области термозлемента выполните следующую процедуру. При возникновении замятия на панели управления отображается одно из следующих сообщений и анимационные подсказки, помогающие устранить замятие.

- 13.B2.XX Замятие в <крышка или дверца>
- 13.B9.XX Замятие в термоблоке

ПРЕДУПРЕЖДЕНИЕ. При работе принтера термоэлемент сильно нагревается. Перед устранением замятий дождитесь, пока термоблок охладится.



1. Откройте заднюю дверцу.

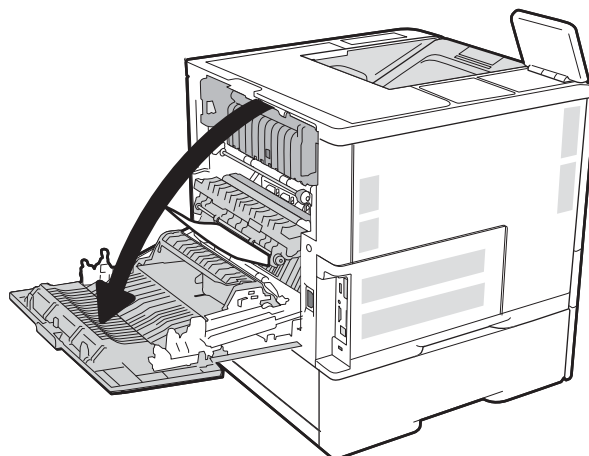

2. Извлеките всю замятую бумагу.

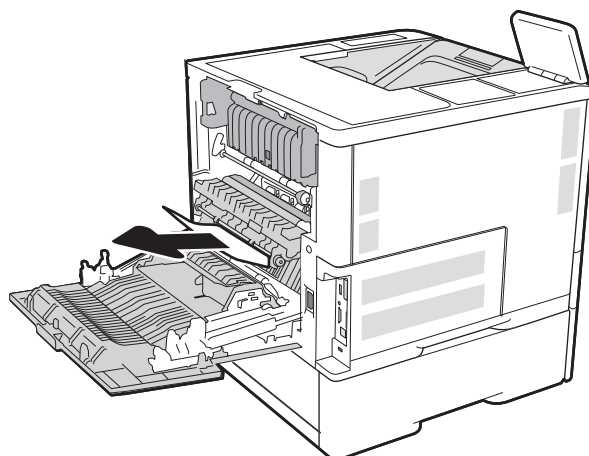

3. Извлеките термоблок – возьмитесь за две боковые защелки и вытяните его из принтера.



ОСТОРОЖНО! При работе принтера термоэлемент может сильно нагреваться. Перед выполнением каких-либо действий с термоэлементом дождитесь, пока он охладиться.

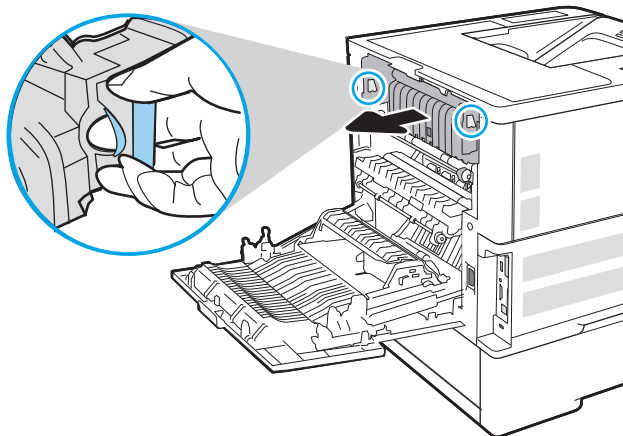

4. Извлеките замятую бумагу из области термоблока.

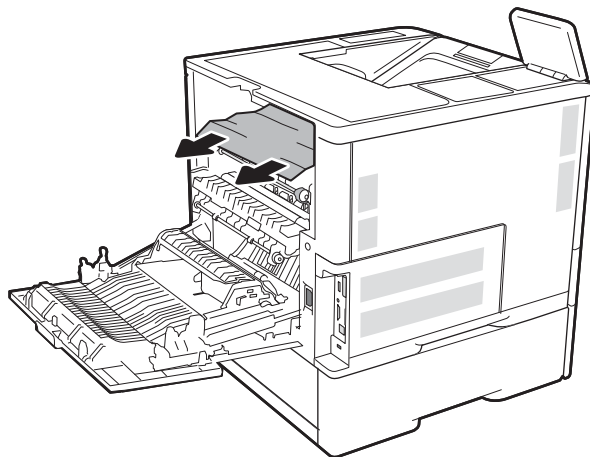

5. Установите термозлемент на прежнее место.

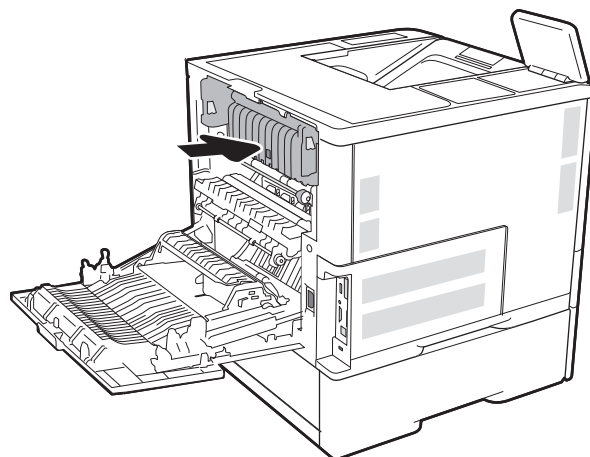

6. Закройте заднюю дверцу

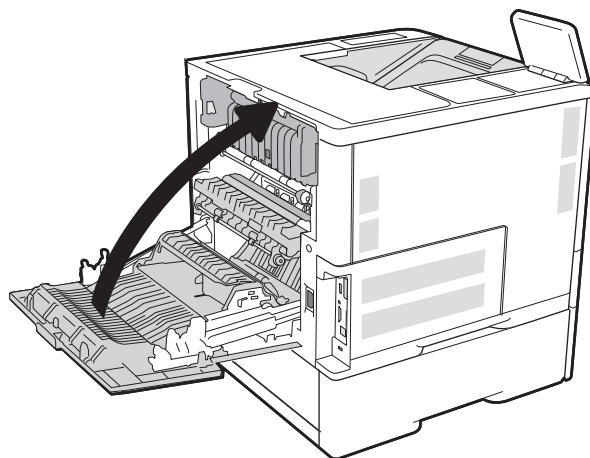

Устранение замятий бумаги в выходном лотке

Далее приводится описание процедуры устранения замятия бумаги в выходном лотке. При возникновении замятия на панели управления отображаются следующее сообщение и анимационные подсказки, помогающие устранить замятие.

- 13.E1.XX Замятие в стандартном выходном лотке

1. Если бумага видна в выходном приемнике, возьмитесь за передний край и извлеките ее.

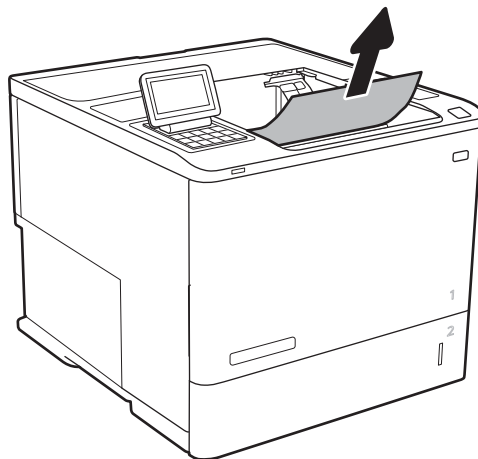

Устранение замятий в дуплексере

Чтобы проверить наличие бумаги во всех возможных местах замятий, относящихся к устройству двусторонней печати, выполните следующую процедуру. При возникновении замятия на панели управления отображаются анимационные подсказки, помогающие устранить замятие.

- 13.CX.XX Замятие в дуплексере
- 13.DX.XX Замятие в дуплексере
- 13.B2.XX Замятие в <крышка или дверца>

1. Откройте заднюю дверцу.

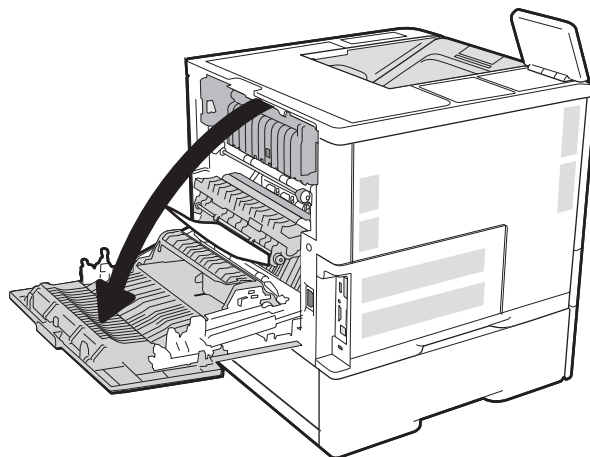

2. Извлеките всю замятую бумагу.

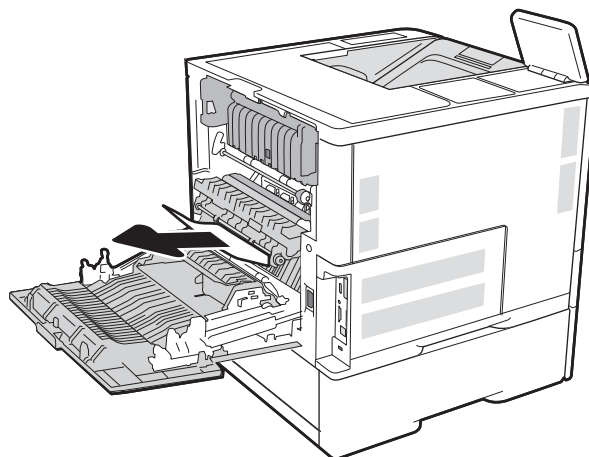

3. Закройте заднюю дверцу

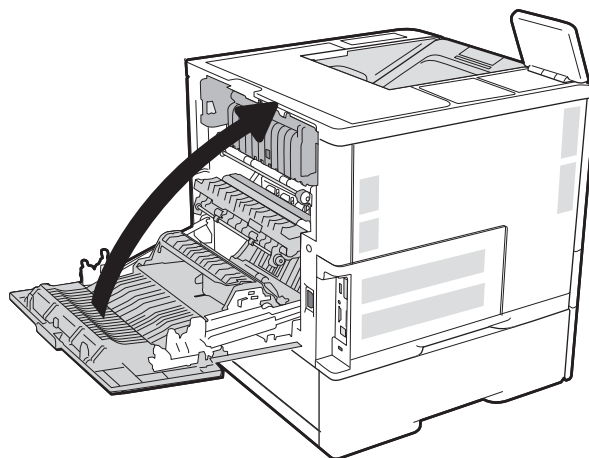

Устранение замятий в устройстве подачи конвертов

Для устранения замятий в устройстве подачи конвертов выполните следующую процедуру. При возникновении замятия на панели управления отображается одно из следующих сообщений и анимационные подсказки, помогающие устранить замятие.

- 13.A3.XX Замятие в лотке 3
- 13.A4.XX Замятие в лотке 4

1. Вытяните лоток полностью из принтера, слегка приподняв его.

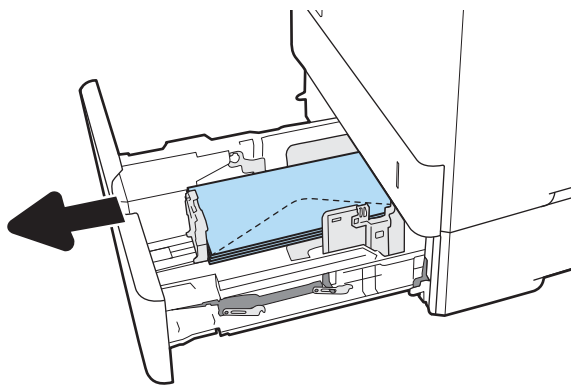

2. Извлеките все замятые или поврежденные конверты из лотка.

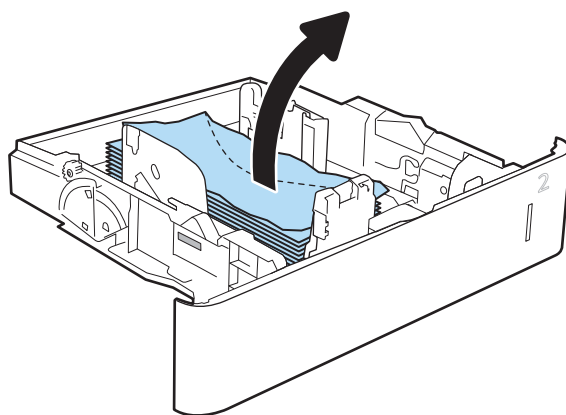

- Уберите все конверты от подающих роликов внутри принтера.

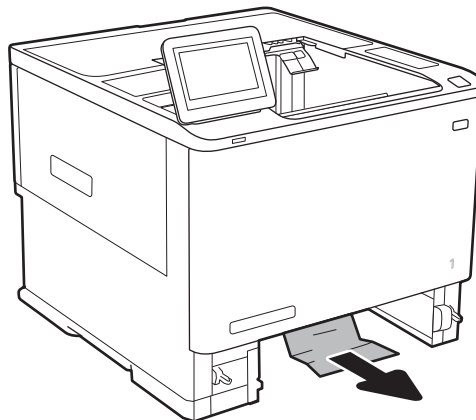

- Установите на место и закройте лоток.

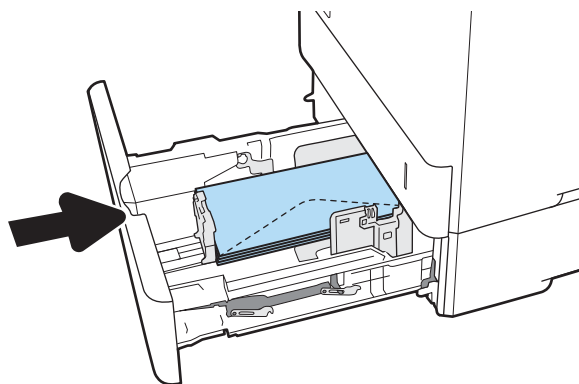

Устранение замятий в почтовом ящике HP со сшивателем

Далее приводится описание процедуры устранения замятия бумаги в почтовом ящике HP. При возникновении замятия на панели управления отображаются анимационные подсказки, помогающие устранить замятие.

- 13.E1.XX Замятие в стандартном выходном лотке

13.70.XX Замятие в МВМ

1. Извлеките замятую бумагу из выходных лотков почтового ящика HP со шшивателем.

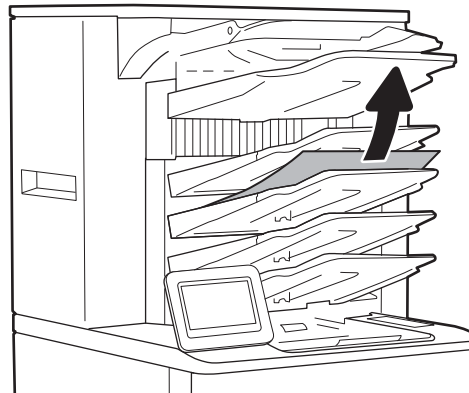

2. Откройте дверцу доступа к замятиям на задней стороне шшивателя/укладчика. Если замятую бумагу видно за дверцей доступа к замятиям, вытяните ее вверх.

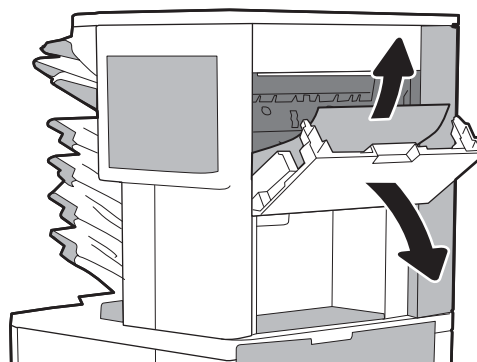

3. Закройте дверцу доступа к замятиям почтового ящика HP со шшивателем.

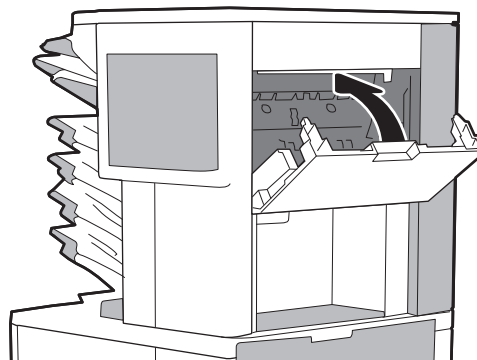

Устранение застрявших скрепок

Далее приводится описание процедуры устранения затора скрепок в почтовом ящике HP со шшивателем. При возникновении замятия на панели управления отображаются анимационные подсказки, помогающие устранить замятие.

- 13.8X.XX – Замятие в шшивателе/укладчике

1. Откройте дверцу сшивателя.

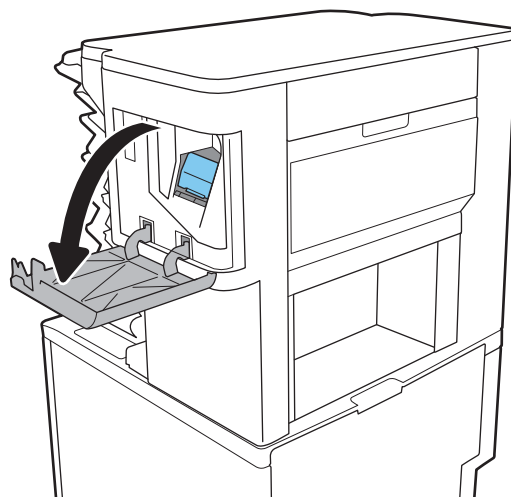

2. Потяните за цветную ручку на картридже сшивателя и вытяните картридж под прямым углом.

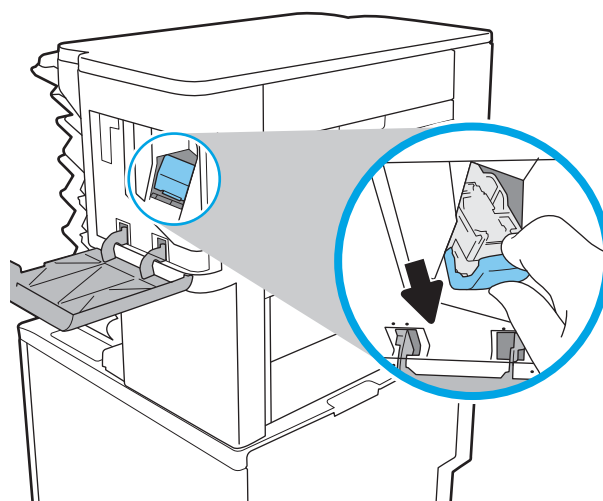

3. Поднимите маленький рычажок сзади картриджа со скрепками.

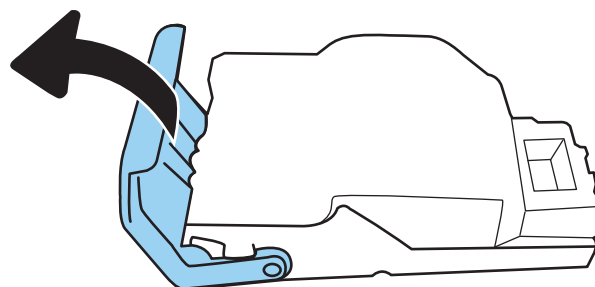

4. Извлеките поврежденные скрепки.

5. Закройте рычажок сзади картриджа. Убедитесь, что он встал на место со щелчком.

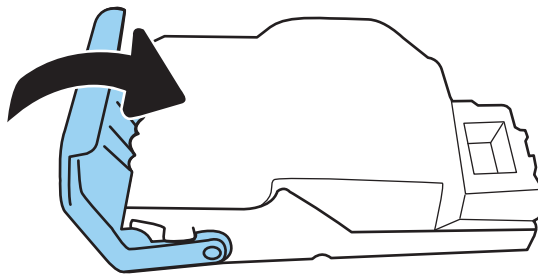

6. Вставьте картридж со скрепками в шиватель и нажмите на цветную ручку, чтобы она защелкнулась.

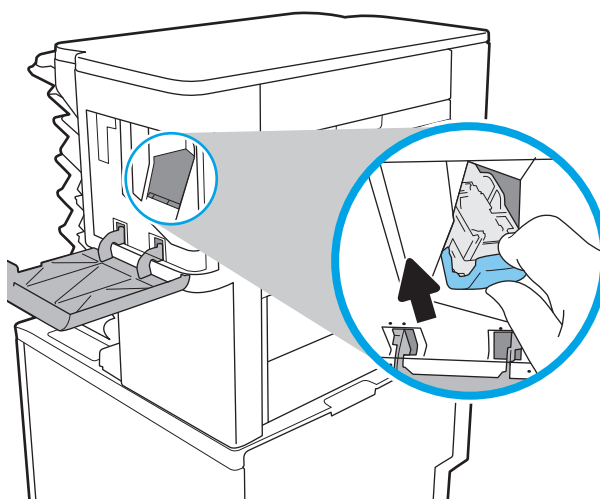

7. Закройте дверцу шивателя.

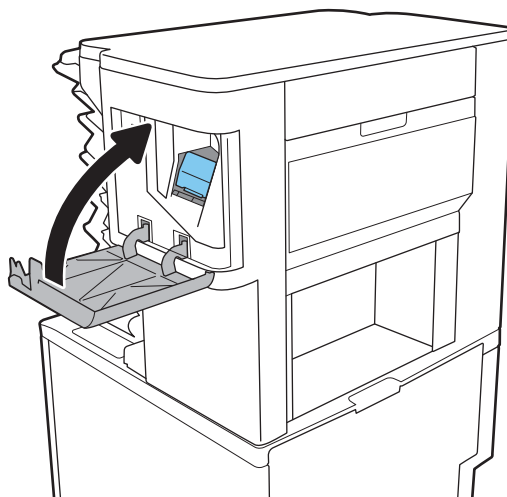

Улучшение качества печати

Введение

- [Печать из другой программы](#)
- [Проверка параметра типа бумаги для задания печати](#)
- [Проверка статуса картриджа с тонером](#)
- [Печать страницы очистки](#)
- [Визуальный осмотр картриджа с тонером](#)
- [Проверка бумаги и условий печати](#)
- [Попробуйте другой драйвер печати](#)
- [Проверка параметров режима EconoMode](#)
- [Регулировка плотности печати](#)

Если на принтере наблюдаются проблемы с качеством печати, попробуйте применить следующие решения в указанном порядке.

Печать из другой программы

Попробуйте выполнить печать из другой программы. Если страница печатается правильно, причиной возникновения неполадки является программа, с помощью которой выполняется печать.

Проверка параметра типа бумаги для задания печати

Проверьте параметр типа бумаги при печати из приложения и наличие на напечатанных страницах смазываний, нечеткой или затемненной печати, закрученных листов, рассыпанных частиц тонера, незакрепленного тонера или небольших участков без тонера.

Проверка параметра типа бумаги (Windows)

1. Из окна программы выберите параметр **Печать**.
2. Выберите принтер, затем нажмите **Свойства** или **Параметры**.
3. Выберите вкладку **Бумага/качество**.
4. В раскрывающемся списке **Тип бумаги** выберите **Дополнительно...**
5. Разверните параметры **Тип:** .
6. Разверните категорию типов бумаги, которая наилучшим образом описывает используемый тип.
7. Выберите параметр для используемого типа бумаги и нажмите кнопку **ОК**.
8. Нажмите кнопку **ОК**, чтобы закрыть диалоговое окно **Свойства документа**. В диалоговом окне **Печать** нажмите кнопку **ОК**, чтобы отправить задание на печать.

Проверка параметра типа бумаги (OS X)

1. Выберите меню **Файл**, затем нажмите **Печать**.
2. В меню **Принтер** выберите принтер.
3. По умолчанию драйвер печати показывает меню **Копий и страниц**. Откройте раскрывающийся список меню и выберите меню **Финишная обработка**.
4. Выберите тип из списка раскрывающегося меню **Тип носителя**.
5. Нажмите кнопку **Печать**.

Проверка статуса картриджа с тонером

Чтобы проверить оставшийся ресурс картриджа с тонером и, если применимо, других обслуживаемых элементов, выполните следующие действия.

1. Печать страницы состояния расходных материалов
 - a. На главном экране панели управления принтера откройте меню **Отчеты**.
 - b. Откройте меню **Страницы конфигурации/состояния**.
 - v. Выберите **Состояние расходных материалов**, затем выберите **Печать**, чтобы распечатать страницу.
2. Проверка состояния расходных материалов
 - a. Просмотрите отчет о состоянии расходных материалов, чтобы проверить оставшийся ресурс картриджа с тонером и, если применимо, состояние других обслуживаемых элементов.

Использование картриджа с предположительно истекшим сроком службы может привести к возникновению проблем с качеством печати. На странице состояния расходных материалов указывается, когда уровень расходного материала очень низкий. Когда остаток расходного материала HP достигает слишком низкого значения, действие гарантии HP Premium Protection Warranty для этого расходного материала прекращается.

Картридж нужно заменить тогда, когда качество печати перестанет быть приемлемым. Подготовьте расходные материалы для замены, когда качество печати станет неприемлемым.

Если вы определите, что необходимо заменить картридж с тонером или другие обслуживаемые элементы, страница статуса расходных материалов содержит соответствующие номера деталей HP.

- b. Убедитесь, что используете оригинальный картридж HP.

Оригинальный картридж HP несет на себе слова “HP” или “Hewlett-Packard” или логотип HP. Дополнительные сведения об определении картриджей HP см. на сайте www.hp.com/go/learnaboutesupplies.

Печать страницы очистки

В процессе печати частицы бумаги, тонера и пыли могут накапливаться внутри принтера и вызывать проблемы с качеством печати, такие как пятна или точки тонера, пятна, линии, полосы или повторяющиеся отпечатки.

Для очистки тракта подачи бумаги выполните следующие действия.

1. На главном экране панели управления принтера откройте меню [Инструменты поддержки](#).
2. Откройте следующие меню:
 - [Обслуживание](#)
 - [Калибровка/Очистка](#)
 - [Страница очистки](#)
3. Нажмите клавишу [Печать](#), чтобы напечатать страницу.

На панели управления принтера отобразится сообщение **Очистка...** Для выполнения процесса очистки требуется несколько минут. Не выключайте принтер вплоть до завершения процесса очистки. По его завершении напечатанную страницу можно выбросить.

Визуальный осмотр картриджа с тонером

Для осмотра каждого картриджа следующие действия.

1. Извлеките картриджи с тонером из принтера, затем убедитесь, что защитная лента извлечена.
2. Проверьте плату памяти на предмет повреждений.
3. Осмотрите поверхность зеленого барабана переноса изображений.

ПРЕДУПРЕЖДЕНИЕ. Не прикасайтесь к фотобарабану. Отпечатки пальцев на фотобарабане могут вызвать ухудшение качества печати.



4. При наличии царапин, отпечатков пальцев или других повреждений на фотобарабане замените картридж с тонером.
5. Установите картридж на место и напечатайте несколько страниц, чтобы убедиться в разрешении проблемы.

Проверка бумаги и условий печати

Этап 1. Используйте бумагу, которая соответствует требованиям HP

Некоторые проблемы с качеством печати возникают из-за использования бумаги, которая не соответствует заявленным требованиям HP.

- Всегда используйте тип бумаги, на который рассчитан принтер.
- Проверьте качество бумаги и удостоверьтесь в отсутствии надрезов, надрывов, разрезов, пятен, рыхлых частиц, пыли, морщин, пустот и неровных или загибающихся краев.
- Используйте бумагу, на которой раньше не производилась печать.
- Используйте бумагу, которая не содержит металлического материала, например не имеет блеска.
- Используйте бумагу, предназначенную для печати на лазерных принтерах. Не используйте бумагу, предназначенную для печати на струйных принтерах.
- Не используйте слишком грубую бумагу. Использование гладкой бумаги обычно приводит к улучшению результатов печати.

Этап 2. Проверьте условия эксплуатации

Среда может непосредственно влиять на качество печати и является распространенной причиной проблем с качеством печати или подачей бумаги. Попробуйте применить указанные ниже решения.

- Не устанавливайте принтер рядом с открытыми окнами или дверями, а также рядом с кондиционерами воздуха.
- Убедитесь, что принтер не подвергается воздействию температур и влажности, не соответствующих техническим характеристикам.
- Не размещайте принтер в замкнутом пространстве, например в шкафу.
- Расположите принтер на ровной твердой поверхности.
- Удалите все, что закрывает вентиляционные отверстия на принтере. Для принтера требуется свободная циркуляция воздуха со всех сторон, в том числе сверху.
- Принтер должен быть защищен от попадания частиц пыли, пара, масла и прочих веществ, которые могут накапливаться внутри корпуса.

Этап 3. Настройка лотка для бумаги

Выполните следующие действия, если при печати из конкретных лотков текст или изображения не выровнены по центру или в соответствии с требованиями.

1. На главном экране панели управления принтера откройте меню [Параметры](#).
2. Откройте следующие меню:
 - [Печать](#)
 - [Качество печати](#)
 - [Регистрация изображения](#)
3. Выберите лоток, который требуется отрегулировать.
4. Выберите [Печать тестовой страницы](#) и следуйте инструкциям на печатных страницах.
5. Еще раз выберите [Печать тестовой страницы](#), чтобы проверить результаты, и внесите дальнейшие изменения при необходимости.
6. Выберите [Готово](#), чтобы сохранить настройки

Попробуйте другой драйвер печати

Если печать выполняется из программы, и на распечатанных страницах присутствуют неожиданные линии на изображениях, пропавший текст, пропавшие картинки, неправильное форматирование или неверные шрифты, попробуйте другой драйвер печати.

Загрузите любой из следующих драйверов с веб-сайта HP: www.hp.com/support/ljM607, www.hp.com/support/ljM608, or www.hp.com/support/ljM609.

Драйвер HP PCL 6	<ul style="list-style-type: none"> Предоставляется как драйвер по умолчанию на компакт-диске программного обеспечения принтера. Этот драйвер устанавливается автоматически, если не был выбран другой драйвер.
Драйвер HP PCL 6	
Драйвер HP PCL-6	<ul style="list-style-type: none"> Рекомендуется для работы в среде ОС Windows. Обеспечивает наилучшую скорость и качество печати, а также полную поддержку функций принтера для большинства пользователей Разработан для соответствия требованиям графического интерфейса Windows Graphic Device Interface (GDI) с целью обеспечения максимальной скорости работы в среде ОС Windows. Может быть не полностью совместим с пользовательскими приложениями и программами от сторонних производителей, использующих драйвер PCL 5
Драйвер HP UPD PS	<ul style="list-style-type: none"> Рекомендован для печати из программного обеспечения Adobe® или из других программных продуктов для работы со сложной графикой. Обеспечивает поддержку печати с эмуляцией Postscript и поддержку шрифтов Postscript в файлах флэш-анимации.
Универсальный драйвер печати HP (UPD) PCL 5	<ul style="list-style-type: none"> Рекомендуется для стандартных задач офисной печати в среде ОС Windows Совместим с предыдущими версиями PCL и устаревшими принтерами HP LaserJet Самый предпочтительный выбор для печати в пользовательских приложениях и программах сторонних производителей. Наилучший выбор при работе в смешанных средах, требующих установки драйвера PCL 5 для принтера (UNIX, Linux, мейнфреймов) Разработан для использования в корпоративных средах Windows в качестве единого драйвера для нескольких моделей принтеров Является предпочтительным для печати с мобильного компьютера Windows на несколько моделей принтера
Универсальный драйвер печати HP (UPD) PCL 6	<ul style="list-style-type: none"> Рекомендуется использовать при печати во всех средах Windows Обеспечивает наилучшие скорость и качество печати, а также полную поддержку функций принтера для большинства пользователей Разрабатывался специально для работы с интерфейсом графического устройства Windows (GDI), что позволяет обеспечить наилучшую скорость печати в средах Windows Может быть не полностью совместим с пользовательскими приложениями и программами от сторонних производителей, использующих драйвер PCL 5

Проверка параметров режима EconoMode

Компания HP не рекомендует постоянно использовать режим EconoMode. Если режим EconoMode используется все время, износ механических деталей печатающего картриджа может произойти до того, как будет израсходован порошок тонера. Если качество печати ухудшилось до неприемлемого, замените картридж с тонером.



ПРИМЕЧАНИЕ. Эта функция доступна в драйвере PCL 6 для Windows. Если этот драйвер не используется, можно использовать эту функцию при помощи встроенного веб-сервера HP.

Если вся страница слишком светлая или слишком темная, выполните следующие действия.

1. Из окна программы выберите параметр **Печать**.
2. Выберите принтер, затем нажмите **Свойства** или **Параметры**.
3. Выберите вкладку **Бумага/качество** и найдите область **Качество печати**.
4. Если вся страница слишком темная:
 - Выберите параметр **600 dpi**.
 - Установите флажок **EconoMode**, чтобы включить функцию.Если вся страница слишком светлая:
 - Выберите параметр **FastRes 1200**.
 - Снимите флажок **EconoMode**, чтобы отключить функцию.
5. Нажмите кнопку **ОК**, чтобы закрыть диалоговое окно **Свойства документа**. В диалоговом окне **Печать** нажмите кнопку **ОК**, чтобы распечатать задание.

Регулировка плотности печати

Выполните следующие действия для регулировки плотности печати.

1. На главном экране панели управления принтера откройте меню **Параметры**.
2. Откройте следующие меню:
 - **Печать**
 - **Качество печати**
 - **Плотность тонера**
3. Переместите ползунок по направлению к **Меньше** или **Больше** для выбора нужной плотности тонера.

Таблица дефектов изображений

Таблица 6-1 Краткое справочное руководство по таблице дефектов изображения

[Таблица 6-2 Слабый отпечаток на стр. 137](#)

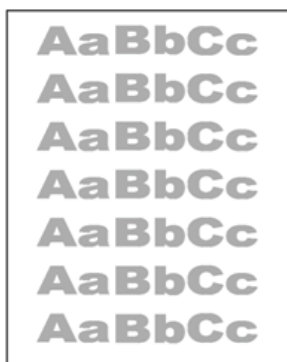

[Таблица 6-3 Серый фон или темная печать на стр. 137](#)



[Таблица 6-4 Пустая страница без отпечатков на стр. 138](#)

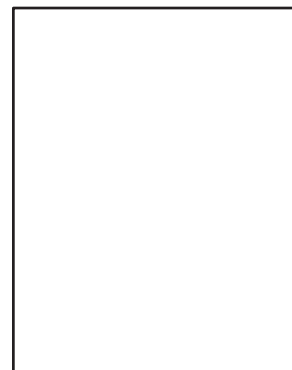

[Таблица 6-5 Черная страница на стр. 138](#)



[Таблица 6-6 Дефекты, связанный с нанесением полос на стр. 139](#)



[Таблица 6-7 Дефекты, связанные с полосами на стр. 139](#)



Таблица 6-1 Краткое справочное руководство по таблице дефектов изображения (продолжение)

Таблица 6-8 Дефекты закрепления/
термоблока на стр. 140



Таблица 6-9 Дефекты размещения
изображений на стр. 141

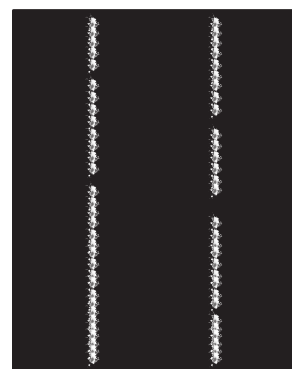

Таблица 6-10 Дефекты регистрации цветовой
плоскости (только для цветных моделей)
на стр. 141

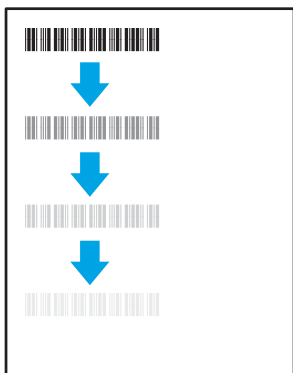

Таблица 6-11 Дефекты вывода на стр. 142



Часто дефекты изображений, независимо от причины, можно устранить с помощью схожих действий. Выполните следующие действия в качестве начальной меры для устранения дефектов изображения.

1. Напечатайте документ повторно. Дефекты качества печати могут быть временными или могут полностью исчезать с продолжением печати.
2. Проверьте состояние картриджа или картриджей. Если картридж находится в состоянии **Очень низкий уровень** (он превысил установленный срок службы), замените картридж.
3. Убедитесь, что драйвер и настройки печати соответствуют носителю, загруженному в лоток. Попробуйте использовать другую пачку носителя или другой лоток. Попробуйте использовать другой режим печати.
4. Убедитесь, что принтер работает в поддерживаемых условиях по температуре/влажности.
5. Убедитесь, что формат, размер и плотность бумаги поддерживаются принтером. См. страницу службы поддержки принтера на support.hp.com для получения списка поддерживаемых форматов и типов бумаги для принтера.

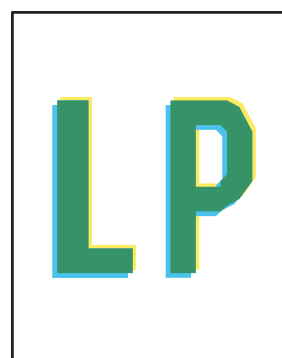
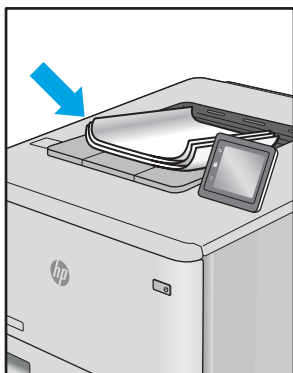

ПРИМЕЧАНИЕ. Термин "закрепление" обозначает часть процесса печати, при которой тонер закрепляется на бумаге.

Показанные ниже примеры относятся к бумаге формата Letter, которая подается в принтер коротким краем вперед.

Таблица 6-2 Слабый отпечаток

Описание	Образец	Возможные решения
<p>Слабый отпечаток:</p> <p>Содержание печатаемой страницы нечеткое.</p>		<ol style="list-style-type: none"> 1. Напечатайте документ повторно. 2. Извлеките картридж, а затем встряхните его для равномерного распределения тонера. 3. Только для монохромных моделей: Убедитесь, что параметр Economode отключен в драйвере печати и на панели управления принтера. 4. Проверьте правильность установки картриджа. 5. Распечатайте страницу состояния расходных материалов и проверьте срок службы и остаточный ресурс картриджа. 6. Замените картридж. 7. Если проблема остается, перейдите на support.hp.com.

Таблица 6-3 Серый фон или темная печать

Описание	Образец	Возможные решения
<p>Серый фон или темная печать:</p> <p>Изображение или текст темнее, чем должны быть.</p>		<ol style="list-style-type: none"> 1. Убедитесь, что бумага в лотках еще не проходила через принтер. 2. Используйте другой тип бумаги. 3. Напечатайте документ повторно. 4. Только для монохромных моделей: На главном экране панели управления принтера перейдите к меню Регулировка плотности тонера, а затем задайте более низкий уровень плотности тонера. 5. Убедитесь, что принтер работает в поддерживаемых условиях по температуре и влажности. 6. Замените картридж. 7. Если проблема остается, перейдите на support.hp.com.

Таблица 6-4 Пустая страница без отпечатков

Описание	Образец	Возможные решения
<p>Пустая страница без отпечатков:</p> <p>Страница пустая и не содержит отпечатков.</p>		<ol style="list-style-type: none">1. Убедитесь, что используется оригинальный картридж HP.2. Проверьте правильность установки картриджа.3. Выполните печать с использованием с другого картриджа.4. Проверьте тип бумаги в лотке для бумаги и измените параметры принтера для соответствия. При необходимости выберите менее плотный тип бумаги.5. Если проблема остается, перейдите на support.hp.com.

Таблица 6-5 Черная страница

Описание	Образец	Возможные решения
<p>Черная страница:</p> <p>Напечатанная страница полностью черная.</p>		<ol style="list-style-type: none">1. Визуально проверьте картридж на наличие повреждений.2. Проверьте правильность установки картриджа.3. Замените картридж4. Если проблема остается, перейдите на support.hp.com.

Таблица 6-6 Дефекты, связанный с нанесением полос

Описание	Образец	Возможные решения
<p>Повторяющиеся полосы по всей длине листа и прерывистые полосы:</p> <p>Темные и светлые линии, повторяющиеся по всей длине листа. Они могут быть резкими или нечеткими. Дефект отображается только в областях заполнения, где нет текста или в областях, где нет отпечатков.</p>		<ol style="list-style-type: none"> 1. Напечатайте документ повторно. 2. Попробуйте выполнить печать из другого лотка. 3. Замените картридж. 4. Используйте другой тип бумаги. 5. Только для моделей Enterprise: На главном экране панели управления принтера перейдите к меню Настройка типа бумаги, а затем выберите режим печати, предназначенный для немного более плотных носителей, чем вы используете. Это замедляет скорость печати и может улучшить качество печати. 6. Если проблема остается, перейдите на support.hp.com.

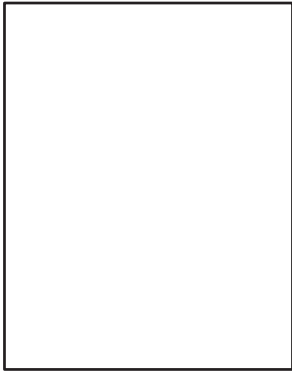
Таблица 6-7 Дефекты, связанные с полосами

Описание	Образец	Возможные решения
<p>Светлые вертикальные полосы:</p> <p>Светлые полосы, которые обычно идут по всей длине листа. Дефект отображается только в областях заполнения, где нет текста или в областях, где нет отпечатков.</p>		<ol style="list-style-type: none"> 1. Напечатайте документ повторно. 2. Извлеките картридж, а затем встряхните его для равномерного распределения тонера. 3. Если проблема остается, перейдите на support.hp.com. <p>ПРИМЕЧАНИЕ. Светлые и темные вертикальные полосы могут возникать при печати в условиях, находящихся за пределами указанного диапазона для температуры и влажности. См. допустимые уровни температуры и влажности в требованиях к окружающей среде принтера.</p>
<p>Темные вертикальные полосы и чистящие полосы от промежуточного ремня переноса (только для цветных моделей):</p> <p>Темные линии, появляющиеся по всей длине листа. Дефект может произойти в любой области листа: в области заливки или в местах, где нет отпечатков.</p>		<ol style="list-style-type: none"> 1. Напечатайте документ повторно. 2. Извлеките картридж, а затем встряхните его для равномерного распределения тонера. 3. Распечатайте страницу очистки. 4. Проверьте уровень тонера в картридже. 5. Если проблема остается, перейдите на support.hp.com.

Таблица 6-8 Дефекты закрепления/термоблока

Описание	Закрепление/термоблок	Возможные решения
<p>Сдвиг горячего термоблока (тень):</p> <p>Небольшие тени или сдвиги изображения повторяются по всей странице. Повторяющееся изображение может становиться менее четким с каждым повтором.</p>		<ol style="list-style-type: none"> 1. Напечатайте документ повторно. 2. Проверьте тип бумаги в лотке для бумаги и измените параметры принтера для соответствия. При необходимости выберите менее плотный тип бумаги. 3. Если проблема остается, перейдите на support.hp.com.
<p>Плохая термообработка:</p> <p>Тонер стирается вдоль края страницы. Этот дефект наиболее часто встречается на краях заданий с большим покрытием чернил и на неплотных носителях, но он может случиться в любом месте на странице.</p>		<ol style="list-style-type: none"> 1. Напечатайте документ повторно. 2. Проверьте тип бумаги в лотке для бумаги и измените параметры принтера для соответствия. При необходимости выберите более плотный тип бумаги. 3. Только для моделей Enterprise: С панели управления принтера перейдите к меню <i>От края до края</i>, а затем выберите <i>Обычная</i>. Напечатайте документ повторно. 4. Только для моделей Enterprise: С панели управления принтера выберите <i>Авто - включая поля</i> и повторно напечатайте документ. 5. Если проблема остается, перейдите на support.hp.com.

Таблица 6-9 Дефекты размещения изображений

Описание	Образец	Возможные решения
<p>Поля и перекося:</p> <p>Изображение не располагается по центру страницы или перекошено. Дефект происходит, когда бумага расположена неправильно, так как она забирается из лотка и перемещается через тракт прохождения бумаги.</p>		<ol style="list-style-type: none"> 1. Напечатайте документ повторно. 2. Извлеките бумагу, а затем снова загрузите в лоток. Убедитесь, что края бумаги выровнены со всех сторон. 3. Убедитесь, что верх стопки бумаги располагается ниже индикатора заполнения лотка. Не следует переполнять лоток. 4. Убедитесь, что направляющие бумаги отрегулированы для нужного размера бумаги. Не сдвигайте направляющие слишком плотно по стопке бумаги. Сдвиньте их по указателям или по меткам лотка. 5. Если проблема остается, перейдите на support.hp.com.

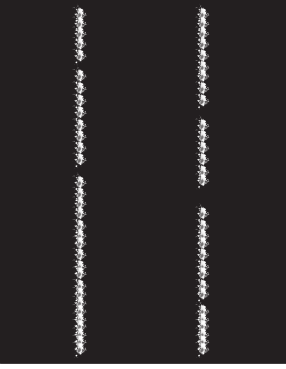
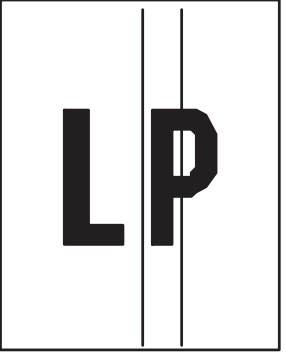
Таблица 6-10 Дефекты регистрации цветовой плоскости (только для цветных моделей)

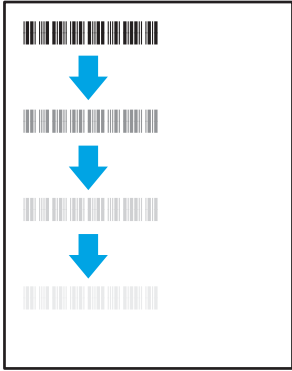
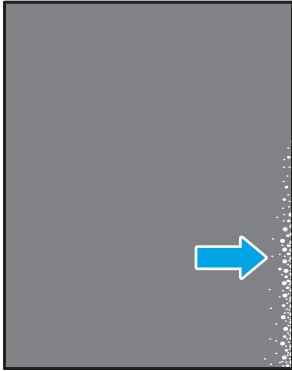

Описание	Образец	Возможные решения
<p>Регистрации цветовой плоскости:</p> <p>Одна или несколько цветных плоскостей не выровнены с другими цветными плоскостями. Основной ошибка обычно происходит с желтым цветом.</p>		<ol style="list-style-type: none"> 1. Напечатайте документ повторно. 2. Выполните калибровку с панели управления принтера. 3. Если картридж достиг состояния Очень низкий уровень или отпечатки стали совсем нечеткими, замените картридж. 4. С панели управления принтера используйте функцию Восстановление калибровки, чтобы восстановить заводские значения по умолчанию для калибровки принтера. 5. Если проблема остается, перейдите на support.hp.com.

Таблица 6-11 Дефекты вывода

Описание	Образец	Возможные решения
<p>Выводимая бумага скручивается:</p> <p>Напечатанные листы имеют скрученные края. Скрученные края могут быть вдоль длинной или короткой стороны бумаги. Возможно возникновение двух типов скручивания:</p> <ul style="list-style-type: none"> • Положительное скручивание: Бумага скручивается по направлению к печатной стороне. Дефект наблюдается в сухой среде или при печати страниц с большим покрытием чернил. • Негативное скручивание: Бумага скручивается по направлению от печатной стороны. Дефект наблюдается во влажной среде или при печати страниц с небольшим покрытием чернил. 		<ol style="list-style-type: none"> 1. Напечатайте документ повторно. 2. Положительное скручивание: На панели управления принтера выберите более плотный тип бумаги. Более плотный тип бумаги способствует более высокой температуре печати. Негативное скручивание: На панели управления принтера выберите менее плотный тип бумаги. Менее плотный тип бумаги способствует более низкой температуре печати. Попробуйте хранить бумагу в сухой среде перед использованием или используйте бумагу из недавно открытой упаковки. 3. Печать в режиме двусторонней печати. 4. Если проблема остается, перейдите на support.hp.com.
<p>Складывание в выходном лотке:</p> <p>Бумага не складывается должным образом в выходном лотке. Стопка может быть неровной, перекошенной или страницы могут выпадать из лотка на пол. Любое из следующих условий может привести к появлению этого дефекта:</p> <ul style="list-style-type: none"> • Сильное скручивание бумаги • Бумага в лотке смята или деформирована • Используется нестандартный тип бумаги, например конверты • Выходной лоток переполнен 		<ol style="list-style-type: none"> 1. Напечатайте документ повторно. 2. Выдвиньте удлинитель выходного лотка 3. Если причиной дефекта является сильное скручивание, выполните действия по устранению скручивания выводимой бумаги. 4. Используйте другой тип бумаги. 5. Используйте бумагу из недавно открытой упаковки. 6. Извлеките бумагу из выходного лотка, пока он не переполнился. 7. Если проблема остается, перейдите на support.hp.com.

Решение проблем проводной сети

Введение

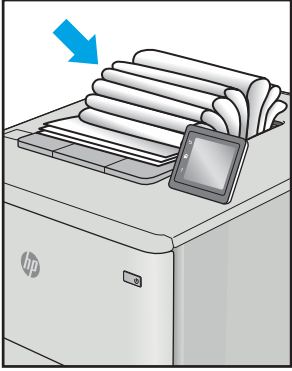
Некоторые типы проблем могут указать на возникновение проблем с сетевым соединением. Такие проблемы включают следующее:

- Периодическую потерю возможности взаимодействия с принтером
- Не удается найти принтер во время установки драйвера
- Периодические сбои при печати

Выполните проверку следующих пунктов, чтобы убедиться, что у принтера есть связь с сетью. Сначала, распечатайте страницу конфигурации с панели управления принтера и определите его IP-адрес, указанный на этой странице.

- [Некачественное подключение на физическом уровне](#)
- [В компьютере используется неверный IP-адрес принтера](#)
- [Компьютер не может связаться с принтером](#)
- [В принтере используется неверное подключение и неправильные параметры двусторонней печати](#)
- [Новое программное обеспечение может вызывать неполадки с совместимостью.](#)
- [Неправильные настройки компьютера или рабочей станции](#)
- [Принтер отключен или настройки сети неверны](#)



ПРИМЕЧАНИЕ. HP не поддерживает одноранговые сети, поскольку эта возможность является функцией операционных систем Microsoft, но не драйверов печати HP. Дополнительные сведения можно найти на сайте Microsoft: www.microsoft.com.

Некачественное подключение на физическом уровне

1. Убедитесь в том, что принтер подключен к нужному сетевому порту с помощью кабеля требуемой длины.
2. Убедитесь в надежности кабельных соединений.
3. Проведите осмотр подключения сетевого порта на задней панели принтера и убедитесь, что индикатор активности желтого цвета мигает, показывая наличие сетевого трафика, а индикатор состояния зеленого цвета горит, показывая наличие соединения с сетью.
4. Если неполадку устранить не удастся, замените кабель или подключите устройство к другому порту на концентраторе.

В компьютере используется неверный IP-адрес принтера

1. Откройте свойства принтера и щелкните на вкладке **Порты**. Убедитесь в правильности текущего IP-адреса для принтера. IP-адрес принтера указан на странице конфигурации.
2. Если принтер устанавливался с использованием стандартного для HP порта TCP/IP, отметьте флажок **Всегда печатать с этого принтера, даже при изменении IP-адреса**.

3. Если принтер устанавливался с использованием стандартного порта для Microsoft TCP/IP, используйте имя хоста, а не IP-адрес.
4. Если IP-адрес правильный, удалите принтер и добавьте его снова.

Компьютер не может связаться с принтером

1. Убедитесь в наличии сетевого соединения, проверив связь с устройством с помощью команды "ping".
 - а. Откройте командную строку компьютера.
 - При работе в ОС Windows, щелкните **Пуск**, выберите **Выполнить**, введите команду cmd и нажмите **Ввод**.
 - Для OS X: перейдите в **Приложения**, затем **Утилиты** и откройте **Терминал**.
 - б. Введите ping и IP-адрес принтера.
 - в. Если выводится время отклика - сеть исправна.
2. Если выполнить команду ping не удалось, проверьте, включены ли концентраторы сети, а затем убедитесь в том, что в сетевых параметрах, настройках принтера и компьютера указана одна и та же сеть.

В принтере используется неверное подключение и неправильные параметры двусторонней печати

HP рекомендует оставлять эти параметры в автоматическом режиме (значение по умолчанию). При смене указанных параметров следует изменить и сетевые настройки.

Новое программное обеспечение может вызывать неполадки с совместимостью.

Проверьте правильность установки нового программного обеспечения и драйвера печати.

Неправильные настройки компьютера или рабочей станции

1. Проверьте драйверы сети, драйверы печати и параметры переадресации в сети.
2. Проверьте правильность настройки операционной системы.

Принтер отключен или настройки сети неверны

1. Посмотрите страницу конфигурации, и проверьте состояние сетевого протокола. Включите его при необходимости.
2. При необходимости измените конфигурацию сети.

Решение проблем беспроводной сети

- [Введение](#)
- [Контрольный список для проверки беспроводного соединения](#)
- [Принтер перестает печатать после завершения настройки беспроводного соединения](#)
- [Принтер не печатает, а на компьютере установлен брандмауэр стороннего разработчика](#)
- [Беспроводное соединение не работает после перемещения беспроводного маршрутизатора или принтера](#)
- [Невозможно подсоединить дополнительные компьютеры к принтеру с функциями беспроводной связи](#)
- [Принтер с беспроводным соединением теряет связь при подсоединении к виртуальной частной сети \(VPN\)](#)
- [Сеть не представлена в списке беспроводных сетей](#)
- [Беспроводная сеть не функционирует](#)
- [Уменьшение помех в беспроводной сети](#)

Введение

Используйте данные по устранению неполадок для помощи в решении проблем.

 **ПРИМЕЧАНИЕ.** Чтобы убедиться, что на вашем принтере доступны функции печати HP NFC и Wireless Direct, распечатайте с панели управления страницу конфигурации

Контрольный список для проверки беспроводного соединения

- Убедитесь в отсутствии подключения сетевого кабеля.
- Убедитесь в том, что принтер и беспроводной маршрутизатор включены и на них подается питание. Также, проверьте, включено ли беспроводное подключение на принтере.
- Убедитесь в правильности идентификатора SSID. Распечатайте страницу конфигурации для определения SSID. Если вы уверены в правильности SSID, снова настройте беспроводное соединение.
- При работе в защищенных сетях убедитесь в правильности информации о безопасности. Если информация о безопасности неверна, снова настройте беспроводное соединение.
- Если беспроводная сеть работает без сбоев, попытайтесь получить доступ к другим компьютерам по беспроводной сети. Если сеть располагает выходом в Интернет, попытайтесь соединиться с Интернетом по беспроводному соединению.
- Проверьте, что метод шифрования (AES или TKIP) является одинаковым как для принтера, так и для точки беспроводного доступа (в сетях с использованием защиты WPA).
- Убедитесь, что принтер находится в пределах покрытия сигнала беспроводной сети. Для большинства сетей принтер должен находиться в пределах 30 м от точки беспроводного доступа (беспроводного маршрутизатора).

- Объекты не должны создавать помех для прохождения радиосигнала. Удалите любые крупные металлические объекты, расположенные между точкой доступа и принтером. Между принтером и точкой беспроводного доступа не должно быть металлических или бетонных столбов, стен или несущих колонн.
- Принтер должен быть размещен вдали от электронных устройств, являющихся источниками помех. Некоторые устройства могут создавать помехи для радиосигнала, к ним относятся электродвигатели, беспроводные телефоны, камеры видеонаблюдения, другие беспроводные сети, а также некоторые устройства с функцией Bluetooth.
- Драйвер печати должен быть установлен на компьютере.
- Убедитесь, что выбран правильный порт принтера.
- Убедитесь, что компьютер и принтер подсоединены к одной беспроводной сети.
- Если используется ПК с OS X, убедитесь, что беспроводной маршрутизатор поддерживает протокол Bonjour.

Принтер перестает печатать после завершения настройки беспроводного соединения

1. Убедитесь в том, что принтер включен и готов к работе.
2. Отключите межсетевые экраны на своем компьютере.
3. Убедитесь в правильной работе сети.
4. Убедитесь в правильности работы своего компьютера. При необходимости перезагрузите компьютер.
5. Убедитесь, что встроенный веб-сервер HP открывается с компьютера, подключенного к этой сети.

Принтер не печатает, а на компьютере установлен брандмауэр стороннего разработчика

1. Обновите программу межсетевого экрана до последней версии, доступной у разработчика.
2. Если программы подают запрос на доступ к брандмауэру при установке принтера или попытке печати, убедитесь в том, что вы не препятствуете работе программ.
3. Временно отключите брандмауэр, затем установите программу беспроводной связи с принтером на компьютер. Включите брандмауэр по окончании установки беспроводного соединения.

Беспроводное соединение не работает после перемещения беспроводного маршрутизатора или принтера

1. Убедитесь в том, что маршрутизатор или принтер подсоединены к той же сети, что и компьютер.
2. Распечатайте страницу конфигурации.
3. Сравните идентификатор SSID на странице конфигурации с SSID конфигурации принтера для компьютера.
4. Если цифры разные, устройства подсоединены к разным сетям. Заново выполните настройку беспроводного соединения принтера.

Невозможно подсоединить дополнительные компьютеры к принтеру с функциями беспроводной связи

1. Убедитесь, что другие компьютеры находятся в зоне действия беспроводной сети и никакие объекты не препятствуют прохождению сигнала. Для большинства беспроводных сетей, зона действия лежит в пределах 30 м от точки доступа.
2. Убедитесь в том, что принтер включен и готов к работе.
3. Убедитесь в том, что одновременных пользователей Wireless Direct Print не более 5.
4. Отключите межсетевые экраны на своем компьютере.
5. Убедитесь в правильной работе сети.
6. Убедитесь в правильности работы своего компьютера. При необходимости перезагрузите компьютер.

Принтер с беспроводным соединением теряет связь при подсоединении к виртуальной частной сети (VPN)

- Одновременная работа VPN и других сетей невозможна.

Сеть не представлена в списке беспроводных сетей

- Проверьте включение и питание беспроводного маршрутизатора.
- Сеть может быть скрыта. Тем не менее, возможность подключения к скрытой сети остается.

Беспроводная сеть не функционирует

1. Убедитесь, что кабель USB не подключен.
2. Чтобы проверить, действительно ли утеряна связь, попробуйте подсоединить другие устройства к сети.
3. Убедитесь в наличии сетевого соединения, проверив связь с устройством с помощью команды "ping".
 - a. Откройте командную строку компьютера.
 - При работе в ОС Windows, щелкните **Пуск**, выберите **Выполнить**, введите команду `cmd` и нажмите клавишу **ввода**.
 - Для OS X: перейдите в **Приложения**, затем **Утилиты** и откройте **Терминал**.
 - б. Введите `ping`, а затем — IP-адрес маршрутизатора.
 - в. Если выводится время отклика - сеть исправна.
4. Убедитесь в том, что маршрутизатор или принтер подсоединены к той же сети, что и компьютер.
 - a. Распечатайте страницу конфигурации.
 - б. Сравните идентификатор SSID в отчете о конфигурации с SSID конфигурации принтера для компьютера.
 - в. Если значения разные, устройства подсоединены к разным сетям. Заново выполните настройку беспроводного соединения принтера.

Уменьшение помех в беспроводной сети

Выполнение следующих рекомендаций способствует уменьшению помех в беспроводной сети:

- Не следует устанавливать беспроводные устройства вблизи крупногабаритных металлических предметов, например металлических шкафов для хранения документов или источников электромагнитного излучения, таких как микроволновые печи и беспроводные телефоны. Такие объекты могут вызывать искажение радиосигналов.
- Не следует устанавливать беспроводные устройства вблизи массивной каменной кладки и других строительных конструкций. Такие объекты ослабляют уровень сигнала за счет его поглощения.
- Беспроводной маршрутизатор следует устанавливать по центру в пределах прямой видимости от беспроводных принтеров.

Указатель

A

- адрес IPv4 86
- адрес IPv6 86
- акустические характеристики 15
- альтернативный режим бланков 23, 28

Б

- безопасность
 - зашифрованный жесткий диск 90
- беспроводная сеть
 - устранение неполадок 145
- блокировка
 - форматтер 90
- бумага
 - выбор 131
 - загрузка в лоток 1 19
 - загрузка в лоток 2 24
 - загрузка входного лотка повышенной емкости на 2100 листов 29
 - замятия 109
 - Ориентация для лотка 1 20
- бумага, заказ 38

В

- в ручном режиме (на обеих сторонах)
 - Windows 58
- веб-сайты
 - HP Web Jetadmin, загрузка 93
- Веб-службы HP
 - включение 81
- Веб-узлы
 - поддержка клиентов 96
- вес, принтер 13

- включая
 - лотки 8
 - память 8
- внешний интерфейсный соединитель (FIH)
 - расположение 3
- восстановление заводских настроек 98
- встроенный веб-сервер
 - доступ 84, 85
 - изменение имени принтера 85
 - изменение сетевых параметров 84
- встроенный веб-сервер (EWS)
 - назначение паролей 88
- Встроенный веб-сервер (EWS)
 - сетевое подключение 76
 - функции 76
- встроенный веб-сервер HP
 - параметры безопасности 81
 - доступ 84, 85
 - другие ссылки 83
 - изменение имени принтера 85
 - изменение сетевых параметров 84
 - инструменты устранения неполадок 80
 - информационные страницы 78
 - общая настройка 78
 - параметры печати 79
- встроенный веб-сервер HP
 - сетевые параметры 81
- Встроенный веб-сервер HP
 - веб-службы HP 81
- Встроенный веб-сервер HP (EWS)
 - сетевое подключение 76
 - функции 76

- входной лоток повышенной емкости на 2100 листов
 - загрузка 29
- выключатель питания
 - расположение 2
- выходной лоток
 - устранение замятий 121
- выходные лотки
 - расположение 2

Г

- гнездо аппаратной интеграции (HIP)
 - расположение 2

Д

- двусторонняя печать
 - вручную (Mac) 61
 - вручную (Windows) 58
 - настройки (Windows) 58
 - Mac 61
 - Windows 58
 - двусторонняя печать вручную
 - Mac 61
 - Windows 58
 - дополнительные принадлежности
 - заказ 38
 - драйверы печати,
 - поддерживаемые 10
 - драйверы, поддерживаемые 10
 - другие ссылки
 - встроенный веб-сервер HP 83
 - дуплексная печать (двусторонняя)
 - настройки (Windows) 58
- ## Ж
- жесткие диски
 - зашифрованные 90

- З**
- загрузка
 - бумага в лотке 1 19
 - бумага в лотке 2 24
 - бумага во входном лотке
 - повышенной емкости на 2100 листов 29
 - задания, сохранение
 - настройка в Mac 66
 - задания, сохраненные
 - печать 66
 - создание (Windows) 64
 - удаление 67
 - задняя дверца
 - устранение замятий 118
 - заказ
 - расходные материалы и дополнительные принадлежности 38
 - замена
 - картридж с тонером 47
 - картриджи сшивателя 52
 - замятие бумаги
 - Лоток 1 110
 - Лоток 5 116
 - замятия
 - автоматическая навигация 109
 - входной лоток повышенной емкости на 2100 листов (лоток 6) 116
 - выходной лоток 121
 - задняя дверца 118
 - Лоток 1 110
 - лоток 2, 3 и 4 113
 - почтовый ящик HP со сшивателем 125
 - причины 109
 - скобки в почтовом ящике со сшивателем 126
 - термоэлемент 118
 - устройство двусторонней печати 122
 - устройство подачи конвертов 123
 - замятия бумаги
 - выходной лоток 121
 - лоток 2, 3 и 4 113
 - места 109
 - почтовый ящик HP со сшивателем 125
 - замятия, бумага
 - местоположения 109
 - застывшие скобки
 - почтовый ящик со сшивателем 126
 - защита картриджей 43
 - защитить картриджи 43
- И**
- инструменты устранения неполадок
 - встроенный веб-сервер HP 80
 - интерактивная поддержка 96
 - интерактивная справка, панель управления 97
 - интерфейсные порты
 - расположение 3
 - информационные страницы
 - встроенный веб-сервер HP 78
- К**
- картридж
 - замена 47
 - картридж с тонером
 - замена 47
 - компоненты 47
 - картриджи
 - замена скрепок 52
 - картриджи с тонером
 - использование при низком уровне 100
 - номера для заказа 47
 - параметры нижнего предела 100
 - картриджи сшивателя
 - замена 52
 - клавиатура
 - расположение 2
 - кнопка "Вход"
 - расположение 5
 - кнопка "Выход"
 - расположение 5
 - кнопка "Стоп"
 - расположение 4
 - кнопка вкл./выкл.
 - расположение 2
 - кнопка главного экрана
 - расположение 4, 5
 - кнопка копирования
 - расположение 5
 - кнопка справки
 - расположение 4, 5
 - конверты
 - ориентация 20
 - конверты, загрузка 31
 - контрольный список
 - для проверки беспроводного соединения 145
 - конфиденциальная печать 64
 - копирование
 - разрешение 8
- Л**
- локальная сеть (LAN)
 - расположение 3
 - лотки
 - емкость 8
 - расположение 2
 - лотки, выходные
 - расположение 2
 - Лоток 1
 - загрузка конвертов 31
 - замятия 110
 - ориентация бумаги 20
 - лоток 2
 - замятия 113
 - Лоток 2
 - загрузка 24
 - лоток 3
 - замятия 113
 - лоток 4
 - замятия 113
 - Лоток 6
 - замятие бумаги 116
 - лоток приоритетной подачи
 - загрузка этикеток 33
- М**
- маска подсети 86
 - микросхема памяти (тонер)
 - расположение 47
 - мобильная печать
 - устройства с ОС Android 71
 - мобильная печать, поддерживаемое программное обеспечение 12
- Н**
- Настройки экономичного режима (EconoMode) 133

- нескольких страниц на листе
 - печать (Mac) 62
 - печать (Windows) 59
- нижняя правая дверца
 - расположение 2
- О**
- общая настройка
 - встроенный веб-сервер HP 78
- операционные системы (ОС)
 - поддерживаемые 8
- ОС (операционные системы)
 - поддерживаемые 8
- основной входной лоток
 - загрузка этикеток 33
- очистка
 - тракт прохождения бумаги 130
- П**
- панель управления
 - нахождение функций 4, 5
 - расположение 2
 - справка 97
- параметры
 - восстановление заводских настроек 98
- параметры безопасности
 - встроенный веб-сервер HP 81
- параметры двусторонней печати по сети, изменение 87
- параметры печати
 - встроенный веб-сервер HP 79
- параметры скорости сетевого соединения, изменение 87
- печатный носитель
 - загрузка в лоток 1 19
- печать
 - с USB-устройства хранения данных 73
 - сохраненные задания 66
- печать на обеих сторонах
 - в ручном режиме, Windows 58
 - настройки (Windows) 58
 - Mac 61
 - Windows 58
- Печать по протоколу Near Field Communication 68
- Печать по протоколу NFC 68
- печать по USB без компьютера 73
- Печать Wi-Fi Direct 12
- Печать Wireless Direct 68
- пленки
 - печать (Windows) 59
- ПО HP ePrint 70
- поддерживаемые операционные системы 10
- поддержка
 - интерактивная 96
- поддержка клиентов
 - интерактивная 96
- подлинные картриджи HP 40
- политика по картриджам 40
- помехи в беспроводной сети 148
- порт печати USB 2.0
 - расположение 3
- порт факса
 - расположение 3
- порт USB
 - активация 73
- порты
 - расположение 3
- потребляемая
 - мощность 15
- почтовый ящик со шшивателем
 - устранение застрявших скобок 126
- почтовый ящик HP со шшивателем
- очистка замятий 125
- правая дверца
 - расположение 2
- проблемы с захватом бумаги
 - устранение 102, 104
- проблемы с качеством изображения
 - примеры и решения 135
- Протокол безопасной передачи IP 88
- Р**
- размеры, принтер 13
- разрешение
 - копирование и сканирование 8
- разъем замка блокировки
 - расположение 3
- разъем кабеля питания
 - расположение 2
- расход электроэнергии, оптимизация 91
- расходные материалы
 - заказ 38
 - замена картриджа с тонером 47
- замена картриджей шшивателя 52
- использование при низком уровне 100
- параметры нижнего предела 100
- режим ожидания 91
- решения мобильной печати 8
- С**
- сенсорный экран
 - нахождение функций 5
- сетевые параметры
 - встроенный веб-сервер HP 81
- сети
 - адрес IPv4 86
 - адрес IPv6 86
 - маска подсети 86
 - поддерживаемые 8
 - шлюз по умолчанию 86
 - HP Web Jetadmin 93
- сеть
 - имя принтера, изменение 85
 - параметры, изменение 84
 - параметры, просмотр 84
- системные требования
 - встроенный веб-сервер HP 76
 - минимальные 12
- сканирование
 - разрешение 8
- скорость, оптимизация 91
- состояние картриджа с тонером 130
- состояние принтера 4
- состояние расходных материалов 130
- сохраненные задания
 - в Windows 64
 - печать 66
 - создание 66
 - создание (Windows) 64
 - удаление 67
- специальная бумага
 - печать (Windows) 59
- спецификации
 - электрические и акустические 15
- справка, панель управления 97
- страниц в минуту 8

страниц на лист
 выбор (Mac) 62
 выбор (Windows) 59
сшивание
 настройка режима работы 35
сшиватель
 выбор точек по умолчанию 34
 выбор точек сшивания по
 умолчанию 34
сшиватель/укладчик
 настройка режима работы 35

T

термоэлемент
 устранение замятий 118
техническая поддержка
 интерактивная 96
тип бумаги
 выбор (Mac) 62
 выбор (Windows) 59
требования к браузеру
 встроенный веб-сервер HP 76
Требования к веб-браузеру
 встроенный веб-сервер HP 76

У

удаление
 сохраненные задания 67
укладка
 настройка режима работы 35
управление сетью 84
устранение неисправностей
 замятия 109
 неполадки сети 143
 подачи бумаги 102
устранение неполадок
 беспроводная сеть 145
 проводная сеть 143
устройства с ОС Android
 печать из 71
устройство двусторонней печати
 устранение замятий 122
устройство подачи документов
 емкость 8
 расположение 2
устройство подачи конвертов
 устранение замятий 123

Ф

форматтер
 расположение 2

X

хранение заданий печати 64
хранение, задание
 настройки Macintosh 66

Ш

шлюз по умолчанию, настройка 86
шлюз, установка по умолчанию 86

Э

электрические характеристики 15
энергопотребление
 не более 1 Вт 91
этикетка
 ориентация 33
этикетки
 печать (Windows) 59
 печать на 33
этикетки, загрузка 33

A

AirPrint 71

B

Bonjour
 идентификация 76

E

Ethernet (RJ-45)
 расположение 3

F

FIH (внешний интерфейсный
соединитель)
 расположение 3

H

HIP (гнездо аппаратной интеграции)
 расположение 2
HP Customer Care 96
HP ePrint 69
HP Web Jetadmin 93

I

Internet Explorer, поддерживаемые
версии
 встроенный веб-сервер HP 76
IPsec 88

L

LAN, порт
 расположение 3

M

Macintosh параметры драйвера
 сохранение задания 66

N

Netscape Navigator,
 поддерживаемые версии
 поддерживаемые версии веб-
 сервера HP 76

R

RJ-45, порт
 расположение 3

T

TCP/IP
 настройка параметров IPv4
 вручную 86
 настройка параметров IPv6
 вручную 86

U

USB-устройства хранения данных
 печать с 73
USB, порт
 расположение 3